

Бытовой Кондиционер Воздуха (Двухмодульная настенная модель) РУКОВОДСТВО ПОЛЬЗОВАТЕЛЯ



BE01

Прежде, чем пользоваться кондиционером воздуха, изучите, пожалуйста, данное руководство и сохраните его.

РУССКИЙ ЯЗЫК

**Установка кондиционера должна быть согласована с коммунальной службой, обеспечивающей подачу электроэнергии.
(EN 61000–2, EN 61000–3 Norm.)**

СОДЕРЖАНИЕ

Меры предосторожности ...3
Перед рабочим режимом6
Инструкции по эксплуатации7
Пульт дистанционного управления7
Пульт дистанционного управления8
Дополнительные характеристики17
Дополнительные характеристики Техническое обслуживание20
Внутренний модуль20
Внешний модуль.....21
Советы по эксплуатации....22
Поиск и устранение неисправностей23



РЕГИСТРАЦИОННАЯ ИНФОРМАЦИЯ

Запишите номер модели и серийный номер:

Модель номер _____

Серийный номер _____

Номера указаны на марке изделия сбоку каждого устройства.

Компания–продавец _____

Дата покупки _____

- Прикрепите чек к странице – он может понадобиться в случае необходимости подтверждения даты покупки или в гарантийных целях.



ПРОЧТИТЕ ДАННОЕ РУКОВОДСТВО

В данном руководстве вы найдете много полезных рекомендаций по правильному использованию и обслуживанию вашего кондиционера.

Даже незначительные профилактические меры с вашей стороны могут значительно сэкономить время и затраты по обслуживанию вашего кондиционера.

Вы найдете решения часто встречающихся проблем в таблице рекомендаций по выявлению и устранению неисправностей.

Если вы обратитесь к таблице рекомендаций по выявлению и устранению неисправностей, возможно, вам не понадобится обращаться в центр технического обслуживания.



МЕРЫ ПРЕДОСТОРОЖНОСТИ

- В случае необходимости ремонта или технического обслуживания данного изделия обращайтесь к специалистам по техническому обслуживанию.
- Для установки данного изделия пригласите специалистов по сборке.
- Кондиционер воздуха не предназначен для использования маленькими детьми или инвалидами.
- Не допускайте, чтобы дети играли с кондиционером.
- В случае необходимости замены шнура питания замена должна производиться только сертифицированным персоналом с использованием только оригинальных запчастей.
- Установка должна выполняться в соответствии с правилами по установке электрооборудования, действующими в данной стране, только квалифицированным и сертифицированным персоналом.



Техника безопасности

Для предотвращения ущерба здоровью пользователя или других людей а также порчи собственности, обязательно следуйте приведенным ниже указаниям.

- Сбои в работе, вызванные нарушением инструкций, приведут к ущербу для здоровья или собственности, серьезность которого классифицируется следующими указателями:

⚠ ВНИМАНИЕ

Этот знак указывает на возможность серьезной травмы и опасность для жизни

⚠ ОСТОРОЖНО

Этот знак указывает на возможность поломки прибора.

- Данными символами обозначается следующее.



Запрещается



Только так

⚠ ВНИМАНИЕ

■ УСТАНОВКА

Правильно подключите вилку.

- Неправильное подключение штепсельной вилки к сети может привести к поражению электричеством или возгоранию, вызванному перегревом.

Избегайте повреждений сетевого шнура и не используйте сетевой шнур, не предназначенный для этого прибора.

- Это может привести к поражению электричеством или пожару.
- Если шнур кондиционера поврежден, для его замены необходимо вызвать квалифицированного специалиста. (Соединение типа Y.)

Не укорачивайте и не удлиняйте сетевой шнур, а также не используйте разветвителя питания (тройники и т.д.).

- Это может привести к поражению электричеством или пожару.

Обязательно заземляйте кондиционер.

- Отсутствие заземления может привести к поражению электричеством.

Установите выключатель, предотвращающий утечку воздуха.

- Отсутствие выключателя может привести к поражению электричеством или пожару.

Использование поврежденной или плохо закрепленной розетки запрещается.

- Результатом может стать поражение электричеством или пожар.

Не помещайте вблизи кондиционера легковоспламеняющиеся предметы.

- Это может привести к пожару.

■ ОПЕРАЦИЯ

Никогда не включайте и не выключайте прибор вставлением вилки в розетку или вытаскиванием ее из розетки.

- Это может привести к поражению электричеством или пожару.

Не направляйте воздушный поток на находящихся в помещении людей.

- Этим вы можете повредить своему здоровью.

При появлении странного звука, запаха или дыма немедленно отключите кондиционер.

- Подобные явления могут привести к поражению электричеством или пожару.

Не располагайте сетевой шнур вблизи от нагревательных кондиционеров.

- Результатом может стать поражение электричеством или пожар.

В случае утечки газа помещение необходимо проветрить перед началом работы кондиционера.

- В противном случае можно получить различные повреждения.

Не включайте кондиционер мокрыми руками или в помещении с повышенной влажностью.

- Это может привести к поражению электричеством.

Не допускайте попадания воды на внутренние части кондиционера.

- Вода может повредить кондиционер или привести к поражению электричеством.

Не открывайте кондиционер во время работы.

- Это может привести к поражению электричеством.

Не используйте рядом с кондиционером горючие газы и иные легко воспламеняющиеся вещества: бензин, растворители и т. д.

- Это может привести к взрыву или пожару.

Не разбирайте кондиционер и не заменяйте его части.

- Это может привести к взрыву, пожару или получению ожогов.



ОСТОРОЖНО

■ УСТАНОВКА

Проверяйте состояние установочной панели кондиционера, находящегося вне помещения и работающего длительный срок.

- Работа поврежденного кондиционера может привести к серьезным травмам.

Распаковывайте и устанавливайте кондиционер, соблюдая осторожность. Кондиционер имеет острые края.

■ ОПЕРАЦИЯ

Ни в коем случае не касайтесь металлических частей кондиционера при замене фильтра.

- Их острые кромки могут стать причиной серьезной травмы.

При одновременном использовании кондиционера и, например, плиты обеспечьте хорошую вентиляцию.

- Иначе возможна нехватка кислорода.

Не подвергайте домашних животных и комнатные растения прямому воздействию потоков воздуха из кондиционера.

- Это может повредить животным и растениям.

Во время грозы или бури необходимо закрывать окна и выключать кондиционер.

- Работа при открытых окнах приводит к появлению сырости в помещении и разбрызгиванию воды на мебель.

Отключайте питание кондиционера, если он не используется длительное время.

- В противном случае кондиционер может получить повреждения, также существует угроза пожара.

Следите за состоянием фильтра. Фильтр прочищают каждые две недели.

- Работа кондиционера без фильтра может привести к различного рода повреждениям.

Не помещайте на сетевой шнур кондиционера тяжелых предметов, не пережимайте его.

- Существует опасность возгорания или поражения электричеством.

Если внутрь кондиционера попала вода, отключите кондиционер. Выньте вилку из розетки и непременно обратитесь в сервисный центр, прежде чем продолжать эксплуатацию кондиционера.

Не используйте воду для чистки кондиционера.

- Вода может попасть внутрь и нарушить изоляцию, что, в свою очередь, может привести к поражению электричеством. Это может привести к поражению электричеством.

Перед чисткой кондиционера убедитесь, что он полностью выключен.

- Лопасты вентилятора вращаются с большой скоростью и могут нанести серьезные травмы.

Не помещайте на кондиционер животных, растения, вычислительную технику или предметы искусства.

- Это может привести к гибели животных и растений и порче имущества.

При отключении кондиционера от сети аккуратно беритесь за вилку.

- Неосторожное обращение может привести к поражению электричеством.

Не заслоняйте никакими предметами входное и выходное отверстия для воздуха.

- Это может привести к повреждению кондиционера или серьезным травмам.

Не применяйте для чистки кондиционера едких моющих средств. Используйте мягкую ткань.

- Использование растворителей и абразивов может изменить цвет кондиционера или привести к образованию царапин.

Не употребляйте воду, слитую из кондиционера.

- В воде содержатся различные вредные вещества.

Перед началом эксплуатации

Подготовка изделия к эксплуатации

1. Для установки данного изделия пригласите специалистов по сборке.
2. Убедитесь, что штепсель шнура питания правильно подключен.
3. Не подключайте кондиционер к сети вместе с другими приборами.
4. Не используйте удлинитель.
5. Не включайте и не выключайте кондиционер путем подсоединения и отсоединения шнура питания.
6. В случае повреждения шнура/штепселя заменяйте их только оригинальными запчастями.

Использование

1. Нахождение в зоне прямого воздушного потока в течение продолжительного времени может оказать неблагоприятное воздействие на состояние здоровья. Люди, животные и растения не должны подвергаться воздействию прямого воздушного потока в течение продолжительного периода времени.
2. Из-за возможного недостатка кислорода помещение должно проветриваться, если кондиционер используется в помещении вместе с кухонной плитой или другими нагревательными приборами.
3. Не используйте кондиционер в каких-либо целях, не указанных в данном руководстве (например, для сохранения пищи, растений и предметов искусства). Это может пагубно сказаться на данных объектах.

Чистка и техническое обслуживание

1. Не трогайте металлические части изделия при извлечении фильтра. Контакт с острыми металлическими краями может вызвать травмы.
2. Не используйте воду при чистке внутренней части кондиционера. Воздействие воды может повредить изоляцию и вызвать возможный удар током.
3. При чистке изделия убедитесь, что прибор отключен от сети. Скорость вращения вентилятора во время работы очень большая. Нечаянное включение кондиционера во время чистки его внутренних деталей травмоопасно.

Обслуживание

В случае необходимости ремонта и обслуживания обращайтесь в фирменный центр технического обслуживания.



Предупреждение о риске удара электротоком.



Предупреждение об опасных факторах, которые могут вызвать повреждения кондиционера.

ПРИМЕЧАНИЯ

Обозначает особые замечания.

Инструкции по эксплуатации

Пульт дистанционного управления

- 1 Снимите крышку, прикрывающую батарейки, оттянув её в направлении, указанном стрелкой.
- 2 Вставьте новые батарейки. Следите за полярностью.
- 3 Закройте крышку.

ПРИМЕЧАНИЯ

В пульте используются две батарейки типа AAA (1.5 вольт). Не пользуйтесь аккумуляторами.

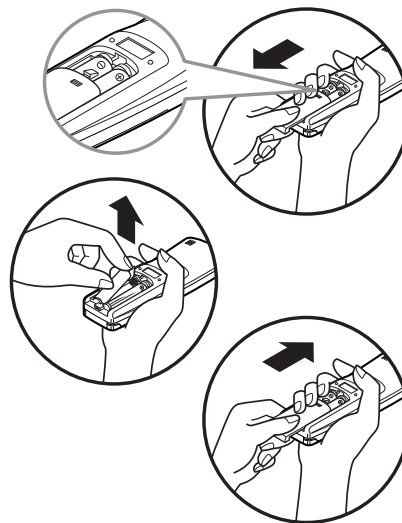

РУССКИЙ ЯЗЫК

Хранение и использование пульта дистанционного управления



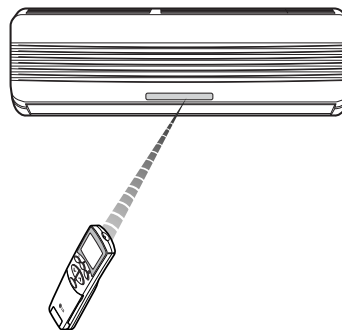
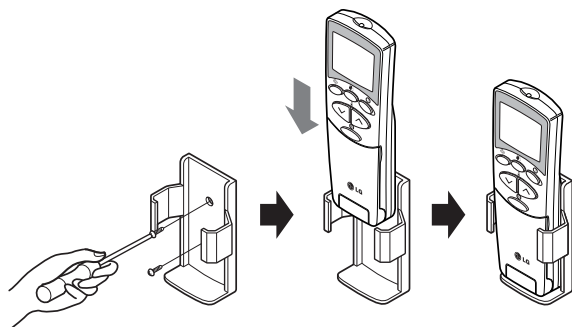



- Пульт дистанционного управления можно хранить прикрепленным к стене.
- Для дистанционного управления бытовым кондиционером воздуха направьте пульт на приёмник сигнала.



Приёмник сигнала

Принимает сигналы дистанционного пульта. (Приём сигнала подтверждается двумя короткими или одним долгим сигналом.)

Световые индикаторы.

- | | | |
|---|--|--|
|  | Вкл/Выкл | : Зажигается при включении прибора. |
|  | Ночной режим | : Зажигается при установке ночного автоматического режима. |
|  | Таймер | : Зажигается при использовании таймера. |
|  | Размораживание | : Зажигается в режимах размораживания и запуска после прогрева (только для реверсивной модели кондиционера). |
| OUT DOOR | РАБОТА НАРУЖНОГО МОДУЛЯ | : Зажигается при работе наружного модуля (только для охлаждающей модели). |
|  | Дисплей мощности (только в моделях с инвертором) | : Отображает установленную температуру и рабочую частоту компрессора. (пять делений) |
|  | Ионизатор | : Эта функция работает в динамическом режиме при помощи системы мультилучей. |



Режим дистанционного управления

Пульт дистанционного управления передает сигналы кондиционеру.

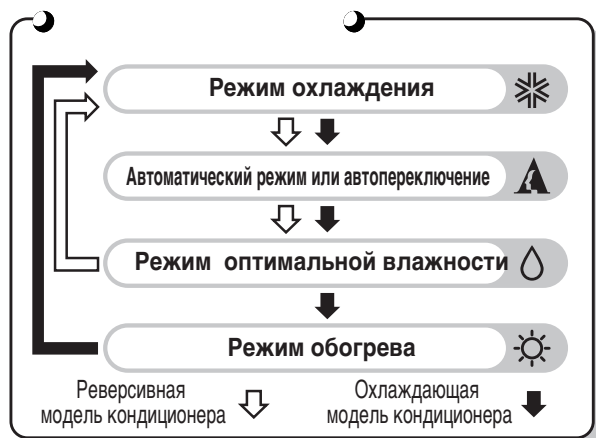
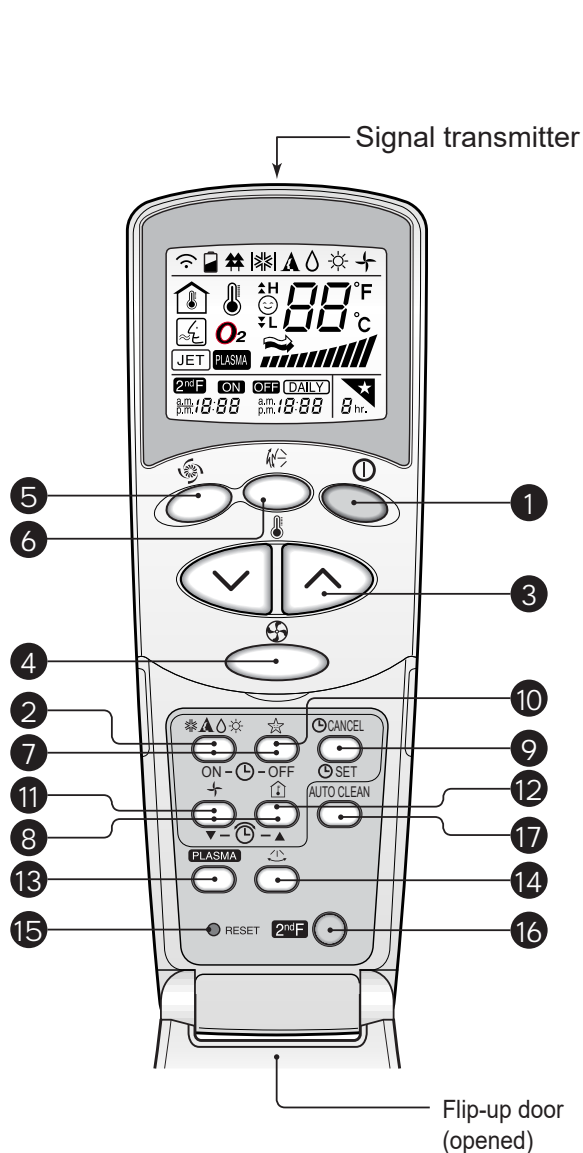

- 1 **КНОПКА ВКЛ/ВЫКЛ**
При нажатии этой кнопки прибор включается, при повторном нажатии выключается.
- 2 **КНОПКА ВЫБОРА РЕЖИМА РАБОТЫ**
Используется для выбора режима работы.
- 3 **КНОПКА УСТАНОВКИ ТЕМПЕРАТУРЫ В ПОМЕЩЕНИИ**
Используется для установки желаемой температуры.
- 4 **КНОПКА ВЫБОРА СКОРОСТИ ВРАЩЕНИЯ ВНУТРЕННЕГО ВЕНТИЛЯТОРА**
Используется для выбора одного из четырех режимов работы внутреннего вентилятора – низкая скорость вращения, средняя, высокая и CHAOS.
- 5 **КНОПКА СКОРОСТНОГО ОХЛАЖДЕНИЯ (JET COOL)**
Используется для начала либо остановки скоростного охлаждения (скоростное охлаждение отличается от обычного сверхвысокой скоростью вращения вентилятора).
- 6 **КНОПКА РЕЖИМА СЛУЧАЙНОГО ЧЕРЕДОВАНИЯ НАПРАВЛЕНИЯ ПОТОКА — “ХАОС” (CHAOS SWING)**
Используется для начала/остановки раскачивания направляющих пластин и установки нужного (вверх или вниз) направления воздушного потока.
- 7 **КНОПКИ ТАЙМЕРА ВКЛЮЧЕНИЯ И ВЫКЛЮЧЕНИЯ (ON И OFF)**
Используются для установки времени включения и выключения прибора. (См. стр. 17)
- 8 **КНОПКИ УСТАНОВКИ ВРЕМЕНИ**
Используются для установки часов. (См. стр. 17)
- 9 **КНОПКИ УСТАНОВКИ И СБРОСА ТАЙМЕРА (SET И CANCEL)**
Используются для установки на таймере нужного времени и для выключения таймера. (См. стр. 17)
- 10 **КНОПКА НОЧНОГО АВТОМАТИЧЕСКОГО РЕЖИМА**
Используется для установки ночного автоматического режима. (См. стр. 17)
- 11 **КНОПКА РЕЖИМА ВЕНТИЛЯЦИИ** Используется для вентиляции помещения без охлаждения или нагрева воздуха (включает/выключает внутренний вентилятор). (См. стр. 19)
- 12 **КНОПКА ПРОВЕРКИ ТЕМПЕРАТУРЫ В ПОМЕЩЕНИИ**
используется для поддержания стабильной температуры в помещении.
- 13 **ИОНИЗАЦИЯ (дополнительно)**
Используется для включения и выключения режима ионизации воздуха. (См. стр. 15)
- 14 **КНОПКА РЕГУЛИРОВКИ НАПРАВЛЕНИЯ ПОТОКА ВОЗДУХА В ГОРИЗОНТАЛЬНОЙ ПЛОСКОСТИ (НЕ ВО ВСЕХ МОДЕЛЯХ)**
Предназначена для регулировки направления потока воздуха в горизонтальной плоскости. (См. стр. 18)
- 15 **КНОПКА СБРОСА (RESET)**
Используется перед установкой времени либо после замены батареек питания.
- 16 **Дополнительная функция кнопок**
Нажмите ее чтобы получить доступ к функциям, обозначенным снизу кнопок синим цветом. (См. стр. 16)
- 17 **АВТООЧИСТКА (НЕ ВО ВСЕХ МОДЕЛЯХ)**
ПРИМЕНЯЕТСЯ ДЛЯ ВХОДА в режим автоочистки.



Режим охлаждения

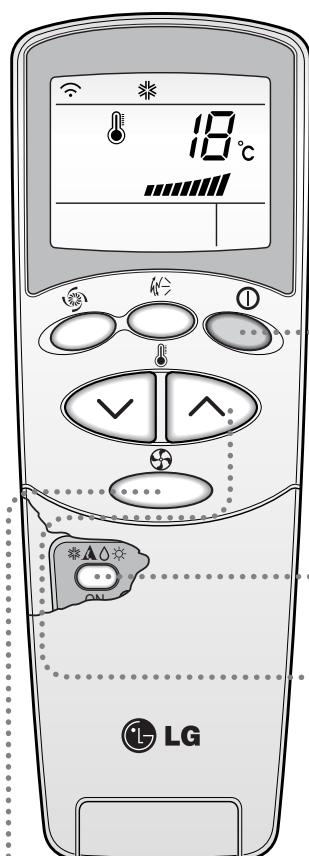

- 1** Нажмите кнопку Вкл/Выкл. Модуль выдаст звуковой сигнал.

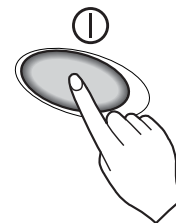

- 2** Откройте крышку пульта дистанционного управления. Для выбора режима охлаждения нажмите несколько раз кнопку выбора режима. Каждое её нажатие изменяет режим работы в направлении, указанном стрелкой.

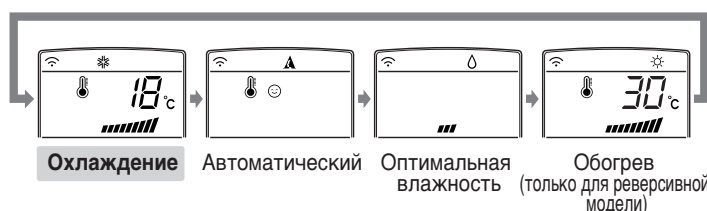

- 3** Закройте крышку пульта дистанционного управления. Задайте желаемую температуру (ниже текущей). Температура может быть выбрана в диапазоне 18°C – 30°C с шагом в 1°C.



- 4** При закрытой крышке пульта дистанционного управления задайте скорость вращения вентилятора. Доступны следующие четыре варианта: низкая скорость, средняя, высокая и CHAOS. Режим работы меняется при каждом нажатии на кнопку выбора скорости вращения вентилятора.

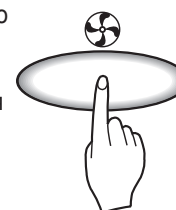

Естественный бриз по программе CHAOS

- Режим CHAOS устанавливается с помощью кнопки выбора скорости вращения внутреннего вентилятора и обеспечивает большее, чем прочие режимы, ощущение свежести.



Автоматический режим (не во всех моделях)

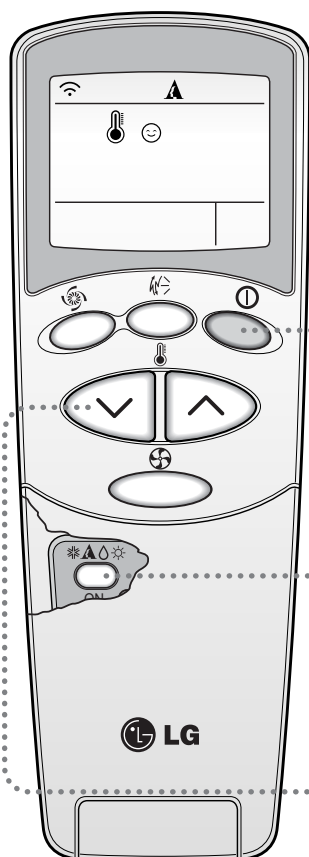

- 1** Нажмите кнопку Вкл/Выкл. Модуль выдаст звуковой сигнал.



- 2** Откройте крышку пульта дистанционного управления. Для выбора **автоматического режима** нажмите несколько раз кнопку выбора режима. Каждое её нажатие изменяет режим работы в направлении, указанном стрелкой.

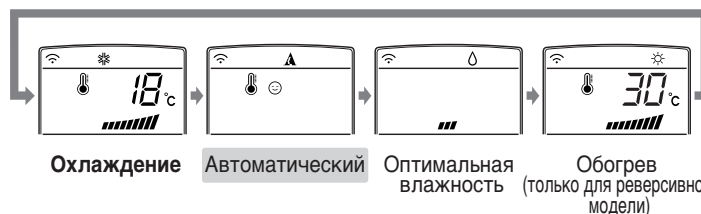

- 3** Температура и скорость будут установлены автоматически в зависимости от температуры воздуха в помещении. Для изменения заданной температуры закройте крышку и установите желаемое значение с помощью кнопок установки температуры. В зависимости от того, насколько холодно или тепло в помещении, нажмите на соответствующую кнопку (не более двух раз). Установленная температура автоматически изменится.



В автоматическом режиме:

- Скорость вращения вентилятора задаётся программой и не может быть изменена.
- Если кондиционер работает неудовлетворительно, вручную переключите его в другой режим. Переход с охлаждения на обогрев и наоборот не предусмотрены программой автоматического режима и должны производиться вручную.
- В автоматическом режиме нажатие на кнопку выбора направления воздушного потока CHAOS SWING заставит пластины, отклоняющие воздушный поток, медленно поворачиваться то вверх, то вниз. Для выключения режима автоколебаний повторно нажмите кнопку автоколебаний (CHAOS).



Автоматическое переключение (только для реверсивной модели)

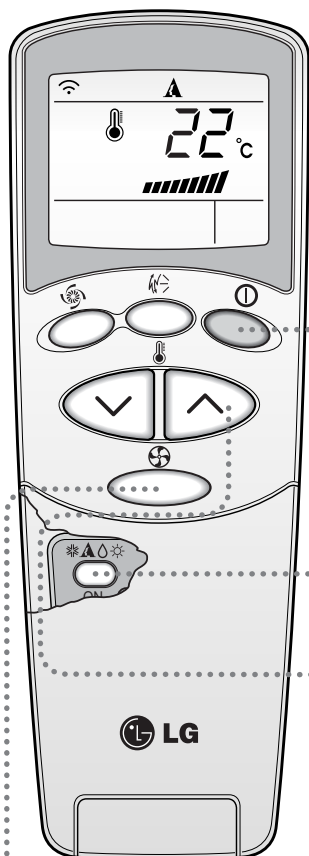

- 1** Нажмите кнопку Пуск/Стоп.
Кондиционер выдаст звуковой сигнал.

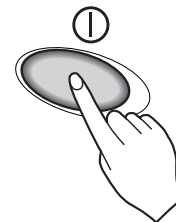

- 2** Откройте крышку пульта ДУ. Нажимая кнопку выбора режима работы, установите **режим автоматического переключения**. При каждом нажатии кнопки режим работы изменяется как показано стрелкой.



- 3** Закройте крышку пульта ДУ. Установите температуру ниже комнатной. Можно установить температуру в диапазоне от 18°C до 30°C с шагом в 1°C.



- 4** Закрыв крышку пульта ДУ, установите скорость вентиляции. Можно выбрать одну из четырех скоростей – низкую, среднюю, высокую или ПРОИЗВОЛЬНУЮ.

При каждом нажатии кнопки режим скорости вращения вентилятора изменяется как показано стрелкой.



Работа в режиме автоматического переключения.

Ваш кондиционер хранит заданную комнатную температуру, автоматически переключаясь в нужный режим работы. При изменении комнатной температуры более чем на $\pm 2^\circ\text{C}$ по сравнению с запрограммированным значением режим автоматического переключения поддерживает температуру в пределах $\pm 2^\circ\text{C}$ от заданной.



Режим оптимальной влажности

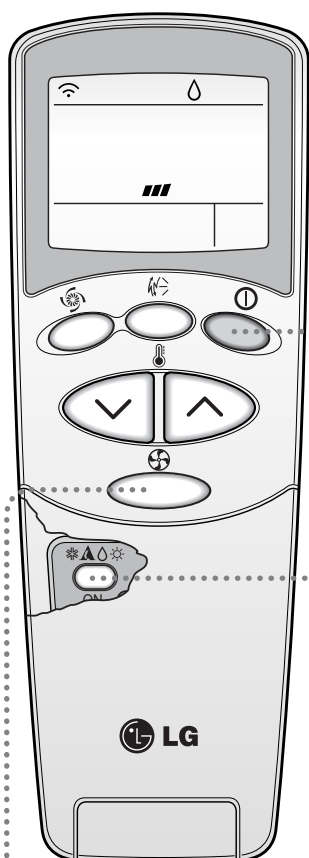

- 1** Нажмите кнопку Вкл/Выкл. Модуль выдаст звуковой сигнал.



- 2** Откройте крышку пульта дистанционного управления. Для выбора **режима оптимальной влажности** нажмите несколько раз кнопку выбора режима. Каждое её нажатие изменяет режим работы в направлении, указанном стрелкой.

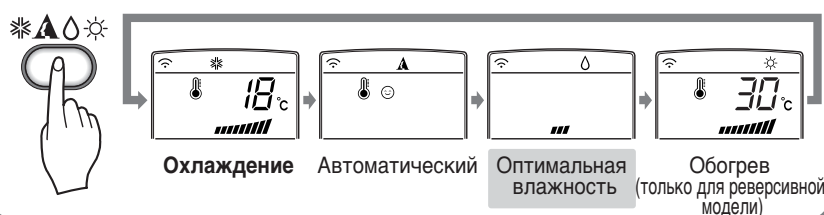

- 3** При закрытой крышке пульта дистанционного управления задайте скорость вращения вентилятора. Доступны следующие четыре варианта: низкая скорость, средняя, высокая и CHAOS. Режим работы меняется при каждом нажатии на кнопку выбора скорости вращения вентилятора.

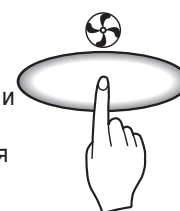

Естественный бриз по программе CHAOS

- Режим CHAOS устанавливается с помощью кнопки выбора скорости вращения внутреннего вентилятора и обеспечивает большее, чем прочие режимы, ощущение свежести.

Особенности режима оптимальной влажности

- При включении режима оптимальной влажности кондиционер начнет осушать воздух в помещении, автоматически выбирая рабочую температуру и скорость вращения вентилятора для обеспечения оптимальных возможностей для осушения воздуха (основываясь на температуре воздуха в помещении). В этом режиме заданная температура не выводится на экран пульта дистанционного управления, кроме того, теряется возможность регулировать температуру воздуха в помещении.
- В режиме оптимальной влажности воздушный поток устанавливается автоматически на основе текущей температуры воздуха в помещении. Даже при высокой влажности воздуха кондиционер, работающий в этом режиме, обеспечивает в помещении здоровые комфортабельные условия.



Режим Обогрева (только для реверсивной модели)

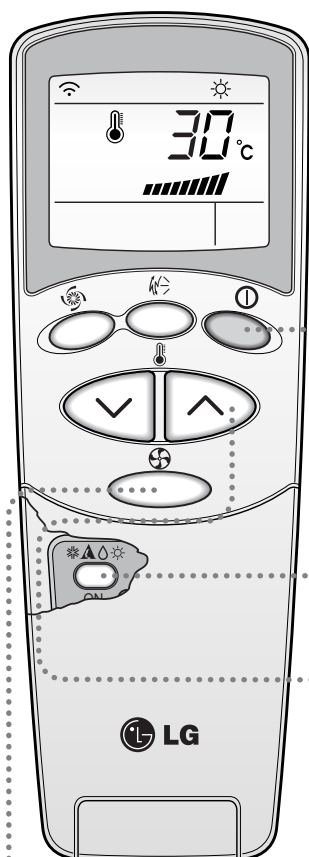

- 1** Нажмите кнопку Вкл/Выкл. Модуль выдаст звуковой сигнал.



- 2** Откройте крышку пульта дистанционного управления. Для выбора **режима обогрева** нажмите несколько раз кнопку выбора режима. Каждое её нажатие изменяет режим работы в направлении, указанном стрелкой.

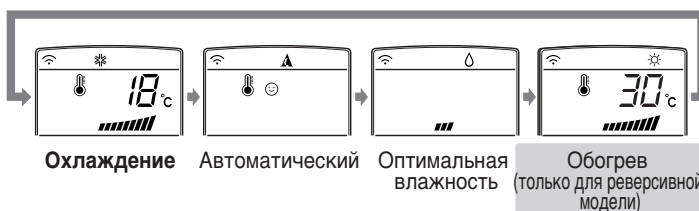

- 3** откройте крышку пульта дистанционного управления. Задайте желаемую температуру (выше, чем текущая). Температура может быть выбрана в диапазоне 16°C–30°C с шагом в 1°C.



- 4** При закрытой крышке пульта дистанционного управления задайте скорость вращения вентилятора. Доступны следующие четыре варианта: низкая скорость, средняя, высокая и CHAOS. Режим работы меняется при каждом нажатии на кнопку выбора скорости вращения вентилятора.

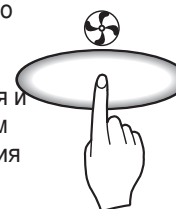

Естественный бриз по программе CHAOS

- Режим CHAOS устанавливается с помощью кнопки выбора скорости вращения внутреннего вентилятора и обеспечивает большее, чем прочие режимы, ощущение свежести.



Режим Скоростного Охлаждения

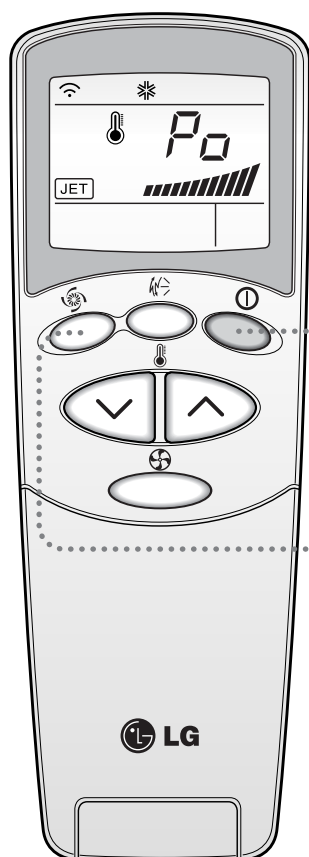

- 1** Нажмите кнопку Вкл/Выкл.
Модуль выдаст звуковой сигнал.

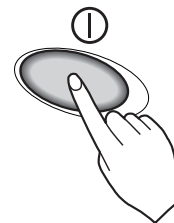

- 2** Для установки режима скоростного охлаждения нажмите кнопку **Jet Cool**. Следующие 30 минут кондиционер будет работать в режиме охлаждения со сверхвысокой скоростью вращения вентилятора.



- 3** Для выхода из режима скоростного охлаждения нажмите кнопку **Jet Cool** повторно, либо нажмите кнопку выбора скорости вращения вентилятора или кнопку выбора температуры в помещении. Кондиционер перейдет в режим охлаждения с высокой скоростью вращения вентилятора.

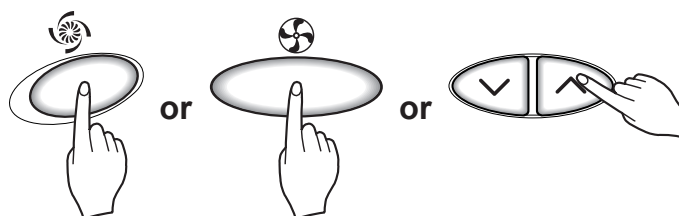

ПРИМЕЧАНИЯ

- Кондиционер, переключенный в режим скоростного охлаждения, в течение 30 минут с повышенной скоростью подает поток холодного воздуха, автоматически устанавливая температуру в комнатепомещении на 18°C. Этот режим предназначен для максимально быстрого охлаждения помещения в жаркую погоду.

Режим скоростного охлаждения недоступен из режима обогрева или режима CHAOS.

- Для возврата из режима скоростного охлаждения в обычный режим охлаждения, нажмите либо кнопку выбора режима работы, либо кнопку выбора скорости вращения вентилятора, либо кнопку установки температуры, либо повторно нажмите кнопку выбора режима скоростного охлаждения.



Ионизация воздуха(дополнительно)

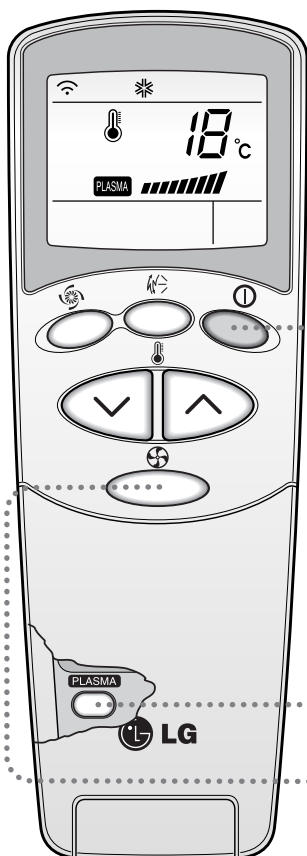

1

Нажмите кнопку Старт/Стоп.
Устройство издаст звуковой сигнал.

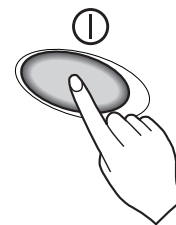

2

Нажмите кнопку вкл/выкл режима ИОНИЗАЦИИ
воздуха.
Работа ионизатора включается и выключается
последовательным нажатием кнопки.



3

Повторно установите скорость вращения вентилятора
при закрытой дверце пульта дистанционного управления.
Вентилятор имеет четыре скорости вращения – низкую,
среднюю, высокую и максимальную. Каждое
нажатие кнопки вызывает увеличение скорости
вентилятора на один шаг.



* Очистка воздуха (ИОНИЗАЦИЯ) в сочетании с
охлаждением, обогревом или любыми другими
операциями.

Функция только ИОНИЗАЦИОННОЙ очистки воздуха.

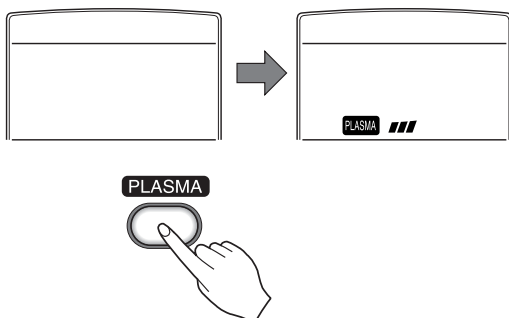

При нажатии одной кнопки ИОНИЗАЦИЯ включается
только функция ИОНИЗАЦИОННОЙ очистки воздуха.
В этом случае скорость вращения вентилятора низкая.
Всего вентилятор имеет четыре скорости вращения –
низкую, среднюю, высокую и максимальную.
Каждое нажатие кнопки () вызывает увеличение
скорости вращения вентилятора на один шаг.



Вторая F операция

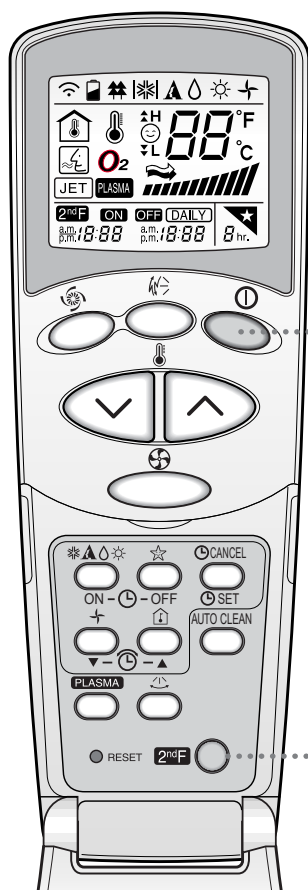

- 1** Нажмите кнопку Старт/Стоп.
Устройство издаст звуковой сигнал.



- 2** Откройте крышку пульта ДУ и нажмите кнопку доп.функций.
Теперь вы можете воспользоваться функциями, обозначенными синим цветом снизу кнопок.
(убедитесь, что на дисплее пульта ДУ загорелся значок доп.функций).

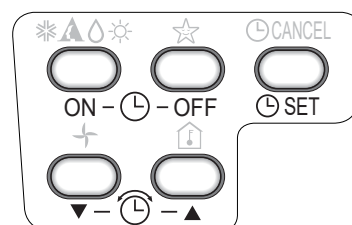

- 3** Значок индикации доп. функций скоро погаснет сам. Вы также можете отключить его повторным нажатием на кнопку доп.функций.

Подробности вы найдете на следующей странице в описании функций.

Дополнительные характеристики



Ночной режим

- 1 Задание времени автоматического отключения производится нажатием кнопки Ночной режим.
- 2 Таймер программируется нажатием на кнопку Ночной режим. Каждое нажатие (не более семи) увеличивает значение таймера на один час.
- 3 Убедитесь, что зажегся индикатор ночного режима.



Для отмены ночного режима нажимайте кнопку выбора ночного режима до исчезновения звездочки (☆) с экрана пульта дистанционного управления.

ПРИМЕЧАНИЯ В режиме сна вентилятор работает с низкой (охлаждающая модель) или средней (модель с обогревом) скоростью, чтобы не мешать вашему сну.

В РЕЖИМЕ ОХЛАЖДЕНИЯ: для обеспечения максимально комфортных условий сна температура в помещении автоматически поднимется на 1°C за первые 30 минут работы и ещё на 1°C за следующие 30 минут.



Установка времени

- 1 Время устанавливается только после нажатия кнопки сброса (Reset). После замены батареек в пульте дистанционного управления для установки времени также следует нажать кнопку сброса (Reset).

Нажмите кнопку Вкл./Выкл.



- 2 Нажмите вторую функциональную кнопку и убедитесь, что загорелся значок F.



- 3 Установите нужное время нажатием кнопки установки времени.

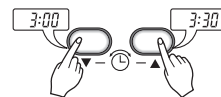

- 4 Нажмите кнопку таймера SET.

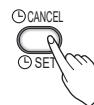

ПРИМЕЧАНИЯ Следите за индикатором А.М. / Р.М. (до полудня / после полудня).



Запуск в назначенное время

- 1 Убедитесь в правильности показаний часов на пульте дистанционного управления.



- 2 Нажмите вторую функциональную кнопку и убедитесь

- 3 Выберите таймер включения или выключения нажатием кнопки таймера ON или OFF.

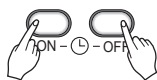

- 4 Установите нужное время нажатием на кнопки установки времени.

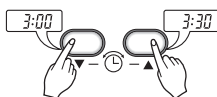

- 5 Для установки времени нажмите кнопку установки таймера SET.



Отмена установок таймера.

Убедитесь, что индикатор доп. функций F погас.

Нажмите кнопку таймера Cancel, направив пульт дистанционного управления на приёмник сигналов кондиционера (Индикаторы таймера на кондиционере и пульте дистанционного управления должны погаснуть).



ПРИМЕЧАНИЯ

Возможны следующие четыре режима работы.



Таймер задержки включения



Таймер задержки выключения



Таймеры задержки включения и выключения



Таймеры задержки выключения и включения



Направление потока воздуха (внутренний модуль)

Выбор направления потока воздуха (вертикальный поток) производится с пульта дистанционного управления.

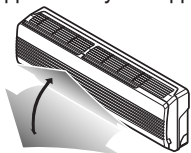

- 1 Включите кондиционер кнопкой Вкл./Выкл.
- 2 Откройте крышку пульта дистанционного управления. Нажмите кнопку Chaos Swing, направляющие пластины начнут медленно поворачиваться вверх и вниз. Зафиксируйте желаемое положение направляющих пластин повторным нажатием кнопки Chaos Swing.



ПРИМЕЧАНИЯ

- Нажатие кнопки CHAOS SWING вызывает смену горизонтального направления потока воздуха согласно алгоритму CHAOS, предназначенному для равномерного распределения воздуха в помещении и имитации естественного бриза, что создает ощущение максимальной комфортности.
- Не пытайтесь изменить положение вертикальных отклоняющих пластин вручную – это приведёт к поломке кондиционера.
- В выключенном состоянии вертикальные отклоняющие пластины закрывают выходное отверстие кондиционера.

Настройка горизонтального направления потока воздуха

Осторожно: Перед настройкой горизонтального направления воздушного потока убедитесь, что кондиционер выключен.

Для доступа к горизонтальным отклоняющим пластинам аккуратно отведите вертикальные отклоняющие пластины. Настройка горизонтального направления потока воздуха производится вручную.

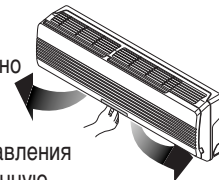

АВТООЧИСТКА(не во всех моделях)

AUTO CLEAN



1. При нажатии кнопки автоочистки функция автоочистки будет сохранена отменена.
2. Функция автоочистки доступна до и после работы в режиме охлаждения или оптимальной влажности. См. подробности ниже.
3. При включении прибора после сохранения функции автоочистки включается функция «прохладного запуска» (Cool Start), а через 20 секунд включается внутренний вентилятор.
4. При нажатии кнопки вкл./выкл. для выключения прибора после того, как вы сохранили функцию автоочистки, кондиционер начинает циркуляцию воздуха в помещении в режиме автоочистки, в то время как режимы охлаждения или оптимальной влажности становятся недоступными. Для только охлаждающей модели работа в таком режиме продолжается 30 минут; для реверсивной – 16 минут.
5. При повторном нажатии кнопки автоочистки во время работы прибора произойдет отмена функции автоочистки.

ПРИМЕЧАНИЯ

- Функция применяется для удаления неприятных запахов плесени и других бактерий внутри кондиционера, а также автоматического удаления избыточной влаги во влажное летнее время. Воздух внутри помещения очищается.



Регулировка воздушного потока в горизонтальной плоскости (не во всех моделях)

Воздушный поток в вертикальной плоскости (вверх/вниз) регулируется при помощи пульта ДУ.

Нажмите кнопку Пуск/Стоп для запуска кондиционера.

Откройте крышку пульта ДУ. Нажмите кнопку управления воздушным потоком, и жалюзи начнут автоматически поворачиваться влево и вправо. Для фиксации положения горизонтальных жалюзи нажмите кнопку управления воздушным потоком еще раз.

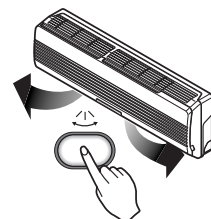



Режим вентиляции

Обеспечивает вентиляцию помещения без нагрева или охлаждения.

- 1 Нажмите кнопку Вкл/Выкл. Модуль отзовется сигналом.
- 2 Откройте крышку пульта дистанционного управления. Нажмите кнопку режима вентиляции. Закройте крышку пульта дистанционного управления. Нажатием кнопки выбора скорости вращения вентилятора производится выбор скорости вращения вентилятора по циклу от низкой к CHAOS и снова к низкой.



ПРИМЕЧАНИЯ

- Режим CHAOS экономит электроэнергию и предотвращает переохлаждение. В зависимости от температуры воздуха скорость вращения вентилятора автоматически меняется с низкой на высокая или наоборот.

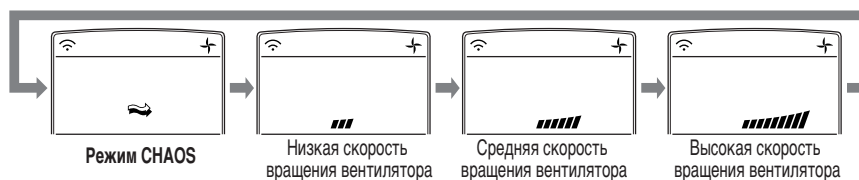

Принудительный Режим

Этот режим применяется, когда пользоваться пультом дистанционного управления невозможно. Режим будет включен после нажатии кнопки Сеть (power). Чтобы отменить этот режим, нажмите эту кнопку еще раз.

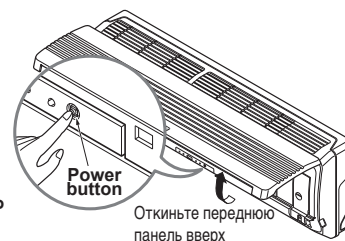

Откройте переднюю панель вверх

Режим работы	Охлаждающая модель Охлаждение	Реверсивная модель		
		Температура воздуха $\geq 24^{\circ}\text{C}$ Охлаждение	$21^{\circ}\text{C} \leq$ Температура воздуха $< 24^{\circ}\text{C}$ Оптимальная влажность	Температура воздуха $< 21^{\circ}\text{C}$ Нагрев
Скорость вращения внутреннего вентилятора	Высокая	Высокая	Высокая	Высокая
Задаваемая температура	22°C	22°C	23°C	24°C

Тестирование

В режиме тестирования кондиционер работает в режиме охлаждения с максимальной скоростью вращения вентилятора независимо от температуры помещения в течении 18 минут, после чего сбрасывает установки. Если во время тестирования кондиционер получает команду с пульта ДУ, он переходит в режим выполнения команд. Если вы хотите использовать режим тестирования, поднимите переднюю панель и нажмите и удерживайте выключатель не менее трех секунд. чтобы отменить этот режим, нажмите эту кнопку еще раз.



Автоматический перезапуск

Автоматический перезапуск – это режим, позволяющий при возобновлении питания после его сбоя восстановить установленные ранее режимы работы.

Таким образом, для включения этой функции нет нужды нажимать какие-либо кнопки и клавиши. Вентилятор включается на малой скорости, и компрессор начинает работу две с половиной – три минуты спустя.

После запуска компрессора скорость вентилятора возвращается к предварительно заданному режиму.

Полезная Информация

Скорость вращения вентилятора и скорость охлаждения

Указанная в спецификации скорость охлаждения относится к высокой скорости вращения вентилятора. При средней и низкой скоростях вращения вентилятора скорость охлаждения будет ниже указанной.

Для быстрого охлаждения помещения рекомендуется высокая скорость вращения вентилятора.

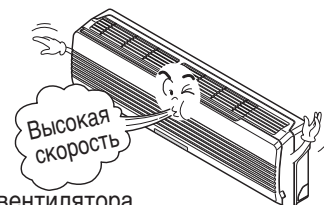

Техническое обслуживание

ВНИМАНИЕ: Не забудьте отключить кондиционер от сети.

Внутренний модуль

Решетка, кожух и дистанционное управление

- Выключите кондиционер перед очисткой. Очистку проводите мягкой сухой тканью. Не используйте абразивные вещества и отбеливатели.

ПРИМЕЧАНИЯ Перед очисткой внутреннего модуля его следует отключить от сети.



Воздушные фильтры

Воздушные фильтры, находящиеся за лицевой панелью, следует проверять и очищать не реже одного раза в две недели.

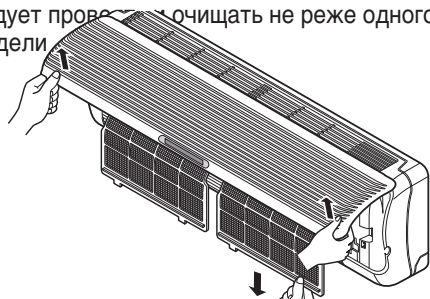

НАНОФИЛЬТР ИОНИЗАТОРА И ТРОЙНОЙ ДЕЗОДОРИРУЮЩИЙ ФИЛЬТР (НЕ ВО ВСЕХ МОДЕЛЯХ)

Воздушные НАНОФИЛЬТРЫ ИОНИЗАТОРА за передней решеткой следует проверять и чистить каждые 3 месяца, а при необходимости чаще.

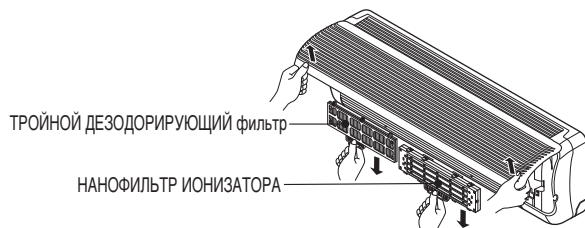

Во избежание поражения электричеством не прикасайтесь к НАНОФИЛЬТРУ ИОНИЗАТОРА в течение 10 секунд после того как откроете входное отверстие.

- Недопустимо:
 - Использование воды с температурой выше 40°C: это может привести к коррозии и / или обесцвечиванию корпуса
 - Использование воды с температурой выше 40°C
 - Это может привести к деформации и / или обесцвечиванию корпуса.
- Применять летучие растворители.
Применение летучих растворителей: это может повредить корпус. Это может повредить поверхность кондиционера.



- 1 Поднимите лицевую панель и слегка оттяните вперед держатель фильтра. Извлеките фильтр.
- 2 Очистите фильтр пылесосом или теплой водой с мылом.
 - Сильные загрязнения ликвидируются раствором мощного средства в теплой воде.
 - Вода с температурой выше 40°C повредит фильтры.

- 3 Тщательно высушите фильтры после мытья.
- 4 Установите воздушные фильтры на прежнее место.

- 1 Удалив воздушные фильтры, аккуратно потяните вперед и снимите НАНОФИЛЬТР ИОНИЗАТОРА.
- 2 Опустите НАНОФИЛЬТР ИОНИЗАТОРА на 20–30 минут в воду с мягким моющим средством, а затем просушите в тени.
- 3 Просушите НАНОФИЛЬТР ИОНИЗАТОРА в тени в течение дня, чтобы он стал совершенно сухим.
- 4 Обратите внимание на риски электроразрядников.
- 5 Установите НАНОФИЛЬТР ИОНИЗАТОРА на место.

- 1 Удалив воздушные фильтры, аккуратно потяните вперед и снимите ТРОЙНОЙ ДЕЗОДОРИРУЮЩИЙ ФИЛЬТР.
- 2 Просушите его на солнце в течение двух часов.
- 3 Установите ТРОЙНОЙ ДЕЗОДОРИРУЮЩИЙ ФИЛЬТР на место.

Замена фильтра тонкой очистки

• Рекомендуемая длительность использования: примерно 2 года.

- 1** Откройте переднюю панель и извлеките воздушные фильтры.

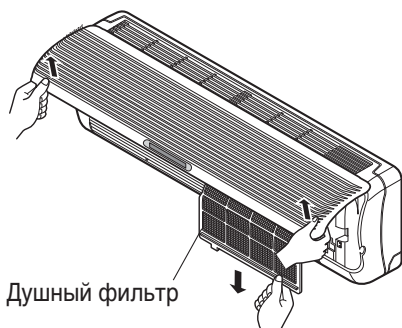

- 2** Извлеките воздушные фильтры тонкой очистки.

- 3** Установите новые воздушные фильтры тонкой очистки.

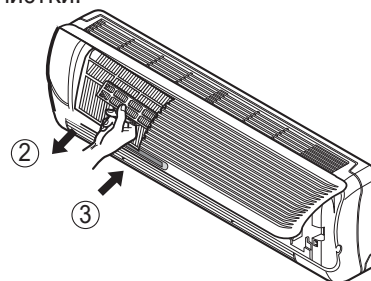

- 4** Установите воздушные фильтры обратно и закройте переднюю панель.

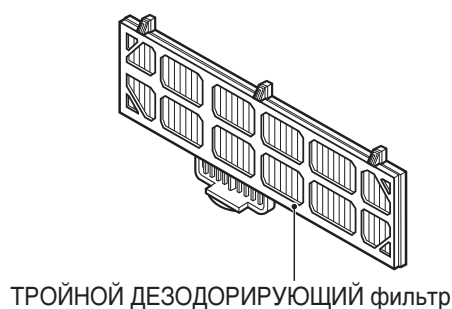
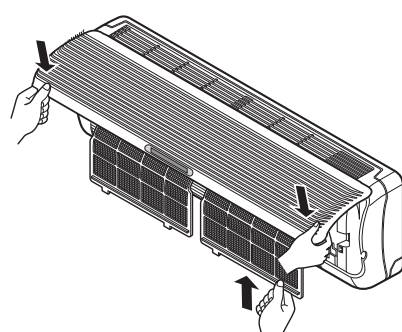

РУССКИЙ ЯЗЫК

Внешний модуль

Змеевики теплообменника и воздушные отверстия панели требуют регулярного осмотра. Очистку теплообменника и панелей паром производит квалифицированный специалист.

ПРИМЕЧАНИЯ

Загрязненный теплообменник снижает эффективность работы кондиционера и приводит к росту эксплуатационных затрат.

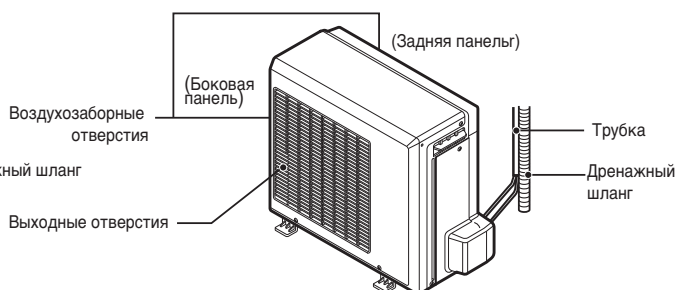
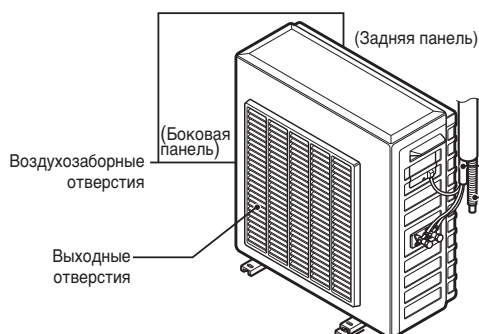
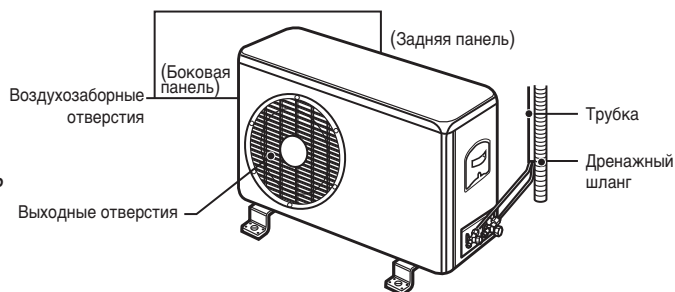

Перед длительным простоем кондиционера

Когда кондиционеру предстоит длительный простой

1 На два–три часа включите его в режиме вентиляции.

- Это просушит внутренние механизмы

2 Выключите автоматический выключатель и выньте вилку из розетки.



ВНИМАНИЕ

В случае длительного простоя выключите автоматический выключатель, иначе скопившаяся пыль может стать причиной пожара.

3 Выньте батарейки из пульта дистанционного управления

При введении в эксплуатацию после длительного простоя

1 Прочистите и установите во внутренний модуль воздушный фильтр (см. стр. 20)

2 Чистые отверстия воздушной системы внутреннего или внешнего модулей.

Советы по эксплуатации

Не переохлаждайте помещение.

Это вредно для здоровья и приводит к перерасходу электроэнергии

Задерживайте занавески или жалюзи.

Не допускайте проникновения прямого солнечного света в помещение с работающим кондиционером.

Держите в помещении равномерную температуру

Регулировкой вертикального и горизонтального направлений воздуха добейтесь однородной температуры воздуха в помещении.

Плотно закрывайте окна и двери

Как можно реже открывайте окна и двери для сохранения холодного воздуха внутри помещения.

Регулярно прочищайте воздушные фильтры

Засорение воздушных фильтров приводит к снижению потока воздуха и ухудшению охлаждающих и осушающих характеристик кондиционера. Прочищайте фильтры не реже одного раза в две недели.

Не забывайте проветривать помещение

Так как работа кондиционера требует закрытых окон, следует иногда открывать их и проветривать помещение.

Поиск и устранение неисправностей

Перед обращением в службу ремонта и обслуживания обратитесь к этой таблице. Если неполадка окажется неустранимой, обратитесь к своему продавцу или в центр обслуживания.

Корлус	Обьястнение	См. стр.
Кондиционер не работает	• Возможна ошибка в установках таймера	17
	• Проверьте, включен ли автоматический выключатель и целы ли предохранители	-
В комнатепомещении появился странный запах	• Проверьте, не исходит ли он от влажных стен, ковра, мебели или одежды.	-
Из кондиционера сочится сконденсированная влагпроисходит утечка конденсата.	• Конденсация происходит при охлаждении влажного воздуха комнатыпомещения в кондиционере.	-
При повторном включении кондиционер включается не сразу.	• Срабатывает защитный механизм • Через три минуты кондиционер заработает	-
Недостаточная скорость охлаждения (нагрева) помещения	• Проверьте, не засорились ли воздушные фильтры	20
	• Возможно, неверно задана желаемая температура.	9, 13
	• Возможно, загорожены входные или выходные отверстия воздушной системы внутреннего модуля.	-
Кондиционер производит сильный шум	• Шум, похожий на звуки текущей воды, производит фреон, циркулирующий в кондиционере. • Своеобразное шипение раздается при работе осушающих систем кондиционера.	-
На экране пульта дистанционного управления отсутствует изображение.	• Смените батарейки. • Проверьте полярность включения батареек.	7
Из кондиционера доносится треск	• Звук происходит от расширения и сжатия лицевой панели при перепадах температуры.	-

ПРИМЕЧАНИЕ

Срок службы данного товара—7 лет со дня передачи товара потребителю.

