

Электрический полотенцесушитель серии Ultima



ИНСТРУКЦИЯ ПО МОНТАЖУ И ЭКСПЛУАТАЦИИ

Перед началом эксплуатации прибора
внимательно изучите данное руководство
и храните его в доступном месте.

ДОЛЖНОСТНАЯ ИНСТРУКЦИЯ ЭЛЕКТРИКА ПО УСТАНОВКЕ ИЗЛУЧАЮЩЕГО РАДИАТОРА

Данная инструкция научит вас использовать электрический радиатор САМРА в наиболее оптимальных условиях. **Она должна всегда находиться у пользователя.**

1. Придерживайтесь минимальных расстояний до пола, стенок, занавесок и т.д., рекомендованных на Рис. 1 и 2 (стр. 3 и 4).

2. Приложите опорную часть к стене, убедившись в ее правильном позиционировании, отметьте 6 мест для крепления Рис. 1 (на некоторых моделях, где опорная часть не центрирована относительно устройства, смотрите отметку центра на этикетке опорной части).

Ввиду значительного веса данного типа радиатора соблюдайте повышенные меры предосторожности при его перемещении и установке.

Поэтому в отдельном пакете вы найдете 2 типа фиксирующих дюбелей, которые могут понадобиться при использовании в доме различных стройматериалов.

В зависимости от типа материалов рекомендуется правильно выбирать фиксирующие дюбеля.

Мы не несем ответственность при нарушении общепризнанных правил установки радиатора.

Выбор дюбелей в зависимости от типа стены:

- Для полых стен (гипсовые панели, полые стенки, и т.д...)

Сверло Ø8



Металлический дюбель

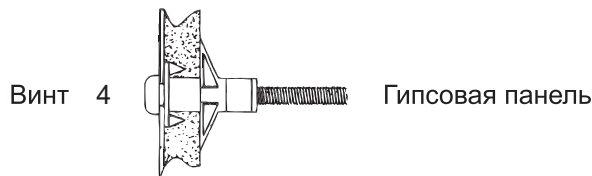
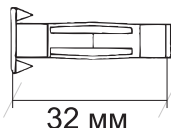

Винт 4

Гипсовая панель

- Для цельных стен (бетон, бетонные блоки, кирпич и т.д.)

Сверло Ø6



Пластмассовый дюбель

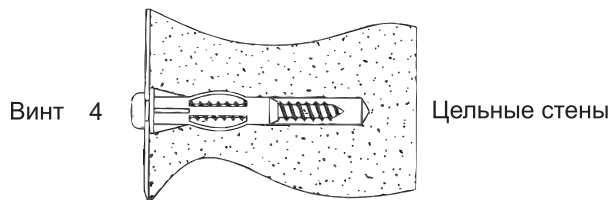
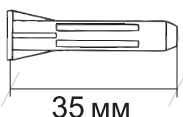

Винт 4

Цельные стены

3. Просверлите отверстия и установите требуемые дюбеля.

4. Закрепите опорную часть в 6 предназначенных для этого местах.

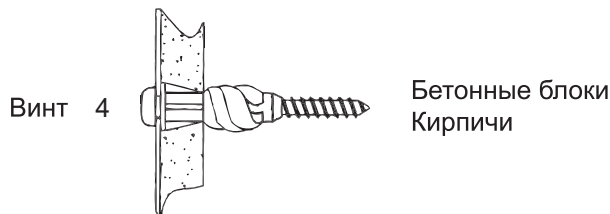

Винт 4

Бетонные блоки
Кирпичи

УСТАНОВКА ЭЛЕКТРИЧЕСКОЙ ЧАСТИ

ПОДКЛЮЧЕНИЕ К СЕТИ:

Устройство должно подключаться к стационарному источнику питания в соответствии с действующими правилами, в частности, стандартом NFC-15-100.

Стационарная установка должна иметь всеполюсное размыкающее устройство с расстоянием размыкания контакта не менее 3 мм. «Нагревательное устройство не должно находиться непосредственно под стационарно установленной розеткой».

Используйте первоначально установленный гибкий кабель NF USE A05VV-F сечением 3x1 или 1,5 мм², предназначенный для запитки от сети с помощью соединения.

НЕЙТРАЛЬ: синий провод – **ФАЗА:** коричневый провод – **КОНТРОЛЬНЫЙ ПРОВОД:** черный провод.

ВАЖНО:

Если устройство не подключено к программному блоку, изолируйте черный провод.

НЕ СОЕДИНЯЙТЕ ЧЕРНЫЙ КОНТРОЛЬНЫЙ ПРОВОД С ЗАЗЕМЛЕНИЕМ (ЖЕЛТО-ЗЕЛЕНЬИЙ) СОЕДИНЕНИЕ С ИСПОЛЬЗОВАНИЕМ КОНТРОЛЬНОГО ПРОВОДА

Устройство подключено к программному блоку:

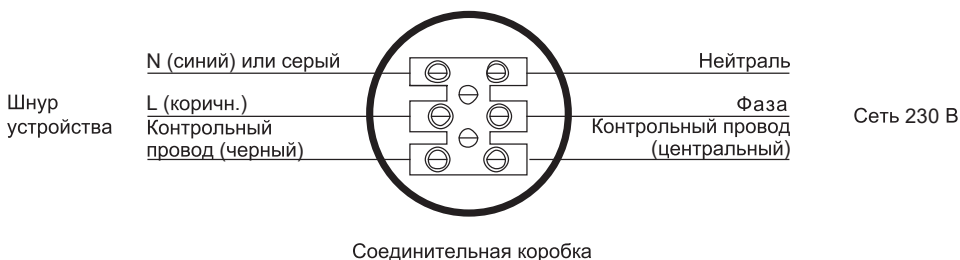

Устройство не подключено к программному блоку:

Шнур устройства

N (синий) или серый
L (коричн.)
Контрольный провод (черный)

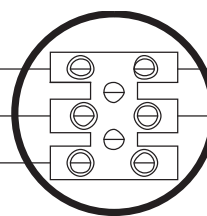

Сеть 230 В

Соединительная коробка

ПРОВЕДЕНИЕ РЕМОНТНЫХ РАБОТ:

В целях предотвращения всевозможных рисков при повреждении питающего кабеля устройства, замена кабеля осуществляется исключительно в ремонтной мастерской, уполномоченной компанией CAMPA, поскольку при этом требуется применение специального инструмента.

РЕКОМЕНДАЦИИ:

С точки зрения безопасности в ванной комнате выделяют две зоны.

ОБЪЕМ 1:

Данный объем ограничен краями ванны или душевой кабины до высоты 2,25 м.

ЗДЕСЬ ЗАПРЕЩАЕТСЯ УСТАНОВЛИВАТЬ ЛЮБЫЕ ЭЛЕКТРОПРИБОРЫ.

ОБЪЕМ 2:

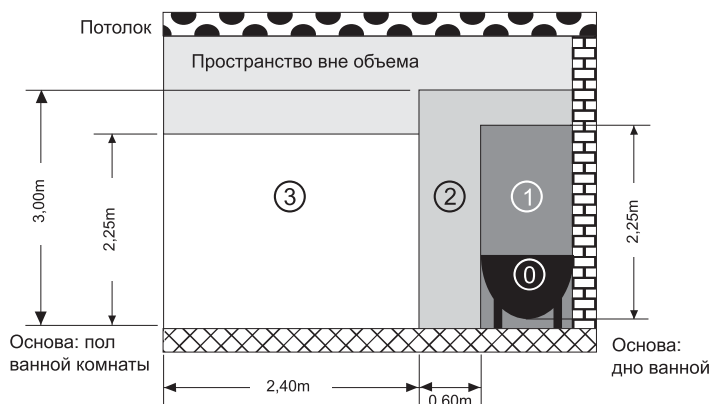

Данный объем занимает место шириной 0,60 м вокруг объема 1. Электроприборы должны иметь класс защиты II, т.е. с двойной изоляцией и защитой от попадания воды. Они узнаются по символам двойной изоляции (□) и защиты от попадания воды (IP24). Установка нагревательного устройства должна осуществляться таким образом, чтобы выключатели и другие приборы управления были вне зоны доступа лица, находящегося в ванной или душевой кабинке.

Рис. 1

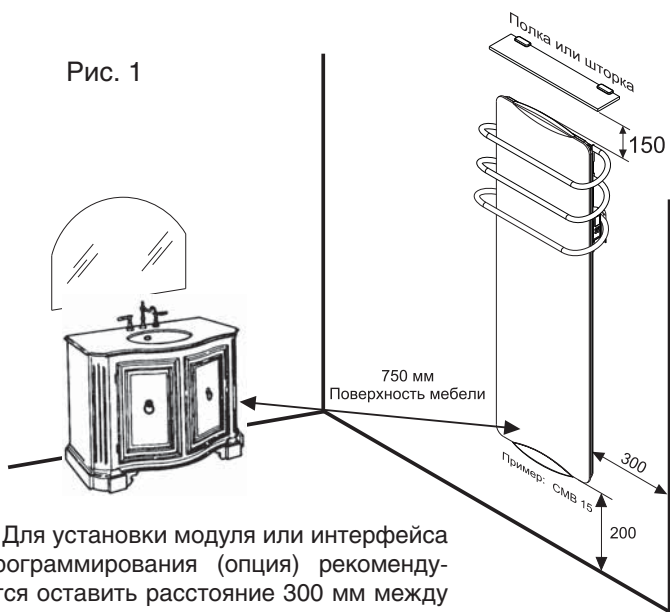

Для установки модуля или интерфейса программирования (опция) рекомендуется оставить расстояние 300 мм между полом и устройством в зависимости от положения корпуса-приемника.

Рис. 2

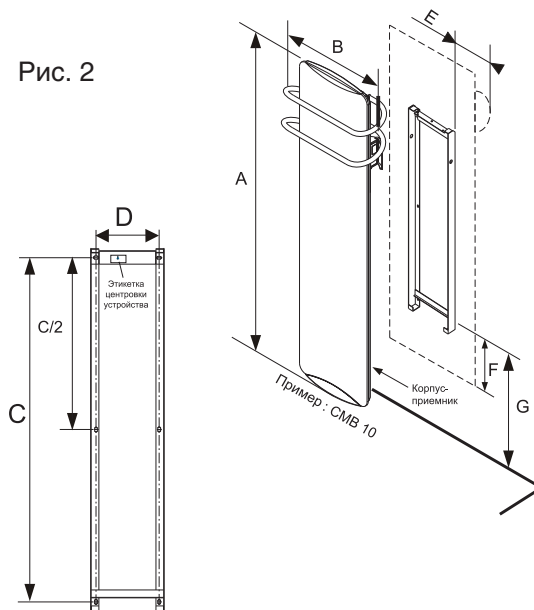

Наименование	Мощность, Вт	Сила тока, А	Вес, кг	Расстояния, мм							Напряжение
				A	B	C	D	E	F	G	
СМВ 10	1 000	4,3	24	1522	579	1067	195	116	465	665	230V~ MONO
СМВ 15	1 500	6,5	32		694		325	108,5			

ИНФОРМАЦИЯ И СОВЕТЫ ПО УХОДУ

Запрещается эксплуатация устройства с поврежденной поверхностью.

ИНФОРМАЦИЯ:

Во время первого нагревания возможно появление неприятного запаха, который исчезает после нескольких минут работы.

Если ваше устройство оборудовано устройством частотной разгрузки:

Возможное ограничение мощности является приоритетной командой, поэтому устройство может прекратить нагревание в случае кратковременного избыточного потребления энергии (стиральная машина + электропечь + утюг...).

Это нормально. При восстановлении нормального потребления устройство возобновляет нагрев.

СОВЕТЫ ПО ЭКСПЛУАТАЦИИ:

НЕ НАКРЫВАЙТЕ РАБОТАЮЩЕЕ УСТРОЙСТВО БЕЛЬЕМ, ПОЛОТЕНЦЕМ, И Т.Д...

В противном случае возможен перегрев. Пользуйтесь только поперечинами, предназначенными для сушки.

НЕ ПОМЕЩАТЬ В УСТРОЙСТВО ПОСТОРОННИЕ ПРЕДМЕТЫ:

Примеры: бумага, пластмассовые игрушки, помещенные в излучающие диффузоры.

КРЫШКА СКРЫВАЕТ КОРПУС-ПРИЕМНИК, расположенный сверху или снизу устройства не должна сниматься или разблокироваться, если не используются МОДУЛЬ ПРОГРАММИРОВАНИЯ ИЛИ ИНТЕРФЕЙС.

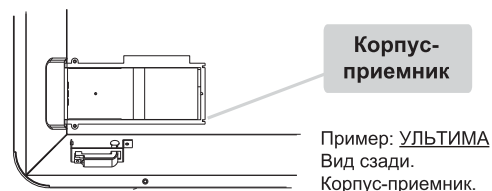

БЛОКИРОВКА ЗАСЛОНКИ

В задней части коробки находится винт для блокировки заслонки для ее закрытия. Для этого предусмотрен паз под ребром заслонки.

ТЕХНИЧЕСКОЕ ОБСЛУЖИВАНИЕ:

ПЕРЕД ПРОВЕДЕНИЕМ ЛЮБЫХ РАБОТ НА УСТРОЙСТВЕ ОТКЛЮЧИТЕ ОБЩЕЕ ЭЛЕКТРОПИТАНИЕ НАГРЕВАТЕЛЬНОЙ УСТАНОВКИ.

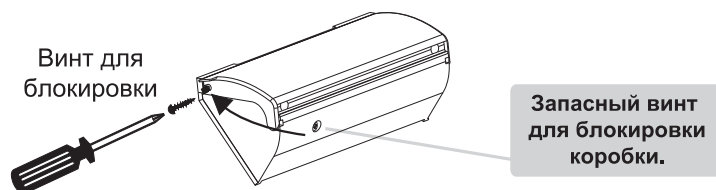

ОЧИСТКА ЭПОКСИДНОГО ПОКРЫТИЯ:

С помощью губки и мыльного раствора проведите очистку устройства. Не применяйте абразивных материалов и металлических щеток. Перед включением устройства в сеть устройство должно быть полностью сухим.

ПРОВОДИТЕ ПЕРИОДИЧЕСКУЮ ОЧИСТКУ ВАШЕГО УСТРОЙСТВА:

Поскольку длительное нахождение пыли вредит правильной работе устройства, периодически очищайте, особенно в начале отопительного сезона, поверхность излучающих диффузоров и все загрязненные детали в результате работ в помещении. Для очистки лицевой поверхности дождитесь ее охлаждения и используйте средство для чистки окон и мягкую тряпку.

ОПЦИЯ: ПРОГРАММИРОВАНИЕ

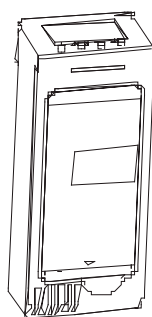

Rythmeur
Модуль индивидуального программирования и/или через Контрольный провод REX (SEPB / BCCB)

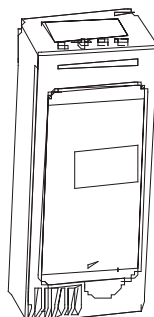

Director
Модуль программирования через Ток несущей частоты DIR (SEPB/BCCB)

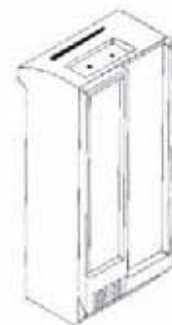

Relayor
6-значный интерфейс с программированием Током несущей частоты REL 6 (SEPB / BCCB)

ПРАВИЛА ПОЛЬЗОВАНИЯ МНОГОФУНКЦИОНАЛЬНЫМ ЦИФРОВЫМ ЭЛЕКТРОННЫМ РЕГУЛЯТОРОМ

Вы приобрели радиатор-полотенцесушитель излучающего действия САМРА. Спасибо за покупку. Данная инструкция научит вас использовать радиатор в наиболее оптимальных условиях, чтобы на протяжении многих лет испытывать удовлетворение от сделанной покупки и наслаждаться удобством в ее применении.

ЦИФРОВОЙ МОДЕМ УПРАВЛЕНИЯ: ОСНОВНОЙ ЭКРАН:

Цифровое электронное управление данного устройства направлено на создание максимального комфорта и экономии. Оно состоит из цифрового 6-разрядного «многотарифного» программируемого термостата, цифрового модема управления с 9 ручными режимами с цифровым управлением и жидкокристаллическим дисплеем. Кроме того, устройство оснащено таймером (режим принудительной сушки), Рис. 3.

9 функций:

- 1 – выкл. (экран погашен)
- 2 – поддержка температуры КОМФОРТ (символ ☀)
- 3 – режим понижения температуры на 1°C (символ -1°C)
- 4 – режим понижения температуры на 2°C (символ -2°C)
- 5 – понижение температуры помещения в экономичном режиме приблизительно на 3,5°C (символ ☾) эко
- 6 – поддержка температуры незамерзания между 5 и 8°C (символ ❄)
- 7 – программное управление с помощью центрального блока или совместимого индивидуального модуля или программы управления для тарификации согласно действующим тарифам (символ ⌚)
- 8 – система автоматического отключения режим «Защита от сквозняков»: открытое окно и т.д. (символ 🪟)
- 9 – возможность отмены выполняемой программы с выводом сообщений на экран и возврат к существующей программе в ручном или автоматическом режиме.

2 вспомогательных процесса при управлении:

- 1 – отображение состояния окружающей среды относительно заданной величины
- 2 – отображение процентного отношения работы в час.

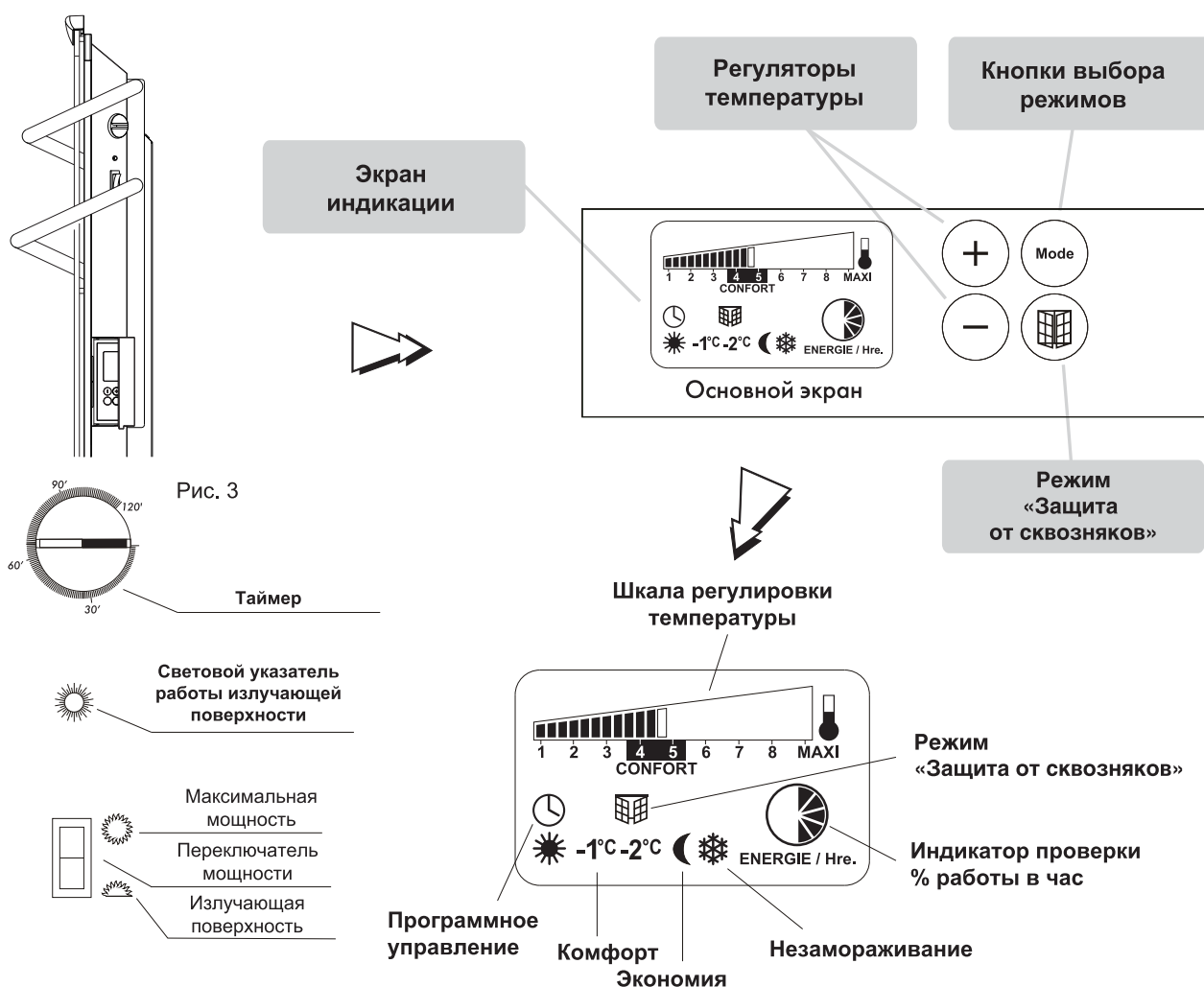

ОТОБРАЖЕНИЕ ШКАЛЫ РЕГУЛИРОВКИ ТЕМПЕРАТУРЫ:

Данный индикатор позволяет регулировать или отображать состояние температуры: 1 деление = 0,5°C

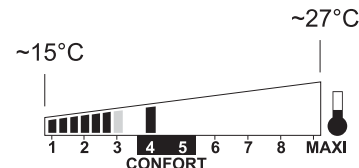

Пример: мигающее деление: отображение температуры окружающей среды

неподвижное деление: отображение заданной температуры

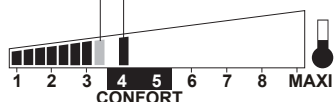

ДОСТУП К ПУЛЬТУ УПРАВЛЕНИЯ УГЛОВОГО УСТРОЙСТВА «КАМПАВЕР»

- Открытие: Нажмите на ручку устройства. Поверните устройство. Пульт управления доступен.
- Закрытие: Поверните устройство до фиксации.

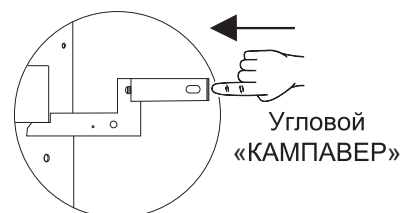

РЕГУЛИРОВКА РЕЖИМОВ ВРУЧНУЮ:

1 mise en fonctionnement :

- Нажмите кнопку Режим (Mode) 1 раз – загорается экран. (экран гаснет через 40 секунд при отсутствии нажатия кнопок)
- Нажмите кнопку Режим (Mode) один раз – экран индикации появляется в режиме КОМФОРТ *.

Деление заданной температуры установлено производителем в положение МАКСИ

- Регулировка температуры комфорта (осуществляется только при работе экрана в режиме КОМФОРТ * (каждое деление соответствует 0.5°C)

Нажмите кнопку один раз ⊖.

- Нажмите кнопку ⊖. еще раз для установки заданного деления в диапазоне 4 и 5.
- Нажмите один раз кнопку Режим (Mode) для подтверждения выбранной заданной температуры.

- Закройте все входы-выходы в помещении.
- Дождитесь стабилизации температуры в помещении.

Если температура в помещении вас не устраивает, увеличьте ⊕ или уменьшите ⊖ заданное положение деления нажатием кнопок или и подтвердите внесенные изменения нажатием кнопки Режим (Mode). Повторяйте эту операцию до получения идеальной температуры.

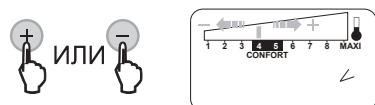
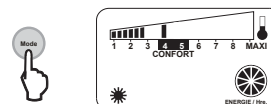
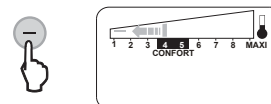
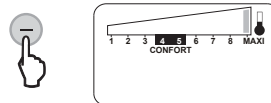
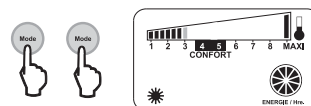

СМЕНА РЕЖИМОВ:

- Нажмите кнопку Режим (Mode) для прокрутки различных режимов работы:

- Комфорт (вы находитесь в помещении).

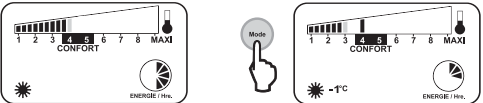

Комфорт **Режим -1°C** **Режим -2°C**

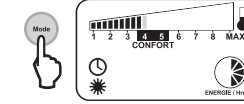
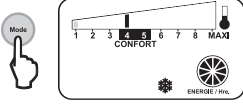
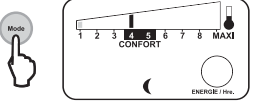

ЭКО **Незамерзание** **Программное управление** **Выключение**

(Включается на ночь или в ваше отсутствие в помещении) (Длительное отсутствие) (Для лучшего управления системой отопления). (В данном положении происходит выключение устройства).

Данное экономичное положение снижает температуру помещения на 3,5°C.

В данном положении в помещении поддерживается температура 5-8°C в целях максимальной экономии и недопущения замерзания.

Данное положение обеспечивает лучшее управление системой отопления (см. § программное управление).

В данном положении происходит выключение устройства.

ИСПОЛЬЗОВАНИЕ ТАЙМЕРА УСТРОЙСТВА:

Устройство работает в режиме «отопление», регулируемом термостатом

1/ Для быстрого повышения температуры:

- Установите переключатель на 
- Включите таймер на время от 0 до 120 минут.

Устройство работает в принудительном режиме на полной мощности, настройки сброшены.

2/ Для принудительной сушки:

- Установите переключатель на 
- Включите таймер на время от 0 до 120 минут.

Излучающая поверхность работает в принудительном режиме, настройки сброшены.

При обоих режимах работы устройство снова начинает работать в режиме «отопление», регулируемом термостатом, когда таймер возвращается на «0».

Устройство в режиме «выключено»:

1/ Для сушки в принудительном режиме:

- Установите переключатель на 
- Включите таймер на время от 0 до 120 минут.

Устройство работает в принудительном режиме на полной мощности, настройки сброшены.

2/ Для принудительной сушки:

- Установите переключатель на 
- Включите таймер на время от 0 до 120 минут.

В принудительном режиме работает только излучающая поверхность. При обоих режимах устройство снова переходит в режим «выключено», когда таймер возвращается на «0».

Примечание: Индикатор показывает работу излучающей поверхности вне зависимости от выбранного режима.

ВАЖНАЯ ИНФОРМАЦИЯ:

- В зависимости:
- от установки на внешней или внутренней стене
 - от высоты установки (плиточный пол, дощатый пол, ковровое покрытие, ...)
 - от близости воздушного потока, создаваемого камином, вентиляционным отверстием, дверью или остекленным проемом, негерметичной соединительной коробкой,...
 - и во всех случаях, когда внешний элемент мог бы изменить реальное значение окружающей температуры, измеряемой установленным в нижней части устройства датчиком, деление окружающей температуры останется удаленным от заданной точки, а устройство сможет работать на 100%, в то время как температура в помещении будет соотноситься с заданным

ЭТО НЕ ЯВЛЯЕТСЯ НЕИСПРАВНОСТЬЮ НИ УСТРОЙСТВА, НИ ТЕРМОСТАТА:

В таком случае установите деление на заданное ниже значение.

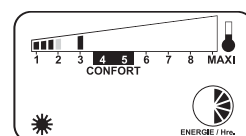

ОТБРАЖЕНИЕ ПРОЦЕНТНОГО ОТНОШЕНИЯ РАБОТЫ ЗА ОДИН ЧАС ПРИ СТАЦИОНАРНОМ РЕЖИМЕ:

Данный индикатор позволяет получать информацию о работе устройства.

% наполнения индикатора может изменяться в связи с:

- регулировкой заданного деления
- температурой окружающей среды
- потерями, связанными с устройством рамы и внешней температурой.

Пример: Регулировка заданного деления на 4.

Повышение температуры в помещении.

- деление окружающей температуры удалено от заданного деления.
- устройство работает на 100%.

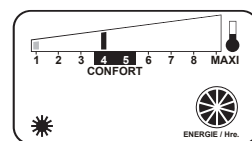

Практически достигнута температура в помещении.

- деление окружающей температуры близко к заданному делению.
- устройство отрегулировано на работу по циклам.

Напр.: 70% в работающем режиме и 30% в режиме «выключено».

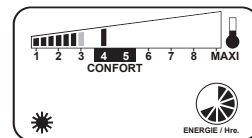

Температура достигнута.

- деление окружающей температуры совпадает с заданным делением.
- устройство поддерживает температуру и работает циклично.

Напр.: 20% в работающем режиме и 80% в режиме «выключено».

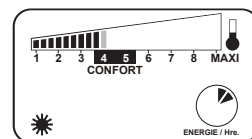

СИСТЕМА АВТОМАТИЧЕСКОГО ОТКЛЮЧЕНИЯ РЕЖИМ «ЗАЩИТА ОТ СКВОЗНЯКОВ»

Данное устройство обладает функцией автоматического отключения подачи электропитания нагревательных элементов, например, при открытии окна или входной двери (внезапное понижение на 0,2°C в минуту в течение 7 минут). Данная функция может быть включена или отключена.

1- проверьте состояние:

Нажмите кнопку Автоматическое отключение и проверьте положение окна.



пиктограмма «окно» отображается постоянно: автоматическое отключение включено.



пиктограмма «окно» мигает: автоматическое отключение отключено.

2- для отключения постоянно отображаемой пиктограммы:

Нажмите одновременно кнопки Автоматическое отключение и Режим.

- значок «окно» замигает.

Отпустите кнопку Режим, а затем – Автоматическое отключение.

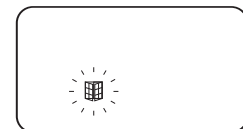
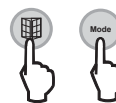

3- для включения мигающей пиктограммы:

Нажмите одновременно кнопки Автоматическое отключение и Режим.

- значок «окно» будет отображаться постоянно.

Отпустите кнопку Режим, а затем – Автоматическое отключение.

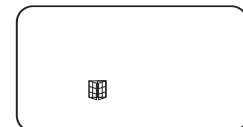
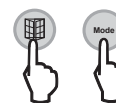

Важно: При автоматическом отключении (значок «окно» мигает) устройство может быть включено только после нажатия кнопки Автоматическое отключение.

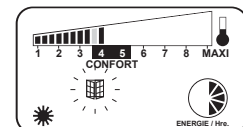

ДОПОЛНИТЕЛЬНАЯ ИНФОРМАЦИЯ:

Приоритетная команда (команда электросети или ограничение мощности)

Выключение: Когда команда на выключение подается по проводу цепи управления или току несущей частоты, все индикаторы гаснут, за исключением символа первоначально установленного режима работы.

Незамерзание: Когда команда на включение режима незамерзания подается по проводу цепи управления или току несущей частоты, вместе с индикатором первоначальной настройки мигает символ режима незамерзания.



Напр.: режим «выключено» с изначальной установкой режима "комфорт"

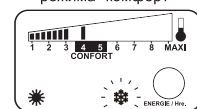

Напр.: режим «незамерзание» с изначальной установкой режима "комфорт"

Отключение тока

После отключения тока (любой продолжительности) устройство возобновляет работу в режиме, в котором оно находилось до отключения тока.

СРОК ЭКСПЛУАТАЦИИ

Срок эксплуатации прибора составляет не менее 10 лет при условии соблюдения соответствующих правил по установке и эксплуатации

УТИЛИЗАЦИЯ ПРИБОРА

Прибор подвергается утилизации в соответствии с нормами, правилами и способами, действующими в месте утилизации

СЕРТИФИКАЦИЯ ПРОДУКЦИИ

Товар сертифицирован на территории России, соответствует требованиям нормативных документов: ГОСТ Р МЭК 335-1-94, ГОСТ Р МЭК 60335-2-30-99, ГОСТ Р 51318.14.1-2006 (разд. 4), ГОСТ Р 51318.14.2-2006 (разд. 5, 7), ГОСТ Р 51317.3.2-2006 (разд. 6, 7), ГОСТ Р 51317.3.3-99.

Сертификат соответствия:

№РОСС FR.AE25.B01098

Срок действия с 04 сентября 2008 г. по 02 сентября 2009 г.

Орган по сертификации ОС ПРОДУКЦИИ ООО «ГОСТСервис»

Рег. № РОСС RU.0001.11AE25

Изготовитель:

Фирма «САМРА»

75876, Франция, Париж, б-р Ней, д.109

109, Boulevard Ney, 75876, Paris, Cedex 18, France.