

Цифровое дистанционное управление LE DFW HZR



www.meibes.ru

! Внимание!

Перед началом эксплуатации внимательно ознакомьтесь с данным руководством!

Содержание

| | | |
|------|--|----|
| 1. | Описание продукта..... | 3 |
| 1.1 | Особенности и функции | |
| 1.2 | Технические характеристики | |
| 2. | Применение..... | 3 |
| 3. | Требования по технике безопасности..... | 4 |
| 4. | Гарантия и ответственность..... | 4 |
| 5. | Месторасположение инструкций..... | 4 |
| 6. | Транспортировка и хранение | 4 |
| 7. | Настенный монтаж цифрового дистанционного управления | 5 |
| 8. | Электрическое подсоединение дистанционного управления к терморегулятору..... | 5 |
| 9. | Демонтаж и утилизация | 6 |
| 10. | Устройство цифрового дистанционного управления | 6 |
| 10. | Функции и установки | 7 |
| 11.1 | Управление с помощью меню | |
| 11.2 | Перемещение по подменю | |
| 11.3 | Навигация по подменю | |
| 11.4 | Установка параметров | |
| 11.5 | Выход из подменю | |
| 12. | Подменю: заданные параметры | 8 |
| 13. | Подменю: режимы работы..... | 9 |
| 14. | Ручное изменение уровня температуры..... | 10 |
| 15. | Ручная дозагрузка воды | 11 |
| 16. | Подменю: информация | 12 |
| 17. | Подменю: время и календарь | 12 |
| 18. | Заданные параметры..... | 12 |
| 19. | Правила эксплуатации | 13 |
| 20. | Неисправности и их устранение..... | 13 |

1. Описание продукта

Цифровое дистанционное управление DFW HZR с интегрированным датчиком помещения даёт возможность дистанционного управления терморегулятором. Это значит, что все важные установки отопительного устройства могут осуществляться прямо на дистанционном управлении, например изменение дневных и ночных параметров или выбор режима работы. Дополнительно дистанционным управлением определяется температура в помещении и регулятором определяется её численное значение (комнатное подключение). Чтобы осуществить это, реализуется постоянный двусторонний обмен данными между дистанционным управлением и регулятором.

Цифровое дистанционное управление можно применять вместе с терморегуляторами LATHERM HZR COMFORT и LATHERM HZR E.

1.1. Особенности и функции

- дистанционная перестановка Вашего терморегулятора или Вашего отопительного устройства
- постоянный двусторонний обмен данными с терморегулятором
- 2-проводное подсоединение, eBus, независимое от полярности
- простое обслуживание и программирование
- освещённый дисплей с системой символов
- современный дизайн в корпусе для настенного монтажа

1.2 Технические характеристики

| | |
|------------------------|--|
| Подсоединение | eBus (макс. 24 V, 50 mA DC) 2-проводное подсоединение, независимое от полюса |
| Датчик | NTC- Датчик температур, 8,2 kΩ при +25 °C |
| Род защиты | IP 20 по DIN EN 60529 (VDE 0470-1) |
| Окружающая температура | 0 °C до + 50 °C |
| Монтаж | настенный монтаж |
| Корпус | пластик, ABS |
| Цвет корпуса | белый |
| Размеры | 103,5 мм x 103,5 мм x 27 мм |
| Вес | 0,125 кг |
| Соответствие | Цифровое дистанционное управление соответствует требованиям норм соответствия электромагнитных устройств (2004/108/EG), Директиве устройств низкого напряжения (2006/95/EG), гармонизированным стандартам DIN EN 60730-1, DIN EN 60730-2-9 и имеет европейский знак соответствия CE. |

2. Применение

Регулятор дистанционного управления предназначен для дистанционной перенастройки терморегулятора. Другое применение недопустимо и считается не по назначению. Дистанционное управление соответствует всем требованиям современной техники и специальным требованиям по технике безопасности EMV-директивы (2004/95/EG), директивы ЕЭС по низковольтному оборудованию (2006/95/EG), а также гармонизированным стандартам DIN EN 60730-1 и DIN EN 60730-2-9.

Дистанционное управление может устанавливаться и эксплуатироваться только:

- в сухом, не взрывоопасном помещении
- в закрытых помещениях

- в помещениях с температурой между 0 °С и + 50 °С

3. Требования по технике безопасности

Данный прибор соответствует необходимым требованиям по технике безопасности.

Опасно для жизни – риск поражения электрическим током!

- Только обученные, компетентные и уполномоченные люди (электротехники согласно DIN VDE 1000-10 и BGV A3) могут осуществлять монтаж, электрическую установку, первоначальный пуск в эксплуатацию, проверку и ремонтные работы дистанционного управления.
- Следует соблюдать все действующие местные постановления и предписания соответствующих предприятий энергоснабжения.
- Перед началом установки или ремонтных работ электрооборудования всегда нужно отключить прибор от сети и защитить от повторного включения!
- Нельзя работать с проводящими напряжением деталями!



ОПАСНО

Опасно для жизни – риск поражения электрическим током!

- Никогда не подносите к регулятору легко воспламеняемые материалы!
- Защищайте регулятор от влажности, холода, жары, пыли и прямых солнечных лучей!
- Регулятор может эксплуатироваться только в исправном состоянии. Повреждения, которые нарушают безопасность или мешают исправному или могут помешать исправно функционированию, должны быть устранены компетентным и уполномоченным специалистом!



4. Гарантия и ответственность

Все положения о гарантийных обязательствах и материальной ответственности определены в трудовом кодексе производителя или в соответствующем договорном отношении.

Правопритязания на гарантийные обязательства и материальную ответственность исключены в следующих случаях:

- если повреждения возникли из-за применения дистанционного управления не по назначению
- если корпус несанкционированно был открыт, были внесены несанкционированные изменения или произошло вмешательство в программу управления
- если специалист осуществлял монтажные и ремонтные работы не надлежащим образом
- если были нарушены требования по технике безопасности и указания о выполнении действий инструкции по эксплуатации и по вводу в эксплуатацию

5. Месторасположение инструкций

Инструкции по эксплуатации и по вводу в эксплуатацию должны быть предоставлены специалисту перед началом монтажных работ. Инструкции должны храниться вблизи терморегулятора, чтобы в случае необходимости Вы могли их быстро найти.

6. Транспортировка и хранение

- Внимательно проверьте, нет ли повреждений на упаковке или на самом дистанционном управлении.
- Перевозите дистанционное управление только в оригинальной упаковке.
- Дистанционное управление может повредиться, даже если упадет с небольшой высоты.
- Избегайте ударов и толчков, а также крайних температур во время транспортировки и хранения устройства (ниже 0 °С, выше + 50 °С).

- Дистанционное управление необходимо хранить только в оригинальной упаковке в сухом помещении.

7. Настенный монтаж цифрового дистанционного управления

1. Выберите подходящее место для монтажа корпуса (например, жилая комната). При этом следует обратить внимание, чтобы на регулятор не оказывал влияние другой источник тепла!
2. Снимите прижимную крышку с цифрового дистанционного управления!
3. Отметьте две точки крепежа (смотри рисунок) и просверлите отверстия (0,5 мм) вставьте прилагающиеся дюбели!
4. Выровняйте корпус на стене и закрепите двумя шурупами!
5. Произведите электрическое подсоединение!
6. Наденьте прижимную крышку!

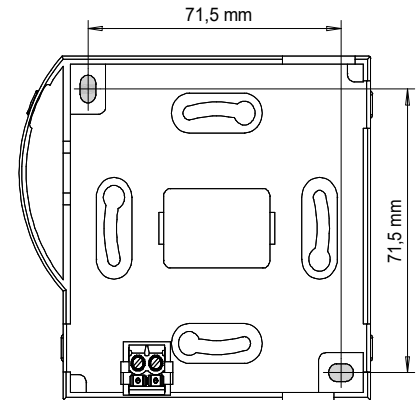

Опасно! Риск получения травм!

- Никогда не используйте корпус регулятора в качестве опорной плиты при сверлении



8. Электрическое подсоединение дистанционного управления к терморегулятору

Внимание! Обратите внимание, пожалуйста, на указания к электрическому подсоединению в инструкции по вводу в эксплуатацию для терморегулятора!



Опасно для жизни – риск поражения электрическим током!

- Перед каждым открыванием терморегулятора следует отключить терморегулятор от источника питания!
- Защитить от повторного включения!



1. Присоедините дистанционное управление к терморегулятору. Используйте 2-проводной сетевой кабель (телефонный кабель) и подсоединяйте её зажимными клеммами (одно/тонкопроволочный, максимум 1,5 мм²) согласно ниже изображённой схеме подсоединения.
2. Соедините eBus-разъём (+ und -) терморегулятора напрямую с 2-полюсным соединительным зажимом дистанционного управления. При этом не нужно обращать внимание на полярность! Установите подходящий кабельный ввод!
3. Следует прокладывать электропроводку, проводящую низкое напряжение отдельно от проводки, проводящей линейное напряжение (сетевой кабель).
4. Установите снова изолирующие крышки выводов на терморегулятор и наденьте снова корпус на дистанционное управление.
5. При первом запуске в эксплуатацию Вашего цифрового дистанционного управления он автоматически будет распознан терморегулятором. Это процесс может длиться несколько секунд!

Опасно для жизни – риск поражения электрическим током!

Дистанционное управление никогда нельзя подключать к внутренней сетевой розетке, в которой есть уже линейное напряжение!
При подключении к внутренней сетевой розетке следует обращать внимание на то, чтобы в розетке находилось только линия слабого тока.



9. Демонтаж и утилизация

Опасно для жизни – риск поражения электрическим током!

- Отключите источник питания перед тем, как демонтировать устройство!
- Разберите дистанционное управление в порядке, обратном порядку сборки!
- Утилизация устройства должна выполняться в соответствии с законом, управляющим продажей, возвратом и экологически безопасной утилизацией электрического и электронного оборудования.



10. Устройство цифрового дистанционного управления

Ваше дистанционное управление оснащено упорядоченным дисплеем, который Вам показывает информацию (например, актуальные температуры) и помогает при установке параметров. Дистанционное управление правильно активировано и находится в рабочем состоянии, если появляется начальное показание. Далее представлены базовые настройки стартовых показаний, которые могут также показывать другие символы в зависимости от настройки Вашего терморегулятора или от настройки отопительного устройства Вашим монтажником систем отопления:

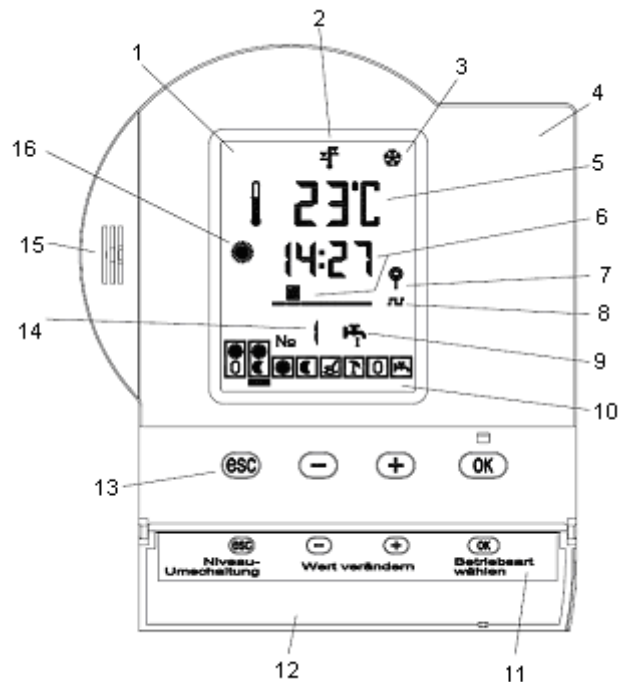

- | | |
|--|-------------------------------------|
| 1. Дисплей | 9. Запуск горячей воды |
| 2. Горячая вода, экономный режим активен | 10. Режимы работы |
| 3. Защита от замораживания | 11. Наклейка с обозначениями кнопок |
| 4. Прижимная крышка, установленная на корпус | 12. Откидная крышка корпуса |
| 5. Комнатная температура | 13. Клавиатура |
| 6. Время и день недели | 14. Номер регулятора 1-8 |
| 7. Радиочасы подключены | 15. Датчик помещения |
| 8. Связь активна | 16. Уровень отопительного контура |

11. Функции и установки

11.1 Управление с помощью меню

С помощью четырёх кнопок Вы можете осуществлять настройки на Вашем терморегуляторе или отопительном устройстве. Начиная с начального значения (пример изображён на предыдущей странице), вы можете перемещаться с помощью кнопок в каждом подменю, чтобы посмотреть желаемые параметры отопительной системы или установить их заново. Обратите, пожалуйста, внимание, что новая установка на дистанционном управлении возможна только, если производителем разрешается менять эти параметры. Подсветка дисплея автоматически загорается после первого нажатия кнопки. Через 30 секунд после последнего нажатия подсветка выключается.

Внимание!

- Установки на цифровом дистанционном управлении всегда имеют старшинство операций относительно установок на терморегуляторе!
- При всех работах и настройках на Вашем цифровом дистанционном управлении Вы должны также обращаться к инструкции по эксплуатации и по вводу в эксплуатацию терморегулятора!

Основные принципы:

- кнопка **OK** служит для подтверждения Вашего выбора (смена режима работы, переключение в подменю, сохранение изменённого параметра)
- кнопка **esc** служит для сброса Вашего выбора (ручное переключение, выход из подменю, сброс указанного параметра)
- кнопки **+** и **-** служат для выбора подменю и изменения параметров Вашей отопительной системы. Подтвердите кнопкой **+** и **-** одновременно на 5 секунд, откройте раздел квалифицированного специалиста (сфера обслуживания 3).



11.2 Перемещение по подменю

В Вашем распоряжении находятся следующие подменю:

- АЕ – заданные параметры
- i-информация
- СН – время переключения
- показание времени и дня недели
- показание даты (ДД.ММ.ГГ)





Чтобы оказаться в отдельных подменю, нажмите, начиная с начального показания, кнопку **+** или **-** столько раз, пока не появится нужное подменю. Подтвердите свой выбор кнопкой **OK**.

11.3 Навигация внутри подменю



- Перемещайтесь в подменю нажав **+**/ **-**, пока не появится желаемый параметр. Описание к отдельным параметрам вы найдёте в следующих подразделах.
- Нажмите **OK**, чтобы изменить параметр или подтвердить выбор.

11.4 Установка параметров

Если Вы выбрали подменю требуемые параметры (АЕ) и подтвердили кнопкой **OK**, то появляются дневные параметры. Если Вы хотите изменить этот параметр, тогда нажмите снова на кнопку **OK**. На дисплее появится символ **!**.

- Вы изменяете параметр с помощью кнопок  / 
- Вы подтверждаете установку  или сбрасываете установку 



Внимание!

После подтверждения Ваших новых установок кнопкой  и после возврата к начальным показаниям изменения передаются регулятору с помощью передачи данных. Вы можете определить это процесс, который может длиться несколько секунд, если на Ваших стартовых показаниях мигает символ (). Передача данных завершена, если символ () больше не видно. Во время передачи блокируется установка параметров через клавиатуру! Это значит, чтобы внести дальнейшие изменения, Вы должны дождаться окончания передачи данных.





11.5 Выход из подменю

Из любого места в подменю Вы можете вернуться в главное меню нажав  не сохраняя изменений. Более того автоматически возвращаются стартовые показания, если в течение 5 минут не нажимается ни одна кнопка.

12. Подменю: требуемые параметры

В подменю требуемые параметры Вы можете индивидуально настроить ниже приведённые параметры. Нажимайте, начиная с начального показания, кнопку  На дисплее появится отображаемое значение „AE“. Подтвердите Ваш выбор  Появится первый параметр, дневной требуемый параметр.

| Требуемые настройки | Значение | Показание на дисплее | Диапазон | Заводская настройка | Ваша настройка |
|-----------------------------------|---|---|--|---------------------|----------------|
| Дневные настройки | Желаемая температура в помещении в течение дня |  TN | Мин: 5 °C Макс: 30 °C | 20 °C | |
| Ночные настройки | Желаемая температура в помещении ночью |  NN | Мин: 5 °C Макс: 30 °C | 10 °C | |
| Пониженные настройки | Желаемая энергосберегающая температура в помещении в течение дня, например, если никого нет дома ⚠ Настраивается только с разрешения специалиста в области отопительных систем |  SN | Мин: настроенный ночной параметр Макс: настроенный дневной параметр | 15 °C | |
| Настройки горячей воды | Желаемая температура горячей воды ⚠ Максимальный параметр настраивается квалифицированным специалистом: Макс (стандарт) = 60 °C |  WW | Мин: 10 °C Макс: 60 °C | 55 °C | |
| Пониженные настройки горячей воды | Желаемая пониженная температура горячей воды во время, когда водой не пользуются ⚠ Настраивается только с разрешения специалиста в области отопительных систем! |  WW | Мин: 10 °C Макс: настроенный параметр горячей воды | 40 °C | |
| Угол наклона отопительной кривой | Только при управляемом климатическими условиями регулирования: крутизна – это |  ST или | Мин: 0,3 Макс: 3,0 | 1,2 | |





| | | | | | |
|---|--|---|-----------------------|-----|--|
| контур 1 | параметр, с помощью которого отопление подстраивается под Ваше помещение. Крутизна настраивается вместо Р-параметра. |  № 1 | | | |
| Угол наклона отопительной кривой контур 2 | Как при отопительном контуре 1 △ Настраивается при: конфигурациях 5 или 6. |  № 2 | Мин: 0,3 Макс: 3,0 | 1,2 | |
| Р – параметр отопительный контур 1 | Зона пропорционального регулирования: настраивается только при управления в зависимости от размеров помещения вместо угла наклона кривой |  PR или  №1 | Мин: 1,0 Макс: 6,0 | 2,0 | |
| Р – параметр отопительный контур 2 | Зона пропорционального регулирования: настраивается только при управления в зависимости от размеров помещения вместо угла наклона кривой △ Только настраивается при конфигурациях 5 или 6 и согласовании с TINNEN для отопительного контура 2 (Е3-3/6). |  № 2 | Мин: 1,0 Макс: 6,0 | 2,0 | |



13. Подменю: режим работы

Перейдите в подменю режимы работы, нажимая кнопку Нажимайте кнопки или до тех пор, пока мигающий курсор не будет находиться под символом желаемого режима работы подтвердите Ваш выбор .



Внимание!

Режимы работы праздничный день  и отпуск  (в таблице на следующей странице выделено серым цветом) могут использоваться только при автоматических режимах работы!





| Режим работы | Символ | Значение |
|-----------------------------|---|---|
| Автоматика день / выключено |  | Система отопления работает в течение дня в соответствии с выбранными настройками (в зависимости от времени переключения). Ночью отопление выключается. |
| Автоматика день / ночь |  | Система отопления работает в течение дня в соответствии с выбранными настройками (в зависимости от времени переключения), и ночью в соответствии с выбранными ночными настройками. |
| Только день |  | Система отопления работает долговременно в соответствии с выбранными дневными настройками. Подогрев горячей воды ослабляется. |
| Только ночь |  | Система отопления работает долговременно в соответствии с выбранными ночными настройками. Подогрев горячей воды прекращается. |
| Выходной |  | Работа системы отопления осуществляется по времени переключения для воскресенья в последнем активном автоматическом режиме работы (день / ночь или день / выключено). При настройке этого режима работы требуется указать начальную и конечную дату. После истечения конечной даты регулятор автоматически переключается на последний настроенный режим работы. |



| | | |
|---------------------|---|--|
| Отпуск |  | Работа системы отопления и подогрев горячей воды отключены или система отопления работает в ночном режиме, в зависимости от последнего активного автоматического режима (день / выключено или день / ночь). При настройке этого режима работы требуется указать начальную и конечную дату. |
| Выключено |  | Работа системы отопления и нагрев горячей воды выключены. |
| Только горячая вода |  | Подогрев горячей воды длится до установленного времени переключения. Отопление помещения выключено. |

! Внимание!

Оба режима работы: ручная настройка  и эмиссионный контроль  могут активироваться или деактивироваться только на Вашем терморегуляторе.

Выдержка из инструкции по эксплуатации Вашего терморегулятора:

| | | |
|-----------------------------------|---|--|
| Ручной режим |  | Настройка для ввода в эксплуатацию или ремонта. Пожалуйста, не меняйте здесь настройки! Этот режим работы для Вашего монтажника систем отопления (включаются горелка ступень 1 и насосы отопительной системы). |
| Функция удаления сажи из дымохода |  | Установка функции очистки дымохода. Горелка и насосы включаются на максимум в течении 30 минут или до достижения максимальной температуры котла. Включить эмиссионный контроль для горелки ступень 2 (кнопка ), выключить (кнопка ). Пожалуйста, не меняйте здесь настройки! |

Если на Вашем терморегуляторе выбирается режим работы ручные настройки, то на дисплее Вашего дистанционного управления появляется надпись курсивом «Рука» и символ . Если на Вашем терморегуляторе выбирается режим работы эмиссионный контроль, то на дисплее появляется надпись курсивом Scho и мигающий символ .





14. Ручное изменение уровня температуры







С помощью этой функции можно изменить уровень температуры в автоматических режимах работы в ручную, до следующего времени переключения.

Вы, к примеру, проводите воскресенье вне дома, Вы можете с помощью ручного изменения уровня температуры понизить режим работы отопительной системы до ночных параметров.

Если Вы приходите раньше домой с работы, вы можете сразу включить дневной параметр, не дожидаясь следующего времени переключения. Если начинается следующее время переключения, то включается ручная настройка с обратным ходом.











Пример:

Перемещайтесь нажав  в подменю и переключайтесь нажав  /  на автоматический или желаемый дневной, ночной или экономный режим отопления. Символ отопление () появляется на дисплее и начнет мигать вертикальный курсор. Подтвердите Ваш выбор .



| Настройка уровня температуры | Символ | Значение |
|---|---|---|
| Ручной выбор автоматического регулирования температуры | Auto  | Чтобы активировать ручные настройки с обратным ходом, переключитесь в подменю на автоматический режим работы (показание „Auto“). |
| Ручное переключение на режим регулирования температуры: день |   | При этой настройке происходит выход из автоматического регулирования уровня температуры отопления согласно настройкам и регулятор переходит на дневные параметры до следующего сохранённого времени переключения. Курсор мигает под символом настроенного режима работы. |
| Ручное переключение на режим регулирования температуры: экономный |   | При этой настройке происходит выход из автоматического регулирования уровня температуры отопления согласно настройкам и регулятор переходит на экономный режим до следующего сохранённого времени переключения. Курсор мигает под символом установленного режима работы. |
| Ручное переключение на режим регулирования температуры: ночь |   | При этой настройке происходит выход из автоматического регулирования уровня температуры отопления согласно настройкам и регулятор переходит на ночные параметры до следующего сохранённого времени переключения. Курсор мигает под символом установленного режима работы. |

15. Ручная дозагрузка воды

С этой функцией вы можете запустить один дополнительный подогрев горячей воды, это значит, Вы получите горячую воду в то время, когда отопление и подогрев горячей воды обычно выключены. Вы вручную меняете уровень температуры горячей воды до следующего времени переключения или до окончания загрузки горячей воды. Перемещайтесь в подменю, нажав два раза **[ESC]**, и выбирайте с помощью кнопок **[+]** **[--]** дневной, ночной или экономный режим. Символ () появляется на дисплее и мигает вертикальный курсор. Подтвердите с помощью **[OK]**

| Настройка | Символ | Значение |
|---|---|--|
| Ручной выбор загрузки горячей воды | Au  | Автоматическое управление загрузки горячей воды согласно настройкам. |
| Включение ручной загрузки горячей воды |   | Резервуар горячей воды вновь наполняется. На дисплее появляется символ  . Символ I мигает. Включение действительно до следующего времени переключения. (Единоразовая загрузка). |
| Включение ручной загрузки горячей воды в экономном режиме |   | Резервуар горячей воды вновь наполняется. На дисплее появляется символ  . Символ I мигает. Включение действительно до следующего времени переключения. (Единоразовая загрузка). |
| Остановка ручной загрузки горячей воды |   | Загрузка горячей воды в резервуар останавливается. На дисплее появляется символ  . Символ 0 мигает. Загрузка действительна до следующего времени переключения. |

16. Подменю: информация

Это подменю показывает температуры подключенных датчиков. Какие датчики установлены у Вас, зависят от Вашей отопительной установки и её конфигураций. По этой причине, возможно, что не все параметры, названные в следующей таблице, будут показаны в Вашем цифровом дистанционном управлении. Начиная с начального показания, нажмите два раза кнопку , пока на дисплее не появится „i“ и подтвердите свой выбор с помощью кнопки , чтобы увидеть показания температуры.

| Показание дисплея | Значение |
|-------------------|--|
| TI | Комнатная температура. В устройствах с двумя отопительными контурами (конфигурации 5 и 6) дополнительно показывается номер отопительного контура, на который влияет комнатная температура. |
| TA | Наружная температура |
| TK | Температура котла |
| TV | Температура потока |
| TW | Температура воды |

17. Подменю: время и календарь



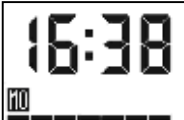





В этом подменю Вы можете проверить актуальное время и дату. Установка времени и даты возможна только на терморегуляторе! Нажимайте, начиная с начального показания, кнопку , так часто, пока на дисплее не появятся эти обозначения:





| Время и день недели | Дата |
|--|--|
|  <p>Показания: - Час - Минута - День недели</p> |  <p>Показания: - День - Месяц - Год</p> |

18. Заданные параметры

!Внимание!

Указание в следующей таблице «только просмотр» означает, что этот параметр нельзя изменить.

Чтобы перейти к уровню специалиста, нажмите кнопки  и  одновременно и удерживайте около 5 секунд. Чтобы попасть в меню конфигураций E3-1 до E3-4, нажмите кнопку  или  и подтвердите с . В меню конфигураций различные значения выбираются нажатием кнопок  или . Если вы хотите изменить значение, нажмите кнопку .

На дисплее появится символ . Вы можете менять значение кнопками  и , подтвердить новое значение кнопкой . Кнопкой  новое значение удаляется, на дисплее появляется начальное значение.

Е3-1 конфигурации / системные настройки

| № | Действие | Заводская настройка | Диапазон | Выбор |
|---|---|---------------------|----------|-------|
| 1 | Адрес регулятора | 1 | 1 ... 8 | |
| 2 | Тип регулятора (только просмотр) | 3:HZR-C 2:HZR-E | --- | --- |
| 3 | Конфигурация регулятора (только просмотр) | --- | 1 ... 8 | --- |

Е3-2 Значение поправки

| № | Действие | Заводская настройка | Диапазон | Выбор |
|---|-----------------------------|---------------------|--------------|-------|
| 1 | Поправка значения помещения | 0.0 | -2,0 ... 2,0 | |

Е3-3 Настройки eBus

| № | Действие | Заводская настройка | Диапазон | Выбор |
|---|-------------------|---------------------|----------|-------|
| 1 | eBus Система PKZM | ДА | ДА / нет | |

Е3-4 Особая системная информация

| № | Действие | Заводская настройка | Диапазон | Выбор |
|---|---|---------------------|----------|-------|
| 1 | Версия аппаратного обеспечения (только просмотр) | --- | --- | --- |
| 2 | Версия программного обеспечения (только просмотр) | --- | --- | --- |
| 3 | Сервисная метка | нет | ДА / нет | |

С кнопкой  Вы покидаете это уровень.

19.Правила эксплуатации

Терморегулятор не требует надзора в эксплуатации. Время от времени Вы можете протирать его мягкой тряпкой.

Внимание!

- Не допускайте, чтобы внутрь дистанционного управления попала жидкость!
- Никогда не используйте для очистки чистящие средства, содержащие растворитель!

20.Неисправности их устранение

! Обратите внимание:

- Во время передачи данных невозможно менять установки на цифровом дистанционном управлении. Передачу данных можно определить по мигающему символу () на дисплее дистанционного управления
- Что время и дата устанавливается не на цифровом дистанционном управлении. Это возможно только на терморегуляторе.

Если Ваше дистанционное управление связи функционирует неисправно, проверьте следующие пункты:

1. Если на дисплее долгое время появляется цепочка символов FEHL / ошибка, то связь с терморегулятором прервана, или в терморегуляторе имеется ошибка.
2. Если на дисплее появляется рациональное показание, то электрическое подсоединение в порядке. Если не появляется показание, проверьте, корректно ли подключен прибор.
3. Проверьте, имеется ли одно из повреждений или помех, указанных в инструкции по вводу в эксплуатацию терморегулятора .

Если по выше названным пунктам отладка не удалась, то нужно обменять цифровое дистанционное управление или терморегулятор.

Опасно для жизни – риск поражения электрическим током!

- Только обученные, компетентные и уполномоченные люди (электротехники согласно DIN VDE 1000-10 и BGV A3) могут осуществлять монтаж, электрическую установку, первоначальный пуск в эксплуатацию, проверку и ремонтные работы регулятора.
- Следует соблюдать все действующие местные постановления и предписания соответствующих предприятий энергоснабжения.
- Перед началом установки или ремонтных работ на электрическом оборудовании убедитесь, что питание отключено, или регулятор не может быть включен.
- Никогда не работайте на токопроводящих деталях!



Описания, заданные мощности и иллюстрации в этой инструкции не нормативные. Допускаются технические изменения. Без официального разрешения производителя эту инструкцию нельзя размножать, распространять, изменять, пересылать, переводить на другой язык или использовать другим образом. Содержание этой инструкции

было тщательно проверено. Однако производитель не может взять на себя ответственность за ошибки в инструкции. Далее производитель не несёт ответственность за повреждения, которые возникли вследствие несоблюдения инструкции по эксплуатации и по вводу в эксплуатацию или её частей.