

# GWH 6E N13 GWH 11E N13

Газовый проточный водонагреватель  
инструкция по установке и эксплуатации

Русский

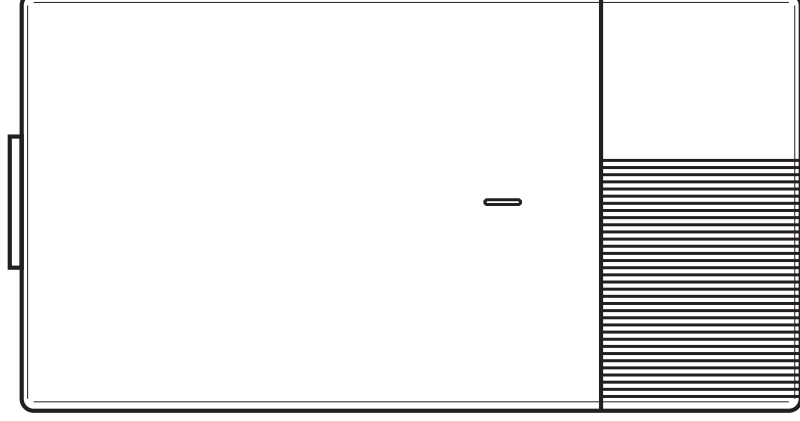

**CE 0063**

AUS ERFAHRUNG GUT

# Содержание/ознакомительная информация

## Содержание

<b>Содержание/ознакомительная информация</b>	<b>2</b>
Важные указания	2
Заявление производителя о соответствии стандартам и нормам	2
Объем поставки	2
Условия гарантийного обслуживания	2
<b>Квалифицированный техник/пользователь</b>	<b>3</b>
Указания для техника	3
Указания для пользователя	3
Уход за водонагревателем	3
Техническое обслуживание	3
<b>Внимание</b>	<b>4</b>
Использованные символы	4
В случае запаха газа	4
Противопожарная безопасность	4
Защита от отравления газом	4
Устранение неисправностей	4
<b>Указания по эксплуатации</b>	<b>5</b>
<b>Указания по установке</b>	<b>6</b>
Тип прибора В11BS	6
Последовательность установки	6
Информация для потребителя	6
<b>Указания по установке</b>	<b>7</b>
Установка прибора	7
Установка трубопровода для отработанных газов	7
<b>Ввод в эксплуатацию/техническое обслуживание</b>	<b>8</b>
Первый ввод в эксплуатацию	8
Важные указания по техническому обслуживанию	8
Неисправность - причина - устранение	8
<b>Спецификация</b>	<b>9</b>

## Важные указания

Необходимо соблюдать предупреждающие указания и указания, представленные в инструкции по установке прибора. Перед установкой необходимо тщательно прочитать указания по установке прибора. Монтаж и установка, а также первый ввод в эксплуатацию должны проводиться авторизованным специалистом. Неквалифицированная установка и халатность во время технического обслуживания могут привести к ущербу для здоровья вплоть до смертельного случая. Перед первым вводом в эксплуатацию необходимо тщательно прочитать указания по эксплуатации прибора. Данный прибор разрешается устанавливать в помещении только в том случае, если выполнены предписания о наличии соответствующей вентиляции. Рекламационные претензии принимаются только при условии ввода прибора в эксплуатацию авторизованным специалистом. В тексте данной инструкции газовые проточные водонагреватели могут иметь такие технические названия, как: прибор, устройство, аппарат, водонагреватель и т. п.

## Заявление производителя о соответствии стандартам и нормам

Данные приборы соответствуют действующим требованиям ЕС и России. Приборы соответствуют требованиям следующих директив:

- 90/396/EWG; Директива о гармонизации правовых предписаний стран-членов для потребляющих газ устройств
- 89/336/EWG; Директива об электромагнитной совместимости
- EN 26; Газовые проточные водонагреватели для санитарно-технического использования с атмосферными горелками
- EN 50165; Электрическое оборудование неэлектрических устройств для бытовых и подобных целей
- EN 55014; Электромагнитная совместимость - требования к бытовым приборам, электроинструментам и подобным электрическим устройствам
- EN 61000-3; Электромагнитная совместимость (ЭМС)
- EN 60335-1; Электрическое оборудование неэлектрических бытовых и подобных приборов
- PCT, No. PCCC DE.MX03.B01105; Сертификат соответствия

## Объем поставки

- 1 x газовый проточный водонагреватель
- 1 x инструкция по установке
- 4 x винта и дюбеля
- 1 x запорный клапан для холодной воды
- 2 x гибкие соединительные трубы с уплотнениями
- 2 x электрических батареи типа LR20
- 1 x газовое уплотнение 3/4"

## Условия гарантийного обслуживания

Право на гарантийный ремонт предоставляется только в той стране, в которой был куплен прибор. Обратитесь к соответствующему представителю производителя или к импортеру.

## Транспортировка и складирование

Для защиты прибора от повреждений он должен транспортироваться в упаковке. Не допускается хранение и транспортировка при температурах ниже  $-50^{\circ}\text{C}$  и выше  $+70^{\circ}\text{C}$ .

## Указания для техника

- Эта инструкция по эксплуатации и установке является составной частью прибора и поставляется вместе с ним. Для получения всей информации об установке, управлении и обслуживании прибора следует тщательно прочитать этот документ.
- Специфические настройки прибора и протоколы испытаний должны указываться в данном документе и снабжаться названием компании/фамилией специалиста.
- Прибор предназначен только для настенного монтажа в защищенном от отрицательных температур жилом помещении.
- Установку разрешается проводить только авторизованному специалисту в соответствии с данной инструкцией и, при необходимости, другими указаниями производителя. Следует соблюдать все основные предписания и нормы, а также другие возможные местные положения.
- Авторизованным специалистом является лицо, обладающее специальными техническими знаниями в области отопительной техники и снабжения питьевой водой.
- Прибор разрешается вводить в эксплуатацию только в случае его надежной работы.
- Настройка и проверка качества сгорания и также проверка КПД прибора могут проводиться только квалифицированным авторизованным специалистом.
- Укажите пользователю прибора на то, что он может выполнять только настройки, указанные в главе "Указания по эксплуатации".
- Во время установки и строительства прибор должен быть защищен от пыли и грязи.
- Этот прибор может использоваться только для нагрева хозяйственно-питьевой воды. Прибор следует подключить к системе водоснабжения, соответствующей его техническим характеристикам.
- Прибор можно использовать только для целей, предусмотренных производителем.
- Не разрешается оставлять упаковочный материал (картонные коробки, гвозди и винты, пластмассовая пленка и т.п.) в доступных для детей местах.
- Работы по техническому обслуживанию и ремонту должны проводиться только соответствующим авторизованным специалистом.
- Перед очисткой и техническим обслуживанием прибор следует при необходимости отключить от электроснабжения.
- Не разрешается разрушать пломбы и печати.
- Если прибор окончательно выводится из эксплуатации, все соединения (электрические, гидравлические, газоснабжение, трубопровод для отвода отработанных газов) необходимо соответствующим образом заглушить и защитить от непреднамеренного включения или открывания. Прибор и относящиеся к нему детали следует утилизировать в соответствии с местными действующими предписаниями.

- Производитель не несет ответственности за ущерб, возникший в результате неправильной установки или использования, а также из-за несоблюдения соответствующих предписаний.

## Указания для пользователя

- Аккуратно храните данный документ, а при смене эксплуатирующего предприятия передайте его новому эксплуатанту. В случае проведения работ по техническому обслуживанию или ремонту необходимо предоставить этот документ специалисту для ознакомления.
- Техническое обслуживание, например, проверка электрической безопасности, может производиться только авторизованным специалистом.
- В случае неисправности следует немедленно отключить прибор и обратиться к авторизованному специалисту. Никогда не пытайтесь самостоятельно устранить неисправность.
- Не разрешается разрушать пломбы и печати.
- Ненадлежащее управление прибором или другие неправильные действия могут привести к несчастным случаям.
- Не касайтесь горячих деталей прибора. Особенно этот относится к трубопроводам и трубопроводу для отработанных газов. Любой контакт с горячими частями прибора может привести к ожогам. Во время работы прибора дети и неопытные лица не должны приближаться к нему.
- Если прибор не используется в течение длительного времени, необходимо закрыть газовый клапан, извлечь батареи и при необходимости и слить из него воду.
- Если из прибора капает вода, это может указывать на наличие неисправной детали или на неправильную установку. Обратитесь к авторизованному специалисту.
- Не следует закрывать вентиляционные отверстия в дверях или стенах, необходимые для работы прибора.
- Не подвергайте прибор воздействию агрессивных или содержащих жир паров, например, от варочных поверхностей и т.д.
- На прибор не должны попадать брызги воды, например, от душа, или брызги других жидкостей.
- Не разрешается класть на прибор любые предметы.
- Не допускается подключение или управление прибором детьми или неопытными и непроинструктированными людьми.
- Не следует закрывать или ограничивать свободные отверстия прибора.

## Уход за водонагревателем

Для ухода за прибором достаточно воспользоваться влажной тряпкой. Не использовать пенящиеся или растворяющие средства для очистки! Трубопровод для отвода отработанных газов разрешается чистить только в холодном состоянии!

## Техническое обслуживание

- Техническое обслуживание прибора необходимо проводить минимум раз в год. Рекомендуется выполнять техническое обслуживание в конце отопительного сезона.
- Все работы по техническому обслуживанию должны проводиться авторизованным специалистом.

# Внимание ...

## Использованные символы

-  Указывает, например, на опасность травмы или возможные неправильные настройки или неверную установку.
-  Указывает, например, на особые опасности, в частности, при подключении электрических соединений.
-  Указывает, например, на подвергаемые тепловому воздействию детали, прикосновение к которым может привести к травмам.
-  Указывает на особые обстоятельства.
-  Указывает на сопроводительную документацию.
-  Указывает на необходимость прервать установку или управление прибором
-  дополнительные указания для специалиста и пользователя.

## В случае запаха газа

- Немедленно отключите прибор.
- Закройте газовый кран.
- Откройте все двери и окна.
- Не зажигайте открытое пламя, не включайте или выключайте никакие электрические выключатели и избегайте любых действий, при которых может возникнуть искра.
- Свяжитесь с авторизованным специалистом или газораспределительной компанией.





## Противопожарная безопасность

- Не разрешается эксплуатировать прибор вблизи с воспламеняющимися, взрывоопасными или агрессивными материалами.

## Защита от отравления газом

- Во избежание отравления, которое может привести к смертельному случаю, необходимо придерживаться указаний данного документа и газового специалиста.
- Прибор разрешается эксплуатировать только при наличии трубопровода для отвода отработанных газов. Этот трубопровод должен быть установлен квалифицированным специалистом.
- Только природный газ: изменение цвета пламени с голубого на желтый является признаком неправильного соотношения газозвоздушной смеси. В таком случае следует немедленно обратиться к авторизованному специалисту.

## Устранение неисправностей

-  В случае несоблюдения. нижеследующих указаний существует опасность для жизни!
-  Никогда не пытайтесь самостоятельно устранить неисправность в приборе.
-  Никогда не используйте прибор при наличии неисправности
-  Используйте только оригинальные запасные части. В ином случае производитель не несет ответственности по гарантийному обслуживанию прибора.

## Переналадка и модернизация

Любое изменение строительных условий требует согласования со специалистом. Под такими изменениями понимается, например, изменение объема помещения, установка новых окон или уплотнение оконных швов, монтаж механических вентиляционных устройств (например, вытяжного колпака, туалетной вентиляции), изменение конструкции для отвода отработанных газов, изменение температуры и влажности в помещении из-за установки сауны, бассейна или других подобных конструкций в помещениях с газовыми установками.

## Розжиг

Прибор автоматически розжигается при открытии водопроводного крана. Если не смотря на соответствующий шум от розжига не происходит образование пламени, закройте водопроводный кран и снова откройте его примерно через 10 секунд.

Примечание: Если прибор долгое время не эксплуатировался, в газовую систему может попасть воздух. В этом случае при необходимости требуется несколько раз повторить описанный выше процесс розжига.

## Настройка мощности

Расход газа настраивается с помощью регулятора подачи газа. Благодаря этому можно изменять мощность прибора. Существует возможность бесступенчатой регулировки мощности прибора или, соответственно, температуры воды.

## Регулировка температуры воды

Расход воды настраивается с помощью регулятора температуры воды. Благодаря этому можно изменять температуру горячей воды.

Для повышения температуры воды следует повернуть регулятор по часовой стрелке. Для уменьшения температуры воды следует повернуть регулятор против часовой стрелки.



**Запорный клапан в трубопроводе холодной воды должен быть всегда полностью открыт. Никогда не уменьшайте расход воды с помощью запорного клапана.**

## Защита от отрицательных температур и вывод из эксплуатации

Если прибор не используется в течение длительного времени, необходимо слить из него воду:

- Закройте газовый кран.
- Извлеките батареи из батарейного отсека.
- Закройте запорный клапан на трубопроводе холодной воды.
- Установите регулятор температуры на низшую температуру.
- Откройте газовый кран.
- Откройте клапан для слива воды и слейте всю воду.
- Закройте клапан для слива воды.

## Отсутствие пламени во время работы

Если во время работы прибора пламя гаснет, возможно срабатывание предохранительного термостата. В этом случае подача газа автоматически прерывается. После этого розжиг возможен только после охлаждения прибора:

- Убедитесь, что трубопровод для отвода отработанных газов свободен и не перекрыт.
- Дайте прибору остыть.
- Закройте водопроводный кран и вновь откройте его.

Если прибор не начал работать, следуйте указаниям по устранению неисправностей в главе "НЕИСПРАВНОСТЬ - ПРИЧИНА - УСТРАНЕНИЕ".

Если неисправность повторяется, обратитесь к авторизованному специалисту.

### Указание для монтажника:

Если сработал термостат с ручным возвратом, необходимо проверить газоотвод, проходящий через теплообменник, на предмет свободной проходимости. При необходимости следует заменить теплообменник.

### Панель управления

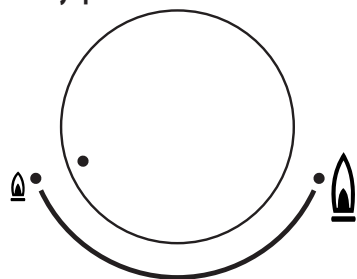

Малая мощность

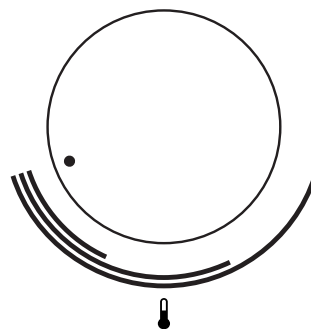

Высокая температура воды

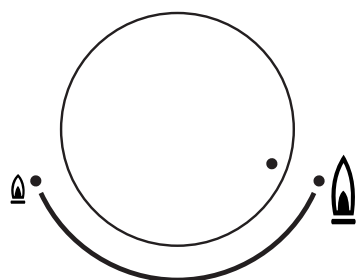

Большая мощность

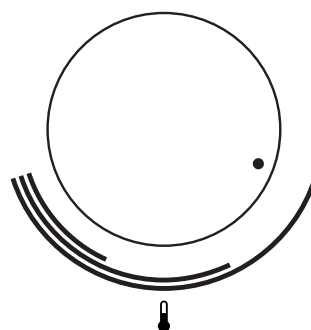

Низкая температура воды

# Указания по установке

## Тип прибора B11BS (B11BS)\*

Этот прибор оснащен предохранительным термостатом, реагирующим на поведение отработанных газов. Термостат срабатывает, если путь для отвода отработанных газов частично перекрыт. Газовый кран закрывается, повторный розжиг прибора возможен только после его охлаждения.



**Не разрешается отключать устройство контроля отвода отработанных газов или проводить с ним какие-либо манипуляции.**



**Неквалифицированные действия с устройством контроля отвода отработанных газов могут привести к ущербу для здоровья вплоть до смертельного случая.**



**Данный прибор разрешается устанавливать в помещении только в том случае, если выполнены предписания о наличии соответствующей вентиляции.**

## Установка

- Прибор разрешается устанавливать только внутри помещений.
- Не разрешается устанавливать прибор в помещениях, в которых возможна отрицательная температура.
- Требуется обеспечить достаточную вентиляцию помещения.
- Над прибором не должны находиться провода, трубопроводы или иные электроприборы.
- Под прибором не должны находиться любые источники тепла, например, печи или обогреватели.
- Для упрощения технического обслуживания и очистки прибора при установке следует соблюдать указанные расстояния.
- Следует всегда соблюдать указанное расстояние между трубопроводом для отвода отработанных газов и потолком помещения или же другими предметами обстановки.
- В окружности 500 мм от прибора не должно находиться никаких воспламеняющихся материалов. При необходимости следует установить соответствующую изоляцию.
- Установка прибора выполняется строго вертикально на вертикальной стене.
- 

## Последовательность установки

- Для разметки крепежных отверстий используйте данные указания по установке или воспользуйтесь чертежом в разделе "СПЕЦИФИКАЦИЯ".
- Откройте крышку прибора и снимите регуляторы.
- Выкрутите два крепежных винта внизу кожуха и снимите кожух.
- Закрепите прибор.
- Снимите пластмассовые колпачки с соединений прибора.
- Подключите все соединения.
- Установите кожух и регуляторы.

\* B11BS:

- B = прибор оснащен устройством защиты от утечки отработанных газов
- 11 = прибор не оснащен вентиляторами подачи воздуха и отвода отработанных газов
- BS = прибор оснащен устройством контроля отвода отработанных газов

## Информация для потребителя

Гарантийное обслуживание водонагревателя производится в соответствии с гарантийными обязательствами, указанными в гарантийном талоне.

Адреса сервисных центров Вы можете найти на сайте: [www.aeg-haustechnik.ru](http://www.aeg-haustechnik.ru)

Товар сертифицирован.

## Утилизация

По истечении срока службы проточный газовый водонагреватель должен подвергаться утилизации в соответствии с нормами, правилами и способами, действующими в месте утилизации.

## Минимальные расстояния/вентиляция

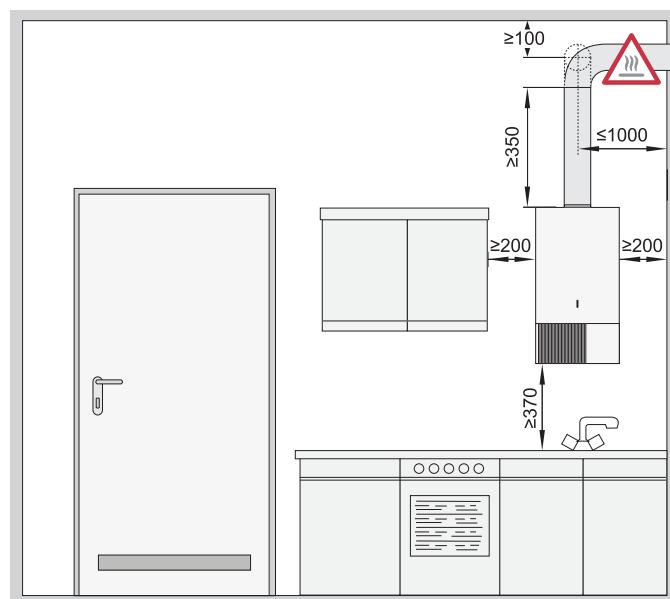

Следует учитывать предписания по установке, специфические для конкретной страны.

26\_09\_01\_0222

## Установка прибора

 Установка должна проводиться только авторизованным специалистом.

 Следуйте предписаниям по установке, действующим в данной стране.

 Убедитесь, что вид газа и его давление совпадают с данными на заводской табличке прибора.

 Перед подключением газо- и водопроводов к прибору тщательно промойте их, чтобы удалить загрязнения и частицы, появившиеся во время установки.

## Подключение газопровода

- На газопровод необходимо установить соответствующий запорный клапан G3/4", см. рисунок.

## Подключение водопровода

- В подводящий водопровод с холодной водой необходимо установить запорный клапан, см. рисунок.
- Производитель также рекомендует установить на водопровод редукционный клапан.

### Установка газо- и водопровода

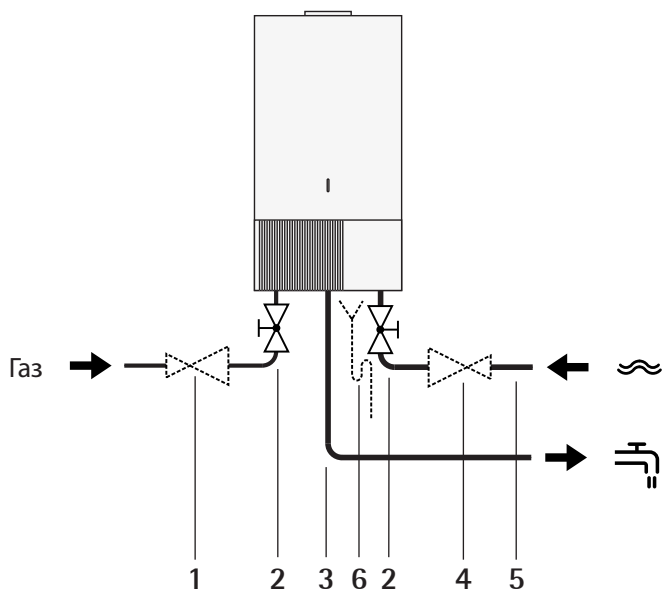

- |                                      |  |
|--------------------------------------|--|
| 1 Редукционный клапан                | 5 Вход холодной воды                           |
| 2 Запорный клапан                    | 6 Сточный трубопровод с сифоном (опциональный) |
| 3 Выход горячей воды                 |  |
| 4 Редукционный клапан (опциональный) |  |

26\_09\_01\_0223

- В случае использования гофрированных труб минимальный радиус изгиба не должен быть меньше 20 мм.
- Присоедините прилагающийся запорный клапан к трубопроводу холодной воды.
- Присоедините запорный клапан к патрубку для входа холодной воды на приборе.
- Присоедините патрубок для выхода горячей воды на приборе к трубопроводу горячей воды.

## Установка трубопровода для отработанных газов

 Прибор должен быть присоединен к трубопроводу для отвода отработанных газов или к дымовой трубе. Следуйте предписаниям по установке, действующим в данной стране.

- Прибор разрешается эксплуатировать только при наличии соответствующего трубопровода для отвода отработанных газов. Необходимо соблюдать следующие размеры!
- Отдельные детали трубопровода для отвода отработанных газов должны плотно соединяться друг с другом и не пропускать отработанные газы.
- Не разрешается проводить трубопровод для отвода отработанных газов через потолки.
- Рядом с полом помещения, в котором установлен прибор, должно иметься отверстие для притока свежего воздуха.

### Трубопровод для отвода отработанных газов

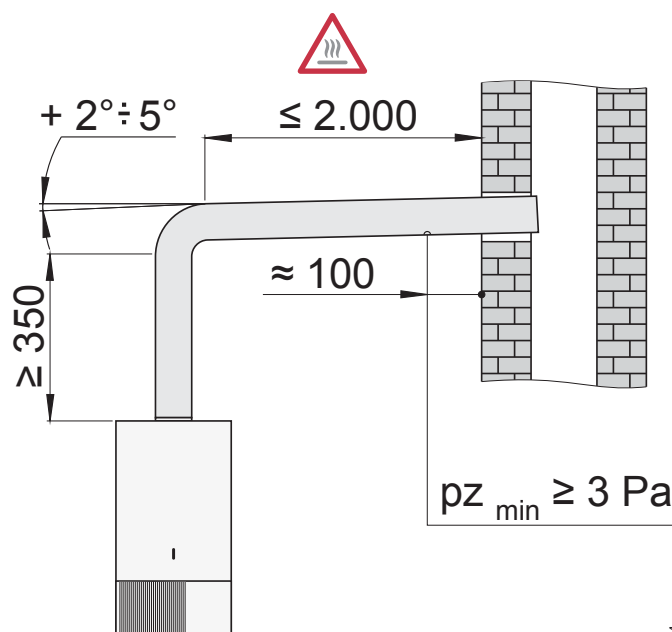

26\_09\_01\_0224



# Ввод в эксплуатацию/техническое обслуживание

## Первый ввод в эксплуатацию

Первый ввод в эксплуатацию должен проводиться только квалифицированным специалистом, имеющим соответствующие полномочия. Необходимо проверить следующее:

- Установлен ли и подключен прибор в соответствии с указаниями производителя?
- Совпадают ли данные на табличке с указанием мощности прибора с имеющимися возможностями его подключения?
- Правильно ли установлен подвод свежего воздуха и трубопровод для отвода отработанных газов?
- Выполнены ли необходимые требования по вентиляции и не могут ли быть закрыты отверстия для притока воздуха?

### Ввод в эксплуатацию

- Откройте батарейный отсек и вставьте две батареи (тип LR20, 1,5 В).
- Откройте водопроводный кран для горячей воды, дождитесь появления воды и закройте его.
- Откройте газовый кран.
- Поверните регулятора мощности в положение максимальной мощности.
- Откройте кран горячей воды.
- Проверьте образование пламени.
- В случае первого ввода в эксплуатацию проверьте давление на соплах в соответствии с таблицей.
- Проинструктируйте пользователя по вопросам эксплуатации и управления прибором.

## Важные указания по техническому обслуживанию

Все работы по техническому обслуживанию должны проводиться авторизованным техником. Техническое обслуживание прибора необходимо проводить минимум раз в год. Для обеспечения постоянного и надежного снабжения горячей водой следует минимум один раз в год проводить очистку водонагревателя от накипи. Рекомендуется выполнять техническое обслуживание в конце отопительного сезона. Работы по техническому обслуживанию необходимо задокументировать. Перед каждой очисткой прибора или его техническим обслуживанием следует извлечь батареи и закрыть газовый кран. Необходимо использовать только оригинальные

запасные части. Производитель не несет ответственности за ущерб, возникший в результате неиспользования оригинальных запасных частей. Следует всегда использовать новые уплотнения.

## Открытие кожуха

Для выполнения работ по техническому обслуживанию необходимо открыть кожух прибора.

- Выкрутите два винта из кожуха (внизу сзади на кожухе)
- Снимите кнопки управления.
- Сместите нижнюю часть обшивки немного вперед, нажмите на нее сверху и снимите ее по направлению вперед.

### Выполните следующие работы по техническому обслуживанию:

- Проверьте состояние системы отвода отработанных газов.
- Демонтируйте горелку и заглушите подводящий газопровод на функциональном блоке. Очистите горелку и газовые сопла с помощью кисточки и пылесоса.
- Очистите теплообменник с помощью кисточки и пылесоса.
- Установите горелку.
- Проверьте состояние запального и контрольного электрода и при необходимости замените его.
- Проверьте расстояние между запальным электродом и поверхностью горелки. Расстояние должно составлять от 3 до 5 мм.
- Проверьте правильность работы системы розжига, функционирования и отключения прибора.
- Проверьте давление газа в присоединении к газовой сети и сопле при номинальной нагрузке.
- Проверьте герметичность систем водо- и газоснабжения.
- Проверьте правильность работы защитных устройств.
- Проверьте правильность работы всех функций управления.
- Используя мыльный раствор, проконтролируйте присоединения к газовой сети на отсутствие утечек газа.
- Установите кожух и очистите его с помощью влажной тряпки и мыльной воды.

## Неисправность - причина - устранение

Отсутствует воспламенение	Недостаточное газоснабжение	Открыть газовый клапан, в случае работе на сжиженном газе: проверить и при необходимости заменить газовый баллон
	Воздух в газопроводе	Несколько раз открыть и закрыть подающую магистраль
	Батареи разряжены или не соблюдена их полярность	Проверить правильность установки батарей и при необходимости заменить их
	Отсутствует приток горячей воды	Открыть кран горячей воды
Низкая температура воды	Не полностью открыт газовый клапан	Полностью открыть газовый клапан
Пламя гаснет во время работы	Произошло засорение системы отвода отработанных газов	Проверить трубопровод для отработанных газов
	Дифференциальное реле давления воды отключает прибор при слишком малом давлении воды	Проверить подвод воды



**В случае появления любых других неисправностей следует сообщить об этом соответствующему авторизованному специалисту!**





# Спецификация

**AEG**

HAUSTECHNIK

Русский

Модель			GWH 6E N13	GWH 11E N13		
CE-Pin			GOST-R MX03	GOST-R MX03		
Категория/тип газа			I2H	II2H3+		
Тип			B11BS			
Размеры и вес						
Высота x ширина x глубина		мм	654 / 354 / 240			
Вес		кг	10,6	11,6		
Мощность						
Макс. нагрузка		[Q Hi]	кВт	12,0	20,0	
Макс. мощность		[P]	кВт	10,2	17,0	
Мин. нагрузка			кВт	8,0	9,0	
Мин. мощность			кВт	6,8	7,8	
КПД			%	85,0	85,0	
Горячая вода						
Настраиваемый температурный диапазон		🔧 при *	°C	39 - 64	37 - 73	
Настраиваемый температурный диапазон		🔧 при *	°C	31 - 48	25 - 42	
Спец. расход воды		[D]	л/мин	6	11	
Макс. давление на подключении		[pMW]	бар	10	10	
Мин. давление на подключении (гидравлический напор)			бар	0,5	0,5	
Электрические характеристики						
Батарея			2x 1,5V, LR20			
Степень защиты			IP	-	-	
Газ						
Вид газа			G20	G20		
Номинальное давление			мбар	13	13	
Потребление газа			м³/ч	1,1	2,1	
Отработанные газы						
Диаметр трубопровода			мм	110	110	
Поток отработанных газов при макс. Q Hi **			г/с	3,4	6,4	
Температура отработанных газов при макс. Q Hi			°C	130	140	
			[pz min]	мбар	0,03	0,03
Соединения						
Газ			дюйм	¾"	¾"	
Вход и выход горячей воды			дюйм	½"	½"	

\* Вход холодной воды 15 °C, давление на входе холодной воды &gt; 1,0 бар

\*\* 15 °C, 1013,25 мбар, сухие отработанные газы



Приоритет имеют значения, указанные на заводской табличке прибора! [ ] = данные на заводской табличке прибора

**Таблица давления на соплах****Природный газ G20 (G30/G31)**

Число сопел	шт.	8	12
Диаметр сопла	мм	1,03	1,21
Давление на сопле при номинальной нагрузке	мбар	11,7	9,6

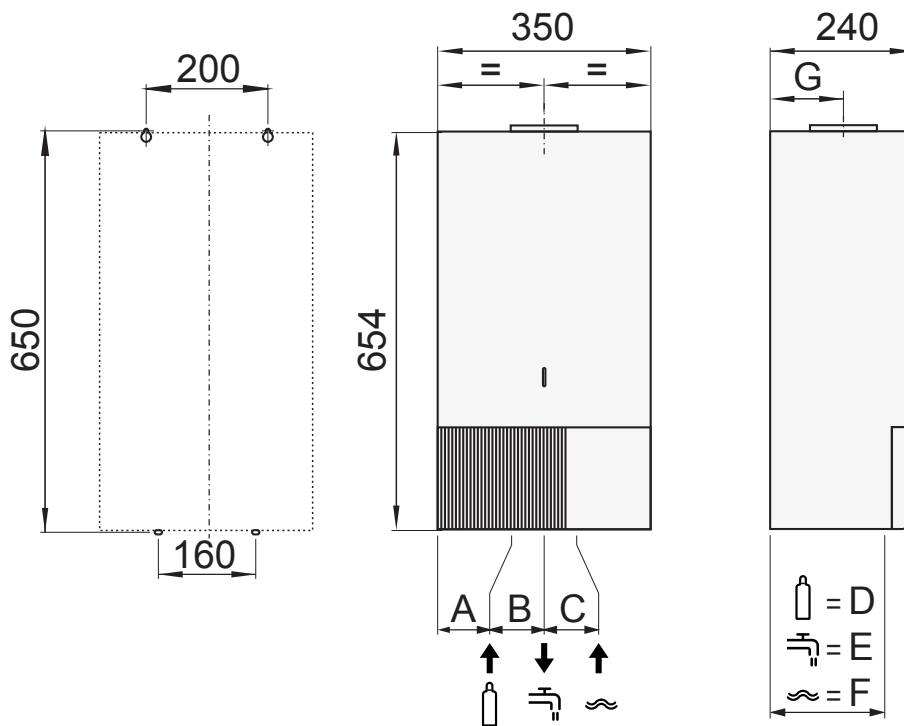
Размеры и масса



	<b>GWH 6E</b>	<b>GWH 11E</b>
A	122	122
B	55	55
C	55	48
 D	80	80
 E	73	69
 F	78	85
G	95	110

**Для заметок**

---

# Контактная информация

## Центральный офис в Германии

### EHT Haustechnik GmbH

Markenvertrieb AEG  
Gutenstetter Straße 10  
90449 Nürnberg  
info@eht-haustechnik.de  
www.aeg-haustechnik.de  
Tel. 01803/911323  
Fax 0911/9656-444

## Россия

ООО EXT Хаустехник,  
125190, Москва  
ул Балтийская, 15  
info@eht-haustechnik.ru  
www.aeg-haustechnik.ru  
Тел. (495) 788 91 68  
Факс (495) 788 91 68

## International

### Austria

Stiebel Eltron Ges. m.b.H.  
Eferdinger Str. 73  
4600 Wels  
Tel. 07242-47367-0  
Fax 07242-47367-42

### Belgium

EHT Belgium BVBA  
Avenue du Port 104  
1000 Brussel-Bruxelles  
Tel. 02-4222534  
Fax 02-4222521

### Czech Republic

AEG Home Comfort  
K Hájiům 946  
15500 Praha 5-Stodulky  
Tel. 2-51116111  
Fax 2-51116153

### Switzerland

EHT Haustechnik AG  
Industriestrasse 10  
5506 Mägenwill  
Tel. 062-8899214  
Fax 062-8899126

### Hungary

Stiebel Eltron KFT  
Pacsirtamező u. 41  
1036 Budapest  
Tel. 01-2506055  
Fax 01-3688097

### Nederland

Stiebel Eltron Nederland b.v.  
Divisie AEG Home Comfort  
Daviottenweg 36, Postbus 2020  
5222 BH's Hertogenbosch  
Tel. 073-6230000  
Fax 073-6231141

### Polska

AEG Oddzial Stiebel Eltron Pol-ska Sp.z.o.o.  
Ul. Instalarów 9  
02-237 Warszawa  
Tel. 022-8464820  
Fax 022-8466703

[info@eht-haustechnik.ru](mailto:info@eht-haustechnik.ru)

[www.aeg-haustechnik.ru](http://www.aeg-haustechnik.ru)

© EHT Haustechnik

Irrtum und technische Änderungen vorbehalten · Subject to errors and technical changes! · Sous réserve d'erreurs et de modifications techniques!  
Onder voorbehoud van vergissingen en technische wijzigingen! · Correzioni riservati · Salvo error o modificación técnica! · Rätt till misstag och tekniska ändringar förbehålls! · Excepto erro ou alteração técnica · Zastrzeżone zmiany techniczne i ewentualne błędy! · Omyly a technické zmeny jsou vyhrazeny! · A muszaki változtatások és tévedések jogát fenntartjuk! · Возможность неточностей и технических изменений не исключается!

A280099-34455-0843  
B270131-34201-0707M