



**DANTEX**  
TRADITION OF INNOVATION



# ПРИТОЧНО- ВЫТЯЖНЫЕ УСТАНОВКИ С РЕКУПЕРАЦИЕЙ ТЕПЛА



- DV-250HRE/PC • DV-350HRE/PC • DV-400HRE/PC • DV-500HRE/PC
- DV-600HRE/PCS • DV-800HRE/PCS • DV-1000HRE/PCS

DV-1200HRE/PS

**РУКОВОДСТВО ПОЛЬЗОВАТЕЛЯ  
РУКОВОДСТВО ПО УСТАНОВКЕ**

# СОДЕРЖАНИЕ

<b>ВВЕДЕНИЕ</b>	
ХАРАКТЕРИСТИКИ ПРОДУКТА	2
ПРИНЦИП ДЕЙСТВИЯ И УСТРОЙСТВО ТЕПЛООБМЕННИКА	3
<b>ИНСТРУКЦИЯ ПОЛЬЗОВАТЕЛЯ</b>	
ПРОВОДНОЙ ПУЛЬТ УПРАВЛЕНИЯ С LCD (ЖК-ДИСПЛЕЕМ)	4
МЕРЫ ПРЕДОСТОРОЖНОСТИ	9
<b>ИНСТРУКЦИЯ ПО УСТАНОВКЕ</b>	
РЕКОМЕНДАЦИИ ПО ПОДБОРУ ПВУР	10
ПРИМЕР РАСЧЕТА	10
ВЫБОР МЕСТА ДЛЯ МОНТАЖА	10
РЕКОМЕНДАЦИИ ПО УСТАНОВКЕ ВОЗДУХОВОДОВ	11
ВНЕШНИЕ РАЗМЕРЫ	12
ТИПОВАЯ СХЕМА МОНТАЖА	13
МЕРЫ ПРЕДОСТОРОЖНОСТИ ПРИ МОНТАЖЕ	13
<b>ЭЛЕКТРИЧЕСКАЯ СХЕМА ПОДКЛЮЧЕНИЯ ПВУР</b>	
ПОЯСНЕНИЯ К СХЕМЕ ПОДКЛЮЧЕНИЯ	14
ПРОБНЫЙ ЗАПУСК	14
<b>ОБСЛУЖИВАНИЕ</b>	16
<b>КОНСТРУКЦИЯ ПВУР</b>	
РАСПОЛОЖЕНИЕ КОМПОНЕНТОВ ПВУР	17
КОНСТРУКЦИЯ ОТДЕЛЬНОГО ЭЛЕКТРОНАГРЕВАТЕЛЯ	17
<b>ТЕХНИЧЕСКИЕ ХАРАКТЕРИСТИКИ</b>	18



**Установка оборудования должна осуществляться только квалифицированными специалистами**



**Внимательно прочтите это руководство и выполните все инструкции данные в нем в полном объеме**



**Сохраните данную инструкцию и ознакомьте лиц, ответственных за эксплуатацию на объекте с ее содержанием**

## ВВЕДЕНИЕ

С целью улучшения качества воздуха в закрытых помещениях и одновременного сбережения тепловой энергии, компания Dantex поставляет новое поколение ПРИТОЧНО-ВЫТЯЖНЫХ УСТАНОВОК С РЕКУПЕРАЦИЕЙ (ПВУР), которые полностью отвечают современным требованиям воздухообмена на рабочих местах и в жилых помещениях.

Подвесные ПВУР обладают высоким уровнем рекуперации тепловой энергии. Основными преимуществами использования ПВУР являются: организация эффективного воздухообмена, сокращение энергопотребления кондиционерами и отопительными приборами. Использование ПВУР способно эффективно восстанавливать потери тепловой энергии и максимально сохранять ее. Благодаря одновременному притоку и вытяжке, нахождение людей внутри помещения становится комфортным, благодаря этому улучшается качество воздуха в помещении и сохраняются на должном уровне показатели влажности и температуры, а также уменьшаются нагрузки на систему кондиционирования, отопления.

ПВУР рекомендуется применять в общественных и жилых зданиях.

## ХАРАКТЕРИСТИКИ ПРОДУКТА

- **Энергосбережение и воздухообмен.** За счет рекуперации тепловой энергии снижаются энергозатраты на климатическое оборудование в масштабах здания, помещения. При этом обеспечивается полноценная приточно-вытяжная вентиляция.
- **Использование меньших по мощности кондиционеров.** Обеспечивается эффективное энергосбережение, поскольку система кондиционирования будет потреблять меньше электроэнергии, производить меньше циклов включения.
- **Функция регулировки влажности.** Обеспечивается обмен влажностью между входящим и исходящим воздушным потоком (помещением и внешней средой).
- **Комфортный воздухообмен.** Из-за того, что обмен воздуха между помещением и внешней средой происходит одновременно в обоих направлениях, в помещении сохраняется температура, обеспеченная ранее работой кондиционеров или системы отопления. Даже в помещениях без окон возможно организовать активный воздухообмен.
- **Отличная звукоизоляция.** Между входящим и исходящим воздушным потоком могут возникать шумы, поэтому теплообменник ПВУР обеспечивает также прекрасную звукоизоляцию.

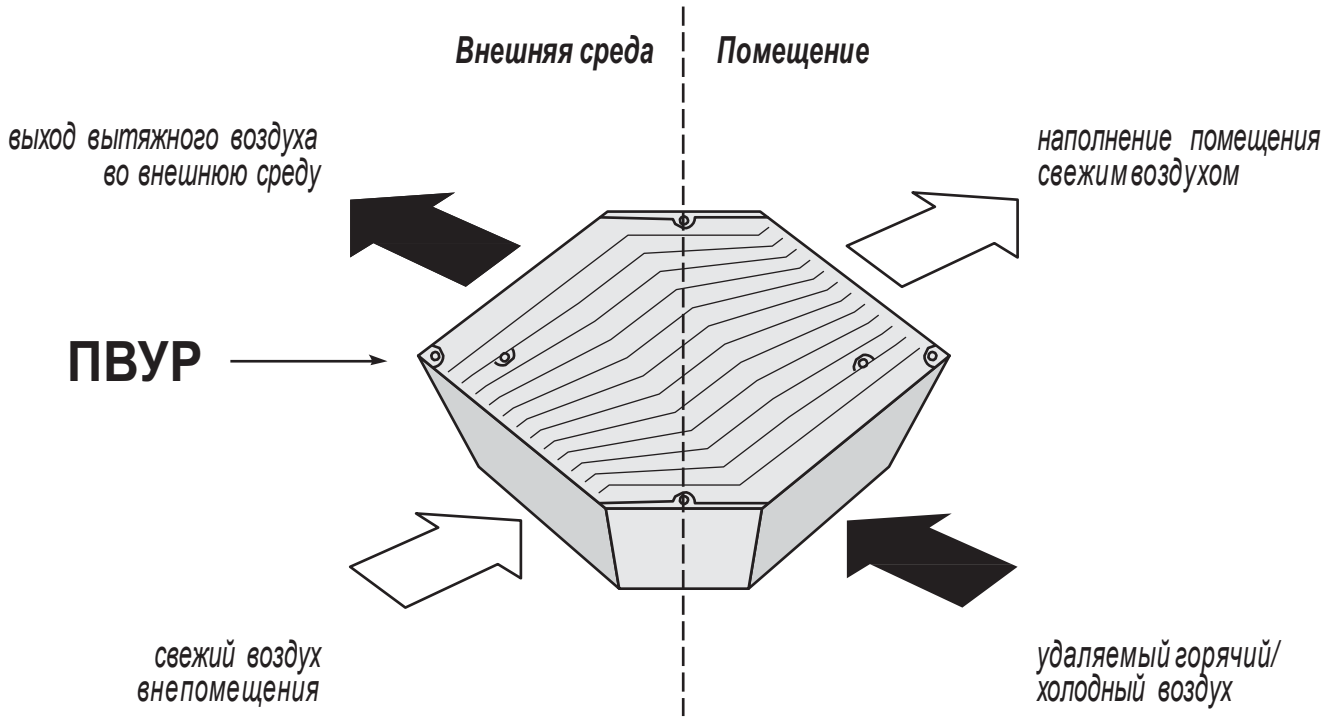

**Принцип обмена влажностью**

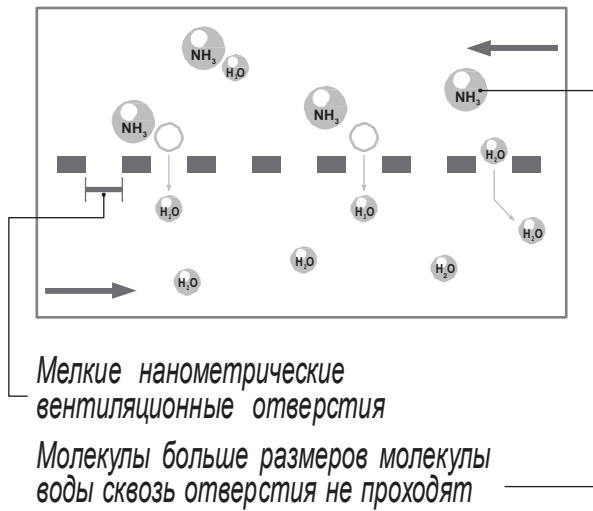

**График эффективности теплообмена**

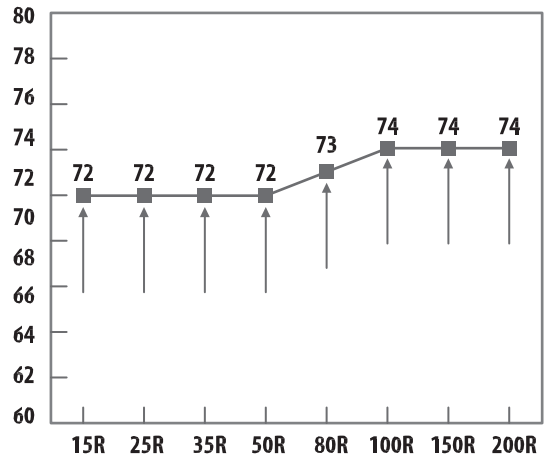

# ИНСТРУКЦИЯ ПОЛЬЗОВАТЕЛЯ

## ПРОВОДНОЙ ПУЛЬТ УПРАВЛЕНИЯ С LCD (ЖК-ДИСПЛЕЕМ)

### Пользовательский интерфейс

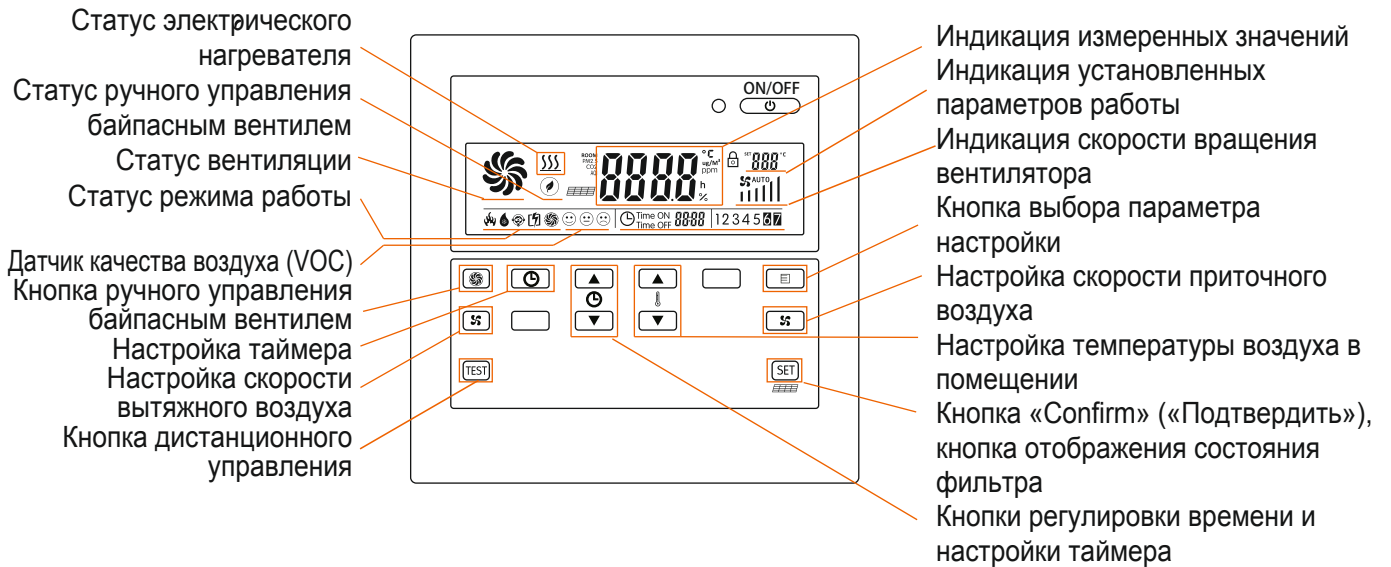

### 1. Включение приточно-вытяжной установки с рекуперацией тепла

Нажмите кнопку «ON/OFF»  для включения приточно-вытяжной установки с рекуперацией тепла.

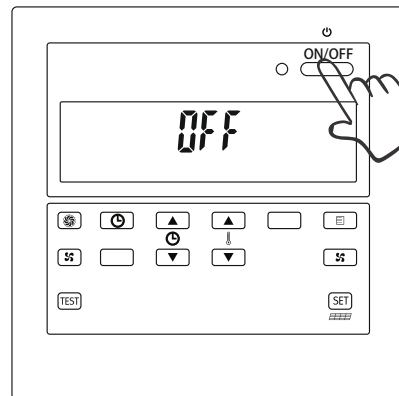



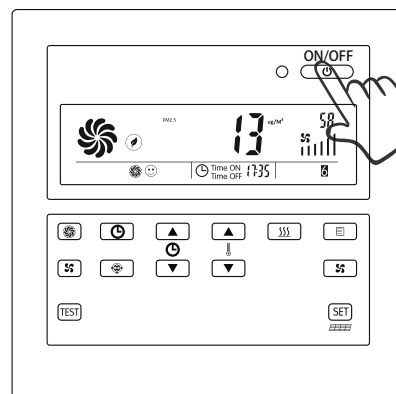

### 2. Выключение приточно-вытяжной установки с рекуперацией тепла

Нажмите кнопку «ON/OFF»  для выключения приточно-вытяжной установки с рекуперацией тепла.



### 3. Настройка скорости приточного воздуха

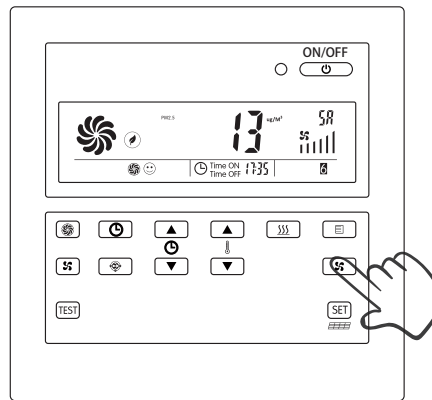

Нажмите кнопку  для настройки скорости приточного воздуха.  
Индикация:

-  низкая скорость приточного воздуха
-  средняя скорость приточного воздуха
-  высокая скорость приточного воздуха





### 4. Настройка скорости вытяжного воздуха

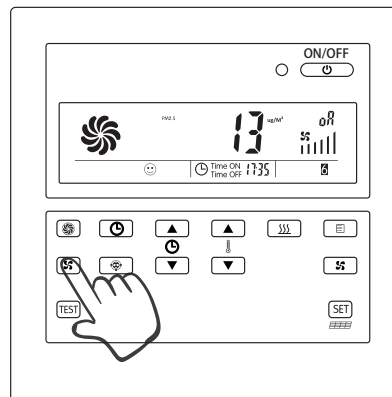

Нажмите кнопку  настройки скорости вытяжного воздуха.  
Индикация:

-  низкая скорость вытяжного воздуха
-  средняя скорость вытяжного воздуха
-  высокая скорость вытяжного воздуха



### 5. Настройка температуры воздуха в помещении

С помощью кнопок  и  отрегулируйте температуру воздуха в помещении.  
Индикация:

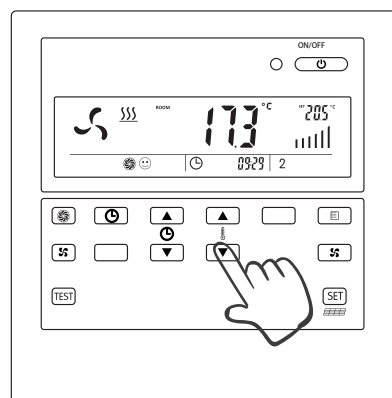

-  Электрический нагреватель выключен
-  Установленная температура воздуха в помещении +21,5 °C



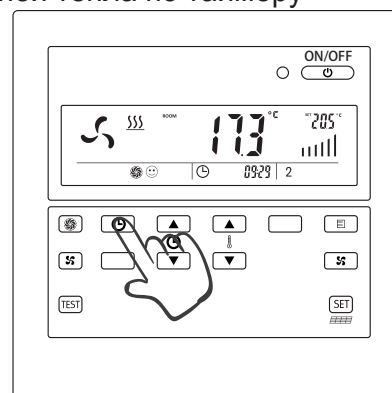

### 6. Настройка недельного таймера: настройка включения/выключения приточно-вытяжной установки с рекуперацией тепла по таймеру

Нажмите кнопку  для перехода к настройке недельного таймера, после чего на экране отобразится следующее:





Первой начнет мигать иконка даты. С помощью кнопок  и  выберите необходимый день недели. Далее нажмите кнопку  для перехода к настройке времени к ния приточно-вытяжной установки с рекуперацией тепла по таймеру, после чего на экране отобразится следующее:



Далее начнет мигать иконка времени. С помощью кнопок  и  отрегулируйте необходимое время включения приточно-вытяжной установки с рекуперацией тепла по таймеру. Далее нажмите кнопку  для перехода к настройке времени выключения и н вытяжной установки с рекуперацией тепла по таймеру, после чего на экране отобразится следующее:





Как только иконка времени начнет снова мигать, с помощью кнопок  и  отрегулируйте необходимое время выключения приточно-вытяжной установки с рекуперацией тепла по таймеру. Нажмите кнопку  для завершения настройки недельного таймера.



Индикация:

 Функция таймера  
выключена

## 7. Блокировка/разблокировка клавиатуры

Когда устройство включено, одновременно нажмите и удерживайте в течение 3 секунд кнопки  и  для блокировки/разблокировки клавиатуры, после чего на экране отобразится следующее:



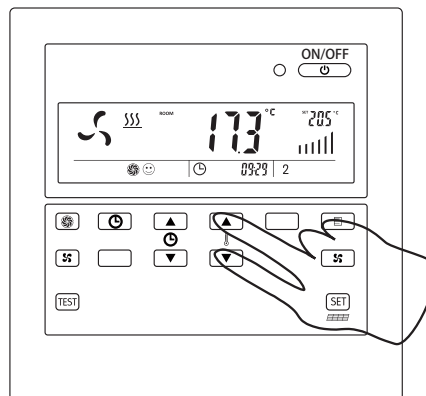

После блокировки клавиатуры на экране отобразится иконка . После разблокировки клавиатуры иконка  исчезнет с экрана.







## 8. Настройка времени

Шаг 1: Нажмите кнопку  или  для перехода к настройке текущей даты, после чего на экране отобразится следующее:

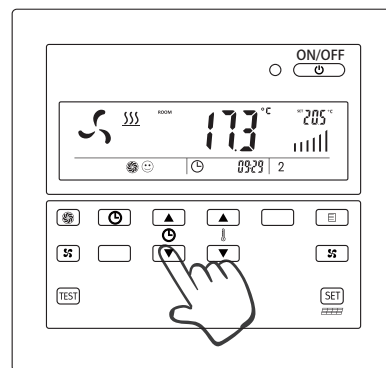



Шаг 2: Как только иконка даты начнет мигать, с помощью кнопок  и  выберите необходимый день недели. Далее нажмите кнопку  для перехода к настройке часового значения времени, после чего на экране отобразится следующее:



Шаг 3: Как только соответствующая иконка начнет мигать, с помощью кнопок  и  отрегулируйте необходимое значение. Далее нажмите кнопку  для перехода к настройке минутного значения времени, после чего на экране отобразится следующее:



Как только соответствующая иконка начнет мигать, с помощью кнопок  и  отрегулируйте необходимое значение. Далее нажмите кнопку  для выхода.

## 9. Ручное управление байпасной заслонкой

Нажмите кнопку  для ручного управления байпасной заслонкой, после чего на экране отобразится следующее:





Для переключения с ручного на автоматическое управление байпасной заслонкой повторно нажмите кнопку , после чего на экране отобразится следующее:



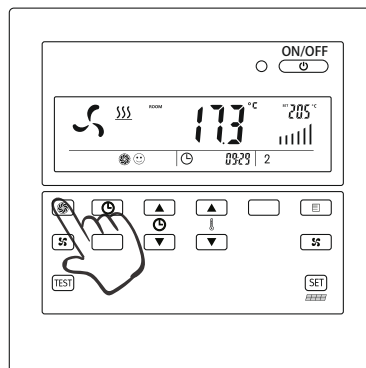



: Данная иконка означает что байпасная заслонка открыта; при отсутствии данной иконки - байпасная заслонка закрыта (при разнице температур между приточным и вытяжным воздухом более 5 °C).



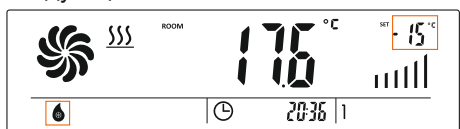



## 10. Настройка температуры и продолжительности цикла оттайки

Выберите иконку , повторно нажимая кнопку , после чего на экране отобразится следующее:

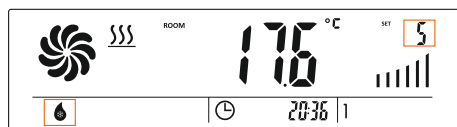

С помощью кнопок  и  отрегулируйте температуру оттайки. Далее нажмите кнопку  для настройки продолжительности цикла оттайки, после чего на экране отобразится следующее:



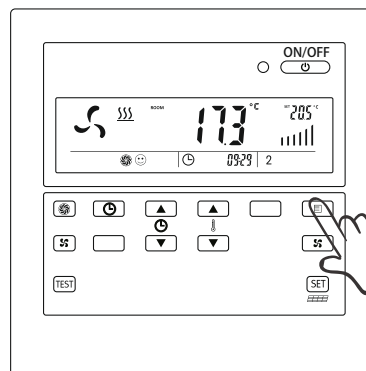

С помощью кнопок  и  отрегулируйте продолжительность цикла оттайки. Далее нажмите кнопку  для сохранения настроек и выхода.







### 11. Настройка температуры автоматического управления байпасной заслонкой

Выберите иконку , повторно нажимая кнопку , после чего на экране отобразится следующее:





С помощью кнопок  отрегулируйте температуру автоматического управления открытием байпасной заслонки.

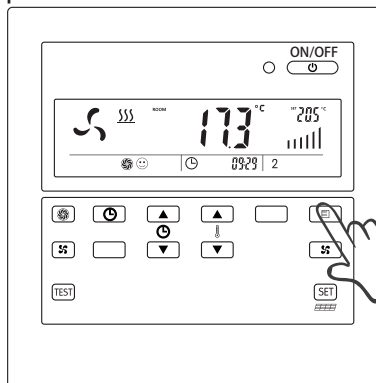

Далее нажмите кнопку  для сохранения настроек и выхода.



### 12. Настройка температуры включения электрического нагревателя для предварительного нагрева приточного воздуха



Выберите иконку , повторно нажимая кнопку , после чего на экране отобразится следующее:

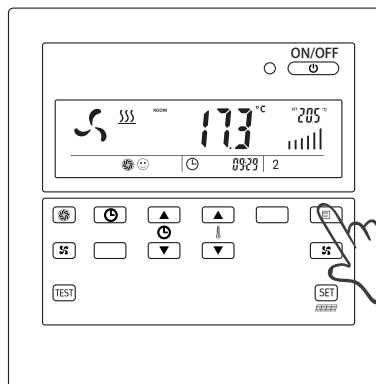

С помощью кнопок  отрегулируйте температуру предварительного прогрева электрического нагревателя перед запуском. Далее нажмите кнопку  для сохранения настроек и выхода.



### 13. Настройка температуры запуска основного электрического нагревателя

Выберите иконку , повторно нажимая кнопку , после чего на экране отобразится следующее:





С помощью кнопок  отрегулируйте температуру запуска основного электрического нагревателя.

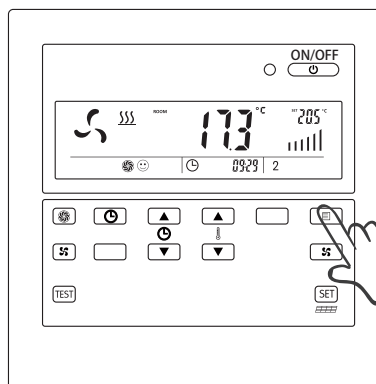

Далее нажмите кнопку  для сохранения настроек и выхода.



### 14. Настройка адреса для сети Modbus

Выберите иконку , повторно нажимая кнопку , после чего на экране отобразится следующее:



С помощью кнопок  настройте адрес для сети Modbus. Далее нажмите кнопку  для сохранения настроек и выхода.

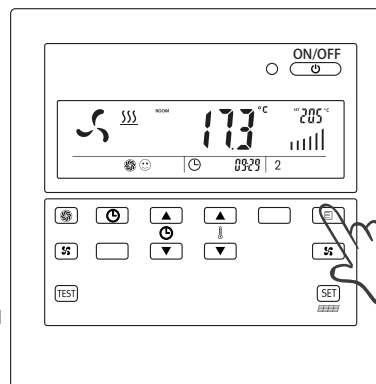

При эксплуатации или обслуживании необходимо соблюдать следующие правила:

- Не используйте ПВУР для помещений, где установлены устройства, непосредственно работающие с открытым огнем (отопительные и др. печи).
- Во избежание поражения электротоком, никогда не прикасайтесь к пульту ПВУР или другим электрическим устройствам мокрыми руками.
- Никогда не используйте горючие и огнеопасные распылители вблизи решеток подачи (удаления) воздуха или воздуховодов ПВУР.
- Немедленно остановите работу оборудования и выключите подачу питания на электрощите в случае появления ненормальных признаков работы (запаха горелого).
- Убедитесь в том, что напряжение питания находится в пределах параметров, установленных ДСТУ (ГОСТ), в противном случае не исключается возможность возникновения пожара, и поражения электрическим током.
- Используйте ПВУР в строгом соответствии с ее назначением.
- В случае утечки газа откройте окна, чтобы проветрить помещение. В это время не включайте оборудование, чтобы исключить возможность взрыва.
- Не используйте открытый огонь в помещении, где установлена ПВУР, особенно на пути в точках поступления входного или выходного воздушных потоков.
- Никогда не вставляйте пальцы или палки во входные отверстия ПВУР.
- Без необходимости не нажимайте клавиши на пульте управления, избегайте ошибочного выключения защитного автомата на электрощите.
- Отключите ПВУР посредством защитного автомата на электрощите для безопасности в случае если оборудование не будет использоваться длительное время.
- Не допускайте попадания воды на оборудование.
- Не вносите изменений в конструкцию, не совершайте монтаж или демонтаж оборудования самостоятельно. Неправильная эксплуатация может привести к поражению электрическим током, пожару.



**СОБЛЮДЕНИЕ ЭТИХ ПРАВИЛ ОБЕСПЕЧИТ  
ВАШУ БЕЗОПАСНОСТЬ, СОХРАНИТ ВАС ОТ ТРАВМ И НЕСЧАСТНЫХ  
СЛУЧАЕВ!**

# ИНСТРУКЦИЯ ПО УСТАНОВКЕ

## РЕКОМЕНДАЦИИ ПО ПОДБОРУ ПВУР

Тип помещения	Без курения					С умеренным количеством курящих		С большим количеством курящих
	Обычное помещение	Учебные заведения	Кинотеатры и магазины	Офисы	Комп. залы	Столовые	Гостевые комнаты	Конференц-залы
Кол-во свеж. возд./чел., Q (м³/чел.)	17~42	8~20	8,5~21	25~62	40~100	20~50	30~75	50~125
Кратность воздухообмена, P (раз в час)	1,06~2,65	0,5~1,25	1,06~2,66	1,56~3,9	2,5~6,25	1,25~3,13	1,88~4,69	3,13~7,81

## ПРИМЕР РАСЧЕТА

Если есть конференц-зал с площадью  $S = 60 \text{ м}^2$ , высотой  $H = 3 \text{ м}$  и с общим количеством 10 человек, в соответствии с первым способом расчета, каждому человеку необходимо свежего воздуха  $80 \text{ м}^3/\text{ч}$ . Затем  $Q1 = NQ = 10 \times 80 = 800 \text{ м}^3/\text{ч}$ . Согласно второму способу расчета, общее необходимое количество свежего воздуха  $Q2 = P \times S \times H = 5,5 \times 60 \times 3 = 990 \text{ м}^3/\text{час}$ .

В этих расчетах  $Q2 > Q1$ , поэтому в качестве основы выбора оборудования пользователь должен руководствоваться значением  $Q2$  и остановить свой выбор на модели DV-1000HRE/PCS, расход воздуха у которой составляет  $1000 \text{ м}^3/\text{час}$ .

## ВЫБОР МЕСТА ДЛЯ МОНТАЖА

Перед установкой убедитесь, что ПВУР или его воздуховоды не будут устанавливаться

в таких местах:

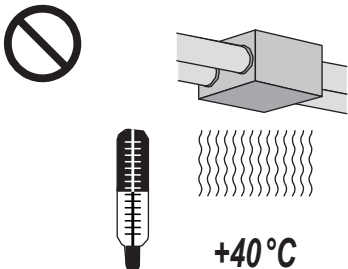
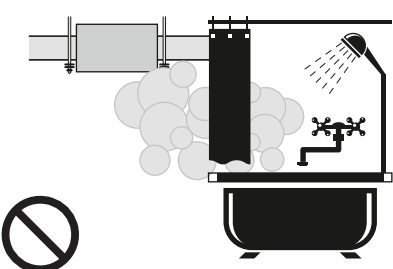
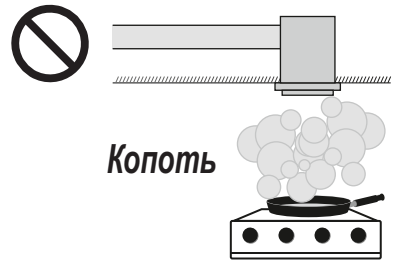
Зоны с повышенной температурой	Зоны с повышенной влажностью	Зоны с насыщенными маслянистыми испарениями
<p>Не устанавливайте оборудование в зонах с повышенной температурой, где температура превышает <math>+40 \text{ °C}</math>. Высокая температура может привести к деформации или повреждению фильтра и центрального блока ПВУР</p> 	<p>Не устанавливайте оборудование в зонах с повышенной влажностью, например, в ванной комнате. Это может стать причиной поражения электрическим током или электрической неисправности устройства</p> 	<p>Фильтр и центральный блок ПВУР не могут использоваться в зонах, в которых будут подвергаться воздействию насыщенным маслянистым испарениям</p>  <p><b>Копоть</b></p>
<p>Убедитесь, что установленное оборудование в будущем позволит удобно обслуживать фильтр и внутренний блок, а также производить осмотр установки</p>	<p>Не устанавливайте оборудование на машиностроительных и химических заводах, а также в местах работы с кислотами, щелочами, органическими растворителями, наркотическими или другими вредными и загрязняющими воздух веществами (пыль, масла, дым и т. д.)</p>	

Убедитесь , что монтажное пространство соответствует нижеприведенным требованиям:

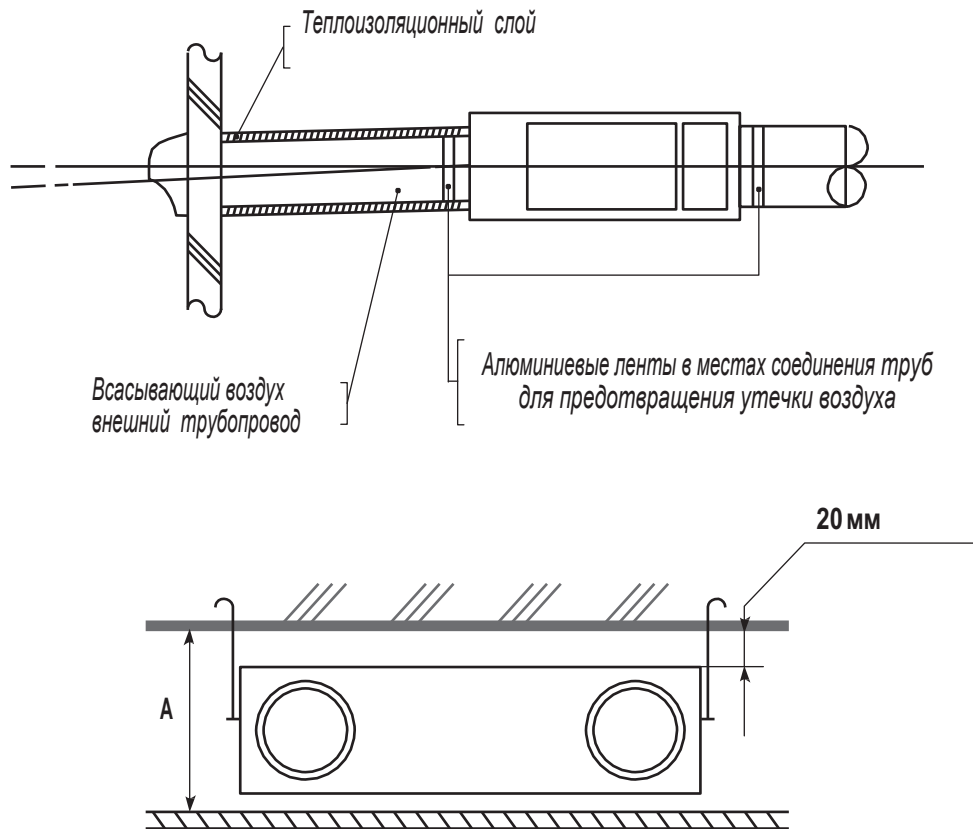

ДЛЯ МОДЕЛЕЙ	ВЫСОТА МЕЖПАНЕЛЬНОГО ПРОСТРАНСТВА , ММ
DV-250HRE/PC DV-350HRE/PC DV-400HRE/PC DV-500HRE/PC	320
DV-600HRE/PCS DV-800HRE/PCS DV-1000HRE/PCS DV-1200HRE/PCS	440

- Во время монтажа воздуховодов избегайте идущие подряд несколько изгибов и уменьшение диаметра присоединяемых воздуховодов.
- Во время наружной установки воздуховодов следите за тем, чтобы в места их соединения не попадал дождь.
- В целях предотвращения повреждений воздуховодов от намерзания конденсата, используйте воздуховоды в теплоизоляции.
- Соединяемые части воздуховодов и их открытых частей должны быть укреплены алюминиевой скрепляющей лентой для предотвращения утечки воздуха.
- Вентиляционные решетки воздуховодов для входного и выходного потоков воздуха в помещении должны быть максимально удалены друг от друга.

## ВНЕШНИЕ РАЗМЕРЫ

Для моделей DV-250HRE/PC ~ DV-1200HRE/PS, (мм)

Модель	A	B	C	D	E	F	G	H	I	dM
DV-250HRE/PC	670	815	720	885	1075	342	112	270	784	150
DV-350HRE/PC	810	815	860	885	1075	482	112	270	924	150
DV-400HRE/PC			860							
DV-500HRE/PC	997	905	1045	966	1130	728	138	312	1106	200
DV-600HRE/PCS			1045							
DV-800HRE/PCS	885	1252	936	1322	1488	430	172	396	995	250
DV-1000HRE/PCS	1132	1252	1186	1322	1488	681	172	396	1246	250
DV-1200HRE/PCS	980	1400	940	1360	1500	430	558	400	1020	230*210

### DV-250HRE/PC ~ DV-1200HRE/PCS

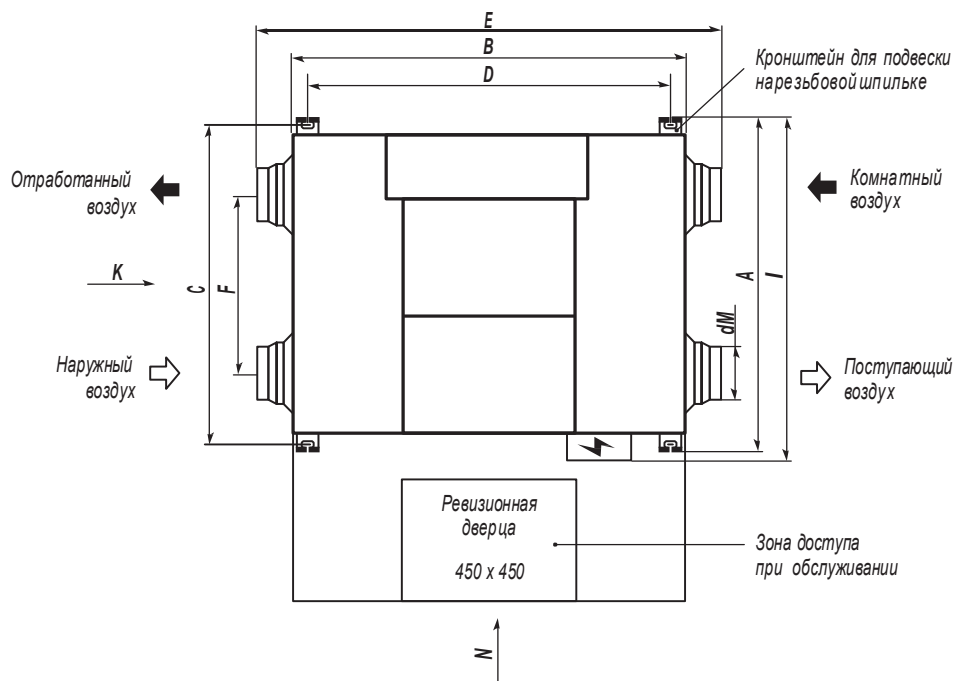

Вид N

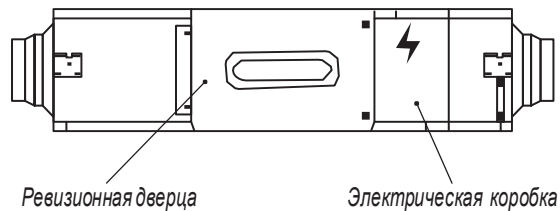

Вид К

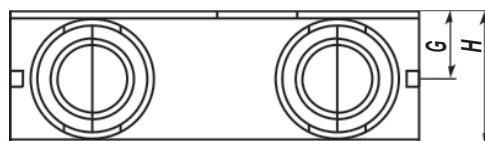

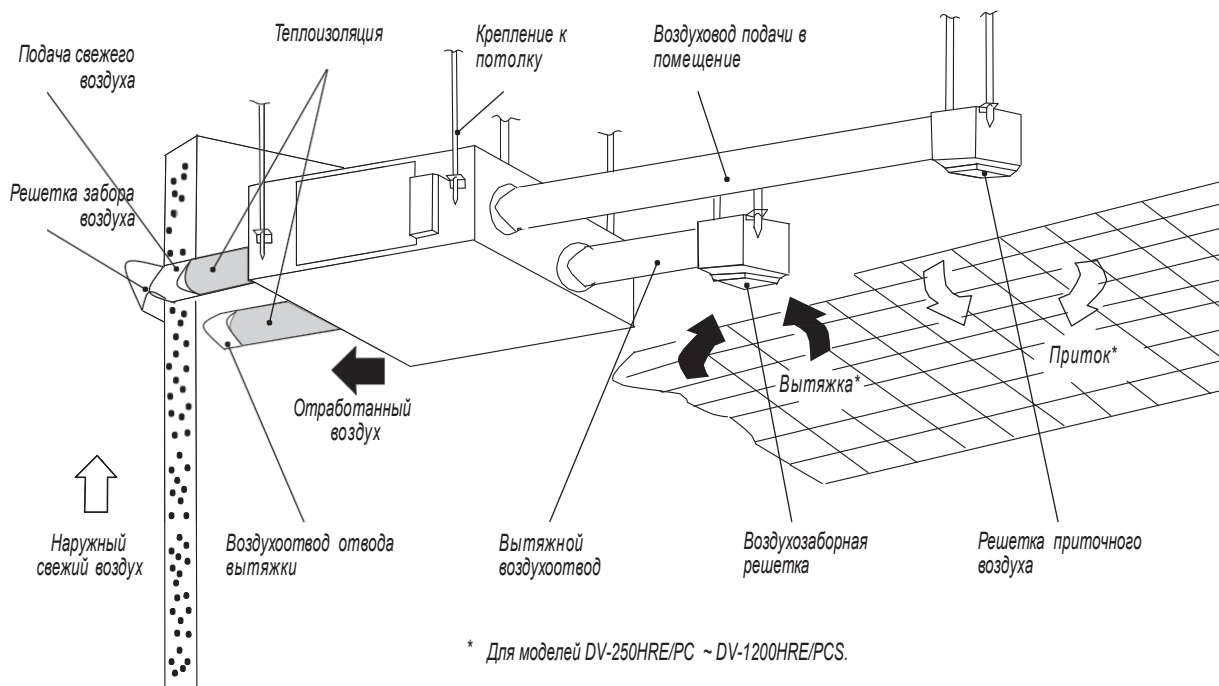

## МЕРЫ ПРЕДОСТОРОЖНОСТИ ПРИ МОНТАЖЕ

- Не устанавливайте оборудование вблизи от источников тепла или огня.
- Не устанавливать оборудование в местах, где существует опасность утечки горючего газа.
- Не устанавливайте оборудование в зонах повышенного количества масляных испарений, например, на кухне и т. д.
- Не устанавливайте оборудование на машиностроительных и химических заводах, а также в местах работы с кислотами, щелочами, органическими растворителями, наркотическими или другими вредными и загрязняющими воздух веществами (пыль, масла, дым и т. д.).
- Ревизионные окна ПВУР должны находиться в зоне, к которой можно обеспечить доступ при обслуживании.
- При монтаже обеспечьте прочное и надежное крепление для ПВУР.
- При возможности рекомендуется установить устройство защитного отключения (электрический автомат защиты).
- ПВУР должна быть установлена в теплоизолированном пространстве (нужно предотвратить проникновение теплого / холодного воздуха извне).
- Вентиляционные решетки для входного и выходного потоков воздуха в помещении должны быть максимально разнесены.
- Выберите соответствующий тип воздуховодов.
- В целях предотвращения теплопотерь, воздуховоды для подачи свежего воздуха должны быть утеплены.
- Установите на внешние отверстия защитные решетки или сетку, чтобы предотвратить проникновение в них птиц, насекомых, др. предметов
- Не вносите изменений в конструкцию, не совершайте монтаж или демонтаж оборудования самостоятельно. Неправильная эксплуатация может привести к поражению электрическим током, пожару.
- Соединяемые части воздуховодов и щели между ними должны быть укреплены алюминиевой скрепляющей лентой для предотвращения утечки воздуха.
- Если воздуховод проходит сквозь металлические щиты, сети или деревянные постройки, установите теплоизоляционный слой между воздуховодом и прилегающей к нему стеной.

# ЭЛЕКТРИЧЕСКАЯ СХЕМА ПОДКЛЮЧЕНИЯ ПВУР

## ПОЯСНЕНИЯ К СХЕМЕ ПОДКЛЮЧЕНИЯ

- Провода, обозначенные на схеме пунктирными линиями, должны быть проложены специалистами по электромонтажу.
- После завершения электромонтажных работ тщательно проверьте, не допущены ли ошибки.
- Рекомендуется использовать защитный автомат питания с расстоянием более 3 мм между размыкающими контактами и номинальным током больше 10 А.
- Рекомендуется использовать электропровод в ПВХ-изоляции с толщиной 1,38 мм и 1,78 мм для проводов диаметром 1,5 мм<sup>2</sup> и 2,5 мм<sup>2</sup> соответственно.

## ПРОБНЫЙ ЗАПУСК

- После подключения электрических проводов удостоверьтесь, что все соединения выполнены правильно, после чего попытайтесь запустить оборудование.
- Если подключение было произведено некорректно, работа ПВУР будет происходить в неправильном режиме. Чтобы предотвратить поражение электрическим током, отключите цепь электропитания защитным выключателем и снова включите ее только после исправления подключений.

DV -250HRE/PC ~ DV-500HRE/PC

### Электрический нагреватель перед рекуператором







## ПОДКЛЮЧЕНИЕ ЭЛЕКТРОКАЛОРИФЕРОВ

- В установках DV-250HRE/PC - DV-500HRE/PC для эффективной работы в зимний период могут использоваться внешние электрокалориферы, которые обеспечивают нагрев воздуха, который подается с улицы, до температуры  $-15^{\circ}\text{C} \sim -20^{\circ}\text{C}$  (ориентировочно). Дальнейший обогрев потока воздуха в приточном канале обеспечивается за счет использования рекуператора и дополнительного нагревателя, встроенного в ПВУ, либо выполненного в виде отдельного блока для DV-600HRE/PCS - DV-1200HRE/PCS.
- Внешние электрокалориферы ПВУ DV-600HRE/PCS - DV-1200HRE/PCS являются устройствами с независимым электропитанием (380 В, 3 фазы), но при этом управление включением этих устройств организовано через схему управления ПВУ. При подключении электрокалориферов строго соблюдайте схемы подключения, приведенные на этой странице. Также необходимо использовать медные электропровода соответствующего сечения.

### Рекомендации подключения электротэнов для моделей DV-600HRE/PCS ~ DV-1200HRE/PCS

Модель	Мощность электротэна, кВт	Сечение кабеля питания, мм <sup>2</sup>	Расчетная сила тока, А
DV-600HRE/PCS	5	2,5	6,0
DV-800HRE/PCS	6	2,5	9,2
DV-1000HRE/PCS	7	4	10,6
DV-1200HRE/PCS	7,5	4	11,4

- Перед обслуживанием удостоверьтесь в том, что электропитание отключено.
- При длительной эксплуатации ПВУР, его фильтр всегда покрывается пылью и загрязняется, что приводит к снижению воздухообмена. В этом случае, регулярно проводите чистку фильтра ПВУР в зависимости от степени его загрязнения, особенно в весенний и летний период. В эти сезоны воздух наиболее насыщен пылью, что может резко ухудшить интенсивность воздухообмена. Поэтому в это время не забывайте чистить фильтр более двух раз в месяц.
- Никогда не используйте керосин и металлическую щетку для чистки фильтра и внутреннего блока ПВУР.

## ОБСЛУЖИВАНИЕ

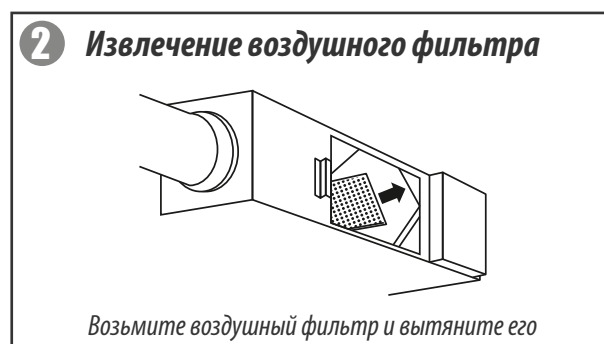
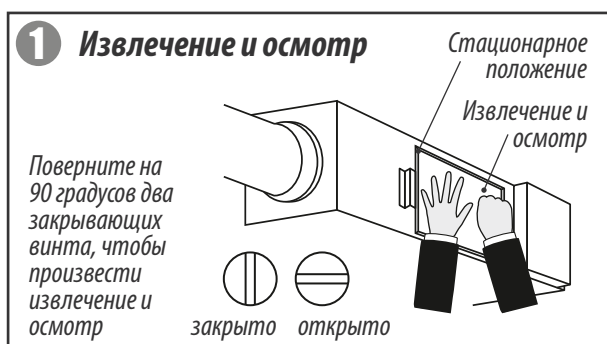

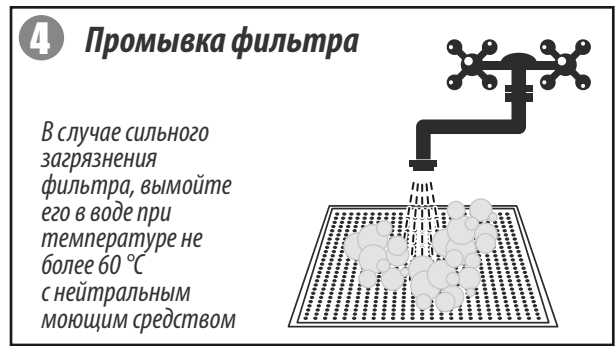

# КОНСТРУКЦИЯ ПВУР

## РАСПОЛОЖЕНИЕ КОМПОНЕНТОВ ПВУР

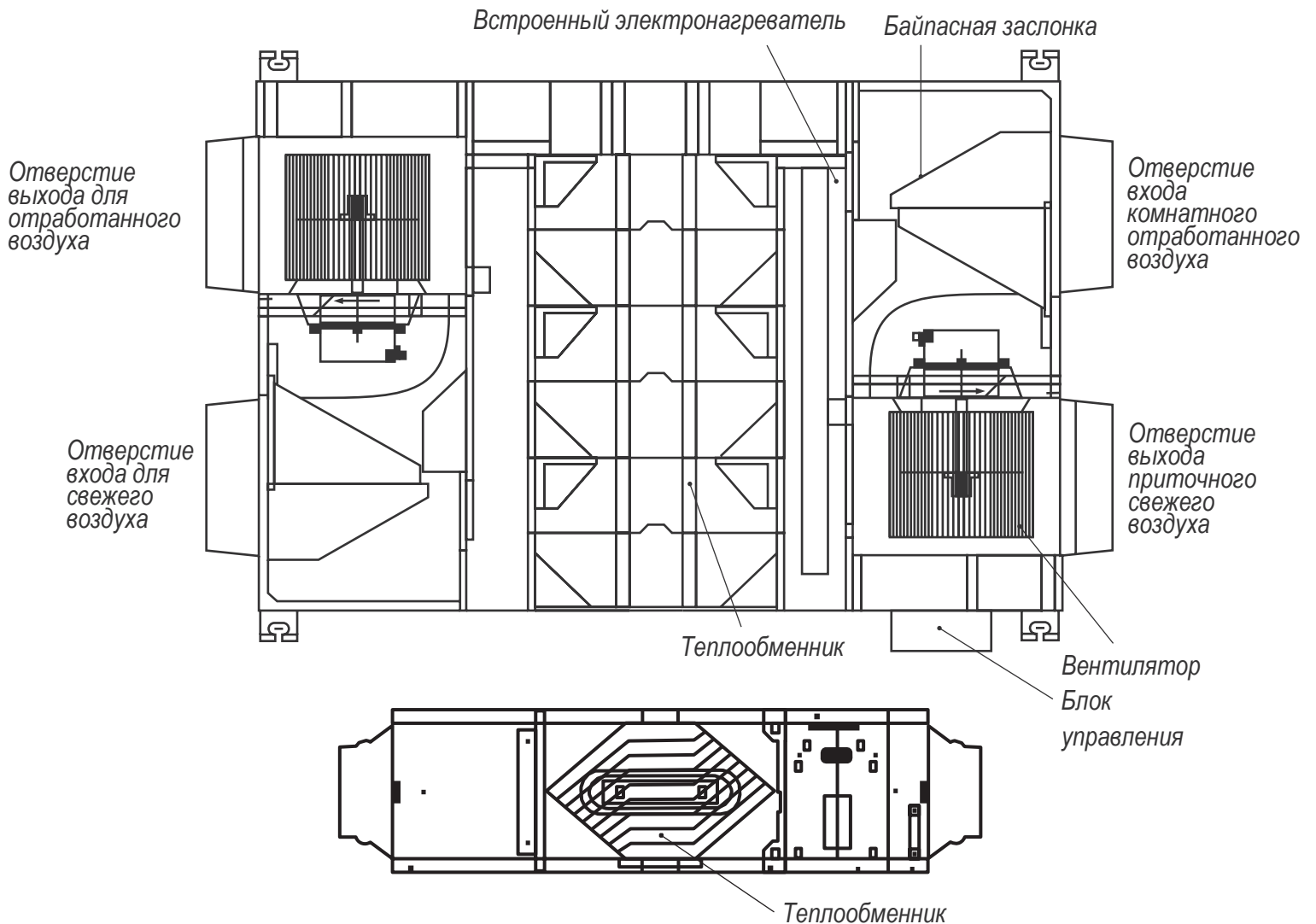

**КОНСТРУКЦИЯ ОТДЕЛЬНОГО ЭЛЕКТРОНАГРЕВАТЕЛЯ ( ДЛЯ МОДЕЛЕЙ DV-600HRE/PCS -DV-1200HRE/PCS)**

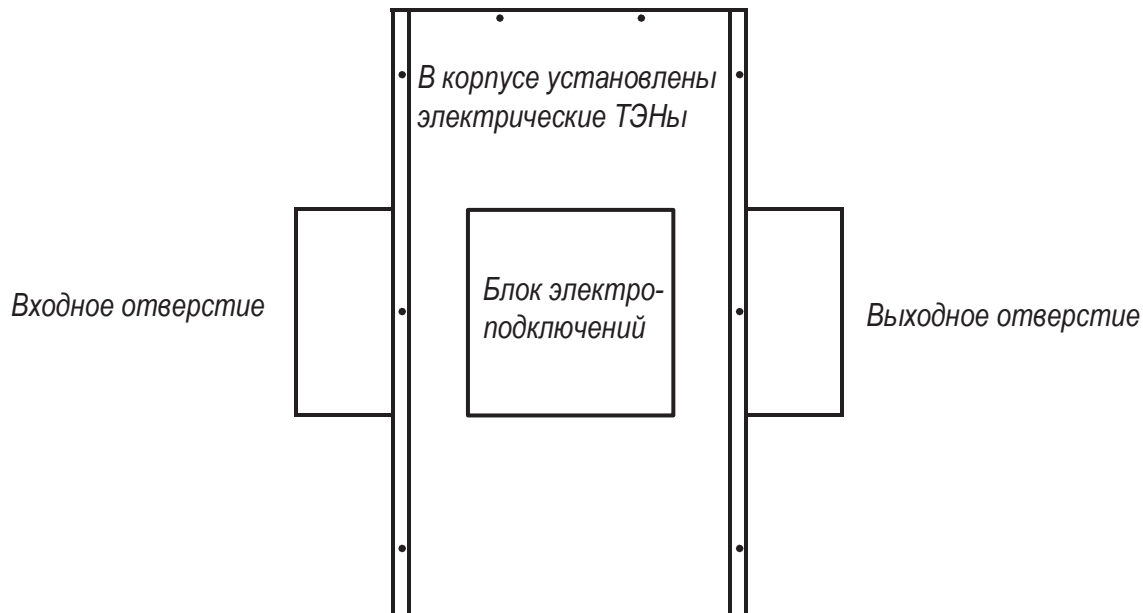

**РАЗМЕЩЕНИЕ ВНЕШНЕГО ЭЛЕКТРИЧЕСКОГО НАГРЕВАТЕЛЯ ( ДЛЯ МОДЕЛЕЙ DV-600HRE/PCS - DV-1200HRE/PCS)**

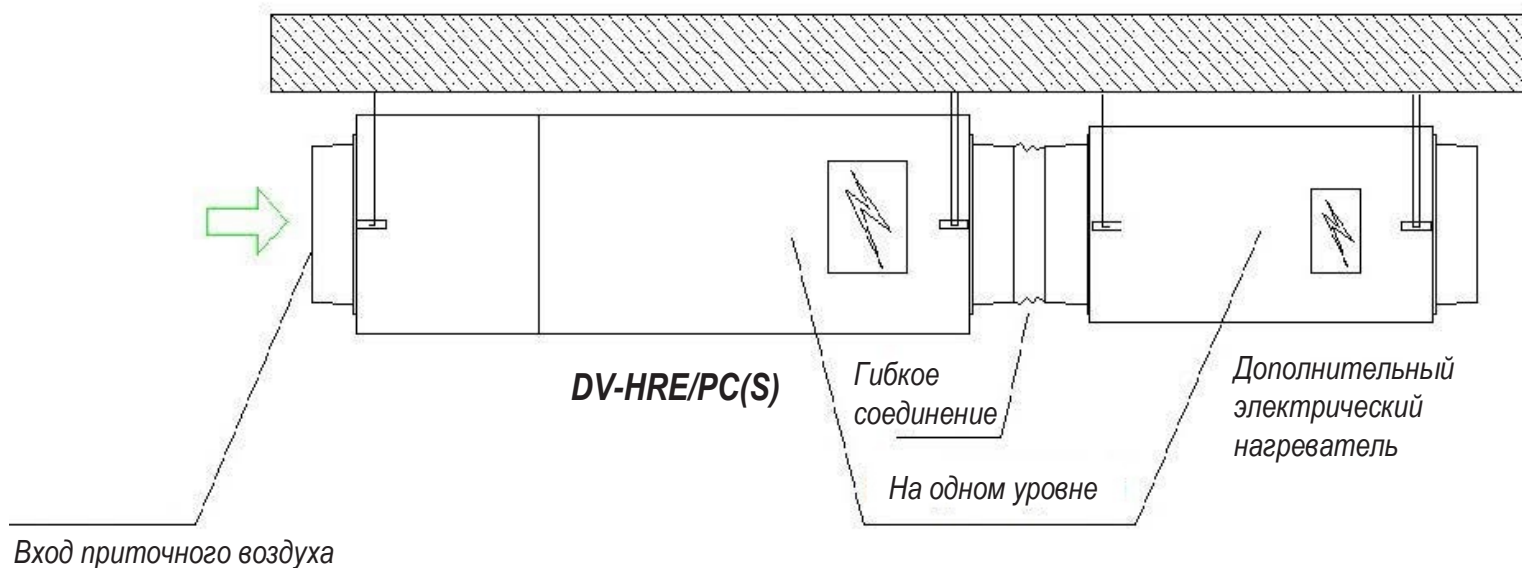

**РАЗМЕЩЕНИЕ ВНЕШНЕГО ЭЛЕКТРИЧЕСКОГО НАГРЕВАТЕЛЯ ( ДЛЯ МОДЕЛЕЙ DV-600HRE/PCS - DV-1200HRE/PCS)**

Модель DV-HRE/PCS установки			DV-600HRE/PCS	DV-800HRE/PCS	DV-1000HRE/PCS	DV-1200HRE/PCS
Габариты и вес дополнительных электрических нагревателей						
Габариты, вес	Размеры без упаковки (Ш×Г×В)	мм	780×430×335	780×430×335	875×440×335	875×440×335
	Размеры в упаковке (Ш×Г×В)	мм	840×470×360	840×470×360	940×480×360	940×480×360
	Вес нетто/брутто	кг	11,5/13	11,5/13	12,5/14	12,5/14
Электрические соединения	Силовая линия	мм <sup>2</sup>	5×2,5	5×2,5	5×4	5×4

# ТЕХНИЧЕСКИЕ ХАРАКТЕРИСТИКИ

Модель		DV-250HRE/PC	DV-350HRE/PC	DV-400HRE/PC	DV-500HRE/PC	DV-600HRE/PCS	DV-800HRE/PCS	DV-1000HRE/PCS	DV-1200HRE/PCS	
Электропитание		В-Ф-Гц								
Охлаждение	Эффективность теплопереноса	68/69/71	67/69/72	68/69/72	67/68/71	67/68/71	68/69/73	68/69/73	62/65/69	
	Энтальпия теплопереноса	51/53/55	51/53/55	51/53/55	51/53/55	51/53/55	51/53/55	51/53/55	48/49/52	
Обогрев	Эффективность теплопереноса	75/76/77	73/75/77	74/75/77	73/74/76	73/74/76	74/75/77	74/75/77	70/71/73	
	Энтальпия теплопереноса	57/58/60	56/59/60	56/59/60	56/59/60	56/59/60	58/59/60	56/59/60	51/52/55	
Мощность электронагревателей		кВт								
Модель		YSK35-4	YSK55-4	YSK55-4	YSK70-4	YSK70-4	YSK110-4	YSK120-4	YSK130-4	
Изоляционный класс		B								
Класс безопасности		I								
Двигатель вентилятора внутреннего блока	Вт	105	140	150	190	200	320	450	480	
	Номинальный ток	0,48	0,65	0,7	0,88	0,91	1,46	2,1	2,3	
Конденсатор		мкФ								
Скорость		об./мин								
Материал		ABS								
Вентилятор внутреннего блока	Тип	Центробежный								
	Диаметр	192	192	192	230	230	246	246	246	
Высота		мм								
Производительность по воздухопотоку		м³/ч								
Давление на входе из ПВУР		Па								
Уровень шума в помещении		дБ(А)								
Внутренний блок	Размеры без упаковки	35/33/31	36/34/31	37/35/32	38/35/32	39/36/32	41/37/33	41/37/33	42/37/33	
	Размеры с упаковкой	1075 x 794 x 270	1075 x 924 x 270	1075 x 924 x 270	1130 x 1106 x 312	1130 x 1106 x 312	1488 x 995 x 396	1488 x 1246 x 396	1488 x 1246 x 396	
Сечение кабеля		мм								
Питания		кг								
Сигнального		мм²								
Свежий воздух		мм								
Давление на входе в ПВУР		Па								

**Примечание:** Все вышеизложенные данные измерялись при рабочем внешнем давлении, а уровень шума - на расстоянии 1,5 м от ПВУР при внешнем давлении 0 Па. Завод производитель оставляет за собой право изменять спецификацию оборудования без предварительного уведомления.

**ДИАГРАММА ВНЕШНЕЕ СТАТИЧЕСКОЕ ДАВЛЕНИЕ - ОБЪЕМНЫЙ РАСХОД ДЛЯ ПВУ DV-250HRE/PC**

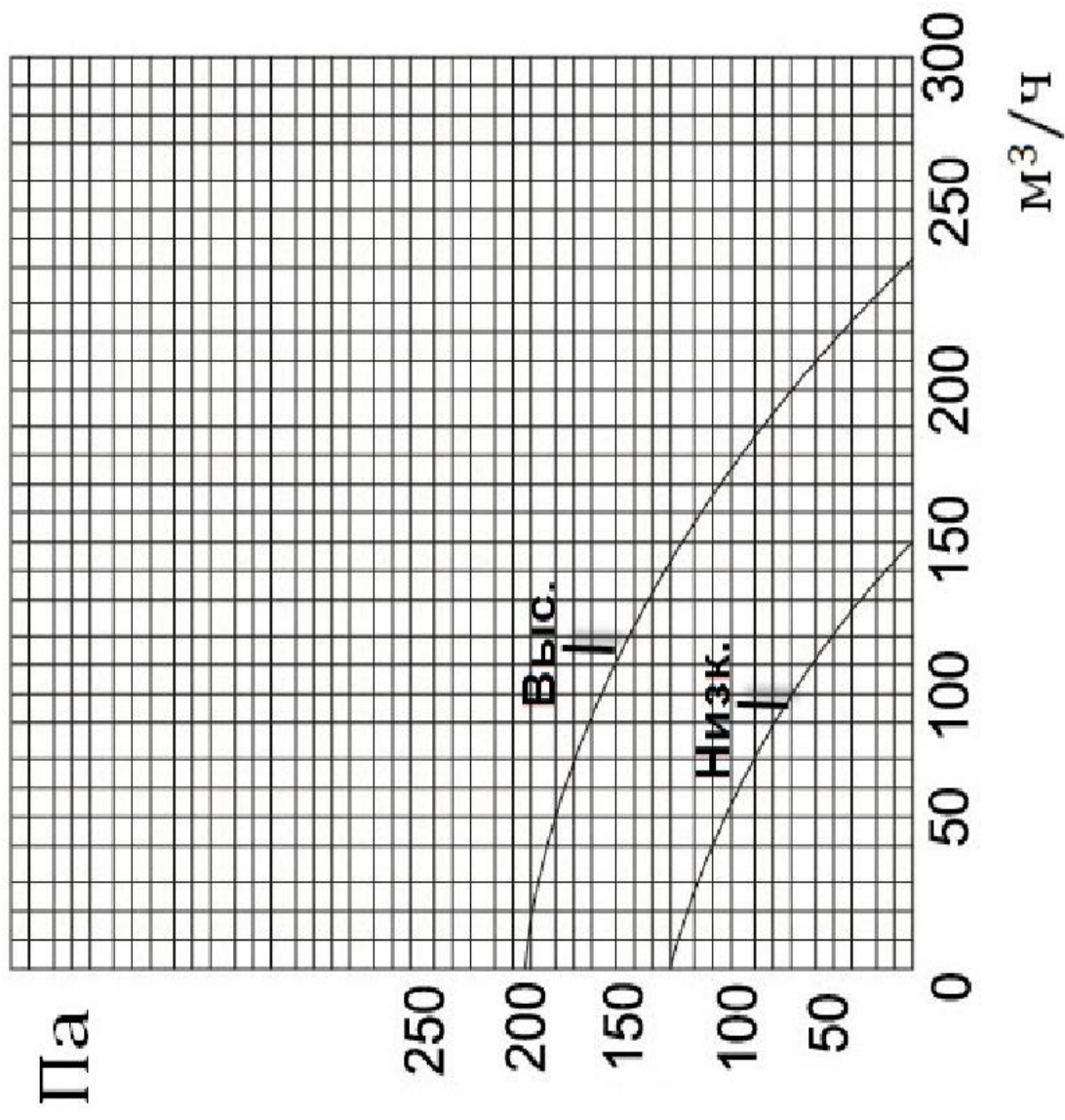

**ДИАГРАММА ВНЕШНЕЕ СТАТИЧЕСКОЕ ДАВЛЕНИЕ - ОБЪЕМНЫЙ РАСХОД ДЛЯ ПВУ DV-350HRE/PC**

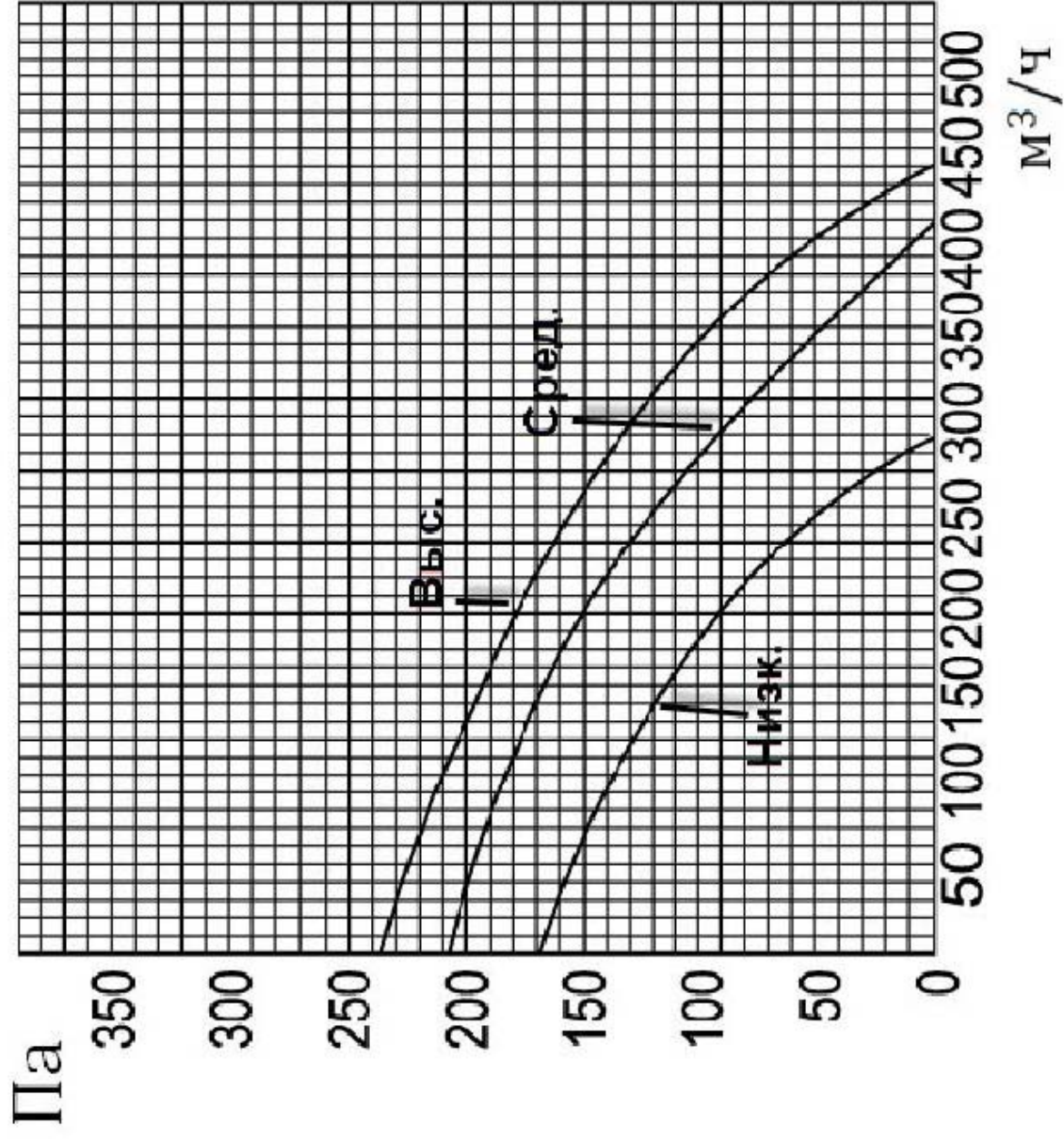

**ДИАГРАММА ВНЕШНЕЕ СТАТИЧЕСКОЕ ДАВЛЕНИЕ - ОБЪЕМНЫЙ РАСХОД ДЛЯ ПВУ DV-400HRE/PC**

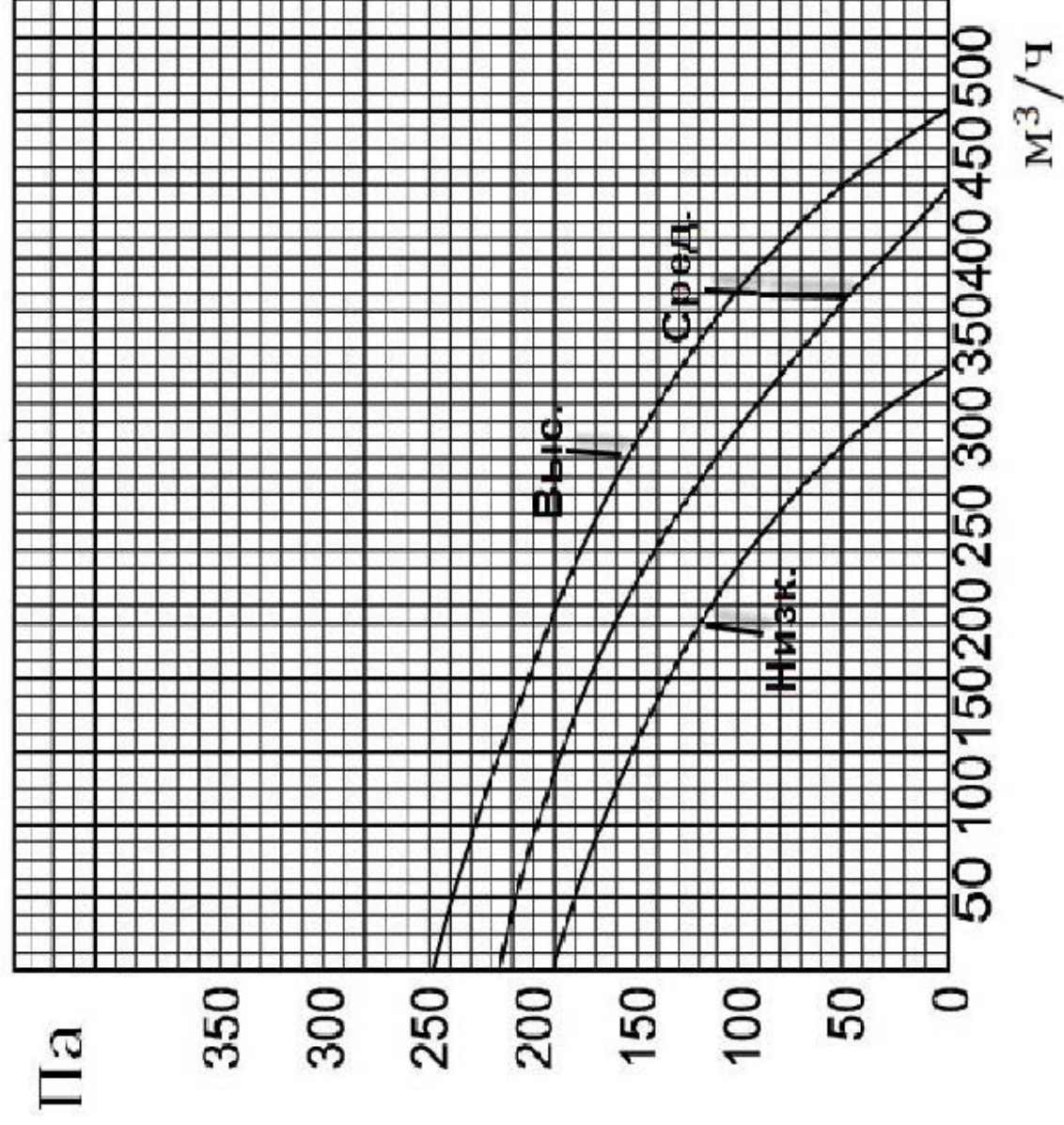

**ДИАГРАММА ВНЕШНЕЕ СТАТИЧЕСКОЕ ДАВЛЕНИЕ - ОБЪЕМНЫЙ РАСХОД ДЛЯ ПВУ DV-500HRE/PC**

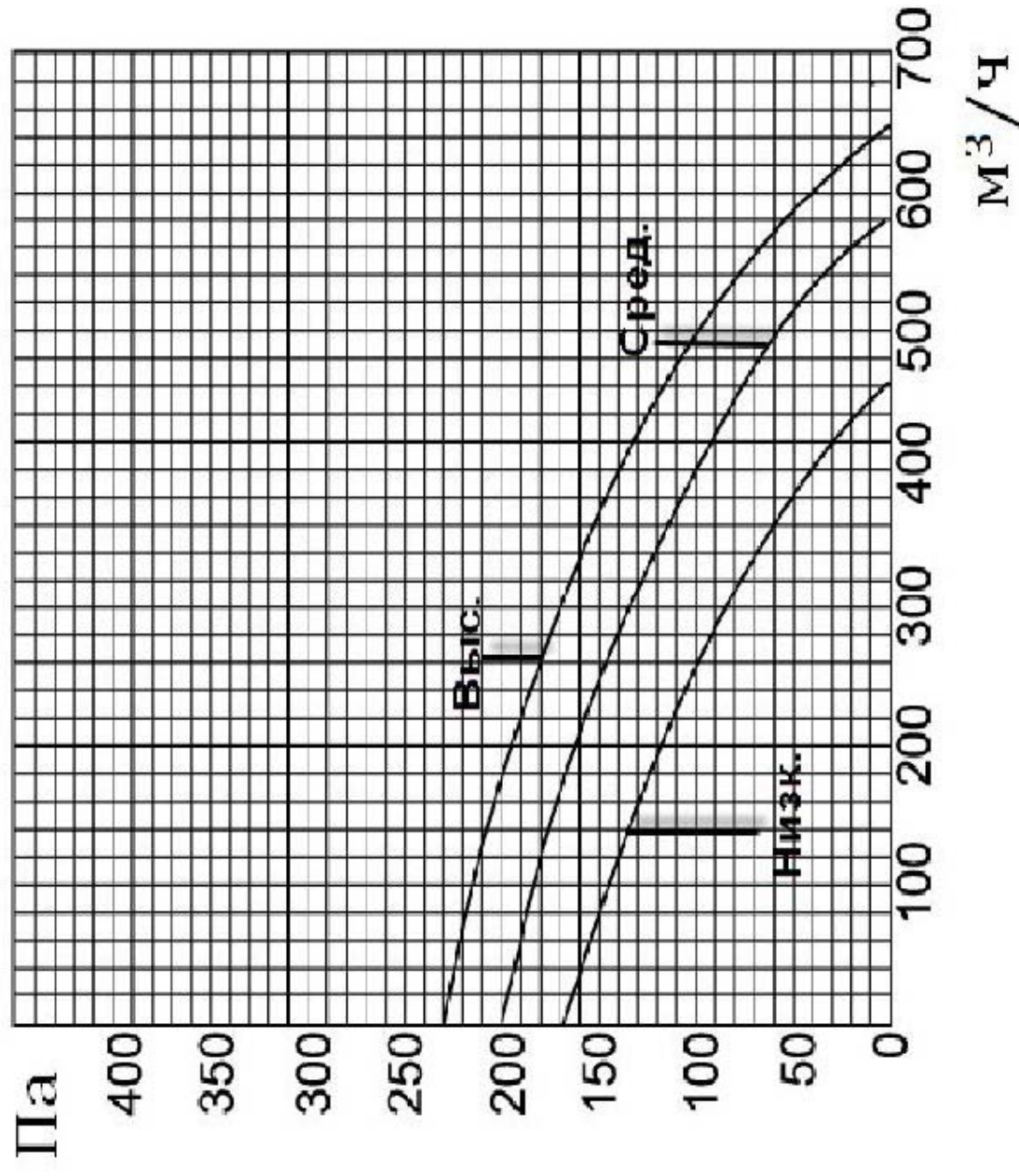



**ДИАГРАММА ВНЕШНЕЕ СТАТИЧЕСКОЕ ДАВЛЕНИЕ - ОБЪЕМНЫЙ РАСХОД ДЛЯ ПВУ DV-600HRE/PC**

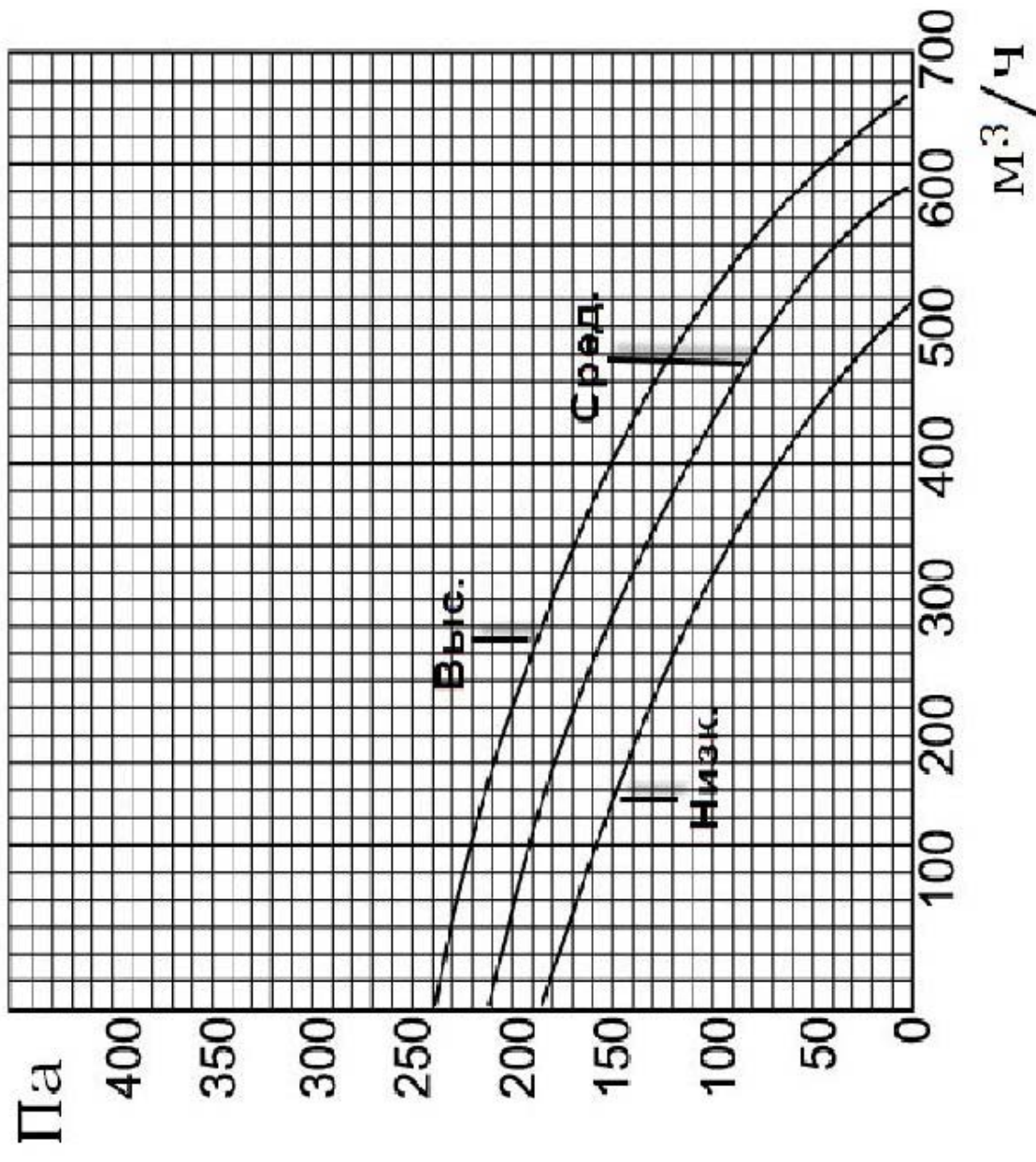

**ДИАГРАММА ВНЕШНЕЕ СТАТИЧЕСКОЕ ДАВЛЕНИЕ - ОБЪЕМНЫЙ РАСХОД ДЛЯ ПВУ DV-800HRE/PC**

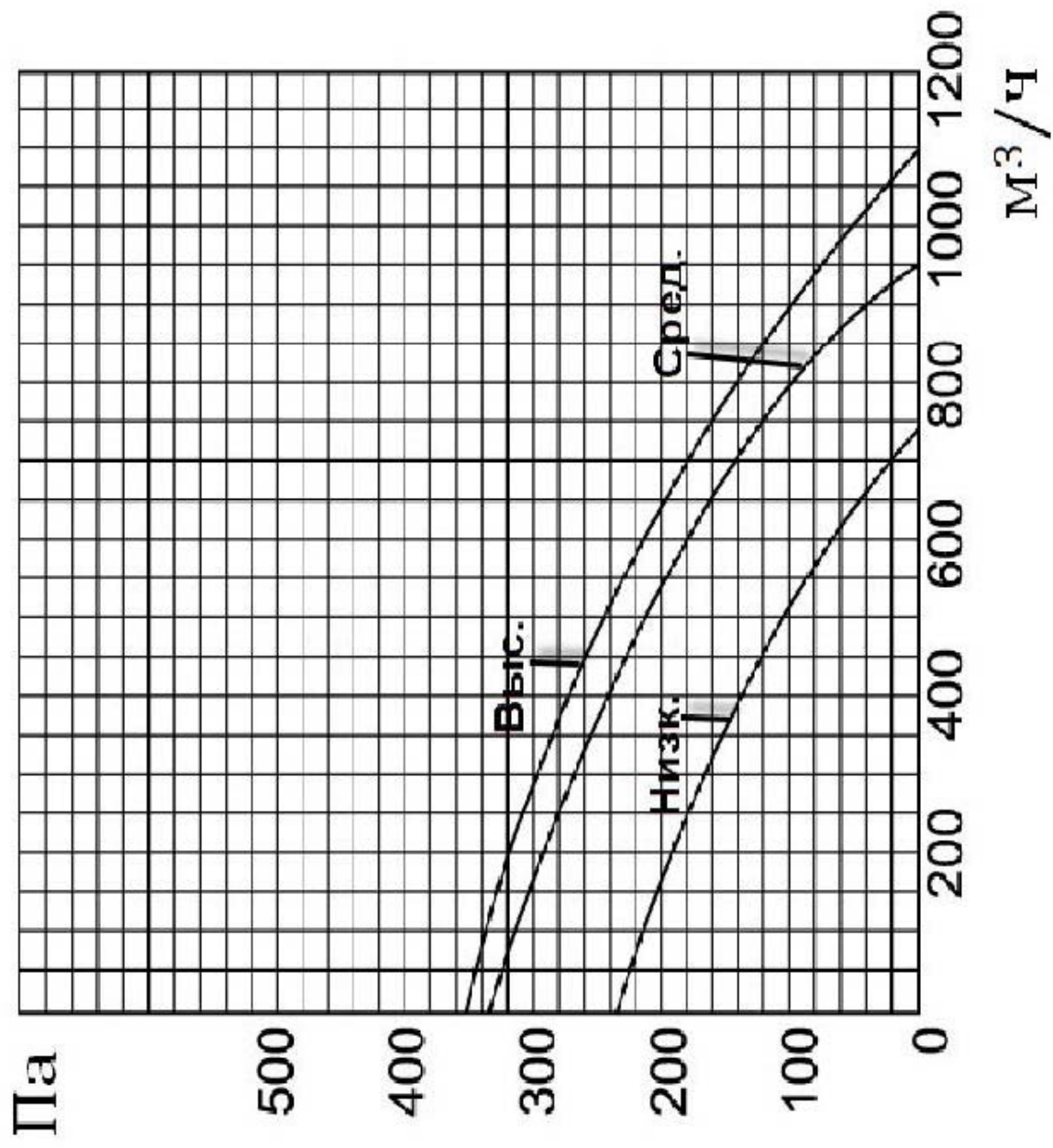

**ДИАГРАММА ВНЕШНЕЕ СТАТИЧЕСКОЕ ДАВЛЕНИЕ - ОБЪЕМНЫЙ РАСХОД ДЛЯ ПВУ DV-1000HRE/PC**

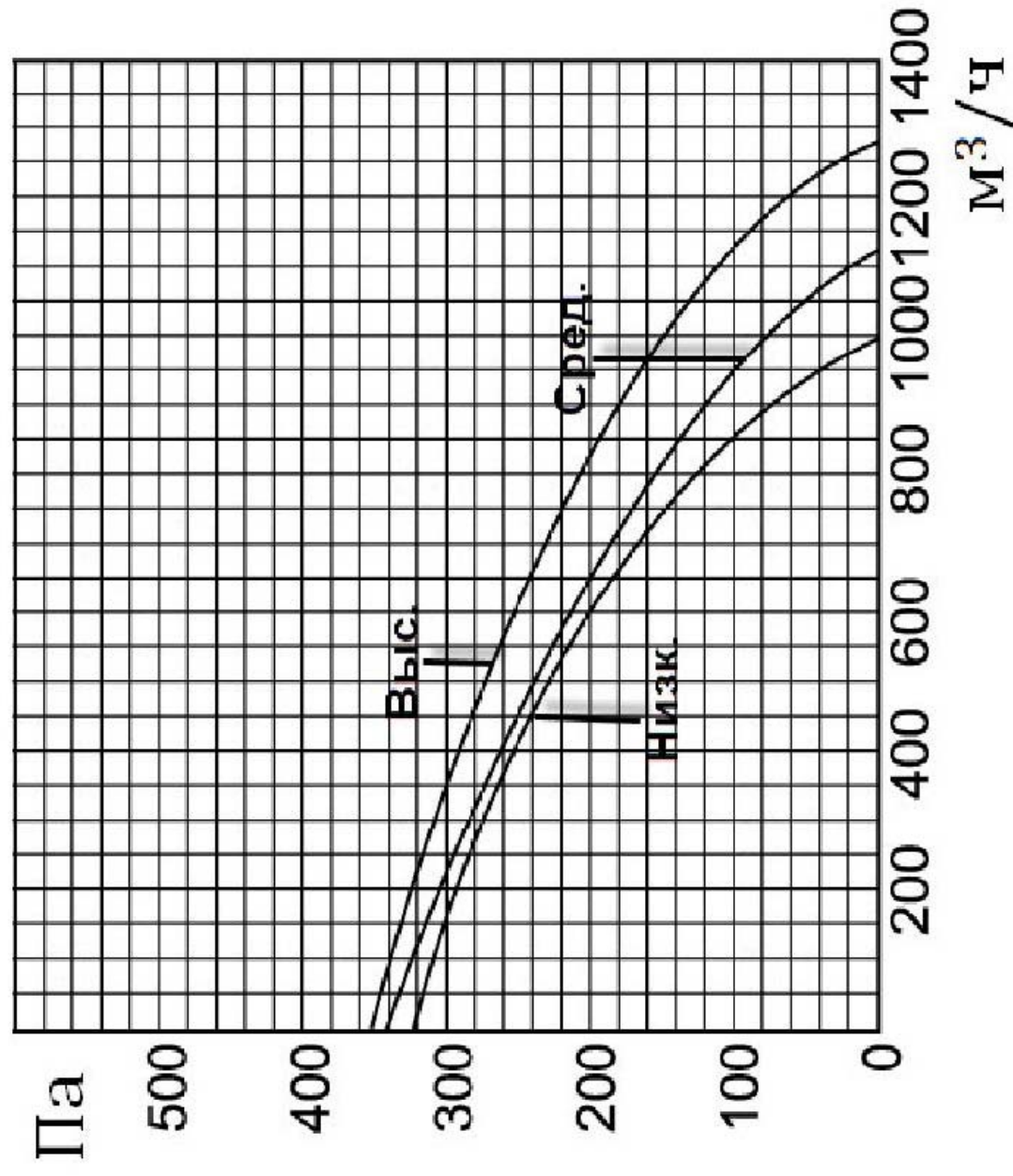

**ДИАГРАММА ВНЕШНЕЕ СТАТИЧЕСКОЕ ДАВЛЕНИЕ - ОБЪЕМНЫЙ РАСХОД ДЛЯ ПВУ DV-1200HRE/PC**

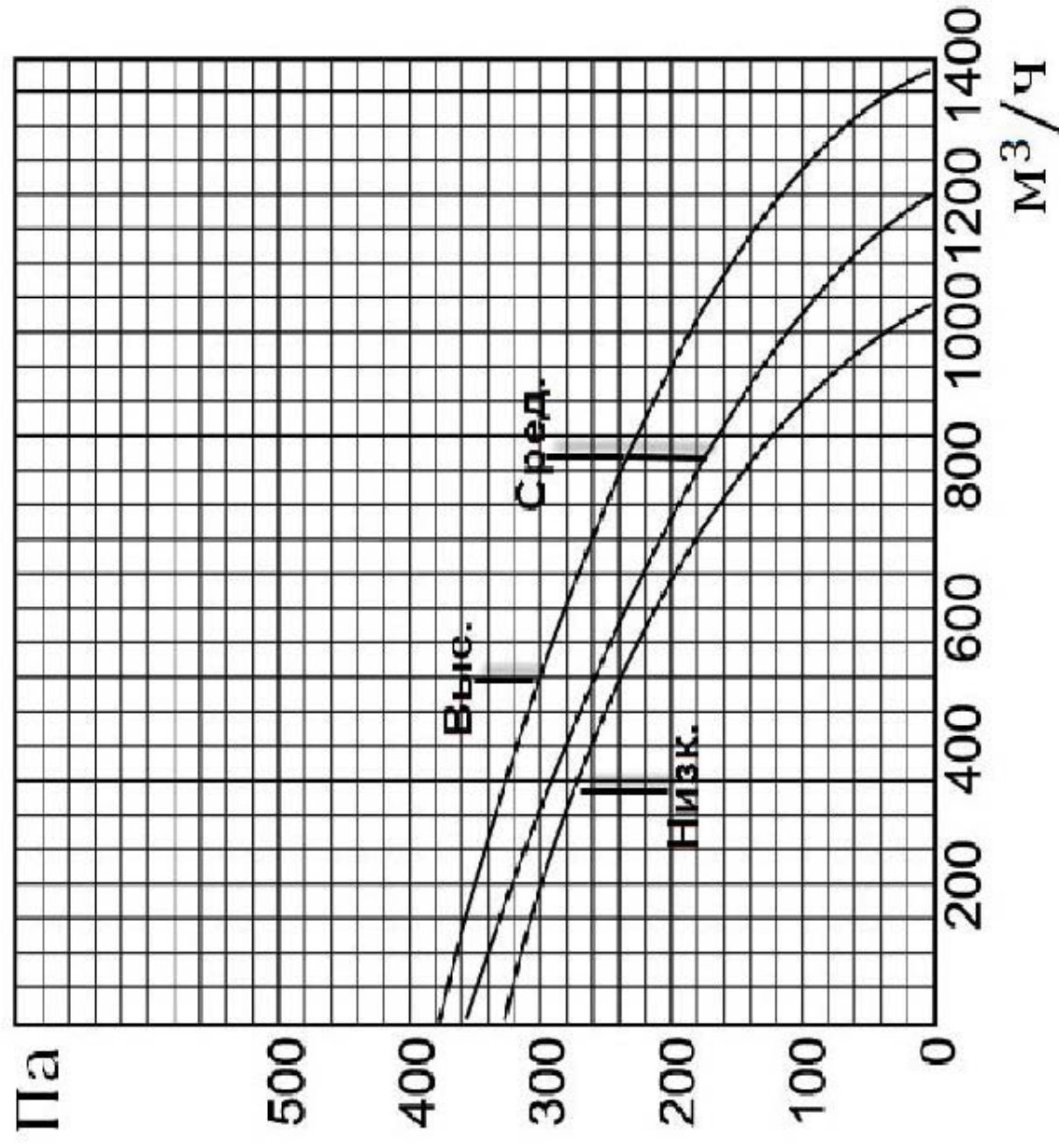

**Страна изготовитель:** Китай

**Адрес изготовителя:** HD ALLIANCE CO. Ltd, ЭйчДи Эллаенсис Ко., №. 108,  
Миддл Эапорт Роуд, Тайджоу Сити, Зеджианг провинц, Китай

**ИНФОРМАЦИЯ О ДАТЕ ПРОИЗВОДСТВА ОБОРУДОВАНИЯ  
УКАЗАНА НА УПАКОВКЕ**

**Импортер: ООО «Алет»**

Юр. адрес: 115432, Россия, г. Москва, пр-т Андропова, д.18, корпус 5, 7 этаж