



**KORADO®**

**RADIK®**

*Панельные  
отопительные приборы*

Новый завод, благодаря своему технологическому оснащению и организационной структуре, является современным предприятием по производству радиаторов в Европе. Его современное и обдуманное расположение на территории 30 000 м2 даст возможность, в случае надобности, увеличить производственную мощность.

Совершенство технологического процесса позволяет не нарушать экологию среды как внутри завода, так и за его пределами.

Акционерное общество «КОРАДО», получило в 1997 году сертификат качества ISO 9001, а в настоящее время уже является держателем сертификата ISO 9001:2008.





**RADIK®** KLASIK



**RADIK®** KLASIK - R

**RADIK®** KLASIK - Z



**RADIK®** VK



**RADIK® VKU**

**RADIK® VKL**



**RADIK® VK - Z**





## RADIK® COMBI VK

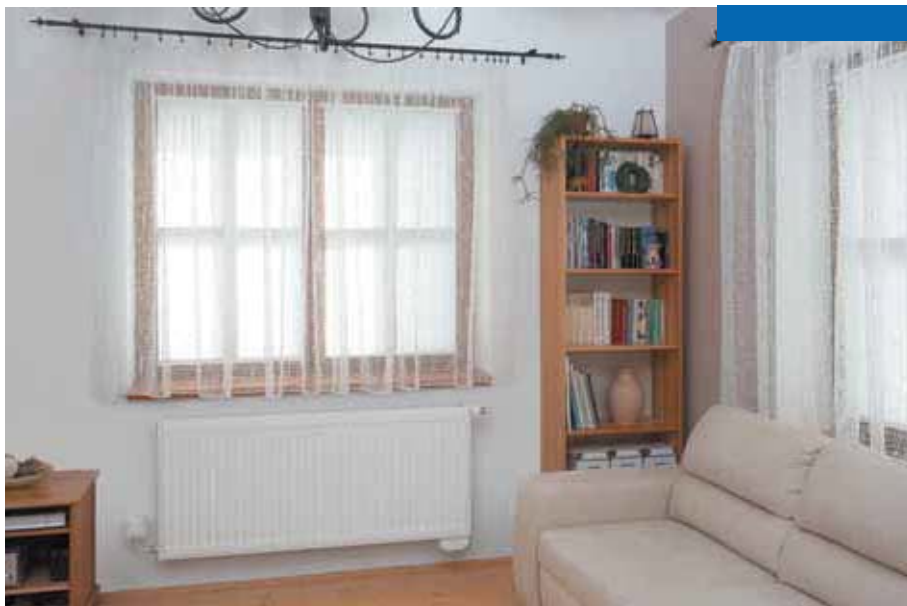

## RADIK® VKM

## RADIK® PLAN KLASIK





**RADIK®** PLAN VK

**RADIK®** PLAN VKL



**RADIK®** PLAN VKM





## RADIK® PLAN VERTIKAL - M



## RADIK® LINE VERTIKAL - M

## RADIK® MM





## RADIK® HYGIENE



## RADIK® HYGIENE VK



## RADIK® CLEAN



## RADIK® CLEAN VK

## RADIK® ПАНЕЛЬНЫЕ ОТОПИТЕЛЬНЫЕ ПРИБОРЫ ВЫСОТОЙ 200 ММ







ОБЩИЕ ДАННЫЕ – RADIK .....	10
ОБЩИЕ ДАННЫЕ – VENTIL КОМПАКТ .....	14
RADIK KLASIK.....	20
RADIK KLASIK – R.....	21
RADIK KLASIK – Z .....	24
RADIK VK .....	25
RADIK VKU .....	26
RADIK VKL .....	27
RADIK COMBI VK .....	28
RADIK VKM .....	30
RADIK VK – Z.....	31
RADIK PLAN KLASIK.....	32
RADIK PLAN VK .....	33
RADIK PLAN VKL .....	34
RADIK PLAN VKM .....	35
RADIK PLAN VERTIKAL – M .....	36
RADIK LINE VERTIKAL – M .....	37
RADIK MM .....	39
RADIK HYGIENE .....	41
RADIK HYGIENE VK .....	42
RADIK CLEAN .....	43
RADIK CLEAN VK .....	44
ПАНЕЛЬНЫЕ ОТОПИТЕЛЬНЫЕ ПРИБОРЫ ПРИ РАЗЛИЧНЫХ УСЛОВИЯХ ЭКСПЛУАТАЦИИ .....	45
ТЕПЛОВАЯ МОЩНОСТЬ – RADIK KLASIK, RADIK KLASIK – Z, RADIK VK, RADIK VK – Z, RADIK VKU, RADIK VKL .....	46
ТЕПЛОВАЯ МОЩНОСТЬ – RADIK VKM .....	52
ТЕПЛОВАЯ МОЩНОСТЬ – RADIK PLAN KLASIK, RADIK PLAN VK, RADIK PLAN VKL .....	58
ТЕПЛОВАЯ МОЩНОСТЬ – RADIK PLAN VKM .....	64
ТЕПЛОВАЯ МОЩНОСТЬ – RADIK MM .....	70
ТЕПЛОВАЯ МОЩНОСТЬ – RADIK HYGIENE, RADIK HYGIENE VK .....	76
ТЕПЛОВАЯ МОЩНОСТЬ – RADIK CLEAN, CLEAN VK .....	79
ТЕПЛОВАЯ МОЩНОСТЬ – RADIK KLASIK – R .....	82
ТЕПЛОВАЯ МОЩНОСТЬ – RADIK COMBI VK .....	84
ДАННЫЕ ПО КРЕПЛЕНИЮ .....	85
ОСНОВНЫЕ ТЕХНИЧЕСКИЕ ПАРАМЕТРЫ .....	86
АРМАТУРА НМ .....	90
RADIK АКСССУАРЫ.....	91
«ГИИЗМ ПРАГА» – ИНФОРМАЦИЯ .....	92
КАЧЕСТВО И БЕЗОПАСНОСТЬ .....	94
ДАННЫЕ ДЛЯ ЗАКАЗА .....	96
СЕРВИСНАЯ ДЕЯТЕЛЬНОСТЬ .....	97
ОБРАЗЦЫ ЦВЕТОВ .....	98

## ПАНЕЛЬНЫЕ ОТОПИТЕЛЬНЫЕ ПРИБОРЫ

- небольшой объем воды •
  - малый вес •
- пригодно для систем отопления, работающих на возобновляемых источниках энергии •
  - пригодно для низкотемпературных систем отопления •
    - пригодно для газового отопления •
  - пригодно для отопления, работающем на дровах, угле, брикетах, гранулах •
    - высокая устойчивость к избыточному давлению •
      - высококачественная отделка поверхности •
- многофункциональная качественная упаковка для длительной транспортировки •
  - длительный срок службы •
    - продленный гарантийный срок •
  - гарантия качества изделий и услуг ISO 9001:2008 •



# RADIK® ОБЩИЕ ДАННЫЕ

## Описание

RADIK - это стальные панельные отопительные приборы с естественной циркуляцией воздуха вокруг их теплопередающих поверхностей. Они производятся в одно, двух или трёх панельном исполнении. Основной греющей поверхностью отопительного прибора является профилированная панель, которая состоит из двух отпрессованных заготовок из листовой стали, которые в местах вертикального углубления соединены точечными, а по периметру линейными сварными швами. Таким образом, внутри панели образуются горизонтально и вертикально расположенные каналы, по которым протекает теплоноситель. Для повышения тепловой мощности панельных отопительных приборов, у некоторых типов на внутренние стороны панели к вертикальным каналам точечной сваркой приваривается дополнительная переходная п-образная поверхность - конвектор. Для изготовления панельных отопительных приборов используется листовая холоднокатанная сталь с низким содержанием углерода.

## Использование

Панельные отопительные приборы RADIK предназначены для монтажа в отопительных системах центрального отопления зданий с максимальным допустимым рабочим избыточным давлением 1,0 МПа, в которых в качестве теплоносителя используется вода или водяные растворы с максимальной допустимой рабочей температурой 110 °С. Отопительные приборы предназначены для однотрубных и двухтрубных отопительных систем с принудительной циркуляцией, а некоторые также и для систем с естественной циркуляцией. Параметры теплоносителя должны соответствовать стандарту ČSN 07 7401. Небольшой объем воды в отопительном приборе позволяет системе отопления гибко реагировать на потребность тепла в отапливаемом помещении и дает возможность эффективной терморегуляции.

Панельные отопительные приборы RADIK в исполнении PLAN и VERTIKAL своим конструкционным решением предлагают лучший дизайн и большую выразительность отопительного прибора в интерьере помещения и является примером для требовательных заказчиков, проектировщиков и архитекторов.

Панельные отопительные приборы RADIK в исполнении HYGIENE конструкционно изменены для установки и эксплуатации в помещениях с высокими требованиями к гигиене и чистоте. Испытания данных отопительных приборов проходили в аккредитованной испытательной лаборатории и они получили гигиенический сертификат указывающий на возможность их установки в медицинских, учебно-воспитательных и других специальных учреждениях.

## Идентификация осуществлена:

- печатью на упаковке отопительного прибора
- этикеткой со штрихкодом на упаковке отопительного прибора
- оттиском товарного знака на боковых крышках
- печатью с указанием даты и времени производства на задней нижней стороне панели

обозначение	количество панелей	количество дополнительных теплопередающих поверхностей
Тип 10	1	0
Тип 11	1	1
Тип 20	2	0
Тип 21	2	1
Тип 22	2	2
Тип 30	3	0
Тип 33	3	3

## Исполнение

Панельные отопительные приборы RADIK производятся в шести базовых исполнениях, из которых потом исходят отдельные модели:

- Исполнение KLASIK
  - панельные отопительные приборы с боковым подключением и профилированной передней панелью
- Исполнение VENTIL KOMPAKT
  - отопительные приборы с встроенными внутренними соединительными разводами и вентилем, с нижними выводами и профилированной лицевой панелью
- Исполнение PLAN
  - панельные отопительные приборы с боковым подключением (исполнение KLASIK) или с нижним подключением (исполнение VENTIL KOMPAKT) с гладкой лицевой панелью
- Исполнение VERTIKAL
  - вертикальные отопительные приборы без вентилей с нижним центральным подключением, гладкой или профилированной лицевой панелью
- Исполнение MM
  - панельные отопительные приборы без вентилей с нижним центральным подключением и профилированной передней панелью
- Исполнение HYGIENE
  - панельные отопительные приборы без дополнительной теплопередающей поверхности, боковых панелей и верхней решетки, с боковым подключением или с нижним подключением и с профилированной или гладкой лицевой панелью

## Обзор моделей

### RADIK

- Исполнение KLASIK
  - модель RADIK KLASIK
  - модель RADIK KLASIK - R
  - модель RADIK KLASIK - Z
- Исполнение VENTIL KOMPAKT
  - модель RADIK VK
  - модель RADIK VKU
  - модель RADIK VKL
  - модель RADIK VKM
  - модель RADIK COMBI VK
  - модель RADIK VK - Z
- Исполнение PLAN
  - модель RADIK PLAN KLASIK
  - модель RADIK PLAN VK
  - модель RADIK PLAN VKL
  - модель RADIK PLAN VKM
- Исполнение VERTIKAL
  - модель RADIK PLAN VERTIKAL - M
  - модель RADIK LINE VERTIKAL - M
- Исполнение MM
  - модель RADIK MM
- Исполнение HYGIENE
  - модель RADIK HYGIENE
  - модель RADIK HYGIENE VK
  - модель RADIK CLEAN
  - модель RADIK CLEAN VK



# RADIK® ОБЩИЕ ДАННЫЕ

## Технические данные

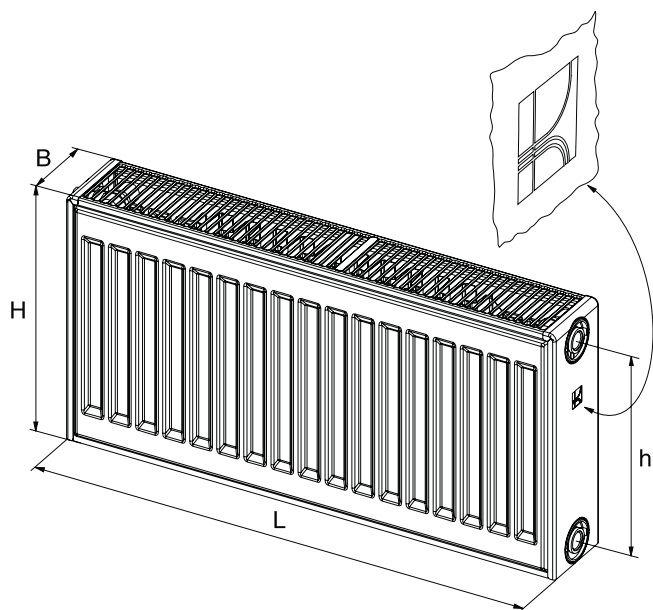

Высота в диапазоне	H = 200 ÷ 900 мм
Длина в диапазоне	L = 400 ÷ 3000 мм
Глубина в диапазоне	B = 47 ÷ 155 мм (отличается в зависимости от типа)
Шаг присоединения	h = H – 54 мм
Присоединительная резьба	G 1/2 внутренняя
Максимальное допустимое рабочее избыточное давление	1,0 МПа
Испытательное избыточное давление	1,3 МПа
Максимальная допустимая рабочая температура	110 °С
Осевое расстояние вертикальных углублений	33,33 мм
Грунтовка	лак KTL
Цвет	белый RAL 9016
LGA	для типов 11, 20, 21, 22, 33
Гарантийный срок	10 лет

## Отделка поверхности

Использованная технология гарантирует основную цель:

- обеспечить длительную коррозионную и механическую стойкость
- качественную внешнюю поверхность
- гигиеничность поверхности отопительного прибора.

Отделка поверхности панельных отопительных приборов разделена на три этапа:

- 1) Подготовка стальной поверхности – состоит из обезжиривания, фосфатирования и трёхразового ополаскивания.
- 2) Нанесение грунтового лака – используется прогрессивная технология катафорезного погружения. Лаковое покрытие оптимальной толщины даже в самых критических и тяжело доступных местах. Окончательные антикоррозионные, адгезионные, механические и химические свойства получает катафорезный лак в печи для обжига. Этот процесс отделки поверхности является решающим для длительного срока службы отопительного прибора.
- 3) Нанесение верхнего слоя лака – используется эпоксиполиэфирный лак, который наносится при помощи автоматических распылителей, наносящих порошок в электростатическом поле покрасочной кабины. После затвердевания в печи и последующего охлаждения отделка поверхности отопительного прибора завершена.

Отделка поверхности отопительных приборов выполняется с максимальным вниманием к окружающей среде, как во время производства, так и при их эксплуатации.

Основным цветовым оттенком является белый RAL 9016. По желанию можно заказать панельные отопительные приборы в других цветовых оттенках согласно цветовым образцам.

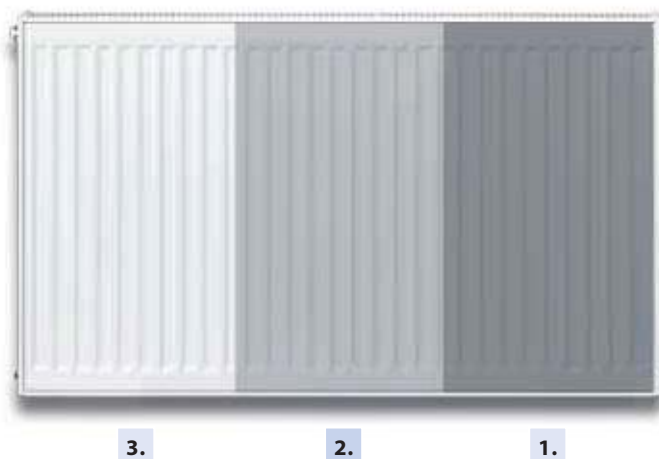

1. обезжиривание и фосфатирование
2. катафорезный лак
3. эпокси-полиэфирный порошковый лак



# RADIK® ОБЩИЕ ДАННЫЕ

## Основное оснащение

У всех панельных отопительных приборов RADIK кроме модели RADIK VKU, с задней стороны приварены верхние и нижние крепежные скобы, у панельных отопительных приборов длиной 1800 мм и больше приварено шесть крепежных скоб.

Все панельные отопительные приборы оснащены воздушной пробкой и соответствующим количеством заглушек. Все выводы панельных отопительных приборов RADIK одинакового диаметра с внутренней резьбой G 1/2.

Все отопительные приборы поставляются с боковыми панелями и верхней решеткой, кроме типа 10 и моделей RADIK HYGIENE, RADIK HYGIENE VK, RADIK CLEAN и RADIK CLEAN VK.

Панельные отопительные приборы RADIK высотой 200мм можно крепить к стене и к полу. Стандартно приборы поставляются вместе с необходимым количеством «Разъемных кронштейнов плюс» предназначенных для крепления к стене. Крепление к полу проводится с помощью специальных кронштейн-подставок Z-U400.

## Транспортировка и хранение

Панельные отопительные приборы упаковываются на поддоны согласно внутренним предписаниям производителя. Поддоны с отопительными приборами должны транспортироваться в закрытых транспортных средствах. У отопительных приборов, которые транспортируются непрофессионально и неправильно, может произойти деформация или другие повреждения.

Главным образом нельзя транспортировать длинные панельные отопительные приборы, уложенные на меньших поддонах или на отопительных приборах других размеров.

Во время складирования панельные отопительные приборы должны храниться таким образом, чтобы они были защищены от атмосферных влияний. Их хранение на открытых и незащищенных площадях недопустимо. При хранении на ровном полу можно класть друг на друга максимально два поддона тех же размеров. Поддоны с отопительными приборами типа 10 и 11 и со всеми типами в исполнении PLAN могут складироваться только в один ряд по высоте.

## Тепловая мощность и регистрация

Значения тепловой мощности панельных отопительных приборов RADIK были измерены согласно EN 442 в аккредитованной испытательной лаборатории.

Доказательство соответствия с действующими европейскими директивами и стандартами было реализовано «Машиностроительным испытательным институтом», аккредитованным лицом 1015, г. Брно.

Подтверждена регистрация для использования национальных знаков качества RAL (Германия), BSI (Англия) - см. стр. 96.

## Стандарты, относящиеся к отопительным приборам

ČSN EN 442  
DIN EN 442  
ČSN 06 1101  
ČSN 06 1122  
ČSN 06 0310  
ČSN 07 7401  
DIN 55 900

## Упаковка

Все панельные отопительные приборы поставляются в единой упаковке, состоящей из:

- бумажного картона
- защитных пластиковых углов
- самоусадочной пленки
- стягивающей ленты
- вложенный информационный лист

Упаковка выполняет свою защитную функцию при хранении и транспортировке, во время монтажа и после монтажа. Упаковка снимается только после завершения всех строительных и отделочных работ.



## Упаковка – укладка на поддоны

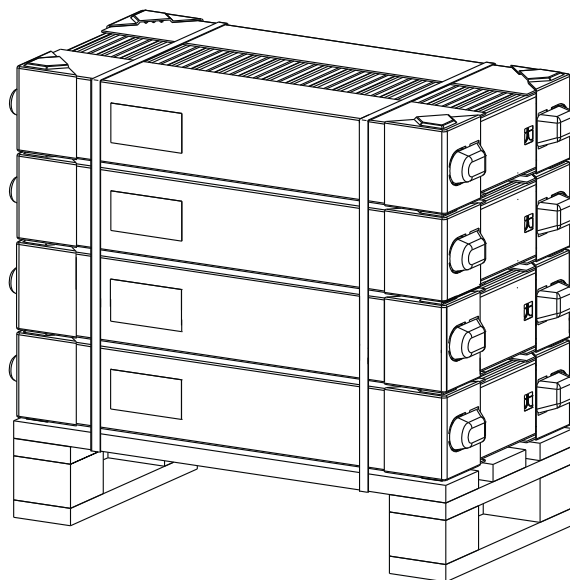



# RADIK® ОБЩИЕ ДАННЫЕ

## Принципы монтажа

Основные принципы для размещения панельных отопительных приборов:

- под оконный проем
- одинаковое расположение центра отопительного прибора и окна
- циркуляция воздуха вокруг конвектора отопительного прибора не должна ограничиваться.

Для крепления панельных отопительных приборов RADIK предлагаем ассортимент крепежных элементов, представленный в каталоге KORAMONT, который полностью соответствует требованиям монтажных фирм в креплении отопительных приборов ко всем стандартно используемым строительным материалам. Их конструктивное решение при креплении отопительного прибора к стене позволяет нарушить упаковку только в действительно необходимых для этого местах (в месте крепления и подключения к системе отопления) и полностью снять упаковку только после завершения всех строительных и отделочных работ.

Для подключения панельного отопительного прибора к разводке отопительной системы рекомендуем использовать такую арматуру, чтобы было обеспечено:

- регулирование подачи теплоносителя в отопительный прибор
- закрывание отопительного прибора со стороны подачи и обратки
- слив и наполнение отопительного прибора
- демонтаж отопительного прибора без прерывания работы отопительной системы

Для монтажа панельных отопительных приборов RADIK в исполнениях MM и VENTIL KOMPAKT рекомендуем использовать монтажный шаблон KORADO.

## Гарантии и качество

Производитель гарантирует герметичность, указанные значения тепловой мощности панельных отопительных приборов, эксплуатируемых в системах водяного отопления в течении 10 лет от даты продажи. Производитель не несет ответственность за деформацию и повреждения отопительных приборов, причиненные при их транспортировке или хранении. Гарантия не распространяется на механические и другие повреждения, возникшие в следствии непрофессионального монтажа.

Это подтверждается сертификационными документами, выданными «LGA Nürnberg» (сертификат о пригодности инсталляции отопительных приборов в школы и детские сады), «Машиностроительным испытательным институтом с. п.», авторизованным лицом 202, г. Брно и регистрация национальных знаков качества RAL (Германия), BSI (Англия) - см. стр. 96.

Фирма «KORADO, a. s.» с 1997 года является владельцем сертификата качества согласно стандарта ISO 9001. Данная система управления качеством предписывает все условия, требования и параметры с точки зрения технического, производственного, торгового, транспортного и сервисного обслуживания. Заказчик является главной целью всей системы, его потребности влияют на цели и планы компании «KORADO». Система управления качеством согласно ISO 9001:2008 гарантирует заказчикам высокое и постоянное качество изделий и услуг.





# RADIK® ОБЩИЕ ДАННЫЕ - VENTIL КОМПАКТ

## Описание

Модели **RADIK VK, RADIK VKU, RADIK VKL, RADIK VKM и RADIK COMBI VK** – это панельные отопительные приборы в исполнении VENTIL КОМПАКТ со встроенной внутренней соединительной разводкой и вентилем. Данное конструктивное решение с нижним подключением отопительного прибора к системе отопления. Осевое расстояние нижних выводов всегда равно 50 мм, и у них внутренняя резьба G1/2. По своей конструкции эти приборы предназначены для современных отопительных систем с принудительной циркуляцией теплоносителя и горизонтальной разводкой трубопроводов под отопительным прибором в полу, в стене или вдоль стены (плинтусная разводка).

## Подключение к отопительной системе

Современная спроектированная отопительная система предполагает установку арматуры, обеспечивающей закрытие отопительного прибора со стороны подачи и обратки, или же спуск, или наполнение отопительного прибора теплоносителем без прерывания работы отопительной системы. Выбор арматуры с учетом указанных требований зависит от материала трубопровода:

1. медь или тонкостенная сталь, пластик или комбинация пластик-металл-пластик
  - использовать компактную соединительную арматуру с межосевым расстоянием 50 мм с подключением G 1/2 до G 3/4, с установленными соответствующими зажимными резьбовыми соединениями в зависимости от материала и размеров соединительного трубопровода
2. стальные трубы с трубной резьбой
  - использовать 2 шт. запорного винтового соединения



## Модели

Панельные отопительные приборы в исполнении VENTIL КОМПАКТ производятся в нескольких моделях, которые с точки зрения конструкции отличаются, главным образом расположением нижних выводов и конструкцией внутренней соединительной гарнитуры.

Модели	Расположение нижних выводов	Описание указано
<b>RADIK VK</b>	только справа	на странице 25
<b>RADIK VKU</b>	справа или слева	на странице 26
<b>RADIK VKL</b>	только слева	на странице 27
<b>RADIK VKM</b>	только центральные выводы	на странице 30
<b>RADIK COMBI VK</b>	только справа	на странице 28
<b>RADIK PLAN VK</b>	только справа	на странице 33
<b>RADIK PLAN VKL</b>	только слева	на странице 34
<b>RADIK PLAN VKM</b>	только центральные выводы	на странице 35
<b>RADIK HYGIENE VK</b>	только справа	на странице 42
<b>RADIK CLEAN VK</b>	только справа	на странице 44

## Вентиль

Во встроенную внутреннюю разводку при комплектации отопительного прибора установлен вентиль, со специальной характеристикой:

- значение коэффициента kv - см. стр.17
- на производстве вентиль предварительно настроен на позицию или ступень 6
- предварительная настройка на другую позицию выполняется специальным ключом со шкалой
- предварительную настройку на другую позицию выполнит монтажная фирма согласно проектным данным после промывки отопительной системы перед ее испытанием
- вентиль с производства затянута с предписанным моментом
- внешняя присоединительная резьба M 30 x 1,5
- присоединительная резьба вентиля снабжена белой пластиковой крышкой, которая защищает его от возможных повреждений во время транспортировки или монтажа отопительного прибора, и в то же время ее можно использовать при монтажных работах для настройки вентиля в положение закрыто или открыто





# RADIK® ОБЩИЕ ДАННЫЕ - VENTIL КОМПАКТ

## Термостатические головки

Для настройки и регулирования требуемой температуры воздуха в отапливаемом помещении необходимо, чтобы на панельные отопительные приборы в исполнении VENTIL КОМПАКТ была установлена термостатическая головка. Для правильного монтажа можно использовать только

термостатические головки с соединительной резьбой М 30 x 1,5. Для общей ориентации представляем основные типы от отдельных производителей, действующих на чешском рынке. Для информации о дальнейшем ассортименте контактируйте непосредственно производителя или их представителя.

- |   |                                      |
|---|--------------------------------------|
| 1. Danfoss - Тип RAE-K 5034               | 11. Herz - Тип 1 9200 38             |
| 2. Danfoss - Тип RAX-K 013G6080           | 12. Herz - Тип 1 9260 98             |
| 3. Danfoss - <i>living eco</i> ® 014G0052 | 13. Honeywell - Тип Thera 4          |
| 4. Eberle - Тип TRV 4                     | 14. Honeywell - Тип Thera 4 Design   |
| 5. Eberle - Тип RT 414                    | 15. Honeywell - Тип Thera 200 Design |
| 6. Giacomini - Тип R460H                  | 16. Ivar - Тип T 5000                |
| 7. Heimeier - Тип K                       | 17. Ivar - Тип T 3000                |
| 8. Heimeier - Тип DX                      | 18. Oventrop - Тип Uni LH            |
| 9. Heimeier - Тип WK                      | 19. Oventrop - Тип Uni SH            |
| 10. Herz - Тип 1 7260 98                  | 20. Siemens - Тип RTN 51             |





# RADIK® ОБЩИЕ ДАННЫЕ - VENTIL КОМПАКТ

## Двухтрубная отопительная система

При использовании панельных отопительных приборов в исполнении VENTIL КОМПАКТ необходимо, чтобы для их правильной работы позиция предварительной настройки вентиля была установлена расчетом и была указана в проектной документации.

При монтаже отопительной системы она должна быть учтена монтажной организацией. С производства вентиль предварительно настроен на позицию б, и после промывания, перед началом испытания отопительной системы, он должен быть настроен специальным ключом на требуемую степень предварительной настройки.

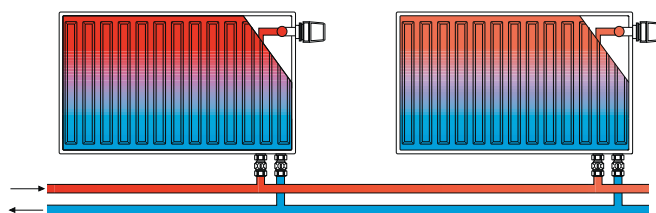

## Пример расчета

**Поиск:** степень предварительной настройки  
**Дано:** тепловая мощность  
охлаждение теплоносителя  
потеря давления отопительного прибора с вентилем  
теплоемкость теплоносителя

$Q = 960 \text{ W}$   
 $t_1 - t_2 = 15 \text{ K (70/55 } ^\circ\text{C)}$   
 $\Delta p = 65 \text{ mbar}$   
 $c = 1,163 \text{ Wh/kg.K}$

**Расчет:** расход по массе

$$m = \frac{Q}{c \cdot (t_1 - t_2)} = \frac{960}{1,163 \cdot 15} = 55 \text{ kg/h}$$

степень предварительной настройки (см. график):

3

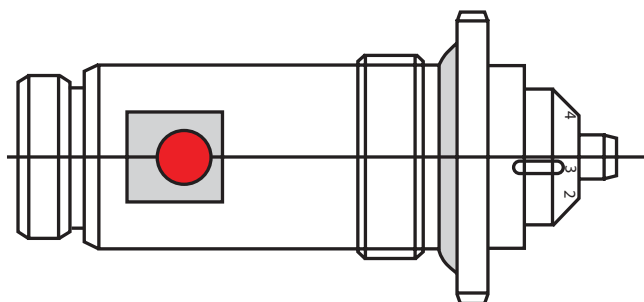

установлена степень 3





# RADIK® ОБЩИЕ ДАННЫЕ - VENTIL КОМПАКТ

## Двухтрубная отопительная система

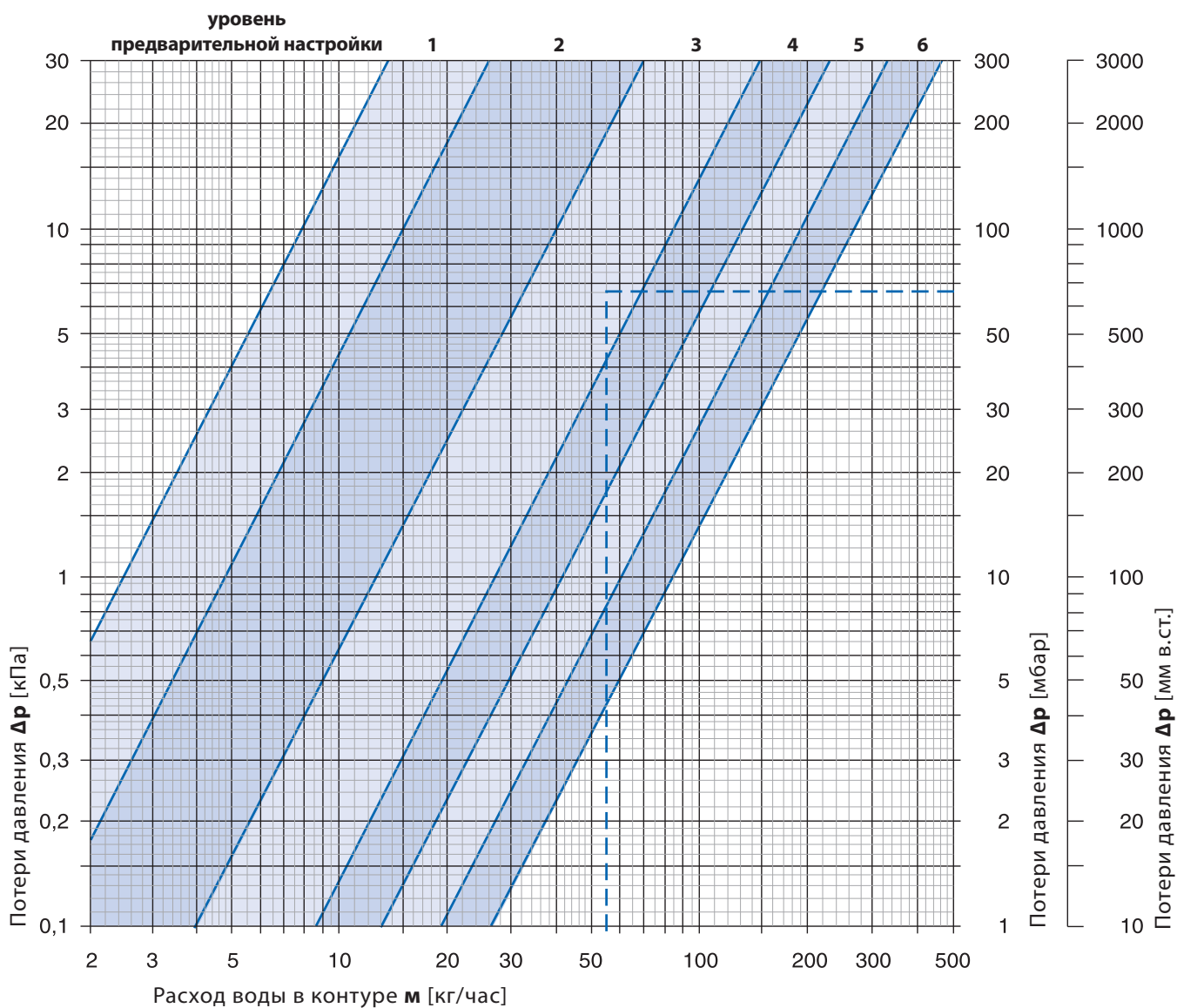

## Таблица

Панельные отопительные приборы в исполнении Ventil Kompakt без соединительной арматуры			Степень предварительной настройки вентиля						Максимальная допустимая рабочая температура [°C]	Максимально допустимое рабочее избыточное давление [МПа]
			1	2	3	4	5	6		
Вентиль с предварительной настройкой в шести позициях и с термостатической головкой	$k_v$ [м³/ч]	мин	0,025	>0,047	>0,126	>0,269	>0,417	>0,600	110	10
		÷	÷	÷	÷	÷	÷			
		макс	0,047	0,126	0,269	0,417	0,600	0,840		
	$k_{vs}$ [м³/ч]		0,051	0,133	0,294	0,430	0,630	0,980		



# RADIK® ОБЩИЕ ДАННЫЕ - VENTIL КОМПАКТ

## Однотрубная отопительная система

При использовании панельных отопительных приборов в исполнении VENTIL КОМПАКТ необходимо, чтобы вентиль был предварительно настроен на позицию 6. Для настройки требуемого массового расхода отопительным прибором рекомендуем использовать компактную соединительную арматуру, с предварительной настройкой. Для объяснения указанной проблематики приводим пример с использованием компактной арматуры VEKOLUX от фирмы HEIMEIER.

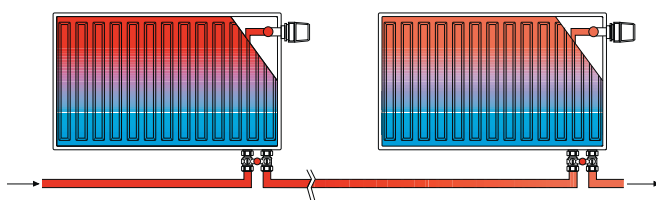

## Пример расчета

**Поиск:** потеря давления отопительного прибора с вентилем, включая арматуру Vekolux

**Задано:** тепловая мощность контура  
охлаждение воды в контуре  
доля отопительного прибора  
теплоемкость воды

$Q = 4380 \text{ W}$   
 $t_1 - t_2 = 20 \text{ K (70/50 } ^\circ\text{C)}$   
 $m_{ot} \triangleq 50\%$   
 $c = 1,163 \text{ Wh/kg.K}$

**Расчет:** массный расход в контуре

$$m = \frac{Q}{c \cdot (t_1 - t_2)} = \frac{4380}{1,163 \cdot 20} = 188 \text{ kg/h}$$

потеря давления в отопительном приборе с вентилем, включая арматуру Vekolux

$$\Delta p_{celk} = 22 \text{ mbar}$$
$$m_{ot} = m_R \cdot 0,5 = 188 \cdot 0,5 = 94 \text{ kg/h}$$

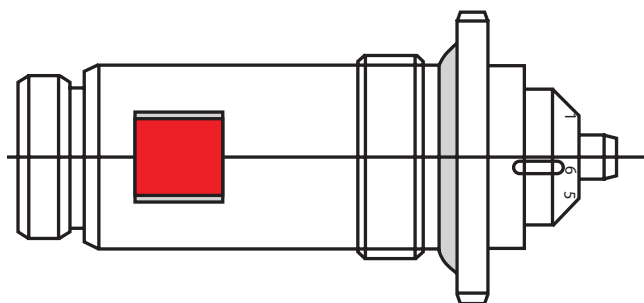

настроена позиция 6



# RADIK® ОБЩИЕ ДАННЫЕ - VENTIL КОМПАКТ

Однотрубная отопительная система

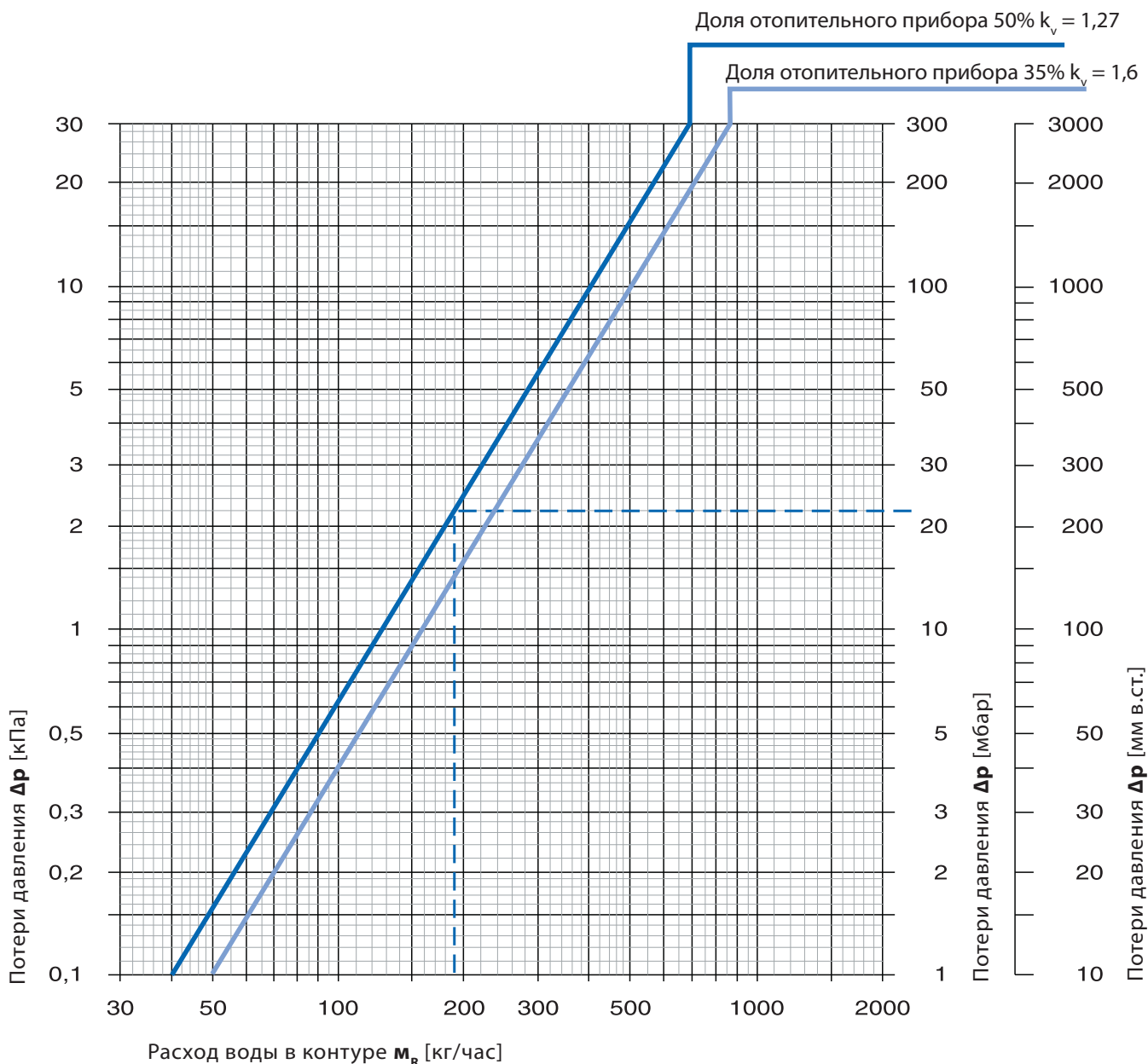

Таблица

Отопительные приборы в исполнении Ventil Компакт с арматурой Vekolux в угловом и прямом исполнении	Доля отопительного прибора [%]	$K_v$ значение [м <sup>3</sup> /час]	Настройка байпаса* [об]	Максимальная допустимая рабочая температура [°C]	Максимально допустимое рабочее избыточное давление [МПа]
Вентиль с предварительной настройкой (настройка б) и термостатической головкой	50	1,27	макс.	110	10
	35	1,60	3,5		

\*) Для настройки на 35 % Vekolux закрыть и потом открыть на 3,5 поворота. Максимальное открывание соответствует 50% доли отопительного прибора.



## Описание

Модель **RADIK KLASIK** – это панельный отопительный прибор в исполнении **KLASIK**, которое позволяет **левое или правое боковое подключение** к разводке отопительной системы. По своей конструкции она предназначена для отопительных систем с принудительной или естественной циркуляцией. С задней стороны у этой модели приварены две верхние и две нижние крепежные скобы, у панельных отопительных приборов длиной 1800 мм и больше приварено шесть крепежных скоб.

## Обзор типов

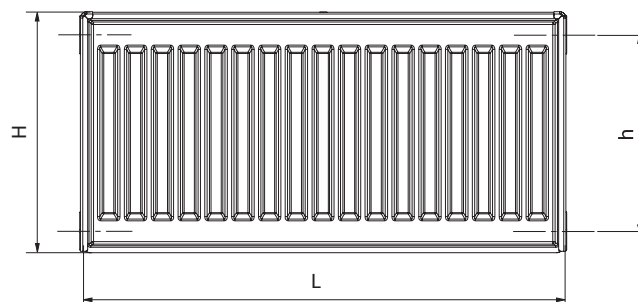

Тип 10

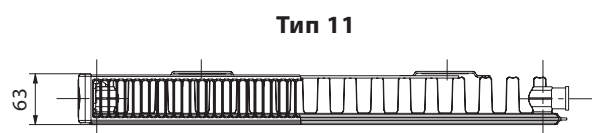

Тип 11

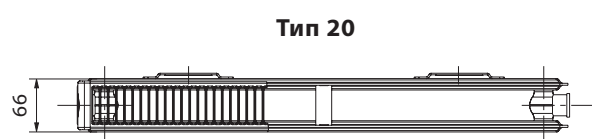

Тип 20

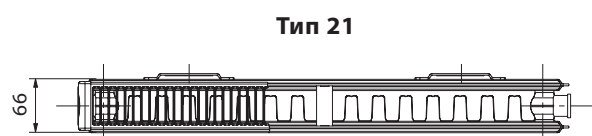

Тип 21

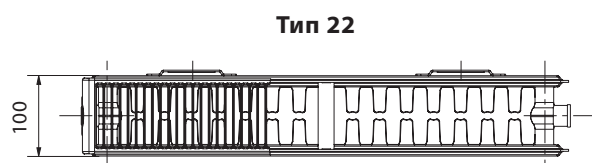

Тип 22

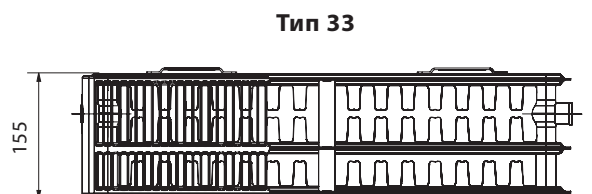

Тип 33

## Технические данные

Высота H	300, 400, 500, 600, 900 мм
Длина L	400, 500, 600, 700, 800, 900, 1000, 1100, 1200, 1400, 1600, 1800, 2000, 2300, 2600, 3000 мм
Шаг присоединения	$h = H - 54$ мм
Присоединительная резьба	4 x G1/2 внутренняя
Максимально допустимое рабочее избыточное давление	1,0 МПа
Максимальная допустимая рабочая температура	110 °С
Подключение отопительного прибора	левое или правое боковое

## Способы подключения к отопительной системе



боковое одностороннее  
 $\varphi = 1$



боковое двухстороннее  
диагональное  
 $\varphi = 1$   
рекомендуем при:  $L \geq 3 \times H$



боковое двухстороннее  
снизу-вниз  
 $\varphi = 0,9$



# RADIK® KLASIK - R



## Описание

Модель **RADIK KLASIK – R** - это панельный прибор в исполнении **KLASIK**, модифицированный для простой **замены секционных чугунных или стальных радиаторов с шагом присоединения 500 мм**. Высота  $H = 554$  мм гарантирует его беспрепятственный монтаж на место старого радиатора. Прибор позволяет **левое или правое боковое присоединение** к проводке системы отопления, и по своей конструкции предназначен для систем отопления с принудительной или самотечной циркуляцией.

С задней стороны приварены две верхние и две нижние крепежные скобы, у приборов длиной 1800 мм и больше приварено шесть скоб.

Широкий типовой ассортимент RADIK KLASIK - R позволяет выбрать самую подходящую длину.

## Технические данные

<b>Высота H</b>	554 мм
<b>Длина L</b>	400, 500, 600, 700, 800, 900, 1000, 1100, 1200, 1400, 1600, 1800, 2000, 2300, 2600, 3000 мм
<b>Глубина B</b>	
Тип 20 R	66 мм
Тип 21 R	66 мм
Тип 22 R	100 мм
Тип 33 R	155 мм
<b>Шаг присоединения</b>	500 мм
<b>Присоединительная резьба</b>	4 x G1/2 внутренняя
<b>Максимально допустимое рабочее избыточное давление</b>	1,0 МПа
<b>Максимальная допустимая рабочая температура</b>	110 °C
<b>Подключение отопительного прибора</b>	левое или правое боковое

## Способы подключения к отопительной системе

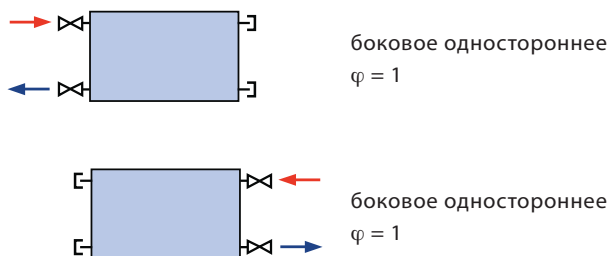

## Обзор типов

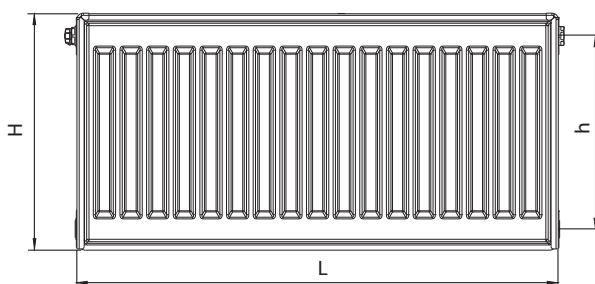

Тип 20 R



Тип 21 R



Тип 22 R



Тип 33 R

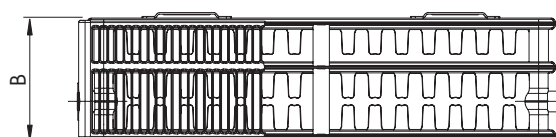



# RADIK® KLASIK - R

**Вы сами можете найти замену секционных чугунных или стальных радиаторов на панельные приборы RADIK KLASIK - R**

Секционные радиаторы							[мм]	Панельные приборы RADIK KLASIK - R			
чугун			сталь					Н	адекватная длина радиатора L [мм]		
575 ÷ 610			575 ÷ 610				h	554			
500			500				h	500			
110	160	220	200	150	200	В	66	66	100	155	
500/110	500/160	500/220	500/200	500/150	500/200	Тип	20 R	21 R	22 R	33 R	
количество секций n [шт.]					количество секций n [шт.]						
5	3	3	3	5	4	→	400				
6	4	3	4	6	5	→	500	400			
7	5	4	4	7	5	→	600	400	400		
8	6	5	5	8	7	→	700	500	400		
10	7	6	7	10	8	→	800	600	500		
11	8	6	7	11	9	→	900	700	500	400	
12	9	7	8	12	10	→	1000	800	600	400	
13	10	8	9	13	11	→	1100	800	700	500	
15	11	9	10	15	12	→	1200	900	700	500	
16	12	10	11	16	14	→	1400	1000	800	600	
17	13	10	12	17	14	→	1400	1100	800	600	
18	14	11	12	18	15	→	1600	1100	900	600	
20	15	12	13	20	16	→	1600	1200	900	700	
22	16	13	15	22	18	→	1800	1400	1000	700	
24	18	14	16	24	19	→	2000	1400	1100	800	
25	19	15	17	25	21	→	2000	1600	1200	800	
26	20	15	17	26	22	→	2300	1600	1200	900	
29	22	17	20	29	24	→	2300	1800	1400	1000	
30	23	18	20	30	25	→	2600	1800	1400	1000	
33	25	20	22	33	27	→	2600	2000	1600	1100	
35	26	21	23	35	28	→	3000	2300	1600	1100	
38	28	23	26	38	31	→	3000	2300	1800	1200	
38	29	23	26	38	31	→	3000	2300	1800	1400	
40	30	23	26	40	32	→		2600	1800	1400	
44	33	26	29	44	36	→		2600	2000	1400	
50	38	30	34	50	41	→		3000	2300	1600	
57	43	34	38	57	46	→			2600	1800	
64	48	38	43	64	51	→			3000	2000	
66	50	39	44	66	54	→			3000	2300	

5.

## Идентификация старого радиатора:

- определить материал (чугун/сталь)\*
  - измерить высоту радиатора **H**
  - проверить, равен ли шаг присоединения **h** 500 мм
  - измерить глубину радиатора **B**
  - посчитать количество секций («рёбер»)
- Поиск замены в таблице:**
- согласно идентификации (см. выше) в левой части таблицы найти столбик, соответствующий типу старого радиатора
  - найти строку с соответствующим количеством секций **n** (если в таблице нет точного количества, то выбрать ближайшее более высокое кол)
  - в строке с соответствующим количеством секций в правой (синей) части таблицы выбрать самую подходящую длину нового панельного прибора **L** (она зависит от типа панельного прибора)
  - после выбора типа панельного прибора выполните еще проверку его глубины **B**, соответствует ли она требованиям

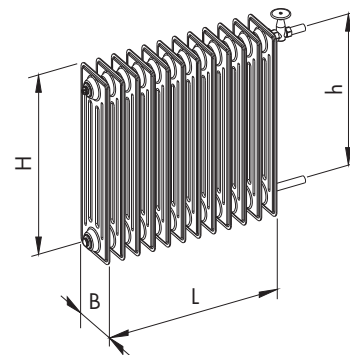

**H [мм]** - высота радиатора  
**h [мм]** - шаг присоединения  
**L [мм]** - длина радиатора  
**B [мм]** - глубина радиатора

\* если поверхность Вашего секционного радиатора грубая, то это чугунный радиатор

## Тепловая мощность секционных радиаторов

материал радиатора	шаг присоединения h [мм]	глубина B [мм]	тепловая мощность [Вт/секция] (90/70/20 °C)
сталь	500	150	90
		160	93
		200	110
		220	121
чугун	500	110	92
		150	107
		160	120
		200	134
		220	151
		250	169

Источник информации: Чехословацкий каталог по строительству 14/5 Отопительные радиаторы, основная серия 1991 года

Оставляем за собой право на технические изменения.

Данные для заказа указаны на странице 98.



# RADIK® KLASIK - R

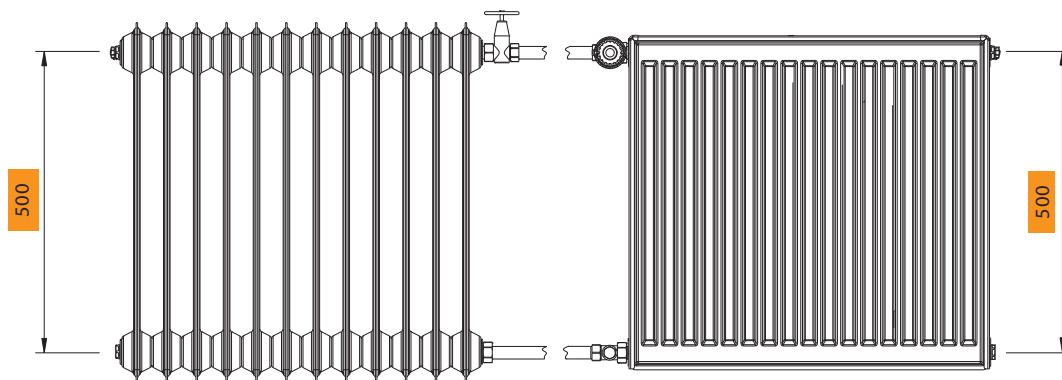

## Данные по креплению

Для крепления можно использовать кронштейн Z-U140 с фиксированным расстоянием прибора от стены 48 мм, или кронштейн Z-U290 с переменным расстоянием макс. до 100 мм от стены.

## Кронштейн Z-U140

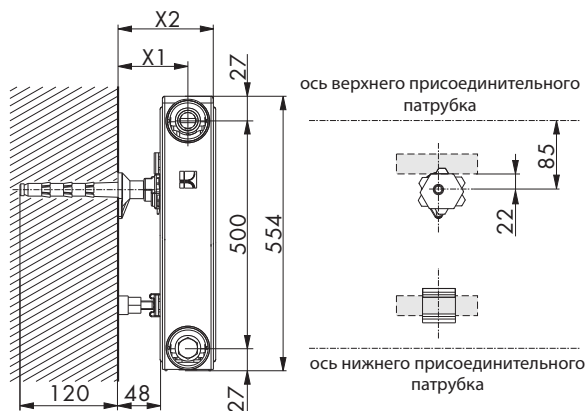

Тип	20 R	21 R	22 R	33 R
X1	81	81	98	153
X2	114	114	148	203

## Кронштейн Z-U290

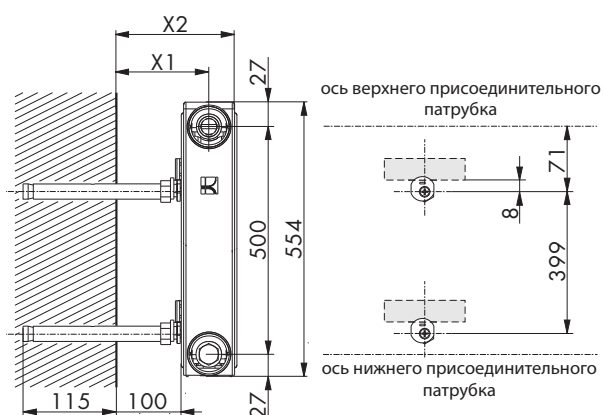

Тип	20 R	21 R	22 R	33 R
X1	133	133	150	205
X2	166	166	200	255

Данные для заказа указаны на странице 98.

## Данные по креплению

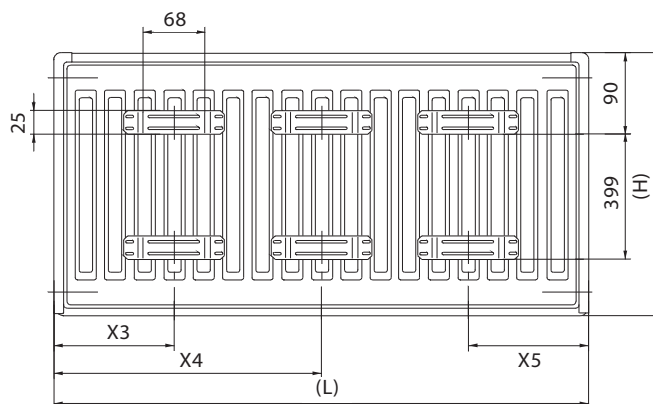

длина L [мм]	400	500 ÷ 1600	1800	2000	2300	2600	3000
X3	133	133	133	133	133	133	133
X4	-	-	900	1000	1133	1300	1500
X5	133	133	133	133	133	133	133

## Основные технические параметры

Тип	20 R	21 R	22 R	33 R
Высота H [мм]	554	554	554	554
Вес прибора [кг/м]	22,6	28,0	34,6	52,4
Объем воды [л/м]	5,5	5,5	5,5	8,2
Коэффициент расхода АТ [м²]	1,0 × 10 <sup>-4</sup> (DN 15)	1,0 × 10 <sup>-4</sup> (DN 15)	1,0 × 10 <sup>-4</sup> (DN 15)	1,18 × 10 <sup>-4</sup> (DN 15)
Коэффициент сопротивления ζТ [-]	8,5 (DN 15)	8,5 (DN 15)	8,5 (DN 15)	5,8 (DN 15)
Номинальная тепловая мощность [Вт/м]	914	1210	1576	2257
Теплопоказатель n [-]	1,3010	1,3300	1,3344	1,3364

Оставляем за собой право на технические изменения.



# RADIK® KLASIK - Z



## Технические данные

Высота H	300, 400, 500, 600, 900 мм
Длина L	400, 500, 600, 700, 800, 900, 1000, 1100, 1200, 1400, 1600, 1800, 2000 мм
Шаг присоединения	$h = H - 54$ мм
Присоединительная резьба	4 x G1/2 внутренняя
Максимально допустимое рабочее избыточное давление	1,0 МПа
Максимальная допустимая рабочая температура	110 °C
Подключение отопительного прибора	левое или правое боковое

## Способы подключения к отопительной системе

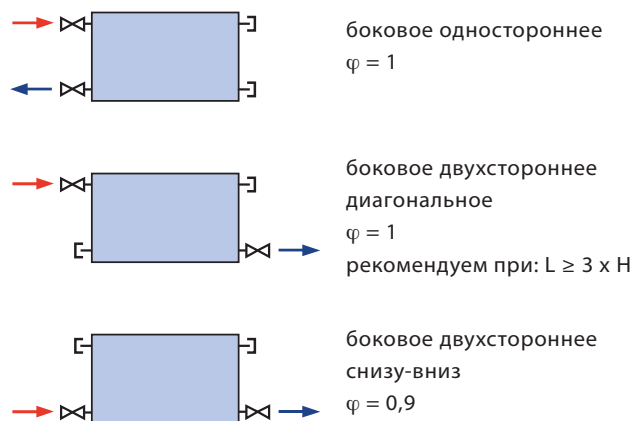

## Описание

Оцинкованные отопительные приборы RADIK предназначены для помещений с повышенным требованием к защите против коррозии, как например, помещения с повышенной влажностью и агрессивной атмосферой. Устойчивость против коррозии у них повышена, так как коррозионные процессы благодаря слою цинка проходят медленнее, и таким способом является возможным продолжение срока службы отопительных приборов.

Модель **RADIK KLASIK - Z** – это панельный отопительный прибор в исполнении KLASIK, которое позволяет **левое или правое боковое подключение** к разводке отопительной системы. По своей конструкции она предназначена для отопительных систем с принудительной или естественной циркуляцией. С задней стороны у этой модели приварены две верхние и две нижние крепежные скобы, у панельных отопительных приборов длиной 1800 мм и больше приварено шесть крепежных скоб.

## Предупреждение:

Учитывая свойства верхней горячей цинковки и использование специального полиэфирного лака, оцинкованные отопительные приборы по внешнему виду не полностью совпадают со стандартными отопительными приборами RADIK.

## Обзор типов

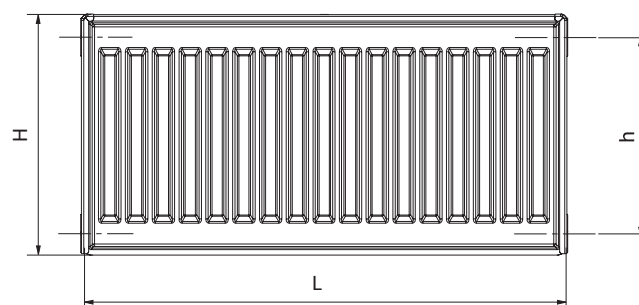

Тип 10



Тип 11

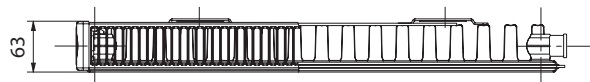

Тип 20

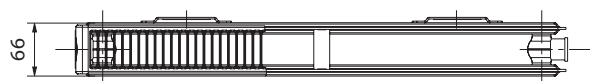

Тип 21



Тип 22



Тип 33



Данные для заказа указаны на странице 98.





**Описание**

Модель RADIK VK – это панельный отопительный прибор в исполнении VENTIL КОМПАКТ, с **правым нижним подключением** к отопительной системе с принудительной циркуляцией. С задней стороны у этой модели приварены две верхние и две нижние крепежные скобы, у панельных отопительных приборов длиной 1800 мм и больше приварено шесть крепежных скоб.

**Обзор типов**

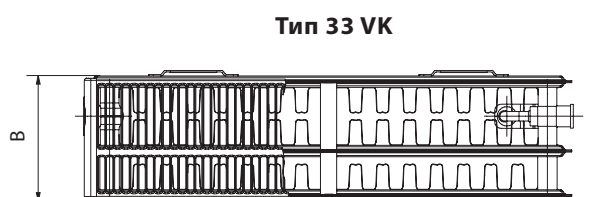
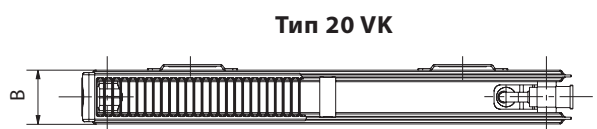
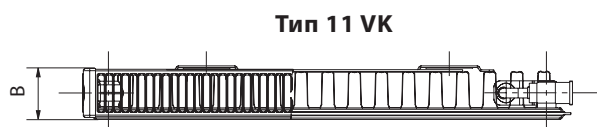
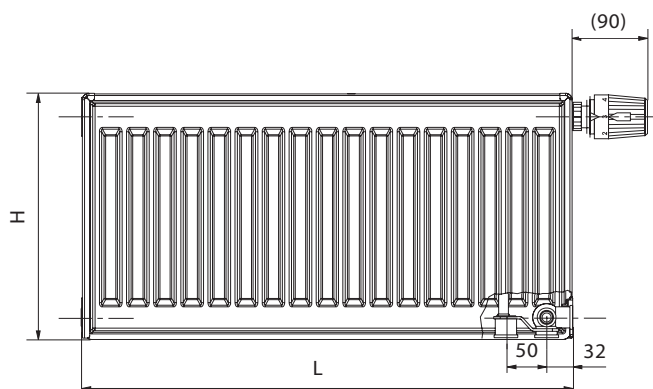

**Технические данные**

<b>Высота H</b>	300, 400, 500, 600, 900 мм
<b>Длина L</b>	400, 500, 600, 700, 800, 900, 1000, 1100, 1200, 1400, 1600, 1800, 2000, 2300, 2600, 3000 мм
<b>Глубина B</b>	
Тип 10 VK	47 мм
Тип 11 VK	63 мм
Тип 20 VK	66 мм
Тип 21 VK	66 мм
Тип 22 VK	100 мм
Тип 33 VK	155 мм
<b>Шаг присоединения</b>	50 мм
<b>Присоединительная резьба</b>	6 x G1/2 внутренняя
<b>Максимально допустимое рабочее избыточное давление</b>	1,0 МПа
<b>Максимальная допустимая рабочая температура</b>	110 °C
<b>Подключение отопительного прибора</b>	правое нижнее

**Способы подключения к отопительной системе**

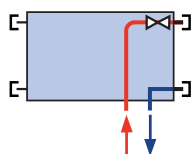

правое нижнее  
 $\varphi = 1$



## Описание

Модель **RADIK VKU** – это панельный отопительный прибор в исполнении VENTIL КОМПАКТ, с **правым или левым нижним подключением** к отопительной системе с принудительной циркуляцией. С задней стороны эта модель не имеет приваренные крепежные скобы, и поэтому отопительные приборы типа 20, 21, 22 и 33 можно повернуть.

Примечание:

У типа 33 VKU оси выводов не размещены симметрично по отношению к глубине отопительного прибора.

При креплении отопительного прибора к стене необходимо использовать настенный «Компактный кронштейн плюс» (см. каталог KORAMONT ).

## Обзор типов

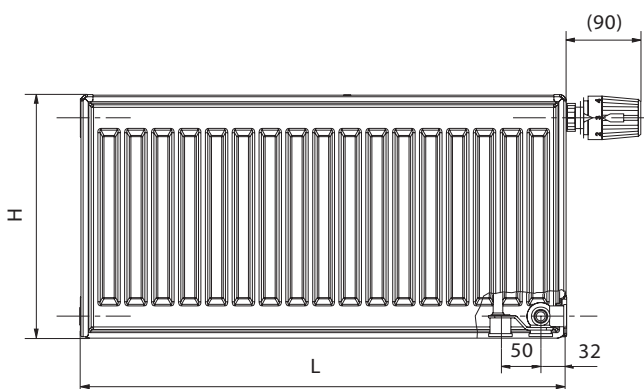

Тип 20 VKU

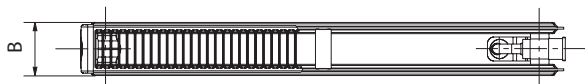

Тип 21 VKU

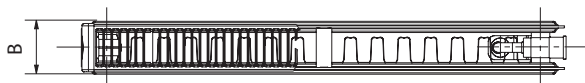

Тип 22 VKU

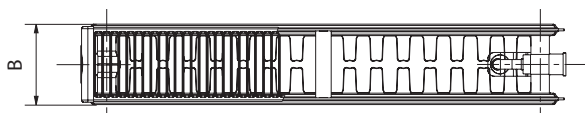

Тип 33 VKU

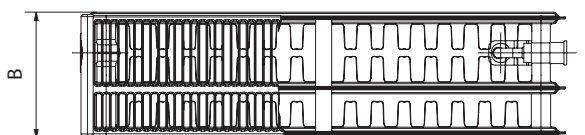

## Технические данные

<b>Высота H</b>	300, 400, 500, 600, 900 мм
<b>Длина L</b>	400, 500, 600, 700, 800, 900, 1000, 1100, 1200, 1400, 1600, 1800, 2000, 2300, 2600, 3000 мм
<b>Глубина B</b>	
Тип 20 VKU	66 мм
Тип 21 VKU	66 мм
Тип 22 VKU	100 мм
Тип 33 VKU	155 мм
<b>Шаг присоединения</b>	50 мм
<b>Присоединительная резьба</b>	6 x G1/2 внутренняя
<b>Максимально допустимое рабочее избыточное давление</b>	1,0 МПа
<b>Максимальная допустимая рабочая температура</b>	110 °С
<b>Подключение отопительного прибора</b>	правое или левое нижнее

## Способы подключения к отопительной системе

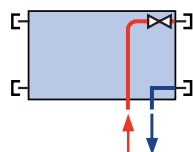

правое нижнее  
φ = 1

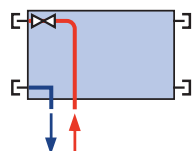

левое нижнее  
φ = 1



**Технические данные**

<b>Высота H</b>	300, 400, 500, 600, 900 мм
<b>Длина L</b>	400, 500, 600, 700, 800, 900, 1000, 1100, 1200, 1400, 1600, 1800, 2000, 2300, 2600, 3000 мм
<b>Глубина B</b>	
Тип 10 VKL	47 мм
Тип 11 VKL	63 мм
Тип 20 VKL	66 мм
Тип 21 VKL	66 мм
Тип 22 VKL	100 мм
Тип 33 VKL	155 мм
<b>Шаг присоединения</b>	50 мм
<b>Присоединительная резьба</b>	6 x G1/2 внутренняя
<b>Максимально допустимое рабочее избыточное давление</b>	1,0 МПа
<b>Максимальная допустимая рабочая температура</b>	110 °С
<b>Подключение отопительного прибора</b>	левое нижнее

**Способы подключения к отопительной системе**

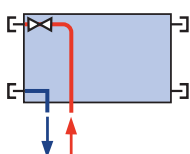

левое нижнее  
φ = 1

**Описание**

Модель **RADIK VKL** – это панельный отопительный прибор в исполнении VENTIL КОМПАКТ, с **левым нижним подключением** к отопительной системе с принудительной циркуляцией. С задней стороны у этой модели приварены две верхние и две нижние крепежные скобы, у панельных отопительных приборов длиной 1800 мм и больше приварено шесть крепежных скоб.

**Обзор типов**

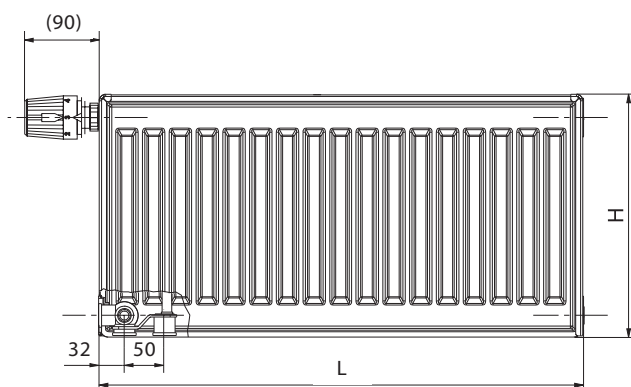

**Тип 10 VKL**



**Тип 11 VKL**



**Тип 20 VKL**



**Тип 21 VKL**



**Тип 22 VKL**



**Тип 33 VKL**





# RADIK® COMBI VK



## Описание

Модель **RADIK COMBI VK** – это панельный отопительный прибор в исполнении VENTIL КОМПАКТ, с **правым нижним подключением** к разводке отопительной системы. По своей конструкции он предназначен для отопительной системы с принудительной циркуляцией.

RADIK COMBI VK приспособлен для установки электрического нагревательного элемента. Таким образом можно получить панельный отопительный прибор для комбинированного отопления (горячая вода – электричество), и его потом можно в любой момент использовать вне зависимости, запущена ли отопительная система.

Для монтажа электрического нагревательного элемента не требуется никаких дополнительных мер в отапливаемом помещении. Рекомендуем устанавливать его во время монтажа отопительного прибора. С задней стороны у этой модели приварены две верхние и две нижние крепежные скобы.

В основной комплект входит воздуховыпускная пробка, две заглушки, вентиль с предварительной настройкой расхода с пластиковой крышкой.

## Обзор типов

### Технические данные

Высота Н	500, 600 мм
Длина L	800, 1000, 1200, 1400, 1600 мм
Шаг присоединения	50 мм
Присоединительная резьба	5 x G1/2 внутренняя
Максимально допустимое рабочее избыточное давление	1,0 МПа
Максимальная допустимая рабочая температура	110 °С
Подключение отопительного прибора	правое нижнее

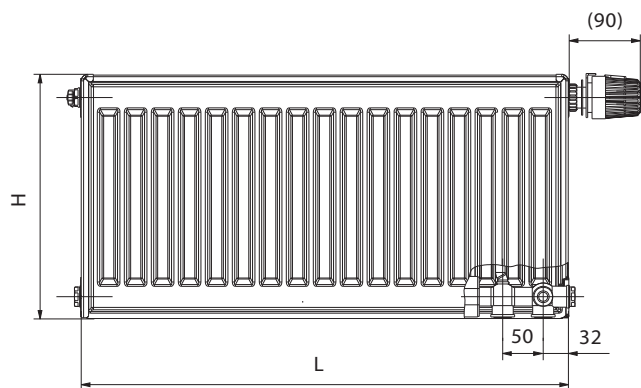

Тип 22 COMBI VK

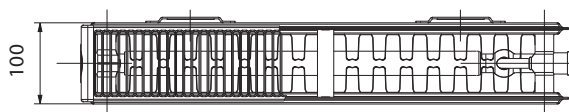

### Способы подключения и использования отопительного прибора

Подключение к водяной отопительной системе

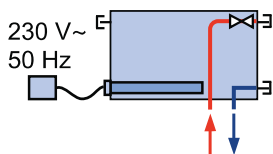

правое нижнее  
 $\varphi = 1$

При использовании в качестве электрического отопительного прибора арматура подключения к водяной отопительной системе и регулировочный вентиль

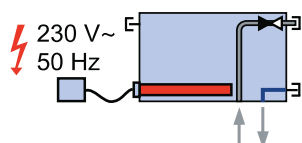

должны быть закрыты





# RADIK® COMBI VK - КОМБИНИРОВАННОЕ ОТОПЛЕНИЕ

## Прямое электрическое отопление

Перед вводом отопительного прибора в электрический режим работы рекомендуем закрыть регулировочный вентиль и проверить, тщательно ли выпущен из отопительного прибора воздух. Элементы, необходимые для электрического режима работы, сигнализации работы, регулирования температуры или времени не входят в комплект поставки.

## Установка отопительного прибора

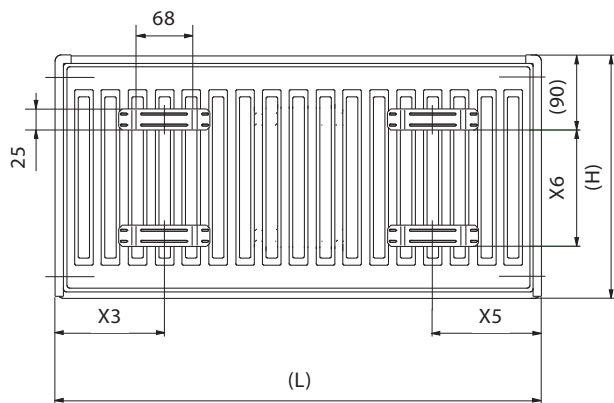
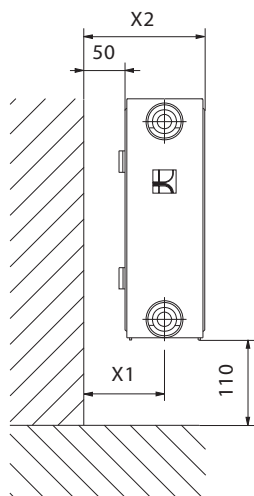

## Таблицы размеров

Длина L [мм]	800 ÷ 1600
X1	100
X2	150
X3	133
X5	133

Высота H [мм]	500	600
X6	345	445

Предупреждение:  
Значения X1 и X2 зависят от типа используемого крепежного кронштейна.

## Электрический нагревательный элемент



Технические данные	Электрический нагревательный элемент
Ограничитель температуры	да
Диапазон мощности	600 ÷ 1350 W
Рабочее напряжение	230 V / 50 Hz
Степень защиты IP	IP 44
Класс электроприбора	1
Соединительный кабель	1,5 m
Присоединительная резьба	G 1/2
Рабочая позиция	горизонтальная

## Данные для заказа эл. нагревательного элемента

Мощность [Вт]	Код для заказа M	Монтажная длина [мм]
600	Z-KTT-0600	550
700	Z-KTT-0700	550
800	Z-KTT-0800	720
900	Z-KTT-0900	720
1000	Z-KTT-1000	720
1200	Z-KTT-1200	875
1350	Z-KTT-1350	875

## Схема образования кода

Z-KTT - XXXX



Предупреждение:

При заказе RADIK COMBI VK необходимо указать код для заказа отопительного прибора (стр. 98) и электрического нагревательного элемента (стр. 29).



**Описание**

Панельные отопительные приборы **RADIK VKM** по своей концепции исходит из исполнения VENTIL КОМПАКТ. Оригинально решенная внутренняя разводка позволяет **нижнее центральное подключение** прибора к системе отопления. С задней стороны имеет приваренные две верхние и две нижние крепежные скобы, отопительные приборы длиной от 1800 мм и больше имеют приварено шесть скоб.

Панельные отопительные приборы RADIK VKM по своей конструкции предназначены для современно спроектированных отопительных систем с принудительной циркуляцией теплоносителя с горизонтально проведенным распределительным трубопроводом под радиатором в полу, в стене или вдоль стены, закрытым панелью.

Конструктивное решение панельного отопительного прибора RADIK VKM защищено патентом.

**Обзор типов**

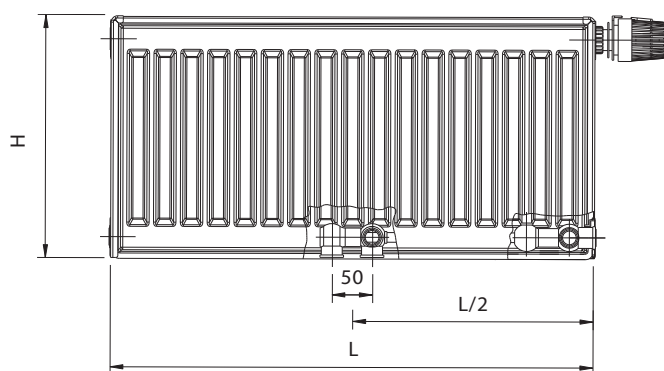

**Тип 10 VKM**

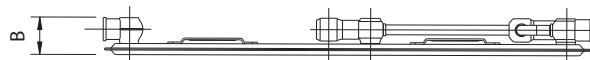

**Тип 11 VKM**

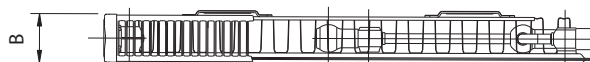

**Тип 20 VKM**

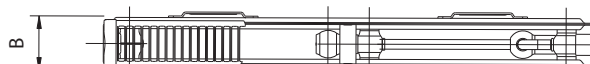

**Тип 21 VKM**



**Тип 22 VKM**

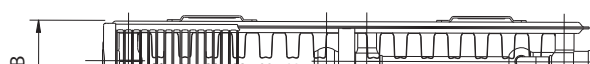

**Тип 33 VKM**

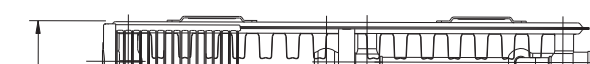

**Технические данные**

<b>Высота H</b>	300, 400, 500, 600, 900 мм
<b>Длина L</b>	400, 500, 600, 700, 800, 900, 1000, 1100, 1200, 1400, 1600, 1800, 2000, 2300, 2600, 3000 мм
<b>Глубина B</b>	
Тип 10 VKM	47 мм
Тип 11 VKM	63 мм
Тип 20 VKM	66 мм
Тип 21 VKM	66 мм
Тип 22 VKM	100 мм
Тип 33 VKM	155 мм
<b>Шаг присоединения</b>	50 мм
<b>Присоединительная резьба</b>	6 x G1/2 внутренняя
<b>Максимально допустимое рабочее избыточное давление</b>	1,0 МПа
<b>Максимальная допустимая рабочая температура</b>	110 °C
<b>Подключение отопительного прибора</b>	центральное нижнее

**Способы подключения к отопительной системе**

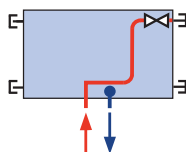

центральное нижнее  
 $\varphi = 1$



# RADIK® VK - Z



## Технические данные

<b>Высота Н</b>	300, 400, 500, 600, 900 мм
<b>Длина L</b>	400, 500, 600, 700, 800, 900, 1000, 1100, 1200, 1400, 1600, 1800, 2000 мм
<b>Глубина В</b>	
Тип 10 VK	47 мм
Тип 11 VK	63 мм
Тип 20 VK	66 мм
Тип 21 VK	66 мм
Тип 22 VK	100 мм
Тип 33 VK	155 мм
<b>Шаг присоединения</b>	50 мм
<b>Присоединительная резьба</b>	6 x G1/2 внутренняя
<b>Максимально допустимое рабочее избыточное давление</b>	1,0 МПа
<b>Максимальная допустимая рабочая температура</b>	110 °С
<b>Подключение отопительного прибора</b>	правое нижнее

## Способы подключения к отопительной системе

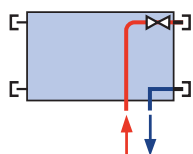

правое нижнее  
 $\varphi = 1$

Данные для заказа указаны на странице 98.

## Описание

Оцинкованные отопительные приборы RADIK предназначены для помещений с повышенным требованием к защите против коррозии, как например, помещения с повышенной влажностью и агрессивной атмосферой. Устойчивость против коррозии у них повышена, так как коррозионные процессы благодаря слою цинка проходят медленнее, и таким способом является возможным продолжение срока службы отопительных приборов.

Модель **RADIK VK - Z** – это панельный отопительный прибор в исполнении VENTIL КОМПАКТ, с **правым нижним подключением** к отопительной системе с принудительной циркуляцией. С задней стороны у этой модели приварены две верхние и две нижние крепежные скобы, у панельных отопительных приборов длиной 1800 мм и больше приварено шесть крепежных скоб.

## Предупреждение:

Учитывая свойства верхней горячей цинковки и использование специального полиэфирного лака, оцинкованные отопительные приборы по внешнему виду не полностью совпадают со стандартными отопительными приборами RADIK.

## Обзор типов

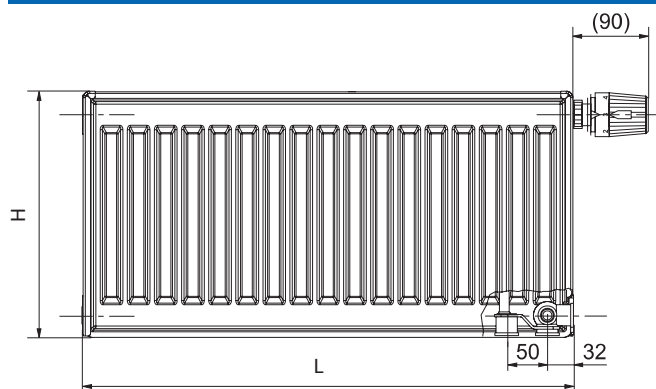

Тип 10 VK



Тип 11 VK

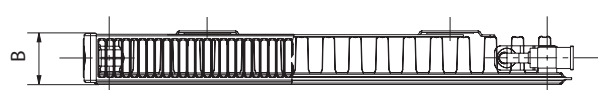

Тип 20 VK

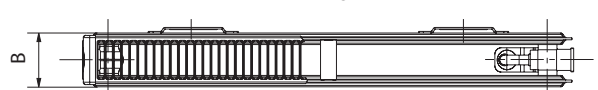

Тип 21 VK



Тип 22 VK



Тип 33 VK



Оставляем за собой право на технические изменения.



# RADIK® PLAN KLASIK



## Описание

Модель **RADIK PLAN KLASIK** – это панельный отопительный прибор в исполнении KLASIK и PLAN, с **левым или правым боковым подключением** к разводке отопительной системы. По своей конструкции она предназначена для отопительных систем с принудительной или естественной циркуляцией. С задней стороны у этой модели приварены две верхние и две нижние крепежные скобы, у панельных отопительных приборов длиной 1800 мм и больше приварено шесть крепежных скоб.

## Обзор типов

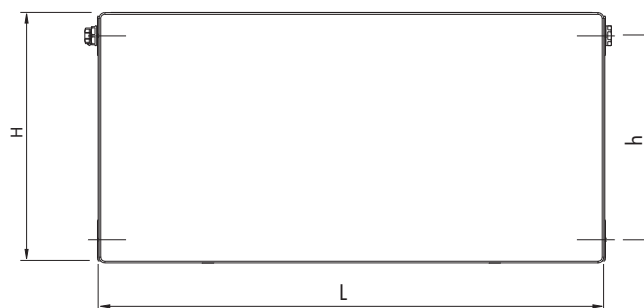

Тип 11 PLAN



Тип 20 PLAN

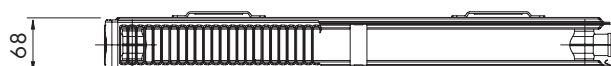

Тип 21 PLAN



Тип 22 PLAN



Тип 33 PLAN

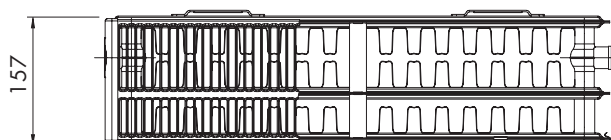

## Технические данные

Высота H	300, 400, 500, 600, 900 мм
Длина L	400, 500, 600, 700, 800, 900, 1000, 1100, 1200, 1400, 1600, 1800, 2000, 2300, 2600, 3000 мм
Шаг присоединения	$h = H - 54$ мм
Присоединительная резьба	4 x G1/2 внутренняя
Максимально допустимое рабочее избыточное давление	1,0 МПа
Максимальная допустимая рабочая температура	110 °С
Подключение отопительного прибора	левое или правое боковое

## Способы подключения к отопительной системе



боковое одностороннее  
 $\varphi = 1$

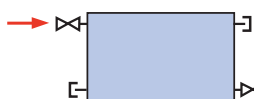

боковое двухстороннее  
диагональное  
 $\varphi = 1$   
рекомендуем при:  $L \geq 3 \times H$

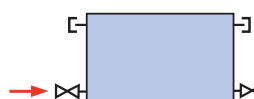

боковое двухстороннее снизу-вниз  
 $\varphi = 0,9$





# RADIK® PLAN VK



## Описание

Модель **RADIK PLAN VK** – это панельный отопительный прибор в исполнении PLAN и VENTIL КОМПАКТ, с **правым нижним подключением** к отопительной системе с принудительной циркуляцией. С задней стороны у этой модели приварены две верхние и две нижние крепежные скобы, у панельных отопительных приборов длиной 1800 мм и больше приварено шесть крепежных скоб.

## Обзор типов

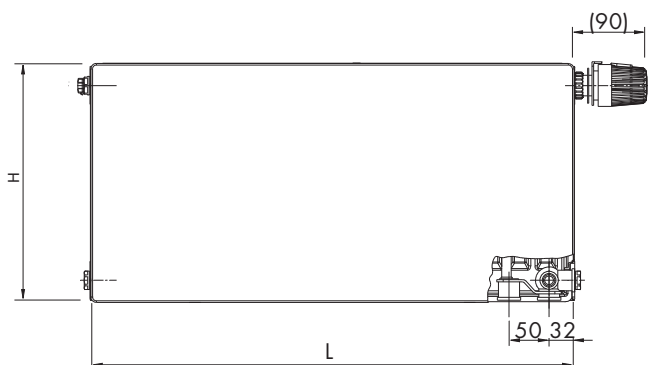

Тип 11 PLAN VK



Тип 20 PLAN VK



Тип 21 PLAN VK



Тип 22 PLAN VK

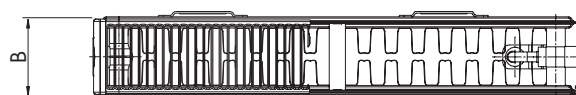

Тип 33 PLAN VK



## Технические данные

<b>Высота H</b>	300, 400, 500, 600, 900 мм
<b>Длина L</b>	400, 500, 600, 700, 800, 900, 1000, 1100, 1200, 1400, 1600, 1800, 2000, 2300, 2600, 3000 мм
<b>Глубина B</b>	
Тип 11 PLAN VK	65 мм
Тип 20 PLAN VK	68 мм
Тип 21 PLAN VK	68 мм
Тип 22 PLAN VK	102 мм
Тип 33 PLAN VK	157 мм
<b>Шаг присоединения</b>	50 мм
<b>Присоединительная резьба</b>	6 x G1/2 внутренняя
<b>Максимально допустимое рабочее избыточное давление</b>	1,0 МПа
<b>Максимальная допустимая рабочая температура</b>	110 °С
<b>Подключение отопительного прибора</b>	правое нижнее

## Способы подключения к отопительной системе

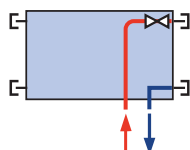

правое нижнее  
 $\varphi = 1$



# RADIK® PLAN VKL



## Описание

Модель **RADIK PLAN VKL** – это панельный отопительный прибор в исполнении PLAN и VENTIL КОМПАКТ, с **левым нижним подключением** к отопительной системе с принудительной циркуляцией. С задней стороны приварены две верхние и две нижние крепежные скобы, у панельных отопительных приборов длиной 1800 мм и больше приварено шесть крепежных скоб.

## Обзор типов

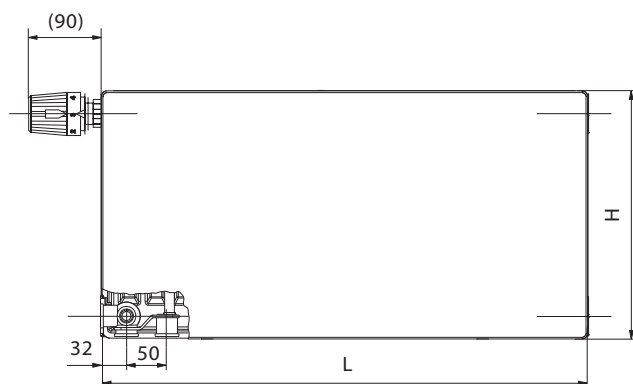

Тип 11 PLAN VKL



Тип 20 PLAN VKL

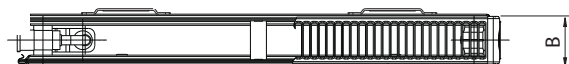

Тип 21 PLAN VKL



Тип 22 PLAN VKL

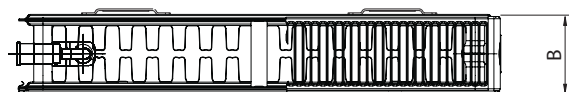

Тип 33 PLAN VKL

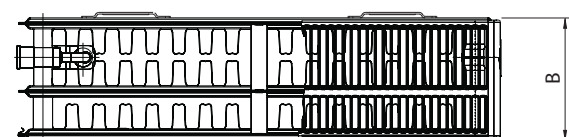

## Технические данные

<b>Высота H</b>	300, 400, 500, 600, 900 мм
<b>Длина L</b>	400, 500, 600, 700, 800, 900, 1000, 1100, 1200, 1400, 1600, 1800, 2000, 2300, 2600, 3000 мм
<b>Глубина B</b>	
Тип 11 PLAN VKL	65 мм
Тип 20 PLAN VKL	68 мм
Тип 21 PLAN VKL	68 мм
Тип 22 PLAN VKL	102 мм
Тип 33 PLAN VKL	157 мм
<b>Шаг присоединения</b>	50 мм
<b>Присоединительная резьба</b>	6 x G1/2 внутренняя
<b>Максимально допустимое рабочее избыточное давление</b>	1,0 МПа
<b>Максимальная допустимая рабочая температура</b>	110 °С
<b>Подключение отопительного прибора</b>	левое нижнее

## Способы подключения к отопительной системе

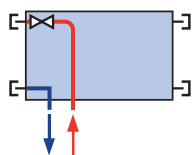

левое нижнее  
 $\varphi = 1$



# RADIK® PLAN VKM



## Описание

Модель **RADIK PLAN VKM** – это панельный отопительный прибор в исполнении PLAN и VENTIL КОМПАКТ, с **нижним центральным подключением** отопительного прибора к отопительной системе с принудительной циркуляцией. С задней стороны у этой модели приварены две верхние и две нижние крепежные скобы, у панельных отопительных приборов длиной 1800 мм и больше приварено шесть крепежных скоб.

## Обзор типов

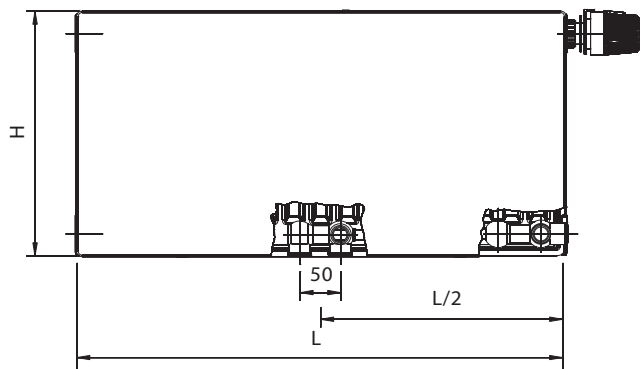

Тип 11 PLAN VKM

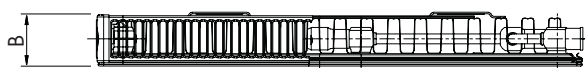

Тип 20 PLAN VKM

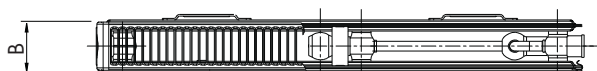

Тип 21 PLAN VKM

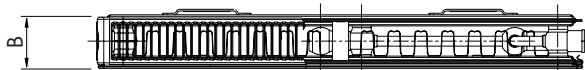

Тип 22 PLAN VKM

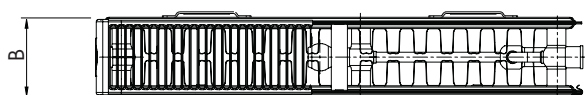

Тип 33 PLAN VKM

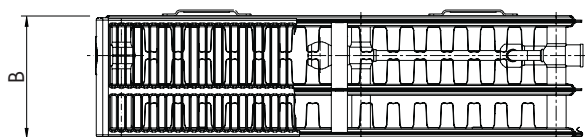

## Технические данные

<b>Высота H</b>	300, 400, 500, 600, 900 мм
<b>Длина L</b>	400, 500, 600, 700, 800, 900, 1000, 1100, 1200, 1400, 1600, 1800, 2000, 2300, 2600, 3000 мм
<b>Глубина B</b>	
Тип 11 PLAN VKM	65 мм
Тип 20 PLAN VKM	68 мм
Тип 21 PLAN VKM	68 мм
Тип 22 PLAN VKM	102 мм
Тип 33 PLAN VKM	157 мм
<b>Шаг присоединения</b>	50 мм
<b>Присоединительная резьба</b>	6 x G1/2 внутренняя
<b>Максимально допустимое рабочее избыточное давление</b>	1,0 МПа
<b>Максимальная допустимая рабочая температура</b>	110 °С
<b>Подключение отопительного прибора</b>	центральное нижнее

## Способы подключения к отопительной системе

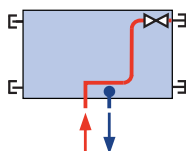

центральное нижнее  
 $\varphi = 1$



# RADIK® PLAN VERTIKAL - M



## Описание

Модель **RADIK PLAN VERTIKAL - M** это вертикально расположенный панельный отопительный прибор имеющий гладкую лицевую панель. Его конструкция дает возможность **нижнего центрального подключения** к системе отопления с принудительной циркуляцией. Он оснащен выводными патрубками с внутренней резьбой G1/2. С задней стороны имеет приваренные две верхние и две нижние крепежные скобы. Отопительные приборы типа 20 длиной 600 и 900 мм имеют на одну верхнюю скобу больше.



Для подключения к отопительной системе можно применить интегрированную арматуру НМ, которая поставляется вместе с термоголовкой и с возможностью дополнения крышкой – (стр. 93).

## Технические данные

<b>Высота H</b>	1600, 1800, 2000, 2300 мм
<b>Длина L</b>	400, 600, 900 мм
<b>Глубина B</b>	
Тип 10	52 мм
Тип 20	68 мм
<b>Шаг присоединения</b>	50 мм
<b>Присоединительная резьба</b>	6 x G1/2 внутренняя
<b>Максимально допустимое рабочее избыточное давление</b>	1,0 МПа
<b>Максимальная допустимая рабочая температура</b>	110 °С
<b>Подключение отопительного прибора</b>	центральное нижнее

## Обзор типов

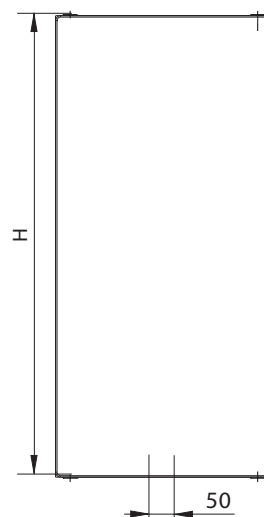

Тип 10      Тип 20

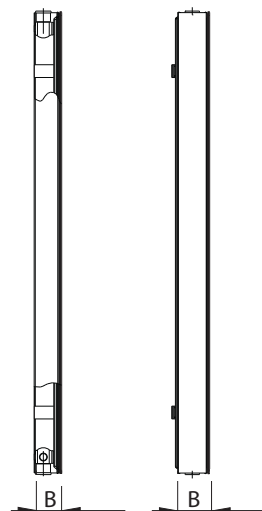

## Способы подключения к отопительной системе

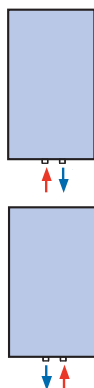

нижнее центральное  
φ=1



# RADIK® LINE VERTIKAL - M



## Описание

Модель RADIK LINE VERTIKAL - M это вертикально ориентированный отопительный прибор с профилированной лицевой панелью. Его конструкция дает возможность **нижнего центрального подключения** к системе отопления с принудительной циркуляцией. Он оснащен выводными патрубками с внутренней резьбой G1/2. С задней стороны имеет приваренные две верхние и две нижние крепежные скобы. Отопительные приборы типа 20 длиной 600 и 900 мм имеют на одну верхнюю скобу больше.



Для подключения к отопительной системе можно применить интегрированную арматуру НМ, которая поставляется вместе с термоголовкой и с возможностью дополнения крышкой – (стр. 93).

## Технические данные

Высота H	1600, 1800, 2000, 2300 мм
Длина L	400, 600, 900 мм
Глубина B Тип 10 Тип 20	52 мм 68 мм
Шаг присоединения	50 мм
Присоединительная резьба	6 x G1/2 внутренняя
Максимально допустимое рабочее избыточное давление	1,0 МПа
Максимальная допустимая рабочая температура	110 °C
Подключение отопительного прибора	центральное нижнее

## Обзор типов

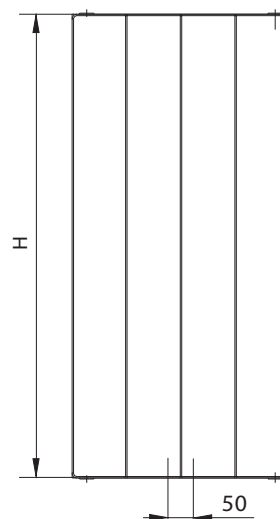

Тип 10      Тип 20

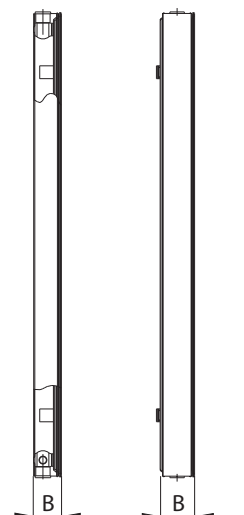

## Способы подключения к отопительной системе

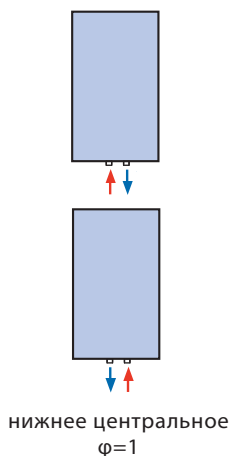



# RADIK® PLAN VERTIKAL - M, LINE VERTIKAL - M

## Размещение

Для крепления к стене рекомендуем использовать кронштейн-шуруп 18/120 (Z-U144) – всегда 2шт. При использовании кронштейнов Z-U140 и Z-U300, необходимое количество кронштейнов соответствует количеству верхних крепежных скоб. При использовании кронштейна Z-U320 необходимо использовать всегда четыре штуки.

## Размещение

Рекомендуемое крепление - Тип	Код для заказа	Тип 10	Тип 20
Кронштейн-шуруп 15/120	Z-U140		X
Кронштейн-шуруп 18/120	Z-U144	X	X
Кронштейн настенный, одинарный-простой	Z-U320	X	X
Кронштейн настенный, одинарный-угловой	Z-U300	X	X

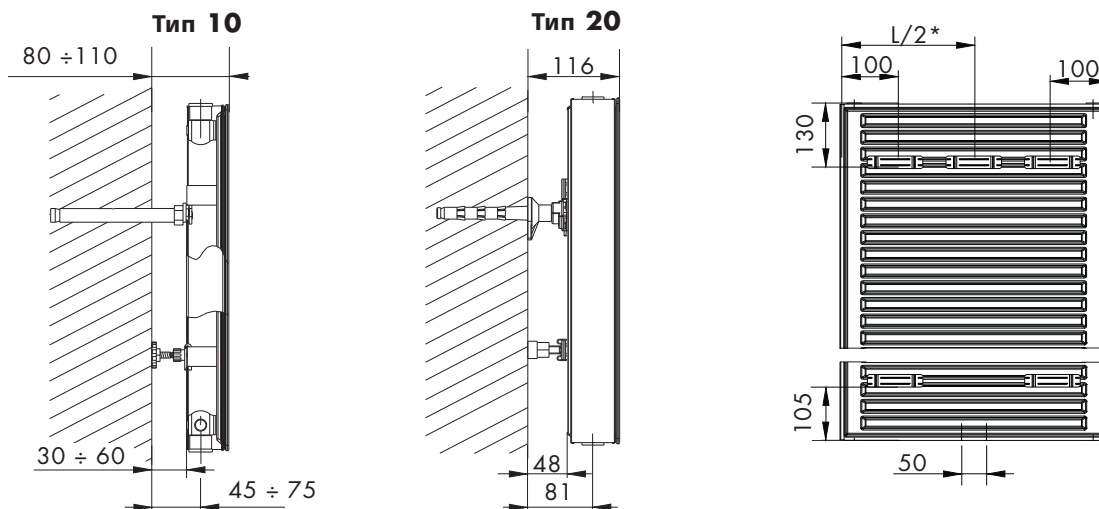

\* действительно только для типа 20 длиной L = 600 и 900 мм

## Данные для заказа

20°C		Тип 10				Тип 20			
Длина L [мм]		Высота H [мм]							
		1600	1800	2000	2300	1600	1800	2000	2300
400	Q [Вт] 90/70 [°C]	751	823	891	989	1068	1168	1264	1400
	Q [Вт] 75/65 [°C]	602	661	717	797	847	927	1004	1114
	Q [Вт] 70/55 [°C]	487	536	582	648	677	742	804	894
	Q [Вт] 55/45 [°C]	315	348	379	423	429	471	511	570
	Объем воды [л]	3,7	4,1	4,6	5,3	7,0	7,9	8,8	10,1
	Вес радиатора [кг]	20,1	22,6	25,0	28,9	33,2	37,6	41,6	47,9
	Экспонент n [-]	1,2512	1,2400	1,2334	1,2234	1,3160	1,3115	1,3056	1,2967
600	Q [Вт] 90/70 [°C]	1035	1133	1227	1363	1491	1631	1764	1955
	Q [Вт] 75/65 [°C]	829	909	986	1097	1185	1297	1404	1559
	Q [Вт] 70/55 [°C]	669	735	799	890	950	1040	1127	1254
	Q [Вт] 55/45 [°C]	432	477	519	580	604	663	720	803
	Объем воды [л]	5,0	5,6	6,2	7,1	9,3	10,4	11,6	13,3
	Вес радиатора [кг]	28,4	32,0	35,6	40,9	49,0	55,1	61,2	70,4
	Экспонент n [-]	1,2595	1,2482	1,2415	1,2315	1,3036	1,2991	1,2932	1,2844
900	Q [Вт] 90/70 [°C]	1426	1560	1692		2090	2283	2471	
	Q [Вт] 75/65 [°C]	1141	1251	1358		1659	1814	1965	
	Q [Вт] 70/55 [°C]	921	1011	1099		1328	1454	1576	
	Q [Вт] 55/45 [°C]	594	655	713		843	924	1004	
	Объем воды [л]	6,9	7,7	8,6		13,3	15,0	16,6	
	Вес радиатора [кг]	45,2	50,8	56,5		75,5	85,0	94,5	
	Экспонент n [-]	1,2637	1,2524	1,2457		1,3097	1,3052	1,2993	
Коэффициент сопротивления $\xi_r$ [-]	140,0				82,0				
Коэффициент расхода $A_r$ [м²]	$2,4 \times 10^{-5}$				$3,14 \times 10^{-5}$				

Характеристическое уравнение:  $\Phi = K \cdot L^a \cdot H^b \cdot \Delta T^{-(c_3+c_4 \cdot H)}$



## Описание

Модель **RADIK MM** – это панельный отопительный прибор в исполнении без вентиля, с **нижним центральным подключением** к отопительной системе с принудительной циркуляцией. С задней стороны у этой модели приварены две верхние и две нижние крепежные скобы, у панельных отопительных приборов длиной 1800 мм и больше приварено шесть крепежных скоб. Уникальное конструктивное решение отличает RADIK MM не только от моделей других производителей, но так же и от отдельных традиционных моделей RADIK.



Для подключения к отопительной системе можно применить интегрированную арматуру HM, которая поставляется вместе с термоголовой и с возможностью дополнения крышкой – (стр. 93).

## Обзор типов

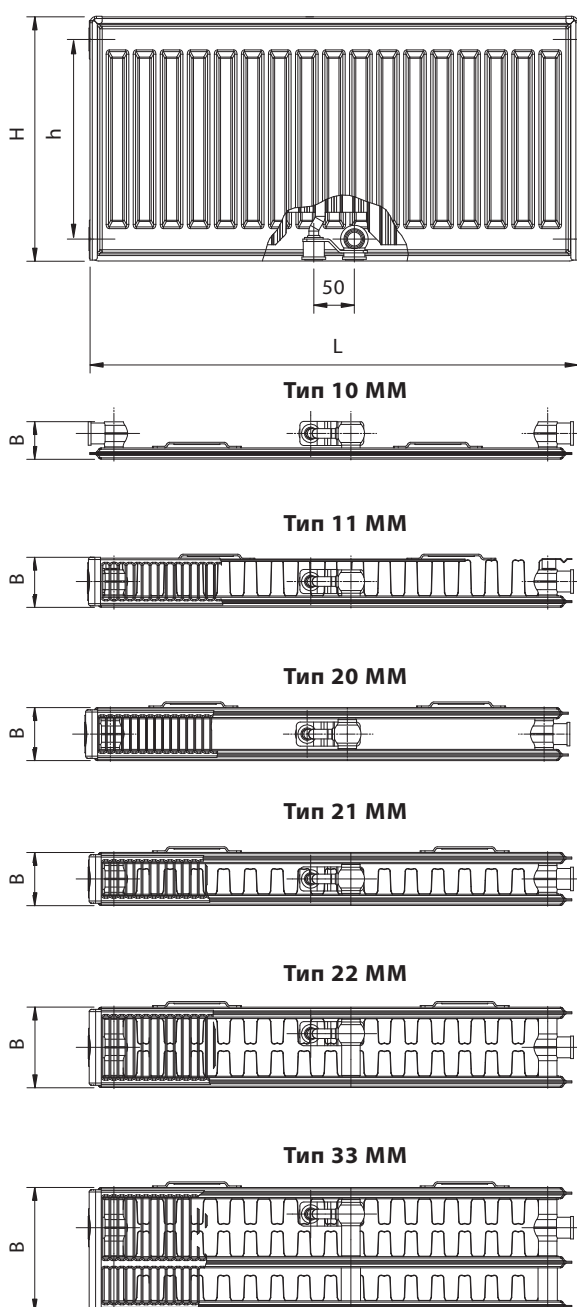

## Технические данные

<b>Высота H</b>	300, 400, 500, 600, 900 мм
<b>Длина L</b>	400, 500, 600, 700, 800, 900, 1000, 1100, 1200, 1400, 1600, 1800, 2000, 2300, 2600, 3000 мм
<b>Глубина B</b>	
Тип 10 MM	47 мм
Тип 11 MM	63 мм
Тип 20 MM	66 мм
Тип 21 MM	66 мм
Тип 22 MM	100 мм
Тип 33 MM	155 мм
<b>Шаг присоединения</b>	50 мм
<b>Присоединительная резьба</b>	6 x G1/2 внутренняя
<b>Максимально допустимое рабочее избыточное давление</b>	1,0 МПа
<b>Максимальная допустимая рабочая температура</b>	110 °С
<b>Подключение отопительного прибора</b>	центральное нижнее, левое или правое боковое

## Способы подключения к отопительной системе

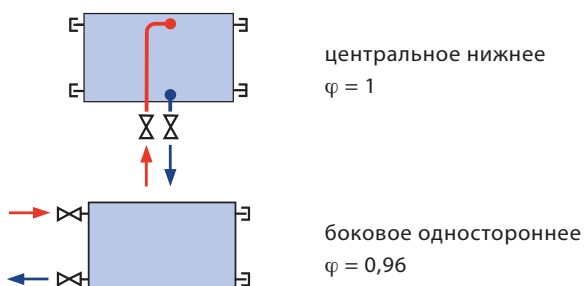



## Характеристические признаки

Новое и нетрадиционное конструктивное решение RADIK MM:

- нижнее центральное подключение к отопительной системе с межосевым расстоянием 50 мм
- панельный отопительный прибор без вентиля



- подача – теплоноситель подводится прямо к середине в верхней части панелей отопительного прибора
- обратка – теплоноситель выводится прямо из середины в нижней части панелей отопительного прибора

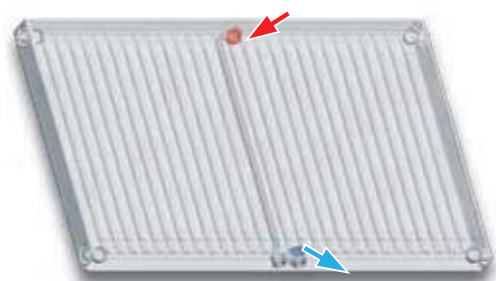

## Позиция крепежных скоб

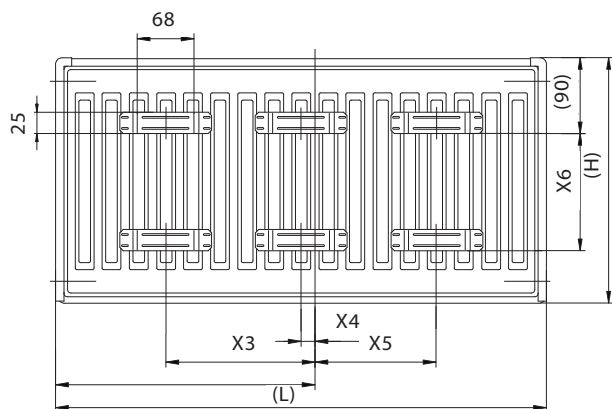

**A** - для типа 20 MM , 21 MM , 22 MM , 33 MM

**B** - для типа 10 MM

**C** - для типа 11 MM

## Уникальность

**RADIK MM**, безусловно, является панельным отопительный прибором нового поколения. Уникальное конструктивное решение прибора даёт:

- увеличение тепловой мощности
  - более равномерный нагрев панелей отопительного прибора
- расширенные возможности при проектировании
  - позволяет производить замену отопительного прибора на отопительный прибор других размеров и типов без демонтажа соединительного трубопровода
- несложность, скорость и точность монтажа
  - простое измерение перед монтажом
  - единое расстояние центров выводов от стены у типов 20, 21, 22 и 33
- гибкость в подключении к отопительной системе
  - нижнее центральное подключение
  - возможность бокового подключения
- свободу при выборе соединительной арматур

## Установка отопительного прибора

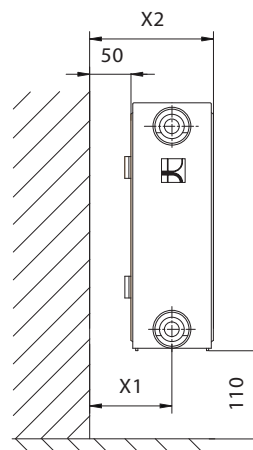

## Таблицы размеров

Тип	10 MM	11 MM	20 MM	21 MM	22 MM	33 MM
X1	32	75	83	83	83	83
X2	64	107	116	116	150	205

Высота Н [мм]	300	400	500	600	900
X6	145	245	345	445	745

Длина L [мм]		400	500	600	700	800	900	1000	1100	1200	1400	1600	1800	2000	2300	2600	3000
X3	A	67	117	167	217	267	317	367	417	467	567	667	767	867	1067	1167	1367
	B	-	114	167	217	267	317	367	417	467	567	667	767	867	-	-	-
	C	83	77	150	200	250	300	350	400	450	550	650	750	580	1000	1150	1350
X4	A	-	-	-	-	-	-	-	-	-	-	-	0	0	0	0	0
	B	-	-	-	-	-	-	-	-	-	-	-	-	-	-	-	-
	C	-	-	-	-	-	-	-	-	-	-	-	17	17	17	17	17
X5	A	67	117	167	217	267	317	367	417	467	567	667	767	867	1067	1167	1367
	B	-	114	167	217	267	317	367	417	467	567	667	767	867	-	-	-
	C	83	77	150	200	250	300	350	400	450	550	650	750	580	1000	1150	1350





## Описание

Модель **RADIK HYGIENE** – это панельный отопительный прибор в исполнении KLASIK, с **левым или правым боковым подключением** к разводке системы отопления. По своей конструкции он предназначен для отопительных систем с принудительной или естественной циркуляцией.

Эта модель приспособлена для установки и эксплуатации в помещениях с высокими требованиями к гигиене и чистоте.

Все типы выпускаются без конвектора, у них гладкая лицевая панель, сварные швы панелей закрыты специальной гладкой рейкой, у типа 20S большее расстояние между панелями (глубина отопительного прибора  $B = 102$  мм) по сравнению с классическим решением типа 20 ( $B = 66$  мм).

С задней стороны у этой модели приварены две верхние и две нижние крепежные скобы, у панельных отопительных приборов длиной 1800 мм и больше приварено шесть крепежных скоб. В основной комплект входит воздуховыпускная пробка и заглушка.

Предупреждение:

Если имеется требование к установке отопительного прибора от стены в диапазоне  $65 \div 80$  мм, то можно использовать кронштейн-шуруп типа 18/120 (см.каталог KORAMONT), но при условии, что и в нижнем ряду будет использован тот-же самый тип кронштейна.

## Технические данные

<b>Высота H</b>	303, 503, 603, 903 мм
<b>Длина L</b>	404, 504, 604, 704, 804, 904, 1004, 1104, 1204, 1404, 1604, 1804, 2004 мм
<b>Глубина B</b>	
Тип 10 HYGIENE	49 мм
Тип 20S HYGIENE	102 мм
Тип 30 HYGIENE	157 мм
<b>Шаг присоединения</b>	$h = H - 57$ мм
<b>Присоединительная резьба</b>	4 x G1/2 внутренняя
<b>Максимально допустимое рабочее избыточное давление</b>	1,0 МПа
<b>Максимальная допустимая рабочая температура</b>	110 °C
<b>Подключение отопительного прибора</b>	левое или правое боковое

## Обзор типов

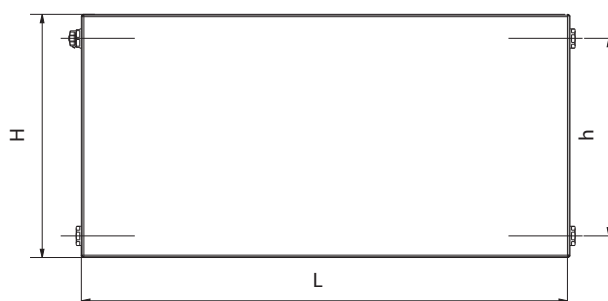

Тип 10 HYGIENE



Тип 20S HYGIENE

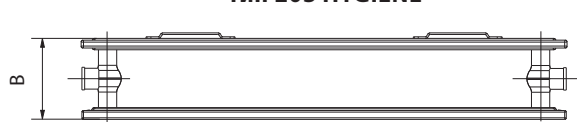

Тип 30 HYGIENE

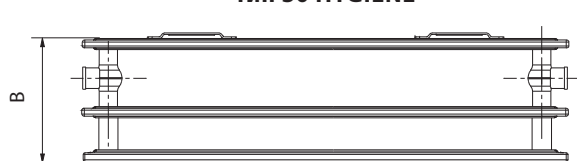

## Способы подключения к отопительной системе





# RADIK® HYGIENE VK



## Описание

Модель **RADIK HYGIENE VK** – это панельный отопительный прибор в исполнении VENTIL КОМПАКТ, с **правым нижним подключением** к разводке системы отопления.

По своей конструкции он предназначен для отопительных систем с принудительной циркуляцией.

Этот прибор приспособлен для установки и эксплуатации в помещениях с высокими требованиями к гигиене и чистоте. Все типы выпускаются без конвектора, у них гладкая лицевая панель, сварные швы панелей закрыты специальной гладкой рейкой, у типа 20S больше расстояние между панелями (глубина отопительного прибора  $B = 102$  мм) по сравнению с классическим решением типа 20 ( $B = 66$  мм).

С задней стороны у этой модели приварены две верхние и две нижние крепежные скобы, у панельных отопительных приборов длиной 1800 мм и больше приварено шесть крепежных скоб. В основной комплект входит воздуховыпускная пробка и заглушка.

Предупреждение:

Если имеется требование к установке отопительного прибора от стены в диапазоне  $65 \div 80$  мм, то можно использовать кронштейн- шуруп типа 18/120 (см.каталог KORAMONT ), но при условии, что и в нижнем ряду будет использован тот-же самый тип кронштейна.

## Технические данные

<b>Высота H</b>	303, 503, 603, 903 мм
<b>Длина L</b>	404, 504, 604, 704, 804, 904, 1004, 1104, 1204, 1404, 1604, 1804, 2004 мм
<b>Глубина B</b>	
Тип 10 HYGIENE VK	49 мм
Тип 20S HYGIENE VK	102 мм
Тип 30 HYGIENE VK	157 мм
<b>Шаг присоединения</b>	50 мм
<b>Присоединительная резьба</b>	6 x G1/2 внутренняя
<b>Максимально допустимое рабочее избыточное давление</b>	1,0 МПа
<b>Максимальная допустимая рабочая температура</b>	110 °С
<b>Подключение отопительного прибора</b>	правое нижнее

## Способы подключения к отопительной системе

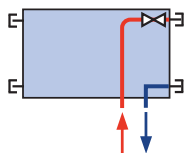

правое нижнее  
 $\varphi = 1$

## Обзор типов

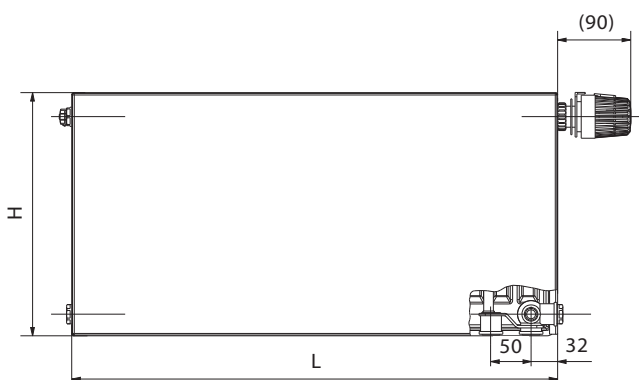

Тип 10 HYGIENE VK



Тип 20S HYGIENE VK



Тип 30 HYGIENE VK



## Описание

Модель **RADIK CLEAN** – это панельный отопительный прибор в исполнении **KLASIK**, с **левым или правым боковым подключением** к разводке системы отопления.

По своей конструкции он предназначен для отопительных систем с принудительной или естественной циркуляцией.

Отопительный прибор приспособлен для установки и эксплуатации в помещениях с повышенными требованиями к гигиене и чистоте.

Все типы выпускаются без конвектора, без решетки и боковых панелей.

С задней стороны у этого прибора приварены две верхние и две нижние крепежные скобы, у панельных отопительных приборов длиной 1800 мм и больше приварено шесть крепежных скоб. В основной комплект входит воздуховыпускная пробка и заглушка.

**Предупреждение:**

Если имеется требование к установке отопительного прибора от стены в диапазоне 65 ÷ 80 мм, то можно использовать кронштейн-шуруп типа 18/120 (см.каталог KORAMONT), но при условии, что и в нижнем ряду будет использован тот-же самый тип кронштейна.

**Примечание:**

Панельные отопительные приборы RADIK CLEAN тип 10 и RADIK KLASIK тип 10 идентичные.

## Технические данные

<b>Высота Н</b>	300, 400, 500, 600, 900 мм
<b>Длина L</b>	400, 500, 600, 700, 800, 900, 1000, 1100, 1200, 1400, 1600, 1800, 2000, 2300, 2600, 3000 мм
<b>Глубина В</b>	
Тип 10 CLEAN	47 мм
Тип 20S CLEAN	100 мм
Тип 30 CLEAN	155 мм
<b>Шаг присоединения</b>	<b>h - Н - 54 мм</b>
<b>Присоединительная резьба</b>	4 x G1/2 внутренняя
<b>Максимально допустимое рабочее избыточное давление</b>	1,0 МПа
<b>Максимальная допустимая рабочая температура</b>	110 °С
<b>Подключение отопительного прибора</b>	левое или правое боковое

## Способы подключения к отопительной системе

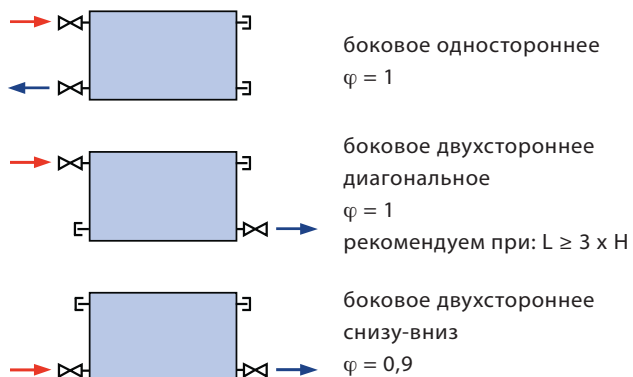

## Обзор типов

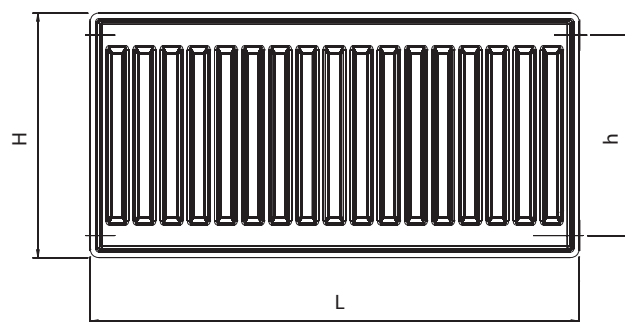

Тип 10 CLEAN



Тип 20S CLEAN



Тип 30 CLEAN

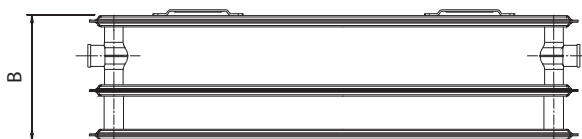



# RADIK® CLEAN VK



## Описание

Модель **RADIK CLEAN VK** – это панельный отопительный прибор в исполнении VENTIL КОМПАКТ, с **правым нижним подключением** к разводке системы отопления. По своей конструкции этот прибор предназначен для отопительных систем с принудительной циркуляцией.

Отопительный прибор приспособлен для установки и эксплуатации в помещениях с повышенными требованиями к гигиене и чистоте. Все типы выпускаются без конвектора, без решетки и боковых панелей.

С задней стороны у этой модели приварены две верхние и две нижние крепежные скобы, у панельных отопительных приборов длиной 1800 мм и больше приварено шесть крепежных скоб. В основной комплект входит воздуховыпускная пробка и заглушка.

### Предупреждение:

Если имеется требование к установке отопительного прибора от стены в диапазоне 65 ÷ 80 мм, то можно использовать кронштейн-шуруп типа 18/120 (см.каталог KORAMONT), но при условии, что и в нижнем ряду будет использован тот-же самый тип кронштейна.

### Примечание:

Панельные отопительные приборы RADIK CLEAN VK тип 10 и RADIK VK тип 10 идентичные.

## Технические данные

<b>Высота H</b>	300, 400, 500, 600, 900 мм
<b>Длина L</b>	400, 500, 600, 700, 800, 900, 1000, 1100, 1200, 1400, 1600, 1800, 2000, 2300, 2600, 3000 мм
<b>Глубина B</b>	
Тип 10 CLEAN VK	47 мм
Тип 20S CLEAN VK	100 мм
Тип 30 CLEAN VK	155 мм
<b>Шаг присоединения</b>	50 мм
<b>Присоединительная резьба</b>	6 x G1/2 внутренняя
<b>Максимально допустимое рабочее избыточное давление</b>	1,0 МПа
<b>Максимальная допустимая рабочая температура</b>	110 °С
<b>Подключение отопительного прибора</b>	правое нижнее

## Способы подключения к отопительной системе

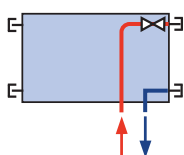

правое нижнее  
 $\varphi = 1$

## Обзор типов

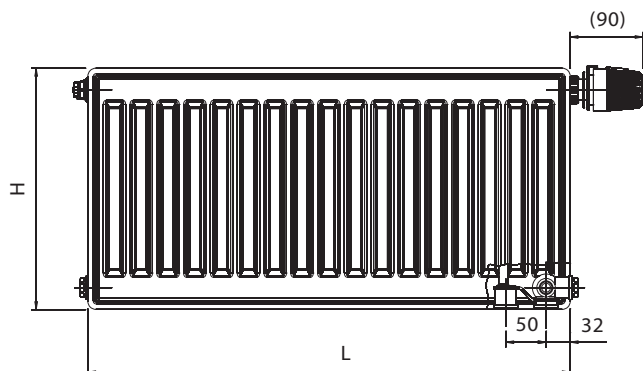

Тип 10 CLEAN VK



Тип 20S CLEAN VK



Тип 30 CLEAN VK





# ПАНЕЛЬНЫЕ ОТОПИТЕЛЬНЫЕ ПРИБОРЫ ВЫСОТОЙ 200 ММ

## RADIK® KLASIK

### Технические данные

Высота Н	200 мм
Длина L	800, 900, 1000, 1100, 1200, 1400, 1600, 1800, 2000, 2300, 2600, 3000 мм
Глубина В	
Тип 22	100 мм
Тип 33	155 мм
Шаг присоединения	$h = H - 54$ мм
Присоединительная резьба	4 x G1/2 внутренняя
Максимально допустимое рабочее избыточное давление	1,0 МПа
Максимальная допустимая рабочая температура	110 °С
Подключение отопительного прибора	левое или правое боковое

### Способы подключения к отопительной системе



боковое одностороннее  
 $\varphi = 1$

### Описание

Модель **RADIK KLASIK** - это панельный отопительный прибор в исполнении KLASIK, которое позволяет **левое или правое боковое подключение** к разводке отопительной системы. По своей конструкции она предназначена для отопительных систем с принудительной или естественной циркуляцией. С задней стороны у этой модели нет крепежных скоб.

### Обзор типов

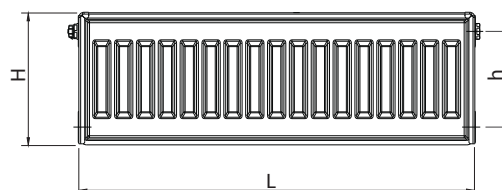

Тип 22



Тип 33



## RADIK® VKU

### Технические данные

Высота Н	200 мм
Длина L	800, 900, 1000, 1100, 1200, 1400, 1600, 1800, 2000, 2300, 2600, 3000 мм
Глубина В	
Тип 22 VKU	100 мм
Тип 33 VKU	155 мм
Шаг присоединения	50 мм
Присоединительная резьба	6 x G1/2 внутренняя
Максимально допустимое рабочее избыточное давление	1,0 МПа
Максимальная допустимая рабочая температура	110 °С
Подключение отопительного прибора	правое или левое нижнее

### Способы подключения к отопительной системе



правое нижнее  
 $\varphi = 1$

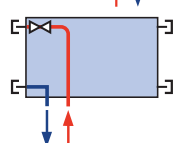

левое нижнее  
 $\varphi = 1$

### Описание

Модель **RADIK VKU** – это панельный отопительный прибор в исполнении VENTIL КОМПАКТ, которое позволяет **правое или левое нижнее подключение** к отопительной системе с принудительной циркуляцией.

### Обзор типов

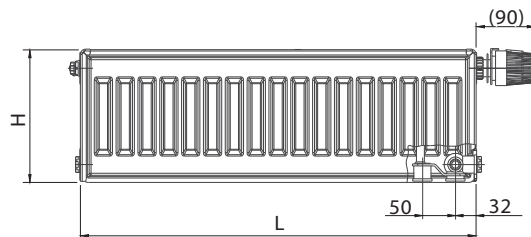

Тип 22 VKU



Тип 33 VKU





# ПАНЕЛЬНЫЕ ОТОПИТЕЛЬНЫЕ ПРИБОРЫ ВЫСОТОЙ 200 ММ

## RADIK® PLAN KLASIK

### Технические данные

Высота H	200 мм
Длина L	800, 900, 1000, 1100, 1200, 1400, 1600, 1800, 2000, 2300, 2600, 3000 мм
Глубина B	
Тип 22 PLAN	102 мм
Тип 33 PLAN	157 мм
Шаг присоединения	$h = H - 54$ мм
Присоединительная резьба	4 x G1/2 внутренняя
Максимально допустимое рабочее избыточное давление	1,0 МПа
Максимальная допустимая рабочая температура	110 °C
Подключение отопительного прибора	левое или правое боковое

### Способы подключения к отопительной системе

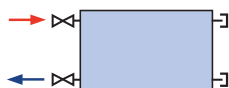

боковое одностороннее  
 $\varphi = 1$

### Описание

Модель **RADIK PLAN KLASIK** – это панельный отопительный прибор в исполнении PLAN и KLASIK, которое позволяет **левое или правое боковое подключение** к разводке отопительной системы. По своей конструкции она предназначена для отопительных систем с принудительной или естественной циркуляцией.

### Обзор типов

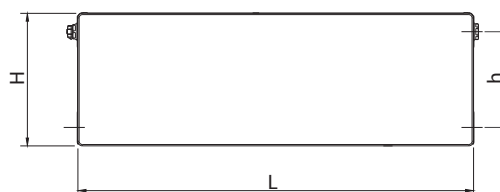

Тип 22 PLAN



Тип 33 PLAN

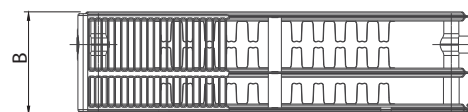

## RADIK® PLAN VK

### Технические данные

Высота H	200 мм
Длина L	800, 900, 1000, 1100, 1200, 1400, 1600, 1800, 2000, 2300, 2600, 3000 мм
Глубина B	
Тип 22 PLAN VK	102 мм
Тип 33 PLAN VK	157 мм
Шаг присоединения	50 мм
Присоединительная резьба	6 x G1/2 внутренняя
Максимально допустимое рабочее избыточное давление	1,0 МПа
Максимальная допустимая рабочая температура	110 °C
Подключение отопительного прибора	правое нижнее

### Способы подключения к отопительной системе

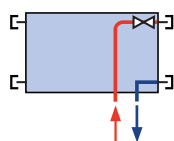

правое нижнее  
 $\varphi = 1$

### Описание

Модель **RADIK PLAN VK** – это панельный отопительный прибор в исполнении PLAN и VENTIL KOMPAKT, которое позволяет **правое нижнее подключение** к разводке отопительной системы с принудительной циркуляцией.

### Обзор типов

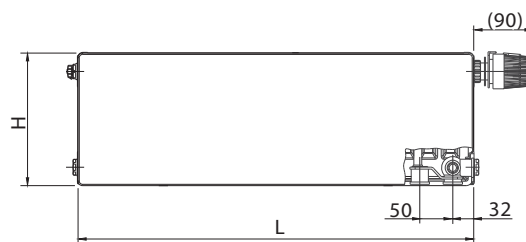

Тип 22 PLAN VK



Тип 33 PLAN VK





# ПАНЕЛЬНЫЕ ОТОПИТЕЛЬНЫЕ ПРИБОРЫ ВЫСОТОЙ 200 ММ

## RADIK® PLAN VKL

### Технические данные

<b>Высота H</b>	200 мм
<b>Длина L</b>	800, 900, 1000, 1100, 1200, 1400, 1600, 1800, 2000, 2300, 2600, 3000 мм
<b>Глубина B</b> Тип 22 PLAN VKL Тип 33 PLAN VKL	102 мм 157 мм
<b>Шаг присоединения</b>	50 мм
<b>Присоединительная резьба</b>	6 x G1/2 внутренняя
<b>Максимально допустимое рабочее избыточное давление</b>	1,0 МПа
<b>Максимальная допустимая рабочая температура</b>	110 °С
<b>Подключение отопительного прибора</b>	левое нижнее

### Описание

Модель **RADIK PLAN VKL** – это панельный отопительный прибор в исполнении PLAN и VENTIL КОМПАКТ, которое позволяет **левое нижнее подключение** к разводке системы отопления с принудительной циркуляцией.

### Обзор типов

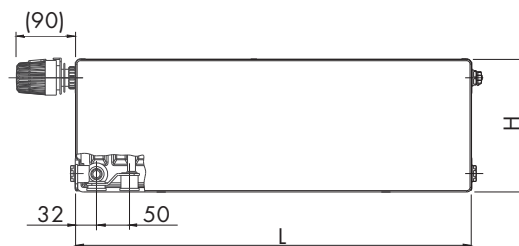

Тип 22 PLAN VKL



Тип 33 PLAN VKL



### Способы подключения к отопительной системе

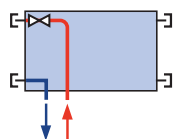

левое нижнее  
φ = 1

## КРЕПЛЕНИЕ РАДИАТОРОВ ВЫСОТОЙ 200 ММ

### Данные по креплению

Панельные отопительные приборы RADIK высотой 200мм можно крепить к стене и к полу. Стандартно приборы поставляются вместе с необходимым количеством «Разъемных кронштейнов плюс» предназначенных для крепления к стене. Крепление к полу проводится с помощью специальных кронштейн-подставок Z-U400.

Отопительные приборы длиной до 1800 мм закрепляются всегда при помощи двух кронштейн, а приборы длиной 1800 мм и длиннее крепятся всегда с помощью трех кронштейн.

### Крепление к стене

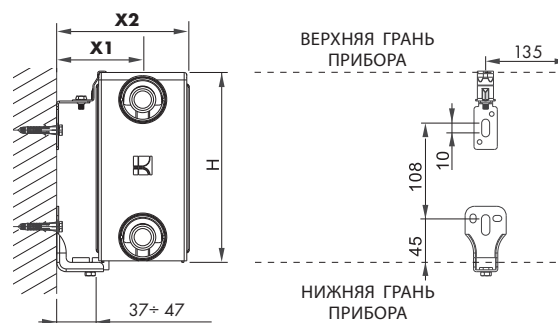

Тип	22	33
X1	87÷97	87÷97
X2	137÷147	192÷202

Значения X2 у отопительных приборов в исполнении PLAN больше на 2 мм.

### Крепления к полу

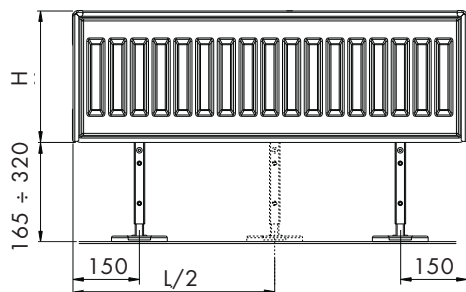

### Заказ крепежного

Тип	Код для заказа
Разъемный кронштейн плюс – комплект 2 шт	Z-U556
Разъемный кронштейн плюс – комплект 3 шт	Z-U557
Кронштейн-подставка для типов 22,33	Z-U400



# RADIK® KLASIK, KLASIK - Z, VK, VK - Z, VKU, VKL

ТЕПЛОВАЯ МОЩНОСТЬ Q [Вт] ДЛЯ ТЕПЛОНОСИТЕЛЯ ВОДЫ СОГЛАСНО EN 442

15 °C		Тип 10 Тип 10 VK Тип 10 VKL					Тип 11 Тип 11 VK Тип 11 VKL					Тип 20 Тип 20 VK Тип 20 VKL Тип 20 VKU				
Длина L [мм]	t <sub>1</sub> /t <sub>2</sub> [°C]	Высота H [мм]														
		300	400	500	600	900	300	400	500	600	900	300	400	500	600	900
400	90/70	186	238	288	337	490	295	380	464	550	807	310	390	469	547	793
	75/65	150	192	233	274	397	241	309	376	444	651	251	316	380	443	637
	70/55	122	157	191	225	325	199	254	309	364	531	206	259	312	364	518
	55/45	82	105	128	152	218	136	172	208	244	355	139	175	210	245	343
500	90/70	233	297	360	422	613	369	475	580	687	1009	387	488	586	684	991
	75/65	187	240	291	342	496	301	386	470	555	813	314	395	475	554	796
	70/55	153	196	239	281	406	248	318	386	455	664	257	324	389	454	648
	55/45	102	132	161	189	273	169	216	261	305	444	174	219	262	306	429
600	90/70	279	357	432	506	736	442	570	696	824	1210	465	585	703	821	1189
	75/65	225	288	350	410	595	361	463	565	666	976	376	474	570	665	955
	70/55	184	236	287	337	488	298	381	463	545	797	309	389	467	545	777
	55/45	123	158	193	227	328	203	259	313	366	532	208	262	315	367	515
700	90/70	326	416	504	590	858	516	664	812	962	1412	542	683	820	957	1388
	75/65	262	336	408	479	694	421	540	659	777	1139	439	553	665	776	1114
	70/55	214	275	334	393	569	348	445	541	636	930	360	454	545	636	907
	55/45	143	184	225	265	382	237	302	365	427	621	243	306	367	428	601
800	90/70	372	475	576	675	981	590	759	928	1099	1614	619	781	937	1094	1586
	75/65	300	384	466	547	794	481	618	753	888	1301	502	633	759	886	1274
	70/55	245	314	382	449	650	397	508	618	727	1063	412	519	623	727	1036
	55/45	163	210	257	303	437	271	345	417	488	710	278	350	420	490	687
900	90/70	419	535	648	759	1103	663	854	1045	1237	1815	697	878	1055	1231	1784
	75/65	337	432	524	615	893	541	695	847	1000	1464	565	712	854	997	1433
	70/55	276	353	430	505	732	447	572	695	818	1196	463	584	701	818	1166
	55/45	184	237	289	341	492	305	388	469	549	799	312	393	472	551	772
1000	90/70	465	594	720	843	1226	737	949	1161	1374	2017	774	976	1172	1368	1982
	75/65	375	480	583	684	992	601	772	941	1111	1627	627	791	949	1108	1592
	70/55	306	393	478	562	813	497	636	772	909	1329	515	649	779	909	1295
	55/45	204	263	321	379	546	339	431	521	610	887	347	437	525	612	858
1100	90/70	512	654	792	927	1348	811	1044	1277	1511	2219	852	1073	1289	1505	2180
	75/65	412	528	641	752	1091	661	849	1035	1222	1789	690	870	1044	1219	1751
	70/55	337	432	525	618	894	546	699	850	1000	1462	566	714	857	1000	1425
	55/45	225	289	353	417	601	373	474	573	671	976	382	481	577	673	944
1200	90/70	558	713	864	1012	1471	885	1139	1393	1649	2420	929	1171	1406	1641	2379
	75/65	450	576	699	821	1190	722	926	1129	1333	1952	753	949	1139	1330	1910
	70/55	367	471	573	674	975	596	763	927	1091	1594	618	778	935	1091	1554
	55/45	245	316	385	455	655	407	517	625	732	1065	416	525	629	734	1030
1400	90/70	651	832	1008	1180	1716	1032	1329	1625	1924	2824	1084	1366	1640	1915	2775
	75/65	525	672	816	957	1389	842	1081	1317	1555	2277	878	1107	1329	1551	2229
	70/55	429	550	669	786	1138	695	890	1081	1273	1860	721	908	1090	1272	1813
	55/45	286	368	449	531	765	474	604	729	853	1242	486	612	734	857	1201
1600	90/70	744	951	1152	1349	1961	1179	1519	1857	2198	3227	1239	1561	1875	2188	3172
	75/65	600	768	932	1094	1587	962	1235	1506	1777	2603	1004	1265	1519	1773	2547
	70/55	490	628	764	898	1301	794	1017	1236	1455	2126	824	1038	1246	1454	2072
	55/45	327	421	514	606	874	542	690	834	975	1420	555	699	839	979	1373
1800	90/70	837	1070	1296	1518	2207	1327	1709	2089	2473	3631	1394	1756	2109	2462	3568
	75/65	675	864	1049	1231	1786	1082	1390	1694	1999	2928	1129	1423	1709	1994	2866
	70/55	551	707	860	1011	1463	894	1144	1390	1636	2392	927	1168	1402	1636	2331
	55/45	368	473	578	682	983	610	776	938	1097	1597	625	787	944	1102	1545
2000	90/70	930	1189	1440	1686	2452	1474	1899	2321	2748	4034	1548	1951	2343	2736	3964
	75/65	750	960	1165	1368	1984	1203	1544	1882	2221	3253	1255	1581	1899	2216	3184
	70/55	612	785	955	1123	1626	923	1271	1545	1818	2657	1030	1297	1558	1818	2591
	55/45	409	526	642	758	1092	678	862	1042	1219	1774	694	874	1049	1224	1716
2300	90/70	1070	1367	1656	1939	2820	1696	2183	2669	3160	4639	1781	2244	2695	3146	4559
	75/65	862	1104	1340	1573	2282	1383	1776	2164	2554	3741	1443	1818	2183	2548	3661
	70/55	704	903	1098	1291	1869	1142	1462	1777	2091	3056	1184	1492	1791	2090	2979
	55/45	470	605	738	872	1256	779	992	1198	1402	2041	798	1005	1207	1408	1974
2600	90/70	1209	1545	1872	2192	3187	1917	2468	3018	3572	5244	2013	2537	3046	3556	5154
	75/65	975	1248	1515	1778	2579	1564	2007	2447	2888	4229	1631	2056	2468	2881	4139
	70/55	796	1021	1242	1460	2113	1291	1652	2008	2364	3455	1339	1687	2025	2363	3368
	55/45	531	684	835	985	1420	881	1121	1355	1585	2307	902	1136	1364	1591	2231
3000	90/70	1395	1783	2160	2529	3678	2212	2848	3482	4122	6051	2323	2927	3515	4103	5947
	75/65	1125	1440	1748	2051	2976	1804	2316	2823	3332	4880	1882	2372	2848	3324	4776
	70/55	918	1178	1433	1685	2438	1490	1907	2317	2727	3986	1545	1946	2336	2727	3886
	55/45	613	789	963	1137	1639	1016	1293	1563	1829	2662	1041	1311	1574	1836	2575

Примечание: модели RADIK KLASIK-Z и RADIK VK-Z поставляются длиной до L=2000 мм





# RADIK® KLASIK, KLASIK - Z, VK, VK - Z, VKU, VKL

ТЕПЛОВАЯ МОЩНОСТЬ Q [Вт] ДЛЯ ТЕПЛОНОСИТЕЛЯ ВОДЫ СОГЛАСНО EN 442

15 °C		Тип 21 Тип 21 VK Тип 21 VKL Тип 21 VKU					Тип 22 Тип 22 VK Тип 22 VKL Тип 22 VKU					Тип 33 Тип 33 VK Тип 33 VKL Тип 33 VKU							
		Высота H [мм]																	
Длина L [мм]	t <sub>1</sub> /t <sub>2</sub> [°C]	Высота H [мм]																	
		300	400	500	600	900	200	300	400	500	600	900	200	300	400	500	600	900	
400	90/70	420	527	631	733	1028		531	675	815	949	1326		748	966	1171	1364	1871	
	75/65	339	426	508	589	823		430	546	657	764	1064		604	780	943	1097	1499	
	70/55	278	348	415	480	667		353	447	537	623	865		494	637	770	894	1217	
	55/45	186	232	276	318	439		238	300	359	415	572		331	426	513	594	802	
500	90/70	525	659	789	916	1286		664	844	1018	1186	1658		935	1208	1464	1705	2339	
	75/65	424	532	636	736	1028		538	683	822	955	1330		755	974	1179	1371	1874	
	70/55	347	435	518	600	834		441	559	671	779	1081		618	796	962	1118	1521	
	55/45	233	291	345	398	548		298	375	449	518	715		414	532	641	743	1003	
600	90/70	630	791	947	1100	1543		797	1013	1222	1424	1990		1122	1450	1757	2045	2807	
	75/65	509	638	763	884	1234		646	819	986	1146	1596		906	1169	1415	1646	2249	
	70/55	417	522	622	719	1000		530	671	806	935	1298		741	955	1155	1341	1825	
	55/45	280	349	414	477	658		357	450	539	622	858		497	638	770	891	1203	
700	90/70	735	923	1105	1283	1800		929	1182	1426	1661	2321		1309	1691	2049	2386	3275	
	75/65	594	745	890	1031	1440		753	956	1150	1337	1862		1057	1364	1651	1920	2623	
	70/55	486	609	726	839	1167		618	783	940	1090	1514		865	1115	1347	1565	2129	
	55/45	326	407	483	557	768		417	525	628	726	1001		579	745	898	1040	1404	
800	90/70	839	1055	1263	1466	2057	718	1062	1351	1629	1898	2653	1036	1496	1933	2342	2727	3743	
	75/65	679	851	1017	1178	1645	586	861	1092	1315	1528	2128	844	1208	1559	1887	2194	2998	
	70/55	556	696	829	959	1334	484	706	895	1074	1246	1730	696	989	1274	1540	1788	2433	
	55/45	373	465	552	636	877	330	476	600	718	830	1144	473	662	851	1026	1189	1604	
900	90/70	944	1187	1421	1650	2314	807	1195	1520	1833	2136	2984	1165	1683	2174	2635	3068	4211	
	75/65	764	958	1144	1326	1851	659	968	1229	1479	1719	2394	949	1359	1754	2123	2468	3373	
	70/55	625	783	933	1079	1501	544	795	1006	1209	1402	1946	783	1112	1433	1732	2012	2738	
	55/45	419	523	621	716	987	372	536	675	808	933	1287	533	745	957	1154	1337	1805	
1000	90/70	1049	1319	1579	1833	2571	897	1328	1689	2037	2373	3316	1295	1870	2416	2928	3409	4679	
	75/65	848	1064	1271	1473	2057	732	1076	1365	1643	1910	2660	1055	1510	1949	2359	2743	3748	
	70/55	695	870	1037	1199	1667	605	883	1118	1343	1558	2163	870	1236	1592	1925	2235	3042	
	55/45	466	581	690	795	1097	413	595	751	898	1037	1430	592	828	1064	1283	1486	2006	
1100	90/70	1154	1451	1736	2016	2828	987	1460	1857	2240	2610	3648	1424	2057	2658	3220	3750	5146	
	75/65	933	1170	1398	1620	2262	805	1184	1502	1808	2101	2927	1160	1662	2144	2594	3017	4122	
	70/55	764	957	1140	1319	1834	665	971	1230	1477	1714	2379	957	1359	1752	2117	2459	3346	
	55/45	513	639	759	875	1206	454	655	826	987	1141	1573	651	910	1170	1411	1634	2206	
1200	90/70	1259	1582	1894	2199	3085	1077	1593	2026	2444	2847	3979	1554	2244	2899	3513	4091	5614	
	75/65	1018	1277	1525	1768	2468	878	1291	1639	1972	2292	3193	1266	1813	2339	2830	3291	4497	
	70/55	834	1043	1244	1439	2001	726	1060	1342	1611	1869	2595	1044	1483	1911	2309	2682	3650	
	55/45	559	697	828	955	1316	495	714	901	1077	1244	1716	710	993	1277	1539	1783	2407	
1400	90/70	1469	1846	2210	2566	3600	1256	1859	2364	2851	3322	4642	1812	2618	3382	4099	4773	6550	
	75/65	1188	1490	1780	2062	2879	1025	1506	1912	2300	2674	3725	1476	2115	2728	3302	3840	5247	
	70/55	972	1217	1452	1679	2334	847	1236	1565	1880	2181	3028	1218	1730	2229	2694	3129	4258	
	55/45	652	814	967	1114	1535	578	833	1051	1257	1452	2002	829	1159	1489	1796	2080	2808	
1600	90/70	1679	2110	2526	2933	4114	1435	2124	2702	3258	3797	5306	2071	2992	3866	4684	5455	7486	
	75/65	1357	1702	2034	2357	3291	1171	1722	2185	2629	3056	4257	1687	2417	3118	3774	4388	5996	
	70/55	1111	1391	1659	1919	2668	967	1413	1789	2149	2493	3460	1391	1977	2548	3079	3576	4867	
	55/45	746	930	1105	1273	1754	661	952	1201	1436	1659	2288	947	1324	1702	2052	2377	3209	
1800	90/70	1889	2374	2841	3299	4628	1615	2390	3039	3666	4271	5969	2330	3366	4349	5270	6136	8421	
	75/65	1527	1915	2288	2651	3702	1318	1937	2458	2958	3439	4789	1898	2719	3508	4245	4937	6746	
	70/55	1250	1565	1866	2158	3001	1088	1589	2013	2417	2804	3893	1565	2224	2866	3464	4023	5475	
	55/45	839	1046	1243	1432	1974	743	1071	1351	1616	1866	2574	1065	1490	1915	2309	2674	3610	
2000	90/70	2099	2637	3157	3666	5142	1794	2655	3377	4073	4746	6632	2589	3740	4832	5855	6818	9357	
	75/65	1697	2128	2542	2946	4114	1464	2152	2731	3286	3821	5321	2109	3021	3898	4717	5485	7495	
	70/55	1389	1739	2074	2398	3335	1209	1766	2236	2686	3116	4325	1739	2471	3185	3849	4470	6083	
	55/45	932	1162	1381	1591	2193	826	1190	1501	1795	2074	2860	1184	1655	2128	2565	2972	4011	
2300	90/70	2414	3033	3631	4216	5914	2063	3054	3884	4684	5458	7627	2978	4301	5557	6734	7841	10761	
	75/65	1951	2447	2924	3388	4731	1684	2475	3141	3779	4394	6119	2426	3474	4483	5425	6308	8620	
	70/55	1598	2000	2385	2758	3835	1391	2031	2572	3089	3583	4974	2000	2842	3662	4426	5141	6996	
	55/45	1072	1337	1588	1830	2522	950	1369	1726	2064	2385	3290	1361	1904	2447	2950	3417	4613	
2600	90/70	2728	3429	4104	4766	6685	2332	3452	4390	5295	6169	8622	3366	4862	6281	7612	8864	12164	
	75/65	2206	2767	3305	3830	5348	1903	2798	3550	4272	4967	6917	2742	3927	5067	6132	7131	9744	
	70/55	1806	2261	2696	3118	4335	1572	2296	2907	3491	4050	5623	2261	3213	4140	5004	5811	7909	
	55/45	1212	1511	1795	2068	2851	1073	1547	1951	2334	2696	3719	1539	2152	2766	3335	3863	5214	
3000	90/70	3148	3956	4736	5499	7713	2691	3983	5066	6110	7119	9948	3884	5610	7248	8783	10227	14036	
	75/65	2545	3192	3813	4419	6170	2196	3228	4096	4930	5731	7981	3164	4531	5847	7076	8228	11243	
	70/55	2084	2609	3110	3597	5002	1814	2649	3355	4028	4674	6488	2609	3707	4777	5774	6705	9125	
	55/45	1398	1744	2071	2386	3290	1238	1785	2252	2693	3111	4291	1775	2483	3192	3848	4457	6017	

Примечание: модели RADIK KLASIK-Z и RADIK VK-Z поставляются длиной до L=2000 мм



# RADIK® KLASIK, KLASIK - Z, VK, VK - Z, VKU, VKL

ТЕПЛОВАЯ МОЩНОСТЬ Q [Вт] ДЛЯ ТЕПЛОНОСИТЕЛЯ ВОДЫ СОГЛАСНО EN 442

20 °C		Тип 10 Тип 10 VK Тип 10 VKL					Тип 11 Тип 11 VK Тип 11 VKL					Тип 20 Тип 20 VK Тип 20 VKL Тип 20 VKU				
Длина L [мм]	t <sub>1</sub> /t <sub>2</sub> [°C]	Высота H [мм]														
		300	400	500	600	900	300	400	500	600	900	300	400	500	600	900
400	90/70	167	214	259	304	441	266	342	418	494	724	279	351	422	492	710
	75/65	132	169	206	242	350	213	273	332	392	573	222	279	335	391	559
	70/55	105	135	165	194	280	172	220	267	313	457	178	224	269	314	444
	55/45	66	86	105	124	178	111	141	170	198	288	113	143	171	200	278
500	90/70	209	267	324	379	551	333	428	522	617	905	348	439	527	615	888
	75/65	165	212	257	302	438	267	342	416	490	716	277	349	419	489	699
	70/55	132	169	206	242	350	215	275	333	392	571	222	280	336	392	555
	55/45	83	107	131	155	222	139	176	213	248	360	142	178	214	250	347
600	90/70	250	320	388	455	661	399	513	627	741	1086	418	527	632	738	1065
	75/65	198	254	308	362	525	320	410	499	587	859	332	419	503	587	839
	70/55	158	203	247	291	420	258	330	400	470	686	267	336	403	471	667
	55/45	99	128	157	186	267	167	212	255	298	432	170	214	257	299	416
700	90/70	292	374	453	531	771	466	599	731	864	1267	488	614	738	861	1243
	75/65	231	296	360	423	613	373	478	582	685	1002	388	489	587	685	979
	70/55	184	237	288	339	491	301	385	467	548	800	311	392	470	549	778
	55/45	116	150	183	217	311	195	247	298	347	504	198	250	300	349	486
800	90/70	334	427	518	607	882	532	684	835	988	1448	557	702	843	984	1420
	75/65	264	338	411	483	700	426	546	665	783	1146	443	558	670	782	1118
	70/55	211	271	329	388	561	344	440	534	627	914	356	448	538	627	889
	55/45	133	171	209	248	356	223	282	340	397	576	227	285	342	399	555
900	90/70	376	480	582	683	992	599	770	940	1111	1629	627	790	949	1107	1598
	75/65	297	381	463	544	788	480	615	748	881	1289	499	628	754	880	1258
	70/55	237	304	371	436	631	387	495	600	705	1029	400	504	605	706	1000
	55/45	149	193	235	278	400	250	318	383	447	648	255	321	385	449	625
1000	90/70	417	534	647	759	1102	665	855	1044	1234	1810	697	878	1054	1230	1775
	75/65	330	423	514	604	875	533	683	831	979	1432	554	698	838	978	1398
	70/55	263	338	412	485	701	431	550	667	783	1143	444	560	672	784	1111
	55/45	166	214	262	309	445	278	353	425	496	720	283	357	428	499	694
1100	90/70	459	587	712	835	1212	732	941	1149	1358	1991	766	965	1159	1353	1953
	75/65	363	465	565	664	963	586	751	914	1077	1575	609	768	922	1076	1538
	70/55	290	372	453	533	771	474	605	734	862	1257	489	616	739	863	1222
	55/45	182	235	288	340	489	306	388	468	546	792	311	392	471	549	763
1200	90/70	501	641	777	911	1322	798	1027	1253	1481	2172	836	1053	1265	1476	2130
	75/65	396	508	617	725	1050	640	820	997	1175	1718	665	838	1006	1174	1678
	70/55	316	406	494	582	841	517	660	800	940	1371	533	672	806	941	1333
	55/45	199	257	314	371	534	334	424	510	595	865	340	428	513	599	833
1400	90/70	584	747	906	1062	1543	932	1198	1462	1728	2534	975	1229	1476	1722	2485
	75/65	462	592	720	846	1225	746	956	1163	1371	2005	776	977	1173	1369	1957
	70/55	369	473	576	679	981	603	770	934	1096	1600	622	784	941	1098	1555
	55/45	232	299	366	433	623	389	494	595	695	1009	396	499	599	699	972
1600	90/70	668	854	1035	1214	1763	1065	1369	1671	1975	2896	1114	1404	1686	1968	2840
	75/65	528	677	822	966	1400	853	1093	1330	1566	2291	886	1117	1341	1565	2237
	70/55	421	541	659	776	1121	689	880	1067	1253	1829	711	896	1075	1255	1777
	55/45	265	342	419	495	712	445	565	680	794	1153	453	571	685	799	1111
1800	90/70	751	961	1165	1366	1984	1198	1540	1880	2222	3258	1254	1580	1897	2214	3195
	75/65	594	761	925	1087	1575	959	1229	1496	1762	2578	997	1256	1508	1760	2516
	70/55	474	609	741	873	1261	775	990	1200	1410	2057	800	1008	1210	1412	2000
	55/45	298	385	471	557	801	501	635	765	893	1297	510	642	770	898	1249
2000	90/70	835	1068	1294	1518	2204	1331	1711	2089	2469	3620	1393	1755	2108	2460	3550
	75/65	660	846	1028	1208	1750	1066	1366	1662	1958	2864	1108	1396	1676	1956	2796
	70/55	526	676	824	970	1402	861	1100	1334	1566	2286	889	1120	1344	1568	2222
	55/45	332	428	523	619	890	556	706	851	992	1441	566	713	856	998	1388
2300	90/70	960	1228	1488	1745	2535	1530	1968	2402	2839	4163	1602	2019	2424	2829	4083
	75/65	759	973	1182	1389	2013	1226	1571	1911	2252	3294	1274	1605	1927	2249	3215
	70/55	605	778	947	1115	1612	990	1265	1534	1801	2629	1022	1288	1546	1804	2555
	55/45	381	492	602	712	1023	640	812	978	1141	1657	651	820	984	1148	1596
2600	90/70	1085	1388	1683	1973	2865	1730	2224	2715	3210	4706	1811	2282	2740	3199	4615
	75/65	858	1100	1336	1570	2275	1386	1776	2161	2545	3723	1440	1815	2179	2543	3635
	70/55	684	879	1071	1261	1822	1119	1430	1734	2036	2971	1156	1456	1747	2039	2888
	55/45	431	556	680	804	1157	723	918	1106	1290	1873	736	927	1113	1298	1805
3000	90/70	1252	1601	1942	2276	3306	1996	2566	3133	3703	5430	2090	2633	3162	3691	5325
	75/65	990	1269	1542	1812	2625	1599	2049	2493	2937	4296	1662	2094	2514	2934	4194
	70/55	790	1014	1235	1455	2102	1292	1650	2001	2350	3429	1333	1680	2016	2353	3333
	55/45	497	642	785	928	1335	834	1059	1276	1488	2161	849	1070	1284	1497	2082

Примечание: модели RADIK KLASIK-Z и RADIK VK-Z поставляются длиной до L=2000 мм



# RADIK® KLASIK, KLASIK - Z, VK, VK - Z, VKU, VKL

ТЕПЛОВАЯ МОЩНОСТЬ Q [Вт] ДЛЯ ТЕПЛОНОСИТЕЛЯ ВОДЫ СОГЛАСНО EN 442

20 °C		Тип 21 Тип 21 VK Тип 21 VKL Тип 21 VKU					Тип 22 Тип 22 VK Тип 22 VKL Тип 22 VKU					Тип 33 Тип 33 VK Тип 33 VKL Тип 33 VKU							
Длина L [мм]	t <sub>1</sub> /t <sub>2</sub> [°C]	Высота H [мм]																	
		300	400	500	600	900	200	300	400	500	600	900	200	300	400	500	600	900	
400	90/70	377	473	566	657	919		478	607	731	851	1187		672	867	1050	1222	1674	
	75/65	299	375	447	518	721		380	482	579	672	934		532	686	830	964	1314	
	70/55	239	299	356	412	570		305	385	462	535	741		426	548	662	768	1042	
	55/45	152	189	224	258	353		194	244	292	336	462		269	346	416	481	647	
500	90/70	471	592	708	821	1149		597	759	914	1064	1484		840	1084	1313	1528	2092	
	75/65	374	469	559	647	901		475	602	724	840	1168		666	858	1038	1206	1643	
	70/55	299	374	445	514	713		381	482	578	669	927		532	685	827	960	1302	
	55/45	190	236	280	322	442		243	306	365	420	578		337	432	520	602	809	
600	90/70	566	710	849	985	1379		717	910	1097	1277	1781		1008	1301	1576	1833	2511	
	75/65	449	562	671	776	1081		570	722	868	1008	1401		799	1030	1245	1447	1972	
	70/55	359	449	535	617	856		457	578	693	803	1112		638	822	993	1152	1562	
	55/45	228	283	336	386	530		291	367	438	504	693		404	518	624	722	971	
700	90/70	660	829	991	1149	1609		836	1062	1280	1489	2078		1176	1518	1838	2139	2929	
	75/65	524	656	783	906	1261		665	843	1013	1176	1635		932	1201	1453	1688	2300	
	70/55	419	524	624	720	998		533	675	809	937	1297		745	959	1158	1344	1823	
	55/45	266	331	392	451	618		340	428	510	588	809		471	605	728	843	1133	
800	90/70	754	947	1132	1314	1838	648	956	1214	1462	1702	2375	934	1344	1735	2101	2445	3347	
	75/65	598	750	894	1035	1442	519	760	963	1158	1344	1868	747	1065	1373	1660	1929	2629	
	70/55	479	599	713	823	1141	420	610	771	924	1071	1483	603	851	1096	1323	1535	2083	
	55/45	303	378	448	515	707	271	388	489	583	672	924	388	539	691	832	963	1294	
900	90/70	849	1065	1274	1478	2068	729	1075	1366	1645	1915	2671	1051	1512	1952	2363	2750	3766	
	75/65	673	843	1006	1165	1622	584	855	1084	1302	1512	2102	841	1198	1544	1868	2170	2957	
	70/55	539	673	802	926	1283	472	686	867	1040	1205	1668	678	958	1233	1489	1727	2344	
	55/45	341	425	504	579	795	305	437	550	656	757	1040	437	606	778	936	1083	1456	
1000	90/70	943	1184	1416	1642	2298	810	1194	1517	1828	2128	2968	1168	1679	2168	2626	3056	4184	
	75/65	748	937	1118	1294	1802	649	950	1204	1447	1680	2335	934	1331	1716	2075	2411	3286	
	70/55	599	748	891	1029	1426	524	762	964	1155	1338	1853	753	1064	1370	1654	1919	2604	
	55/45	379	472	560	644	883	339	486	611	729	841	1156	485	673	864	1040	1204	1618	
1100	90/70	1037	1302	1557	1806	2528	891	1314	1669	2011	2340	3265	1284	1847	2385	2889	3361	4603	
	75/65	823	1031	1230	1423	1982	714	1045	1324	1592	1848	2569	1027	1464	1888	2283	2652	3615	
	70/55	658	823	980	1132	1569	577	838	1060	1271	1472	2039	829	1170	1507	1820	2111	2864	
	55/45	417	519	616	708	972	373	534	672	802	925	1271	534	740	951	1144	1324	1780	
1200	90/70	1131	1420	1699	1970	2758	972	1433	1821	2194	2553	3562	1401	2015	2602	3151	3667	5021	
	75/65	898	1124	1342	1553	2162	779	1140	1445	1736	2016	2802	1121	1597	2059	2490	2893	3943	
	70/55	718	898	1069	1235	1711	629	915	1156	1387	1606	2224	904	1277	1644	1985	2303	3125	
	55/45	455	567	672	773	1060	407	583	733	875	1009	1387	582	808	1037	1248	1444	1942	
1400	90/70	1320	1657	1982	2299	3217	1134	1672	2124	2559	2979	4155	1635	2351	3036	3676	4278	5858	
	75/65	1047	1312	1565	1812	2523	909	1330	1686	2026	2352	3269	1308	1863	2402	2905	3375	4600	
	70/55	838	1047	1247	1440	1996	734	1067	1349	1618	1874	2595	1055	1490	1918	2316	2687	3646	
	55/45	531	661	784	901	1237	475	680	855	1021	1177	1618	679	942	1210	1457	1685	2265	
1600	90/70	1509	1894	2265	2627	3677	1296	1911	2428	2925	3404	4749	1868	2687	3469	4202	4889	6695	
	75/65	1197	1499	1789	2070	2883	1038	1520	1926	2315	2688	3736	1494	2130	2746	3320	3858	5258	
	70/55	958	1197	1425	1646	2282	839	1219	1542	1849	2141	2966	1205	1703	2192	2647	3071	4166	
	55/45	607	756	896	1030	1414	543	777	978	1167	1345	1849	776	1077	1383	1665	1926	2589	
1800	90/70	1697	2131	2548	2955	4136	1458	2150	2731	3291	3830	5343	2102	3023	3903	4727	5500	7532	
	75/65	1346	1687	2012	2329	3244	1168	1710	2167	2605	3024	4203	1681	2396	3089	3735	4340	5915	
	70/55	1077	1347	1604	1852	2567	944	1372	1735	2080	2409	3336	1356	1915	2466	2978	3455	4687	
	55/45	683	850	1008	1159	1590	610	874	1100	1313	1513	2080	874	1212	1555	1873	2167	2912	
2000	90/70	1886	2367	2831	3284	4596	1620	2389	3035	3656	4255	5936	2335	3359	4337	5252	6111	8369	
	75/65	1496	1874	2236	2588	3604	1298	1900	2408	2894	3360	4670	1868	2662	3432	4150	4822	6572	
	70/55	1197	1496	1782	2058	2852	1049	1524	1927	2311	2677	3707	1507	2128	2740	3308	3839	5208	
	55/45	759	944	1120	1288	1767	678	971	1222	1458	1681	2311	971	1346	1728	2081	2407	3236	
2300	90/70	2169	2723	3256	3776	5285	1863	2747	3490	4205	4893	6827	2686	3863	4987	6040	7028	9624	
	75/65	1720	2155	2571	2976	4145	1493	2185	2769	3328	3864	5371	2148	3061	3947	4773	5545	7558	
	70/55	1377	1721	2049	2367	3280	1206	1753	2216	2658	3078	4263	1733	2447	3151	3805	4414	5989	
	55/45	873	1086	1287	1481	2032	780	1117	1405	1677	1933	2658	1116	1548	1988	2393	2768	3721	
2600	90/70	2452	3078	3680	4269	5975	2106	3105	3945	4753	5532	7717	3036	4367	5638	6827	7945	10879	
	75/65	1945	2436	2907	3364	4685	1687	2470	3130	3762	4368	6071	2428	3461	4462	5395	6269	8544	
	70/55	1556	1945	2316	2675	3708	1363	1982	2505	3004	3480	4819	1959	2767	3562	4301	4990	6770	
	55/45	986	1228	1455	1674	2297	882	1262	1589	1896	2186	3005	1262	1750	2247	2705	3130	4207	
3000	90/70	2829	3551	4247	4926	6894	2430	3583	4552	5484	6383	8904	3503	5038	6505	7878	9167	12553	
	75/65	2244	2811	3354	3882	5406	1947	2850	3612	4341	5040	7005	2802	3993	5148	6225	7233	9858	
	70/55	1796	2245	2673	3087	4278	1573	2286	2891	3466	4015	5560	2260	3192	4110	4963	5758	7812	
	55/45	1138	1417	1679	1931	2650	1017	1457	1833	2188	2522	3467	1456	2019	2592	3121	3611	4854	

Примечание: модели RADIK KLASIK-Z и RADIK VK-Z поставляются длиной до L=2000 мм



# RADIK® KLASIK, KLASIK - Z, VK, VK - Z, VKU, VKL

ТЕПЛОВАЯ МОЩНОСТЬ Q [Вт] ДЛЯ ТЕПЛОНОСИТЕЛЯ ВОДЫ СОГЛАСНО EN 442

22 °C		Тип 10 Тип 10 VK Тип 10 VKL					Тип 11 Тип 11 VK Тип 11 VKL					Тип 20 Тип 20 VK Тип 20 VKL Тип 20 VKU				
Длина L [мм]	t <sub>1</sub> /t <sub>2</sub> [°C]	Высота H [мм]														
		300	400	500	600	900	300	400	500	600	900	300	400	500	600	900
400	90/70	159	204	247	290	421	255	327	399	472	692	266	336	403	470	678
	75/65	125	160	195	229	332	202	259	315	371	542	210	265	318	371	529
	70/55	99	127	154	182	263	162	207	250	294	428	167	210	252	294	416
	55/45	60	78	95	113	162	102	129	155	181	262	103	130	156	182	252
500	90/70	199	255	309	363	527	319	409	499	590	864	333	420	504	588	847
	75/65	156	200	244	286	415	253	324	394	464	678	263	331	397	464	661
	70/55	123	158	193	227	329	202	258	313	367	535	208	263	315	368	520
	55/45	75	97	119	141	203	127	161	194	226	328	129	163	195	228	315
600	90/70	239	306	371	435	632	382	491	599	708	1037	400	503	605	706	1016
	75/65	187	240	292	344	498	304	389	473	556	814	315	397	477	556	793
	70/55	148	190	232	273	394	243	310	375	440	642	250	315	378	441	623
	55/45	91	117	143	169	243	153	194	233	271	394	155	195	234	273	379
700	90/70	279	357	433	508	737	446	573	699	826	1210	466	587	705	823	1186
	75/65	219	280	341	401	580	354	454	552	649	949	368	463	556	649	926
	70/55	173	222	270	318	460	283	361	438	514	749	292	368	441	515	727
	55/45	106	136	167	198	284	178	226	272	317	459	181	228	273	319	442
800	90/70	319	408	495	580	843	510	655	799	944	1383	533	671	806	941	1355
	75/65	250	321	390	458	663	405	518	630	742	1085	420	529	636	742	1058
	70/55	197	253	309	364	526	324	413	501	587	856	334	420	504	588	831
	55/45	121	156	191	226	325	204	258	311	362	525	207	260	312	364	505
900	90/70	359	459	557	653	948	573	737	899	1062	1556	599	755	907	1058	1525
	75/65	281	361	438	515	746	456	583	709	835	1220	473	596	715	834	1190
	70/55	222	285	347	409	591	364	465	563	661	963	375	473	567	662	935
	55/45	136	175	215	254	365	229	290	349	407	590	233	293	351	410	568
1000	90/70	399	510	619	726	1053	637	819	999	1180	1729	666	839	1008	1176	1694
	75/65	312	401	487	573	829	506	648	788	927	1356	525	662	794	927	1322
	70/55	247	317	386	455	657	405	516	626	734	1070	417	525	630	735	1039
	55/45	151	195	239	282	406	255	323	388	452	656	258	325	390	455	631
1100	90/70	438	561	680	798	1159	701	900	1098	1298	1902	733	923	1108	1294	1863
	75/65	344	441	536	630	912	557	713	867	1020	1491	578	728	874	1020	1454
	70/55	271	349	425	500	723	445	568	688	807	1177	459	578	693	809	1143
	55/45	166	214	262	311	446	280	355	427	497	722	284	358	429	501	694
1200	90/70	478	612	742	871	1264	764	982	1198	1416	2075	799	1007	1209	1411	2033
	75/65	375	481	585	687	995	607	778	945	1113	1627	630	794	953	1112	1587
	70/55	296	380	463	546	788	486	620	751	881	1284	500	630	756	883	1247
	55/45	181	234	286	339	487	305	387	466	543	787	310	390	469	547	757
1400	90/70	558	714	866	1016	1475	892	1146	1398	1651	2420	932	1175	1411	1647	2372
	75/65	437	561	682	802	1161	709	907	1103	1298	1898	735	926	1112	1298	1851
	70/55	345	444	541	637	920	566	723	876	1028	1499	584	735	882	1030	1455
	55/45	211	273	334	395	568	356	452	543	633	919	362	456	547	638	883
1600	90/70	638	816	990	1161	1685	1019	1310	1598	1887	2766	1066	1343	1612	1882	2710
	75/65	500	641	779	916	1327	810	1037	1261	1484	2169	840	1059	1271	1483	2116
	70/55	394	507	618	728	1051	647	826	1001	1174	1713	667	840	1009	1177	1663
	55/45	242	312	382	452	649	407	516	621	724	1050	413	521	625	729	1009
1800	90/70	717	918	1113	1306	1896	1147	1473	1797	2123	3112	1199	1510	1814	2117	3049
	75/65	562	721	877	1031	1493	911	1167	1418	1669	2441	945	1191	1430	1669	2380
	70/55	444	570	695	819	1183	728	929	1126	1321	1927	750	945	1135	1324	1870
	55/45	272	351	429	508	730	458	581	699	814	1181	465	586	703	820	1136
2000	90/70	797	1020	1237	1451	2107	1274	1637	1997	2359	3458	1332	1678	2015	2352	3388
	75/65	625	801	974	1145	1658	1012	1296	1576	1855	2712	1050	1323	1589	1854	2645
	70/55	493	634	772	910	1314	809	1033	1251	1468	2141	834	1050	1261	1471	2078
	55/45	302	390	477	565	812	509	645	776	905	1312	517	651	781	911	1262
2300	90/70	917	1173	1423	1669	2423	1465	1883	2297	2713	3976	1532	1930	2318	2705	3896
	75/65	719	922	1120	1317	1907	1164	1491	1812	2133	3118	1208	1522	1827	2132	3041
	70/55	567	729	888	1046	1511	931	1188	1439	1688	2462	959	1208	1450	1692	2390
	55/45	347	448	549	650	933	586	742	893	1040	1509	594	748	898	1048	1451
2600	90/70	1036	1326	1608	1887	2738	1656	2128	2596	3067	4495	1731	2182	2620	3058	4404
	75/65	812	1042	1267	1489	2156	1316	1685	2048	2411	3525	1366	1720	2065	2410	3438
	70/55	641	824	1004	1183	1708	1052	1343	1627	1908	2783	1084	1365	1639	1912	2702
	55/45	392	507	620	734	1055	662	839	1009	1176	1706	672	846	1015	1184	1640
3000	90/70	1196	1530	1856	2177	3160	1911	2456	2996	3539	5186	1998	2517	3023	3528	5082
	75/65	937	1202	1461	1718	2488	1518	1944	2364	2782	4068	1576	1985	2383	2781	3967
	70/55	740	951	1158	1365	1971	1214	1549	1877	2202	3211	1251	1575	1891	2206	3117
	55/45	453	585	716	847	1217	764	968	1165	1357	1968	775	976	1171	1366	1893

Примечание: модели RADIK KLASIK-Z и RADIK VK-Z поставляются длиной до L=2000 мм



# RADIK® KLASIK, KLASIK - Z, VK, VK - Z, VKU, VKL

ТЕПЛОВАЯ МОЩНОСТЬ Q [Вт] ДЛЯ ТЕПЛОНОСИТЕЛЯ ВОДЫ СОГЛАСНО EN 442

22 °C		Тип 21 Тип 21 VK Тип 21 VKL Тип 21 VKU					Тип 22 Тип 22 VK Тип 22 VKL Тип 22 VKU					Тип 33 Тип 33 VK Тип 33 VKL Тип 33 VKU							
Длина L [мм]	t <sub>1</sub> /t <sub>2</sub> [°C]	Высота H [мм]																	
		300	400	500	600	900	200	300	400	500	600	900	200	300	400	500	600	900	
400	90/70	360	452	541	627	876		457	580	698	813	1133		642	828	1003	1167	1596	
	75/65	283	355	423	490	681		360	456	548	636	883		504	650	786	913	1242	
	70/55	224	280	334	385	533		286	361	433	501	693		399	513	620	719	974	
	55/45	138	172	204	234	321		177	223	266	306	420		245	315	379	438	588	
500	90/70	451	565	676	784	1095		571	725	873	1016	1416		802	1036	1254	1458	1995	
	75/65	354	444	529	612	851		450	570	685	795	1104		630	812	982	1141	1553	
	70/55	281	350	417	481	666		357	452	541	626	867		499	642	774	898	1217	
	55/45	173	215	255	293	401		222	279	332	382	525		307	394	474	548	735	
600	90/70	541	678	811	940	1315		685	870	1048	1219	1699		963	1243	1504	1750	2394	
	75/65	425	532	635	734	1022		540	684	822	954	1325		756	975	1178	1369	1864	
	70/55	337	421	500	578	799		429	542	649	752	1040		598	770	929	1078	1460	
	55/45	208	258	306	351	481		266	334	399	459	630		368	472	568	657	881	
700	90/70	631	791	946	1097	1534		799	1015	1222	1422	1982		1123	1450	1755	2042	2793	
	75/65	496	621	741	857	1192		630	799	959	1113	1546		883	1137	1375	1597	2174	
	70/55	393	491	584	674	933		500	632	758	877	1213		698	898	1084	1257	1704	
	55/45	242	301	357	410	561		310	390	465	535	735		429	551	663	767	1028	
800	90/70	721	905	1081	1254	1753	620	914	1160	1397	1625	2265	894	1284	1657	2006	2334	3193	
	75/65	567	710	847	979	1362	493	720	913	1096	1272	1766	709	1009	1300	1571	1825	2485	
	70/55	449	561	667	770	1066	394	572	723	866	1002	1387	566	798	1027	1239	1437	1947	
	55/45	277	344	408	468	641	248	355	446	531	612	840	355	491	630	758	876	1175	
900	90/70	811	1018	1216	1410	1972	698	1028	1305	1572	1828	2549	1006	1444	1864	2257	2625	3592	
	75/65	638	799	952	1102	1532	555	811	1027	1233	1431	1987	798	1135	1462	1768	2053	2795	
	70/55	505	631	751	866	1199	444	643	813	974	1128	1560	637	897	1155	1394	1617	2191	
	55/45	311	387	459	527	722	279	399	501	598	688	945	399	552	708	852	986	1322	
1000	90/70	901	1131	1352	1567	2191	775	1142	1450	1746	2031	2832	1118	1605	2071	2507	2917	3991	
	75/65	709	887	1058	1224	1703	616	901	1141	1370	1590	2208	887	1261	1625	1964	2281	3106	
	70/55	561	701	834	963	1332	493	715	903	1082	1253	1733	708	997	1283	1549	1796	2434	
	55/45	346	430	509	585	802	310	443	557	664	765	1050	444	613	787	947	1095	1469	
1100	90/70	991	1244	1487	1724	2410	853	1256	1595	1921	2234	3115	1229	1765	2278	2758	3209	4390	
	75/65	780	976	1164	1347	1873	678	991	1255	1507	1749	2429	975	1387	1787	2161	2510	3417	
	70/55	617	771	917	1059	1466	542	786	994	1191	1378	1907	779	1097	1412	1704	1976	2677	
	55/45	380	473	560	644	882	341	487	613	731	841	1155	488	675	866	1042	1205	1616	
1200	90/70	1081	1357	1622	1880	2629	931	1370	1740	2095	2438	3398	1341	1926	2485	3009	3500	4789	
	75/65	850	1065	1270	1469	2043	740	1081	1369	1644	1908	2650	1064	1513	1950	2357	2738	3727	
	70/55	673	841	1001	1155	1599	592	858	1084	1299	1503	2080	849	1197	1540	1859	2156	2921	
	55/45	415	516	611	702	962	372	532	669	797	918	1260	533	736	944	1136	1314	1763	
1400	90/70	1261	1583	1892	2194	3067	1086	1599	2030	2445	2844	3964	1565	2246	2900	3510	4084	5587	
	75/65	992	1242	1481	1714	2384	863	1261	1597	1918	2226	3091	1241	1765	2275	2750	3194	4348	
	70/55	785	981	1168	1348	1865	690	1001	1265	1515	1754	2427	991	1396	1796	2168	2515	3407	
	55/45	484	602	713	820	1122	435	620	780	930	1071	1470	621	859	1102	1326	1533	2057	
1600	90/70	1442	1809	2162	2507	3506	1241	1827	2320	2794	3250	4531	1788	2567	3314	4012	4667	6385	
	75/65	1134	1420	1693	1959	2724	986	1441	1825	2192	2544	3533	1419	2017	2600	3143	3650	4970	
	70/55	898	1121	1334	1540	2132	789	1144	1445	1732	2005	2773	1132	1595	2053	2478	2874	3894	
	55/45	553	688	815	937	1283	497	709	891	1063	1224	1680	710	982	1259	1515	1752	2351	
1800	90/70	1622	2035	2433	2821	3944	1396	2056	2610	3143	3656	5097	2012	2888	3728	4513	5250	7183	
	75/65	1276	1597	1905	2203	3065	1109	1621	2053	2466	2862	3974	1596	2269	2925	3535	4107	5591	
	70/55	1010	1262	1501	1733	2398	887	1287	1626	1948	2255	3120	1274	1795	2310	2788	3233	4381	
	55/45	623	774	917	1054	1443	559	798	1003	1196	1377	1890	799	1104	1417	1705	1971	2644	
2000	90/70	1802	2261	2703	3134	4382	1551	2284	2900	3492	4063	5663	2235	3209	4142	5015	5834	7981	
	75/65	1417	1775	2116	2448	3405	1233	1801	2282	2740	3180	4416	1773	2522	3250	3928	4563	6212	
	70/55	1122	1402	1668	1925	2665	986	1430	1807	2165	2506	3467	1415	1994	2566	3098	3593	4868	
	55/45	692	860	1019	1171	1603	621	886	1114	1328	1530	2100	888	1227	1574	1894	2190	2938	
2300	90/70	2072	2601	3109	3604	5039	1784	2626	3335	4016	4672	6513	2571	3691	4764	5767	6709	9178	
	75/65	1630	2041	2434	2815	3916	1418	2071	2624	3152	3657	5078	2039	2900	3737	4518	5247	7144	
	70/55	1290	1612	1918	2214	3064	1134	1644	2078	2489	2882	3987	1628	2293	2951	3562	4132	5598	
	55/45	795	989	1172	1346	1844	714	1019	1281	1528	1759	2415	1021	1411	1810	2178	2519	3379	
2600	90/70	2343	2940	3514	4074	5697	2016	2969	3770	4540	5281	7363	2906	4172	5385	6519	7584	10376	
	75/65	1843	2307	2751	3183	4427	1602	2342	2966	3563	4134	5741	2305	3278	4225	5107	5932	8075	
	70/55	1459	1822	2168	2503	3464	1282	1859	2349	2814	3257	4506	1840	2592	3336	4027	4670	6328	
	55/45	899	1118	1325	1522	2085	807	1152	1449	1727	1989	2730	1154	1595	2046	2462	2847	3820	
3000	90/70	2703	3392	4055	4701	6573	2326	3426	4350	5239	6094	8495	3353	4814	6214	7522	8751	11972	
	75/65	2126	2662	3174	3672	5108	1849	2702	3422	4111	4770	6624	2660	3782	4875	5892	6844	9318	
	70/55	1683	2103	2502	2888	3997	1479	2145	2710	3247	3759	5200	2123	2991	3850	4646	5389	7302	
	55/45	1038	1290	1528	1756	2405	931	1329	1671	1993	2295	3150	1332	1840	2361	2841	3285	4407	

Примечание: модели RADIK KLASIK-Z и RADIK VK-Z поставляются длиной до L=2000 мм

**ТЕПЛОВАЯ МОЩНОСТЬ Q [Вт] ДЛЯ ТЕПЛОНОСИТЕЛЯ ВОДЫ СОГЛАСНО EN 442**

<b>15 °C</b>		<b>Тип 10 VKM</b>					<b>Тип 11 VKM</b>					<b>Тип 20 VKM</b>				
<b>Длина L [мм]</b>	<b>t<sub>1</sub>/t<sub>2</sub> [°C]</b>	<b>Высота H [мм]</b>														
		<b>300</b>	<b>400</b>	<b>500</b>	<b>600</b>	<b>900</b>	<b>300</b>	<b>400</b>	<b>500</b>	<b>600</b>	<b>900</b>	<b>300</b>	<b>400</b>	<b>500</b>	<b>600</b>	<b>900</b>
<b>400</b>	90/70	209	266	321	373	520	295	380	464	550	807	350	439	524	606	850
	75/65	170	216	259	302	419	241	309	376	444	651	284	355	424	490	684
	70/55	139	177	213	247	342	199	254	309	364	531	233	291	347	401	557
	55/45	94	119	143	166	228	136	172	208	244	355	157	196	233	269	370
<b>500</b>	90/70	262	333	401	467	650	369	475	580	687	1009	438	548	654	758	1062
	75/65	212	270	324	377	524	301	386	470	555	813	355	444	529	613	854
	70/55	174	221	266	309	428	248	318	386	455	664	291	364	434	501	696
	55/45	118	149	179	207	285	169	216	261	305	444	197	245	291	336	463
<b>600</b>	90/70	314	399	481	560	780	442	570	696	824	1210	525	658	785	910	1275
	75/65	255	324	389	453	629	361	463	565	666	976	426	533	635	735	1025
	70/55	209	265	319	371	513	298	381	463	545	797	350	437	521	602	835
	55/45	141	179	214	248	342	203	259	313	366	532	236	294	350	403	555
<b>700</b>	90/70	366	466	561	653	910	516	664	812	962	1412	613	768	916	1061	1487
	75/65	297	377	454	528	733	421	540	659	777	1139	497	622	741	858	1196
	70/55	244	310	372	432	599	348	445	541	636	930	408	510	607	702	975
	55/45	165	209	250	290	399	237	302	365	427	621	275	343	408	471	648
<b>800</b>	90/70	419	533	641	747	1040	590	759	928	1099	1614	701	877	1047	1213	1700
	75/65	340	431	519	603	838	481	618	753	888	1301	568	711	847	980	1367
	70/55	279	354	425	494	684	397	508	618	727	1063	466	583	694	802	1114
	55/45	188	238	286	331	456	271	345	417	488	710	315	392	466	538	740
<b>900</b>	90/70	471	599	721	840	1170	663	854	1045	1237	1815	788	987	1178	1364	1912
	75/65	382	485	584	679	943	541	695	847	1000	1464	639	799	953	1103	1538
	70/55	314	398	478	556	770	447	572	695	818	1196	525	656	781	903	1253
	55/45	212	268	321	373	513	305	388	469	549	799	354	441	525	605	833
<b>1000</b>	90/70	524	666	801	933	1300	737	949	1161	1374	2017	876	1097	1309	1516	2125
	75/65	425	539	648	754	1048	601	772	941	1111	1627	710	888	1059	1225	1709
	70/55	349	442	531	618	855	497	636	772	909	1329	583	729	868	1003	1392
	55/45	235	298	357	414	570	339	431	521	610	887	393	490	583	672	925
<b>1100</b>	90/70	576	732	881	1027	1430	811	1044	1277	1511	2219	963	1206	1440	1668	2337
	75/65	467	593	713	830	1153	661	849	1035	1222	1789	781	977	1165	1348	1880
	70/55	383	487	584	679	941	546	699	850	1000	1462	641	801	954	1103	1532
	55/45	259	328	393	456	627	373	474	573	671	976	432	539	641	740	1018
<b>1200</b>	90/70	628	799	962	1120	1560	885	1139	1393	1649	2420	1051	1316	1571	1819	2550
	75/65	509	647	778	905	1257	722	926	1129	1333	1952	852	1066	1271	1470	2051
	70/55	418	531	638	741	1026	596	763	927	1091	1594	699	874	1041	1203	1671
	55/45	282	357	429	497	685	407	517	625	732	1065	472	588	699	807	1110
<b>1400</b>	90/70	733	932	1122	1307	1820	1032	1329	1625	1924	2824	1226	1536	1832	2123	2975
	75/65	594	755	908	1056	1467	842	1081	1317	1555	2277	994	1244	1483	1715	2392
	70/55	488	619	744	865	1197	695	890	1081	1273	1860	816	1020	1215	1404	1949
	55/45	329	417	500	580	799	474	604	729	853	1242	550	687	816	941	1295
<b>1600</b>	90/70	838	1065	1282	1493	2080	1179	1519	1857	2198	3227	1401	1755	2094	2426	3399
	75/65	679	863	1038	1207	1676	962	1235	1506	1777	2603	1136	1421	1694	1960	2734
	70/55	558	708	850	988	1368	794	1017	1236	1455	2126	933	1166	1388	1605	2228
	55/45	376	477	571	663	913	542	690	834	975	1420	629	785	933	1076	1480
<b>1800</b>	90/70	942	1198	1442	1680	2340	1327	1709	2089	2473	3631	1576	1974	2356	2729	3824
	75/65	764	971	1167	1358	1886	1082	1390	1694	1999	2928	1278	1599	1906	2205	3076
	70/55	628	796	956	1112	1540	894	1144	1390	1636	2392	1049	1311	1562	1805	2506
	55/45	423	536	643	745	1027	610	776	938	1097	1597	708	883	1049	1210	1665
<b>2000</b>	90/70	1047	1331	1603	1867	2600	1474	1899	2321	2748	4034	1751	2194	2618	3032	4249
	75/65	849	1079	1297	1509	2095	1203	1544	1882	2221	3253	1420	1777	2118	2451	3418
	70/55	697	885	1063	1235	1711	993	1271	1545	1818	2657	1166	1457	1735	2006	2785
	55/45	471	596	714	828	1141	678	862	1042	1219	1774	786	981	1166	1345	1850
<b>2300</b>	90/70	1204	1531	1843	2147	2990	1696	2183	2669	3160	4639	2014	2523	3010	3487	4887
	75/65	976	1240	1491	1735	2410	1383	1776	2164	2554	3741	1633	2043	2436	2818	3930
	70/55	802	1017	1222	1420	1967	1142	1462	1777	2091	3056	1341	1676	1995	2306	3202
	55/45	541	685	821	952	1312	779	992	1198	1402	2041	904	1128	1340	1546	2128
<b>2600</b>	90/70	1361	1731	2083	2426	3380	1917	2468	3018	3572	5244	2277	2852	3403	3942	5524
	75/65	1104	1402	1686	1961	2724	1564	2007	2447	2888	4229	1846	2310	2753	3186	4443
	70/55	906	1150	1382	1606	2224	1291	1652	2008	2364	3455	1515	1894	2256	2607	3620
	55/45	612	774	928	1077	1483	881	1121	1355	1585	2307	1022	1275	1515	1748	2405
<b>3000</b>	90/70	1571	1997	2404	2800	3900	2212	2848	3482	4122	6051	2627	3290	3927	4548	6374
	75/65	1274	1618	1945	2263	3143	1804	2316	2823	3332	4880	2130	2665	3177	3676	5127
	70/55	1046	1327	1594	1853	2566	1490	1907	2317	2727	3986	1749	2186	2603	3008	4177
	55/45	706	894	1071	1242	1711	1016	1293	1563	1829	2662	1179	1471	1748	2017	2775

**ТЕПЛОВАЯ МОЩНОСТЬ Q [Вт] ДЛЯ ТЕПЛОНОСИТЕЛЯ ВОДЫ СОГЛАСНО EN 442**

<b>15 °C</b>		<b>Тип 21 VKM</b>					<b>Тип 22 VKM</b>					<b>Тип 33 VKM</b>				
<b>Длина L [мм]</b>	<b>t<sub>1</sub>/t<sub>2</sub> [°C]</b>	<b>Высота H [мм]</b>														
		<b>300</b>	<b>400</b>	<b>500</b>	<b>600</b>	<b>900</b>	<b>300</b>	<b>400</b>	<b>500</b>	<b>600</b>	<b>900</b>	<b>300</b>	<b>400</b>	<b>500</b>	<b>600</b>	<b>900</b>
<b>400</b>	90/70	420	527	631	733	1028	531	675	815	949	1326					
	75/65	339	426	508	589	823	430	546	657	764	1064					
	70/55	278	348	415	480	667	353	447	537	623	865					
	55/45	186	232	276	318	439	238	300	359	415	572					
<b>500</b>	90/70	525	659	789	916	1286	664	844	1018	1186	1658	935	1208	1464	1705	2339
	75/65	424	532	636	736	1028	538	683	822	955	1330	755	974	1179	1371	1874
	70/55	347	435	518	600	834	441	559	671	779	1081	618	796	962	1118	1521
	55/45	233	291	345	398	548	298	375	449	518	715	414	532	641	743	1003
<b>600</b>	90/70	630	791	947	1100	1543	797	1013	1222	1424	1990	1122	1450	1757	2045	2807
	75/65	509	638	763	884	1234	646	819	986	1146	1596	906	1169	1415	1646	2249
	70/55	417	522	622	719	1000	530	671	806	935	1298	741	955	1155	1341	1825
	55/45	280	349	414	477	658	357	450	539	622	858	497	638	770	891	1203
<b>700</b>	90/70	735	923	1105	1283	1800	929	1182	1426	1661	2321	1309	1691	2049	2386	3275
	75/65	594	745	890	1031	1440	753	956	1150	1337	1862	1057	1364	1651	1920	2623
	70/55	486	609	726	839	1167	618	783	940	1090	1514	865	1115	1347	1565	2129
	55/45	326	407	483	557	768	417	525	628	726	1001	579	745	898	1040	1404
<b>800</b>	90/70	839	1055	1263	1466	2057	1062	1351	1629	1898	2653	1496	1933	2342	2727	3743
	75/65	679	851	1017	1178	1645	861	1092	1315	1528	2128	1208	1559	1887	2194	2998
	70/55	556	696	829	959	1334	706	895	1074	1246	1730	989	1274	1540	1788	2433
	55/45	373	465	552	636	877	476	600	718	830	1144	662	851	1026	1189	1604
<b>900</b>	90/70	944	1187	1421	1650	2314	1195	1520	1833	2136	2984	1683	2174	2635	3068	4211
	75/65	764	958	1144	1326	1851	968	1229	1479	1719	2394	1359	1754	2123	2468	3373
	70/55	625	783	933	1079	1501	795	1006	1209	1402	1946	1112	1433	1732	2012	2738
	55/45	419	523	621	716	987	536	675	808	933	1287	745	957	1154	1337	1805
<b>1000</b>	90/70	1049	1319	1579	1833	2571	1328	1689	2037	2373	3316	1870	2416	2928	3409	4679
	75/65	848	1064	1271	1473	2057	1076	1365	1643	1910	2660	1510	1949	2359	2743	3748
	70/55	695	870	1037	1199	1667	883	1118	1343	1558	2163	1236	1592	1925	2235	3042
	55/45	466	581	690	795	1097	595	751	898	1037	1430	828	1064	1283	1486	2006
<b>1100</b>	90/70	1154	1451	1736	2016	2828	1460	1857	2240	2610	3648	2057	2658	3220	3750	5146
	75/65	933	1170	1398	1620	2262	1184	1502	1808	2101	2927	1662	2144	2594	3017	4122
	70/55	764	957	1140	1319	1834	971	1230	1477	1714	2379	1359	1752	2117	2459	3346
	55/45	513	639	759	875	1206	655	826	987	1141	1573	910	1170	1411	1634	2206
<b>1200</b>	90/70	1259	1582	1894	2199	3085	1593	2026	2444	2847	3979	2244	2899	3513	4091	5614
	75/65	1018	1277	1525	1768	2468	1291	1639	1972	2292	3193	1813	2339	2830	3291	4497
	70/55	834	1043	1244	1439	2001	1060	1342	1611	1869	2595	1483	1911	2309	2682	3650
	55/45	559	697	828	955	1316	714	901	1077	1244	1716	993	1277	1539	1783	2407
<b>1400</b>	90/70	1469	1846	2210	2566	3600	1859	2364	2851	3322	4642	2618	3382	4099	4773	6550
	75/65	1188	1490	1780	2062	2879	1506	1912	2300	2674	3725	2115	2728	3302	3840	5247
	70/55	972	1217	1452	1679	2334	1236	1565	1880	2181	3028	1730	2229	2694	3129	4258
	55/45	652	814	967	1114	1535	833	1051	1257	1452	2002	1159	1489	1796	2080	2808
<b>1600</b>	90/70	1679	2110	2526	2933	4114	2124	2702	3258	3797	5306	2992	3866	4684	5455	7486
	75/65	1357	1702	2034	2357	3291	1722	2185	2629	3056	4257	2417	3118	3774	4388	5996
	70/55	1111	1391	1659	1919	2668	1413	1789	2149	2493	3460	1977	2548	3079	3576	4867
	55/45	746	930	1105	1273	1754	952	1201	1436	1659	2288	1324	1702	2052	2377	3209
<b>1800</b>	90/70	1889	2374	2841	3299	4628	2390	3039	3666	4271	5969	3366	4349	5270	6136	8421
	75/65	1527	1915	2288	2651	3702	1937	2458	2958	3439	4789	2719	3508	4245	4937	6746
	70/55	1250	1565	1866	2158	3001	1589	2013	2417	2804	3893	2224	2866	3464	4023	5475
	55/45	839	1046	1243	1432	1974	1071	1351	1616	1866	2574	1490	1915	2309	2674	3610
<b>2000</b>	90/70	2099	2637	3157	3666	5142	2655	3377	4073	4746	6632	3740	4832	5855	6818	9357
	75/65	1697	2128	2542	2946	4114	2152	2731	3286	3821	5321	3021	3898	4717	5485	7495
	70/55	1389	1739	2074	2398	3335	1766	2236	2686	3116	4325	2471	3185	3849	4470	6083
	55/45	932	1162	1381	1591	2193	1190	1501	1795	2074	2860	1655	2128	2565	2972	4011
<b>2300</b>	90/70	2414	3033	3631	4216	5914	3054	3884	4684	5458	7627	4301	5557	6734	7841	10761
	75/65	1951	2447	2924	3388	4731	2475	3141	3779	4394	6119	3474	4483	5425	6308	8620
	70/55	1598	2000	2385	2758	3835	2031	2572	3089	3583	4974	2842	3662	4426	5141	6996
	55/45	1072	1337	1588	1830	2522	1369	1726	2064	2385	3290	1904	2447	2950	3417	4613
<b>2600</b>	90/70	2728	3429	4104	4766	6685	3452	4390	5295	6169	8622	4862	6281	7612	8864	12164
	75/65	2206	2767	3305	3830	5348	2798	3550	4272	4967	6917	3927	5067	6132	7131	9744
	70/55	1806	2261	2696	3118	4335	2296	2907	3491	4050	5623	3213	4140	5004	5811	7909
	55/45	1212	1511	1795	2068	2851	1547	1951	2334	2696	3719	2152	2766	3335	3863	5214
<b>3000</b>	90/70	3148	3956	4736	5499	7713	3983	5066	6110	7119	9948	5610	7248	8783	10227	14036
	75/65	2545	3192	3813	4419	6170	3228	4096	4930	5731	7981	4531	5847	7076	8228	11243
	70/55	2084	2609	3110	3597	5002	2649	3355	4028	4674	6488	3707	4777	5774	6705	9125
	55/45	1398	1744	2071	2386	3290	1785	2252	2693	3111	4291	2483	3192	3848	4457	6017

**ТЕПЛОВАЯ МОЩНОСТЬ Q [Вт] ДЛЯ ТЕПЛОНОСИТЕЛЯ ВОДЫ СОГЛАСНО EN 442**

<b>20 °C</b>		<b>Тип 10 VKM</b>					<b>Тип 11 VKM</b>					<b>Тип 20 VKM</b>				
<b>Длина L [мм]</b>	<b>t<sub>1</sub>/t<sub>2</sub> [°C]</b>	<b>Высота H [мм]</b>														
		<b>300</b>	<b>400</b>	<b>500</b>	<b>600</b>	<b>900</b>	<b>300</b>	<b>400</b>	<b>500</b>	<b>600</b>	<b>900</b>	<b>300</b>	<b>400</b>	<b>500</b>	<b>600</b>	<b>900</b>
<b>400</b>	90/70	188	239	288	335	467	266	342	418	494	724	315	395	471	545	762
	75/65	150	190	229	266	369	213	273	332	392	573	251	314	374	432	601
	70/55	120	153	183	213	294	172	220	267	313	457	201	251	299	346	478
	55/45	77	97	116	135	185	111	141	170	198	288	128	160	190	219	300
<b>500</b>	90/70	236	299	360	419	583	333	428	522	617	905	394	493	588	681	952
	75/65	188	238	286	333	461	267	342	416	490	716	314	392	467	540	751
	70/55	151	191	229	266	368	215	275	333	392	571	252	314	374	432	598
	55/45	96	121	145	169	231	139	176	213	248	360	160	200	237	274	375
<b>600</b>	90/70	283	359	432	503	700	399	513	627	741	1086	473	592	706	817	1142
	75/65	225	286	343	399	553	320	410	499	587	859	376	470	560	648	901
	70/55	181	229	275	319	441	258	330	400	470	686	302	377	449	518	717
	55/45	115	146	175	202	278	167	212	255	298	432	193	240	285	328	450
<b>700</b>	90/70	330	419	504	587	816	466	599	731	864	1267	552	690	824	953	1333
	75/65	263	333	400	466	645	373	478	582	685	1002	439	549	654	756	1051
	70/55	211	267	321	372	515	301	385	467	548	800	352	440	524	605	837
	55/45	134	170	204	236	324	195	247	298	347	504	225	280	332	383	524
<b>800</b>	90/70	377	479	576	671	933	532	684	835	988	1448	630	789	941	1090	1523
	75/65	300	381	458	532	738	426	546	665	783	1146	502	627	747	864	1202
	70/55	241	305	367	426	588	344	440	534	627	914	403	503	598	691	956
	55/45	154	194	233	270	370	223	282	340	397	576	257	320	380	438	599
<b>900</b>	90/70	424	539	648	755	1050	599	770	940	1111	1629	709	888	1059	1226	1714
	75/65	338	428	515	599	830	480	615	748	881	1289	564	706	841	972	1352
	70/55	271	344	412	479	662	387	495	600	705	1029	453	566	673	777	1076
	55/45	173	219	262	303	417	250	318	383	447	648	289	360	427	492	674
<b>1000</b>	90/70	471	599	720	838	1166	665	855	1044	1234	1810	788	986	1177	1362	1904
	75/65	375	476	572	665	922	533	683	831	979	1432	627	784	934	1080	1502
	70/55	301	382	458	532	735	431	550	667	783	1143	503	629	748	864	1195
	55/45	192	243	291	337	463	278	353	425	496	720	321	400	475	547	749
<b>1100</b>	90/70	518	659	792	922	1283	732	941	1149	1358	1991	867	1085	1294	1498	2095
	75/65	413	524	629	732	1014	586	751	914	1077	1575	690	862	1027	1188	1652
	70/55	331	420	504	585	809	474	605	734	862	1257	554	691	823	950	1315
	55/45	211	267	320	371	509	306	388	468	546	792	353	440	522	602	824
<b>1200</b>	90/70	565	718	864	1006	1400	798	1027	1253	1481	2172	946	1184	1412	1634	2285
	75/65	450	571	686	798	1106	640	820	997	1175	1718	752	941	1121	1296	1802
	70/55	361	458	550	638	882	517	660	800	940	1371	604	754	898	1037	1434
	55/45	230	292	349	404	555	334	424	510	595	865	385	480	570	656	899
<b>1400</b>	90/70	660	838	1009	1174	1633	932	1198	1462	1728	2534	1103	1381	1647	1907	2666
	75/65	525	666	801	931	1291	746	956	1163	1371	2005	878	1098	1308	1512	2103
	70/55	421	534	641	745	1029	603	770	934	1096	1600	705	880	1047	1209	1674
	55/45	269	340	407	472	648	389	494	595	695	1009	449	560	665	766	1049
<b>1600</b>	90/70	754	958	1153	1342	1866	1065	1369	1671	1975	2896	1261	1578	1882	2179	3047
	75/65	600	762	915	1064	1475	853	1093	1330	1566	2291	1003	1254	1494	1728	2403
	70/55	482	611	733	851	1177	689	880	1067	1253	1829	805	1006	1197	1382	1913
	55/45	307	389	465	539	741	445	565	680	794	1153	513	640	760	875	1199
<b>1800</b>	90/70	848	1078	1297	1509	2099	1198	1540	1880	2222	3258	1418	1776	2118	2452	3427
	75/65	675	857	1030	1197	1660	959	1229	1496	1762	2578	1129	1411	1681	1944	2704
	70/55	542	687	825	958	1324	775	990	1200	1410	2057	906	1131	1346	1555	2152
	55/45	346	437	524	607	833	501	635	765	893	1297	578	720	855	985	1349
<b>2000</b>	90/70	942	1197	1441	1677	2333	1331	1711	2089	2469	3620	1576	1973	2353	2724	3808
	75/65	750	952	1144	1330	1844	1066	1366	1662	1958	2864	1254	1568	1868	2160	3004
	70/55	602	763	916	1064	1471	861	1100	1334	1566	2286	1006	1257	1496	1728	2391
	55/45	384	486	582	674	926	556	706	851	992	1441	642	800	949	1094	1499
<b>2300</b>	90/70	1084	1377	1657	1929	2682	1530	1968	2402	2839	4163	1812	2269	2706	3133	4379
	75/65	863	1095	1316	1530	2121	1226	1571	1911	2252	3294	1442	1803	2148	2484	3455
	70/55	692	878	1054	1224	1691	990	1265	1534	1801	2629	1157	1446	1720	1987	2749
	55/45	442	559	669	775	1065	640	812	978	1141	1657	738	920	1092	1258	1723
<b>2600</b>	90/70	1225	1557	1873	2180	3032	1730	2224	2715	3210	4706	2049	2565	3059	3541	4951
	75/65	975	1238	1487	1729	2397	1386	1776	2161	2545	3723	1630	2038	2428	2808	3905
	70/55	783	992	1191	1383	1912	1119	1430	1734	2036	2971	1308	1634	1945	2246	3108
	55/45	499	632	756	876	1204	723	918	1106	1290	1873	834	1040	1234	1422	1948
<b>3000</b>	90/70	1413	1796	2161	2515	3499	1996	2566	3133	3703	5430	2364	2959	3530	4086	5712
	75/65	1125	1428	1716	1995	2766	1599	2049	2493	2937	4296	1881	2352	2802	3240	4506
	70/55	903	1145	1374	1596	2206	1292	1650	2001	2350	3429	1510	1886	2244	2592	3586
	55/45	576	729	873	1011	1389	834	1059	1276	1488	2161	963	1200	1424	1641	2248





ТЕПЛОВАЯ МОЩНОСТЬ Q [Вт] ДЛЯ ТЕПЛОНОСИТЕЛЯ ВОДЫ СОГЛАСНО EN 442

20 °C		Тип 21 VKM					Тип 22 VKM					Тип 33 VKM				
Длина L [мм]	t <sub>1</sub> /t <sub>2</sub> [°C]	Высота H [мм]														
		300	400	500	600	900	300	400	500	600	900	300	400	500	600	900
400	90/70	377	473	566	657	919	478	607	731	851	1187					
	75/65	299	375	447	518	721	380	482	579	672	934					
	70/55	239	299	356	412	570	305	385	462	535	741					
	55/45	152	189	224	258	353	194	244	292	336	462					
500	90/70	471	592	708	821	1149	597	759	914	1064	1484	840	1084	1313	1528	2092
	75/65	374	469	559	647	901	475	602	724	840	1168	666	858	1038	1206	1643
	70/55	299	374	445	514	713	381	482	578	669	927	532	685	827	960	1302
	55/45	190	236	280	322	442	243	306	365	420	578	337	432	520	602	809
600	90/70	566	710	849	985	1379	717	910	1097	1277	1781	1008	1301	1576	1833	2511
	75/65	449	562	671	776	1081	570	722	868	1008	1401	799	1030	1245	1447	1972
	70/55	359	449	535	617	856	457	578	693	803	1112	638	822	993	1152	1562
	55/45	228	283	336	386	530	291	367	438	504	693	404	518	624	722	971
700	90/70	660	829	991	1149	1609	836	1062	1280	1489	2078	1176	1518	1838	2139	2929
	75/65	524	656	783	906	1261	665	843	1013	1176	1635	932	1201	1453	1688	2300
	70/55	419	524	624	720	998	533	675	809	937	1297	745	959	1158	1344	1823
	55/45	266	331	392	451	618	340	428	510	588	809	471	605	728	843	1133
800	90/70	754	947	1132	1314	1838	956	1214	1462	1702	2375	1344	1735	2101	2445	3347
	75/65	598	750	894	1035	1442	760	963	1158	1344	1868	1065	1373	1660	1929	2629
	70/55	479	599	713	823	1141	610	771	924	1071	1483	851	1096	1323	1535	2083
	55/45	303	378	448	515	707	388	489	583	672	924	539	691	832	963	1294
900	90/70	849	1065	1274	1478	2068	1075	1366	1645	1915	2671	1512	1952	2363	2750	3766
	75/65	673	843	1006	1165	1622	855	1084	1302	1512	2102	1198	1544	1868	2170	2957
	70/55	539	673	802	926	1283	686	867	1040	1205	1668	958	1233	1489	1727	2344
	55/45	341	425	504	579	795	437	550	656	757	1040	606	778	936	1083	1456
1000	90/70	943	1184	1416	1642	2298	1194	1517	1828	2128	2968	1679	2168	2626	3056	4184
	75/65	748	937	1118	1294	1802	950	1204	1447	1680	2335	1331	1716	2075	2411	3286
	70/55	599	748	891	1029	1426	762	964	1155	1338	1853	1064	1370	1654	1919	2604
	55/45	379	472	560	644	883	486	611	729	841	1156	673	864	1040	1204	1618
1100	90/70	1037	1302	1557	1806	2528	1314	1669	2011	2340	3265	1847	2385	2889	3361	4603
	75/65	823	1031	1230	1423	1982	1045	1324	1592	1848	2569	1464	1888	2283	2652	3615
	70/55	658	823	980	1132	1569	838	1060	1271	1472	2039	1170	1507	1820	2111	2864
	55/45	417	519	616	708	972	534	672	802	925	1271	740	951	1144	1324	1780
1200	90/70	1131	1420	1699	1970	2758	1433	1821	2194	2553	3562	2015	2602	3151	3667	5021
	75/65	898	1124	1342	1553	2162	1140	1445	1736	2016	2802	1597	2059	2490	2893	3943
	70/55	718	898	1069	1235	1711	915	1156	1387	1606	2224	1277	1644	1985	2303	3125
	55/45	455	567	672	773	1060	583	733	875	1009	1387	808	1037	1248	1444	1942
1400	90/70	1320	1657	1982	2299	3217	1672	2124	2559	2979	4155	2351	3036	3676	4278	5858
	75/65	1047	1312	1565	1812	2523	1330	1686	2026	2352	3269	1863	2402	2905	3375	4600
	70/55	838	1047	1247	1440	1996	1067	1349	1618	1874	2595	1490	1918	2316	2687	3646
	55/45	531	661	784	901	1237	680	855	1021	1177	1618	942	1210	1457	1685	2265
1600	90/70	1509	1894	2265	2627	3677	1911	2428	2925	3404	4749	2687	3469	4202	4889	6695
	75/65	1197	1499	1789	2070	2883	1520	1926	2315	2688	3736	2130	2746	3320	3858	5258
	70/55	958	1197	1425	1646	2282	1219	1542	1849	2141	2966	1703	2192	2647	3071	4166
	55/45	607	756	896	1030	1414	777	978	1167	1345	1849	1077	1383	1665	1926	2589
1800	90/70	1697	2131	2548	2955	4136	2150	2731	3291	3830	5343	3023	3903	4727	5500	7532
	75/65	1346	1687	2012	2329	3244	1710	2167	2605	3024	4203	2396	3089	3735	4340	5915
	70/55	1077	1347	1604	1852	2567	1372	1735	2080	2409	3336	1915	2466	2978	3455	4687
	55/45	683	850	1008	1159	1590	874	1100	1313	1513	2080	1212	1555	1873	2167	2912
2000	90/70	1886	2367	2831	3284	4596	2389	3035	3656	4255	5936	3359	4337	5252	6111	8369
	75/65	1496	1874	2236	2588	3604	1900	2408	2894	3360	4670	2662	3432	4150	4822	6572
	70/55	1197	1496	1782	2058	2852	1524	1927	2311	2677	3707	2128	2740	3308	3839	5208
	55/45	759	944	1120	1288	1767	971	1222	1458	1681	2311	1346	1728	2081	2407	3236
2300	90/70	2169	2723	3256	3776	5285	2747	3490	4205	4893	6827	3863	4987	6040	7028	9624
	75/65	1720	2155	2571	2976	4145	2185	2769	3328	3864	5371	3061	3947	4773	5545	7558
	70/55	1377	1721	2049	2367	3280	1753	2216	2658	3078	4263	2447	3151	3805	4414	5989
	55/45	873	1086	1287	1481	2032	1117	1405	1677	1933	2658	1548	1988	2393	2768	3721
2600	90/70	2452	3078	3680	4269	5975	3105	3945	4753	5532	7717	4367	5638	6827	7945	10879
	75/65	1945	2436	2907	3364	4685	2470	3130	3762	4368	6071	3461	4462	5395	6269	8544
	70/55	1556	1945	2316	2675	3708	1982	2505	3004	3480	4819	2767	3562	4301	4990	6770
	55/45	986	1228	1455	1674	2297	1262	1589	1896	2186	3005	1750	2247	2705	3130	4207
3000	90/70	2829	3551	4247	4926	6894	3583	4552	5484	6383	8904	5038	6505	7878	9167	12553
	75/65	2244	2811	3354	3882	5406	2850	3612	4341	5040	7005	3993	5148	6225	7233	9858
	70/55	1796	2245	2673	3087	4278	2286	2891	3466	4015	5560	3192	4110	4963	5758	7812
	55/45	1138	1417	1679	1931	2650	1457	1833	2188	2522	3467	2019	2592	3121	3611	4854

**ТЕПЛОВАЯ МОЩНОСТЬ Q [Вт] ДЛЯ ТЕПЛОНОСИТЕЛЯ ВОДЫ СОГЛАСНО EN 442**

<b>22 °C</b>		<b>Тип 10 VKM</b>					<b>Тип 11 VKM</b>					<b>Тип 20 VKM</b>				
<b>Длина L [мм]</b>	<b>t<sub>1</sub>/t<sub>2</sub> [°C]</b>	<b>Высота H [мм]</b>														
		<b>300</b>	<b>400</b>	<b>500</b>	<b>600</b>	<b>900</b>	<b>300</b>	<b>400</b>	<b>500</b>	<b>600</b>	<b>900</b>	<b>300</b>	<b>400</b>	<b>500</b>	<b>600</b>	<b>900</b>
<b>400</b>	90/70	180	229	275	320	445	255	327	399	472	692	301	377	450	521	727
	75/65	142	180	217	252	349	202	259	315	371	542	238	297	354	409	568
	70/55	113	143	172	199	275	162	207	250	294	428	189	236	280	324	447
	55/45	70	89	106	123	169	102	129	155	181	262	117	146	173	199	273
<b>500</b>	90/70	225	286	344	401	557	319	409	499	590	864	377	471	562	651	909
	75/65	178	226	271	315	436	253	324	394	464	678	297	372	443	512	711
	70/55	141	179	215	249	344	202	258	313	367	535	236	295	351	405	559
	55/45	88	111	133	154	211	127	161	194	226	328	146	182	216	249	341
<b>600</b>	90/70	270	343	413	481	668	382	491	599	708	1037	452	566	675	781	1091
	75/65	213	271	325	378	524	304	389	473	556	814	357	446	531	614	853
	70/55	169	215	258	299	413	243	310	375	440	642	283	354	421	486	671
	55/45	105	133	159	184	253	153	194	233	271	394	176	219	260	299	409
<b>700</b>	90/70	315	401	482	561	780	446	573	699	826	1210	527	660	787	911	1272
	75/65	249	316	379	441	611	354	454	552	649	949	416	520	620	716	995
	70/55	198	251	301	349	482	283	361	438	514	749	330	413	491	567	783
	55/45	123	155	186	215	295	178	226	272	317	459	205	255	303	349	477
<b>800</b>	90/70	360	458	551	641	891	510	655	799	944	1383	603	754	900	1041	1454
	75/65	284	361	434	504	698	405	518	630	742	1085	476	594	708	819	1137
	70/55	226	286	344	399	551	324	413	501	587	856	378	472	561	648	895
	55/45	140	177	212	246	337	204	258	311	362	525	234	292	346	399	545
<b>900</b>	90/70	405	515	620	721	1002	573	737	899	1062	1556	678	849	1012	1171	1636
	75/65	320	406	488	567	786	456	583	709	835	1220	535	669	797	921	1279
	70/55	254	322	387	449	620	364	465	563	661	963	425	530	631	729	1007
	55/45	158	200	239	277	379	229	290	349	407	590	264	328	390	449	613
<b>1000</b>	90/70	451	572	689	801	1114	637	819	999	1180	1729	753	943	1124	1301	1818
	75/65	356	451	542	630	873	506	648	788	927	1356	594	743	885	1023	1421
	70/55	282	358	430	499	689	405	516	626	734	1070	472	589	701	810	1119
	55/45	175	222	265	307	421	255	323	388	452	656	293	365	433	499	682
<b>1100</b>	90/70	496	630	757	881	1225	701	900	1098	1298	1902	829	1037	1237	1432	1999
	75/65	391	496	596	693	960	557	713	867	1020	1491	654	817	974	1125	1563
	70/55	311	394	472	548	757	445	568	688	807	1177	519	648	771	891	1231
	55/45	193	244	292	338	464	280	355	427	497	722	322	401	476	549	750
<b>1200</b>	90/70	541	687	826	961	1336	764	982	1198	1416	2075	904	1132	1349	1562	2181
	75/65	427	541	650	756	1047	607	778	945	1113	1627	713	892	1062	1228	1705
	70/55	339	430	515	598	826	486	620	751	881	1284	566	707	841	972	1342
	55/45	210	266	318	369	506	305	387	466	543	787	351	438	520	598	818
<b>1400</b>	90/70	631	801	964	1122	1559	892	1146	1398	1651	2420	1055	1320	1574	1822	2545
	75/65	498	632	759	882	1222	709	907	1103	1298	1898	832	1040	1239	1432	1990
	70/55	395	501	601	698	964	566	723	876	1028	1499	661	825	982	1133	1566
	55/45	245	310	371	430	590	356	452	543	633	919	410	511	606	698	954
<b>1600</b>	90/70	721	916	1102	1282	1782	1019	1310	1598	1887	2766	1205	1509	1799	2082	2908
	75/65	569	722	867	1008	1397	810	1037	1261	1484	2169	951	1189	1416	1637	2274
	70/55	452	573	687	798	1102	647	826	1001	1174	1713	755	943	1122	1295	1790
	55/45	281	355	425	492	674	407	516	621	724	1050	469	584	693	798	1090
<b>1800</b>	90/70	811	1030	1239	1442	2005	1147	1473	1797	2123	3112	1356	1697	2024	2343	3272
	75/65	640	812	976	1134	1571	911	1167	1418	1669	2441	1070	1338	1593	1842	2558
	70/55	508	644	773	898	1239	728	929	1126	1321	1927	850	1061	1262	1457	2014
	55/45	316	399	478	553	759	458	581	699	814	1181	527	657	779	898	1227
<b>2000</b>	90/70	901	1145	1377	1602	2227	1274	1637	1997	2359	3458	1507	1886	2249	2603	3635
	75/65	711	902	1084	1260	1746	1012	1296	1576	1855	2712	1189	1486	1770	2046	2842
	70/55	565	716	859	997	1377	809	1033	1251	1468	2141	944	1179	1402	1619	2237
	55/45	351	443	531	614	843	509	645	776	905	1312	586	730	866	997	1363
<b>2300</b>	90/70	1036	1317	1584	1843	2562	1465	1883	2297	2713	3976	1733	2169	2586	2993	4180
	75/65	818	1038	1247	1449	2008	1164	1491	1812	2133	3118	1367	1709	2036	2353	3269
	70/55	650	823	988	1147	1584	931	1188	1439	1688	2462	1086	1356	1613	1862	2573
	55/45	403	510	610	707	969	586	742	893	1040	1509	674	839	996	1147	1568
<b>2600</b>	90/70	1171	1488	1790	2083	2896	1656	2128	2596	3067	4495	1959	2452	2924	3384	4726
	75/65	924	1173	1409	1638	2269	1316	1685	2048	2411	3525	1546	1932	2301	2660	3695
	70/55	734	931	1117	1296	1790	1052	1343	1627	1908	2783	1227	1533	1823	2105	2909
	55/45	456	576	690	799	1096	662	839	1009	1176	1706	762	949	1126	1296	1772
<b>3000</b>	90/70	1352	1717	2066	2404	3341	1911	2456	2996	3539	5186	2260	2829	3373	3904	5453
	75/65	1067	1354	1626	1890	2618	1518	1944	2364	2782	4068	1783	2229	2655	3069	4264
	70/55	847	1074	1289	1496	2066	1214	1549	1877	2202	3211	1416	1768	2104	2429	3356
	55/45	526	665	796	922	1264	764	968	1165	1357	1968	879	1094	1299	1496	2045



## ТЕПЛОВАЯ МОЩНОСТЬ Q [Вт] ДЛЯ ТЕПЛОНОСИТЕЛЯ ВОДЫ СОГЛАСНО EN 442

22 °C		Тип 21 VKM					Тип 22 VKM					Тип 33 VKM				
Длина L [мм]	t <sub>1</sub> /t <sub>2</sub> [°C]	Высота H [мм]														
		300	400	500	600	900	300	400	500	600	900	300	400	500	600	900
400	90/70	360	452	541	627	876	457	580	698	813	1133					
	75/65	283	355	423	490	681	360	456	548	636	883					
	70/55	224	280	334	385	533	286	361	433	501	693					
	55/45	138	172	204	234	321	177	223	266	306	420					
500	90/70	451	565	676	784	1095	571	725	873	1016	1416	802	1036	1254	1458	1995
	75/65	354	444	529	612	851	450	570	685	795	1104	630	812	982	1141	1553
	70/55	281	350	417	481	666	357	452	541	626	867	499	642	774	898	1217
	55/45	173	215	255	293	401	222	279	332	382	525	307	394	474	548	735
600	90/70	541	678	811	940	1315	685	870	1048	1219	1699	963	1243	1504	1750	2394
	75/65	425	532	635	734	1022	540	684	822	954	1325	756	975	1178	1369	1864
	70/55	337	421	500	578	799	429	542	649	752	1040	598	770	929	1078	1460
	55/45	208	258	306	351	481	266	334	399	459	630	368	472	568	657	881
700	90/70	631	791	946	1097	1534	799	1015	1222	1422	1982	1123	1450	1755	2042	2793
	75/65	496	621	741	857	1192	630	799	959	1113	1546	883	1137	1375	1597	2174
	70/55	393	491	584	674	933	500	632	758	877	1213	698	898	1084	1257	1704
	55/45	242	301	357	410	561	310	390	465	535	735	429	551	663	767	1028
800	90/70	721	905	1081	1254	1753	914	1160	1397	1625	2265	1284	1657	2006	2334	3193
	75/65	567	710	847	979	1362	720	913	1096	1272	1766	1009	1300	1571	1825	2485
	70/55	449	561	667	770	1066	572	723	866	1002	1387	798	1027	1239	1437	1947
	55/45	277	344	408	468	641	355	446	531	612	840	491	630	758	876	1175
900	90/70	811	1018	1216	1410	1972	1028	1305	1572	1828	2549	1444	1864	2257	2625	3592
	75/65	638	799	952	1102	1532	811	1027	1233	1431	1987	1135	1462	1768	2053	2795
	70/55	505	631	751	866	1199	643	813	974	1128	1560	897	1155	1394	1617	2191
	55/45	311	387	459	527	722	399	501	598	688	945	552	708	852	986	1322
1000	90/70	901	1131	1352	1567	2191	1142	1450	1746	2031	2832	1605	2071	2507	2917	3991
	75/65	709	887	1058	1224	1703	901	1141	1370	1590	2208	1261	1625	1964	2281	3106
	70/55	561	701	834	963	1332	715	903	1082	1253	1733	997	1283	1549	1796	2434
	55/45	346	430	509	585	802	443	557	664	765	1050	613	787	947	1095	1469
1100	90/70	991	1244	1487	1724	2410	1256	1595	1921	2234	3115	1765	2278	2758	3209	4390
	75/65	780	976	1164	1347	1873	991	1255	1507	1749	2429	1387	1787	2161	2510	3417
	70/55	617	771	917	1059	1466	786	994	1191	1378	1907	1097	1412	1704	1976	2677
	55/45	380	473	560	644	882	487	613	731	841	1155	675	866	1042	1205	1616
1200	90/70	1081	1357	1622	1880	2629	1370	1740	2095	2438	3398	1926	2485	3009	3500	4789
	75/65	850	1065	1270	1469	2043	1081	1369	1644	1908	2650	1513	1950	2357	2738	3727
	70/55	673	841	1001	1155	1599	858	1084	1299	1503	2080	1197	1540	1859	2156	2921
	55/45	415	516	611	702	962	532	669	797	918	1260	736	944	1136	1314	1763
1400	90/70	1261	1583	1892	2194	3067	1599	2030	2445	2844	3964	2246	2900	3510	4084	5587
	75/65	992	1242	1481	1714	2384	1261	1597	1918	2226	3091	1765	2275	2750	3194	4348
	70/55	785	981	1168	1348	1865	1001	1265	1515	1754	2427	1396	1796	2168	2515	3407
	55/45	484	602	713	820	1122	620	780	930	1071	1470	859	1102	1326	1533	2057
1600	90/70	1442	1809	2162	2507	3506	1827	2320	2794	3250	4531	2567	3314	4012	4667	6385
	75/65	1134	1420	1693	1959	2724	1441	1825	2192	2544	3533	2017	2600	3143	3650	4970
	70/55	898	1121	1334	1540	2132	1144	1445	1732	2005	2773	1595	2053	2478	2874	3894
	55/45	553	688	815	937	1283	709	891	1063	1224	1680	982	1259	1515	1752	2351
1800	90/70	1622	2035	2433	2821	3944	2056	2610	3143	3656	5097	2888	3728	4513	5250	7183
	75/65	1276	1597	1905	2203	3065	1621	2053	2466	2862	3974	2269	2925	3535	4107	5591
	70/55	1010	1262	1501	1733	2398	1287	1626	1948	2255	3120	1795	2310	2788	3233	4381
	55/45	623	774	917	1054	1443	798	1003	1196	1377	1890	1104	1417	1705	1971	2644
2000	90/70	1802	2261	2703	3134	4382	2284	2900	3492	4063	5663	3209	4142	5015	5834	7981
	75/65	1417	1775	2116	2448	3405	1801	2282	2740	3180	4416	2522	3250	3928	4563	6212
	70/55	1122	1402	1668	1925	2665	1430	1807	2165	2506	3467	1994	2566	3098	3593	4868
	55/45	692	860	1019	1171	1603	886	1114	1328	1530	2100	1227	1574	1894	2190	2938
2300	90/70	2072	2601	3109	3604	5039	2626	3335	4016	4672	6513	3691	4764	5767	6709	9178
	75/65	1630	2041	2434	2815	3916	2071	2624	3152	3657	5078	2900	3737	4518	5247	7144
	70/55	1290	1612	1918	2214	3064	1644	2078	2489	2882	3987	2293	2951	3562	4132	5598
	55/45	795	989	1172	1346	1844	1019	1281	1528	1759	2415	1411	1810	2178	2519	3379
2600	90/70	2343	2940	3514	4074	5697	2969	3770	4540	5281	7363	4172	5385	6519	7584	10376
	75/65	1843	2307	2751	3183	4427	2342	2966	3563	4134	5741	3278	4225	5107	5932	8075
	70/55	1459	1822	2168	2503	3464	1859	2349	2814	3257	4506	2592	3336	4027	4670	6328
	55/45	899	1118	1325	1522	2085	1152	1449	1727	1989	2730	1595	2046	2462	2847	3820
3000	90/70	2703	3392	4055	4701	6573	3426	4350	5239	6094	8495	4814	6214	7522	8751	11972
	75/65	2126	2662	3174	3672	5108	2702	3422	4111	4770	6624	3782	4875	5892	6844	9318
	70/55	1683	2103	2502	2888	3997	2145	2710	3247	3759	5200	2991	3850	4646	5389	7302
	55/45	1038	1290	1528	1756	2405	1329	1671	1993	2295	3150	1840	2361	2841	3285	4407



# RADIK® PLAN KLASIK, PLAN VK, PLAN VKL

ТЕПЛОВАЯ МОЩНОСТЬ Q [Вт] ДЛЯ ТЕПЛОНОСИТЕЛЯ ВОДЫ СОГЛАСНО EN 442

15 °C		Тип 11 PLAN Тип 11 PLAN VK Тип 11 PLAN VKL					Тип 20 PLAN Тип 20 PLAN VK Тип 20 PLAN VKL					Тип 21 PLAN Тип 21 PLAN VK Тип 21 PLAN VKL				
Длина L [мм]	t <sub>1</sub> /t <sub>2</sub> [°C]	Высота H [мм]														
		300	400	500	600	900	300	400	500	600	900	300	400	500	600	900
400	90/70	296	376	454	529	748	295	366	434	502	711	408	503	596	688	968
	75/65	241	306	370	430	606	240	297	353	408	577	330	407	481	555	779
	70/55	198	252	305	355	497	197	245	290	336	473	270	333	394	454	634
	55/45	135	172	207	241	335	134	166	197	228	319	181	223	264	303	422
500	90/70	370	470	567	661	935	369	457	542	628	889	509	629	745	859	1210
	75/65	301	383	462	538	757	300	371	441	510	721	412	508	601	694	973
	70/55	248	316	381	444	621	247	306	363	420	592	338	416	492	567	793
	55/45	169	215	259	302	418	167	207	246	285	399	227	279	330	379	527
600	90/70	443	564	681	793	1122	442	548	651	754	1067	611	754	894	1031	1452
	75/65	361	459	554	646	909	360	446	529	613	865	495	610	722	832	1168
	70/55	298	379	457	532	745	296	367	435	504	710	405	499	590	680	952
	55/45	203	258	311	362	502	201	249	295	342	479	272	335	395	455	632
700	90/70	517	658	794	925	1309	516	640	759	879	1245	713	880	1042	1203	1694
	75/65	421	536	647	753	1060	419	520	617	715	1009	577	711	842	971	1363
	70/55	347	442	533	621	870	345	428	508	588	828	473	582	689	794	1110
	55/45	236	301	363	422	586	234	290	344	399	558	317	391	461	531	738
800	90/70	591	752	907	1057	1496	590	731	868	1005	1423	815	1006	1191	1375	1936
	75/65	482	613	739	861	1212	479	594	705	817	1153	659	813	962	1110	1557
	70/55	397	505	609	710	994	394	489	581	672	947	540	666	787	907	1269
	55/45	270	343	414	483	669	267	331	393	456	638	363	446	527	607	843
900	90/70	665	846	1021	1189	1683	663	822	976	1130	1601	917	1132	1340	1547	2178
	75/65	542	689	831	969	1363	539	669	794	919	1298	742	915	1083	1249	1752
	70/55	447	568	685	799	1118	444	550	653	756	1065	608	749	886	1021	1427
	55/45	304	386	466	543	753	301	373	443	513	718	408	502	593	683	948
1000	90/70	739	940	1134	1321	1870	737	914	1085	1256	1779	1019	1257	1489	1719	2420
	75/65	602	766	924	1076	1515	599	743	882	1021	1442	824	1016	1203	1387	1947
	70/55	496	631	762	887	1242	493	611	726	840	1183	675	832	984	1134	1586
	55/45	338	429	518	604	837	334	414	492	569	798	454	558	659	759	1054
1100	90/70	813	1034	1248	1454	2057	811	1005	1193	1382	1957	1121	1383	1638	1891	2662
	75/65	662	842	1016	1184	1666	659	817	970	1123	1586	907	1118	1323	1526	2141
	70/55	546	694	838	976	1367	542	672	798	924	1302	743	915	1082	1248	1745
	55/45	371	472	570	664	920	368	456	541	626	877	499	614	725	834	1159
1200	90/70	887	1128	1361	1586	2244	885	1097	1302	1507	2134	1223	1509	1787	2063	2904
	75/65	722	919	1109	1291	1818	719	891	1058	1225	1730	989	1220	1444	1665	2336
	70/55	595	757	914	1065	1491	592	734	871	1008	1420	810	998	1181	1361	1903
	55/45	405	515	622	724	1004	401	497	590	683	957	544	670	791	910	1265
1400	90/70	1035	1316	1588	1850	2618	1032	1279	1519	1758	2490	1427	1760	2085	2407	3388
	75/65	843	1072	1293	1507	2121	839	1040	1235	1429	2018	1154	1423	1684	1942	2725
	70/55	695	884	1066	1242	1739	690	856	1016	1176	1657	945	1165	1378	1588	2221
	55/45	473	601	725	845	1171	468	580	689	797	1117	635	781	923	1062	1475
1600	90/70	1183	1504	1815	2114	2992	1180	1462	1736	2009	2846	1630	2012	2383	2750	3872
	75/65	963	1225	1478	1722	2424	959	1189	1411	1633	2307	1319	1626	1925	2220	3115
	70/55	794	1010	1219	1420	1988	789	978	1161	1344	1893	1080	1331	1575	1815	2538
	55/45	540	687	829	966	1339	535	663	787	911	1276	726	893	1055	1214	1686
1800	90/70	1330	1692	2042	2379	3366	1327	1645	1953	2261	3202	1834	2263	2681	3094	4356
	75/65	1083	1378	1663	1937	2727	1079	1337	1587	1838	2595	1484	1829	2165	2497	3504
	70/55	893	1136	1371	1597	2236	888	1100	1306	1512	2130	1215	1498	1771	2041	2855
	55/45	608	773	932	1086	1506	602	746	885	1025	1436	816	1005	1186	1365	1897
2000	90/70	1478	1880	2269	2643	3740	1474	1828	2170	2512	3557	2038	2515	2979	3438	4840
	75/65	1204	1531	1848	2152	3029	1198	1486	1764	2042	2883	1649	2033	2406	2775	3893
	70/55	992	1262	1523	1775	2485	986	1223	1451	1680	2366	1351	1664	1968	2268	3172
	55/45	675	859	1036	1207	1673	668	829	984	1139	1595	907	1116	1318	1517	2108
2300	90/70	1700	2162	2609	3039	4301	1696	2102	2495	2889	4091	2344	2892	3425	3954	5567
	75/65	1384	1761	2125	2475	3484	1378	1708	2028	2348	3316	1896	2338	2767	3191	4477
	70/55	1141	1452	1752	2041	2858	1134	1406	1669	1932	2721	1553	1914	2263	2609	3648
	55/45	776	988	1192	1388	1924	769	953	1131	1310	1835	1043	1284	1516	1745	2424
2600	90/70	1922	2444	2949	3436	4862	1917	2376	2821	3265	4625	2649	3269	3872	4469	6293
	75/65	1565	1991	2402	2798	3938	1558	1931	2293	2654	3748	2143	2643	3128	3607	5061
	70/55	1290	1641	1980	2307	3230	1282	1589	1887	2184	3076	1756	2163	2559	2949	4124
	55/45	878	1116	1347	1569	2175	869	1077	1279	1481	2074	1179	1451	1714	1972	2740
3000	90/70	2217	2820	3403	3964	5610	2212	2742	3255	3768	5336	3057	3772	4468	5157	7261
	75/65	1806	2297	2771	3229	4544	1798	2228	2646	3063	4325	2473	3049	3609	4162	5840
	70/55	1489	1894	2285	2662	3727	1479	1834	2177	2520	3550	2026	2496	2952	3402	4758
	55/45	1013	1288	1554	1811	2510	1003	1243	1476	1708	2393	1361	1674	1977	2276	3162



# RADIK® PLAN KLASIK, PLAN VK, PLAN VKL

ТЕПЛОВАЯ МОЩНОСТЬ Q [Вт] ДЛЯ ТЕПЛОНОСИТЕЛЯ ВОДЫ СОГЛАСНО EN 442

15 °C		Тип 22 PLAN Тип 22 PLAN VK Тип 22 PLAN VKL						Тип 33 PLAN Тип 33 PLAN VK Тип 33 PLAN VKL					
Длина L [мм]	t <sub>1</sub> /t <sub>2</sub> [°C]	Высота H [мм]											
		200	300	400	500	600	900	200	300	400	500	600	900
400	90/70		532	667	795	918	1265		753	951	1137	1315	1833
	75/65		430	539	642	741	1019		607	767	918	1063	1472
	70/55		352	441	525	605	832		496	627	751	869	1197
	55/45		236	295	351	405	555		331	419	502	582	793
500	90/70		665	833	994	1147	1581		941	1188	1421	1644	2292
	75/65		538	673	802	926	1274		759	959	1148	1328	1840
	70/55		440	551	656	757	1040		620	784	938	1087	1497
	55/45		295	369	439	506	694		414	524	628	728	991
600	90/70		798	1000	1192	1377	1897		1130	1426	1706	1973	2750
	75/65		645	808	963	1111	1529		911	1151	1377	1594	2208
	70/55		528	661	788	908	1249		744	940	1126	1304	1796
	55/45		354	443	527	607	833		497	629	754	874	1189
700	90/70		931	1167	1391	1606	2213		1318	1664	1990	2302	3208
	75/65		753	943	1123	1296	1784		1063	1343	1607	1860	2576
	70/55		616	771	919	1060	1457		868	1097	1314	1521	2095
	55/45		413	517	615	709	972		580	734	879	1019	1388
800	90/70	689	1064	1334	1590	1836	2529	1016	1506	1901	2274	2631	3667
	75/65	564	860	1077	1284	1481	2039	829	1215	1534	1836	2125	2944
	70/55	467	704	882	1050	1211	1665	684	992	1254	1501	1739	2395
	55/45	320	472	591	703	810	1111	467	663	838	1005	1165	1586
900	90/70	776	1197	1500	1789	2065	2845	1143	1695	2139	2559	2960	4125
	75/65	635	968	1212	1444	1667	2294	932	1367	1726	2066	2391	3312
	70/55	525	792	992	1181	1362	1873	770	1117	1411	1689	1956	2694
	55/45	360	531	665	791	911	1250	525	746	943	1130	1310	1784
1000	90/70	862	1330	1667	1987	2294	3161	1270	1883	2377	2843	3289	4583
	75/65	705	1075	1347	1605	1852	2548	1036	1519	1918	2295	2657	3680
	70/55	584	880	1102	1313	1514	2081	855	1241	1567	1877	2173	2993
	55/45	400	591	739	879	1012	1389	583	829	1048	1256	1456	1982
1100	90/70	948	1463	1834	2186	2524	3477	1397	2071	2614	3127	3617	5042
	75/65	776	1183	1482	1765	2037	2803	1139	1671	2110	2525	2922	4048
	70/55	642	968	1212	1444	1665	2289	941	1365	1724	2065	2391	3293
	55/45	441	650	812	967	1114	1527	642	911	1153	1382	1601	2180
1200	90/70	1034	1596	2000	2385	2753	3794	1524	2259	2852	3411	3946	5500
	75/65	846	1290	1616	1926	2222	3058	1243	1822	2301	2754	3188	4416
	70/55	701	1056	1322	1575	1816	2497	1026	1489	1881	2252	2608	3592
	55/45	481	709	886	1054	1215	1666	700	994	1258	1507	1747	2379
1400	90/70	1206	1862	2334	2782	3212	4426	1778	2636	3327	3980	4604	6417
	75/65	987	1505	1886	2247	2593	3568	1450	2126	2685	3213	3719	5152
	70/55	817	1232	1543	1838	2119	2913	1197	1737	2194	2628	3043	4191
	55/45	561	827	1034	1230	1417	1944	817	1160	1467	1758	2038	2775
1600	90/70	1379	2128	2667	3180	3671	5058	2032	3013	3803	4549	5262	7333
	75/65	1128	1721	2155	2568	2963	4078	1657	2430	3069	3672	4250	5888
	70/55	934	1409	1763	2100	2422	3329	1368	1985	2508	3003	3477	4789
	55/45	641	945	1182	1406	1620	2222	933	1326	1677	2010	2329	3171
1800	90/70	1551	2394	3000	3577	4130	5690	2286	3389	4278	5117	5919	8250
	75/65	1269	1936	2424	2889	3333	4587	1864	2734	3452	4131	4782	6624
	70/55	1051	1585	1984	2363	2725	3746	1539	2233	2821	3378	3912	5388
	55/45	721	1063	1329	1582	1822	2499	1050	1491	1886	2261	2621	3568
2000	90/70	1724	2660	3334	3975	4589	6323	2540	3766	4753	5686	6577	9167
	75/65	1410	2151	2694	3210	3704	5097	2072	3037	3836	4591	5313	7360
	70/55	1168	1761	2204	2625	3027	4162	1710	2481	3135	3754	4347	5986
	55/45	801	1181	1477	1757	2025	2777	1167	1657	2096	2512	2912	3964
2300	90/70	1982	3059	3834	4571	5277	7271	2921	4331	5466	6538	7564	10542
	75/65	1622	2473	3098	3691	4259	5861	2382	3493	4411	5279	6110	8464
	70/55	1343	2025	2535	3019	3482	4786	1967	2853	3605	4317	4999	6884
	55/45	921	1358	1699	2021	2328	3194	1342	1906	2410	2889	3348	4559
2600	90/70	2241	3458	4334	5167	5965	8219	3302	4896	6179	7391	8550	11917
	75/65	1833	2796	3502	4173	4815	6626	2693	3948	4986	5968	6907	9568
	70/55	1518	2289	2865	3413	3936	5410	2223	3226	4075	4880	5651	7782
	55/45	1041	1535	1920	2285	2632	3610	1517	2154	2725	3266	3785	5154
3000	90/70	2585	3990	5001	5962	6883	9484	3810	5649	7130	8528	9866	13750
	75/65	2115	3226	4041	4815	5555	7645	3107	4556	5754	6886	7970	11040
	70/55	1751	2641	3306	3938	4541	6243	2565	3722	4702	5631	6520	8980
	55/45	1201	1772	2216	2636	3037	4166	1750	2486	3144	3768	4368	5947



# RADIK® PLAN KLASIK, PLAN VK, PLAN VKL

ТЕПЛОВАЯ МОЩНОСТЬ Q [Вт] ДЛЯ ТЕПЛОНОСИТЕЛЯ ВОДЫ СОГЛАСНО EN 442

20 °C		Тип 11 PLAN Тип 11 PLAN VK Тип 11 PLAN VKL					Тип 20 PLAN Тип 20 PLAN VK Тип 20 PLAN VKL					Тип 21 PLAN Тип 21 PLAN VK Тип 21 PLAN VKL				
Длина L [мм]	t <sub>1</sub> /t <sub>2</sub> [°C]	Высота H [мм]														
		300	400	500	600	900	300	400	500	600	900	300	400	500	600	900
400	90/70	267	339	409	477	673	266	329	391	453	640	366	452	535	617	868
	75/65	213	271	327	381	535	212	263	312	361	509	291	358	424	489	684
	70/55	172	219	264	307	429	171	211	251	291	409	233	287	339	390	545
	55/45	111	141	170	198	273	109	136	161	186	260	148	182	214	247	341
500	90/70	333	424	511	596	841	332	412	489	566	800	458	565	669	772	1085
	75/65	267	339	409	477	669	265	329	390	452	637	364	448	530	611	856
	70/55	215	273	330	384	536	213	264	314	363	511	291	358	424	488	681
	55/45	138	176	212	247	341	137	169	201	233	325	185	227	268	308	427
600	90/70	400	509	614	715	1009	399	494	586	679	960	550	678	803	926	1301
	75/65	320	407	491	572	802	318	394	468	542	764	436	538	636	733	1027
	70/55	258	328	396	461	643	256	317	377	436	613	349	430	508	586	817
	55/45	166	211	255	297	409	164	203	241	280	391	222	273	322	370	512
700	90/70	467	594	716	834	1177	465	576	684	792	1120	641	791	936	1080	1518
	75/65	373	475	573	667	936	371	460	546	632	891	509	627	742	855	1198
	70/55	301	383	462	538	750	299	370	439	509	715	407	502	593	683	953
	55/45	194	246	297	346	478	191	237	282	326	456	259	318	375	432	597
800	90/70	533	678	818	953	1345	531	659	782	905	1280	733	904	1070	1235	1735
	75/65	426	542	654	762	1070	424	526	624	722	1018	582	717	848	978	1369
	70/55	344	437	528	615	858	341	423	502	581	817	466	573	678	781	1089
	55/45	221	282	340	396	546	219	271	322	373	521	296	363	429	493	683
900	90/70	600	763	921	1073	1514	598	741	880	1018	1440	824	1017	1204	1389	1952
	75/65	480	610	736	858	1203	477	591	702	813	1146	654	806	954	1100	1540
	70/55	387	492	594	692	965	384	476	565	654	919	524	645	763	879	1226
	55/45	249	317	382	445	614	246	305	362	419	586	332	409	482	555	768
1000	90/70	667	848	1023	1192	1682	664	823	977	1132	1600	916	1130	1338	1543	2169
	75/65	533	678	818	953	1337	530	657	780	903	1273	727	896	1060	1222	1711
	70/55	430	547	660	768	1072	426	529	628	727	1021	582	717	847	976	1362
	55/45	277	352	425	495	682	273	339	402	466	651	369	454	536	616	854
1100	90/70	733	933	1125	1311	1850	731	906	1075	1245	1760	1007	1243	1471	1698	2386
	75/65	586	746	900	1048	1471	583	723	858	993	1400	800	986	1166	1344	1882
	70/55	473	601	726	845	1179	469	582	690	799	1124	640	789	932	1074	1498
	55/45	304	387	467	544	751	301	373	443	513	716	406	500	590	678	939
1200	90/70	800	1017	1228	1430	2018	797	988	1173	1358	1920	1099	1356	1605	1852	2603
	75/65	640	814	982	1144	1604	636	788	936	1084	1528	872	1075	1272	1466	2053
	70/55	516	656	792	922	1286	512	634	753	872	1226	699	860	1017	1171	1634
	55/45	332	422	510	594	819	328	407	483	559	781	443	545	643	740	1024
1400	90/70	933	1187	1432	1668	2355	930	1153	1368	1584	2240	1282	1582	1873	2161	3037
	75/65	746	949	1145	1334	1872	742	920	1092	1264	1782	1018	1254	1484	1711	2395
	70/55	602	765	923	1076	1501	597	740	879	1017	1430	815	1004	1186	1367	1906
	55/45	387	493	595	693	955	383	475	563	652	911	517	636	750	863	1195
1600	90/70	1066	1357	1637	1907	2691	1063	1317	1564	1811	2560	1465	1807	2140	2469	3470
	75/65	853	1085	1309	1525	2139	848	1051	1248	1445	2037	1163	1434	1696	1955	2738
	70/55	688	875	1055	1230	1715	682	846	1004	1163	1634	931	1147	1356	1562	2179
	55/45	443	563	680	792	1092	438	542	644	746	1041	591	727	858	986	1366
1800	90/70	1200	1526	1841	2145	3027	1196	1482	1759	2037	2880	1649	2033	2408	2778	3904
	75/65	959	1220	1472	1715	2407	954	1183	1404	1625	2291	1309	1613	1908	2200	3080
	70/55	774	984	1187	1383	1930	768	952	1130	1308	1838	1048	1290	1525	1757	2451
	55/45	498	634	764	891	1228	492	610	724	839	1172	665	818	965	1110	1536
2000	90/70	1333	1696	2046	2384	3364	1328	1647	1955	2263	3201	1832	2259	2675	3086	4338
	75/65	1066	1356	1636	1906	2674	1060	1314	1560	1806	2546	1454	1792	2120	2444	3422
	70/55	860	1093	1319	1537	2144	853	1057	1255	1453	2043	1164	1434	1695	1952	2723
	55/45	553	704	849	990	1365	547	678	805	932	1302	739	908	1072	1233	1707
2300	90/70	1533	1950	2353	2741	3868	1528	1894	2248	2603	3681	2106	2598	3076	3549	4989
	75/65	1226	1559	1881	2192	3075	1219	1511	1794	2077	2928	1672	2061	2438	2811	3935
	70/55	989	1257	1517	1767	2466	981	1216	1444	1671	2349	1339	1649	1949	2245	3132
	55/45	636	810	977	1138	1569	629	780	926	1072	1497	850	1045	1233	1418	1963
2600	90/70	1733	2204	2660	3099	4373	1727	2141	2541	2942	4161	2381	2937	3478	4012	5640
	75/65	1386	1763	2127	2478	3476	1378	1708	2028	2348	3310	1890	2330	2756	3177	4449
	70/55	1117	1421	1715	1998	2787	1109	1375	1632	1889	2656	1513	1864	2203	2538	3540
	55/45	719	915	1104	1286	1774	711	881	1046	1212	1692	961	1181	1394	1603	2219
3000	90/70	2000	2544	3069	3575	5045	1993	2470	2932	3395	4801	2748	3389	4013	4630	6507
	75/65	1599	2034	2454	2859	4011	1590	1971	2340	2709	3819	2181	2688	3180	3666	5133
	70/55	1289	1640	1979	2305	3216	1279	1586	1883	2180	3064	1746	2151	2542	2928	4085
	55/45	830	1056	1274	1484	2047	820	1017	1207	1398	1953	1108	1363	1608	1849	2561



# RADIK® PLAN KLASIK, PLAN VK, PLAN VKL

ТЕПЛОВАЯ МОЩНОСТЬ Q [Вт] ДЛЯ ТЕПЛОНОСИТЕЛЯ ВОДЫ СОГЛАСНО EN 442

20 °C		Тип 22 PLAN Тип 22 PLAN VK Тип 22 PLAN VKL						Тип 33 PLAN Тип 33 PLAN VK Тип 33 PLAN VKL					
Длина L [мм]	t <sub>1</sub> /t <sub>2</sub> [°C]	Высота H [мм]											
		200	300	400	500	600	900	200	300	400	500	600	900
400	90/70		478	599	714	824	1135		676	853	1021	1181	1642
	75/65		379	475	566	652	897		535	676	809	936	1292
	70/55		303	380	452	521	716		427	540	646	749	1027
	55/45		192	240	286	329	451		269	341	408	474	641
500	90/70		598	749	892	1030	1418		845	1067	1276	1477	2052
	75/65		474	594	707	816	1122		669	845	1011	1171	1616
	70/55		379	475	565	651	895		534	674	808	936	1283
	55/45		240	300	357	411	564		336	426	511	592	801
600	90/70		717	898	1071	1236	1702		1014	1280	1532	1772	2462
	75/65		569	712	848	979	1346		802	1013	1213	1405	1939
	70/55		455	570	678	782	1074		640	809	969	1123	1540
	55/45		288	360	429	494	676		404	511	613	710	962
700	90/70		837	1048	1249	1442	1985		1183	1493	1787	2068	2873
	75/65		664	831	990	1142	1570		936	1182	1415	1639	2262
	70/55		531	664	791	912	1253		747	944	1131	1310	1797
	55/45		336	421	500	576	789		471	596	715	829	1122
800	90/70	623	956	1198	1428	1648	2269	917	1352	1707	2042	2363	3283
	75/65	501	758	950	1131	1305	1794	734	1070	1351	1618	1873	2585
	70/55	406	607	759	904	1042	1432	593	854	1079	1293	1497	2053
	55/45	264	385	481	572	658	902	383	538	681	817	947	1282
900	90/70	701	1076	1348	1606	1854	2553	1032	1521	1920	2297	2658	3694
	75/65	563	853	1068	1273	1468	2019	826	1203	1520	1820	2107	2908
	70/55	456	683	854	1017	1173	1610	667	960	1214	1454	1684	2310
	55/45	297	433	541	643	740	1014	431	606	766	919	1066	1442
1000	90/70	779	1195	1497	1785	2060	2836	1146	1690	2134	2553	2954	4104
	75/65	626	948	1187	1414	1631	2243	918	1337	1689	2022	2341	3231
	70/55	507	759	949	1130	1303	1789	741	1067	1349	1616	1872	2567
	55/45	330	481	601	714	823	1127	479	673	851	1021	1184	1603
1100	90/70	857	1315	1647	1963	2266	3120	1261	1859	2347	2808	3249	4514
	75/65	689	1043	1306	1555	1794	2467	1010	1471	1858	2224	2575	3554
	70/55	558	834	1044	1243	1433	1968	816	1174	1484	1777	2059	2823
	55/45	363	529	661	786	905	1240	527	740	937	1123	1303	1763
1200	90/70	935	1434	1797	2142	2472	3404	1375	2028	2560	3063	3544	4925
	75/65	751	1138	1424	1697	1957	2692	1102	1604	2027	2426	2809	3877
	70/55	609	910	1139	1356	1563	2147	890	1281	1619	1939	2246	3080
	55/45	396	577	721	857	987	1353	575	807	1022	1225	1421	1923
1400	90/70	1091	1673	2096	2499	2884	3971	1605	2366	2987	3574	4135	5745
	75/65	876	1327	1662	1980	2283	3140	1285	1872	2365	2831	3277	4523
	70/55	710	1062	1329	1582	1824	2505	1038	1494	1888	2262	2620	3593
	55/45	462	673	841	1000	1152	1578	670	942	1192	1430	1658	2244
1600	90/70	1246	1912	2396	2856	3296	4538	1834	2704	3414	4084	4726	6566
	75/65	1002	1517	1899	2262	2610	3589	1469	2139	2702	3235	3746	5170
	70/55	812	1214	1519	1808	2084	2863	1186	1707	2158	2585	2995	4107
	55/45	528	769	961	1143	1316	1803	766	1077	1362	1634	1895	2564
1800	90/70	1402	2151	2695	3213	3708	5106	2063	3042	3840	4595	5317	7387
	75/65	1127	1706	2137	2545	2936	4037	1652	2407	3040	3640	4214	5816
	70/55	913	1365	1709	2034	2345	3221	1335	1921	2428	2908	3369	4620
	55/45	594	865	1081	1286	1481	2029	862	1211	1533	1838	2131	2885
2000	90/70	1558	2390	2995	3569	4120	5673	2292	3380	4267	5105	5907	8208
	75/65	1252	1896	2374	2828	3262	4486	1836	2674	3378	4044	4682	6462
	70/55	1014	1517	1898	2260	2606	3579	1483	2134	2698	3231	3743	5133
	55/45	660	961	1202	1429	1645	2254	958	1346	1703	2042	2368	3205
2300	90/70	1792	2749	3444	4105	4738	6524	2636	3887	4907	5871	6794	9439
	75/65	1440	2180	2730	3252	3751	5159	2111	3075	3885	4651	5384	7431
	70/55	1167	1745	2183	2599	2996	4116	1705	2454	3102	3716	4305	5903
	55/45	758	1106	1382	1643	1892	2592	1101	1548	1958	2348	2723	3686
2600	90/70	2025	3107	3893	4640	5356	7375	2980	4394	5547	6637	7680	10670
	75/65	1628	2465	3086	3676	4241	5832	2387	3476	4391	5257	6087	8401
	70/55	1319	1972	2468	2938	3387	4652	1928	2775	3507	4201	4866	6673
	55/45	857	1250	1562	1858	2139	2931	1245	1750	2214	2655	3079	4167
3000	90/70	2337	3585	4492	5354	6180	8509	3438	5069	6401	7658	8861	12312
	75/65	1878	2844	3561	4242	4893	6729	2754	4011	5067	6066	7023	9693
	70/55	1522	2276	2848	3390	3908	5368	2224	3201	4047	4847	5615	7700
	55/45	989	1442	1802	2143	2468	3381	1437	2019	2554	3063	3552	4808



# RADIK® PLAN KLASIK, PLAN VK, PLAN VKL

ТЕПЛОВАЯ МОЩНОСТЬ Q [Вт] ДЛЯ ТЕПЛОНОСИТЕЛЯ ВОДЫ СОГЛАСНО EN 442

22 °C		Тип 11 PLAN Тип 11 PLAN VK Тип 11 PLAN VKL					Тип 20 PLAN Тип 20 PLAN VK Тип 20 PLAN VKL					Тип 21 PLAN Тип 21 PLAN VK Тип 21 PLAN VKL				
Длина L [мм]	t <sub>1</sub> /t <sub>2</sub> [°C]	Высота H [мм]														
		300	400	500	600	900	300	400	500	600	900	300	400	500	600	900
400	90/70	255	325	392	456	643	254	315	374	433	612	350	432	511	590	828
	75/65	202	257	311	362	507	201	249	296	343	483	276	340	402	463	648
	70/55	161	205	248	289	402	160	199	236	273	383	218	269	318	366	510
	55/45	101	129	155	181	249	100	124	147	170	238	135	166	195	225	311
500	90/70	319	406	490	570	804	318	394	468	541	765	438	540	639	737	1035
	75/65	253	322	388	452	634	251	312	370	428	603	344	424	502	579	809
	70/55	202	257	310	361	503	200	248	295	341	479	273	336	397	457	637
	55/45	127	161	194	226	311	125	155	184	213	297	168	207	244	281	388
600	90/70	383	487	587	684	965	381	473	561	650	918	525	648	767	885	1242
	75/65	304	386	466	543	760	302	374	444	514	724	413	509	602	694	971
	70/55	242	308	372	433	603	240	298	354	409	575	327	403	476	549	765
	55/45	152	193	233	272	374	150	186	221	255	356	202	248	293	337	466
700	90/70	447	568	685	798	1125	445	551	655	758	1071	613	756	895	1032	1449
	75/65	354	450	544	633	887	352	436	518	600	845	482	594	703	810	1133
	70/55	283	360	434	505	704	280	347	413	478	671	382	470	556	640	892
	55/45	177	225	272	317	436	175	217	257	298	416	236	290	342	393	543
800	90/70	510	649	783	913	1286	508	630	748	866	1224	700	864	1022	1179	1656
	75/65	405	515	621	724	1014	402	499	592	685	965	551	679	803	926	1295
	70/55	323	411	496	578	804	320	397	471	546	766	437	538	635	732	1019
	55/45	202	258	311	362	498	200	248	294	341	475	270	331	391	449	621
900	90/70	574	730	881	1027	1447	572	709	842	974	1377	788	972	1150	1327	1863
	75/65	455	579	699	814	1141	453	561	666	771	1086	620	764	904	1042	1457
	70/55	363	462	558	650	905	360	447	530	614	862	491	605	715	823	1147
	55/45	228	290	350	407	560	225	279	331	383	535	303	373	440	505	699
1000	90/70	638	812	979	1141	1608	635	788	935	1083	1530	875	1079	1278	1474	2070
	75/65	506	644	776	905	1267	503	623	740	857	1207	689	849	1004	1157	1619
	70/55	404	514	620	722	1005	400	496	589	682	958	546	672	794	914	1274
	55/45	253	322	388	453	623	250	310	368	426	594	337	414	488	562	776
1100	90/70	702	893	1077	1255	1769	699	866	1029	1191	1683	963	1187	1406	1622	2278
	75/65	557	708	854	995	1394	553	686	814	942	1328	758	934	1104	1273	1781
	70/55	444	565	682	794	1106	440	546	648	751	1054	600	739	873	1006	1402
	55/45	278	354	427	498	685	275	341	405	468	653	371	455	537	618	854
1200	90/70	766	974	1175	1369	1929	763	945	1122	1299	1836	1050	1295	1534	1769	2485
	75/65	607	772	932	1086	1521	603	748	888	1028	1448	827	1019	1205	1389	1943
	70/55	484	616	744	866	1207	480	596	707	819	1150	655	806	953	1097	1529
	55/45	304	386	466	543	747	300	372	441	511	713	404	497	586	674	932
1400	90/70	893	1136	1371	1597	2251	890	1103	1309	1516	2142	1225	1511	1789	2064	2899
	75/65	708	901	1087	1266	1774	704	873	1036	1199	1690	964	1188	1406	1620	2267
	70/55	565	719	868	1011	1408	561	695	825	955	1341	764	941	1112	1280	1784
	55/45	354	451	544	634	872	350	434	515	596	832	472	580	684	786	1087
1600	90/70	1021	1298	1567	1825	2573	1017	1260	1496	1732	2448	1400	1727	2045	2359	3313
	75/65	809	1030	1242	1447	2028	805	997	1184	1371	1931	1102	1358	1606	1852	2590
	70/55	646	822	991	1155	1609	641	794	943	1092	1533	873	1075	1270	1463	2039
	55/45	405	515	621	724	996	400	496	588	681	951	539	662	782	899	1242
1800	90/70	1148	1461	1762	2053	2894	1144	1418	1683	1949	2754	1576	1943	2300	2654	3727
	75/65	911	1158	1398	1628	2281	905	1122	1332	1542	2172	1240	1528	1807	2083	2914
	70/55	727	924	1115	1299	1810	721	893	1061	1228	1725	982	1209	1429	1646	2294
	55/45	456	579	699	815	1121	450	558	662	766	1069	606	745	879	1011	1398
2000	90/70	1276	1623	1958	2281	3216	1271	1575	1870	2165	3060	1751	2159	2556	2948	4141
	75/65	1012	1287	1553	1809	2535	1006	1247	1480	1713	2414	1378	1698	2008	2315	3238
	70/55	807	1027	1239	1444	2011	801	993	1179	1365	1916	1091	1344	1588	1829	2549
	55/45	506	644	777	905	1245	500	620	736	852	1188	674	828	977	1123	1553
2300	90/70	1467	1866	2252	2624	3698	1462	1812	2151	2490	3519	2013	2483	2939	3391	4762
	75/65	1164	1480	1786	2081	2915	1156	1434	1702	1970	2776	1584	1952	2309	2662	3724
	70/55	929	1181	1425	1660	2313	921	1142	1355	1569	2204	1255	1545	1826	2103	2931
	55/45	582	740	893	1041	1432	575	712	846	979	1366	775	952	1124	1292	1786
2600	90/70	1659	2110	2546	2966	4180	1652	2048	2431	2815	3978	2276	2807	3323	3833	5383
	75/65	1315	1673	2019	2352	3295	1307	1621	1924	2227	3138	1791	2207	2611	3009	4209
	70/55	1050	1335	1611	1877	2614	1041	1291	1532	1774	2491	1419	1747	2065	2378	3313
	55/45	658	837	1010	1177	1619	650	805	956	1107	1545	876	1077	1270	1460	2019
3000	90/70	1914	2435	2937	3422	4824	1906	2363	2805	3248	4590	2626	3238	3834	4423	6211
	75/65	1518	1931	2329	2714	3802	1508	1870	2220	2570	3621	2067	2547	3012	3472	4857
	70/55	1211	1541	1859	2166	3016	1201	1489	1768	2047	2874	1637	2016	2382	2743	3823
	55/45	759	966	1165	1358	1868	750	929	1103	1277	1782	1011	1242	1465	1685	2329





# RADIK® PLAN KLASIK, PLAN VK, PLAN VKL

ТЕПЛОВАЯ МОЩНОСТЬ Q [Вт] ДЛЯ ТЕПЛОНОСИТЕЛЯ ВОДЫ СОГЛАСНО EN 442

22 °C		Тип 22 PLAN Тип 22 PLAN VK Тип 22 PLAN VKL						Тип 33 PLAN Тип 33 PLAN VK Тип 33 PLAN VKL					
Длина L [мм]	t <sub>1</sub> /t <sub>2</sub> [°C]	Высота H [мм]											
		200	300	400	500	600	900	200	300	400	500	600	900
400	90/70		457	572	682	787	1084		646	815	975	1129	1566
	75/65		359	450	536	618	849		506	640	766	887	1222
	70/55		284	356	424	488	670		400	505	606	702	960
	55/45		175	219	260	300	411		245	310	372	432	583
500	90/70		571	715	853	984	1354		807	1019	1219	1411	1958
	75/65		449	562	670	772	1062		633	800	958	1109	1528
	70/55		355	445	529	610	838		500	632	757	877	1200
	55/45		219	274	326	375	513		306	388	465	540	728
600	90/70		685	858	1023	1181	1625		968	1223	1463	1693	2350
	75/65		539	675	804	927	1274		760	960	1149	1330	1833
	70/55		427	534	635	732	1005		600	758	908	1052	1440
	55/45		263	329	391	450	616		368	465	558	647	874
700	90/70		799	1001	1194	1377	1896		1130	1427	1707	1975	2741
	75/65		629	787	937	1081	1486		886	1120	1341	1552	2139
	70/55		498	623	741	854	1173		700	885	1060	1228	1680
	55/45		307	383	456	525	718		429	543	651	755	1020
800	90/70	597	914	1145	1364	1574	2167	878	1291	1630	1951	2258	3133
	75/65	476	719	900	1071	1236	1699	697	1013	1280	1532	1774	2445
	70/55	382	569	712	847	976	1341	557	800	1011	1211	1403	1921
	55/45	242	351	438	521	600	821	351	490	620	744	863	1165
900	90/70	672	1028	1288	1535	1771	2438	988	1453	1834	2195	2540	3524
	75/65	535	808	1012	1205	1390	1911	785	1139	1440	1724	1996	2750
	70/55	429	640	801	953	1098	1508	627	900	1137	1362	1578	2161
	55/45	272	394	493	586	675	924	394	552	698	837	971	1311
1000	90/70	746	1142	1431	1705	1968	2709	1097	1614	2038	2439	2822	3916
	75/65	595	898	1124	1339	1545	2124	872	1266	1599	1915	2217	3056
	70/55	477	711	890	1059	1220	1676	697	1000	1264	1514	1754	2401
	55/45	302	438	548	651	749	1026	438	613	776	930	1079	1457
1100	90/70	821	1256	1574	1876	2164	2980	1207	1775	2242	2682	3104	4307
	75/65	654	988	1237	1473	1699	2336	959	1393	1759	2107	2439	3361
	70/55	525	782	978	1165	1343	1843	766	1099	1390	1665	1929	2641
	55/45	332	482	602	716	824	1129	482	674	853	1023	1187	1602
1200	90/70	896	1370	1717	2046	2361	3251	1317	1937	2446	2926	3387	4699
	75/65	714	1078	1349	1607	1854	2548	1046	1519	1919	2298	2661	3667
	70/55	573	853	1067	1271	1465	2011	836	1199	1516	1817	2105	2881
	55/45	363	526	657	781	899	1232	526	735	931	1116	1295	1748
1400	90/70	1045	1599	2003	2387	2755	3792	1536	2260	2853	3414	3951	5482
	75/65	833	1257	1574	1875	2162	2973	1220	1772	2239	2681	3104	4278
	70/55	668	995	1245	1482	1709	2346	976	1399	1769	2119	2455	3361
	55/45	423	613	767	911	1049	1437	614	858	1086	1302	1511	2039
1600	90/70	1194	1827	2289	2728	3148	4334	1756	2582	3261	3902	4515	6265
	75/65	952	1437	1799	2143	2471	3398	1395	2026	2559	3064	3548	4889
	70/55	763	1138	1423	1694	1953	2681	1115	1599	2022	2422	2806	3841
	55/45	484	701	876	1042	1199	1642	701	981	1241	1489	1727	2331
1800	90/70	1343	2056	2575	3069	3542	4876	1975	2905	3668	4390	5080	7049
	75/65	1071	1617	2024	2411	2780	3822	1569	2279	2879	3447	3991	5500
	70/55	859	1280	1601	1906	2197	3016	1254	1799	2274	2725	3157	4321
	55/45	544	789	986	1172	1349	1847	789	1103	1396	1675	1942	2622
2000	90/70	1493	2284	2861	3410	3935	5418	2195	3228	4076	4877	5644	7832
	75/65	1190	1796	2249	2679	3089	4247	1743	2532	3199	3830	4435	6112
	70/55	954	1422	1779	2118	2441	3352	1394	1999	2527	3028	3508	4801
	55/45	604	876	1095	1302	1499	2053	877	1226	1551	1861	2158	2913
2300	90/70	1716	2627	3291	3922	4526	6230	2524	3712	4687	5609	6491	9007
	75/65	1368	2066	2586	3080	3553	4884	2005	2912	3679	4405	5100	7028
	70/55	1097	1635	2046	2435	2807	3854	1603	2299	2906	3482	4034	5522
	55/45	695	1008	1259	1497	1724	2360	1008	1409	1784	2140	2482	3350
2600	90/70	1940	2969	3720	4433	5116	7043	2853	4196	5299	6340	7337	10181
	75/65	1547	2335	2924	3482	4016	5521	2266	3291	4159	4979	5765	7945
	70/55	1241	1848	2313	2753	3173	4357	1812	2599	3285	3936	4560	6242
	55/45	786	1139	1424	1693	1949	2668	1140	1593	2017	2419	2806	3787
3000	90/70	2239	3426	4292	5115	5903	8126	3292	4842	6114	7316	8466	11748
	75/65	1785	2694	3373	4018	4634	6371	2615	3798	4798	5745	6652	9167
	70/55	1431	2133	2669	3177	3661	5027	2090	2999	3791	4541	5262	7202
	55/45	907	1315	1643	1953	2248	3079	1315	1838	2327	2791	3237	4370



# RADIK® PLAN VKM

ТЕПЛОВАЯ МОЩНОСТЬ Q [Вт] ДЛЯ ТЕПЛОНОСИТЕЛЯ ВОДЫ СОГЛАСНО EN 442

15 °C		Тип 10 PLAN VKM					Тип 11 PLAN VKM					Тип 20 PLAN VKM				
Длина L [мм]	t <sub>1</sub> /t <sub>2</sub> [°C]	Высота H [мм]														
		300	400	500	600	900	300	400	500	600	900	300	400	500	600	900
400	90/70	185	236	285	331	461	293	365	434	500	693	327	402	473	541	733
	75/65	151	191	231	269	375	239	297	353	406	559	266	326	384	439	593
	70/55	124	157	190	221	309	197	245	290	334	457	218	268	315	360	486
	55/45	84	106	128	149	210	135	167	197	226	306	148	181	213	243	326
500	90/70	232	295	357	414	576	367	456	542	625	866	409	502	591	676	916
	75/65	188	239	289	336	469	299	372	441	507	699	332	408	480	548	741
	70/55	155	197	237	276	387	247	306	363	417	571	273	335	394	450	607
	55/45	105	133	160	186	263	168	208	246	282	382	185	227	266	304	407
600	90/70	278	354	428	497	692	440	548	651	750	1039	490	603	709	811	1100
	75/65	226	287	347	403	563	359	446	529	609	839	398	489	576	658	889
	70/55	186	236	284	331	464	296	368	435	501	685	328	402	473	541	728
	55/45	126	160	192	223	316	202	250	295	339	458	222	272	320	365	489
700	90/70	324	413	499	579	807	514	639	759	875	1212	572	703	828	946	1283
	75/65	264	335	404	470	657	419	520	617	710	978	465	571	672	768	1038
	70/55	217	275	332	386	542	346	429	508	584	800	382	469	552	631	850
	55/45	147	186	223	261	368	236	292	345	395	535	259	318	373	426	570
800	90/70	371	471	570	662	922	587	730	867	1000	1386	654	804	946	1082	1466
	75/65	301	383	462	537	751	479	595	705	812	1118	531	653	768	877	1186
	70/55	248	315	379	441	619	395	490	581	667	914	437	536	631	721	971
	55/45	168	213	255	298	421	269	333	394	452	611	296	363	426	487	652
900	90/70	417	530	642	745	1038	660	821	976	1125	1559	735	904	1064	1217	1649
	75/65	339	431	520	604	845	538	669	794	913	1258	597	734	864	987	1334
	70/55	279	354	427	496	696	444	551	653	751	1028	491	604	710	811	1092
	55/45	189	240	287	335	473	303	375	443	508	687	333	408	480	548	733
1000	90/70	464	589	713	828	1153	734	913	1084	1249	1732	817	1004	1182	1352	1833
	75/65	377	479	578	671	939	598	743	882	1015	1398	664	816	960	1097	1482
	70/55	310	393	474	551	774	494	613	726	834	1142	546	671	789	901	1214
	55/45	210	266	319	372	526	336	416	492	564	764	370	454	533	608	815
1100	90/70	510	648	784	910	1268	807	1004	1193	1374	1905	899	1105	1301	1487	2016
	75/65	414	526	636	738	1032	658	818	970	1116	1538	730	897	1056	1207	1630
	70/55	341	433	521	606	851	543	674	798	918	1257	601	738	867	991	1335
	55/45	231	293	351	409	579	370	458	542	621	840	407	499	586	669	896
1200	90/70	556	707	856	993	1383	880	1095	1301	1499	2078	981	1205	1419	1622	2199
	75/65	452	574	693	806	1126	718	892	1058	1218	1677	797	979	1152	1316	1779
	70/55	372	472	569	662	928	592	735	871	1001	1371	655	805	946	1081	1457
	55/45	252	319	383	447	631	404	500	591	677	917	444	544	640	730	978
1400	90/70	649	825	998	1159	1614	1027	1278	1518	1749	2425	1144	1406	1655	1893	2566
	75/65	527	670	809	940	1314	837	1040	1234	1421	1957	929	1142	1343	1536	2075
	70/55	434	551	664	772	1083	691	858	1016	1168	1599	764	939	1104	1261	1699
	55/45	294	373	447	521	736	471	583	689	790	1069	518	635	746	852	1141
1600	90/70	742	943	1141	1324	1845	1174	1460	1735	1999	2771	1307	1607	1892	2163	2932
	75/65	603	766	924	1074	1502	957	1189	1411	1624	2236	1062	1305	1535	1755	2371
	70/55	496	629	758	882	1238	790	980	1161	1335	1828	874	1073	1262	1442	1942
	55/45	336	426	511	596	841	538	666	788	903	1222	592	726	853	973	1304
1800	90/70	834	1061	1284	1490	2075	1321	1643	1952	2249	3118	1471	1808	2128	2434	3299
	75/65	678	861	1040	1208	1690	1077	1338	1587	1826	2516	1195	1468	1727	1974	2668
	70/55	558	708	853	992	1392	889	1103	1306	1502	2056	983	1207	1419	1622	2185
	55/45	378	479	575	670	947	606	750	886	1016	1375	665	817	959	1095	1467
2000	90/70	927	1179	1426	1655	2306	1467	1826	2168	2499	3464	1634	2009	2365	2704	3665
	75/65	753	957	1155	1343	1877	1196	1486	1763	2029	2796	1328	1631	1919	2194	2964
	70/55	620	787	948	1103	1547	987	1225	1452	1669	2285	1092	1341	1577	1802	2428
	55/45	419	532	639	744	1052	673	833	985	1129	1528	739	907	1066	1217	1630
2300	90/70	1066	1355	1640	1903	2652	1687	2099	2494	2874	3984	1880	2310	2719	3110	4215
	75/65	866	1101	1329	1544	2159	1376	1709	2028	2334	3215	1527	1876	2207	2523	3409
	70/55	712	905	1090	1268	1779	1135	1409	1669	1919	2628	1256	1542	1814	2072	2792
	55/45	482	612	734	856	1210	774	958	1132	1298	1757	850	1043	1226	1399	1874
2600	90/70	1205	1532	1854	2152	2997	1908	2373	2819	3249	4503	2125	2612	3074	3515	4765
	75/65	979	1244	1502	1745	2440	1555	1932	2292	2638	3634	1726	2121	2495	2852	3854
	70/55	805	1023	1232	1433	2011	1283	1593	1887	2169	2970	1420	1744	2050	2342	3156
	55/45	545	692	830	968	1367	875	1083	1280	1468	1986	961	1179	1386	1582	2119
3000	90/70	1391	1768	2139	2483	3459	2201	2738	3253	3748	5196	2452	3013	3547	4056	5498
	75/65	1130	1436	1733	2014	2816	1794	2230	2645	3044	4193	1992	2447	2879	3291	4447
	70/55	929	1180	1422	1654	2321	1481	1838	2177	2503	3427	1638	2012	2366	2703	3642
	55/45	629	798	958	1117	1578	1009	1249	1477	1693	2292	1109	1361	1599	1825	2445



# RADIK® PLAN VKM

ТЕПЛОВАЯ МОЩНОСТЬ Q [Вт] ДЛЯ ТЕПЛОНОСИТЕЛЯ ВОДЫ СОГЛАСНО EN 442

15 °C		Тип 21 PLAN VKM					Тип 22 PLAN VKM					Тип 33 PLAN VKM				
Длина L [мм]	t <sub>1</sub> /t <sub>2</sub> [°C]	Высота H [мм]														
		300	400	500	600	900	300	400	500	600	900	300	400	500	600	900
400	90/70	403	507	604	693	917	509	651	785	912	1254					
	75/65	326	410	487	558	737	414	528	635	736	1008					
	70/55	268	336	398	455	599	340	433	520	602	821					
	55/45	180	225	266	303	397	230	292	349	402	545					
500	90/70	504	634	755	866	1147	637	814	982	1140	1568	941	1188	1421	1644	2292
	75/65	408	513	609	697	921	517	660	794	920	1260	759	959	1148	1328	1840
	70/55	335	420	497	568	749	425	541	650	752	1026	620	784	938	1087	1497
	55/45	225	282	332	378	496	288	365	436	503	681	414	524	628	728	991
600	90/70	604	761	905	1039	1376	764	977	1178	1368	1882	1130	1426	1706	1973	2750
	75/65	489	615	730	836	1105	620	792	953	1104	1513	911	1151	1377	1594	2208
	70/55	401	504	597	682	899	510	650	780	903	1232	744	940	1126	1304	1796
	55/45	270	338	399	454	595	345	438	524	604	817	497	629	754	874	1189
700	90/70	705	888	1056	1212	1605	891	1140	1374	1596	2195	1318	1664	1990	2302	3208
	75/65	571	718	852	976	1289	724	924	1111	1288	1765	1063	1343	1607	1860	2576
	70/55	468	588	696	796	1049	595	758	910	1053	1437	868	1097	1314	1521	2095
	55/45	315	394	465	530	695	403	511	611	704	954	580	734	879	1019	1388
800	90/70	806	1015	1207	1385	1834	1019	1303	1571	1824	2509	1506	1901	2274	2631	3667
	75/65	653	820	974	1115	1473	827	1056	1270	1472	2017	1215	1534	1836	2125	2944
	70/55	535	672	796	910	1198	680	866	1040	1204	1642	992	1254	1501	1739	2395
	55/45	360	450	532	605	794	460	584	698	805	1090	663	838	1005	1165	1586
900	90/70	906	1142	1358	1558	2064	1146	1465	1767	2052	2823	1695	2139	2559	2960	4125
	75/65	734	923	1096	1255	1657	931	1188	1429	1656	2269	1367	1726	2066	2391	3312
	70/55	602	756	895	1023	1348	765	974	1170	1354	1848	1117	1411	1689	1956	2694
	55/45	405	507	598	681	893	518	657	786	905	1226	746	943	1130	1310	1784
1000	90/70	1007	1269	1509	1731	2293	1273	1628	1963	2281	3136	1883	2377	2843	3289	4583
	75/65	816	1025	1217	1394	1841	1034	1320	1588	1841	2521	1519	1918	2295	2657	3680
	70/55	669	839	995	1137	1498	850	1083	1300	1504	2053	1241	1567	1877	2173	2993
	55/45	450	563	665	757	992	575	730	873	1006	1362	829	1048	1256	1456	1982
1100	90/70	1108	1395	1660	1905	2522	1401	1791	2159	2509	3450	2071	2614	3127	3617	5042
	75/65	897	1128	1339	1533	2026	1137	1451	1746	2025	2773	1671	2110	2525	2922	4048
	70/55	736	923	1094	1251	1648	935	1191	1430	1655	2258	1365	1724	2065	2391	3293
	55/45	496	619	731	832	1092	633	803	960	1107	1499	911	1153	1382	1601	2180
1200	90/70	1208	1522	1811	2078	2752	1528	1954	2356	2737	3763	2259	2852	3411	3946	5500
	75/65	979	1231	1461	1673	2210	1241	1583	1905	2209	3025	1822	2301	2754	3188	4416
	70/55	803	1007	1194	1364	1798	1020	1299	1560	1805	2463	1489	1881	2252	2608	3592
	55/45	541	676	798	908	1191	690	876	1047	1207	1635	994	1258	1507	1747	2379
1400	90/70	1410	1776	2113	2424	3210	1783	2280	2748	3193	4391	2636	3327	3980	4604	6417
	75/65	1142	1436	1704	1952	2578	1448	1847	2223	2577	3529	2126	2685	3213	3719	5152
	70/55	937	1175	1393	1592	2097	1190	1516	1820	2106	2874	1737	2194	2628	3043	4191
	55/45	631	788	931	1060	1389	805	1022	1222	1408	1907	1160	1467	1758	2038	2775
1600	90/70	1611	2030	2415	2770	3669	2037	2605	3141	3649	5018	3013	3803	4549	5262	7333
	75/65	1305	1641	1948	2230	2946	1654	2111	2540	2945	4034	2430	3069	3672	4250	5888
	70/55	1071	1343	1592	1819	2397	1360	1732	2080	2407	3285	1985	2508	3003	3477	4789
	55/45	721	901	1064	1211	1588	920	1167	1397	1610	2180	1326	1677	2010	2329	3171
1800	90/70	1813	2283	2716	3117	4128	2292	2931	3534	4105	5645	3389	4278	5117	5919	8250
	75/65	1468	1846	2191	2509	3315	1861	2375	2858	3313	4538	2734	3452	4131	4782	6624
	70/55	1204	1511	1791	2046	2697	1530	1949	2340	2708	3695	2233	2821	3378	3912	5388
	55/45	811	1014	1197	1362	1786	1035	1313	1571	1811	2452	1491	1886	2261	2621	3568
2000	90/70	2014	2537	3018	3463	4586	2547	3257	3926	4561	6272	3766	4753	5686	6577	9167
	75/65	1631	2051	2435	2788	3683	2068	2639	3175	3681	5042	3037	3836	4591	5313	7360
	70/55	1338	1679	1990	2274	2996	1700	2166	2601	3009	4106	2481	3135	3754	4347	5986
	55/45	901	1126	1329	1514	1985	1150	1459	1746	2012	2725	1657	2096	2512	2912	3964
2300	90/70	2316	2918	3471	3982	5274	2929	3745	4515	5245	7213	4331	5466	6538	7564	10542
	75/65	1876	2358	2800	3206	4235	2378	3035	3652	4233	5798	3493	4411	5279	6110	8464
	70/55	1539	1931	2288	2615	3446	1955	2490	2991	3460	4722	2853	3605	4317	4999	6884
	55/45	1036	1295	1529	1741	2283	1323	1678	2008	2314	3134	1906	2410	2889	3348	4559
2600	90/70	2618	3298	3924	4502	5962	3311	4234	5104	5929	8154	4896	6179	7391	8550	11917
	75/65	2121	2666	3165	3624	4788	2688	3431	4128	4785	6555	3948	4986	5968	6907	9568
	70/55	1740	2183	2586	2956	3895	2210	2815	3381	3912	5337	3226	4075	4880	5651	7782
	55/45	1171	1464	1728	1968	2580	1495	1897	2269	2616	3542	2154	2725	3266	3785	5154
3000	90/70	3021	3806	4527	5194	6879	3820	4885	5889	6842	9409	5649	7130	8528	9866	13750
	75/65	2447	3076	3652	4182	5524	3102	3959	4763	5522	7563	4556	5754	6886	7970	11040
	70/55	2007	2518	2984	3411	4494	2550	3248	3901	4513	6159	3722	4702	5631	6520	8980
	55/45	1351	1689	1994	2270	2977	1725	2189	2619	3018	4087	2486	3144	3768	4368	5947



# RADIK® PLAN VKM

ТЕПЛОВАЯ МОЩНОСТЬ Q [Вт] ДЛЯ ТЕПЛОНОСИТЕЛЯ ВОДЫ СОГЛАСНО EN 442

20 °C		Тип 10 PLAN VKM					Тип 11 PLAN VKM					Тип 20 PLAN VKM				
Длина L [мм]	t <sub>1</sub> /t <sub>2</sub> [°C]	Высота H [мм]														
		300	400	500	600	900	300	400	500	600	900	300	400	500	600	900
400	90/70	167	212	257	298	416	265	329	391	450	622	294	362	426	487	659
	75/65	133	169	204	237	332	212	263	312	359	492	235	288	339	388	523
	70/55	107	136	164	190	268	171	212	251	288	393	189	232	273	311	418
	55/45	69	87	104	122	172	110	137	161	185	248	121	148	174	199	265
500	90/70	209	265	321	372	520	331	412	489	563	777	368	452	532	608	824
	75/65	167	212	255	297	416	265	329	390	449	616	294	361	424	485	654
	70/55	134	170	205	238	335	214	265	314	361	492	236	290	341	389	523
	55/45	86	109	130	152	216	138	171	201	231	310	151	185	218	248	332
600	90/70	251	318	385	447	624	397	494	586	675	933	442	543	639	730	988
	75/65	200	254	306	356	499	318	395	468	538	739	352	433	509	581	784
	70/55	161	204	245	286	402	257	318	377	433	590	283	348	409	467	628
	55/45	103	131	156	182	259	166	205	242	277	372	181	222	261	298	398
700	90/70	292	371	449	521	728	463	576	684	788	1088	515	633	745	852	1153
	75/65	233	296	357	415	582	371	461	546	628	862	411	505	594	678	915
	70/55	187	238	286	333	469	299	371	440	505	688	330	406	477	545	732
	55/45	120	152	182	213	302	193	239	282	323	434	212	260	305	348	464
800	90/70	334	425	513	596	832	530	658	782	900	1244	589	724	852	974	1318
	75/65	266	338	408	474	665	424	526	624	718	985	470	577	678	775	1046
	70/55	214	272	327	381	536	342	424	502	577	787	378	464	545	623	837
	55/45	137	174	208	243	345	221	273	322	369	497	242	297	348	397	531
900	90/70	376	478	577	670	936	596	741	879	1013	1399	662	814	958	1095	1482
	75/65	300	381	459	534	748	477	592	702	807	1108	528	649	763	872	1176
	70/55	241	306	368	429	603	385	477	565	649	885	425	522	613	700	942
	55/45	154	196	234	274	388	248	307	363	415	559	272	334	392	447	597
1000	90/70	418	531	641	745	1040	662	823	977	1125	1555	736	905	1064	1217	1647
	75/65	333	423	510	593	831	530	658	780	897	1231	587	721	848	969	1307
	70/55	268	340	409	476	670	428	530	628	721	983	472	580	681	778	1046
	55/45	172	218	260	304	431	276	341	403	461	621	302	371	435	497	664
1100	90/70	459	584	706	819	1144	728	905	1075	1238	1710	810	995	1171	1339	1812
	75/65	366	465	561	652	914	583	724	858	987	1354	646	793	933	1066	1438
	70/55	295	374	450	524	737	471	583	691	793	1081	519	638	749	856	1151
	55/45	189	239	286	334	474	304	375	443	508	683	333	408	479	547	730
1200	90/70	501	637	770	894	1247	794	988	1172	1350	1866	883	1085	1277	1460	1976
	75/65	400	508	612	712	997	636	790	936	1076	1477	704	865	1018	1163	1568
	70/55	321	408	491	571	804	513	637	754	865	1180	567	696	818	934	1255
	55/45	206	261	312	365	517	331	410	484	554	745	363	445	523	596	796
1400	90/70	585	743	898	1043	1455	927	1152	1368	1575	2177	1030	1266	1490	1704	2306
	75/65	466	592	714	830	1163	742	921	1092	1256	1723	822	1009	1187	1357	1830
	70/55	375	476	573	667	938	599	743	879	1010	1376	661	811	954	1089	1465
	55/45	240	305	365	426	603	387	478	564	646	869	423	519	610	696	929
1600	90/70	668	849	1026	1192	1663	1059	1317	1563	1800	2488	1178	1447	1703	1947	2635
	75/65	533	677	816	949	1330	848	1053	1248	1435	1970	939	1154	1357	1550	2091
	70/55	429	544	654	762	1072	685	849	1005	1154	1573	755	927	1090	1245	1674
	55/45	274	348	417	486	690	442	546	645	738	993	484	593	697	795	1062
1800	90/70	752	955	1155	1341	1871	1192	1482	1759	2025	2799	1325	1628	1916	2191	2965
	75/65	599	761	918	1067	1496	954	1184	1404	1615	2216	1057	1298	1526	1744	2353
	70/55	482	612	736	857	1206	770	955	1130	1298	1770	850	1043	1226	1401	1883
	55/45	309	392	469	547	776	497	614	725	831	1117	544	667	784	894	1194
2000	90/70	835	1061	1283	1490	2079	1324	1646	1954	2250	3110	1472	1809	2129	2434	3294
	75/65	666	846	1020	1186	1662	1060	1316	1560	1794	2462	1174	1442	1696	1938	2614
	70/55	536	680	818	952	1340	856	1061	1256	1442	1966	944	1159	1363	1556	2092
	55/45	343	435	521	608	862	552	683	806	923	1241	605	742	871	994	1327
2300	90/70	960	1221	1475	1713	2391	1523	1893	2247	2588	3576	1693	2080	2448	2799	3788
	75/65	766	973	1173	1364	1911	1219	1513	1794	2063	2831	1350	1658	1950	2229	3006
	70/55	616	782	941	1095	1541	984	1220	1444	1659	2261	1086	1333	1567	1790	2406
	55/45	395	500	599	699	991	635	785	927	1061	1428	695	853	1002	1143	1526
2600	90/70	1086	1380	1668	1937	2703	1721	2140	2540	2926	4043	1914	2352	2768	3164	4282
	75/65	866	1100	1326	1542	2161	1378	1711	2028	2332	3201	1526	1875	2205	2519	3398
	70/55	696	884	1063	1238	1742	1112	1379	1633	1875	2556	1227	1507	1771	2023	2720
	55/45	446	566	677	790	1121	718	888	1048	1200	1614	786	964	1132	1292	1725
3000	90/70	1253	1592	1924	2234	3119	1986	2469	2931	3376	4665	2208	2714	3193	3651	4941
	75/65	999	1269	1530	1779	2493	1590	1974	2340	2691	3693	1761	2163	2544	2907	3921
	70/55	803	1020	1227	1429	2010	1284	1591	1884	2163	2949	1416	1739	2044	2335	3139
	55/45	515	653	781	912	1293	828	1024	1209	1384	1862	907	1112	1306	1491	1991



## ТЕПЛОВАЯ МОЩНОСТЬ Q [Вт] ДЛЯ ТЕПЛОНОСИТЕЛЯ ВОДЫ СОГЛАСНО EN 442

20 °C		Тип 21 PLAN VKM					Тип 22 PLAN VKM					Тип 33 PLAN VKM				
Длина L [мм]	t <sub>1</sub> /t <sub>2</sub> [°C]	Высота H [мм]														
		300	400	500	600	900	300	400	500	600	900	300	400	500	600	900
400	90/70	362	456	542	621	821	459	586	706	819	1124					
	75/65	288	362	429	490	647	366	466	560	648	886					
	70/55	231	289	342	391	514	294	374	448	518	705					
	55/45	147	183	216	245	321	188	238	284	327	441					
500	90/70	453	570	677	776	1027	573	732	882	1024	1405	845	1067	1276	1477	2052
	75/65	360	452	536	613	809	457	583	700	811	1108	669	845	1011	1171	1616
	70/55	289	362	428	488	642	367	467	560	647	881	534	674	808	936	1283
	55/45	184	229	270	307	401	235	298	355	409	551	336	426	511	592	801
600	90/70	543	684	813	932	1232	688	879	1059	1228	1686	1014	1280	1532	1772	2462
	75/65	432	542	643	736	970	548	699	840	973	1329	802	1013	1213	1405	1939
	70/55	346	434	514	586	771	441	561	672	777	1057	640	809	969	1123	1540
	55/45	220	275	324	368	482	282	357	426	491	662	404	511	613	710	962
700	90/70	634	798	948	1087	1437	803	1025	1235	1433	1967	1183	1493	1787	2068	2873
	75/65	504	633	750	858	1132	640	816	980	1135	1551	936	1182	1415	1639	2262
	70/55	404	506	599	684	899	514	654	784	906	1233	747	944	1131	1310	1797
	55/45	257	321	378	429	562	329	417	498	572	772	471	596	715	829	1122
800	90/70	725	912	1084	1242	1643	917	1172	1411	1638	2248	1352	1707	2042	2363	3283
	75/65	576	723	858	981	1294	731	932	1120	1297	1772	1070	1351	1618	1873	2585
	70/55	462	579	685	781	1028	588	748	896	1036	1409	854	1079	1293	1497	2053
	55/45	294	367	432	491	642	376	476	569	654	882	538	681	817	947	1282
900	90/70	815	1026	1219	1397	1848	1032	1318	1588	1843	2529	1521	1920	2297	2658	3694
	75/65	648	814	965	1103	1455	823	1049	1260	1459	1994	1203	1520	1820	2107	2908
	70/55	520	651	770	879	1156	661	841	1009	1165	1586	960	1214	1454	1684	2310
	55/45	331	412	486	552	722	423	536	640	736	993	606	766	919	1066	1442
1000	90/70	906	1140	1355	1553	2053	1147	1465	1764	2047	2810	1690	2134	2553	2954	4104
	75/65	720	904	1072	1226	1617	914	1165	1400	1621	2215	1337	1689	2022	2341	3231
	70/55	577	723	856	977	1285	735	935	1121	1295	1762	1067	1349	1616	1872	2567
	55/45	367	458	540	614	803	470	595	711	818	1103	673	851	1021	1184	1603
1100	90/70	996	1254	1490	1708	2259	1261	1611	1941	2252	3091	1859	2347	2808	3249	4514
	75/65	792	994	1179	1349	1779	1005	1282	1540	1783	2437	1471	1858	2224	2575	3554
	70/55	635	796	941	1074	1413	808	1028	1233	1424	1938	1174	1484	1777	2059	2823
	55/45	404	504	594	675	883	517	655	782	899	1213	740	937	1123	1303	1763
1200	90/70	1087	1368	1625	1863	2464	1376	1758	2117	2457	3372	2028	2560	3063	3544	4925
	75/65	864	1085	1286	1471	1940	1097	1398	1680	1945	2658	1604	2027	2426	2809	3877
	70/55	693	868	1027	1172	1542	882	1121	1345	1554	2114	1281	1619	1939	2246	3080
	55/45	441	550	648	736	963	564	714	853	981	1323	807	1022	1225	1421	1923
1400	90/70	1268	1596	1896	2174	2875	1605	2051	2470	2866	3934	2366	2987	3574	4135	5745
	75/65	1008	1266	1501	1716	2264	1280	1631	1960	2269	3101	1872	2365	2831	3277	4523
	70/55	808	1013	1198	1367	1799	1029	1308	1569	1813	2466	1494	1888	2262	2620	3593
	55/45	514	642	756	859	1124	658	833	995	1145	1544	942	1192	1430	1658	2244
1600	90/70	1449	1824	2167	2484	3285	1835	2344	2823	3276	4496	2704	3414	4084	4726	6566
	75/65	1152	1446	1715	1962	2587	1462	1864	2240	2594	3544	2139	2702	3235	3746	5170
	70/55	924	1157	1369	1563	2056	1176	1495	1793	2072	2819	1707	2158	2585	2995	4107
	55/45	588	733	864	982	1284	752	953	1137	1308	1765	1077	1362	1634	1895	2564
1800	90/70	1630	2052	2438	2795	3696	2064	2637	3176	3685	5058	3042	3840	4595	5317	7387
	75/65	1296	1627	1930	2207	2911	1645	2097	2520	2918	3987	2407	3040	3640	4214	5816
	70/55	1039	1302	1541	1758	2313	1323	1682	2017	2331	3171	1921	2428	2908	3369	4620
	55/45	661	825	972	1104	1445	846	1072	1279	1472	1985	1211	1533	1838	2131	2885
2000	90/70	1812	2279	2709	3105	4107	2293	2930	3528	4095	5620	3380	4267	5105	5907	8208
	75/65	1440	1808	2144	2452	3234	1828	2330	2800	3242	4430	2674	3378	4044	4682	6462
	70/55	1155	1447	1712	1954	2570	1470	1869	2241	2589	3523	2134	2698	3231	3743	5133
	55/45	735	917	1080	1227	1605	940	1191	1421	1635	2206	1346	1703	2042	2368	3205
2300	90/70	2083	2621	3115	3571	4723	2637	3369	4058	4709	6463	3887	4907	5871	6794	9439
	75/65	1656	2079	2466	2820	3719	2102	2680	3220	3728	5095	3075	3885	4651	5384	7431
	70/55	1328	1664	1969	2247	2955	1690	2149	2577	2978	4052	2454	3102	3716	4305	5903
	55/45	845	1054	1242	1411	1846	1081	1369	1635	1880	2536	1548	1958	2348	2723	3686
2600	90/70	2355	2963	3522	4037	5339	2981	3809	4587	5323	7306	4394	5547	6637	7680	10670
	75/65	1872	2350	2787	3188	4204	2376	3029	3640	4215	5759	3476	4391	5257	6087	8401
	70/55	1501	1881	2225	2540	3340	1910	2430	2914	3366	4580	2775	3507	4201	4866	6673
	55/45	955	1192	1404	1595	2087	1222	1548	1848	2126	2867	1750	2214	2655	3079	4167
3000	90/70	2717	3419	4064	4658	6160	3440	4394	5293	6142	8430	5069	6401	7658	8861	12312
	75/65	2160	2712	3216	3678	4851	2742	3495	4200	4863	6645	4011	5067	6066	7023	9693
	70/55	1732	2170	2568	2930	3854	2204	2804	3362	3884	5285	3201	4047	4847	5615	7700
	55/45	1102	1375	1620	1841	2408	1410	1786	2132	2453	3308	2019	2554	3063	3552	4808



# RADIK® PLAN VKM

ТЕПЛОВАЯ МОЩНОСТЬ Q [Вт] ДЛЯ ТЕПЛОНОСИТЕЛЯ ВОДЫ СОГЛАСНО EN 442

22 °C		Тип 10 PLAN VKM					Тип 11 PLAN VKM					Тип 20 PLAN VKM				
Длина L [мм]	t <sub>1</sub> /t <sub>2</sub> [°C]	Высота H [мм]														
		300	400	500	600	900	300	400	500	600	900	300	400	500	600	900
400	90/70	160	203	245	285	398	254	315	374	431	594	282	346	407	466	630
	75/65	126	160	193	225	315	201	250	296	340	466	223	274	322	368	495
	70/55	101	128	153	179	252	161	199	236	271	368	177	218	256	292	392
	55/45	63	79	95	111	158	101	125	147	169	226	110	135	159	181	242
500	90/70	200	254	307	356	497	317	394	467	538	743	352	433	509	582	787
	75/65	158	201	242	281	394	252	312	370	425	583	278	342	402	459	619
	70/55	126	160	192	223	315	201	249	295	338	460	222	272	320	365	490
	55/45	78	99	119	139	197	126	156	184	211	283	138	169	199	227	302
600	90/70	240	305	368	427	597	380	473	561	646	891	422	519	611	698	944
	75/65	190	241	290	337	473	302	375	444	510	699	334	410	483	551	743
	70/55	151	191	230	268	378	241	299	354	406	553	266	326	384	438	588
	55/45	94	119	143	167	236	152	187	221	253	339	166	203	239	272	363
700	90/70	280	355	429	499	696	444	551	654	753	1040	493	606	713	815	1102
	75/65	221	281	338	394	552	352	437	518	596	816	390	479	563	643	867
	70/55	176	223	269	313	440	281	349	413	474	645	310	381	448	511	686
	55/45	110	139	166	194	276	177	219	258	295	396	193	237	278	318	423
800	90/70	320	406	491	570	796	507	630	748	861	1188	563	692	814	931	1259
	75/65	253	321	387	450	631	403	500	592	681	933	445	547	643	735	991
	70/55	201	255	307	357	503	322	399	472	541	737	355	435	512	584	785
	55/45	125	159	190	222	315	202	250	295	337	452	221	271	318	363	484
900	90/70	359	457	552	641	895	570	709	841	969	1337	634	779	916	1047	1417
	75/65	284	361	435	506	710	453	562	666	766	1049	501	615	724	827	1115
	70/55	226	287	345	402	566	362	448	531	609	829	399	490	575	657	883
	55/45	141	179	214	250	355	227	281	331	379	509	249	305	358	408	544
1000	90/70	399	508	613	712	995	634	788	935	1076	1485	704	865	1018	1164	1574
	75/65	316	401	483	562	789	503	625	740	851	1166	557	684	804	919	1238
	70/55	251	319	384	447	629	402	498	590	677	921	443	544	639	730	981
	55/45	157	199	238	278	394	253	312	368	422	565	276	339	398	454	605
1100	90/70	439	558	675	783	1094	697	867	1028	1184	1634	775	952	1120	1280	1731
	75/65	347	441	532	619	868	554	687	814	936	1282	613	752	885	1011	1362
	70/55	277	351	422	491	692	442	548	649	745	1013	487	598	703	803	1079
	55/45	172	219	261	305	434	278	343	405	464	622	304	373	437	499	665
1200	90/70	479	609	736	855	1194	761	945	1122	1292	1782	845	1038	1222	1397	1889
	75/65	379	481	580	675	946	604	749	888	1021	1399	668	821	965	1103	1486
	70/55	302	383	460	536	755	482	598	708	812	1105	532	653	767	876	1177
	55/45	188	238	285	333	473	303	375	442	506	678	331	406	477	544	726
1400	90/70	559	711	859	997	1393	887	1103	1309	1507	2079	986	1211	1425	1629	2204
	75/65	442	562	677	787	1104	704	874	1036	1191	1632	780	957	1126	1286	1734
	70/55	352	447	537	625	881	563	698	825	948	1289	620	762	895	1022	1373
	55/45	219	278	333	389	552	354	437	516	590	792	387	474	557	635	847
1600	90/70	639	812	981	1140	1592	1014	1260	1496	1722	2376	1127	1384	1629	1862	2518
	75/65	505	642	774	900	1262	805	999	1184	1361	1865	891	1094	1287	1470	1981
	70/55	402	511	614	715	1007	643	797	943	1083	1474	709	870	1023	1168	1569
	55/45	251	318	380	444	631	404	499	589	674	905	442	542	636	726	968
1800	90/70	719	914	1104	1282	1791	1141	1418	1683	1937	2674	1267	1557	1832	2095	2833
	75/65	569	722	870	1012	1420	906	1124	1332	1531	2098	1002	1231	1448	1654	2229
	70/55	453	574	691	804	1133	724	897	1061	1218	1658	798	979	1151	1314	1765
	55/45	282	358	428	500	709	455	562	663	759	1018	497	610	716	817	1089
2000	90/70	799	1015	1226	1425	1990	1268	1575	1870	2153	2971	1408	1730	2036	2328	3148
	75/65	632	802	967	1125	1577	1006	1249	1480	1702	2331	1114	1368	1608	1838	2477
	70/55	503	638	767	894	1258	804	997	1179	1354	1842	886	1088	1279	1460	1961
	55/45	313	397	475	555	788	505	624	737	843	1131	552	677	795	907	1210
2300	90/70	919	1168	1410	1638	2288	1458	1812	2150	2476	3416	1619	1990	2342	2677	3620
	75/65	727	923	1112	1293	1814	1157	1436	1702	1957	2681	1281	1573	1850	2113	2848
	70/55	578	734	882	1028	1447	925	1146	1356	1557	2118	1019	1251	1471	1679	2256
	55/45	360	457	547	638	907	581	718	847	970	1300	635	779	915	1043	1391
2600	90/70	1039	1320	1594	1852	2587	1648	2048	2431	2798	3862	1831	2250	2647	3026	4092
	75/65	821	1043	1257	1462	2051	1308	1624	1924	2212	3031	1448	1778	2091	2389	3220
	70/55	654	830	997	1162	1636	1045	1296	1533	1760	2395	1152	1414	1662	1898	2550
	55/45	407	517	618	722	1025	657	812	958	1096	1470	718	881	1034	1179	1573
3000	90/70	1198	1523	1840	2137	2985	1901	2363	2805	3229	4456	2112	2596	3054	3491	4722
	75/65	948	1204	1450	1687	2366	1510	1874	2220	2552	3497	1670	2052	2413	2757	3715
	70/55	754	957	1151	1340	1888	1206	1495	1769	2031	2763	1329	1632	1918	2190	2942
	55/45	470	596	713	833	1182	758	936	1105	1265	1696	829	1016	1193	1361	1815



# RADIK® PLAN VKM

ТЕПЛОВАЯ МОЩНОСТЬ Q [Вт] ДЛЯ ТЕПЛОНОСИТЕЛЯ ВОДЫ СОГЛАСНО EN 442

22 °C		Тип 21 PLAN VKM					Тип 22 PLAN VKM					Тип 33 PLAN VKM				
Длина L [мм]	t <sub>1</sub> /t <sub>2</sub> [°C]	Высота H [мм]														
		300	400	500	600	900	300	400	500	600	900	300	400	500	600	900
400	90/70	346	436	518	593	784	439	560	674	782	1073					
	75/65	273	343	406	464	612	347	442	531	614	838					
	70/55	217	271	321	366	481	276	351	420	485	659					
	55/45	134	167	197	223	292	172	217	259	298	401					
500	90/70	433	545	647	741	980	548	700	843	978	1341	807	1019	1219	1411	1958
	75/65	341	428	508	580	765	433	552	663	768	1048	633	800	958	1109	1528
	70/55	271	339	401	457	601	345	438	525	606	824	500	632	757	877	1200
	55/45	168	209	246	279	365	215	272	324	372	501	306	388	465	540	728
600	90/70	520	653	776	889	1176	658	840	1012	1173	1609	968	1223	1463	1693	2350
	75/65	409	514	609	696	918	520	663	796	921	1257	760	960	1149	1330	1833
	70/55	325	407	481	549	721	414	526	630	728	989	600	758	908	1052	1440
	55/45	201	251	295	335	438	258	326	389	447	602	368	465	558	647	874
700	90/70	606	762	906	1038	1372	768	980	1180	1369	1877	1130	1427	1707	1975	2741
	75/65	478	600	711	812	1071	607	773	929	1075	1467	886	1120	1341	1552	2139
	70/55	379	475	561	640	841	483	614	735	849	1154	700	885	1060	1228	1680
	55/45	235	292	344	391	511	301	380	454	521	702	429	543	651	755	1020
800	90/70	693	871	1035	1186	1568	877	1120	1349	1565	2145	1291	1630	1951	2258	3133
	75/65	546	685	812	928	1223	694	884	1061	1228	1676	1013	1280	1532	1774	2445
	70/55	433	542	641	731	961	552	701	840	970	1319	800	1011	1211	1403	1921
	55/45	268	334	393	447	584	344	435	518	596	802	490	620	744	863	1165
900	90/70	779	980	1164	1334	1763	987	1260	1517	1760	2414	1453	1834	2195	2540	3524
	75/65	614	771	914	1044	1376	780	994	1194	1382	1886	1139	1440	1724	1996	2750
	70/55	487	610	722	823	1082	621	789	945	1092	1484	900	1137	1362	1578	2161
	55/45	302	376	443	503	657	386	489	583	670	903	552	698	837	971	1311
1000	90/70	866	1089	1294	1482	1959	1097	1400	1686	1956	2682	1614	2038	2439	2822	3916
	75/65	682	856	1015	1160	1529	867	1104	1327	1535	2095	1266	1599	1915	2217	3056
	70/55	541	678	802	914	1202	690	877	1050	1213	1648	1000	1264	1514	1754	2401
	55/45	335	418	492	558	730	429	543	648	745	1003	613	776	930	1079	1457
1100	90/70	952	1198	1423	1630	2155	1206	1541	1855	2151	2950	1775	2242	2682	3104	4307
	75/65	751	942	1117	1276	1682	954	1215	1459	1689	2305	1393	1759	2107	2439	3361
	70/55	596	746	882	1006	1322	759	964	1156	1334	1813	1099	1390	1665	1929	2641
	55/45	369	460	541	614	803	472	598	713	819	1103	674	853	1023	1187	1602
1200	90/70	1039	1307	1553	1779	2351	1316	1681	2023	2347	3218	1937	2446	2926	3387	4699
	75/65	819	1028	1218	1392	1835	1040	1325	1592	1842	2515	1519	1919	2298	2661	3667
	70/55	650	813	962	1097	1442	828	1052	1261	1456	1978	1199	1516	1817	2105	2881
	55/45	402	501	590	670	875	515	652	778	894	1203	735	931	1116	1295	1748
1400	90/70	1212	1525	1811	2075	2743	1535	1961	2360	2738	3755	2260	2853	3414	3951	5482
	75/65	955	1199	1421	1624	2141	1214	1546	1857	2149	2934	1772	2239	2681	3104	4278
	70/55	758	949	1122	1280	1682	965	1227	1471	1698	2308	1399	1769	2119	2455	3361
	55/45	469	585	689	782	1021	601	761	907	1043	1404	858	1086	1302	1511	2039
1600	90/70	1385	1743	2070	2372	3135	1755	2241	2698	3129	4291	2582	3261	3902	4515	6265
	75/65	1092	1370	1624	1857	2447	1387	1767	2122	2456	3353	2026	2559	3064	3548	4889
	70/55	866	1085	1283	1463	1923	1103	1403	1681	1941	2637	1599	2022	2422	2806	3841
	55/45	536	668	787	893	1167	687	869	1037	1192	1605	981	1241	1489	1727	2331
1800	90/70	1559	1960	2329	2668	3527	1974	2521	3035	3520	4827	2905	3668	4390	5080	7049
	75/65	1228	1542	1827	2089	2753	1560	1988	2388	2763	3772	2279	2879	3447	3991	5500
	70/55	975	1220	1443	1646	2163	1241	1578	1891	2183	2967	1799	2274	2725	3157	4321
	55/45	603	752	885	1005	1313	773	978	1166	1341	1805	1103	1396	1675	1942	2622
2000	90/70	1732	2178	2588	2965	3919	2194	2801	3372	3911	5364	3228	4076	4877	5644	7832
	75/65	1365	1713	2030	2321	3059	1734	2209	2653	3070	4191	2532	3199	3830	4435	6112
	70/55	1083	1356	1603	1829	2404	1379	1753	2101	2426	3297	1999	2527	3028	3508	4801
	55/45	670	836	984	1117	1459	859	1087	1296	1489	2006	1226	1551	1861	2158	2913
2300	90/70	1992	2505	2976	3409	4507	2523	3221	3878	4498	6168	3712	4687	5609	6491	9007
	75/65	1570	1970	2335	2669	3518	1994	2540	3051	3531	4820	2912	3679	4405	5100	7028
	70/55	1245	1559	1844	2103	2764	1586	2016	2416	2790	3791	2299	2906	3482	4034	5522
	55/45	771	961	1131	1284	1678	988	1250	1490	1713	2307	1409	1784	2140	2482	3350
2600	90/70	2251	2832	3364	3854	5095	2852	3641	4384	5085	6973	4196	5299	6340	7337	10181
	75/65	1774	2227	2639	3017	3976	2254	2871	3449	3991	5448	3291	4159	4979	5765	7945
	70/55	1408	1763	2084	2377	3125	1793	2279	2731	3154	4286	2599	3285	3936	4560	6242
	55/45	872	1086	1279	1452	1897	1117	1413	1685	1936	2607	1593	2017	2419	2806	3787
3000	90/70	2598	3267	3881	4447	5878	3290	4201	5058	5867	8045	4842	6114	7316	8466	11748
	75/65	2047	2569	3045	3481	4588	2601	3313	3980	4605	6286	3798	4798	5745	6652	9167
	70/55	1624	2034	2405	2743	3605	2069	2630	3151	3639	4945	2999	3791	4541	5262	7202
	55/45	1006	1253	1475	1675	2189	1288	1630	1944	2234	3009	1838	2327	2791	3237	4370

ТЕПЛОВАЯ МОЩНОСТЬ

**ТЕПЛОВАЯ МОЩНОСТЬ Q [Вт] ДЛЯ ТЕПЛОНОСИТЕЛЯ ВОДЫ СОГЛАСНО EN 442**

<b>15 °C</b>		<b>Тип 10 MM</b>					<b>Тип 11 MM</b>					<b>Тип 20 MM</b>				
<b>Длина L [мм]</b>	<b>t<sub>1</sub>/t<sub>2</sub> [°C]</b>	<b>Высота H [мм]</b>														
		<b>300</b>	<b>400</b>	<b>500</b>	<b>600</b>	<b>900</b>	<b>300</b>	<b>400</b>	<b>500</b>	<b>600</b>	<b>900</b>	<b>300</b>	<b>400</b>	<b>500</b>	<b>600</b>	<b>900</b>
<b>400</b>	90/70						317	404	487	566	785	324	411	495	579	828
	75/65						258	329	396	460	636	263	333	401	468	668
	70/55						213	271	326	378	522	216	273	328	383	545
	55/45						145	184	221	256	351	146	184	221	257	364
<b>500</b>	90/70	250	323	393	460	648	396	505	608	708	982	405	514	619	724	1035
	75/65	203	262	319	374	525	323	411	495	575	795	329	416	501	585	835
	70/55	167	216	262	307	431	266	339	408	473	652	270	342	411	479	681
	55/45	113	146	177	208	290	181	230	277	320	439	183	230	276	321	455
<b>600</b>	90/70	300	388	471	552	778	475	606	730	849	1178	486	616	743	869	1242
	75/65	244	315	383	449	630	387	493	594	690	954	394	499	601	702	1001
	70/55	200	259	315	369	517	320	407	489	568	783	324	410	493	575	818
	55/45	136	175	213	250	348	218	277	332	385	527	219	276	331	385	545
<b>700</b>	90/70	350	452	550	645	907	554	707	852	991	1374	567	719	867	1014	1450
	75/65	284	367	447	523	735	452	576	693	805	1113	460	583	701	820	1168
	70/55	234	302	367	430	603	373	474	571	662	913	378	478	575	671	954
	55/45	158	204	248	291	406	254	323	387	449	615	256	322	386	450	636
<b>800</b>	90/70	400	517	628	737	1037	634	808	974	1132	1571	648	822	990	1159	1657
	75/65	325	420	510	598	840	517	658	792	920	1272	526	666	802	937	1335
	70/55	267	345	420	492	689	426	542	652	757	1044	432	547	657	767	1090
	55/45	181	234	284	333	464	290	369	443	513	703	292	368	442	514	727
<b>900</b>	90/70	450	582	707	829	1167	713	909	1095	1274	1767	729	924	1114	1304	1864
	75/65	365	472	574	673	945	581	740	891	1035	1432	592	749	902	1054	1502
	70/55	301	388	472	553	775	479	610	734	852	1174	486	615	739	862	1226
	55/45	203	263	319	374	522	327	415	498	577	791	329	414	497	578	818
<b>1000</b>	90/70	500	646	786	921	1296	792	1010	1217	1415	1964	810	1027	1238	1449	2071
	75/65	406	525	638	748	1050	646	822	990	1150	1591	657	832	1002	1171	1669
	70/55	334	432	525	615	861	533	678	815	946	1305	540	683	821	958	1363
	55/45	226	292	355	416	580	363	461	553	641	879	365	460	552	642	909
<b>1100</b>	90/70	550	711	864	1013	1426	871	1111	1339	1557	2160	891	1130	1362	1594	2278
	75/65	447	577	702	823	1155	710	904	1089	1265	1750	723	916	1102	1288	1836
	70/55	367	475	577	676	948	586	746	897	1041	1435	594	751	903	1054	1499
	55/45	249	321	390	458	638	399	507	609	705	966	402	507	607	707	1000
<b>1200</b>	90/70	600	775	943	1105	1556	951	1212	1460	1698	2356	972	1232	1486	1738	2485
	75/65	487	630	766	897	1260	775	987	1188	1380	1909	789	999	1202	1405	2003
	70/55	401	518	630	738	1034	639	813	978	1135	1566	648	820	985	1150	1635
	55/45	271	350	426	499	696	436	553	664	769	1054	438	553	662	771	1091
<b>1400</b>	90/70	700	905	1100	1289	1815	1109	1414	1704	1981	2749	1134	1438	1733	2028	2899
	75/65	568	735	893	1047	1470	904	1151	1386	1610	2227	920	1165	1403	1639	2337
	70/55	468	604	734	861	1206	746	949	1141	1325	1827	756	956	1150	1342	1908
	55/45	316	409	497	582	812	508	645	775	897	1230	511	645	773	899	1273
<b>1600</b>	90/70	800	1034	1257	1473	2074	1267	1616	1947	2264	3142	1296	1643	1981	2318	3313
	75/65	650	840	1021	1196	1680	1033	1316	1584	1840	2545	1052	1332	1603	1873	2671
	70/55	534	691	839	984	1378	852	1084	1304	1514	2088	864	1093	1314	1533	2180
	55/45	362	467	568	666	928	581	737	885	1026	1406	584	737	883	1028	1455
<b>1800</b>	90/70	900	1163	1414	1657	2333	1426	1818	2190	2547	3534	1458	1849	2229	2608	3727
	75/65	731	945	1148	1346	1890	1162	1480	1782	2070	2863	1183	1498	1804	2107	3004
	70/55	601	777	944	1107	1551	959	1220	1467	1703	2349	973	1230	1478	1725	2453
	55/45	407	526	639	749	1044	653	830	996	1154	1581	657	829	994	1156	1636
<b>2000</b>	90/70	1000	1292	1571	1842	2593	1584	2019	2434	2830	3927	1620	2054	2476	2897	4142
	75/65	812	1050	1276	1496	2100	1291	1644	1980	2300	3181	1315	1665	2004	2342	3338
	70/55	668	863	1049	1230	1723	1065	1356	1631	1892	2609	1081	1366	1642	1916	2726
	55/45	452	584	710	832	1160	726	922	1107	1282	1757	730	921	1104	1285	1818
<b>2300</b>	90/70	1150	1486	1807	2118	2982	1822	2322	2799	3255	4516	1863	2362	2848	3332	4763
	75/65	934	1207	1467	1720	2415	1485	1891	2277	2645	3658	1512	1915	2305	2693	3839
	70/55	768	993	1207	1414	1981	1225	1559	1875	2176	3001	1243	1571	1889	2204	3134
	55/45	520	672	816	957	1334	835	1060	1273	1474	2021	840	1059	1270	1478	2091
<b>2600</b>	90/70	1300	1680	2042	2394	3370	2059	2625	3164	3679	5105	2106	2670	3219	3767	5384
	75/65	1056	1365	1659	1944	2730	1679	2138	2574	2990	4136	1709	2164	2605	3044	4340
	70/55	868	1122	1364	1598	2240	1385	1762	2120	2460	3392	1405	1776	2135	2491	3543
	55/45	588	759	923	1081	1508	944	1198	1439	1667	2284	949	1197	1435	1670	2364
<b>3000</b>	90/70	1500	1939	2357	2762	3889	2376	3029	3651	4245	5891	2430	3081	3714	4346	6212
	75/65	1218	1575	1914	2243	3151	1937	2467	2970	3450	4772	1972	2497	3006	3512	5007
	70/55	1002	1295	1574	1844	2584	1598	2033	2446	2838	3914	1621	2049	2464	2875	4088
	55/45	678	876	1065	1248	1740	1089	1383	1660	1923	2636	1096	1381	1656	1927	2727



**ТЕПЛОВАЯ МОЩНОСТЬ Q [Вт] ДЛЯ ТЕПЛОНОСИТЕЛЯ ВОДЫ СОГЛАСНО EN 442**

<b>15 °C</b>		<b>Тип 21 MM</b>					<b>Тип 22 MM</b>					<b>Тип 33 MM</b>				
<b>Длина L [мм]</b>	<b>t<sub>1</sub>/t<sub>2</sub> [°C]</b>	<b>Высота H [мм]</b>														
		<b>300</b>	<b>400</b>	<b>500</b>	<b>600</b>	<b>900</b>	<b>300</b>	<b>400</b>	<b>500</b>	<b>600</b>	<b>900</b>	<b>300</b>	<b>400</b>	<b>500</b>	<b>600</b>	<b>900</b>
<b>400</b>	90/70	411	522	626	723	981	548	691	827	960	1332					
	75/65	333	423	506	583	788	445	559	668	774	1072					
	70/55	274	346	414	477	642	365	458	547	632	874					
	55/45	184	233	277	319	426	246	308	366	421	582					
<b>500</b>	90/70	514	653	782	903	1226	685	863	1034	1200	1665	895	1168	1425	1669	2306
	75/65	417	528	632	729	985	556	699	835	967	1340	725	944	1151	1346	1854
	70/55	342	433	517	596	802	456	573	683	789	1093	594	773	941	1099	1510
	55/45	230	291	347	398	532	308	385	458	527	727	400	519	630	734	1002
<b>600</b>	90/70	617	783	938	1084	1471	822	1036	1241	1440	1998	1074	1401	1710	2002	2767
	75/65	500	634	758	875	1182	667	839	1002	1160	1608	870	1133	1381	1615	2225
	70/55	410	519	621	715	962	548	687	820	947	1311	713	928	1130	1319	1812
	55/45	277	349	416	478	638	370	462	549	632	873	480	623	756	881	1203
<b>700</b>	90/70	720	914	1095	1265	1717	960	1209	1448	1680	2331	1253	1635	1995	2336	3229
	75/65	584	740	885	1021	1379	778	978	1169	1354	1876	1015	1322	1611	1884	2595
	70/55	479	606	724	834	1123	639	802	957	1105	1530	832	1082	1318	1539	2114
	55/45	323	407	485	558	745	431	539	641	737	1018	560	727	882	1027	1403
<b>800</b>	90/70	823	1044	1251	1445	1962	1097	1381	1655	1920	2664	1432	1868	2280	2670	3690
	75/65	667	845	1011	1166	1576	889	1118	1336	1547	2144	1159	1511	1841	2153	2966
	70/55	547	693	828	953	1283	730	916	1093	1263	1748	951	1237	1506	1758	2416
	55/45	369	466	555	637	851	493	616	732	843	1163	640	830	1008	1174	1603
<b>900</b>	90/70	926	1175	1407	1626	2207	1234	1554	1862	2160	2997	1611	2102	2565	3003	4151
	75/65	750	951	1137	1312	1774	1001	1258	1504	1741	2412	1304	1699	2072	2422	3337
	70/55	616	779	931	1072	1444	822	1031	1230	1421	1967	1070	1392	1694	1978	2718
	55/45	415	524	624	717	957	555	693	824	948	1309	720	934	1134	1321	1804
<b>1000</b>	90/70	1029	1305	1564	1806	2452	1371	1727	2068	2399	3330	1790	2335	2850	3337	4612
	75/65	834	1056	1264	1458	1971	1112	1398	1671	1934	2680	1449	1888	2302	2691	3708
	70/55	684	866	1034	1192	1604	913	1145	1367	1579	2185	1188	1546	1883	2198	3020
	55/45	461	582	693	797	1064	616	770	915	1053	1454	800	1038	1260	1468	2004
<b>1100</b>	90/70	1132	1436	1720	1987	2698	1508	1900	2275	2639	3663	1969	2569	3135	3671	5074
	75/65	917	1162	1390	1604	2168	1223	1537	1838	2127	2948	1594	2077	2532	2960	4079
	70/55	752	952	1138	1311	1764	1004	1260	1503	1737	2404	1307	1701	2071	2418	3322
	55/45	507	640	763	877	1170	678	847	1007	1159	1600	880	1142	1386	1614	2205
<b>1200</b>	90/70	1234	1567	1877	2168	2943	1645	2072	2482	2879	3996	2148	2802	3421	4005	5535
	75/65	1000	1268	1517	1749	2365	1334	1677	2005	2321	3216	1739	2266	2762	3229	4449
	70/55	821	1039	1241	1430	1925	1096	1375	1640	1895	2623	1426	1856	2259	2638	3623
	55/45	553	698	832	956	1277	739	924	1098	1264	1745	960	1245	1512	1761	2405
<b>1400</b>	90/70	1440	1828	2189	2529	3433	1919	2418	2896	3359	4662	2506	3269	3991	4672	6457
	75/65	1167	1479	1769	2041	2759	1556	1957	2339	2708	3753	2029	2644	3223	3768	5191
	70/55	958	1212	1448	1668	2246	1278	1604	1913	2210	3060	1664	2165	2636	3077	4227
	55/45	645	815	971	1116	1489	863	1078	1281	1475	2036	1120	1453	1764	2055	2806
<b>1600</b>	90/70	1646	2089	2502	2890	3924	2193	2763	3309	3839	5328	2864	3736	4561	5339	7380
	75/65	1334	1690	2022	2333	3153	1779	2236	2673	3094	4289	2319	3021	3683	4306	5933
	70/55	1094	1385	1655	1907	2566	1461	1833	2186	2526	3497	1901	2474	3012	3517	4831
	55/45	738	931	1110	1275	1702	986	1232	1464	1685	2327	1280	1661	2016	2348	3207
<b>1800</b>	90/70	1852	2350	2815	3252	4414	2467	3108	3723	4319	5994	3222	4203	5131	6007	8302
	75/65	1501	1902	2275	2624	3547	2001	2516	3007	3481	4825	2609	3399	4143	4844	6674
	70/55	1231	1558	1862	2145	2887	1643	2062	2460	2842	3934	2139	2783	3389	3956	5435
	55/45	830	1048	1248	1434	1915	1109	1386	1647	1896	2618	1440	1868	2268	2642	3608
<b>2000</b>	90/70	2057	2611	3128	3613	4905	2742	3454	4137	4799	6660	3579	4670	5701	6674	9225
	75/65	1667	2113	2528	2916	3941	2223	2795	3341	3868	5361	2899	3777	4604	5382	7416
	70/55	1368	1732	2069	2383	3208	1826	2291	2733	3158	4371	2377	3093	3765	4396	6039
	55/45	922	1164	1387	1594	2128	1232	1540	1830	2106	2908	1599	2076	2521	2935	4009
<b>2300</b>	90/70	2366	3003	3597	4155	5641	3153	3972	4757	5519	7659	4116	5371	6556	7675	10608
	75/65	1917	2430	2907	3353	4532	2557	3215	3842	4448	6165	3333	4343	5294	6190	8528
	70/55	1573	1991	2379	2741	3689	2100	2635	3143	3631	5027	2733	3557	4330	5055	6945
	55/45	1060	1338	1595	1833	2447	1417	1771	2105	2422	3345	1839	2387	2899	3375	4610
<b>2600</b>	90/70	2675	3394	4066	4697	6376	3564	4490	5378	6239	8658	4653	6071	7411	8677	11992
	75/65	2167	2747	3286	3791	5123	2891	3634	4344	5028	6969	3768	4909	5985	6997	9640
	70/55	1779	2251	2689	3098	4171	2374	2978	3553	4105	5682	3090	4020	4895	5715	7851
	55/45	1199	1513	1803	2072	2766	1602	2002	2379	2738	3781	2079	2698	3277	3816	5211
<b>3000</b>	90/70	3086	3916	4692	5419	7357	4112	5181	6205	7198	9990	5369	7005	8551	10011	13837
	75/65	2501	3169	3792	4374	5912	3335	4193	5012	5802	8041	4348	5665	6906	8073	11123
	70/55	2052	2597	3103	3575	4812	2739	3436	4100	4737	6556	3565	4639	5648	6594	9059
	55/45	1383	1746	2080	2390	3191	1848	2310	2745	3160	4363	2399	3114	3781	4403	6013



ТЕПЛОВАЯ МОЩНОСТЬ Q [Вт] ДЛЯ ТЕПЛОНОСИТЕЛЯ ВОДЫ СОГЛАСНО EN 442

20 °C		Тип 10 MM					Тип 11 MM					Тип 20 MM				
Длина L [мм]	t <sub>1</sub> /t <sub>2</sub> [°C]	Высота H [мм]														
		300	400	500	600	900	300	400	500	600	900	300	400	500	600	900
400	90/70						286	364	439	510	706	292	370	445	521	743
	75/65						229	291	350	407	562	232	294	354	413	588
	70/55						185	235	282	327	450	187	236	283	330	469
	55/45						119	151	181	210	287	119	150	180	209	295
500	90/70	225	291	354	415	583	357	455	548	637	883	365	462	557	651	929
	75/65	180	232	282	331	464	286	364	438	509	702	291	368	442	516	735
	70/55	144	187	227	266	372	231	293	353	409	563	233	295	354	413	586
	55/45	92	119	145	170	237	149	189	227	262	358	149	188	225	261	369
600	90/70	270	349	424	498	700	429	546	658	765	1060	438	554	668	781	1115
	75/65	215	278	338	397	556	343	437	526	610	842	349	441	530	619	881
	70/55	173	224	272	319	446	277	352	423	491	675	280	354	425	495	703
	55/45	111	143	174	204	284	179	227	272	315	430	179	225	270	314	443
700	90/70	315	407	495	580	816	500	637	768	892	1236	510	647	779	911	1301
	75/65	251	325	395	463	649	400	510	613	712	983	407	515	619	722	1028
	70/55	202	261	317	372	520	323	411	494	573	788	327	413	496	578	820
	55/45	129	167	203	238	331	208	264	317	367	502	209	263	315	366	517
800	90/70	360	466	566	663	933	572	728	877	1020	1413	583	739	890	1041	1486
	75/65	287	371	451	529	742	458	582	701	814	1123	465	588	707	826	1175
	70/55	231	298	363	425	595	369	470	564	655	901	373	472	567	660	937
	55/45	148	191	232	272	379	238	302	363	420	573	239	301	360	418	590
900	90/70	405	524	637	746	1049	643	820	987	1147	1589	656	832	1002	1171	1672
	75/65	323	418	508	595	834	515	655	788	915	1264	523	662	796	929	1322
	70/55	260	336	408	478	669	415	528	635	736	1013	420	531	637	743	1055
	55/45	166	215	261	306	426	268	340	408	472	645	269	338	405	470	664
1000	90/70	450	582	707	829	1166	715	911	1097	1275	1766	729	924	1113	1301	1858
	75/65	359	464	564	661	927	572	728	876	1017	1404	581	735	884	1032	1469
	70/55	289	373	453	531	743	462	587	706	818	1126	467	590	708	825	1172
	55/45	185	239	290	340	473	298	378	453	524	717	298	376	450	523	738
1100	90/70	495	640	778	912	1283	786	1002	1207	1402	1943	802	1016	1224	1432	2044
	75/65	395	510	620	727	1020	629	801	964	1119	1544	639	809	972	1135	1616
	70/55	318	410	499	585	818	508	646	776	900	1238	514	649	779	908	1289
	55/45	203	263	319	374	520	328	416	498	577	788	328	413	495	575	812
1200	90/70	540	698	849	995	1399	858	1093	1316	1530	2119	875	1109	1336	1562	2229
	75/65	431	557	677	793	1112	686	874	1051	1220	1685	697	882	1061	1238	1763
	70/55	346	448	544	638	892	554	704	847	982	1351	560	708	850	991	1406
	55/45	222	287	348	408	568	357	453	544	629	860	358	451	540	627	886
1400	90/70	630	815	990	1161	1632	1001	1275	1536	1785	2473	1021	1294	1558	1822	2601
	75/65	503	650	790	925	1298	801	1019	1226	1424	1966	813	1029	1238	1445	2057
	70/55	404	522	635	744	1041	646	822	988	1146	1576	654	826	991	1156	1641
	55/45	259	334	406	476	662	417	529	634	734	1003	418	526	630	732	1033
1600	90/70	720	931	1132	1327	1866	1143	1457	1755	2040	2826	1167	1478	1781	2082	2973
	75/65	574	742	902	1058	1483	915	1165	1402	1627	2246	930	1176	1414	1651	2350
	70/55	462	597	726	850	1189	739	939	1129	1309	1801	747	943	1133	1321	1875
	55/45	296	382	464	544	757	476	604	725	839	1146	477	601	720	836	1181
1800	90/70	810	1048	1273	1493	2099	1286	1639	1974	2295	3179	1313	1663	2004	2343	3344
	75/65	646	835	1015	1190	1669	1030	1310	1577	1831	2527	1046	1323	1591	1858	2644
	70/55	520	672	816	957	1338	831	1056	1270	1473	2026	840	1061	1275	1486	2109
	55/45	333	430	522	612	852	536	680	816	944	1290	537	676	810	941	1328
2000	90/70	901	1164	1415	1658	2332	1429	1821	2194	2550	3532	1459	1848	2226	2603	3716
	75/65	718	928	1128	1322	1854	1144	1456	1752	2034	2808	1162	1470	1768	2064	2938
	70/55	577	746	907	1063	1487	923	1174	1411	1636	2252	934	1179	1416	1651	2344
	55/45	370	478	580	680	946	596	756	906	1049	1433	597	751	900	1045	1476
2300	90/70	1036	1339	1627	1907	2682	1644	2094	2523	2932	4062	1677	2125	2560	2993	4273
	75/65	826	1067	1297	1520	2132	1316	1674	2015	2339	3229	1336	1691	2033	2374	3379
	70/55	664	858	1043	1222	1710	1062	1350	1623	1882	2589	1074	1356	1629	1899	2695
	55/45	425	549	667	782	1088	685	869	1042	1206	1648	686	864	1035	1202	1697
2600	90/70	1171	1513	1839	2156	3032	1858	2367	2852	3315	4592	1896	2402	2894	3384	4830
	75/65	933	1206	1466	1719	2410	1487	1893	2278	2644	3650	1511	1911	2298	2683	3819
	70/55	751	970	1179	1382	1933	1200	1526	1834	2127	2927	1214	1533	1841	2146	3047
	55/45	480	621	755	884	1230	774	982	1178	1363	1863	776	977	1170	1359	1919
3000	90/70	1351	1746	2122	2488	3498	2144	2732	3291	3824	5298	2188	2772	3339	3904	5574
	75/65	1077	1392	1692	1983	2781	1716	2184	2628	3051	4212	1743	2205	2652	3096	4407
	70/55	866	1119	1360	1594	2230	1385	1761	2117	2455	3377	1400	1769	2124	2476	3515
	55/45	554	716	871	1020	1420	893	1133	1359	1573	2150	895	1127	1350	1568	2214

**ТЕПЛОВАЯ МОЩНОСТЬ Q [Вт] ДЛЯ ТЕПЛОНОСИТЕЛЯ ВОДЫ СОГЛАСНО EN 442**

<b>20 °C</b>		<b>Тип 21 MM</b>					<b>Тип 22 MM</b>					<b>Тип 33 MM</b>				
<b>Длина L [мм]</b>	<b>t<sub>1</sub>/t<sub>2</sub> [°C]</b>	<b>Высота H [мм]</b>														
		<b>300</b>	<b>400</b>	<b>500</b>	<b>600</b>	<b>900</b>	<b>300</b>	<b>400</b>	<b>500</b>	<b>600</b>	<b>900</b>	<b>300</b>	<b>400</b>	<b>500</b>	<b>600</b>	<b>900</b>
<b>400</b>	90/70	370	469	562	649	879	493	621	743	861	1194					
	75/65	294	373	446	514	692	393	493	589	681	943					
	70/55	236	299	356	410	550	315	395	471	543	751					
	55/45	150	190	226	259	344	201	251	298	342	471					
<b>500</b>	90/70	463	587	702	811	1098	617	776	929	1076	1493	805	1049	1280	1497	2066
	75/65	368	466	557	642	866	491	617	736	851	1179	640	833	1014	1185	1629
	70/55	295	373	446	513	688	394	494	588	679	939	513	666	810	945	1296
	55/45	188	237	282	324	430	252	314	372	427	589	326	423	512	596	811
<b>600</b>	90/70	555	704	843	973	1318	740	931	1115	1292	1791	966	1259	1536	1797	2480
	75/65	442	559	668	770	1039	589	740	883	1021	1414	767	999	1217	1421	1955
	70/55	354	448	535	615	826	473	593	706	815	1126	615	800	972	1134	1555
	55/45	226	284	339	388	516	302	376	447	513	707	391	507	615	715	974
<b>700</b>	90/70	648	822	983	1135	1538	864	1087	1300	1507	2090	1127	1469	1792	2096	2893
	75/65	515	652	780	899	1212	687	863	1030	1191	1650	895	1166	1420	1658	2281
	70/55	413	523	624	718	963	552	691	824	950	1314	718	933	1135	1323	1814
	55/45	263	332	395	453	603	352	439	521	598	825	456	592	717	834	1136
<b>800</b>	90/70	740	939	1124	1297	1757	987	1242	1486	1722	2388	1288	1679	2048	2396	3306
	75/65	589	746	891	1027	1385	786	986	1178	1362	1886	1023	1332	1622	1895	2606
	70/55	472	597	713	820	1101	631	790	941	1086	1502	820	1066	1297	1512	2073
	55/45	301	379	451	518	689	402	502	595	684	943	522	676	820	953	1298
<b>900</b>	90/70	833	1056	1264	1460	1977	1110	1397	1672	1937	2687	1449	1889	2304	2695	3719
	75/65	662	839	1003	1156	1558	884	1110	1325	1532	2121	1151	1499	1825	2132	2932
	70/55	531	672	802	923	1239	710	889	1059	1222	1690	923	1199	1459	1702	2332
	55/45	338	427	508	583	775	453	565	670	769	1061	587	761	922	1073	1460
<b>1000</b>	90/70	925	1174	1405	1622	2197	1234	1552	1858	2153	2986	1609	2098	2560	2995	4133
	75/65	736	932	1114	1284	1731	982	1233	1472	1702	2357	1279	1665	2028	2369	3258
	70/55	590	747	891	1026	1376	788	988	1177	1358	1877	1025	1333	1621	1891	2592
	55/45	376	474	564	647	861	503	627	744	855	1179	652	845	1025	1192	1623
<b>1100</b>	90/70	1018	1291	1545	1784	2416	1357	1708	2043	2368	3284	1770	2308	2816	3294	4546
	75/65	810	1025	1225	1412	1904	1080	1356	1619	1872	2593	1407	1832	2231	2606	3584
	70/55	649	821	980	1128	1514	867	1087	1294	1493	2065	1128	1466	1783	2080	2851
	55/45	414	522	621	712	947	553	690	819	940	1297	717	930	1127	1311	1785
<b>1200</b>	90/70	1110	1408	1686	1946	2636	1480	1863	2229	2583	3583	1931	2518	3072	3594	4959
	75/65	883	1118	1337	1541	2077	1178	1480	1766	2042	2828	1535	1998	2434	2843	3910
	70/55	708	896	1069	1231	1651	946	1185	1412	1629	2253	1230	1599	1945	2269	3110
	55/45	451	569	677	777	1033	604	753	893	1026	1414	782	1014	1230	1430	1947
<b>1400</b>	90/70	1296	1643	1967	2270	3076	1727	2173	2601	3014	4180	2253	2938	3584	4193	5786
	75/65	1030	1305	1560	1798	2423	1375	1726	2061	2383	3300	1791	2331	2839	3317	4561
	70/55	827	1045	1247	1436	1927	1104	1383	1647	1901	2628	1435	1866	2269	2647	3628
	55/45	527	664	790	906	1205	704	878	1042	1197	1650	913	1183	1435	1668	2272
<b>1600</b>	90/70	1481	1878	2248	2595	3515	1974	2484	2972	3444	4777	2575	3357	4096	4791	6612
	75/65	1178	1491	1782	2054	2770	1571	1973	2355	2723	3771	2046	2664	3245	3790	5213
	70/55	945	1194	1426	1641	2202	1261	1580	1883	2172	3004	1640	2132	2593	3025	4146
	55/45	602	759	903	1036	1377	805	1004	1191	1368	1886	1043	1352	1640	1907	2596
<b>1800</b>	90/70	1666	2113	2529	2919	3954	2221	2794	3344	3875	5374	2897	3777	4608	5390	7439
	75/65	1325	1678	2005	2311	3116	1768	2219	2650	3064	4243	2302	2997	3650	4264	5864
	70/55	1063	1344	1604	1846	2477	1419	1778	2118	2444	3379	1845	2399	2917	3403	4665
	55/45	677	853	1016	1165	1549	906	1129	1340	1539	2122	1174	1521	1844	2145	2921
<b>2000</b>	90/70	1851	2347	2810	3243	4394	2467	3105	3715	4305	5971	3219	4197	5119	5989	8265
	75/65	1472	1864	2228	2568	3462	1964	2466	2944	3404	4714	2558	3330	4056	4738	6516
	70/55	1181	1493	1782	2051	2752	1577	1976	2353	2715	3755	2050	2665	3242	3781	5183
	55/45	752	948	1128	1295	1722	1006	1255	1488	1710	2357	1304	1690	2049	2383	3245
<b>2300</b>	90/70	2128	2699	3231	3730	5053	2837	3571	4272	4951	6867	3702	4826	5887	6888	9505
	75/65	1693	2144	2562	2953	3981	2259	2836	3386	3915	5421	2942	3830	4664	5449	7493
	70/55	1358	1717	2049	2359	3165	1813	2272	2706	3122	4318	2358	3065	3728	4348	5961
	55/45	865	1091	1298	1489	1980	1157	1443	1712	1966	2711	1500	1944	2357	2741	3732
<b>2600</b>	90/70	2406	3051	3653	4217	5712	3208	4036	4830	5597	7762	4185	5456	6655	7786	10745
	75/65	1914	2423	2896	3338	4501	2553	3206	3827	4425	6128	3325	4329	5273	6159	8471
	70/55	1535	1941	2317	2666	3578	2050	2568	3059	3530	4881	2665	3465	4214	4915	6738
	55/45	978	1233	1467	1683	2238	1308	1631	1935	2222	3065	1695	2197	2664	3098	4219
<b>3000</b>	90/70	2776	3521	4215	4865	6590	3701	4657	5573	6458	8957	4828	6295	7679	8984	12398
	75/65	2208	2796	3342	3852	5193	2946	3699	4416	5106	7071	3837	4995	6084	7107	9774
	70/55	1771	2240	2673	3077	4129	2365	2963	3530	4073	5632	3076	3998	4862	5672	7775
	55/45	1128	1422	1693	1942	2582	1509	1882	2233	2564	3536	1956	2535	3074	3575	4868



## ТЕПЛОВАЯ МОЩНОСТЬ Q [Вт] ДЛЯ ТЕПЛОНОСИТЕЛЯ ВОДЫ СОГЛАСНО EN 442

22 °C		Тип 10 MM					Тип 11 MM					Тип 20 MM				
Длина L [мм]	t <sub>1</sub> /t <sub>2</sub> [°C]	Высота H [мм]														
		300	400	500	600	900	300	400	500	600	900	300	400	500	600	900
400	90/70						274	349	420	488	675	279	353	426	497	710
	75/65						217	276	333	386	532	220	279	335	391	556
	70/55						174	221	265	307	422	175	221	266	309	439
	55/45						109	138	166	192	262	109	137	164	191	269
500	90/70	215	278	338	397	557	342	436	525	610	844	349	442	532	622	887
	75/65	170	220	267	313	439	272	345	416	482	665	276	348	419	489	695
	70/55	135	175	213	249	349	217	276	331	384	528	219	277	332	387	549
	55/45	84	109	133	155	216	136	173	207	240	327	136	171	205	238	336
600	90/70	258	334	406	476	669	410	523	630	732	1013	418	530	638	746	1065
	75/65	204	264	321	376	527	326	415	499	579	799	331	418	503	587	834
	70/55	163	210	255	299	418	260	331	398	461	634	263	332	398	464	658
	55/45	101	131	159	186	259	163	207	249	287	392	163	206	246	286	403
700	90/70	301	390	474	555	780	479	610	735	854	1182	488	618	745	871	1242
	75/65	238	308	374	439	615	380	484	582	675	932	386	488	586	684	974
	70/55	190	245	298	349	488	304	386	464	538	739	307	387	465	542	768
	55/45	118	153	186	217	302	191	242	290	335	458	191	240	287	334	470
800	90/70	345	445	541	635	892	547	697	840	976	1351	558	707	851	995	1419
	75/65	272	352	428	502	703	434	553	665	772	1065	441	557	670	782	1113
	70/55	217	280	340	399	558	347	441	530	615	845	350	443	531	619	878
	55/45	135	175	212	248	345	218	276	331	383	523	218	274	328	381	537
900	90/70	388	501	609	714	1003	616	784	945	1098	1520	628	795	958	1119	1597
	75/65	306	396	481	564	791	489	622	748	868	1198	496	627	754	880	1252
	70/55	244	315	383	449	627	390	496	596	691	950	394	498	598	696	988
	55/45	152	196	239	280	389	245	311	373	431	588	245	309	369	429	605
1000	90/70	431	557	677	793	1115	684	871	1050	1220	1688	697	883	1064	1244	1774
	75/65	341	440	535	627	879	543	691	831	965	1331	551	697	838	978	1391
	70/55	271	350	426	499	697	434	551	663	768	1056	438	553	664	774	1097
	55/45	169	218	265	311	432	272	345	414	479	654	272	343	410	476	672
1100	90/70	474	612	744	872	1226	753	959	1155	1342	1857	767	972	1170	1368	1952
	75/65	375	484	588	690	967	597	760	914	1061	1464	606	766	922	1075	1530
	70/55	298	385	468	549	767	477	606	729	845	1161	482	608	730	851	1207
	55/45	186	240	292	342	475	300	380	456	527	719	300	377	451	524	739
1200	90/70	517	668	812	952	1338	821	1046	1259	1463	2026	837	1060	1277	1492	2129
	75/65	409	528	642	752	1054	652	829	998	1158	1597	661	836	1005	1173	1669
	70/55	325	420	511	599	837	521	662	795	922	1267	526	664	797	928	1317
	55/45	203	262	318	373	518	327	415	497	575	785	327	412	492	572	806
1400	90/70	603	779	947	1110	1561	958	1220	1469	1707	2364	976	1237	1489	1741	2484
	75/65	477	616	749	878	1230	760	967	1164	1351	1863	771	976	1173	1369	1947
	70/55	379	490	596	698	976	607	772	928	1075	1478	613	774	930	1083	1536
	55/45	236	305	371	435	604	381	484	580	671	915	381	480	574	667	941
1600	90/70	689	891	1083	1269	1784	1095	1394	1679	1951	2701	1116	1414	1702	1990	2839
	75/65	545	704	856	1003	1406	869	1106	1330	1544	2129	882	1115	1340	1564	2225
	70/55	434	560	681	798	1115	694	882	1060	1229	1689	701	885	1062	1238	1756
	55/45	270	349	424	497	691	436	553	663	767	1046	436	549	656	762	1075
1800	90/70	775	1002	1218	1428	2006	1231	1569	1889	2195	3039	1255	1590	1915	2238	3194
	75/65	613	792	963	1129	1582	978	1244	1496	1737	2396	992	1254	1508	1760	2503
	70/55	488	630	766	898	1255	781	992	1193	1383	1901	789	996	1195	1393	1975
	55/45	304	393	477	559	777	490	622	746	862	1177	490	617	739	858	1209
2000	90/70	861	1113	1353	1586	2229	1368	1743	2099	2439	3377	1395	1767	2128	2487	3549
	75/65	681	880	1070	1254	1757	1086	1382	1663	1930	2662	1102	1394	1676	1955	2781
	70/55	542	700	851	998	1394	868	1103	1325	1536	2112	876	1106	1328	1547	2195
	55/45	338	436	530	621	864	545	691	828	958	1308	545	686	821	953	1344
2300	90/70	991	1280	1556	1824	2564	1574	2004	2414	2805	3883	1604	2032	2447	2860	4081
	75/65	783	1012	1230	1442	2021	1249	1589	1912	2219	3061	1267	1603	1927	2249	3199
	70/55	623	805	979	1147	1604	998	1268	1524	1767	2428	1008	1272	1527	1779	2524
	55/45	388	502	610	714	993	627	795	953	1102	1504	627	789	944	1096	1545
2600	90/70	1120	1447	1759	2062	2898	1779	2266	2729	3171	4390	1813	2297	2766	3233	4613
	75/65	885	1144	1391	1630	2285	1412	1797	2161	2508	3460	1433	1812	2178	2542	3616
	70/55	705	910	1107	1297	1813	1128	1433	1723	1997	2745	1139	1438	1726	2011	2853
	55/45	439	567	689	808	1123	708	898	1077	1246	1700	708	892	1067	1239	1747
3000	90/70	1292	1670	2030	2379	3344	2052	2614	3149	3659	5065	2092	2650	3192	3731	5323
	75/65	1022	1320	1605	1881	2636	1629	2073	2494	2894	3993	1653	2090	2513	2933	4172
	70/55	813	1051	1277	1496	2092	1301	1654	1988	2304	3168	1314	1659	1992	2321	3292
	55/45	506	654	795	932	1295	817	1036	1243	1437	1961	817	1029	1231	1429	2016

**ТЕПЛОВАЯ МОЩНОСТЬ Q [Вт] ДЛЯ ТЕПЛОНОСИТЕЛЯ ВОДЫ СОГЛАСНО EN 442**

<b>22 °C</b>		<b>Тип 21 MM</b>					<b>Тип 22 MM</b>					<b>Тип 33 MM</b>				
<b>Длина L [мм]</b>	<b>t<sub>1</sub>/t<sub>2</sub> [°C]</b>	<b>Высота H [мм]</b>														
		<b>300</b>	<b>400</b>	<b>500</b>	<b>600</b>	<b>900</b>	<b>300</b>	<b>400</b>	<b>500</b>	<b>600</b>	<b>900</b>	<b>300</b>	<b>400</b>	<b>500</b>	<b>600</b>	<b>900</b>
<b>400</b>	90/70	354	449	537	620	839	472	594	710	822	1140					
	75/65	279	353	422	486	655	372	467	558	645	892					
	70/55	222	280	334	384	515	296	370	441	509	703					
	55/45	137	173	206	236	313	184	229	271	311	429					
<b>500</b>	90/70	442	561	671	775	1048	590	742	887	1028	1425	769	1003	1223	1430	1972
	75/65	349	442	528	608	819	466	584	697	806	1115	606	789	960	1122	1541
	70/55	277	350	418	480	644	370	463	551	636	879	481	625	759	885	1212
	55/45	172	216	257	295	391	230	286	339	389	536	297	385	467	543	738
<b>600</b>	90/70	531	673	805	929	1258	708	890	1065	1233	1710	923	1203	1467	1716	2367
	75/65	419	530	633	730	982	559	701	837	967	1338	727	947	1152	1346	1849
	70/55	332	420	501	576	773	444	556	662	763	1054	577	750	911	1062	1455
	55/45	206	259	309	354	470	276	343	407	467	644	357	462	560	651	885
<b>700</b>	90/70	619	785	940	1084	1468	826	1039	1242	1439	1995	1077	1404	1712	2002	2761
	75/65	488	618	739	851	1146	652	818	976	1128	1561	849	1104	1345	1570	2158
	70/55	388	490	585	673	901	518	648	772	890	1230	673	874	1063	1239	1697
	55/45	240	303	360	413	548	321	401	475	545	751	416	539	654	760	1033
<b>800</b>	90/70	708	897	1074	1239	1677	944	1187	1420	1645	2280	1231	1604	1956	2288	3155
	75/65	558	707	844	973	1310	745	935	1115	1289	1784	970	1262	1537	1794	2466
	70/55	443	560	668	769	1030	592	741	882	1017	1406	769	999	1215	1417	1940
	55/45	275	346	411	472	626	367	458	543	623	858	476	616	747	868	1181
<b>900</b>	90/70	796	1010	1208	1394	1887	1062	1336	1597	1850	2565	1385	1805	2201	2574	3550
	75/65	628	795	950	1094	1474	838	1052	1255	1450	2008	1091	1420	1729	2019	2774
	70/55	498	630	752	865	1159	666	834	992	1144	1582	865	1124	1367	1594	2182
	55/45	309	389	463	531	704	413	515	610	700	965	535	693	840	977	1328
<b>1000</b>	90/70	885	1122	1342	1549	2097	1180	1484	1775	2056	2850	1539	2005	2445	2860	3944
	75/65	698	883	1055	1216	1637	931	1169	1394	1611	2231	1212	1578	1921	2243	3082
	70/55	554	700	835	961	1288	740	926	1103	1271	1757	961	1249	1519	1771	2425
	55/45	343	432	514	590	783	459	572	678	778	1073	595	770	934	1085	1476
<b>1100</b>	90/70	973	1234	1477	1704	2306	1298	1632	1952	2261	3135	1692	2206	2690	3146	4339
	75/65	768	972	1161	1338	1801	1024	1285	1534	1772	2454	1333	1735	2113	2467	3391
	70/55	609	770	919	1057	1416	814	1019	1213	1398	1933	1058	1374	1671	1948	2667
	55/45	378	476	566	649	861	505	630	746	856	1180	654	848	1027	1194	1623
<b>1200</b>	90/70	1062	1346	1611	1859	2516	1416	1781	2130	2467	3420	1846	2406	2935	3432	4733
	75/65	837	1060	1266	1459	1965	1117	1402	1673	1934	2677	1455	1893	2305	2692	3699
	70/55	665	840	1002	1153	1545	888	1111	1323	1526	2109	1154	1499	1822	2125	2910
	55/45	412	519	617	708	939	551	687	814	934	1287	714	925	1120	1302	1771
<b>1400</b>	90/70	1239	1570	1879	2169	2935	1652	2077	2485	2878	3990	2154	2807	3424	4004	5522
	75/65	977	1237	1477	1702	2292	1304	1636	1952	2256	3123	1697	2209	2689	3140	4315
	70/55	775	980	1169	1345	1803	1036	1297	1544	1780	2460	1346	1749	2126	2479	3395
	55/45	481	605	720	826	1096	643	801	949	1090	1502	833	1079	1307	1519	2066
<b>1600</b>	90/70	1416	1795	2148	2479	3354	1887	2374	2840	3289	4560	2462	3209	3913	4576	6311
	75/65	1116	1413	1689	1946	2620	1490	1870	2231	2578	3569	1940	2524	3073	3589	4932
	70/55	886	1120	1336	1537	2060	1183	1482	1764	2034	2812	1538	1999	2430	2833	3880
	55/45	549	692	823	944	1252	735	916	1085	1245	1716	952	1233	1494	1736	2361
<b>1800</b>	90/70	1593	2019	2416	2788	3774	2123	2671	3195	3700	5131	2769	3610	4402	5148	7100
	75/65	1256	1590	1900	2189	2947	1676	2103	2510	2900	4015	2182	2840	3457	4037	5548
	70/55	997	1260	1503	1729	2318	1331	1667	1985	2288	3163	1730	2249	2734	3187	4365
	55/45	618	778	926	1062	1409	827	1030	1221	1401	1931	1071	1387	1681	1953	2656
<b>2000</b>	90/70	1770	2243	2685	3098	4193	2359	2968	3550	4112	5701	3077	4011	4891	5720	7889
	75/65	1395	1766	2111	2432	3275	1862	2337	2789	3223	4461	2425	3155	3842	4486	6165
	70/55	1108	1400	1670	1921	2575	1479	1852	2205	2543	3515	1923	2498	3037	3541	4850
	55/45	686	865	1029	1180	1565	919	1145	1356	1557	2145	1190	1541	1867	2170	2951
<b>2300</b>	90/70	2035	2580	3088	3563	4822	2713	3413	4082	4728	6556	3539	4612	5625	6578	9072
	75/65	1605	2031	2427	2797	3766	2142	2688	3207	3706	5130	2788	3628	4418	5159	7089
	70/55	1274	1610	1921	2210	2961	1701	2130	2536	2924	4042	2211	2873	3493	4073	5577
	55/45	789	995	1183	1357	1800	1056	1316	1560	1790	2467	1368	1772	2148	2496	3394
<b>2600</b>	90/70	2300	2917	3490	4028	5451	3067	3858	4614	5345	7411	4000	5214	6358	7436	10255
	75/65	1814	2296	2744	3161	4257	2421	3038	3625	4189	5800	3152	4102	4994	5832	8014
	70/55	1440	1820	2171	2498	3348	1923	2408	2867	3305	4569	2500	3248	3948	4604	6305
	55/45	892	1124	1337	1534	2035	1194	1488	1763	2023	2789	1547	2003	2428	2822	3837
<b>3000</b>	90/70	2654	3365	4027	4647	6290	3539	4452	5324	6167	8551	4616	6016	7336	8581	11833
	75/65	2093	2650	3166	3648	4912	2793	3506	4183	4834	6692	3637	4733	5762	6729	9247
	70/55	1661	2100	2505	2882	3863	2219	2778	3308	3814	5272	2884	3748	4556	5312	7275
	55/45	1030	1297	1543	1770	2348	1378	1717	2034	2335	3218	1785	2311	2801	3256	4427



# RADIK® HYGIENE, HYGIENE VK

ТЕПЛОВАЯ МОЩНОСТЬ Q [Вт] ДЛЯ ТЕПЛОНОСИТЕЛЯ ВОДЫ СОГЛАСНО EN 442

15 °C		Тип 10 HYGIENE Тип 10 HYGIENE VK				Тип 20S HYGIENE Тип 20S HYGIENE VK				Тип 30 HYGIENE Тип 30 HYGIENE VK			
Длина L [мм]	t <sub>1</sub> /t <sub>2</sub> [°C]	Высота H [мм]											
		303	503	603	903	303	503	603	903	303	503	603	903
404	90/70		239	275	367		447	520	739		640	739	1019
	75/65		195	224	300		365	424	601		521	602	826
	70/55		161	185	248		301	351	495		429	496	677
	55/45		109	126	170		206	240	336		292	338	456
504	90/70	198	299	344	458	368	558	650	924		800	924	1274
	75/65	162	243	280	375	300	456	530	752		651	753	1032
	70/55	134	201	231	310	247	376	438	619		537	621	847
	55/45	91	137	157	212	168	257	300	420		365	422	570
604	90/70	238	358	413	550	441	670	779	1109	635	960	1109	1528
	75/65	194	292	336	450	360	547	637	902	517	781	903	1238
	70/55	160	241	277	372	297	452	526	743	426	644	745	1016
	55/45	109	164	188	255	202	308	360	504	289	438	507	684
704	90/70	278	418	482	642	515	782	909	1294	741	1120	1294	1783
	75/65	227	341	392	525	420	638	743	1052	603	912	1054	1445
	70/55	187	281	323	434	346	527	614	866	496	751	869	1185
	55/45	128	191	220	297	236	360	420	588	337	511	591	798
804	90/70	318	478	550	734	589	893	1039	1479	846	1280	1478	2038
	75/65	259	389	448	600	480	729	849	1203	689	1042	1204	1651
	70/55	214	321	369	496	396	602	702	990	567	859	993	1355
	55/45	146	219	251	340	269	411	480	672	385	584	675	913
904	90/70	357	538	619	825	662	1005	1169	1664	952	1439	1663	2293
	75/65	291	438	504	674	540	820	955	1353	775	1172	1355	1858
	70/55	241	361	416	558	445	678	789	1114	638	966	1117	1524
	55/45	164	246	283	382	303	463	540	756	433	657	760	1027
1004	90/70	397	597	688	917	736	1117	1299	1849	1058	1599	1848	2547
	75/65	324	487	560	749	599	911	1061	1503	861	1302	1505	2064
	70/55	267	401	462	620	494	753	877	1238	709	1073	1241	1693
	55/45	182	273	314	424	337	514	600	839	482	730	844	1141
1104	90/70	437	657	757	1009	809	1228	1429	2034	1164	1759	2033	2802
	75/65	356	535	616	824	659	1003	1167	1654	947	1433	1656	2270
	70/55	294	441	508	682	544	828	965	1361	780	1181	1365	1863
	55/45	201	301	345	467	370	565	660	923	530	803	929	1255
1204	90/70	476	717	826	1100	883	1340	1559	2218	1270	1919	2218	3057
	75/65	389	584	672	899	719	1094	1273	1804	1033	1563	1806	2477
	70/55	321	482	554	744	593	903	1052	1485	851	1288	1489	2032
	55/45	219	328	377	509	404	617	720	1007	578	876	1013	1369
1404	90/70	556	836	963	1284	1030	1563	1819	2588	1481	2239	2587	3566
	75/65	453	681	784	1049	839	1276	1485	2105	1205	1823	2107	2889
	70/55	374	562	646	868	692	1054	1228	1733	993	1503	1738	2371
	55/45	255	382	440	594	471	720	839	1175	674	1022	1182	1597
1604	90/70	635	956	1101	1467	1177	1787	2079	2958	1693	2559	2957	4076
	75/65	518	779	896	1199	959	1458	1698	2405	1378	2084	2408	3302
	70/55	428	642	739	992	791	1204	1403	1980	1135	1717	1986	2709
	55/45	292	437	502	679	539	822	959	1343	771	1168	1351	1825
1804	90/70	714	1075	1238	1650	1324	2010	2338	3328	1905	2879	3327	4585
	75/65	583	876	1008	1349	1079	1641	1910	2706	1550	2344	2710	3715
	70/55	481	722	831	1116	890	1355	1578	2228	1277	1932	2234	3048
	55/45	328	492	565	764	606	925	1079	1511	867	1314	1520	2053
2004	90/70	794	1194	1376	1834	1471	2234	2598	3697	2116	3199	3696	5095
	75/65	648	973	1120	1499	1199	1823	2122	3007	1722	2605	3011	4128
	70/55	535	803	924	1240	989	1506	1754	2475	1418	2147	2482	3387
	55/45	365	546	628	849	673	1028	1199	1679	963	1460	1689	2281



# RADIK® HYGIENE, HYGIENE VK

ТЕПЛОВАЯ МОЩНОСТЬ Q [Вт] ДЛЯ ТЕПЛОНОСИТЕЛЯ ВОДЫ СОГЛАСНО EN 442

20 °C		Тип 10 HYGIENE Тип 10 HYGIENE VK				Тип 20S HYGIENE Тип 20S HYGIENE VK				Тип 30 HYGIENE Тип 30 HYGIENE VK			
Длина L [мм]	t <sub>1</sub> /t <sub>2</sub> [°C]	Высота H [мм]											
		303	503	603	903	303	503	603	903	303	503	603	903
404	90/70		215	248	331		403	469	666		577	667	917
	75/65		172	198	266		323	376	532		461	533	729
	70/55		139	160	215		261	304	428		372	430	585
	55/45		90	103	140		169	197	275		239	277	372
504	90/70	179	269	310	414	332	504	587	833		721	833	1146
	75/65	144	216	248	333	266	404	471	665		577	667	911
	70/55	116	174	200	269	214	326	380	535		465	537	731
	55/45	75	112	129	175	138	211	246	344		299	346	465
604	90/70	215	323	372	497	398	605	704	1000	572	865	1000	1375
	75/65	172	259	298	399	319	485	565	798	457	692	800	1093
	70/55	139	209	240	323	257	392	457	642	368	558	645	877
	55/45	90	134	154	210	166	253	296	412	237	359	415	558
704	90/70	251	377	434	580	465	706	821	1166	668	1010	1167	1604
	75/65	201	302	347	466	372	566	659	931	533	807	933	1275
	70/55	162	243	280	377	300	457	533	750	430	651	752	1023
	55/45	105	157	180	244	193	296	345	481	276	419	485	651
804	90/70	287	431	496	663	531	807	939	1333	763	1154	1333	1833
	75/65	230	345	397	532	425	646	753	1064	610	922	1066	1458
	70/55	185	278	320	431	343	522	609	857	491	744	860	1169
	55/45	120	179	206	279	221	338	394	550	316	479	554	744
904	90/70	322	485	558	746	597	907	1056	1499	858	1298	1500	2062
	75/65	258	388	446	599	478	727	847	1197	686	1038	1200	1640
	70/55	209	313	360	484	386	588	685	964	552	837	967	1315
	55/45	135	202	232	314	249	380	444	618	355	538	623	837
1004	90/70	358	539	620	828	664	1008	1173	1666	954	1442	1667	2291
	75/65	287	431	496	665	531	808	941	1330	762	1153	1333	1822
	70/55	232	348	400	538	428	653	761	1071	614	930	1075	1461
	55/45	150	224	257	349	276	422	493	687	395	598	692	931
1104	90/70	394	593	682	911	730	1109	1291	1833	1049	1586	1834	2520
	75/65	316	474	546	732	584	889	1035	1463	838	1268	1466	2004
	70/55	255	382	440	592	471	718	837	1178	675	1022	1182	1607
	55/45	165	246	283	384	304	464	542	756	434	658	761	1024
1204	90/70	430	646	744	994	796	1210	1408	1999	1145	1731	2000	2750
	75/65	344	517	595	798	637	970	1129	1596	914	1384	1600	2186
	70/55	278	417	480	646	514	784	913	1285	737	1115	1290	1754
	55/45	180	269	309	419	331	507	591	825	473	718	831	1117
1404	90/70	502	754	869	1160	929	1412	1643	2332	1335	2019	2334	3208
	75/65	402	603	694	931	743	1131	1317	1862	1067	1614	1866	2551
	70/55	325	487	560	754	600	914	1065	1499	859	1301	1505	2046
	55/45	210	314	360	489	387	591	690	962	552	837	969	1303
1604	90/70	573	862	993	1325	1062	1613	1877	2666	1526	2308	2667	3666
	75/65	459	690	794	1064	850	1293	1506	2128	1219	1845	2133	2915
	70/55	371	556	640	861	685	1045	1218	1713	982	1487	1720	2338
	55/45	240	359	412	559	442	676	789	1099	631	957	1108	1489
1804	90/70	645	970	1117	1491	1195	1815	2112	2999	1717	2596	3000	4124
	75/65	517	776	893	1197	956	1454	1694	2394	1372	2075	2399	3280
	70/55	417	626	720	969	771	1175	1370	1927	1105	1673	1935	2630
	55/45	270	403	463	629	497	760	887	1237	710	1077	1246	1675
2004	90/70	716	1077	1241	1657	1327	2016	2346	3332	1908	2885	3334	4583
	75/65	574	862	992	1330	1062	1616	1882	2660	1524	2306	2666	3644
	70/55	464	695	800	1076	857	1306	1522	2142	1228	1859	2150	2923
	55/45	300	448	515	698	552	844	986	1374	789	1196	1385	1861



# RADIK® HYGIENE, HYGIENE VK

ТЕПЛОВАЯ МОЩНОСТЬ Q [Вт] ДЛЯ ТЕПЛОНОСИТЕЛЯ ВОДЫ СОГЛАСНО EN 442

22 °C		Тип 10 HYGIENE Тип 10 HYGIENE VK				Тип 20S HYGIENE Тип 20S HYGIENE VK				Тип 30 HYGIENE Тип 30 HYGIENE VK			
Длина L [мм]	t <sub>1</sub> /t <sub>2</sub> [°C]	Высота H [мм]											
		303	503	603	903	303	503	603	903	303	503	603	903
404	90/70		206	238	317		386	449	638		552	638	876
	75/65		164	188	253		307	358	505		438	506	691
	70/55		131	150	202		246	286	402		349	404	548
	55/45		82	94	128		155	181	251		219	253	340
504	90/70	172	258	297	397	318	483	562	797		690	798	1095
	75/65	136	205	235	316	252	384	447	631		547	633	864
	70/55	109	163	188	253	201	307	358	503		437	505	685
	55/45	69	102	118	160	126	193	226	314		274	317	425
604	90/70	206	309	356	476	381	579	674	956	548	828	957	1314
	75/65	164	245	282	379	302	460	536	757	434	657	759	1036
	70/55	131	196	225	304	242	368	429	603	346	524	606	822
	55/45	82	123	141	192	152	232	271	377	216	328	380	509
704	90/70	240	361	416	555	445	676	787	1116	639	966	1117	1533
	75/65	191	286	330	442	353	537	626	883	506	766	886	1209
	70/55	153	229	263	354	282	430	501	704	404	611	707	959
	55/45	96	143	165	224	177	271	316	440	252	383	443	594
804	90/70	274	413	475	635	508	772	899	1275	730	1104	1276	1753
	75/65	218	327	377	505	403	614	715	1010	579	875	1012	1382
	70/55	174	261	300	405	322	491	572	804	461	699	808	1096
	55/45	110	164	188	256	202	309	361	502	289	438	507	679
904	90/70	309	464	534	714	572	869	1011	1435	821	1242	1436	1972
	75/65	245	368	424	569	454	691	804	1136	651	985	1139	1554
	70/55	196	294	338	456	362	552	644	905	519	786	909	1234
	55/45	123	184	212	288	227	348	406	565	325	492	570	764
1004	90/70	343	516	594	793	635	965	1124	1594	913	1380	1595	2191
	75/65	273	409	471	632	504	767	894	1262	723	1094	1265	1727
	70/55	218	327	376	506	403	614	715	1005	577	873	1010	1371
	55/45	137	205	235	320	253	387	451	628	361	547	633	849
1104	90/70	377	567	653	873	699	1062	1236	1753	1004	1518	1755	2410
	75/65	300	450	518	695	555	844	983	1388	795	1204	1392	1900
	70/55	240	359	413	557	443	675	787	1106	634	960	1111	1508
	55/45	151	225	259	352	278	425	496	691	397	602	696	934
1204	90/70	412	619	713	952	762	1158	1348	1913	1095	1656	1914	2629
	75/65	327	491	565	758	605	921	1073	1514	868	1313	1518	2073
	70/55	261	392	451	607	483	737	859	1207	692	1048	1212	1645
	55/45	165	246	282	384	303	464	542	754	433	656	760	1019
1404	90/70	480	722	831	1111	889	1352	1573	2232	1278	1932	2234	3067
	75/65	382	573	659	885	706	1074	1251	1767	1012	1532	1771	2418
	70/55	305	457	526	709	564	859	1002	1408	807	1222	1414	1919
	55/45	192	287	329	448	354	541	632	879	505	766	886	1189
1604	90/70	549	825	950	1270	1016	1545	1798	2550	1460	2209	2553	3505
	75/65	436	655	753	1011	807	1228	1430	2019	1157	1751	2025	2763
	70/55	349	523	601	810	644	982	1145	1609	922	1397	1616	2193
	55/45	219	328	377	512	404	618	722	1005	577	875	1013	1359
1804	90/70	617	928	1069	1428	1143	1738	2022	2869	1643	2485	2872	3943
	75/65	491	736	847	1137	907	1381	1609	2272	1302	1970	2278	3109
	70/55	392	588	676	911	725	1105	1288	1810	1038	1572	1818	2467
	55/45	247	369	424	576	455	696	812	1131	649	985	1140	1528
2004	90/70	686	1031	1188	1587	1271	1931	2247	3188	1826	2761	3191	4381
	75/65	545	818	942	1264	1008	1535	1788	2524	1446	2189	2531	3454
	70/55	436	653	751	1012	805	1228	1431	2011	1153	1746	2020	2741
	55/45	274	410	471	640	505	773	903	1256	721	1094	1266	1698





# RADIK® CLEAN, CLEAN VK

ТЕПЛОВАЯ МОЩНОСТЬ Q [Вт] ДЛЯ ТЕПЛОНОСИТЕЛЯ ВОДЫ СОГЛАСНО EN 442

15 °C		Тип 10 CLEAN Тип 10 CLEAN VK					Тип 20S CLEAN Тип 20S CLEAN VK					Тип 30 CLEAN Тип 30 CLEAN VK				
Длина L [мм]	t <sub>1</sub> /t <sub>2</sub> [°C]	Высота H [мм]														
		300	400	500	600	900	300	400	500	600	900	300	400	500	600	900
400	90/70	186	238	288	337	490	330	418	503	586	819	480	601	719	835	1176
	75/65	150	192	233	274	397	267	338	407	473	663	389	486	581	673	947
	70/55	122	157	191	225	325	219	277	333	387	544	319	398	475	550	773
	55/45	82	105	128	152	218	148	186	224	260	366	215	267	318	367	515
500	90/70	233	297	360	422	613	413	522	629	732	1024	600	752	899	1044	1470
	75/65	187	240	291	342	496	334	423	509	592	829	486	608	726	842	1184
	70/55	153	196	239	281	406	274	347	417	484	680	399	498	594	688	966
	55/45	102	132	161	189	273	185	233	280	324	457	268	334	397	459	644
600	90/70	279	357	432	506	736	495	627	755	879	1229	720	902	1079	1253	1764
	75/65	225	288	350	410	595	401	507	610	710	995	583	729	871	1010	1421
	70/55	184	236	287	337	488	329	416	500	581	816	478	597	712	825	1160
	55/45	123	158	193	227	328	221	280	335	389	548	322	401	477	551	773
700	90/70	326	416	504	590	858	578	731	881	1025	1434	840	1052	1259	1462	2058
	75/65	262	336	408	479	694	468	592	712	828	1161	681	851	1016	1179	1658
	70/55	214	275	334	393	569	384	485	583	678	951	558	697	831	963	1353
	55/45	143	184	225	265	382	258	326	391	454	640	376	468	556	643	902
800	90/70	372	475	576	675	981	660	836	1007	1172	1639	961	1203	1438	1670	2352
	75/65	300	384	466	547	794	535	677	814	947	1327	778	973	1161	1347	1895
	70/55	245	314	382	449	650	439	554	666	775	1087	638	796	950	1100	1546
	55/45	163	210	257	303	437	295	373	447	519	731	429	535	636	734	1031
900	90/70	419	535	648	759	1103	743	940	1132	1318	1844	1081	1353	1618	1879	2646
	75/65	337	432	524	615	893	602	761	916	1065	1492	875	1094	1307	1515	2132
	70/55	276	353	430	505	732	493	624	750	872	1223	718	896	1069	1238	1740
	55/45	184	237	289	341	492	332	419	503	584	823	483	601	715	826	1159
1000	90/70	465	594	720	843	1226	825	1045	1258	1465	2048	1201	1503	1798	2088	2940
	75/65	375	480	583	684	992	668	846	1017	1184	1658	972	1216	1452	1684	2369
	70/55	306	393	478	562	813	548	693	833	968	1359	797	996	1187	1375	1933
	55/45	204	263	321	379	546	369	466	559	649	914	536	668	795	918	1288
1100	90/70	512	654	792	927	1348	908	1149	1384	1611	2253	1321	1654	1978	2297	3234
	75/65	412	528	641	752	1091	735	930	1119	1302	1824	1069	1337	1597	1852	2606
	70/55	337	432	525	618	894	603	762	916	1065	1495	877	1095	1306	1513	2126
	55/45	225	289	353	417	601	406	512	615	714	1005	590	735	874	1010	1417
1200	90/70	558	713	864	1012	1471	990	1254	1510	1758	2458	1441	1804	2157	2505	3528
	75/65	450	576	699	821	1190	802	1015	1221	1420	1990	1167	1459	1742	2020	2842
	70/55	367	471	573	674	975	658	832	1000	1162	1631	957	1195	1425	1650	2320
	55/45	245	316	385	455	655	443	559	671	779	1097	644	802	954	1102	1546
1400	90/70	651	832	1008	1180	1716	1155	1463	1761	2051	2868	1681	2105	2517	2923	4116
	75/65	525	672	816	957	1389	936	1184	1424	1657	2321	1361	1702	2032	2357	3316
	70/55	429	550	669	786	1138	768	970	1166	1356	1903	1116	1394	1662	1925	2706
	55/45	286	368	449	531	765	517	652	783	908	1280	751	935	1113	1285	1803
1600	90/70	744	951	1152	1349	1961	1320	1672	2013	2344	3277	1921	2406	2877	3341	4704
	75/65	600	768	932	1094	1587	1070	1353	1628	1894	2653	1556	1945	2323	2694	3790
	70/55	490	628	764	898	1301	877	1109	1333	1549	2175	1276	1593	1900	2200	3093
	55/45	327	421	514	606	874	591	745	894	1038	1463	858	1069	1272	1469	2061
1800	90/70	837	1070	1296	1518	2207	1485	1881	2265	2637	3687	2161	2706	3236	3758	5292
	75/65	675	864	1049	1231	1786	1203	1522	1831	2130	2985	1750	2188	2613	3030	4264
	70/55	551	707	860	1011	1463	987	1247	1499	1743	2447	1435	1792	2137	2475	3479
	55/45	368	473	578	682	983	664	839	1006	1168	1645	966	1203	1430	1652	2319
2000	90/70	930	1189	1440	1686	2452	1650	2090	2516	2930	4097	2401	3007	3596	4176	5881
	75/65	750	960	1165	1368	1984	1337	1691	2035	2367	3316	1945	2432	2904	3367	4737
	70/55	612	785	955	1123	1626	1097	1386	1666	1937	2718	1594	1991	2374	2750	3866
	55/45	409	526	642	758	1092	738	932	1118	1298	1828	1073	1336	1589	1836	2576
2300	90/70	1070	1367	1656	1939	2820	1898	2403	2894	3369	4711	2762	3458	4135	4802	6763
	75/65	862	1104	1340	1573	2282	1537	1945	2340	2722	3814	2236	2796	3339	3872	5448
	70/55	704	903	1098	1291	1869	1261	1594	1916	2227	3126	1834	2290	2731	3163	4446
	55/45	470	605	738	872	1256	849	1071	1286	1492	2102	1234	1537	1828	2111	2963
2600	90/70	1209	1545	1872	2192	3187	2146	2717	3271	3809	5326	3122	3909	4674	5429	7645
	75/65	975	1248	1515	1778	2579	1738	2199	2645	3077	4311	2528	3161	3775	4377	6159
	70/55	796	1021	1242	1460	2113	1426	1802	2166	2518	3534	2073	2589	3087	3575	5026
	55/45	531	684	835	985	1420	960	1211	1454	1687	2377	1395	1737	2066	2387	3349
3000	90/70	1395	1783	2160	2529	3678	2476	3135	3774	4395	6145	3602	4510	5394	6264	8821
	75/65	1125	1440	1748	2051	2976	2005	2537	3052	3551	4974	2917	3647	4355	5051	7106
	70/55	918	1178	1433	1685	2438	1645	2079	2499	2905	4078	2392	2987	3562	4125	5799
	55/45	613	789	963	1137	1639	1107	1398	1677	1946	2742	1609	2005	2384	2754	3865



# RADIK® CLEAN, CLEAN VK

ТЕПЛОВАЯ МОЩНОСТЬ Q [Вт] ДЛЯ ТЕПЛОНОСИТЕЛЯ ВОДЫ СОГЛАСНО EN 442

20 °C		Тип 10 CLEAN Тип 10 CLEAN VK					Тип 20S CLEAN Тип 20S CLEAN VK					Тип 30 CLEAN Тип 30 CLEAN VK				
Длина L [мм]	t <sub>1</sub> /t <sub>2</sub> [°C]	Высота H [мм]														
		300	400	500	600	900	300	400	500	600	900	300	400	500	600	900
400	90/70	167	214	259	304	441	297	376	452	526	737	432	540	646	749	1055
	75/65	132	169	206	242	350	236	298	359	417	585	343	429	512	593	834
	70/55	105	135	165	194	280	189	239	287	334	469	275	343	409	473	665
	55/45	66	86	105	124	178	120	152	182	211	298	175	218	258	298	418
500	90/70	209	267	324	379	551	371	470	565	658	921	540	676	807	937	1319
	75/65	165	212	257	302	438	295	373	449	522	732	429	536	640	741	1042
	70/55	132	169	206	242	350	237	299	359	417	586	344	429	511	591	831
	55/45	83	107	131	155	222	151	190	228	264	372	219	272	323	373	523
600	90/70	250	320	388	455	661	445	564	678	790	1105	648	811	969	1124	1582
	75/65	198	254	308	362	525	354	448	538	626	878	515	643	767	889	1250
	70/55	158	203	247	291	420	284	359	431	500	703	413	515	613	710	997
	55/45	99	128	157	186	267	181	228	273	317	447	262	326	388	447	627
700	90/70	292	374	453	531	771	520	658	791	921	1289	756	946	1130	1312	1846
	75/65	231	296	360	423	613	413	522	628	730	1024	601	750	895	1037	1459
	70/55	184	237	288	339	491	331	418	503	584	821	481	601	715	828	1163
	55/45	116	150	183	217	311	211	266	319	369	521	306	381	452	522	732
800	90/70	334	427	518	607	882	594	751	904	1053	1473	864	1081	1292	1499	2110
	75/65	264	338	411	483	700	472	597	718	834	1170	686	858	1023	1186	1667
	70/55	211	271	329	388	561	378	478	574	667	938	550	686	818	946	1329
	55/45	133	171	209	248	356	241	304	364	422	596	350	435	517	596	836
900	90/70	376	480	582	683	992	668	845	1018	1184	1658	972	1216	1453	1686	2374
	75/65	297	381	463	544	788	531	671	807	939	1317	772	965	1151	1334	1876
	70/55	237	304	371	436	631	426	538	646	751	1055	619	772	920	1064	1495
	55/45	149	193	235	278	400	271	342	410	475	670	394	490	581	671	941
1000	90/70	417	534	647	759	1102	742	939	1131	1316	1842	1080	1351	1614	1874	2637
	75/65	330	423	514	604	875	590	746	897	1043	1463	858	1072	1279	1482	2084
	70/55	263	338	412	485	701	473	598	718	834	1172	688	858	1022	1183	1661
	55/45	166	214	262	309	445	301	380	455	528	745	437	544	646	745	1045
1100	90/70	459	587	712	835	1212	816	1033	1244	1447	2026	1188	1486	1776	2061	2901
	75/65	363	465	565	664	963	649	821	987	1147	1609	944	1179	1407	1630	2292
	70/55	290	372	453	533	771	520	657	790	917	1289	756	944	1124	1301	1828
	55/45	182	235	288	340	489	331	418	501	581	819	481	598	711	820	1150
1200	90/70	501	641	777	911	1322	891	1127	1357	1579	2210	1296	1621	1937	2248	3165
	75/65	396	508	617	725	1050	708	895	1076	1252	1756	1030	1286	1535	1778	2501
	70/55	316	406	494	582	841	568	717	861	1001	1407	825	1030	1227	1419	1994
	55/45	199	257	314	371	534	361	456	546	633	894	525	653	775	894	1254
1400	90/70	584	747	906	1062	1543	1039	1315	1583	1842	2578	1512	1892	2260	2623	3692
	75/65	462	592	720	846	1225	826	1044	1256	1460	2048	1201	1501	1791	2075	2918
	70/55	369	473	576	679	981	662	837	1005	1168	1641	963	1201	1431	1656	2326
	55/45	232	299	366	433	623	421	531	637	739	1043	612	762	905	1043	1463
1600	90/70	668	854	1035	1214	1763	1188	1503	1809	2105	2947	1728	2162	2583	2998	4220
	75/65	528	677	822	966	1400	944	1194	1435	1669	2341	1373	1715	2046	2371	3334
	70/55	421	541	659	776	1121	757	956	1149	1334	1876	1100	1373	1635	1892	2658
	55/45	265	342	419	495	712	482	607	728	844	1192	700	870	1034	1192	1672
1800	90/70	751	961	1165	1366	1984	1336	1691	2035	2369	3315	1943	2432	2906	3372	4747
	75/65	594	761	925	1087	1575	1062	1343	1615	1877	2633	1544	1930	2302	2668	3751
	70/55	474	609	741	873	1261	852	1076	1292	1501	2110	1238	1544	1840	2129	2991
	55/45	298	385	471	557	801	542	683	819	950	1341	787	979	1163	1342	1881
2000	90/70	835	1068	1294	1518	2204	1484	1879	2261	2632	3683	2159	2702	3229	3747	5274
	75/65	660	846	1028	1208	1750	1180	1492	1794	2086	2926	1716	2144	2558	2964	4168
	70/55	526	676	824	970	1402	946	1195	1436	1668	2344	1375	1716	2044	2365	3323
	55/45	332	428	523	619	890	602	759	910	1055	1490	875	1088	1292	1491	2090
2300	90/70	960	1228	1488	1745	2535	1707	2160	2600	3026	4236	2483	3107	3713	4309	6066
	75/65	759	973	1182	1389	2013	1357	1716	2063	2399	3365	1973	2466	2942	3409	4793
	70/55	605	778	947	1115	1612	1088	1374	1651	1918	2696	1582	1973	2351	2720	3821
	55/45	381	492	602	712	1023	692	873	1047	1214	1713	1006	1251	1486	1714	2404
2600	90/70	1085	1388	1683	1973	2865	1930	2442	2939	3421	4788	2807	3513	4198	4871	6857
	75/65	858	1100	1336	1570	2275	1534	1940	2332	2712	3804	2231	2787	3325	3853	5418
	70/55	684	879	1071	1261	1822	1230	1554	1866	2168	3048	1788	2231	2658	3075	4320
	55/45	431	556	680	804	1157	783	987	1183	1372	1937	1137	1414	1680	1938	2717
3000	90/70	1252	1601	1942	2276	3306	2227	2818	3392	3948	5525	3239	4053	4843	5621	7912
	75/65	990	1269	1542	1812	2625	1770	2238	2691	3129	4389	2574	3216	3837	4446	6252
	70/55	790	1014	1235	1455	2102	1419	1793	2154	2502	3517	2063	2574	3066	3548	4984
	55/45	497	642	785	928	1335	903	1139	1365	1583	2235	1312	1632	1938	2236	3135



# RADIK® CLEAN, CLEAN VK

ТЕПЛОВАЯ МОЩНОСТЬ Q [Вт] ДЛЯ ТЕПЛОНОСИТЕЛЯ ВОДЫ СОГЛАСНО EN 442

22 °C		Тип 10 CLEAN Тип 10 CLEAN VK					Тип 20S CLEAN Тип 20S CLEAN VK					Тип 30 CLEAN Тип 30 CLEAN VK				
Длина L [мм]	t <sub>1</sub> /t <sub>2</sub> [°C]	Высота H [мм]														
		300	400	500	600	900	300	400	500	600	900	300	400	500	600	900
400	90/70	159	204	247	290	421	284	359	432	503	704	413	516	617	716	1007
	75/65	125	160	195	229	332	224	283	340	395	555	325	406	485	561	789
	70/55	99	127	154	182	263	177	224	269	313	440	258	322	383	443	622
	55/45	60	78	95	113	162	110	138	166	192	272	160	198	235	271	380
500	90/70	199	255	309	363	527	355	449	540	629	880	516	646	771	895	1259
	75/65	156	200	244	286	415	280	353	425	494	693	407	508	606	702	986
	70/55	123	158	193	227	329	222	280	336	391	550	322	402	479	554	778
	55/45	75	97	119	141	203	137	173	207	240	340	200	248	294	339	476
600	90/70	239	306	371	435	632	426	539	648	754	1056	619	775	925	1074	1511
	75/65	187	240	292	344	498	336	424	510	593	832	488	609	727	842	1184
	70/55	148	190	232	273	394	266	336	404	469	659	387	483	575	665	933
	55/45	91	117	143	169	243	165	208	249	289	408	239	298	353	407	571
700	90/70	279	357	433	508	737	497	628	756	880	1232	722	904	1080	1253	1763
	75/65	219	280	341	401	580	391	495	595	692	971	569	711	848	982	1381
	70/55	173	222	270	318	460	311	392	471	547	769	451	563	670	775	1089
	55/45	106	136	167	198	284	192	242	290	337	476	279	347	412	475	666
800	90/70	319	408	495	580	843	568	718	864	1006	1408	826	1033	1234	1432	2015
	75/65	250	321	390	458	663	447	566	680	790	1109	651	813	969	1123	1578
	70/55	197	253	309	364	526	355	448	538	625	879	516	643	766	886	1244
	55/45	121	156	191	226	325	220	277	332	385	544	319	397	471	543	761
900	90/70	359	459	557	653	948	639	808	972	1132	1584	929	1162	1388	1610	2266
	75/65	281	361	438	515	746	503	636	765	889	1248	732	914	1090	1263	1775
	70/55	222	285	347	409	591	399	504	606	703	989	580	724	862	997	1400
	55/45	136	175	215	254	365	247	312	373	433	612	359	446	530	611	856
1000	90/70	399	510	619	726	1053	710	898	1080	1257	1760	1032	1291	1542	1789	2518
	75/65	312	401	487	573	829	559	707	850	988	1387	813	1016	1211	1403	1973
	70/55	247	317	386	455	657	444	560	673	782	1099	645	804	958	1108	1556
	55/45	151	195	239	282	406	275	346	415	481	680	399	496	589	679	951
1100	90/70	438	561	680	798	1159	781	988	1188	1383	1936	1135	1420	1697	1968	2770
	75/65	344	441	536	630	912	615	778	935	1087	1525	895	1117	1333	1543	2170
	70/55	271	349	425	500	723	488	616	740	860	1209	709	885	1053	1218	1711
	55/45	166	214	262	311	446	302	381	456	529	747	439	546	648	747	1046
1200	90/70	478	612	742	871	1264	851	1077	1297	1509	2113	1239	1549	1851	2147	3022
	75/65	375	481	585	687	995	671	848	1020	1186	1664	976	1219	1454	1684	2367
	70/55	296	380	463	546	788	532	672	807	938	1319	774	965	1149	1329	1867
	55/45	181	234	286	339	487	330	415	498	577	815	479	595	706	814	1141
1400	90/70	558	714	866	1016	1475	993	1257	1513	1760	2465	1445	1808	2159	2505	3526
	75/65	437	561	682	802	1161	783	990	1190	1383	1941	1139	1422	1696	1964	2762
	70/55	345	444	541	637	920	621	784	942	1094	1539	903	1126	1341	1551	2178
	55/45	211	273	334	395	568	385	485	581	673	951	559	694	824	950	1332
1600	90/70	638	816	990	1161	1685	1135	1437	1729	2012	2817	1651	2066	2468	2863	4029
	75/65	500	641	779	916	1327	895	1131	1360	1581	2218	1301	1625	1938	2245	3156
	70/55	394	507	618	728	1051	710	896	1077	1250	1759	1032	1287	1532	1772	2489
	55/45	242	312	382	452	649	440	554	664	770	1087	638	794	942	1086	1522
1800	90/70	717	918	1113	1306	1896	1277	1616	1945	2263	3169	1858	2324	2776	3221	4533
	75/65	562	721	877	1031	1493	1007	1273	1530	1778	2496	1464	1828	2180	2526	3551
	70/55	444	570	695	819	1183	799	1009	1211	1407	1978	1161	1448	1724	1994	2800
	55/45	272	351	429	508	730	494	623	747	866	1223	718	893	1060	1222	1712
2000	90/70	797	1020	1237	1451	2107	1419	1796	2161	2514	3521	2064	2582	3085	3579	5037
	75/65	625	801	974	1145	1658	1119	1414	1700	1976	2773	1626	2031	2423	2806	3945
	70/55	493	634	772	910	1314	887	1121	1346	1563	2198	1290	1608	1915	2215	3111
	55/45	302	390	477	565	812	549	692	830	962	1359	798	992	1177	1357	1902
2300	90/70	917	1173	1423	1669	2423	1632	2065	2485	2892	4049	2374	2970	3547	4116	5792
	75/65	719	922	1120	1317	1907	1286	1626	1955	2272	3189	1870	2336	2786	3227	4537
	70/55	567	729	888	1046	1511	1020	1289	1548	1797	2528	1483	1850	2203	2547	3578
	55/45	347	448	549	650	933	632	796	954	1106	1563	918	1141	1354	1561	2188
2600	90/70	1036	1326	1608	1887	2738	1845	2334	2809	3269	4577	2684	3357	4010	4652	6547
	75/65	812	1042	1267	1489	2156	1454	1838	2210	2569	3605	2114	2641	3150	3648	5129
	70/55	641	824	1004	1183	1708	1154	1457	1750	2032	2858	1677	2091	2490	2880	4044
	55/45	392	507	620	734	1055	714	900	1079	1251	1767	1037	1290	1531	1765	2473
3000	90/70	1196	1530	1856	2177	3160	2129	2694	3241	3772	5281	3096	3873	4627	5368	7555
	75/65	937	1202	1461	1718	2488	1678	2121	2550	2964	4160	2440	3047	3634	4209	5918
	70/55	740	951	1158	1365	1971	1331	1681	2019	2345	3297	1935	2413	2873	3323	4667
	55/45	453	585	716	847	1217	824	1039	1245	1443	2039	1197	1488	1766	2036	2854

ТЕПЛОВАЯ МОЩНОСТЬ



# RADIK® RADIK KLASIK - R

ТЕПЛОВАЯ МОЩНОСТЬ Q [Вт] ДЛЯ ТЕПЛОНОСИТЕЛЯ ВОДЫ СОГЛАСНО EN 442

15 °C		Тип 20 R	Тип 21 R	Тип 22 R	Тип 33 R	18 °C		Тип 20 R	Тип 21 R	Тип 22 R	Тип 33 R
Длина L [мм]	t <sub>1</sub> /t <sub>2</sub> [°C]	Высота H [мм]				Длина L [мм]	t <sub>1</sub> /t <sub>2</sub> [°C]	Высота H [мм]			
		554	554	554	554			554	554	554	554
400	90/70	511	682	889	1274	400	90/70	480	640	834	1195
	75/65	414	550	716	1026		75/65	385	510	664	952
	70/55	340	449	585	837		70/55	312	411	535	766
	55/45	229	300	390	558		55/45	203	266	345	494
500	90/70	639	852	1111	1593	500	90/70	600	800	1042	1493
	75/65	518	687	896	1283		75/65	481	638	831	1190
	70/55	425	561	731	1047		70/55	390	514	669	958
	55/45	286	375	487	697		55/45	254	332	432	618
600	90/70	767	1023	1334	1911	600	90/70	720	960	1251	1792
	75/65	621	825	1075	1539		75/65	577	765	997	1428
	70/55	510	674	877	1256		70/55	467	617	803	1149
	55/45	343	450	585	837		55/45	305	398	518	741
700	90/70	895	1193	1556	2230	700	90/70	840	1119	1459	2091
	75/65	725	962	1254	1796		75/65	674	893	1163	1665
	70/55	595	786	1023	1465		70/55	545	719	936	1341
	55/45	400	525	682	976		55/45	356	465	604	865
800	90/70	1023	1364	1778	2548	800	90/70	961	1279	1668	2390
	75/65	828	1100	1433	2052		75/65	770	1020	1329	1903
	70/55	680	898	1169	1675		70/55	623	822	1070	1532
	55/45	458	600	780	1116		55/45	407	531	691	988
900	90/70	1150	1534	2001	2867	900	90/70	1081	1439	1876	2688
	75/65	932	1237	1612	2309		75/65	866	1148	1495	2141
	70/55	764	1010	1316	1884		70/55	701	925	1204	1724
	55/45	515	674	877	1255		55/45	457	598	777	1112
1000	90/70	1278	1705	2223	3185	1000	90/70	1201	1599	2085	2987
	75/65	1035	1375	1791	2566		75/65	962	1275	1661	2379
	70/55	849	1123	1462	2093		70/55	779	1028	1338	1915
	55/45	572	749	975	1395		55/45	508	664	863	1235
1100	90/70	1406	1875	2445	3504	1100	90/70	1321	1759	2293	3286
	75/65	1139	1512	1970	2822		75/65	1058	1403	1827	2617
	70/55	934	1235	1608	2303		70/55	857	1130	1472	2107
	55/45	629	824	1072	1534		55/45	559	730	949	1359
1200	90/70	1534	2046	2667	3822	1200	90/70	1441	1919	2502	3584
	75/65	1243	1650	2149	3079		75/65	1155	1530	1993	2855
	70/55	1019	1347	1754	2512		70/55	935	1233	1605	2299
	55/45	686	899	1169	1674		55/45	610	797	1036	1482
1400	90/70	1789	2387	3112	4459	1400	90/70	1681	2239	2919	4182
	75/65	1450	1924	2508	3592		75/65	1347	1785	2326	3331
	70/55	1189	1572	2047	2931		70/55	1091	1439	1873	2682
	55/45	801	1049	1364	1953		55/45	711	930	1208	1729
1600	90/70	2045	2728	3557	5096	1600	90/70	1921	2559	3336	4779
	75/65	1657	2199	2866	4105		75/65	1539	2040	2658	3807
	70/55	1359	1796	2339	3349		70/55	1247	1644	2141	3065
	55/45	915	1199	1559	2232		55/45	813	1062	1381	1976
1800	90/70	2301	3069	4001	5733	1800	90/70	2161	2879	3753	5377
	75/65	1864	2474	3224	4618		75/65	1732	2295	2990	4283
	70/55	1529	2021	2631	3768		70/55	1402	1850	2408	3448
	55/45	1030	1349	1754	2510		55/45	915	1195	1554	2223
2000	90/70	2556	3409	4446	6370	2000	90/70	2401	3198	4170	5974
	75/65	2071	2749	3582	5131		75/65	1924	2550	3322	4759
	70/55	1699	2245	2924	4187		70/55	1558	2055	2676	3831
	55/45	1144	1499	1949	2789		55/45	1016	1328	1726	2470
2300	90/70	2940	3921	5113	7326	2300	90/70	2762	3678	4795	6870
	75/65	2382	3162	4120	5901		75/65	2213	2933	3821	5472
	70/55	1954	2582	3362	4815		70/55	1792	2364	3077	4406
	55/45	1316	1724	2242	3208		55/45	1169	1527	1985	2841
2600	90/70	3323	4432	5780	8281	2600	90/70	3122	4158	5421	7766
	75/65	2692	3574	4657	6671		75/65	2502	3316	4319	6186
	70/55	2208	2919	3801	5443		70/55	2026	2672	3478	4980
	55/45	1487	1949	2534	3626		55/45	1321	1726	2244	3211
3000	90/70	3834	5114	6669	9555	3000	90/70	3602	4798	6255	8961
	75/65	3106	4124	5373	7697		75/65	2886	3826	4984	7138
	70/55	2548	3368	4386	6280		70/55	2337	3083	4014	5746
	55/45	1716	2248	2924	4184		55/45	1525	1992	2590	3705



# RADIK® RADIK KLASIK - R

ТЕПЛОВАЯ МОЩНОСТЬ Q [Вт] ДЛЯ ТЕПЛОНОСИТЕЛЯ ВОДЫ СОГЛАСНО EN 442

20 °C		Тип 20 R	Тип 21 R	Тип 22 R	Тип 33 R	22 °C		Тип 20 R	Тип 21 R	Тип 22 R	Тип 33 R
Длина L [мм]	t <sub>1</sub> /t <sub>2</sub> [°C]	Высота H [мм]				Длина L [мм]	t <sub>1</sub> /t <sub>2</sub> [°C]	Высота H [мм]			
		554	554	554	554			554	554	554	554
400	90/70	460	612	798	1143	400	90/70	440	584	762	1091
	75/65	366	484	630	903		75/65	347	458	597	855
	70/55	293	386	503	720		70/55	275	362	471	674
	55/45	187	243	316	452		55/45	170	222	288	412
500	90/70	575	765	997	1428	500	90/70	550	730	952	1364
	75/65	457	605	788	1129		75/65	433	573	746	1068
	70/55	366	483	628	900		70/55	344	452	588	842
	55/45	233	304	395	566		55/45	213	277	360	515
600	90/70	690	918	1196	1714	600	90/70	659	877	1142	1637
	75/65	548	726	946	1354		75/65	520	687	895	1282
	70/55	440	579	754	1079		70/55	412	543	706	1011
	55/45	280	365	474	679		55/45	255	332	432	618
700	90/70	805	1071	1396	2000	700	90/70	769	1023	1333	1909
	75/65	640	847	1103	1580		75/65	606	802	1044	1495
	70/55	513	676	880	1259		70/55	481	633	824	1179
	55/45	327	426	554	792		55/45	298	388	504	721
800	90/70	920	1224	1595	2285	800	90/70	879	1169	1523	2182
	75/65	731	968	1261	1806		75/65	693	916	1194	1709
	70/55	586	772	1005	1439		70/55	550	723	941	1347
	55/45	373	487	633	905		55/45	341	443	576	824
900	90/70	1035	1377	1795	2571	900	90/70	989	1315	1714	2455
	75/65	823	1089	1418	2031		75/65	780	1031	1343	1923
	70/55	660	869	1131	1619		70/55	619	814	1059	1516
	55/45	420	548	712	1018		55/45	383	499	648	927
1000	90/70	1150	1530	1994	2857	1000	90/70	1099	1461	1904	2728
	75/65	914	1210	1576	2257		75/65	866	1146	1492	2136
	70/55	733	966	1257	1799		70/55	687	904	1177	1684
	55/45	467	608	791	1131		55/45	426	554	720	1030
1100	90/70	1265	1683	2193	3142	1100	90/70	1209	1607	2095	3000
	75/65	1005	1331	1734	2483		75/65	953	1260	1641	2350
	70/55	806	1062	1382	1979		70/55	756	995	1294	1853
	55/45	513	669	870	1244		55/45	468	610	792	1133
1200	90/70	1380	1836	2393	3428	1200	90/70	1319	1753	2285	3273
	75/65	1097	1452	1891	2708		75/65	1040	1375	1790	2564
	70/55	880	1159	1508	2159		70/55	825	1085	1412	2021
	55/45	560	730	949	1357		55/45	511	665	864	1236
1400	90/70	1609	2142	2792	3999	1400	90/70	1539	2045	2666	3819
	75/65	1280	1694	2206	3160		75/65	1213	1604	2089	2991
	70/55	1026	1352	1759	2519		70/55	962	1266	1647	2358
	55/45	653	852	1107	1584		55/45	596	776	1008	1442
1600	90/70	1839	2448	3190	4571	1600	90/70	1759	2338	3047	4364
	75/65	1462	1936	2522	3611		75/65	1386	1833	2387	3418
	70/55	1173	1545	2011	2878		70/55	1100	1447	1883	2695
	55/45	747	974	1265	1810		55/45	681	887	1152	1647
1800	90/70	2069	2754	3589	5142	1800	90/70	1978	2630	3427	4910
	75/65	1645	2178	2837	4063		75/65	1560	2062	2685	3845
	70/55	1319	1738	2262	3238		70/55	1237	1628	2118	3032
	55/45	840	1095	1423	2036		55/45	766	997	1296	1853
2000	90/70	2299	3059	3988	5713	2000	90/70	2198	2922	3808	5455
	75/65	1828	2420	3152	4514		75/65	1733	2291	2984	4273
	70/55	1466	1931	2513	3598		70/55	1375	1809	2353	3369
	55/45	933	1217	1581	2262		55/45	851	1108	1440	2059
2300	90/70	2644	3518	4586	6570	2300	90/70	2528	3360	4379	6274
	75/65	2102	2783	3625	5191		75/65	1993	2635	3431	4914
	70/55	1686	2221	2890	4138		70/55	1581	2080	2706	3874
	55/45	1073	1400	1819	2602		55/45	979	1274	1656	2368
2600	90/70	2989	3977	5184	7427	2600	90/70	2858	3799	4951	7092
	75/65	2376	3146	4098	5868		75/65	2253	2979	3879	5555
	70/55	1906	2510	3267	4678		70/55	1787	2351	3059	4379
	55/45	1213	1582	2056	2941		55/45	1107	1441	1872	2677
3000	90/70	3449	4589	5982	8570	3000	90/70	3297	4383	5712	8183
	75/65	2742	3630	4728	6771		75/65	2599	3437	4476	6409
	70/55	2199	2897	3770	5397		70/55	2062	2713	3530	5053
	55/45	1400	1825	2372	3394		55/45	1277	1662	2159	3089



# RADIK® COMBI VK

ТЕПЛОВАЯ МОЩНОСТЬ Q [Вт] ДЛЯ ТЕПЛОНОСИТЕЛЯ ВОДЫ СОГЛАСНО EN 442

$t_i$		Тип 22 COMBI VK											
		15 °C		20 °C		22 °C		Вес радиатора $M_T$ [кг]		Объем воды в радиаторе $V_T$ [л]		Максимальная мощность эл. нагревательного элемента $P$ [Вт]	
Длина L [мм]	$t_1/t_2$ [°C]	Высота H [мм]											
		500	600	500	600	500	600	500	600	500	600	500	600
800	90/70	1577	1845	1419	1658	1357	1585	23,1	27,6	4,9	5,7	600	700
	75/65	1278	1493	1129	1317	1070	1248						
	70/55	1049	1223	906	1055	850	989						
	55/45	707	822	577	670	527	611						
1000	90/70	1972	2306	1774	2073	1696	1981	28,7	34,3	6,2	7,1	800	900
	75/65	1598	1866	1411	1646	1338	1560						
	70/55	1311	1529	1132	1318	1062	1236						
	55/45	884	1027	721	837	658	763						
1200	90/70	2366	2767	2129	2488	2035	2378	34,3	41,0	7,4	8,5	900	1000
	75/65	1918	2239	1693	1975	1605	1872						
	70/55	1574	1835	1358	1582	1274	1483						
	55/45	1061	1233	866	1004	790	916						
1400	90/70	2760	3229	2483	2902	2374	2774	39,8	47,8	8,7	9,9	1000	1200
	75/65	2237	2612	1975	2304	1873	2184						
	70/55	1836	2141	1585	1846	1487	1730						
	55/45	1238	1438	1010	1172	922	1069						
1600	90/70	3155	3690	2838	3317	2714	3170	45,4	54,5	9,9	11,4	1200	1350
	75/65	2557	2986	2258	2634	2140	2496						
	70/55	2098	2446	1811	2109	1699	1977						
	55/45	1414	1644	1154	1339	1053	1221						

Предупреждение:

Максимальная мощность электрического нагревательного элемента  $P$  [Вт] установлена в соотношении с конкретным типом и размером отопительного прибора, и ни в коем случае она не должна быть превышена.

## RADIK COMBI VK

		Тип 22 COMBI VK	
		500	600
Высота H [мм]		500	600
Номинальная тепловая мощность [Вт/м]		1411	1646
Температурный экспонент $n$ [-]		1,2981	1,3085
$K_T$	$c_0$	15,43760	1,31477
$b$	$c_1$	0,87128	-0,01226
Вес отоп. прибора [кг/м]		28,7	34,3
Объем воды [л/м]		6,2	7,1



## Коэффициенты перерасчета f для n = 1,3

t <sub>1</sub> [°C]	t <sub>2</sub> [°C]	Температура воздуха в помещении t <sub>i</sub>						
		10 °C	12 °C	15 °C	18 °C	20 °C	22 °C	24 °C
95	80	0,57	0,59	0,62	0,65	0,68	0,70	0,73
	70	0,62	0,65	0,68	0,73	0,76	0,79	0,83
	60	0,69	0,72	0,77	0,83	0,87	0,91	0,96
	50	0,79	0,83	0,89	0,96	1,02	1,08	1,15
90	80	0,59	0,61	0,64	0,68	0,71	0,74	0,77
	75	0,62	0,64	0,68	0,72	0,75	0,78	0,82
	70	0,65	0,67	0,72	0,76	0,80	0,83	0,87
	65	0,68	0,71	0,76	0,81	0,85	0,89	0,93
	60	0,72	0,76	0,81	0,87	0,91	0,96	1,01
	55	0,77	0,81	0,87	0,93	0,98	1,04	1,10
85	75	0,64	0,67	0,71	0,75	0,79	0,82	0,86
	70	0,68	0,70	0,75	0,80	0,84	0,88	0,92
	65	0,72	0,75	0,80	0,85	0,89	0,94	0,99
	60	0,76	0,79	0,85	0,91	0,96	1,01	1,07
	55	0,81	0,85	0,91	0,98	1,04	1,10	1,16
80	70	0,71	0,74	0,79	0,84	0,88	0,93	0,97
	65	0,75	0,78	0,84	0,90	0,94	0,99	1,05
	60	0,80	0,83	0,89	0,96	1,01	1,07	1,13
	55	0,85	0,89	0,96	1,04	1,10	1,16	1,24
	50	0,91	0,96	1,04	1,13	1,20	1,28	1,37
75	65	0,79	0,82	0,88	0,95	1,00	1,05	1,12
	60	0,84	0,88	0,94	1,02	1,08	1,14	1,21
	55	0,89	0,94	1,01	1,10	1,17	1,24	1,32
	50	0,96	1,01	1,10	1,20	1,28	1,37	1,47
70	60	0,88	0,93	1,00	1,08	1,15	1,22	1,30
	55	0,94	0,99	1,08	1,17	1,25	1,33	1,42
	50	1,01	1,07	1,17	1,28	1,37	1,47	1,58
	45	1,10	1,16	1,28	1,42	1,52	1,64	1,79
65	55	1,00	1,05	1,15	1,26	1,34	1,43	1,54
	50	1,08	1,14	1,25	1,37	1,47	1,59	1,71
	45	1,17	1,24	1,37	1,52	1,64	1,78	1,94
	40	1,28	1,37	1,52	1,71	1,87	2,05	2,27
60	55	1,07	1,13	1,23	1,36	1,45	1,56	1,68
	50	1,15	1,22	1,34	1,48	1,60	1,73	1,87
	45	1,25	1,33	1,47	1,65	1,78	1,94	2,13
	40	1,37	1,47	1,64	1,86	2,03	2,24	2,50
55	50	1,23	1,31	1,45	1,62	1,75	1,90	2,07
	45	1,34	1,43	1,60	1,80	1,96	2,15	2,37
	40	1,47	1,59	1,78	2,03	2,24	2,48	2,78
	35	1,64	1,78	2,03	2,36	2,64	2,99	3,43
50	45	1,45	1,56	1,75	1,98	2,17	2,40	2,67
	40	1,60	1,73	1,96	2,25	2,50	2,79	3,15
	35	1,78	1,94	2,24	2,63	2,96	3,38	3,92
	30	2,03	2,24	2,64	3,20	3,70	4,39	5,39
45	40	1,75	1,90	2,17	2,53	2,83	3,19	3,66
	35	1,96	2,15	2,50	2,96	3,37	3,89	4,58
	30	2,24	2,48	2,96	3,63	4,25	5,11	6,38
40	35	2,17	2,40	2,83	3,41	3,93	4,62	5,54
	30	2,50	2,79	3,37	4,21	5,01	6,14	7,87

## Пример расчета

Значения тепловой мощности отдельных типов отопительных приборов RADIK были определены путем измерения при номинальных рабочих условиях (температурных) 75/65/20 °C (t<sub>1</sub> / t<sub>2</sub> / t<sub>i</sub>) согласно EN 442:

- температура входящей воды t<sub>1</sub> = 75 °C
- температура выходящей воды t<sub>2</sub> = 65 °C
- опорная температура воздуха t<sub>i</sub> = 20 °C

Из таким образом установленных основных значений тепловой мощности отопительных приборов путем пересчета были выведены так же и для других рабочих условий соответствующие значения тепловой мощности, которые указаны в данном каталоге (для перепадов температур 90/70 °C, 70/55 °C и 55/45 °C и для температуры воздуха в помещении 15, 20, 22 °C).

Если отопительный прибор проектируется в отопительную систему с другими температурными условиями необходимо провести перерасчет согласно соотношению:

$$Q = Q_c \cdot f$$

где: Q – рассчитанная необходимая тепловая мощность отопительного прибора при 75/65/20 °C

Q<sub>c</sub> – тепловые потери помещения, установленные согласно ČSN 06 0210

f – перерасчетный коэффициент с таблицы (действующий для температурного экспонента n = 1,3)

В таблице тепловой мощности для температурных условий 75/65/20 °C найдем для рассчитанного значения Q подходящий отопительный прибор с соответствующей мощностью.

### ПРИМЕР:

#### Задание:

В помещении с внутренней расчетной температурой воздуха 22 °C и с тепловыми потерями 810 Вт хотим предложить отопительный прибор RADIK KLASIK. Отопительная система будет эксплуатироваться с перепадом температуры 60/50 °C.

#### Дано:

- температурные условия:
  - температура входящей воды t<sub>1</sub> = 60 °C
  - температура выходящей воды t<sub>2</sub> = 50 °C
  - опорная температура воздуха t<sub>i</sub> = 22 °C
- тепловые потери помещения Q<sub>c</sub> = 810 Вт

#### Решение:

Для рабочих условий 60/50/22 °C найдем в таблице значение коэффициента:

$$f = 1,73$$

$$Q = 810 \cdot 1,73 = 1401 \text{ Вт}$$

Для рассчитанного значения Q в таблице тепловой мощности для 75/65/20 °C (стр. 50, 51) найдем пригодный отопительный прибор. Из широкого предложения типов и размеров RADIK KLASIK можно выбрать, напр., некоторые из следующих отопительных приборов:

- Тип 21 – 600 x 1100..... 1423 Вт
- Тип 22 – 500 x 1000..... 1447 Вт



# RADIK® ОСНОВНЫЕ ТЕХНИЧЕСКИЕ ПАРАМЕТРЫ

## RADIK KLASIK, RADIK VK, RADIK VKU, RADIK VKL

	Тип 10 Тип 10 VK Тип 10 VKL					Тип 11 Тип 11 VK Тип 11 VKL					Тип 20 Тип 20 VK Тип 20 VKL Тип 20 VKU				
	300	400	500	600	900	300	400	500	600	900	300	400	500	600	900
Высота Н [мм]	300	400	500	600	900	300	400	500	600	900	300	400	500	600	900
Номинальная тепловая мощность [Вт/м]	330	423	514	604	875	533	683	831	979	1432	554	698	838	978	1398
Температурный экспонент n [-]	1,3319	1,3193	1,3068	1,2942	1,3083	1,2583	1,2772	1,2962	1,3151	1,3291	1,2986	1,2995	1,3005	1,3014	1,3548
$K_T$	0,01983700				1,29050000	0,03737600				1,27140000	0,05138300				1,28720000
b	0,81190000				0,00003492	0,79480000				0,00004924	0,73450000				0,00005091
Вес отоп. прибора [кг/м]	6,5	8,5	10,5	12,7	18,4	10,7	13,0	16,2	19,3	28,8	12,5	16,4	20,4	24,4	36,4
Объем воды [л/м]	1,9	2,3	2,7	3,1	4,3	1,9	2,3	2,7	3,1	4,3	3,7	4,4	5,1	5,8	8,3
Коэффициент расхода $A_T$ [м <sup>2</sup> ]	6,5 x 10 <sup>-5</sup> (DN 15)					6,5 x 10 <sup>-5</sup> (DN 15)					1,0 x 10 <sup>-4</sup> (DN 15)				
Коэффициент сопротивления $\xi_T$ [-]	19,0 (DN 15)					19,0 (DN 15)					8,5 (DN 15)				

Указанные значения для коэффициента расхода  $A_T$  и коэффициента сопротивления  $\xi_T$  действительны только для модели RADIK KLASIK.

## RADIK VKM

	Тип 10 VKM					Тип 11 VKM					Тип 20 VKM				
	300	400	500	600	900	300	400	500	600	900	300	400	500	600	900
Высота Н [мм]	300	400	500	600	900	300	400	500	600	900	300	400	500	600	900
Номинальная тепловая мощность [Вт/м]	375	476	572	665	922	533	683	831	979	1432	627	784	934	1080	1502
Температурный экспонент n [-]	1,2945	1,3013	1,3081	1,3149	1,3331	1,2583	1,2772	1,2962	1,3151	1,3291	1,2960	1,3027	1,3093	1,3160	1,3456
$K_T$	0,01616400				1,32460000	0,03737600				1,27140000	0,05474000				1,30360000
b	0,85720000				-0,00001748	0,79480000				0,00004924	0,73930000				0,00002583
Вес отоп. прибора [кг/м]	7,1	9,1	11,1	13,4	19,2	11,2	13,6	16,8	20,0	29,6	13,1	17,1	21,1	25,1	37,1
Объем воды [л/м]	1,9	2,3	2,7	3,1	4,5	1,9	2,3	2,7	3,1	4,5	3,7	4,5	5,3	6,2	8,7

## RADIK MM

	Тип 10 MM					Тип 11 MM					Тип 20 MM				
	300	400	500	600	900	300	400	500	600	900	300	400	500	600	900
Высота Н [мм]	300	400	500	600	900	300	400	500	600	900	300	400	500	600	900
Номинальная тепловая мощность [Вт/м]	359	464	564	661	927	572	728	876	1017	1404	581	735	884	1032	1469
Температурный экспонент n [-]	1,2848	1,2852	1,2856	1,286	1,3011	1,2631	1,2693	1,2754	1,2816	1,3014	1,2893	1,2982	1,3071	1,3160	1,3321
$K_T$	0,01042300				1,31201000	0,02394200				1,30032000	0,04454500				1,29117000
b	0,93910200				-0,00003545	0,88171000				-0,00002999	0,76841900				0,00003559
Вес отоп. прибора [кг/м]	6,5	8,5	10,5	12,7	18,4	10,7	13,0	16,2	19,3	28,8	12,5	16,4	20,4	24,4	36,4
Объем воды [л/м]	1,9	2,3	2,7	3,1	4,3	1,9	2,3	2,7	3,1	4,3	3,7	4,4	5,1	5,8	8,3
Коэффициент расхода $A_T$ [м <sup>2</sup> ]	3,399 x 10 <sup>-5</sup> (DN 15)					3,399 x 10 <sup>-5</sup> (DN 15)					3,906 x 10 <sup>-5</sup> (DN 15)				
Коэффициент сопротивления $\xi_T$ [-]	70 (DN 15)					70 (DN 15)					53 (DN 15)				





# RADIK® ОСНОВНЫЕ ТЕХНИЧЕСКИЕ ПАРАМЕТРЫ

## RADIK KLASIK, RADIK VK, RADIK VKU, RADIK VKL

	Тип 21 Тип 21 VK Тип 21 VKL Тип 21 VKU					Тип 22 Тип 22 VK Тип 22 VKL Тип 22 VKU						Тип 33 Тип 33 VK Тип 33 VKL Тип 33 VKU									
Высота Н [мм]	300	400	500	600	900	200	300	400	500	600	900	200	300	400	500	600	900				
Номинальная тепловая мощность [Вт/м]	748	937	1118	1294	1802	649	950	1204	1447	1680	2335	934	1331	1716	2075	2411	3286				
Температурный экспонент n [-]	1,3135	1,3259	1,3384	1,3508	1,3791	1,2560	1,2985	1,3122	1,3260	1,3397	1,3609	1,2668	1,3190	1,3273	1,3357	1,3440	1,3708				
$K_T$	$c_0$		0,03399300			1,35050000		4,7667		0,05120200		1,34380000			6,5784		0,07428700		1,33630000		
b	$c_1$		0,83090000			-0,00002395			-		0,80550000		-0,00000514			-		0,80730000		-0,00000262	
Вес отоп. прибора [кг/м]	15,2	20,2	23,2	27,9	42,0	10,6	18,2	24,2	26,9	32,5	49,3	15,8	27,3	36,4	40,8	49,3	74,7				
Объем воды [л/м]	3,7	4,4	5,1	5,8	8,3	3,1	3,7	4,4	5,1	5,8	8,4	4,6	5,3	6,4	7,6	8,7	12,6				
Коэффициент расхода $A_r$ [м <sup>2</sup> ]	1,0 x 10 <sup>-4</sup> (DN 15)					1,0 x 10 <sup>-4</sup> (DN 15)						1,18 x 10 <sup>-4</sup> (DN 15)									
Коэффициент сопротивления $\xi_T$ [-]	8,5 (DN 15)					8,5 (DN 15)						5,8 (DN 15)									

Указанные значения для коэффициента расхода  $A_r$  и коэффициента сопротивления  $\xi_T$  действительны только для модели RADIK KLASIK.

## RADIK VKM

	Тип 21 VKM					Тип 22 VKM					Тип 33 VKM						
Высота Н [мм]	300	400	500	600	900	300	400	500	600	900	300	400	500	600	900		
Номинальная тепловая мощность [Вт/м]	748	937	1118	1294	1802	950	1204	1447	1680	2335	1331	1716	2075	2411	3286		
Температурный экспонент n [-]	1,3135	1,3259	1,3384	1,3508	1,3791	1,2985	1,3122	1,3260	1,3397	1,3609	1,3190	1,3273	1,3357	1,3440	1,3708		
$K_T$	$c_0$		0,05250800			1,33530000			0,04268400		1,33820000			0,02273700		1,39030000	
b	$c_1$		0,75670000			0,00002048			0,83910000		-0,00000944			0,98690000		-0,00007695	
Вес отоп. прибора [кг/м]	15,8	20,8	23,8	28,6	42,8	18,8	24,9	27,6	33,2	50,1	27,9	37,1	41,4	49,9	75,5		
Объем воды [л/м]	3,7	4,5	5,3	6,2	8,7	3,7	4,5	5,3	6,2	8,9	5,4	6,7	8,0	9,3	13,0		

## RADIK MM

	Тип 21 MM					Тип 22 MM					Тип 33 MM						
Высота Н [мм]	300	400	500	600	900	300	400	500	600	900	300	400	500	600	900		
Номинальная тепловая мощность [Вт/м]	736	932	1114	1284	1731	982	1233	1472	1702	2357	1279	1665	2028	2369	3258		
Температурный экспонент n [-]	1,2990	1,3075	1,3161	1,3246	1,3517	1,2941	1,3069	1,3197	1,3325	1,3408	1,3036	1,3122	1,3208	1,3294	1,3487		
$K_T$	$c_0$		0,02336240			1,35811000			0,06657990		1,31712000			0,01766570		1,37772000	
b	$c_1$		0,89572800			-0,00005488			0,77778600		0,00000880			1,03453000		-0,00008574	
Вес отоп. прибора [кг/м]	15,2	20,2	23,2	27,9	42,0	18,2	24,2	26,9	32,5	49,3	27,3	36,4	40,8	49,3	74,7		
Объем воды [л/м]	3,7	4,4	5,1	5,8	8,3	3,7	4,4	5,1	5,8	8,4	5,3	6,4	7,6	8,7	12,6		
Коэффициент расхода $A_r$ [м <sup>2</sup> ]	3,906 x 10 <sup>-5</sup> (DN 15)					3,906 x 10 <sup>-5</sup> (DN 15)					3,906 x 10 <sup>-5</sup> (DN 15)						
Коэффициент сопротивления $\xi_T$ [-]	53 (DN 15)					53 (DN 15)					53 (DN 15)						



# RADIK® ОСНОВНЫЕ ТЕХНИЧЕСКИЕ ПАРАМЕТРЫ

## RADIK PLAN KLASIK, RADIK PLAN VK, RADIK PLAN VKL

	Тип 11 PLAN Тип 11 PLAN VK Тип 11 PLAN VKL					Тип 20 PLAN Тип 20 PLAN VK Тип 20 PLAN VKL				
	300	400	500	600	900	300	400	500	600	900
Высота Н [мм]	300	400	500	600	900	300	400	500	600	900
Номинальная тепловая мощность [Вт/м]	533	678	818	953	1337	530	657	780	903	1273
Температурный экспонент n [-]	1,2683	1,2683	1,2682	1,2682	1,3015	1,2804	1,2803	1,2801	1,2800	1,2978
$K_T$	0,02916400		1,28020000			0,08742900		1,24660000		
b	0,84290000		-0,00000253			0,65840000		0,00006546		
Вес отоп. прибора [кг/м]	13,3	16,2	20,0	23,7	36,9	15,1	19,6	24,2	28,8	44,5
Объем воды [л/м]	1,9	2,3	2,7	3,1	4,3	3,7	4,4	5,1	5,8	8,3
Коэффициент расхода $A_T$ [м²]	6,5 x 10 <sup>-5</sup> (DN 15)					1,0 x 10 <sup>-4</sup> (DN 15)				
Коэффициент сопротивления $\xi_T$ [-]	19,0 (DN 15)					8,5 (DN 15)				

Указанные значения для коэффициента расхода  $A_T$  и коэффициента сопротивления  $\xi_T$  действительны только для модели RADIK PLAN KLASIK.

## RADIK PLAN VKM

	Тип 11 PLAN VKM					Тип 20 PLAN VKM				
	300	400	500	600	900	300	400	500	600	900
Высота Н [мм]	300	400	500	600	900	300	400	500	600	900
Номинальная тепловая мощность [Вт/м]	530	658	780	897	1231	587	721	848	969	1307
Температурный экспонент n [-]	1,2617	1,2698	1,2778	1,2859	1,3249	1,2836	1,2865	1,2895	1,2924	1,3117
$K_T$	0,05473850		1,27950000			0,06835010		1,28816000		
b	0,72786000		0,00001831			0,70185000		0,00001277		
Вес отоп. прибора [кг/м]	13,8	16,8	20,6	24,4	37,7	15,7	20,3	24,9	29,5	45,2
Объем воды [л/м]	1,9	2,3	2,7	3,1	4,5	3,7	4,5	5,3	6,2	8,7

## RADIK CLEAN, RADIK CLEAN VK

	Тип 10 CLEAN Тип 10 CLEAN VK					Тип 20S CLEAN Тип 20S CLEAN VK					Тип 30 CLEAN Тип 30 CLEAN VK				
	300	400	500	600	900	300	400	500	600	900	300	400	500	600	900
Высота Н [мм]	300	400	500	600	900	300	400	500	600	900	300	400	500	600	900
Номинальная тепловая мощность [Вт/м]	330	423	514	604	875	590	746	897	1043	1463	858	1072	1279	1482	2084
Температурный экспонент n [-]	1,3319	1,3193	1,3068	1,2942	1,3083	1,3018	1,3072	1,3127	1,3181	1,3058	1,3037	1,3124	1,3212	1,3299	1,3355
$K_T$	0,01983700		1,29050000			0,03582000		1,30280000			0,08627700		1,29690000		
b	0,81190000		0,00003492			0,80660000		0,00000963			0,71530000		0,00004341		
Вес отоп. прибора [кг/м]	6,5	8,5	10,5	12,7	18,4	12,0	15,9	19,8	23,7	35,4	18,0	23,8	30,8	36,8	55,0
Объем воды [л/м]	1,9	2,3	2,7	3,1	4,3	3,7	4,4	5,1	5,8	8,3	5,3	6,4	7,6	8,7	12,6
Коэффициент расхода $A_T$ [м²]	6,5 x 10 <sup>-5</sup> (DN 15)					1,0 x 10 <sup>-4</sup> (DN 15)					1,18 x 10 <sup>-4</sup> (DN 15)				
Коэффициент сопротивления $\xi_T$ [-]	19,0 (DN 15)					8,5 (DN 15)					5,8 (DN 15)				

Указанные значения для коэффициента расхода  $A_T$  и коэффициента сопротивления  $\xi_T$  действительны только для модели RADIK CLEAN.



# RADIK® ОСНОВНЫЕ ТЕХНИЧЕСКИЕ ПАРАМЕТРЫ

## PLAN KLASIK, RADIK PLAN VK, RADIK PLAN VKL

	Тип 21 PLAN Тип 21 PLAN VK Тип 21 PLAN VKL					Тип 22 PLAN Тип 22 PLAN VK Тип 22 PLAN VKL						Тип 33 PLAN Тип 33 PLAN VK Тип 33 PLAN VKL					
	300	400	500	600	900	200	300	400	500	600	900	200	300	400	500	600	900
Высота Н [мм]	300	400	500	600	900	200	300	400	500	600	900	200	300	400	500	600	900
Номинальная тепловая мощность [Вт/м]	727	896	1060	1222	1711	626	948	1187	1414	1631	2243	918	1337	1689	2022	2341	3231
Температурный экспонент n [-]	1,3098	1,3145	1,3192	1,3239	1,3455	1,2401	1,3141	1,3174	1,3208	1,3241	1,3314	1,2590	1,3284	1,3252	1,3219	1,3187	1,3565
$K_T$	0,11665000				1,28640000	4,8934	0,06239700			1,32230000			6,6671	0,06322600			1,34170000
b	0,63580000				0,00006698	-	0,78080000			0,00000157			-	0,82820000			-0,00001160
Вес отоп. прибора [кг/м]	17,8	23,4	27,0	32,3	50,1	12,8	20,8	27,4	30,7	36,9	57,4	18,0	29,9	39,6	44,6	53,7	82,8
Объем воды [л/м]	3,7	4,4	5,1	5,8	8,3	3,1	3,7	4,4	5,1	5,8	8,4	4,6	5,3	6,4	7,6	8,7	12,6
Коэффициент расхода $A_T$ [м <sup>2</sup> ]	1,0 x 10 <sup>-4</sup> (DN 15)					1,0 x 10 <sup>-4</sup> (DN 15)						1,18 x 10 <sup>-4</sup> (DN 15)					
Коэффициент сопротивления $\xi_T$ [-]	8,5 (DN 15)					8,5 (DN 15)						5,8 (DN 15)					

Указанные значения для коэффициента расхода  $A_T$  и коэффициента сопротивления  $\xi_T$  действительны только для модели RADIK PLAN KLASIK.

## RADIK PLAN VKM

	Тип 21 PLAN VKM					Тип 22 PLAN VKM					Тип 33 PLAN VKM				
	300	400	500	600	900	300	400	500	600	900	300	400	500	600	900
Высота Н [мм]	300	400	500	600	900	300	400	500	600	900	300	400	500	600	900
Номинальная тепловая мощность [Вт/м]	720	904	1072	1226	1617	914	1165	1400	1621	2215	1337	1689	2022	2341	3231
Температурный экспонент n [-]	1,3019	1,3144	1,3268	1,3393	1,3553	1,2863	1,2990	1,3117	1,3244	1,3493	1,3284	1,3252	1,3219	1,3187	1,3565
$K_T$	0,02292700			1,37408000		0,02809110			1,34778000		0,06322600			1,34170000	
b	0,88738300			-0,00007040		0,90711100			-0,00004768		0,82820000			-0,00001160	
Вес отоп. прибора [кг/м]	18,4	24,0	27,6	33,0	50,9	21,4	28,1	31,4	37,6	58,2	30,5	40,3	45,2	54,3	83,6
Объем воды [л/м]	3,7	4,5	5,3	6,2	8,7	3,7	4,5	5,3	6,2	8,9	5,4	6,7	8,0	9,3	13,0

## RADIK HYGIENE, RADIK HYGIENE VK

	Тип 10 HYGIENE Тип 10 HYGIENE VK				Тип 20S HYGIENE Тип 20S HYGIENE VK				Тип 30 HYGIENE Тип 30 HYGIENE VK			
	303	503	603	903	303	503	603	903	303	503	603	903
Высота Н [мм]	303	503	603	903	303	503	603	903	303	503	603	903
Номинальная тепловая мощность [Вт/м]	287	431	496	665	531	808	941	1330	762	1153	1333	1822
Температурный экспонент n [-]	1,2577	1,2656	1,2695	1,2463	1,2649	1,2557	1,2512	1,2776	1,2737	1,2697	1,2677	1,3001
$K_T$	5,66770		1,29117		10,00560		1,25240		13,78020		1,29919	
b	0,88776		-0,05518		0,79639		0,02021		0,86461		-0,03112	
Вес отоп. прибора [кг/м]	8,8	14,0	16,7	25,3	15,6	25,1	29,8	46,0	24,9	37,5	43,9	63,5
Объем воды [л/м]	1,9	2,7	3,1	4,3	3,7	5,1	5,8	8,4	5,3	7,6	8,7	12,6
Коэффициент расхода $A_T$ [м <sup>2</sup> ]	6,5 x 10 <sup>-5</sup> (DN 15)				1,0 x 10 <sup>-4</sup> (DN 15)				1,18 x 10 <sup>-4</sup> (DN 15)			
Коэффициент сопротивления $\xi_T$ [-]	19,0 (DN 15)				8,5 (DN 15)				5,8 (DN 15)			

Указанные значения для коэффициента расхода  $A_T$  и коэффициента сопротивления  $\xi_T$  действительны только для модели RADIK HYGIENE.



# RADIK® ДАННЫЕ ПО КРЕПЛЕНИЮ

## Расположение крепежных скоб

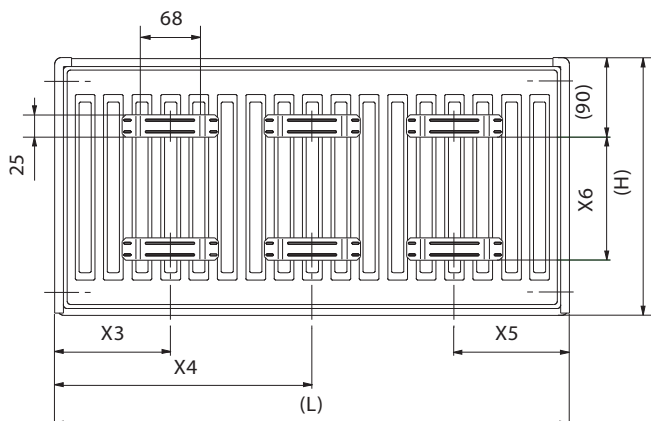

## Установка отопительного прибора

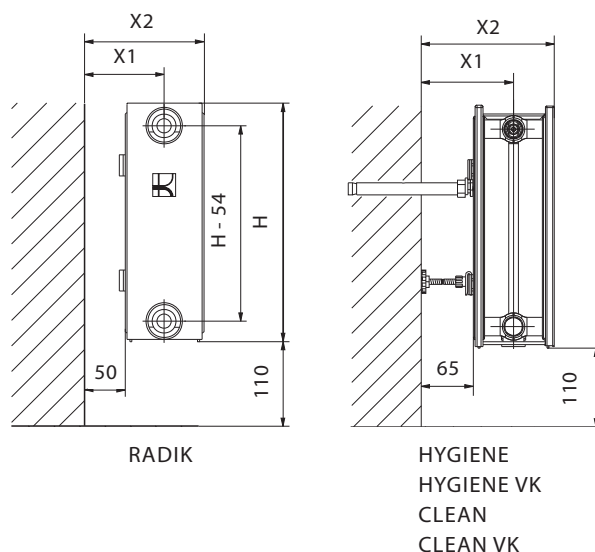

## Таблицы размеров

Длина L [мм]		400	500 - 1600	1800	2000	2300	2600	3000
X3	A	133	133	133	133	133	133	133
	B	167	167	167	167	167	167	167
	C	117	150	150	150	150	150	150
	D	100	133	133	133	133	133	133
X4	A	-	-	900	1000	1133	1300	1500
	B	-	-	900	1000	1133	1300	1500
	C	-	-	883	983	1150	1283	1483
	D	-	-	900	1000	1133	1300	1500
X5	A	133	133	133	133	133	133	133
	B	100	133	133	133	133	133	133
	C	117	150	150	150	150	150	150
	D	167	167	167	167	167	167	167

A - для типов 10, 20, 20S, 21, 22, 22 COMBI VK, 30, 33, 20 VK, 20 VKL, 20S VK, 21 VK, 21 VKL, 22 VK, 22 VKL, 30 VK, 33 VK, 33 VKL

B - для типа 10 VK

C - для типов 11, 11 VK, 11 VKL

D - для типа 10 VKL

PLAN KLASIK = HYGIENE = CLEAN = KLASIK

PLAN VK = HYGIENE VK = CLEAN VK = VKM = VK

PLAN 11 VKL = 11 VKL

## Таблицы размеров

Тип	10	11	20	21	22	33
	10 VK	11 VK	20 VK	21 VK	22 VK	33 VK
	10 VKL	11 VKL	20 VKL	21 VKL	22 VKL	33 VKL
	10 VKM	11 VKM	20 VKM	21 VKM	22 VKM	33 VKM
					22 COMBI VK	
X1	32	75	83	83	100	100
X2	64	107	116	116	150	205

Значения X1 и X2 зависят от типа действительно использованного крепежного кронштейна.

Значения X2 у отопительных приборов в исполнении PLAN больше на 2 мм.

## Таблицы размеров HYGIENE, HYGIENE VK, CLEAN, CLEAN VK

Тип	10	20 S	30
	10 VK	20 S VK	30 VK
X1	47	115	115
X2	79	165	220

Значения X2 у моделей HYGIENE и HYGIENE VK на 2мм больше.

Высота H [мм]	300	400	500	600	900
X6	145	245	345	445	745

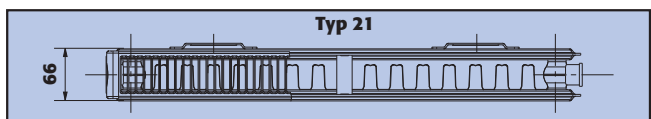

## Обзор типов

обозначение	количество панелей	количество конвекторов
Тип 10	1	0
Тип 11	1	1
Тип 20	2	0
Тип 21	2	1
Тип 22	2	2
Тип 30	3	0
Тип 33	3	3



# АРМАТУРА НМ

## Описание

АРМАТУРА НМ специально разработана для подключения панельных отопительных приборов RADIK MM, т.е. отопительных приборов без вентиля с нижним подключением с шагом присоединения 50 мм. С выгодой ее можно использовать и для всех отопительных приборов KORALUX и KORATHERM с таким же способом подключения к отопительной системе. Речь идет о арматуре, в корпусе которой встроен вентиль и регулировочная задвижка, т.е. можно отключить отопительный прибор от отопительной системы без остановки системы.

Арматура дает возможность предварительной установки протекания теплоносителя отопительным прибором, его перекрытия на входе и обратке, а благодаря термоголовке и регулировке тепловой мощности отопительного прибора в зависимости от температуры в отапливаемом помещении. Степень предварительной настройки устанавливается количеством оборотов конуса регулировочной задвижки с позиции „закрыто“. Степень предварительной настройки при перекрытии или открытии потока не изменится.

## Ассортимент

Составной частью поставки присоединительной арматуры НМ является:

- встроенная арматура в прямом или угловом исполнении
- термоголовка белого цвета или «хром»
- 2 шт переходников G 1/2 на G 3/4 с уплотняющим „O“ кольцом
- 2 шт уплотнителей из EPDM резины
- руководство к обслуживанию

По спец заказу можно поставить:

- универсальную крышку арматуры в белом цвете
- универсальную крышку арматуры в оттенке «хром»

## Способ заказа

### АРМАТУРА НМ

	Исполнение	Цвет термоголовки	Код для заказа
	прямая	белый	Z-D023
		хром	Z-D024
	угловая	белый	Z-D025
		хром	Z-D026

### Крышка арматуры НМ

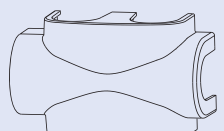
	универсальная	белый	Z-D027
		хром	Z-D028

## Использование

Арматура предназначена для двухтрубной отопительной системы с принудительной циркуляцией. Ее можно использовать для следующего ассортимента отопительных приборов компании KORADO:

Продуктовый ряд	Модель отопительного прибора
RADIK	RADIK MM, RADIK PLAN VERTIKAL-M, RADIK LINE VERTIKAL-M
	KORALUX LINEAR MAX-M KORALUX LINEAR COMFORT-M KORALUX LINEAR CLASSIC-M
KORALUX	KORALUX RONDO MAX-M KORALUX RONDO COMFORT-M KORALUX RONDO CLASSIC-M
	KORATHERM HORIZONTAL-M
	KORATHERM VERTIKAL-M

Предупреждение:

При использовании внутренних консолей – подставок Z-U310, Z-U330 к модели RADIK MM и консолей-подставок Z-U580, Z-U581, Z-U583, Z-U584 к модели KORATHERM HORIZONTAL-M можно использовать соединительную арматуру НМ от длины L = 700мм.

## Способ подключения

Присоединение к отопительной системе внешней резьбой G 3/4, можно использовать пресс соединения для медных, пластиковых, точных стальных или многослойных труб. Арматура присоединяется к отопительному прибору при помощи самоуплотняющейся двойной вставки (переходник) G 1/2 на G 3/4, которая является составной частью поставки. Вентиль арматуры имеет внешнюю соединительную резьбу M 30 x 1,5 для монтажа термоголовки, которая является составной частью поставки присоединительной АРМАТУРЫ НМ.



# RADIK® «ГИИЗМ ПРАГА» – ИНФОРМАЦИЯ

Указанная информация регламентирует условия для использования стальных отопительных приборов, со стандартно выполненной окончательной отделкой поверхности в соответствии со стандартом DIN 55 900 и определяет критические места, помещения и виды среды, ограничивающие их использование. Фирма «KORADO, a.s.» рекомендует, чтобы далее указанные рекомендации соблюдались в практике, и, безусловно, на это будет обращать внимание при решении возможных рекламаций.

## ВОЗМОЖНОСТИ И ПРЕДЕЛЫ ИСПОЛЬЗОВАНИЯ СТАЛЬНЫХ ОТОПИТЕЛЬНЫХ ПРИБОРОВ С ПОВЕРХНОСТНЫМ ПОКРЫТИЕМ В СООТВЕТСТВИИ СО СТАНДАРТОМ DIN 55 900

(заключение Государственного исследовательского института защиты материала Прага)

### 1. ТРЕБОВАНИЯ, ПРЕДЪЯВЛЯЕМЫЕ К ПОВЕРХНОСТНОМУ ПОКРЫТИЮ ОТОПИТЕЛЬНЫХ ПРИБОРОВ

#### 1.1. Общее

Требования к внешнему покрытию отопительных приборов нормированы немецким стандартом DIN 55 900 «Внешняя отделка отопительных приборов. Термины, требования, испытания. Материалы для отделки поверхности. Внешняя отделка проводимая промышленным способом.» Данный стандарт действует для материалов, используемых для отделки поверхности отопительных приборов, как и для промышленным способом выполняемой отделки поверхности отопительных приборов для водяного отопления и парового отопления низкого давления (температура теплоносителя макс. до 120 °С). Предметом данного стандарта не является отделка поверхности отопительных приборов, которые эксплуатируются с температурой выше 120 °С, или которые предназначены для помещений с агрессивной или влажной атмосферой. При этом кухни, ванные комнаты и т.п., как и места вне досягаемости разбрызгивания воды в душе или туалете не считаются просторами с агрессивной или влажной атмосферой согласно толкованию выше указанного стандарта.

Стандарт DIN 55 900 разбит на 2 части. DIN 55 900-1 занимается грунтовым слоем лакокрасочного покрытия отопительных приборов, DIN 55 900-2 занимается отделочной покраской внешней поверхности отопительных приборов.

Стандарт нормирует требования на лакокрасочные покрытия, используемые для отделки поверхности отопительных приборов, а именно как на их физико-механические свойства (прилипаемость, устойчивость к ударам), так и на их коррозионную стойкость (стойкость по отношению к конденсатной воде).

Во всех общих требованиях стандарт требует, чтобы панельные отопительные приборы с отделочной покраской были пригодным способом защищены во время транспортировки, хранения, монтажа, и позволили очистку поверхности стандартными моющими средствами.

Таким образом, он является основой для установления качества поверхности отопительных приборов и соблюдения всех принципов в нем содержащихся, является обязательным как для производителя, так и для потребителя отопительных приборов.

Неправильная эксплуатация прибора потребителем может стать причиной для прекращения гарантий со стороны производителя.

### 2. ХАРАКТЕРИСТИКА ВИДОВ СРЕДЫ

Характеристика типичных видов среды вместе с соответствующей степенью коррозионной агрессивности указаны в следующей таблице:

Описание типичных видов среды для оценки степени коррозионной агрессивности:

Степень коррозионной агрессивности	Коррозионная агрессивность	Примеры типичных видов внутренней среды
C-1	очень низкая	Отапливаемые помещения с низкой относительной влажностью (от 30 до 65 %) и незначительным загрязнением. Например: офисы, школы, музеи, квартиры, гостиницы, магазины и т. п.
C-2	низкая	Слабо отапливаемые помещения с колеблющейся температурой и относительной влажностью выше 70 %. Наличие небольшой конденсации и небольшое загрязнение, например: склады, коридоры, спортивные залы и т. п.
C-3	средняя	Помещения со средним количеством конденсата, и со средним загрязнением от производственных и других процессов. Например: цех по производству пищевых продуктов, прачечные, пивоваренные заводы, молочные заводы, бойни и т. п.
C-4	высокая	Помещения с высоким количеством конденсата и со средним загрязнением от производственных и других процессов. Например: промышленные производственные производства, плавательные бассейны, бани, автомойки, общественные туалеты, и т. п.
C-5	очень высокая	Помещения с постоянным наличием конденсации и с высоким загрязнением от производственных и других процессов, напр., помещения шахт, подземные производственные помещения, невентилируемые тамбуры в тропических влажных областях.

Панельные отопительные приборы с внешней отделкой, соответствующей требованиям стандарта DIN 55 900, используются в помещениях с внутренней атмосферой C1 без ограничения с гарантированным продолжительным сроком службы.

DIN 55 900-2, панельные отопительные приборы не должны устанавливаться в помещениях с агрессивной или влажной средой (C2 – C5).

### 3. ВОЗМОЖНОСТЬ ПРИМЕНЕНИЯ СТАЛЬНЫХ ОТОПИТЕЛЬНЫХ ПРИБОРОВ С ОТДЕЛКОЙ ПОВЕРХНОСТИ, СООТВЕТСТВУЮЩЕЙ СТАНДАРТУ DIN 55 900Т

#### 3.1. Помещения с возможным попаданием на прибор воды или водных растворов

В помещениях с внутренней атмосферой C1 например: в жилых квартирах, офисах, школьных, гостиницах и других общественных зданиях. Существуют так же и другие помещения (кухни, ванные комнаты, туалеты), в таких помещениях находятся места с повышенным коррозионным воздействием с C2 по C5. Речь идет о помещениях с возможным попаданием на прибор воды или водных растворов. (Например: пространство под раковиной в душе, и т. п.). Такие места считаются помещениями с влажной или агрессивной атмосферой, и они не пригодны для размещения отопительных приборов, хотя помещения в целом (кухни, ванные комнаты, туалеты) не считаются средой с агрессивной или влажной атмосферой.

На панельные отопительные приборы, установленные в местах с возможным попаданием на прибор воды или водных растворов (помещения C2 – C5), следовательно, на отопительные приборы установленные в таких местах не распространяется гарантийное обязательство из-за коррозии или изменения внешнего вида поверхности.



# RADIK® «ГИИЗМ ПРАГА» – ИНФОРМАЦИЯ

В том случае, если требуется установить панельные отопительные приборы в таких зонах, то необходимо заказать чтобы прибор был изготовлен с использованием оцинкованного или коррозионно-устойчивого листа, соответствующее капотирование и т. п., которые препятствовали бы коррозионному повреждению поверхностной защиты используемых отопительных приборов.

## 3.2 Недостаточно вентилируемые помещения

Подразумеваются помещения (с внутренней атмосферой C2 и выше) с окнами, которые не открываются, или помещения полностью без окон, где не обеспечен достаточный обмен воздуха.

В таких помещениях может происходить у выключенных и поэтому холодных отопительных приборах образование конденсата на них. Таким образом, конденсат может нарушить защитное лакокрасочное покрытие отопительного прибора путем образования пузырьков или сквозной коррозии.

Также в качестве защиты от конденсата, не рекомендуется выключать отопительные приборы, размещенные в недостаточно вентилируемых помещениях.

Использование отопительных приборов, которые по отделке поверхности соответствуют стандарту DIN 55 900, в ванных комнатах, туалетах и прачечных (без окон) возможно только при соблюдении, что проветривание обеспечено в объеме, установленном стандартом DIN 18 017 часть 1 и часть 3, который нормирует обмен воздуха в помещении в течение часа. Требования к температурно-влажностному микроклимату указаны в ČSN EN ISO 7730.

В том случае, если нет возможности для регулярного проветривания или же не обеспечен постоянный обмен воздуха, то необходима непрерывная работа отопительных приборов, чтобы препятствовать возникновению холодных поверхностей, на которых может образоваться конденсат.

Требования к вентилированию бытовых и производственных помещений указаны в следующей таблице:

Помещение	Интенсивность обмена воздуха
Кухня	50 л/с – во время работы 12 л/с – при постоянном проветривании или открытых окнах
Ванные комнаты, туалеты	25 л/с – при использовании 10 л/с – при постоянном проветривании или открытых окнах
Гаражи а) отдельные б) совместные	50 л/с – отдельные 7,5 л/с на авто – совместные

## 3.3 Помещения с постоянно повышенной влажностью

Касается помещений (C2 – C5) плавательных бассейнов, саун, бань, общественных туалетов, моющих линий, прачечных, зарядных станций, производств химической и пищевой промышленности и помещений, где очистка производится мокрым путем при помощи мощного оборудования низкого или высокого давления. Для помещений такого типа панельные отопительные приборы, соответствующие DIN 55 900, не предназначены. Если возникает необходимость установки отопительных приборов в таких помещениях, предварительно получите консультацию у производителя, и установите параметры использования для панельных отопительных приборов с окончательной стандартной отделкой поверхности. В помещениях с коррозионным воздействием C1, как, например, офисы, раздевалки, цеха, столовые, где использование отопительных приборов, соответствующих DIN 55 900, разрешено без ограничения.

## 4. ХРАНЕНИЕ ОТОПИТЕЛЬНЫХ ПРИБОРОВ У ПОТРЕБИТЕЛЯ, МОНТАЖ И УХОД

Стандарт DIN 55 900 требует, чтобы панельные отопительные приборы с окончательной внешней отделкой были защищены во время транспортировки, хранения, монтажа, и была возможность очистки поверхности стандартными моющими средствами. Для этого необходимо руководствоваться следующей рекомендацией.

### 4.1 Транспортировка

Во время транспортировки, хранения и монтажа отопительных приборов необходимо уделять внимание тому, чтобы не произошло механическое повреждение внешнего лакокрасочного покрытия ни на самих отопительных приборах, ни на закрывающих элементах. Также повреждение дождем или любыми агрессивными видами загрязнений.

### 4.2 Хранение

Хранение отопительных приборов с окончательной внешней отделкой у потребителя должно проводиться в сухих и хорошо вентилируемых помещениях таким образом, чтобы в течение всего срока хранения не произошло коррозионное или механическое повреждение поверхности отопительных приборов.

### 4.3 Защита отделки поверхности во время монтажа

Монтаж отопительных приборов нужно выполнять таким образом, чтобы защитная упаковка снималась только после выполнения всех строительных работ (укладка полов, бетонные, малярные и уборочные работы), это необходимо, для того чтобы предотвратить повреждение отопительных приборов, главным образом для защиты их поверхности. Монтаж отопительных приборов и их ввод в эксплуатацию проводится без снятия защитной упаковки

### 4.4 Уход за отопительными приборами

Панельные отопительные приборы с окончательной внешней отделкой поверхности могут быть очищены при помощи моющих средств, разбавляемых водой, которые обычно используются в домашнем хозяйстве без появления каких-либо нежелательных изменений лакированной поверхности. Эти средства не должны быть ни абразивными (царапать лакокрасочное покрытие), ни сильно щелочными или кислыми (химически агрессивные).



# RADIK® КАЧЕСТВО И БЕЗОПАСНОСТЬ

## Качество панельных отопительных приборов RADIK

Высокое качество отопительных приборов RADIK подтверждено предоставлением права использовать национальные знаки качества престижных европейских рынков. Эти знаки означают, что постоянно выполняются и регулярно проверяются установленные требования к качеству материала, конструкции, производственному процессу и испытаниям панельных отопительных приборов RADIK.

Внедренная система менеджмента качества согласно ISO 9001:2008 в комбинации с национальными знаками качества гарантирует максимальную степень в достижении постоянного качества изделий и всей деятельности компании KORADO на европейских и мировых рынках.

### • система менеджмента качества согласно ISO 9001:2008



### • знак качества BSI для английского рынка

- предоставлен для следующего ассортимента панельных отопительных приборов RADIK



Per. № BSI	Модель	
Лицензия KM 51 646	RADIK KLASIK, RADIK VK Тип 10	
	RADIK KLASIK, RADIK VK Тип 11	
	RADIK KLASIK, RADIK VK Тип 20	
	RADIK KLASIK, RADIK VK Тип 21	
	RADIK KLASIK, RADIK VK Тип 22	
	RADIK KLASIK, RADIK VK Тип 33	
	RADIK PLAN KLASIK, RADIK PLAN VK Тип 11	
	RADIK PLAN KLASIK, RADIK PLAN VK Тип 20	
	RADIK PLAN KLASIK, RADIK PLAN VK Тип 21	
	RADIK PLAN KLASIK, RADIK PLAN VK Тип 22	
	RADIK PLAN KLASIK, RADIK PLAN VK Тип 33	
	Высота 500, 600 mm Длина 400 - 2000 mm	

## Безопасность и доказательство соответствия с европейскими директивами и стандартами у панельных отопительных приборов RADIK

### • европейский стандарт для панельных отопительных приборов EN 442



• **знак соответствия CE**, обозначает то, что панельные отопительные приборы RADIK находятся в соответствии с директивой Сообщества 89/106/EH S (постановление правительства № 190/2002 Сб.), и что данное соответствие было подтверждено нотифицированным лицом № 1015, «Машиностроительный испытательный институт, с.п.», г. Брно.







# RADIK® КАЧЕСТВО И БЕЗОПАСНОСТЬ

## • Качество панельных отопительных приборов RADIK

знак качества RAL для немецкого рынка - предоставлен для следующего ассортимента панельных отопительных приборов RADIK



Per. № GZ	Модель	Тип
0320	RADIK HYGIENE	Тип 10
	RADIK HYGIENE VK	Тип 10
0321	RADIK HYGIENE	Тип 20S
	RADIK HYGIENE VK	Тип 20S
0322	RADIK HYGIENE	Тип 30
	RADIK HYGIENE VK	Тип 30
0457	RADIK COMBI VK	Тип 22
0458	RADIK COMBI VK	Тип 33
0565	RADIK VKM	Тип 10
0566	RADIK KLASIK	Тип 11
	RADIK VK	Тип 11
	RADIK VKL	Тип 11
	RADIK VKM	Тип 11
0567	RADIK VKM	Тип 20
0568	RADIK KLASIK	Тип 21
	RADIK VK	Тип 21
	RADIK VKU	Тип 21
	RADIK VKL	Тип 21
0569	RADIK KLASIK	Тип 22
	RADIK VK	Тип 22
	RADIK VKU	Тип 22
	RADIK VKL	Тип 22
0570	RADIK KLASIK	Тип 33
	RADIK VK	Тип 33
	RADIK VKU	Тип 33
	RADIK VKL	Тип 33
0571	RADIK KLASIK	Тип 10
	RADIK VK	Тип 10
	RADIK VKL	Тип 10
	RADIK CLEAN	Тип 10
0572	RADIK CLEAN VK	Тип 10
	RADIK KLASIK	Тип 20
	RADIK VK	Тип 20
	RADIK VKU	Тип 20
0573	RADIK VKL	Тип 20
	RADIK VKM	Тип 20

Per. № GZ	Модель	Тип
0573	RADIK CLEAN	Тип 20S
	RADIK CLEAN VK	Тип 20S
0574	RADIK CLEAN	Тип 30
	RADIK CLEAN VK	Тип 30
0578	RADIK STANDARD	Тип 30
	RADIK PLAN KLASIK	Тип 11
0579	RADIK PLAN VK	Тип 11
	RADIK PLAN VKL	Тип 11
0580	RADIK PLAN KLASIK	Тип 20
	RADIK PLAN VK	Тип 20
	RADIK PLAN VKL	Тип 20
	RADIK PLAN KLASIK	Тип 21
0581	RADIK PLAN VK	Тип 21
	RADIK PLAN VKL	Тип 21
	RADIK PLAN KLASIK	Тип 22
	RADIK PLAN VK	Тип 22
0582	RADIK PLAN VKL	Тип 22
	RADIK PLAN KLASIK	Тип 33
	RADIK PLAN VK	Тип 33
	RADIK PLAN VKL	Тип 33
0583	RADIK PLAN VKM	Тип 33
0584	RADIK PLAN VKM	Тип 11
0585	RADIK PLAN VKM	Тип 20
0586	RADIK PLAN VKM	Тип 21
0617	RADIK PLAN VKM	Тип 22
0618	RADIK MM	Тип 10
0619	RADIK MM	Тип 11
0620	RADIK MM	Тип 20
0621	RADIK MM	Тип 21
0622	RADIK MM	Тип 22
	RADIK MM	Тип 22
	RADIK MM	Тип 33



# RADIK® ДАННЫЕ ДЛЯ ЗАКАЗА

Панельные отопительные приборы	Исполнение	Модель	Типовой ряд	Код для заказа
<b>RADIK</b>	<b>KLASIK</b>	RADIK KLASIK	10	10-HHHLLL-50-10
			11	11-HHHLLL-50-10
			20	20-HHHLLL-50-10
			21	21-HHHLLL-50-10
			22	22-HHHLLL-50-10
		RADIK KLASIK - R	20 R	20-HHHLLL-R0-10
			21 R	21-HHHLLL-R0-10
			22 R	22-HHHLLL-R0-10
			33 R	33-HHHLLL-R0-10
			RADIK KLASIK - Z	10
		11		11-HHHLLL-50Z10
		20		20-HHHLLL-50Z10
		21		21-HHHLLL-50Z10
		22		22-HHHLLL-50Z10
		<b>VENTIL KOMPAKT</b>	RADIK VK	10 VK
	11 VK			11-HHHLLL-60-10
	20 VK			20-HHHLLL-60-10
	21 VK			21-HHHLLL-60-10
	22 VK			22-HHHLLL-60-10
	RADIK VK - Z		10 VK	10-HHHLLL-60Z10
			11 VK	11-HHHLLL-60Z10
			20 VK	20-HHHLLL-60Z10
			21 VK	21-HHHLLL-60Z10
			22 VK	22-HHHLLL-60Z10
	RADIK VKU		20 VKU	20-HHHLLL-C0-10
			21 VKU	21-HHHLLL-C0-10
			22 VKU	22-HHHLLL-C0-10
	RADIK VKL		10 VKL	10-HHHLLL-E0-10
			11 VKL	11-HHHLLL-E0-10
			20 VKL	20-HHHLLL-E0-10
			21 VKL	21-HHHLLL-E0-10
	RADIK VKM		22 VKL	22-HHHLLL-E0-10
			33 VKL	33-HHHLLL-E0-10
			10 VKM	10-HHHLLL-G0-10
			11 VKM	11-HHHLLL-G0-10
			20 VKM	20-HHHLLL-G0-10
	RADIK COMBI VK		21 VKM	21-HHHLLL-G0-10
			22 VKM	22-HHHLLL-G0-10
		33 VKM	33-HHHLLL-G0-10	
	<b>PLAN</b>	RADIK PLAN KLASIK	22 VKM	22-HHHLLL-G0-10
			33 VKM	33-HHHLLL-G0-10
			22 COMBI VK	22-HHHLLL-N0-10
11 PLAN			11-HHHLLL-80-10	
20 PLAN			20-HHHLLL-80-10	
RADIK PLAN VK		21 PLAN	21-HHHLLL-80-10	
		22 PLAN	22-HHHLLL-80-10	
		33 PLAN	33-HHHLLL-80-10	
		11 PLAN VK	11-HHHLLL-70-10	
RADIK PLAN VKL		20 PLAN VK	20-HHHLLL-70-10	
		21 PLAN VK	21-HHHLLL-70-10	
		22 PLAN VK	22-HHHLLL-70-10	
		33 PLAN VK	33-HHHLLL-70-10	
RADIK PLAN VKM		11 PLAN VKL	11-HHHLLL-10-10	
		20 PLAN VKL	20-HHHLLL-10-10	
		21 PLAN VKL	21-HHHLLL-10-10	
	22 PLAN VKL	22-HHHLLL-10-10		
RADIK PLAN VKM	33 PLAN VKL	33-HHHLLL-10-10		
	11 PLAN VKM	11-HHHLLL-H0-10		
	20 PLAN VKM	20-HHHLLL-H0-10		
	21 PLAN VKM	21-HHHLLL-H0-10		
<b>VERTIKAL</b>	RADIK PLAN VERTIKAL - M	22 PLAN VKM	22-HHHLLL-H0-10	
		33 PLAN VKM	33-HHHLLL-H0-10	
<b>MM</b>	RADIK LINE VERTIKAL - M	10	10-HHHLLL-V0-10	
		20	20-HHHLLL-V0-10	
<b>HYGIENE</b>	RADIK MM	10	10-HHHLLL-U0-10	
		20	20-HHHLLL-U0-10	
		10 MM	10-HHHLLL-M0-10	
		11 MM	11-HHHLLL-M0-10	
		20 MM	20-HHHLLL-M0-10	
<b>HYGIENE</b>	RADIK HYGIENE	21 MM	21-HHHLLL-M0-10	
		22 MM	22-HHHLLL-M0-10	
		33 MM	33-HHHLLL-M0-10	
	RADIK HYGIENE VK	10	10-HHHLLL-K0-10	
		205	20-HHHLLL-K0-10	
		30	30-HHHLLL-K0-10	
	RADIK CLEAN	10 VK	10-HHHLLL-P0-10	
		205 VK	20-HHHLLL-P0-10	
		30 VK	30-HHHLLL-P0-10	
	RADIK CLEAN VK	10 CLEAN	10-HHHLLL-50-10	
		205 CLEAN	20-HHHLLL-A0-10	
		30 CLEAN	30-HHHLLL-A0-10	
RADIK CLEAN VK	10 CLEAN VK	10-HHHLLL-60-10		
	205 CLEAN VK	20-HHHLLL-B0-10		
	30 CLEAN VK	30-HHHLLL-B0-10		



# RADIK® КОД ДЛЯ ЗАКАЗА

## Схема образования кода

**22-НННННН-50-10**

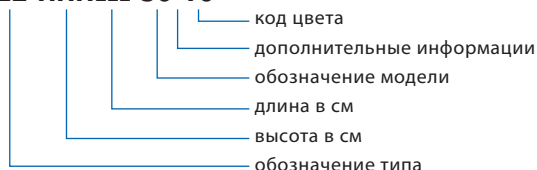

## Практический пример образования кода

Панельный отопительный прибор **RADIK VK**  
Тип 22, высота H = 500 мм, длина L = 1800 мм, белый RAL 9016

Правильный код: 22-НННННН-60-10  
22-050180-60-10

# RADIK® СЕРВИСНАЯ ДЕЯТЕЛЬНОСТЬ

## Сервисная поддержка и широкий спектр услуг для торговых партнеров и заказчиков

Быть специалистом в любой ситуации – это одна из основных идей компании «KORADO» в области сервисной деятельности.

Компания «KORADO» уделяет исключительное внимание прямой связи с партнерами. Проектировщикам, продавцам, монтажникам и теплотехникам она предоставляет широкую поддержку и комплекс технических материалов и информации для ежедневной работы.

Цель ясна и понятна – создать такие условия, чтобы отдельные профессиональные группы имели возможность проектировать, продавать и монтировать панельные отопительные приборы RADIK, KORALUX и KORATHERM таким образом, чтобы конечный заказчик смог использовать все их полезные качества в полном объеме. Для осуществления этой цели компания KORADO предлагает:

- технические каталоги для панельных отопительных приборов RADIK, полотенецсушителей KORALUX, дизайнерских приборов KORATHERM и каталог крепежной и монтажной техники KORAMONT
- комплект каталогов и информационных листов на отдельные модельные линейки отопительных приборов, их аксессуаров или принадлежностей

• сайт в Интернете с адресом  
<http://www.korado.com>

• электронную почту  
[info@korado.cz](mailto:info@korado.cz)

- презентационный компакт-диск с обзором продукции и информацией о фирме
- семинары для специалистов в учебном фирменном центре
- профессиональные консультации в рамках специализированных ярмарок в Чешской Республике и за рубежом

Актуальное предложение опубликовано, в текущем порядке меняется и дополняется на бесплатной информационной телефонной линии, в Интернете и на презентационном компакт-диске.

Запросите информацию об актуальных сроках семинаров в учебном центре, о ярмарках, о новинках в производственном ассортименте и о новейшей информации и деятельности фирмы «KORADO, a. s.», г. Чешска Тржебова.



# RADIK® АКЦЕССУАРЫ

## Сушилка для RADIK



- предназначена для применения ко всем типам этих моделей панельных отопительных приборов RADIK:

RADIK KLASIK  
 RADIK KLASIK-R  
 RADIK VK  
 RADIK VKL  
 RADIK VKU

RADIK VKM  
 RADIK COMBI VK  
 RADIK MM  
 RADIK CLEAN  
 RADIK CLEAN VK

- простая сборка и разборка
- снимать верхнюю решетку не нужно
- металлические детали покрашены белой краской
- выбор длины сушилки **D** не зависит от длины отопительного прибора **L**
- максимальная вертикальная нагрузка на сушилку **50 Н**

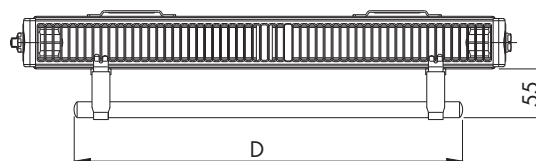

Тип	Длина сушилки D [мм]	Код для заказа
Сушилка для RADIK 600	600	Z-D030
Сушилка для RADIK 900	900	Z-D031
Сушилка для RADIK 1200	1200	Z-D032

## Щетка для радиатора



- предназначена для очистки всех отопительных приборов KORADO
- простая и быстрая очистка
- снимать верхнюю решетку не нужно



Тип	Код для заказа
Щетка для радиатора	Z-D029



# RADIK® ОБРАЗЦЫ ЦВЕТОВ



**code 10**  
White RAL 9016



**code 41**  
Alloy Green



**code 40**  
Alloy Black



**code 43**  
Pearl Silver



**code 44**  
Pearl Gold



**code 45**  
Pearl Brown



**code 46**  
Pearl Green



**code 35**  
Silber



**code 42**  
Gold



**code 32**  
Anthrazit Metallic



**code 50**  
White RAL 9010



**code 14**  
Jasmine



**code 26**  
Pergamon



**code 16**  
Bahama



**code 22**  
Manhattan



**code 20**  
Ägäis



**code 28**  
Sugar Blue



**code 33**  
Vanilla



**code 36**  
Yellow RAL 1018



**code 37**  
Red RAL 3001



**code 38**  
Blue RAL 5015



**code 39**  
Black RAL 9005

## Предупреждение:

Возможно отклонение цвета в цветовой гамме по сравнению с цветом радиатора. Основным цветовым исполнением является белый RAL 9016, остальные цветовые исполнения за доплату. Наценка :RADIK 30%.



**Примечания:**

ГАРАНТИЯ



KORADO





KORADO, a.s.  
Bří Hubálků 869  
560 02 Česká Třebová  
Чешская республика

E-mail: [info@korado.cz](mailto:info@korado.cz)  
<http://www.korado.com>