

Прайс-лист 2018

действует с 1 марта 2018 года



be
think
innovate

GRUNDFOS 

Сделано в России: насосное оборудование GRUNDFOS



НА 2017 ГОД «ГРУНДФОС» – ЭТО:

- Собственный завод «ГРУНДФОС ИСТРА» площадью 30 тыс. кв. м. в Подмосковье
- Производство вертикальных, центробежных, скважинных, консольно-моноблочных насосов, насосов для водоотведения, установок пожаротушения и повышения давления, систем автоматизации, дозировочных станций и т.д.
- 28 филиалов во всех федеральных округах РФ, а также в Республике Беларусь
- 7 складов: в Москве, Санкт-Петербурге, Самаре, Новосибирске, Екатеринбурге, Ростове-на-Дону и Минске
- 153 сервисных центров в 79 городах России и Беларуси



GRUNDFOS в России



Е-НАСОСЫ от GRUNDFOS – ЕДИНСТВЕННЫЕ В СВОЕМ КЛАССЕ

В марте 2017 г. компания GRUNDFOS обновила продуктовые линейки насосов и установок повышения давления с частотным регулированием. Теперь оборудование мощностью от 0,25 до 11 кВт с двух- и четырёхполюсными двигателями будет комплектоваться обновлёнными электромоторами MGE стандарта IE5.



Grundfos Product Center (Грундфос Продукт Центр)



Grundfos Product Center (сокращённо GPC) – это программа для поиска и подбора оборудования, доступная на сайте www.grundfos.ru.

Программа GPC поможет вам сделать правильный выбор и содержит четыре основных раздела: ПОДБОР, КАТАЛОГ, ЗАМЕНА, ЖИДКОСТИ.

Подбор оборудования

Указав на главной странице расход и напор, Вы можете, выбрав область применения, конструкцию или семейство насосов, получить список продуктов, соответствующих Вашему запросу.

Для более детального запроса Вы можете выбрать Расширенный подбор по области применения или Управляемый подбор. В этом случае пошаговый подбор позволит вам учесть различные параметры, выполнить сложные расчёты с учётом энергопотребления, сроков окупаемости, профилей нагрузки, эксплуатационных расходов и т.д.; определить скорости течения в трубопроводах для систем водоотведения и канализации.

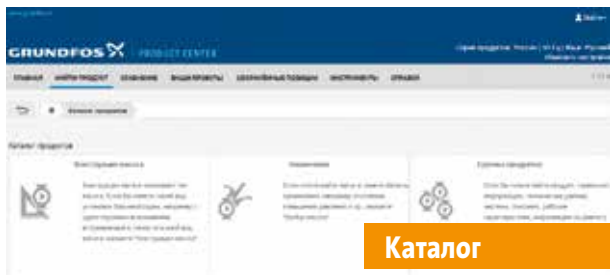

В этом разделе Вы можете найти подходящий насос по его Конструкции, Назначению, Группе продуктов (где в алфавитном порядке расположены все серии насосов).

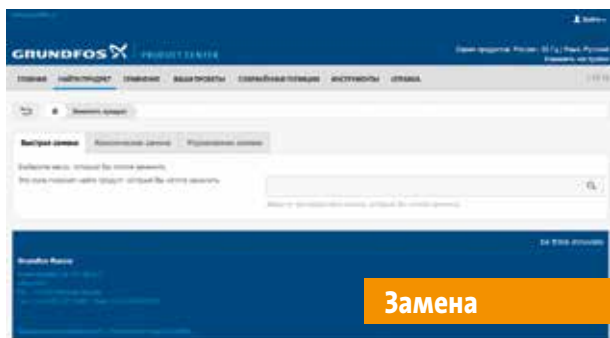

В разделе предложены три варианта подбора замены насоса: Быстрый, Классический поиск и Управляемая замена.

По производителю и модели устаревшего насоса, следуя пошаговым инструкциям, в результате подбора Вам будет предложено несколько моделей насосов Grundfos, которые могут быть более производительными.



Введя в строке поиска на главной странице номер продукта или его название Вы попадаете на страницу продукта, где находится вся необходимая информация: Рабочие характеристики, Фото продукта, Чертежи (DXF, DWG, Step, eDrawing, RFA Revit), Габаритные чертежи, Характеристики двигателя, Схема электроподключений, Зап.части, Текст с технико-коммерческим предложением, Видео-инструкции сервисного назначения, доступные документы по продукту (Брошюры, Каталоги, Руководства по монтажу и эксплуатации, Сервисные документы на выбранном в настройках языке), Части системы, если оборудование многосоставное.

На этой же странице можно изменить конструкцию выбранного насоса, рабочую точку, настроить параметры перекачиваемой жидкости и скорректировать рабочие характеристики с учётом изменившейся плотности и вязкости.

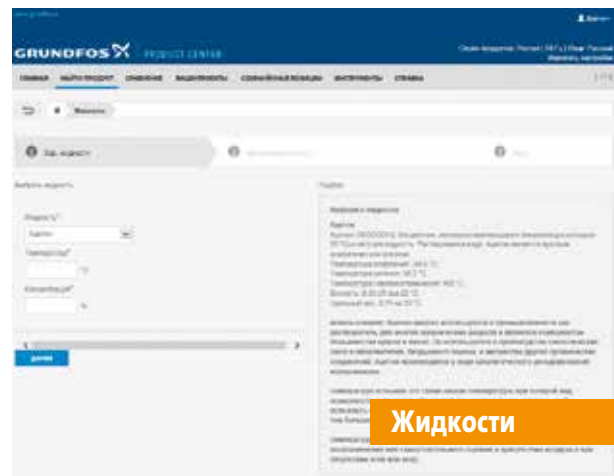

Выбрав в данном разделе программы перекачиваемую жидкость, материал исполнения предложенного насоса будет химически совместим с выбранным типом жидкости. На странице результатов будет представлена общая информация о жидкости, а также предостережения в случае опасных свойств среды.

Раздел	Оборудование для частных домов	Стр.
1	Циркуляционные насосы для систем отопления, кондиционирования, горячего водоснабжения	
	Насосные группы с циркуляционным насосом	HEATMIX 4
	Принадлежности для насосных групп 5
	Циркуляционные насосы серии 100	UP, UPS, UPSD 6
	Принадлежности для циркуляционных насосов серии 100 9
	Регулируемые циркуляционные насосы	ALPHA3, ALPHA2, ALPHA2 L, ALPHA SOLAR 11
	Принадлежности для регулируемых циркуляционных насосов 16
	Циркуляционные насосы для систем ГВС	COMFORT, UP, UPS 17
	Принадлежности для циркуляционных насосов для систем ГВС 18
	2	Насосы и установки для систем водоснабжения и повышения давления
Скважинные насосы (диаметр 3")		SQ, SQE 21
Принадлежности для скважинных насосов	 24
Скважинные насосы (диаметр 4" и 6")		SP A, SP 27
Принадлежности для скважинных насосов	 34
Самовсасывающие насосы и насосные установки		SCALA2, MQ, JP, JP BOOSTER 38
Насосы и установки для водоснабжения		UPA 39
Установки для водоснабжения		CMB, CMBE, CMB-SP SET 41
Колодезные насосы и установки для систем водоснабжения		SB, SBA 43
Насосы и установки для водоснабжения и дренажа		STANDARD LINE 44
3	Насосы и установки для систем дренажа, водоотведения, канализации	
	Дренажные насосы	UNILIFT CC, UNILIFT KP, UNILIFT KP-AV 49
	Дренажные и грязевые насосы из нержавеющей стали	UNILIFT AP 51
	Принадлежности для грязевых и дренажных насосов 53
	Насосные установки для водоотведения	LIFTAWAY B, LIFTAWAY C 57
	Насосные установки для отведения конденсата	CONLIFT 59
	Насосные установки для водоотведения и канализации	SOLOLIFT2 61
Раздел	Оборудование промышленного / специального назначения	Стр.
4	Одноступенчатые насосы	
	Высокоэффективные циркуляционные насосы	MAGNA1, MAGNA1 D 63
	Регулируемые циркуляционные насосы	MAGNA3, MAGNA3 D, MAGNA3 N 67
	Принадлежности для циркуляционных насосов 70
	Циркуляционные насосы серии 200	UPS, UPSD серии 200 72
	Принадлежности для циркуляционных насосов 74
	Одинарные вертикальные центробежные насосы «ин-лайн»	TP, TPE 77
	Сдвоенные вертикальные центробежные насосы «ин-лайн»	TPD 86
	Одинарные вертикальные центробежные насосы «ин-лайн» с корпусом из бронзы и нержавеющей стали	TP_Z, TP_I 91
	Регулируемые насосы «ин-лайн» с датчиком	TPE, TPED серии 2000 92
	Регулируемые насосы «ин-лайн» без датчика	TPE, TPED серии 1000 96
	Высокоэффективные регулируемые насосы «ин-лайн» без датчика	TPE2, TPE2 D 100
	Высокоэффективные регулируемые насосы «ин-лайн» с датчиком	TPE3, TPE3 D 103
	Принадлежности для насосов «ин-лайн» 106
	Консольно-моноблочные насосы	NB, NBG* 109
	Консольно-моноблочные насосы с частотным регулированием	NBE 119
	Консольные центробежные насосы нормального всасывания	NK, NKG* 124
	Дополнительные опции для насосов NB и NK 128
	Принадлежности для консольно-моноблочных насосов	NB, NK 130
	Консольные насосы с частотным регулированием	NKE* 130
Насосы двухстороннего входа	HS* 130	
5	Многоступенчатые насосы	
	Вертикальные многоступенчатые центробежные насосы	CR, CRN, CRT 133
	Вертикальные многоступенчатые регулируемые насосы	CRE, CRNE 150
	Принадлежности для вертикальных насосов 156
	Горизонтальные многоступенчатые насосы	CM-A, CM-I, CM-G, 161
	Регулируемые горизонтальные многоступенчатые насосы	CME-A, CME-I, CME-G 168
	Принадлежности для многоступенчатых насосов 174
	Полупогружные многоступенчатые насосы	MTH, MTR 177
6	Насосы для систем водоснабжения и повышения давления	
	Скважинные насосы	SP, SP-N 185
	Принадлежности для скважинных насосов 197
	Скважинные насосы для агрессивных сред	SP-N, SP-NE, SQE-NE, SP-R* 205
	Высоконапорные насосные модули	BM 215
Принадлежности для высоконапорных модулей 219	

* Цена по запросу

Раздел	Оборудование промышленного / специального назначения	Стр.
7	Комплектные установки для систем водоснабжения и повышения давления	
	Установки повышения давления с насосом CR	Hydro Solo S 223
	Установки повышения давления с насосом CRE	Hydro Solo E 224
	Установки повышения давления с насосами CR/CM/CMV	Hydro Multi-S 225
	Установки повышения давления с насосами CRE/CME	Hydro Multi-E 227
	Установки повышения давления с насосами CR и двумя типами регулирования	Hydro MPC-S, -F 229
	Установки повышения давления с насосами CR(E)	Hydro MPC-E 239
8	Оборудование для систем пожаротушения	
	Насосные установки для систем водяного пожаротушения Насосы с дизельным и электрическим приводом для систем пожаротушения	Hydro MX 248 NKF*, HSEF*
9	Насосы и установки для систем дренажа и канализации	
	Дренажные и грязевые насосы	DP, EF, DPK 257
	Насосы для водоотведения и канализации	SE1, SEV, SL1, SLV (0,9...11 кВт) 263
	Канализационные насосы с режущим механизмом	APG, SEG 281
	Канализационные насосы	SL, SE (9...30 кВт) 285
	Мешалки	AMD.05, AMD.07 298
	Канализационные насосные установки	MULTILIFT (M, MD, MSS, MLD, MOG, MDG, MDV, MD1) 301
	Комплектные канализационные насосные станции с резервуаром из полиэтилена	PS.R 311
	Комплектные канализационные насосные станции с резервуаром из стеклопластика (диаметр 1000 мм)	PS.M 1000, PS.G 317
	Комплектные канализационные насосные станции с резервуаром из стеклопластика (диаметр 1400 мм)	PS.G 1400 321
	Насосы для водоотведения	DW, DWK-O, DWK-E 323
	Принадлежности для дренажных и канализационных насосов 328
	10	Системы дозирования и дезинфекции
Цифровые дозирочные насосы		DDA, DDC, DDE, DME, DDI 340
Механические дозирочные насосы		DMX, DMH 352
Принадлежности для дозирочных насосов	 356
Дозирочные установки		DSS 369
Установки для производства и дозирования диоксида хлора		Oxiperm Pro 371
Водоподготовка		Selcoperm*, Vaccuperm*, Polydos* 372
<hr/>		
Раздел	Системы управления, автоматика, принадлежности	Стр.
11	Шкафы управления насосами для циркуляции и повышения давления	GRUNDFOS GO, CIM/CIU, LiqTec, Control MPC 375
	Отдельный преобразователь частоты	CUE 383
	Аналоговые датчики	DPI, MBS, TTA, Sitrans, VFI, VFS, RPI, DPI V.2, RPS, DPS 385
	Шкафы управления насосами для водоснабжения	Control MP 204, MDR, FF4, RM 4, GIFAS-FS-E 393
12	Шкафы управления насосами для дренажа и канализации	CU100, LC(D) 107, LC(D) 108, LC(D) 110, Control DC 397
	Общие принадлежности	Мембранные баки, резиновые компенсаторы, клапаны 416
<hr/>		
Раздел	Общая информация	Стр.
13	Сервис	
	Запасные части для насосов NB(E), NK(E), NKG	423
	Запасные части для насосов CR(N,T)(E)	424
	Запасные части для насосов CM(E)-(A, I, G)	425
	Запасные части для насосов MTH, MTR	426
	Запасные части для дренажных и канализационных насосов	427
Прайс-лист на ввод в эксплуатацию оборудования GRUNDFOS	428	
14	Общие условия поставок	436

* Цена по запросу

Новинка!

Комплектное решение для обвязки котельной



Сервис за 24 часа*

- > **Монтаж за 10 минут**
Компоненты собраны в готовое решение

- > **Надёжная конструкция**
Готовая к монтажу конструкция с проверенными компонентами

- > **Высокое качество**
Контроль качества сертифицирован по стандарту ISO 9001.
Все элементы группы прошли заводские испытания и защищены от протечек

- > **До 5 лет гарантии**

- > **Широкий ассортимент**
Доступны варианты групп с прямым контуром (2-ходовым краном) и смесительным контуром (3-ходовым клапаном), а так же все необходимые принадлежности

- > **Сделано в Великобритании**



- > **Укомплектованы циркуляционными насосами GRUNDFOS**
Доступны группы с насосами ALPHA2, ALPHA2 L и UPS



* Подробную информацию об услуге «Сервис 24» смотрите на стр. 421.

Цены указаны на условиях «склад-Москва» с учетом НДС.
Рекомендованные розничные цены с 01.03.2018.

Информация, размещенная в Прайс-листе, не является публичной офертой.

1

Насосные группы с циркуляционными насосами HEATMIX

Насосная группа GRUNDFOS HEATMIX – это полный набор оборудования для перекачки теплоносителя в системах отопления, кондиционирования и ГВС, смонтированный в заводских условиях и прошедший проверку на герметичность и работоспособность. В насосную группу входит: циркуляционный насос GRUNDFOS, патрубки, комплект запорной арматуры, приборы контроля температуры. Насосные группы отвечают и за циркуляцию теплоносителя в отдельно взятом контуре, и, в зависимости от комплектации, за поддержание нужной температуры в нём. Преимуществами насосных групп GRUNDFOS HEATMIX является быстрый монтаж, компактный и эстетичный вид, высокое качество и надежность обвязки котельной, гарантированная работоспособность, широкий модельный ряд, энергоэффективность систем отопления.

Гарантийный период на устройства с насосами ALPHA составляет 5 лет, с насосами UPS – 3 года!



Сервис за 24 часа*

Назначение:	Различные версии насосных групп предназначены для циркуляции в системах отопления, кондиционирования и горячего водоснабжения частных домов.
Перекачиваемая жидкость:	Взрывобезопасная, не содержащая абразивных и волокнистых включений, химически нейтральная к материалам насоса.
Температура перекачиваемой жидкости:	+2 ... +110 °С.
Материал:	Патрубки из стали, корпус насоса из чугуна, рабочее колесо насоса из композитного материала, кожух из полипропилена EPP, прокладки из резины EPDM.
Тип присоединения:	Резьбовое трубное соединение.
Межосевое расстояние:	125 мм
Номинальное напряжение:	1 x 230 В.
Номинальная частота:	50 Гц.
Степень защиты:	IP44, IPX2D, IPX4D.
Уровень звукового давления:	≤ 43 дБ(А).

Насосные группы HEATMIX с прямым контуром

Группа продукта А 4

Тип продукта	Тип насоса	Трубное присоединение верхнее/нижнее	№ продукта	EUR
HEATMIX D25 UPS 40	UPS 25-40 180	Rp 1"/ G 1 1/2"	99309061	353,00
HEATMIX D25 UPS 60	UPS 25-60 180	Rp 1"/ G 1 1/2"	99309064	379,00
HEATMIX D25 UPS 80	UPS 25-80 180	Rp 1"/ G 1 1/2"	99309066	536,00
HEATMIX D25 ALPHA2 L 40	ALPHA2 L 25-40 180	Rp 1"/ G 1 1/2"	99309071	392,00
HEATMIX D25 ALPHA2 L 60	ALPHA2 L 25-60 180	Rp 1"/ G 1 1/2"	99309072	427,00
HEATMIX D25 ALPHA2 40	ALPHA2 25-40 180	Rp 1"/ G 1 1/2"	99309067	470,00
HEATMIX D25 ALPHA2 60	ALPHA2 25-60 180	Rp 1"/ G 1 1/2"	99309068	509,00
HEATMIX D25 ALPHA2 80	ALPHA2 25-80 180	Rp 1"/ G 1 1/2"	99309069	595,00

Насосные группы HEATMIX с 3-ходовым смесительным клапаном

Группа продукта А 4

Тип продукта	Тип насоса	Трубное присоединение верхнее/нижнее	№ продукта	EUR
HEATMIX M25 UPS 40	UPS 25-40 180	Rp 1"/ G 1 1/2"	99309061	444,00
HEATMIX M25 UPS 60	UPS 25-60 180	Rp 1"/ G 1 1/2"	99309064	470,00
HEATMIX M25 UPS 80	UPS 25-80 180	Rp 1"/ G 1 1/2"	99309066	627,00
HEATMIX M25 ALPHA2 L 40	ALPHA2 L 25-40 180	Rp 1"/ G 1 1/2"	99309071	484,00
HEATMIX M25 ALPHA2 L 60	ALPHA2 L 25-60 180	Rp 1"/ G 1 1/2"	99309072	519,00
HEATMIX M25 ALPHA2 40	ALPHA2 25-40 180	Rp 1"/ G 1 1/2"	99309067	562,00
HEATMIX M25 ALPHA2 60	ALPHA2 25-60 180	Rp 1"/ G 1 1/2"	99309068	601,00
HEATMIX M25 ALPHA2 80	ALPHA2 25-80 180	Rp 1"/ G 1 1/2"	99309069	687,00

* Подробную информацию об услуге «Сервис 24» смотрите на стр. 421.

Цены указаны на условиях «склад-Москва» с учетом НДС.
Рекомендованные розничные цены с 01.03.2018.

Распределительные коллекторы

Группа продукта Z

Тип продукта	Количество контуров	Комплектация	Трубное присоединение	№ продукта	EUR
Стальной распределительный коллектор	2	С термоизоляционным кожухом и кронштейнами для крепления к стене	G 1 ½"	98654091	191,00
Стальной распределительный коллектор	3	С термоизоляционным кожухом и кронштейнами для крепления к стене	G 1 ½"	98653925	283,00
Стальной распределительный коллектор	2	Со встроенным гидроразделителем, термоизоляционным кожухом и кронштейнами для крепления к стене	G 1 ½"	98654097	417,00
Стальной распределительный коллектор	3	Со встроенным гидроразделителем, термоизоляционным кожухом и кронштейнами для крепления к стене	G 1 ½"	98654099	541,00

Гидроразделители, сервоприводы и клапаны

Группа продукта Z

Тип продукта	Комплектация	№ продукта	EUR
Гидроразделитель	С термоизоляционным кожухом, трубное присоединение G 1 ½"	99309096	180,00
Сервопривод для внешнего управления	230 В, 10 Н*м, 120 с	99309093	85,00
Сервопривод для автономного управления	С датчиком температуры и встроенным термостатом, 230 В, 10 Н*м, 120 с	99309094	214,00
Байпасный клапан	L = 65 мм с гайками G ¾"	97894143	34,00

1

Циркуляционные насосы UPS серии 100



- Назначение:** Различные версии насосов предназначены для циркуляции в системах отопления, кондиционирования и горячего водоснабжения частных домов.
- Перекачиваемая жидкость:** Взрывобезопасная, не содержащая абразивных и волокнистых включений, химически нейтральная к материалам насоса.
- Температура перекачиваемой жидкости:** -25 ... +110 °С**.
- Материал:** Корпус из чугуна или нержавеющей стали, рабочее колесо из композитного материала.
- Тип присоединения:** Резьбовое трубное соединение.
- Номинальное напряжение:** 1 x 230 В.
- Номинальная частота:** 50 Гц.
- Степень защиты:** IP44, IP42, IPX4D, IPX2D.
- Уровень звукового давления:** ≤ 43 дБ(А).



Сервис за 24 часа*

Циркуляционные центробежные насосы с «мокрым ротором» UPS, UPSD с корпусом из чугуна.

UPS серии 100, 1 x 230 В

Специальное исполнение для России (резьбовые присоединения поставляются в комплекте). Группа продукта А 1

Тип продукта	Мощность P ₁ ***, Вт	Монтажная длина, мм	Трубное присоединение	Степень защиты	Температура жидкости	Количество на паллете	№ продукта	EUR
UPS 25-40	25/35/45	180	G 1 1/2"	IP44	+2 °С...+110 °С	198	96281375 ^А	123,00
UPS 25-60	50/55/60	180	G 1 1/2"	IP44	+2 °С...+110 °С	198	96281477 ^А	149,00
UPS 25-80	110/155/165	180	G 1 1/2"	IP44	-25 °С...+110 °С	120	95906440 ^А	291,00
UPS 32-40	25/35/45	180	G 2"	IP44	+2 °С...+110 °С	198	96281389 ^А	132,00
UPS 32-60	50/55/60	180	G 2"	IP44	+2 °С...+110 °С	198	96281496 ^А	158,00
UPS 32-80	135/200/220	180	G 2"	IP44	-25 °С...+110 °С	120	95906443 ^А	356,00

UPS серии 100, 1 x 230 В

Группа продукта А 1

Тип продукта	Мощность P ₁ ***, Вт	Монтажная длина, мм	Трубное присоединение	Степень защиты	Температура жидкости	Количество на паллете	№ продукта	EUR
UPS 25-20	25/40/65	180	G 1 1/2"	IP44	+2 °С...+110 °С	198	59542500 ^А	172,00
UPS 25-25	25/40/50	180	G 1 1/2"	IP44	-25 °С...+110 °С	120	95906400 ^А	273,00
UPS 25-30	25/35/55	180	G 1 1/2"	IP44	+2 °С...+110 °С	198	59543000 ^А	172,00
UPS 25-50	35/45/50	180	G 1 1/2"	IP44	+2 °С...+110 °С	198	96281432 ^А	179,00
UPS 25-55	65/80/85	180	G 1 1/2"	IP44	-25 °С...+110 °С	120	95906404 ^А	325,00
UPS 25-70	95/125/149	180	G 1 1/2"	IP44	+2 °С...+95 °С	100	96621354 ^А	210,00
UPS 25-100	280/340/345	180	G 1 1/2"	IPX4D	-25 °С...+110 °С	45	95906480 ^А	585,00
UPS 25-120	120/180/235	180	G 1 1/2"	IPX2D	+2 °С...+95 °С	100	52588336 ^А	448,00
UPS 25-125	135/210/270	180	G 1 1/2"	IPX2D	+2 °С...+60 °С	100	52588344 ^А	521,00
UPS 32-25	25/40/50	180	G 2"	IPX4D	-25 °С...+110 °С	120	95906401 ^А	342,00
UPS 32-30	25/35/55	180	G 2"	IP44	+2 °С...+110 °С	198	59583000 ^А	195,00
UPS 32-50	35/45/50	180	G 2"	IP44	+2 °С...+110 °С	198	96281435 ^А	195,00
UPS 32-55	75/100/105	180	G 2"	IPX4D	-25 °С...+110 °С	120	95906409 ^А	419,00
UPS 32-70	95/120/140	180	G 2"	IP44	+2 °С...+95 °С	100	96621355 ^А	237,00
UPS 32-80 F	135/200/220	220	DN 32 PN06/10	IPX4D	-25 °С...+110 °С	100	95906458 ^А	585,00
UPS 32-100	280/340/345	180	G 2"	IPX4D	-25 °С...+110 °С	45	95906500 ^А	644,00
UPS 32-100 F	280/340/345	220	DN 32 PN06/10	IPX4D	-25 °С...+110 °С	45	95906483 ^А	658,00
UPS 40-50 F	75/100/105	250	DN 40 PN06/10	IPX4D	-25 °С...+110 °С	80	95906420 ^А	518,00
UPS 40-80 F	135/200/220	250	DN 40 PN06/10	IPX4D	-25 °С...+110 °С	80	95906462 ^А	621,00
UPS 40-100 F	280/340/345	250	DN 40 PN06/10	IPX4D	-25 °С...+110 °С	45	95906486 ^А	715,00

* Подробную информацию об услуге «Сервис 24» смотрите на стр. 421.

** В системах домашнего водоснабжения рекомендованная температура воды +65 °С.

*** Потребляемая мощность в зависимости от установленной скорости.

^А – поддерживается складской запас готового продукта; ^В – поддерживается складской запас компонентов для сборки продукта.

Цены указаны на условиях «склад-Москва» с учетом НДС.
Рекомендованные розничные цены с 01.03.2018.

UPS серии 100, 1 × 230 В, исполнение с монтажной длиной 130 мм

Группа продукта А 1

Тип продукта	Мощность P _i [*] , Вт	Монтажная длина, мм	Трубное присоединение	Степень защиты	Температура жидкости	Количество на паллете	№ продукта	EUR
UPS 20-40 130	25/35/45	130	G 1 ½"	IP44	+2 °C...+110 °C	198	96281371 ^A	169,00
UPS 20-60 130	50/60/70	130	G 1 ½"	IP44	+2 °C...+110 °C	198	96281472 ^A	202,00
UPS 25-40 130	25/35/45	130	G 1 ½"	IP44	+2 °C...+110 °C	198	96281376 ^A	156,00
UPS 25-50 130	35/45/50	130	G 1 ½"	IP44	+2 °C...+110 °C	198	96281424 ^A	176,00
UPS 25-60 130	50/60/70	130	G 1 ½"	IP44	+2 °C...+110 °C	198	96281476 ^A	190,00

UPS серии 100, 1 × 230 В, исполнение с воздухоотделителем

(Внимание! Воздухоотводчик не входит в комплект поставки!)

Группа продукта А 1

Тип продукта	Мощность P _i [*] , Вт	Монтажная длина, мм	Трубное присоединение	Степень защиты	Температура жидкости	Количество на паллете	№ продукта	EUR
UPS 25-30 A	25/35/55	180	G 1 ½"	IP44	+2 °C...+110 °C	198	59563000	176,00
UPS 25-40 A	25/35/45	180	G 1 ½"	IP44	+2 °C...+110 °C	198	96281387	190,00
UPS 25-60 A	50/60/70	180	G 1 ½"	IP44	+2 °C...+110 °C	198	96281491	234,00

UPS серии 100, 1 × 230 В, исполнение для перекачивания жидкости с отрицательной температурой (до -25 °C), 1 × 230 В

Группа продукта А 1

Тип продукта	Мощность P _i [*] , Вт	Монтажная длина, мм	Трубное присоединение	Степень защиты	Температура жидкости	Количество на паллете	№ продукта	EUR
UPS 25-40 K	35/55/75	180	G 1 ½"	IPX2D	-25 °C...+95 °C	198	59544505	204,00
UPS 25-50 K	40/65/85	180	G 1 ½"	IPX2D	-25 °C...+95 °C	198	59545502	196,00
UPS 25-60 K	45/70/95	180	G 1 ½"	IPX2D	-25 °C...+95 °C	198	59546508	250,00

**Сдвоенные насосы UPSD серии 100, 1 × 230 В**

Группа продукта А 1

Тип продукта	Мощность P _i [*] , Вт	Монтажная длина, мм	Трубное присоединение	Степень защиты	Температура жидкости	Количество на паллете	№ продукта	EUR
UPSD 32-50	75/100/105	180	G 2"	IPX4D	-25 °C...+110 °C	80	95906413 ^A	657,00
UPSD 32-50 F	75/100/105	220	DN 32 PN06/10	IPX4D	-25 °C...+110 °C	40	95906416 ^A	697,00
UPSD 32-80	135/200/220	180	G 2"	IPX4D	-25 °C...+110 °C	80	95906455 ^A	859,00
UPSD 32-80 F	135/200/220	220	DN 32 PN06/10	IPX4D	-25 °C...+110 °C	40	95906459 ^A	915,00
UPSD 32-100 F	280/340/345	220	DN 32 PN06/10	IPX4D	-25 °C...+110 °C	24	95906484 ^A	1388,00
UPSD 40-50 F	75/100/105	250	DN 40 PN06/10	IPX4D	-25 °C...+110 °C	40	95906423	983,00
UPSD 40-80 F	135/200/220	250	DN 40 PN06/10	IPX4D	-25 °C...+110 °C	40	95906465	1095,00
UPSD 40-100 F	280/340/345	250	DN 40 PN06/10	IPX4D	-25 °C...+110 °C	24	95906487	1401,00

**UPS серии 100, 3 × 400 В**

Группа продукта А 1

Тип продукта	Мощность P _i [*] , Вт	Монтажная длина, мм	Трубное присоединение	Степень защиты	Температура жидкости	Количество на паллете	№ продукта	EUR
UPS 25-40	95/110	180	G 1 ½"	IP42	+2 °C...+110 °C	198	59544800	236,00
UPS 25-50	115/130	180	G 1 ½"	IP42	+2 °C...+110 °C	198	59545800	299,00
UPS 25-60	130/140	180	G 1 ½"	IP42	+2 °C...+110 °C	198	59546800 ^A	293,00

* Потребляемая мощность в зависимости от установленной скорости.

^A – поддерживается складской запас готового продукта; ^B – поддерживается складской запас компонентов для сборки продукта.Цены указаны на условиях «склад-Москва» с учетом НДС.
Рекомендованные розничные цены с 01.03.2018.

Информация, размещенная в Прайс-листе, не является публичной офертой.

1

Циркуляционные центробежные насосы с «мокрым ротором» UP, UPS серии 100 с корпусом из нержавеющей стали.

UP, UPS серии 100, 1 × 230 В

Группа продукта А 3

Тип продукта	Мощность P ₁ , Вт	Монтажная длина, мм	Трубное присоединение	Степень защиты	Температура жидкости	Количество на паллете	№ продукта	EUR
UP 20 - 07 N	50	150	G 1 ¼"	IP44	+2 °C...+110 °C	198	59640506	286,00
UP 20 - 15 N	65	150	G 1 ¼"	IP44	+2 °C...+110 °C	198	59641500 ^A	288,00
UP 20 - 30 N	75	150	G 1 ¼"	IP44	+2 °C...+110 °C	198	59643500 ^A	324,00
UP 20 - 30 NK	75	150	G 1 ¼"	IPX2D	-25 °C...+95 °C	198	59643501	445,00
UP 20 - 45 N	120	150	G 1 ¼"	IPX2D	+2 °C...+110 °C	120	95906472 ^A	386,00
UPS 25 - 40 N	25/35/45	180	G 1 ¼"	IP44	+2 °C...+110 °C	198	96913060 ^A	326,00
UPS 25 - 60 N	50/55/60	180	G 1 ¼"	IP44	-25 °C...+110 °C	198	96913085 ^A	420,00
UPS 25 - 80 N	110/155/165	180	G 1 ½"	IPX4D	+2 °C...+110 °C	120	95906439 ^A	620,00
UPS 32 - 80 N	135/200/220	180	G 2"	IPX4D	+2 °C...+110 °C	120	95906448 ^A	748,00
UPS 40 - 50 FN	75/100/105	250	DN 40 PN06/10	IPX4D	+2 °C...+110 °C	80	95906422	1004,00

UP серии 100, 3 × 400 В

Группа продукта А 3

Тип продукта	Мощность P ₁ , Вт	Монтажная длина, мм	Трубное присоединение	Степень защиты	Температура жидкости	Количество на паллете	№ продукта	EUR
UP 20 - 15 N	75	150	G 1 ¼"	IP42	+2 °C...+110 °C	198	59641800	426,00
UP 20 - 30 N	100	150	G 1 ¼"	IP42	+2 °C...+110 °C	198	59643800	477,00

^A – поддерживается складской запас готового продукта; ^B – поддерживается складской запас компонентов для сборки продукта.

Цены указаны на условиях «склад-Москва» с учетом НДС.
Рекомендованные розничные цены с 01.03.2018.

Трубные присоединения

Группа продукта Z

Трубное присоединение для:	Тип продукта	Размер	Материал	№ продукта	EUR
UPS 20-xx ALPHA2 20-xx ALPHA2 L 20-xx MAGNA3 20-xx	Резьбовое трубное соединение (комплект)	G 1 ½ × Rp ¾	Чугун	525156 ^{1, A}	8,00
	Резьбовое трубное соединение (комплект)	G 1 ½ × Rp ½ IG / R ¾ AG	Латунь	96433909	13,00
	Резьбовое трубное соединение (комплект)	G 1 ½ × R 1 AG	Медь	525197	42,00
	Резьбовое трубное соединение (комплект)	G 1 ½ × Rp ¾	Латунь	529982 ^A	20,00
	Шаровой вентиль с накидной гайкой (комплект)	G 1 ½ × 22 мм	Латунь	00519801	43,00
	Шаровой вентиль с накидной гайкой (комплект)	G 1 ½ × Rp ¾	Латунь	00519802	39,00
	Обратный клапан	G 1 ½ × R 1 ½ AG	Бронза	91076508	57,00
UPS 25-xx ALPHA2 25-xx ALPHA2 L 25-xx MAGNA3 25-xx	Резьбовое трубное соединение (комплект)	G 1 ½ × Rp ¾	Чугун	529921	11,00
	Резьбовое трубное соединение (комплект)	G 1 ½ × Rp 1	Чугун	529922 ^{1, A}	8,00
	Резьбовое трубное соединение (комплект)	G 1 ½ × R 1 AG	Чугун	529925	17,00
	Резьбовое трубное соединение (комплект)	G 1 ½ × R 1 ½ AG	Чугун	529924	9,00
	Трубное соединение для пайки (комплект)	G 1 ½ × 18 мм	Латунь	529977	30,00
	Трубное соединение для пайки (комплект)	G 1 ½ × 22 мм	Латунь	529978	25,00
	Трубное соединение для пайки (комплект)	G 1 ½ × 28 мм	Латунь	529979	25,00
	Шаровой вентиль с накидной гайкой (комплект)	G 1 ½ × Rp ¾	Латунь	00519805	36,00
Шаровой вентиль с накидной гайкой (комплект)	G 1 ½ × Rp 1	Латунь	00519806	36,00	
Шаровой вентиль с накидной гайкой (комплект)	G 1 ½ × Rp 1 ½	Латунь	00519807	39,00	
UPS 32-xx ALPHA2 32-xx ALPHA2 L 32-xx MAGNA3 32-xx	Резьбовое трубное соединение (комплект)	G 2 × Rp 1	Чугун	509921	14,00
	Резьбовое трубное соединение (комплект)	G 2 × Rp 1 ½	Чугун	509922 ^{1, A}	10,00
	Резьбовое трубное соединение (комплект)	G 2 × Rp 1 ½	Бронза	505535 ^A	62,00
	Шаровой вентиль с накидной гайкой (комплект)	G 2 × Rp 1 ½	Латунь	505539	71,00

¹ – стандартное трубное соединение.

В комплект поставки входят присоединения (без уплотнительных колец) для одного насоса.

Условные обозначения: G – трубная резьба

Rp – внутренняя самоуплотняющаяся трубная резьба

AG – наружная трубная резьба

Фланцы стальные приварные PN 10/16

Группа продукта Z

Тип продукта	Описание	Размер	PN 10/16 № продукта	EUR
Фланец стальной приварной в соответствии с DIN 2633	В комплект входит ОДИН фланец с необходимым количеством болтов, гаек и уплотнений	DN 32	96569183 ^A	22,00
		DN 40	96569184 ^A	23,00

Фланцы стальные приварные PN 6

Группа продукта Z

Тип продукта	Описание	Размер	PN 6 № продукта	EUR
Фланцы стальные приварные PN 06 в соответствии с DIN 2631	В комплект входит ДВА фланца с необходимым количеством болтов, гаек и уплотнений	DN 32	539904	30,00
		DN 40	539902	34,00

Элементы автоматики

Группа продукта Z

Тип продукта	Исполнение	Описание	№ продукта	EUR
TS 3/T	Электронно-механический таймер с суточным диском	для настенного монтажа	96406992	55,00
TS 3/W	Электронно-механический таймер с недельным диском	для настенного монтажа	96406993	55,00
INP 24H/7T	Универсальный электронный таймер	для монтажа в шкафу управления	96054696	116,00
ET 2	Температурное реле с накладным датчиком	+20 °C...+80 °C	00ID4384	201,00
ET 2	Температурное реле с погружным датчиком	+20 °C...+80 °C	00ID4385	224,00
Модуль сигнализации	для насосов UPS xx-25, UPS xx-55, UPS xx-80, UPS xx-100		95906254	109,00

^A – поддерживается складской запас готового продукта; ^B – поддерживается складской запас компонентов для сборки продукта.

Цены указаны на условиях «склад-Москва» с учетом НДС.
Рекомендованные розничные цены с 01.03.2018.

Информация, размещенная в Прайс-листе, не является публичной офертой.

1

Комплексное решение для быстрой профессиональной балансировки систем отопления

› Надёжная работа в расширенном диапазоне напряжения 150-300 В с характеристиками, близкими к заявленным, что особенно важно при использовании за городом



› Наличие дисплея, на котором всегда отображается текущий уровень потребляемой мощности или текущий расход



› Уникальная функция AUTO_{ADAPT} ALPHA3 автоматически выбирает самый энергоэффективный режим работы насоса в соответствии с текущими потребностями



› Защита от «сухого» хода с автоматическим перезапуском



› Улучшенные пусковые характеристики



› Функция летнего режима
› Функция ночного режима



› Подключается легко и быстро благодаря специальному штекеру ALPHA



Сервис за 24 часа*



Гарантия 5 лет

› Экономия электроэнергии до 80%¹



› Увеличенный модельный ряд до 8 метров напора



› Простая и быстрая балансировка систем отопления



ALPHA3

Видео о продукте



Кратко и наглядно

Grundfos GO Balance²



Скачайте бесплатно



¹ EEI ≤ 0,15 для ALPHA3 XX-40 (N), кроме насосов в исполнении с воздухоотделителем.

² ALPHA3, ALPHA Reader и Grundfos GO Balance набор инструментов для балансировки систем отопления. ALPHA Reader в комплекте поставки не входит, заказывается отдельно.

* Подробную информацию об услуге «Сервис 24» смотрите на стр. 421.

Цены указаны на условиях «склад-Москва» с учетом НДС.
Рекомендованные розничные цены с 01.03.2018.

Информация, размещенная в Прайс-листе, не является публичной офертой.

Циркуляционные насосы ALPHA3

Новое поколение циркуляционных насосов для частных домов ALPHA3 оснащено функцией передачи данных на мобильные устройства посредством модуля связи ALPHA Reader (модуль связи в комплект поставки не входит, заказывается отдельно, см. раздел Принадлежности). ALPHA3 совместно с ALPHA Reader и бесплатным мобильным приложением Grundfos GO Balance обеспечивают быструю и легкую гидравлическую балансировку систем отопления. В конструкции применён электродвигатель с постоянными магнитами и частотным преобразователем. Цифровой индикатор энергопотребления показывает текущую потребляемую мощность и текущий расход. Насос обладает 13 режимами работы, в том числе функцией AUTO_{ADAPT} (АВТО_{АДАПТ}) и возможностью значительной помощи в балансировке системы отопления. Функция AUTO_{ADAPT} (АВТО_{АДАПТ}) автоматически выбирает оптимальную гидравлическую характеристику насоса в зависимости от реальной потребности системы отопления. Защита от «сухого» хода насоса, увеличенные пусковые характеристики и функция летнего режима значительно повышают надежность насоса. Насос ALPHA3 – 5 лет гарантии!



Сервис за 24 часа*

- Назначение:** Быстрая балансировка системы отопления. Циркуляция теплоносителя в системах отопления, кондиционирования и горячего водоснабжения частных домов.
- Перекачиваемая жидкость:** Взрывобезопасная, не содержащая абразивных и волокнистых включений, химически нейтральная к материалам насоса.
- Температура перекачиваемой жидкости:** +2 ... +110 °С.
- Материал:** Корпус из чугуна, рабочее колесо из композитного материала. Катафорезное покрытие корпуса.
- Тип присоединения:** Резьбовое трубное соединение.
- Номинальное напряжение:** 1 x 230 В.
- Номинальная частота:** 50 Гц.
- Степень защиты:** IPX4D.
- Уровень звукового давления:** ≤ 43 дБ(А).

Специальное исполнение для России

(в моделях ALPHA3 25-XX резьбовые присоединения поставляются в комплекте)

Группа продукта А 2

Тип продукта	Мощность P ₁ , Вт	Монтажная длина, мм	Стандартное трубное присоединение	Степень защиты	EEl	Количество на паллете	№ продукта	EUR
ALPHA3 25-40	3 - 18	180	G 1 1/2"	IPX4D	≤ 0,15	210	98890810 ^A	373,00
ALPHA3 25-60	3 - 34	180	G 1 1/2"	IPX4D	≤ 0,17	210	98890811 ^A	429,00
ALPHA3 25-80	3 - 50	180	G 1 1/2"	IPX4D	≤ 0,18	210	98890812 ^A	538,00
ALPHA3 32-40	3 - 18	180	G 2"	IPX4D	≤ 0,15	210	98890813	411,00
ALPHA3 32-60	3 - 34	180	G 2"	IPX4D	≤ 0,17	210	98890814 ^A	473,00
ALPHA3 32-80	3 - 50	180	G 2"	IPX4D	≤ 0,18	210	98890818 ^A	592,00

Исполнение с воздухоотделителем

(Внимание! Воздухоотводчик не входит в комплект поставки!)

Группа продукта А 2

Тип продукта	Мощность P ₁ , Вт	Монтажная длина, мм	Стандартное трубное присоединение	Степень защиты	EEl	Количество на паллете	№ продукта	EUR
ALPHA3 25-40 А	3 - 18	180	G 1 1/2"	IPX4D	≤ 0,18	210	98890767	429,00
ALPHA3 25-60 А	3 - 34	180	G 1 1/2"	IPX4D	≤ 0,20	210	98890781	494,00

Исполнение с уменьшенной монтажной длиной (130 мм)

Группа продукта А 2

Тип продукта	Мощность P ₁ , Вт	Монтажная длина, мм	Стандартное трубное присоединение	Степень защиты	EEl	Количество на паллете	№ продукта	EUR
ALPHA3 25-40	3 - 18	130	G 1 1/2"	IPX4D	≤ 0,15	252	98890750	373,00
ALPHA3 25-60	3 - 34	130	G 1 1/2"	IPX4D	≤ 0,17	252	98890762	429,00
ALPHA3 25-80	3 - 50	130	G 1 1/2"	IPX4D	≤ 0,18	252	98890764	538,00

ALPHA Reader для ALPHA3

Группа продукта Z

Тип продукта	№ продукта	EUR
MI401 ALPHA Reader	99031685 ^A	93,00

* Подробную информацию об услуге «Сервис 24» смотрите на стр. 421.

^A – поддерживается складской запас готового продукта; ^B – поддерживается складской запас компонентов для сборки продукта.

Цены указаны на условиях «склад-Москва» с учетом НДС.
Рекомендованные розничные цены с 01.03.2018.

Информация, размещенная в Прайс-листе, не является публичной офертой.

Энергосберегающий насос

- Наличие дисплея, на котором всегда отображается текущий уровень потребляемой мощности или текущий расход



Сервис за 24 часа*



Гарантия 5 лет



- Уникальная функция AUTO_{ADAPT} ALPHA2 автоматически выбирает самый энергоэффективный режим работы насоса в соответствии с текущими потребностями

- Надёжная работа в расширенном диапазоне напряжения 150-300 В с характеристиками, близкими к заявленным, что особенно важно при использовании за городом



- Защита от «сухого» хода с автоматическим перезапуском



- Улучшенные пусковые характеристики



- Управление одной кнопкой



Функция летнего режима

Функция ночного режима



- Экономия электроэнергии до 80%¹



- Увеличенный модельный ряд до 8 метров напора

- Подключается легко и быстро благодаря специальному штекеру ALPHA



Видео о продукте



Кратко и наглядно

¹ EEI ≤ 0,15 для ALPHA3 XX-40 (N), кроме насосов в исполнении с воздухоотделителем.

* Подробную информацию об услуге «Сервис 24» смотрите на стр. 421.

Циркуляционные насосы ALPHA2

Циркуляционные насосы для частных домов ALPHA2 с превосходным индексом энергоэффективности**. В конструкции насоса используется электродвигатель с постоянными магнитами и частотным преобразователем. Цифровой индикатор энергопотребления показывает текущую потребляемую мощность и текущий расход. Насос обладает 12 режимами работы, в том числе функцией AUTO_{АДАПТ} (АВТО_{АДАПТ}). Функция AUTO_{АДАПТ} (АВТО_{АДАПТ}) автоматически выбирает оптимальную гидравлическую характеристику насоса в зависимости от реальной потребности системы отопления. Защита от «сухого» хода насоса, увеличенные пусковые характеристики и функция летнего режима значительно повышают надежность насоса. Насос ALPHA2 – 5 лет гарантии!



Сервис за 24 часа*

- Назначение:** Циркуляция теплоносителя в системах отопления, кондиционирования и горячего водоснабжения частных домов.
- Перекачиваемая жидкость:** Взрывобезопасная, не содержащая абразивных и волокнистых включений, химически нейтральная к материалам насоса.
- Температура перекачиваемой жидкости:** +2 ... +110 °С.
- Материал:** Корпус из чугуна или нержавеющей стали (исполнение «N»), рабочее колесо из композитного материала. Катафорезное покрытие корпуса.
- Тип присоединения:** Резьбовое трубное соединение.
- Номинальное напряжение:** 1 x 230 В.
- Номинальная частота:** 50 Гц.
- Степень защиты:** IPX4D.
- Уровень звукового давления:** ≤ 43 дБ(А).

Специальное исполнение для России

(в моделях ALPHA2 25-XX резьбовые присоединения поставляются в комплекте)

Группа продукта А 2

Тип продукта	Мощность P ₁ , Вт	Монтажная длина, мм	Стандартное трубное присоединение	Степень защиты	EEI	Количество на паллете	№ продукта	EUR
ALPHA2 25-40	3 - 18	180	G 1 1/2"	IPX4D	≤ 0,15	210	98520745 ^A	249,00
ALPHA2 25-60	3 - 34	180	G 1 1/2"	IPX4D	≤ 0,17	210	98520749 ^A	283,00
ALPHA2 25-80	3 - 50	180	G 1 1/2"	IPX4D	≤ 0,18	210	98649772 ^A	359,00
ALPHA2 32-40	3 - 18	180	G 2"	IPX4D	≤ 0,15	252	98520750 ^A	281,00
ALPHA2 32-60	3 - 34	180	G 2"	IPX4D	≤ 0,17	252	98520754 ^A	309,00
ALPHA2 32-80	3 - 50	180	G 2"	IPX4D	≤ 0,18	252	98914896 ^A	396,00

Исполнение с воздухоотделителем

(Внимание! Воздухоотводчик не входит в комплект поставки!)

Группа продукта А 2

Тип продукта	Мощность P ₁ , Вт	Монтажная длина, мм	Стандартное трубное присоединение	Степень защиты	EEI	Количество на паллете	№ продукта	EUR
ALPHA2 25-40 A	3 - 18	180	G 1 1/2"	IPX4D	≤ 0,18	120	97993199	285,00
ALPHA2 25-60 A	3 - 34	180	G 1 1/2"	IPX4D	≤ 0,20	120	97993202	325,00

Исполнение с уменьшенной монтажной длиной (130 мм)

Группа продукта А 2

Тип продукта	Мощность P ₁ , Вт	Монтажная длина, мм	Стандартное трубное присоединение	Степень защиты	EEI	Количество на паллете	№ продукта	EUR
ALPHA2 25-40 130	3 - 18	130	G 1 1/2"	IPX4D	≤ 0,15	252	97993195 ^A	250,00
ALPHA2 25-60 130	3 - 34	130	G 1 1/2"	IPX4D	≤ 0,17	252	97993197 ^A	285,00
ALPHA2 25-80 130	3 - 50	130	G 1 1/2"	IPX4D	≤ 0,18	252	98649753 ^A	363,00

Исполнение с корпусом из нержавеющей стали

Группа продукта А 2

Тип продукта	Мощность P ₁ , Вт	Монтажная длина, мм	Стандартное трубное присоединение	Степень защиты	EEI	Количество на паллете	№ продукта	EUR
ALPHA2 25-40 N	3 - 18	180	G 1 1/2"	IPX4D	≤ 0,15	252	97993209 ^A	470,00
ALPHA2 25-60 N	3 - 34	180	G 1 1/2"	IPX4D	≤ 0,17	252	97993211 ^A	545,00
ALPHA2 25-80 N	3 - 50	180	G 1 1/2"	IPX4D	≤ 0,18	252	98676783 ^A	647,00
ALPHA2 32-40 N	3 - 18	180	G 2"	IPX4D	≤ 0,15	252	97993212	537,00
ALPHA2 32-60 N	3 - 34	180	G 2"	IPX4D	≤ 0,17	252	97993214	606,00
ALPHA2 32-80 N	3 - 50	180	G 2"	IPX4D	≤ 0,18	252	98676784 ^A	785,00

* Подробную информацию об услуге «Сервис 24» смотрите на стр. 421.

** EEI ≤ 0,15 для ALPHA2 XX-40 (N), кроме насосов в исполнении с воздухоотделителем.

^A – поддерживается складской запас готового продукта; ^B – поддерживается складской запас компонентов для сборки продукта.

Цены указаны на условиях «склад-Москва» с учетом НДС. Рекомендованные розничные цены с 01.03.2018.

Информация, размещенная в Прайс-листе, не является публичной офертой.

1

Циркуляционные насосы ALPHA2 L

Циркуляционные насосы для частных домов ALPHA2 L без функции AUTO_{ADAPT} (АВТО_{АДАПТ}). В конструкции применён электродвигатель с постоянными магнитами и частотным преобразователем. Переключение режимов работы насоса осуществляется одной кнопкой.



Назначение: Циркуляция теплоносителя в системах отопления, кондиционирования и горячего водоснабжения частных домов.

Перекачиваемая жидкость: Взрывобезопасная, не содержащая абразивных и волокнистых включений, химически нейтральная к материалам насоса.

Температура перекачиваемой жидкости: +2 ... +110 °С.

Материал: Корпус из чугуна или нержавеющей стали (исполнение «N»), рабочее колесо из композитного материала.

Тип присоединения: Резьбовое трубное соединение.

Номинальное напряжение: 1 x 230 В.

Номинальная частота: 50 Гц.

Степень защиты: IP42.

Уровень звукового давления: ≤ 43 дБ(А).



Сервис за 24 часа*

ALPHA2 L, специальное исполнение для России

(в моделях ALPHA2 L 25-XX резьбовые присоединения поставляются в комплекте)

Группа продукта A 2

Тип продукта	Мощность P ₁ , Вт	Монтажная длина, мм	Стандартное трубное присоединение	Степень защиты	EEl	Количество на паллете	№ продукта	EUR
ALPHA2 L 25-40	5 - 22	180	G 1 1/2"	IP42	≤ 0,23	252	98257789 ^A	166,00
ALPHA2 L 25-60	5 - 45	180	G 1 1/2"	IP42	≤ 0,23	252	98286490 ^A	199,00
ALPHA2 L 32-40	5 - 22	180	G 2"	IP42	≤ 0,23	252	98286501 ^A	176,00
ALPHA2 L 32-60	5 - 45	180	G 2"	IP42	≤ 0,23	252	98286503 ^A	210,00

Исполнение с уменьшенной монтажной длиной (130 мм)

Группа продукта A 2

Тип продукта	Мощность P ₁ , Вт	Монтажная длина, мм	Стандартное трубное присоединение	Степень защиты	EEl	Количество на паллете	№ продукта	EUR
ALPHA2 L 25-40 130	5 - 22	130	G 1 1/2"	IP42	≤ 0,23	252	95047561 ^A	216,00
ALPHA2 L 25-60 130	5 - 45	130	G 1 1/2"	IP42	≤ 0,23	252	95047563 ^A	236,00

Исполнение из нержавеющей стали с уменьшенной монтажной длиной (150 мм)

Группа продукта A 2

Тип продукта	Мощность P ₁ , Вт	Монтажная длина, мм	Стандартное трубное присоединение	Степень защиты	EEl	Количество на паллете	№ продукта	EUR
ALPHA2 L 20-45 N 150	7 - 45	150	G 1 1/2"	IP42	≤ 0,23	200	98094952	502,00

* Подробную информацию об услуге «Сервис 24» смотрите на стр. 421.

^A – поддерживается складской запас готового продукта; ^B – поддерживается складской запас компонентов для сборки продукта.

Циркуляционные насосы ALPHA SOLAR

Скоростью насоса можно управлять с помощью ШИМ. Если отсутствует возможность подключения ШИМ-сигнала, ALPHA SOLAR может работать на любой из четырех фиксированных скоростей.



Назначение: Циркуляция теплоносителя в системах отопления и горячего водоснабжения для частных домов с солнечными коллекторами.

Перекачиваемая жидкость: Взрывобезопасная, не содержащая абразивных и волокнистых включений, химически нейтральная к материалам насоса.

Температура перекачиваемой жидкости: +2 ... +110 °С при температуре окружающей среды 60 °С; +2 ... +130 °С при температуре окружающей среды 70 °С.

Материал: Корпус из чугуна с антикоррозийным покрытием, нанесенным методом катафореза.

Тип присоединения: Резьбовое трубное соединение.

Номинальное напряжение: 1 x 230 В.

Номинальная частота: 50 Гц.

Степень защиты: IPX4D.

Уровень звукового давления: ≤ 43 дБ(А).



Сервис за 24 часа*

Группа продукта А 2

Тип продукта	Мощность P ₁ , Вт	Монтажная длина, мм	Стандартное трубное присоединение	Количество на паллете	№ продукта	EUR
ALPHA SOLAR 15-75 130	2** - 45	130	G 1"	252	98989298	290,00
ALPHA SOLAR 25-75 130	2** - 45	130	G 1 ½"	252	98989299	300,00
ALPHA SOLAR 25-75 180	2** - 52	180	G 1 ½"	252	98989300	300,00
ALPHA SOLAR 25-145 180	2** - 60	180	G 1 ½"	252	98989297	360,00

* Подробную информацию об услуге «Сервис 24» смотрите на стр. 421.

** В режиме ШИМ-соединения при минимальной скорости.

Трубные присоединения

Группа продукта Z

Трубное присоединение для:	Тип продукта	Размер	Материал	№ продукта	EUR
UPS 25-xx ALPHA3 25-xx ALPHA2 25-xx ALPHA2 L 25-xx MAGNA3 25-xx	Резьбовое трубное соединение (комплект)	G 1 ½ × Rp ¾	Чугун	529921	11,00
	Резьбовое трубное соединение (комплект)	G 1 ½ × Rp 1	Чугун	529922 ^{1, A}	8,00
	Резьбовое трубное соединение (комплект)	G 1 ½ × R 1 AG	Чугун	529925	17,00
	Резьбовое трубное соединение (комплект)	G 1 ½ × R 1 ¼ AG	Чугун	529924	9,00
	Трубное соединение для пайки (комплект)	G 1 ½ × 18 мм	Латунь	529977	30,00
	Трубное соединение для пайки (комплект)	G 1 ½ × 22 мм	Латунь	529978	25,00
	Трубное соединение для пайки (комплект)	G 1 ½ × 28 мм	Латунь	529979	25,00
	Шаровой вентиль с накидной гайкой (комплект)	G 1 ½ × Rp ¾	Латунь	00519805	36,00
	Шаровой вентиль с накидной гайкой (комплект)	G 1 ½ × Rp 1	Латунь	00519806	36,00
	Шаровой вентиль с накидной гайкой (комплект)	G 1 ½ × Rp 1 ¼	Латунь	00519807	39,00
UPS 32-xx ALPHA3 32-xx ALPHA2 32-xx ALPHA2 L 32-xx MAGNA3 32-xx	Резьбовое трубное соединение (комплект)	G 2 × Rp 1	Чугун	509921	14,00
	Резьбовое трубное соединение (комплект)	G 2 × Rp 1 ¼	Чугун	509922 ^{1, A}	10,00
	Резьбовое трубное соединение (комплект)	G 2 × Rp 1 ¼	Бронза	505535 ^A	62,00
	Шаровой вентиль с накидной гайкой (комплект)	G 2 × Rp 1 ¼	Латунь	505539	71,00

¹ – стандартное трубное соединение.

В комплект поставки входят присоединения (без уплотнительных колец) для одного насоса.

Условные обозначения: G – трубная резьба
Rp – внутренняя самоуплотняющаяся трубная резьба
AG – наружная трубная резьба

Штекер для ALPHA3, ALPHA2, ALPHA2 L и MAGNA3

Группа продукта Z

Тип продукта	Описание	№ продукта	EUR
Штекер ALPHA	Стандартное кабельное соединение	98284561 ^A	24,00
Штекер ALPHA, угловой	Изгиб 90°, стандартное кабельное соединение	98610291	24,00
Штекер ALPHA, угловой	Изгиб 90°, включая кабель 4 м	96884669 ^A	27,00

ALPHA Reader для ALPHA3

Группа продукта Z

Тип продукта	Описание	№ продукта	EUR
MI401 ALPHA Reader	Устройство для передачи данных от насоса на мобильное устройство	99031685 ^A	93,00

^A – поддерживается складской запас готового продукта; ^B – поддерживается складской запас компонентов для сборки продукта.

Циркуляционные насосы для систем ГВС COMFORT

Новые циркуляционные насосы для систем горячего водоснабжения серии COMFORT повышенной энергоэффективности. В конструкции применён электродвигатель с постоянными магнитами и частотным преобразователем, без подшипника вращения. Насосы в исполнении «А» имеют три режима работы: постоянный, температурный и режим AUTO_{ADAPT} (AVTO_{АДАПТ}), который является наиболее энергоэффективным. Переключение режимов работы насоса осуществляется одной кнопкой.



Сервис за 24 часа*

- Назначение:** Насосы предназначены для циркуляции в системах горячего водоснабжения частных домов.
- Перекачиваемая жидкость:** Взрывобезопасная, не содержащая абразивных и волокнистых включений, химически нейтральная к материалам насоса.
- Температура перекачиваемой жидкости:** +2 ... +95 °С.
- Тип присоединения:** Резьбовое трубное соединение.
- Номинальное напряжение:** 1 x 230 В.
- Номинальная частота:** 50 Гц.
- Степень защиты:** IP42 (IP44).
- Уровень звукового давления:** ≤ 43 дБ(А).

COMFORT PM AUTO_{ADAPT} Группа продукта А 3

Тип продукта	Мощность P ₁ , Вт	Монтажная длина, мм	Трубное присоединение	Исполнение	Материал корпуса	Количество на паллете, шт.	№ продукта	EUR
COMFORT 15-14 BA PM	7	80	Rp ½"	AUTO _{ADAPT}	Латунь	360	97916757 ^А	270,00
COMFORT 15-14 BXA PM	7	140	G 1"	AUTO _{ADAPT} встр. отсечной вентиль и обратный клапан	Латунь	360	97916749 ^А	306,00

COMFORT PM Группа продукта А 3

Тип продукта	Мощность P ₁ , Вт	Монтажная длина, мм	Трубное присоединение	Исполнение	Материал корпуса	Количество на паллете, шт.	№ продукта	EUR
COMFORT 15-14 B PM	7	80	Rp ½"		Латунь	360	99302358 ^А	161,00
COMFORT 15-14 BX PM	7	140	G 1"	встр. отсечной вентиль и обратный клапан	Латунь	360	97916772 ^А	194,00

* Подробную информацию об услуге «Сервис 24» смотрите на стр. 421.

^А – поддерживается складской запас готового продукта; ^В – поддерживается складской запас компонентов для сборки продукта.

Цены указаны на условиях «склад-Москва» с учетом НДС.
Рекомендованные розничные цены с 01.03.2018.

Информация, размещенная в Прайс-листе, не является публичной офертой.

Трубные присоединения

Группа продукта Z

Тип продукта	Описание	Размер	Материал	№ продукта	EUR
Трубное присоединение для COMFORT	Отсечной вентиль	R ½ × Rp ½	Латунь	96433905	11,00
	Обратный клапан	R ½ × Rp ½	Латунь	96433904	20,00
	Монтажный комплект (состоит из отсечного вентиля и обратного клапана с резьбовыми соединениями)	R ½ AG × 15 мм	Латунь	00ID8748	32,00
Трубное присоединение для UP 20.. N	Резьбовое трубное соединение для пайки	G 1 ¼ × Ø15 мм / R ½ AG	Латунь	96433907	13,00
	Резьбовое трубное соединение (комплект)	G 1 ¼ × Rp ½ G / R ½ AG	Латунь	96433909	13,00
	Резьбовое трубное соединение (комплект)	G 1 ¼ × Rp ¾	Латунь	529982 ^{1, A}	20,00
	Резьбовое трубное соединение (комплект)	G 1 ¼ × R 1 AG	Медь	525197	42,00
	Трубное соединение для пайки (комплект)	G 1 ¼ × 15 мм	Латунь	00525157	22,00
	Трубное соединение для пайки (комплект)	G 1 ¼ × 18 мм	Латунь	529987	22,00
	Трубное соединение для пайки (комплект)	G 1 ¼ × 22 мм	Латунь	00525159	27,00
	Трубное соединение для пайки (комплект)	G 1 ¼ × 28 мм	Латунь	529989	27,00
	Пресс-фитинг Marpress (комплект)	G 1 ¼ × Ø15 мм	Нерж. сталь	91074590	39,00
	Шаровой вентиль с накидной гайкой (комплект)	G 1 ¼ × 22 мм	Латунь	00519801	43,00
	Шаровой вентиль с накидной гайкой (комплект)	G 1 ¼ × Rp ¾	Латунь	00519802	39,00
	Обратный клапан	G 1 ¼ × R 1 ¼ AG	Бронза	91076508	56,00
	Трубное присоединение для UPS 25.. N	Резьбовое трубное соединение (комплект)	G 1 ¼ × Rp 1	Чугун	529922 ^{1, A}
Трубное соединение для пайки (комплект)		G 1 ¼ × 18 мм	Латунь	529977	30,00
Трубное соединение для пайки (комплект)		G 1 ¼ × 22 мм	Латунь	529978	25,00
Трубное соединение для пайки (комплект)		G 1 ¼ × 28 мм	Латунь	529979	25,00
Шаровой вентиль с накидной гайкой (комплект)		G 1 ¼ × Rp ¾	Латунь	00519805	36,00
Шаровой вентиль с накидной гайкой (комплект)		G 1 ¼ × Rp 1	Латунь	00519806	36,00
Шаровой вентиль с накидной гайкой (комплект)		G 1 ¼ × Rp 1 ¼	Латунь	00519807	39,00
Трубное присоединение для UPS 32-80 N	Резьбовое трубное соединение (комплект)	G 2 × Rp 1 ¼	Бронза	505535 ^{1, A}	62,00
	Шаровой вентиль с накидной гайкой (комплект)	G 2 × Rp 1 ¼	Латунь	505539	70,00

¹ – стандартное трубное соединение

В комплект поставки входят присоединения (без уплотнительных колец) для одного насоса.

Условные обозначения: G – трубная резьба
Rp – внутренняя самоуплотняющаяся трубная резьба
AG – наружная трубная резьба

Принадлежности для насосов UP 20.. N

Группа продукта Z

Тип продукта	Описание	№ продукта	EUR
TS 2 N/T Электронно-механический таймер с суточным диском	для монтажа на насосе UP20-07N, -15N, -30N	96411715	68,00
TS 2 N/W Электронно-механический таймер с недельным диском	для монтажа на насосе UP20-07N, -15N, -30N	96411716	71,00
Консоль для настенного крепления насосов UP 20.. N		00515063	31,00

Элементы автоматики

Группа продукта Z

Тип продукта	Описание	Исполнение	№ продукта	EUR
TS 3/T	Электронно-механический таймер с суточным диском для настенного монтажа		96406992	55,00
TS 3/W	Электронно-механический таймер с недельным диском для настенного монтажа		96406993	55,00
INP 24H/7T	Универсальный электронный таймер для монтажа в шкафу управления		96054696	116,00
ET 2	Температурное реле с накладным датчиком	+20 °C...+80 °C	00ID4384	201,00
ET 2	Температурное реле с погружным датчиком	+20 °C...+80 °C	00ID4385	224,00
Модуль сигнализации	для насосов UPS 25-80 N, UPS 32-80 N, UPS 40-50 FN		95906254	109,00

^A – поддерживается складской запас готового продукта; ^B – поддерживается складской запас компонентов для сборки продукта.

Цены указаны на условиях «склад-Москва» с учетом НДС.
Рекомендованные розничные цены с 01.03.2018.

SQE комплект для поддержания постоянного давления воды



Сервис за 24 часа*



Гарантия 5 лет

- › Комплект из основных элементов в одной коробке:
погружной насос с плоским кабелем;
блок управления CU301;
напорный диафрагменный гидробак;
датчик давления;
манометр

- › Насос для скважин от 3"

- › Компактный размер и небольшой вес облегчают процесс монтажа

- › Встроенный плавный пуск/останов для предотвращения гидравлических ударов

- › Интуитивно понятный интерфейс блока управления CU301



- › Встроенный в насос обратный клапан

- › Встроенная защита от «сухого» хода. Отсутствие необходимости в дополнительных электродах уровня и кабеле. Экономия времени при монтаже и денежных средств

- › Встроенная защита электродвигателя предохраняет от перегрузки, повышения или понижения напряжения, а также от перегрева

- › Современные износостойкие материалы насоса для длительного срока службы: композитные материалы и высококачественная нержавеющая сталь

- › Встроенный частотный преобразователь для поддержания постоянного давления в системе водоснабжения

- › Надёжная работа в расширенном диапазоне напряжения 150-315 В с характеристиками, близкими к заявленным, что особенно важно при использовании за городом

Видео о продукте



Кратко и наглядно

* Подробную информацию об услуге «Сервис 24» смотрите на стр. 421.

Цены указаны на условиях «склад-Москва» с учетом НДС.
Рекомендованные розничные цены с 01.03.2018.

Однофазные погружные многоступенчатые скважинные насосы SQ / SQE

Комплектация:	Оснащен встроенным обратным клапаном.
Перекачиваемая жидкость:	Артезианская вода, поверхностные грунтовые воды, техническая вода (условно чистая), неагрессивная, невзрывоопасная, не содержащая абразивных частиц или волокнистых включений.
Максимальное содержание песка:	50 г/м ³ .
Температура перекачиваемой жидкости:	0 ... +35 °С.
Материалы:	SQ/SQE – корпус насоса и электродвигателя – нержавеющая сталь DIN1.4301. Камеры и рабочие колеса изготовлены из высококачественного композитного материала. SQ N/SQE N – корпус насоса и электродвигателя – нержавеющая сталь DIN1.4401. Камеры и рабочие колеса изготовлены из высококачественного композитного материала.
Тип двигателя:	Погружной однофазный электродвигатель диаметром 3".
Номинальное напряжение:	1 × 200-240 В.
Номинальная частота:	50/60 Гц.
Степень защиты:	IP68.



Сервис за 24 часа*

SQ 1		Присоединительный размер Rp 1 ¼"		
Тип продукта	Тип двигателя	Мощность двигателя P ₂ , кВт	№ продукта	EUR
SQ 1 - 35	Погружной 3"	0,7	96510178 ^A	834,00
SQ 1 - 50	Погружной 3"	0,7	96510179 ^A	901,00
SQ 1 - 65	Погружной 3"	0,7	96510190 ^A	969,00
SQ 1 - 80	Погружной 3"	1,15	96510191 ^A	1170,00
SQ 1 - 95	Погружной 3"	1,15	96510192 ^A	1220,00
SQ 1 - 110	Погружной 3"	1,15	96510193 ^A	1267,00
SQ 1 - 125	Погружной 3"	1,68	96510194	1511,00
SQ 1 - 140	Погружной 3"	1,68	96510195	1560,00
SQ 1 - 155	Погружной 3"	1,85	96510196 ^A	1609,00

SQ 2		Присоединительный размер Rp 1 ¼"		
Тип продукта	Тип двигателя	Мощность двигателя P ₂ , кВт	№ продукта	EUR
SQ 2 - 35	Погружной 3"	0,7	96510198 ^A	862,00
SQ 2 - 55	Погружной 3"	0,7	96510199 ^A	916,00
SQ 2 - 70	Погружной 3"	1,15	96510200 ^A	1015,00
SQ 2 - 85	Погружной 3"	1,15	96510201 ^A	1135,00
SQ 2 - 100	Погружной 3"	1,68	96510202 ^A	1409,00
SQ 2 - 115	Погружной 3"	1,85	96510203 ^A	1460,00

SQ 3		Присоединительный размер Rp 1 ¼"		
Тип продукта	Тип двигателя	Мощность двигателя P ₂ , кВт	№ продукта	EUR
SQ 3 - 30	Погружной 3"	0,7	96510204	829,00
SQ 3 - 40	Погружной 3"	0,7	96510205 ^A	878,00
SQ 3 - 55	Погружной 3"	1,15	96510206 ^A	1015,00
SQ 3 - 65	Погружной 3"	1,15	96510207 ^A	1135,00
SQ 3 - 80	Погружной 3"	1,68	96510208 ^A	1409,00
SQ 3 - 95	Погружной 3"	1,68	96510209 ^A	1460,00
SQ 3 - 105	Погружной 3"	1,85	96510210 ^A	1506,00

SQE 1		Группа продукта В 1		
Тип продукта	Тип двигателя	Мощность двигателя P ₂ , кВт	№ продукта	EUR
SQE 1 - 35	Погружной 3"	0,7	96510071	889,00
SQE 1 - 50	Погружной 3"	0,7	96510141 ^A	966,00
SQE 1 - 65	Погружной 3"	0,7	96510142 ^A	1037,00
SQE 1 - 80	Погружной 3"	1,15	96510143	1250,00
SQE 1 - 95	Погружной 3"	1,15	96510144	1302,00
SQE 1 - 110	Погружной 3"	1,15	96510145	1380,00
SQE 1 - 125	Погружной 3"	1,68	96510146	1699,00
SQE 1 - 140	Погружной 3"	1,68	96510147	1749,00
SQE 1 - 155	Погружной 3"	1,85	96510148	1829,00

SQE 2		Группа продукта В 1		
Тип продукта	Тип двигателя	Мощность двигателя P ₂ , кВт	№ продукта	EUR
SQE 2 - 35	Погружной 3"	0,7	96510150	924,00
SQE 2 - 55	Погружной 3"	0,7	96510151 ^A	980,00
SQE 2 - 70	Погружной 3"	1,15	96510152 ^A	1084,00
SQE 2 - 85	Погружной 3"	1,15	96510153 ^A	1213,00
SQE 2 - 100	Погружной 3"	1,68	96510154 ^A	1505,00
SQE 2 - 115	Погружной 3"	1,85	96510155 ^A	1556,00

SQE 3		Группа продукта В 1		
Тип продукта	Тип двигателя	Мощность двигателя P ₂ , кВт	№ продукта	EUR
SQE 3 - 30	Погружной 3"	0,7	96510156	886,00
SQE 3 - 40	Погружной 3"	0,7	96510157	938,00
SQE 3 - 55	Погружной 3"	1,15	96510158 ^A	1179,00
SQE 3 - 65	Погружной 3"	1,15	96510159 ^A	1213,00
SQE 3 - 80	Погружной 3"	1,68	96510160 ^A	1505,00
SQE 3 - 95	Погружной 3"	1,68	96510161 ^A	1556,00
SQE 3 - 105	Погружной 3"	1,85	96510162 ^A	1609,00

Примечания:

- Для установки насоса в ёмкостях, водоёмах и скважинах, где скорость обтекания эл.дв. составляет менее 0,15 м/с, требуется применять охлаждающий кожух (см. раздел «Принадлежности»).
- Цены на насосы SQ N/SQE N предоставляются по запросу.

* Подробную информацию об услуге «Сервис 24» смотрите на стр. 421.

^A – поддерживается складской запас готового продукта; ^B – поддерживается складской запас компонентов для сборки продукта.

Цены указаны на условиях «склад-Москва» с учетом НДС.
Рекомендованные розничные цены с 01.03.2018.

Информация, размещенная в Прайс-листе, не является публичной офертой.

SQ 5 Присоединительный размер Rp 1 1/2"

Тип продукта	Тип двигателя	Мощность двигателя P ₂ , кВт	№ продукта	EUR
SQ 5 - 15	Погружной 3"	0,7	96510211	819,00
SQ 5 - 25	Погружной 3"	0,7	96510212	853,00
SQ 5 - 35	Погружной 3"	1,15	96510213	1015,00
SQ 5 - 50	Погружной 3"	1,68	96510214 ^A	1135,00
SQ 5 - 60	Погружной 3"	1,68	96510215	1460,00
SQ 5 - 70	Погружной 3"	1,85	96510217 ^A	1506,00

SQ 7 Присоединительный размер Rp 1 1/2"

Тип продукта	Тип двигателя	Мощность двигателя P ₂ , кВт	№ продукта	EUR
SQ 7 - 15	Погружной 3"	0,7	96510218	1123,00
SQ 7 - 30	Погружной 3"	1,15	96510219	1220,00
SQ 7 - 40	Погружной 3"	1,68	96510220	1560,00

SQE 5 Группа продукта В 1

Тип продукта	Тип двигателя	Мощность двигателя P ₂ , кВт	№ продукта	EUR
SQE 5 - 15	Погружной 3"	0,7	96510163	875,00
SQE 5 - 25	Погружной 3"	0,7	96510164	913,00
SQE 5 - 35	Погружной 3"	1,15	96510165	1084,00
SQE 5 - 50	Погружной 3"	1,68	96510166	1213,00
SQE 5 - 60	Погружной 3"	1,68	96510167	1556,00
SQE 5 - 70	Погружной 3"	1,85	96510168 ^A	1609,00

SQE 7 Группа продукта В 1

Тип продукта	Тип двигателя	Мощность двигателя P ₂ , кВт	№ продукта	EUR
SQE 7 - 15	Погружной 3"	0,7	96510169	1198,00
SQE 7 - 30	Погружной 3"	1,15	96510170	1302,00
SQE 7 - 40	Погружной 3"	1,68	96510171	1667,00

^A – поддерживается складской запас готового продукта; ^B – поддерживается складской запас компонентов для сборки продукта.

**Комплект для поддержания постоянного давления с насосом SQE**

Группа продукта В 1

Тип продукта	Описание	№ продукта	EUR
SQE 2 - 55 с кабелем 40 м	состоит из: – погружного насоса с плоским кабелем в водонепроницаемой оболочке 3x1,5 мм ²	96524505 ^A	2123,00
SQE 2 - 70 с кабелем 60 м	– блока управления CU301	96160961 ^A	2319,00
SQE 2 - 85 с кабелем 60 м	– напорного диафрагменного гидробака емкостью 8 л/7 бар	96524506 ^A	2424,00
SQE 2-115 с кабелем 80 м	– датчика давления на 0-6 бар	96524507 ^A	2685,00
SQE 3 - 65 с кабелем 40 м	– манометра на 0-10 бар	96524501 ^A	2175,00
SQE 3-105 с кабелем 80 м	– запорного крана 3/4" со сливом	96524508 ^A	2700,00
SQE 5 - 70 с кабелем 40 м	– 20 хомутов для крепления кабеля к водоподъемной трубе	96524503 ^A	2368,00

Примечание: Насосы SQE 2-115 и SQE 3-105 укомплектованы плоским кабелем в водонепроницаемой оболочке сечением 3x4,0 мм²**Комплект для поддержания постоянного давления без насоса SQE**

Группа продукта Z

Тип продукта	Описание	№ продукта	EUR
для всех моделей SQE	состоит из: – блока управления CU 301 – напорного диафрагменного гидробака емкостью 8 л / 7 бар – датчика давления на 0-6 бар – запорного крана 3/4" – манометра на 0-10 бар – хомутов	96524504 ^A	727,00

Базовый комплект SQ

Группа продукта В 1

Тип продукта	Описание	№ продукта	EUR
SQ 3 - 40 с кабелем 30 м	состоит из: – погружного насоса с плоским кабелем в водонепроницаемой оболочке 3 x 1,5 мм ² – 10 хомутов для крепления кабеля к водоподъемной трубе	96160906	1151,00

Скважинные насосы SQ с кабелем

Группа продукта В 1

Тип продукта	Длина кабеля	Сечение кабеля	№ продукта	EUR
SQ 2 - 55	60 м	3 x 1,5 мм ²	96524433	1319,00
SQ 2 - 70	80 м	3 x 2,5 мм ²	96524435	1417,00
SQ 2 - 85	80 м	3 x 2,5 мм ²	96524444	1883,00
SQ 3 - 65	40 м	3 x 1,5 мм ²	96524440	1428,00
SQ 3 - 80	50 м	3 x 1,5 мм ²	96524446	1729,00
SQ 3 - 105	80 м	3 x 4,0 мм ²	96524448	2089,00

^A – поддерживается складской запас готового продукта; ^B – поддерживается складской запас компонентов для сборки продукта.Цены указаны на условиях «склад-Москва» с учетом НДС.
Рекомендованные розничные цены с 01.03.2018.

Информация, размещенная в Прайс-листе, не является публичной офертой.

Комплект для водоснабжения без насоса SQ

Группа продукта Z

Тип продукта	Описание	№ продукта	EUR
для SQ 1 / 2 / 3	состоит из: – реле давления РМ 1 15 с кабелем длиной 1,5 м – напорного диафрагменного гидробака емкостью 18 л – запорного крана ¾" со сливом – штуцера ¾" для манометра – манометра на 0-10 бар – тройника 1"- ¾" -1" – штуцера и кронштейна для настенного крепления напорного диафрагменного гидробака – 10 хомутов для крепления кабеля Может применяться с насосами следующих моделей: SQ 1-65 SQ 2-35, SQ 2-55 SQ 3-40	96040636	316,00

Распределительный электрошкаф для SQ

Группа продукта Z

Тип продукта	Описание	№ продукта	EUR
SQSK	Распределительный шкаф для автоматического включения и отключения насосов SQ в функции управления по давлению, уровню. Номинальный ток насоса не более 11,5 А Габариты: 125x125x100, класс защиты IP65 Оснащен: – многопозиционным переключателем (O-A-St) – сетевым контактором – предохранителем – входом для подключения управляющего 1-полюсного реле для вкл/выкл насоса	91071932 ^A	219,00

Блоки автоматики

Группа продукта Z

Тип продукта	Описание	№ продукта	EUR
PM 1 15	Блок автоматики с защитой от «сухого» хода, давление включения 1,5 бар, максимальная нагрузка 6 А, кабель 1,5 м	96848693 ^A	88,00
PM 1 22	Блок автоматики с защитой от «сухого» хода, давление включения 2,2 бар, максимальная нагрузка 6 А, кабель 1,5 м	96848722 ^A	88,00
PM 2	Блок автоматики с защитой от «сухого» хода и индикацией текущего давления, давление включения 1,5-5 бар, максимальная нагрузка 10 А, кабель 1,5 м	96848740 ^A	147,00

Реле давления

Группа продукта Z

Тип продукта	Описание	№ продукта	EUR
MDR 21/6	Реле давления для SQ, 2-х полюсное, давление выключения 1,5-7 бар, максимальная нагрузка 230 В, 16 А	00ID6462 ^A	35,00

Шкаф управления

Группа продукта Z

Тип продукта	Описание	№ продукта	EUR
CU 301	Блок управления, контроля и регулирования для насосов SQE, работающих при постоянном давлении	96436753 ^A	379,00
CU 300		96427037	457,00

Устройство Grundfos GO (замена пульта управления R100)

Предназначено для беспроводной настройки и контроля параметров оборудования Grundfos, имеющего инфракрасный порт или радиоканал. Работает совместно с устройствами на базе Android или Apple iOS при установке соответствующего бесплатного приложения. Применяется для насосов MAGNA3, MAGNA1, UPE, CME, установок Hydro Multi-E, CR(I,N)E, TP(D)E, NKE, NBE, MTRE, устройств CU301, CU300, MP204, Ю351, интерфейсов CIU AUTO_{ADAPT}.

Группа продукта Z

Тип продукта	Применение	№ продукта	EUR
MI204	Подключаемый модуль для устройств Apple iPhone, iPad, iPod touch с разъемом Lightning	98424092 ^A	106,00
MI301	Bluetooth модуль для устройств на базе Android или Apple iOS	98046408 ^A	211,00

Датчик давления

Группа продукта Z

Тип продукта	Описание	Исполнение	№ продукта	EUR
MBS 3000	Из нержавеющей стали для блока CU300, 301 с кабелем 2 метра	Диапазон измерения: от 0-6 бар	405168 ^A	204,00

^A – поддерживается складской запас готового продукта; ^B – поддерживается складской запас компонентов для сборки продукта.

Потенциометр для SQE

Группа продукта Z

Тип продукта	Описание	№ продукта	EUR
SPP1	В корпусе со степенью защиты IP 55 для настенного монтажа	625468	111,00

2

Кабель в водонепроницаемой оболочке, пригодный для эксплуатации в питьевой воде¹

Группа продукта Z

Количество жил и их номинальное сечение	Описание	№ продукта	EUR
3 x 1,5 мм²	круглого сечения, 3-жильный с защитной жилой	00ID7946 ^A	3,00
3 x 2,5 мм²	круглого сечения, 3-жильный с защитной жилой	00ID7947 ^A	4,00
3 x 4,0 мм²	круглого сечения, 3-жильный с защитной жилой	00ID7948	7,00
3 x 6,0 мм²	круглого сечения, 3-жильный с защитной жилой	00RM4098	9,00
3 x 1,5 мм²	плоский, 3-жильный с защитной жилой	00RM3952	3,00

¹ – длина кабеля в заказе должна быть кратна 10 м.

Кабельные муфты

Группа продукта Z

Тип продукта	Кабель электродвигателя	Исполнение	№ продукта	EUR
Термоусадочная муфта КМ	Круглый кабель	3 x [1,5-6,0] мм ²	96021473 ^A	24,00
	Плоский кабель	3 x [1,5-6,0] мм ²	116251 ^A	36,00

Стальной трос¹

Группа продукта Z

Номинальный диаметр	Допустимая нагрузка	Материал	№ продукта	EUR
2 мм	до 100 кг	1.4401	00ID8957	2,00
5 мм	до 650 кг	1.4401	00ID8958	4,00

¹ – длина троса в заказе должна быть кратна 10 м.

Тросовые зажимы

Группа продукта Z

Тип продукта	Количество	Материал	№ продукта	EUR
Зажим для троса Ø2 мм	1 шт	Нержавеющая сталь 1.4401	00ID8960 ^A	2,00
Зажим для троса Ø5 мм			00ID8959 ^A	3,00

Примечание: для каждой проушины необходимо по 2 шт.

Полиэтиленовые трубы и муфты

Группа продукта Z

Тип продукта	Описание	Соединение	Макс. давление, бар	№ продукта	EUR
PE	Труба пластиковая в бухте 100 м	1 ¼"	12,5	91070525	3,00

Муфты соединительные

Группа продукта Z

Тип продукта	Описание	Соединение	Макс. давление, бар	№ продукта	EUR/шт.
Pumpre - PE	Муфта «труба-насос» латунь	1 ¼"	10	91070524	57,00
Pumpre - PE	Муфта «труба-насос» латунь	1 ½"	10	91079008	90,00

^A – поддерживается складской запас готового продукта; ^B – поддерживается складской запас компонентов для сборки продукта.

Цены указаны на условиях «склад-Москва» с учетом НДС.
Рекомендованные розничные цены с 01.03.2018.

Информация, размещенная в Прайс-листе, не является публичной офертой.

Манометр

Группа продукта Z

Тип продукта	Диапазон измерения бар	Соединение	№ продукта	EUR
Корпус 63 мм	0 - 10	¼"	00920410	19,00
	0 - 16	¼"	00920411	21,00
	0 - 25	¼"	00ID6980	25,00
Корпус 100 мм	0 - 10	½"	00920416	25,00
	0 - 16	½"	920423	76,00
	0 - 25	½"	00ID9143	68,00
	0 - 40	½"	00ID9144	68,00

Мановакуумметр

Группа продукта Z

Тип продукта	Рабочий диапазон	Соединение R	№ продукта	EUR
Корпус 63 мм, с латунным штуцером	от -1 до +9 бар	¼"	00ID7387	16,00
Корпус 100 мм, с латунным штуцером		½"	00ID9009	34,00

Принадлежности для мановакуумметра

Группа продукта Z

Тип продукта	Соединение R	№ продукта	EUR
Переходная муфта для манометра, латунь	¼" внутр. × ½" наружн.	00ID9010	20,00
Переходная муфта для манометра, латунь	¼" наружн. × ½" внутр.	00ID8335	20,00
Манометрический кран с поворотной муфтой	½"	00ID9011	48,00

Кожух охлаждения для SQ / SQE

Группа продукта Z

Тип продукта	Описание	№ продукта	EUR
Кожух охлаждения	Хромоникелевая сталь	97535677 ^A	158,00
Сетчатый фильтр	Для кожуха охлаждения из хромоникелевой стали	97943446	138,00
Крепежные хомуты	Хромоникелевая сталь (Комплект = 2 шт.)	97512995	155,00

^A – поддерживается складской запас готового продукта; ^B – поддерживается складской запас компонентов для сборки продукта.

Однофазные погружные многоступенчатые скважинные насосы SP A

Комплектация:	Оснащен встроенным обратным клапаном.
Перекачиваемая жидкость:	Артезианская вода, поверхностные грунтовые воды, техническая вода (условно чистая), неагрессивная, невзрывоопасная, не содержащая абразивных частиц или волокнистых включений.
Максимальное содержание песка:	SP 1A – SP 5A: 50 г/м ³ (в стандартном исполнении эластомеры из NBR); SP 7 – SP 14: 150 г/м ³ (в стандартном исполнении эластомеры из силикона LSR).
Температура перекачиваемой жидкости:	0...+40 °С при скорости потока, обтекающего электродвигатель, 0,15 м/с.
Материалы:	SP – нержавеющая сталь DIN 1.4301; SP N – нержавеющая сталь DIN 1.4401; SP R – нержавеющая сталь по DIN 1.4539.
Тип двигателя:	Погружной однофазный электродвигатель диаметром 4".
Номинальное напряжение:	1 × 200-240 В.
Номинальная частота:	50/60 Гц.
Степень защиты:	IP68.

SP 1A Присоединительный размер Rp 1 ¼"

Группа продукта В 2

Тип продукта	Тип двигателя	Температурный датчик	Мощность двигателя P ₂ , кВт	№ продукта	EUR
SP 1A-9	Погружной 4"	–	0,37	08002B09	805,00
SP 1A-14	Погружной 4"	–	0,37	08002B14	895,00
SP 1A-18	Погружной 4"	–	0,55	08002B18	972,00
SP 1A-21	Погружной 4"	–	0,55	08002B21	1012,00
SP 1A-28	Погружной 4"	–	0,75	08002B28	1133,00
SP 1A-36	Погружной 4"	–	1,1	08102B36	2111,00
SP 1A-42	Погружной 4"	–	1,1	08102B42	2341,00
SP 1A-50	Погружной 4"	–	1,5	08102B50	2706,00
SP 1A-57	Погружной 4"	–	1,5	08102B57	2934,00

Для эксплуатации скважинных насосов с однофазным питанием необходимо использовать блок конденсаторов SA-CSIR/CSCR.

SP 2A Присоединительный размер Rp 1 ¼"

Группа продукта В 2

Тип продукта	Тип двигателя	Температурный датчик	Мощность двигателя P ₂ , кВт	№ продукта	EUR
SP 2A - 6	Погружной 4"	–	0,37	09002B06	782,00
SP 2A - 9	Погружной 4"	–	0,37	09002B09	822,00
SP 2A - 13	Погружной 4"	–	0,55	09002B13	923,00
SP 2A - 18	Погружной 4"	–	0,75	09002B18	1017,00
SP 2A - 23	Погружной 4"	–	1,1	09002B23	1141,00
SP 2A - 28	Погружной 4"	–	1,5	09002B28	1309,00
SP 2A - 33	Погружной 4"	–	1,5	09002B33	1375,00
SP 2A - 40	Погружной 4"	–	2,2	09102B40	2986,00
SP 2A - 48	Погружной 4"	–	2,2	09102B48	3252,00

Для эксплуатации скважинных насосов с однофазным питанием необходимо использовать блок конденсаторов SA-CSIR/CSCR.

Примечания:

1. В комплект поставки входит смонтированный плоский кабель эл. дв. со штекером под разъемную кабельную муфту Грундфос.
2. Для установки насоса в ёмкостях, водоёмах и скважинах, где скорость обтекания эл. дв. составляет менее 0,15 м/с, требуется применять охлаждающий кожух (см. раздел «Принадлежности»).

SP 3A Присоединительный размер Rp 1 ½"

Группа продукта В 2

Тип продукта	Тип двигателя	Температурный датчик	Мощность двигателя P ₂ , кВт	№ продукта	EUR
SP 3A - 6	Погружной 4"	–	0,37	10002B06	801,00
SP 3A - 9	Погружной 4"	–	0,55	10002B09	886,00
SP 3A - 12	Погружной 4"	–	0,75	10002B12	955,00
SP 3A - 15	Погружной 4"	–	1,1	10002B15	1053,00
SP 3A - 18	Погружной 4"	–	1,1	10002B18	1092,00
SP 3A - 22	Погружной 4"	–	1,5	10002B22	1247,00
SP 3A - 25	Погружной 4"	–	1,5	10002B25	1287,00
SP 3A - 29	Погружной 4"	–	2,2	10002B29	1907,00
SP 3A - 33	Погружной 4"	–	2,2	10002B33	2017,00

Для эксплуатации скважинных насосов с однофазным питанием необходимо использовать блок конденсаторов SA-CSIR/CSCR.

SP 5A Присоединительный размер Rp 1 ½"

Группа продукта В 2

Тип продукта	Тип двигателя	Температурный датчик	Мощность двигателя P ₂ , кВт	№ продукта	EUR
SP 5A - 4	Погружной 4"	–	0,37	05002B04	792,00
SP 5A - 6	Погружной 4"	–	0,55	05002B06	842,00
SP 5A - 8	Погружной 4"	–	0,75	05002B08	919,00
SP 5A - 12	Погружной 4"	–	1,1	05002B12	1030,00
SP 5A - 17	Погружной 4"	–	1,5	05002B17	1196,00
SP 5A - 21	Погружной 4"	–	2,2	05002B21	1820,00
SP 5A - 25	Погружной 4"	–	2,2	05002B25	1873,00

Для эксплуатации скважинных насосов с однофазным питанием необходимо использовать блок конденсаторов SA-CSIR/CSCR.

SP 7 Присоединительный размер Rp 1 ½"

Группа продукта В 2

Тип продукта	Тип двигателя	Температурный датчик	Мощность двигателя P ₂ , кВт	№ продукта	EUR
SP 7 - 3	Погружной 4"	–	0,55	98699149	795,00
SP 7 - 5	Погружной 4"	–	0,75	98699150	944,00
SP 7 - 8	Погружной 4"	–	1,1	98699151	1148,00
SP 7 - 12	Погружной 4"	–	1,5	98699152	1424,00
SP 7 - 17	Погружной 4"	–	2,2	98699153	2114,00

Для эксплуатации скважинных насосов с однофазным питанием необходимо использовать блок конденсаторов SA-CSIR/CSCR.

SP 9 Присоединительный размер Rp 2"

Группа продукта В 2

Тип продукта	Тип двигателя	Температурный датчик	Мощность двигателя P ₂ , кВт	№ продукта	EUR
SP 9 - 4	Погружной 4"	–	0,75	98780158	997,00
SP 9 - 5	Погружной 4"	–	1,1	98699022	1083,00
SP 9 - 8	Погружной 4"	–	1,5	98699023	1377,00
SP 9 - 10	Погружной 4"	–	2,2	98779770	1980,00
SP 9 - 11	Погружной 4"	–	2,2	98699024	2019,00

Для эксплуатации скважинных насосов с однофазным питанием необходимо использовать блок конденсаторов SA-CSIR/CSCR.

SP 11 Присоединительный размер Rp 2"

Группа продукта В 2

Тип продукта	Тип двигателя	Температурный датчик	Мощность двигателя P ₂ , кВт	№ продукта	EUR
SP 11 - 3	Погружной 4"	–	0,75	98699293	906,00
SP 11 - 5	Погружной 4"	–	1,1	98699294	1117,00
SP 11 - 7	Погружной 4"	–	1,5	98699295	1344,00
SP 11 - 11	Погружной 4"	–	2,2	98699296 ^Б	2088,00

Для эксплуатации скважинных насосов с однофазным питанием необходимо использовать блок конденсаторов SA-CSIR/CSCR.

Примечания:

1. В комплект поставки входит смонтированный плоский кабель эл. дв. со штекером под разъемную кабельную муфту Грундфос.
2. Для установки насоса в ёмкостях, водоёмах и скважинах, где скорость обтекания эл. дв. составляет менее 0,15 м/с, требуется применять охлаждающий кожух (см. раздел «Принадлежности»).
3. Цены на насосы SP N/SP R предоставляются по запросу.

^А – поддерживается складской запас готового продукта; ^Б – поддерживается складской запас компонентов для сборки продукта.

Цены указаны на условиях «склад-Москва» с учетом НДС.
Рекомендованные розничные цены с 01.03.2018.

SP 14 Присоединительный размер Rp 2"

Группа продукта В 2

Тип продукта	Тип двигателя	Температурный датчик	Мощность двигателя P ₂ , кВт	№ продукта	EUR
SP 14 - 4	Погружной 4"	–	1,1	98699336	1056,00
SP 14 - 6	Погружной 4"	–	1,5	98699337	1296,00
SP 14 - 8	Погружной 4"	–	2,2	98699338	1883,00

Для эксплуатации скважинных насосов с однофазным питанием необходимо использовать блок конденсаторов SA-CSIR/CSCR.

Блок конденсаторов SA-CSIR/CSCR, 1 x 200-240 В, 50 Гц

Необходим при эксплуатации скважинных насосов с однофазным питанием.

Группа продукта В 2

Тип продукта	Мощность двигателя P ₂ , кВт	Блок SA-CSIR/CSCR № продукта	EUR
SA-CSIR	0,37	98582272	119,00
SA-CSIR	0,55	98582277	138,00
SA-CSIR	0,75	98582295	160,00
SA-CSCR	1,1	98582296	212,00
SA-CSCR	1,5	98582381	266,00
SA-CSCR	2,2	98582401	305,00

Примечания:

1. В комплект поставки входит смонтированный плоский кабель эл. дв. со штекером под разъемную кабельную муфту Грундфос.
2. Для установки насоса в ёмкостях, водоёмах и скважинах, где скорость обтекания эл. дв. составляет менее 0,15 м/с, требуется применять охлаждающий кожух (см. раздел «Принадлежности»).
3. Цены на насосы SP N/SP R предоставляются по запросу.

Трёхфазные погружные многоступенчатые скважинные насосы SP A / SP

Комплектация:	Оснащен встроенным обратным клапаном.
Перекачиваемая жидкость:	Артезианская вода, поверхностные грунтовые воды, техническая вода (условно чистая), неагрессивная, невзрывоопасная, не содержащая абразивных частиц или волокнистых включений.
Максимальное содержание песка:	SP 1A – SP 5A: 50 г/м ³ (в стандартном исполнении эластомеры из NBR); SP 7 – SP 14: 150 г/м ³ (в стандартном исполнении эластомеры из силикона LSR).
Температура перекачиваемой жидкости:	0 ... +40 °C при скорости потока обтекающего электродвигатель 0,15 м/с.
Материалы:	SP – нержавеющая сталь DIN1.4301; SP N – нержавеющая сталь DIN1.4401; SP R – нержавеющая сталь по DIN1.4539.
Тип двигателя:	Погружной трёхфазный электродвигатель диаметром 4" и 6".
Номинальное напряжение:	3 × 380-415 В.
Номинальная частота:	50/60 Гц.
Степень защиты:	IP68.

SP 1A Присоединительный размер Rp 1¼"

Группа продукта B 2

Тип продукта	Тип двигателя	Температурный датчик	Мощность двигателя P ₂ , кВт	№ продукта	EUR
SP 1A-9	Погружной 4"	–	0,37	08001K09	792,00
SP 1A-14	Погружной 4"	–	0,37	08001K14	880,00
SP 1A-18	Погружной 4"	–	0,55	08001K18	939,00
SP 1A-21	Погружной 4"	–	0,55	08001K21	978,00
SP 1A-28	Погружной 4"	–	0,75	08001K28	1077,00
SP 1A-36	Погружной 4"	–	1,1	08101K36	2038,00
SP 1A-42	Погружной 4"	–	1,1	08101K42	2233,00
SP 1A-50	Погружной 4"	–	1,5	08101K50	2589,00
SP 1A-57	Погружной 4"	–	1,5	08101K57	2814,00

Примечания:

1. В комплект поставки входит смонтированный плоский кабель эл. дв. со штекером под разъемную кабельную муфту Грундфос.
2. Для установки насоса в ёмкостях, водоёмах и скважинах, где скорость обтекания эл. дв. составляет менее 0,15 м/с, требуется применять охлаждающий кожух (см. раздел «Принадлежности»).

SP 2A Присоединительный размер Rp 1¼"

Группа продукта В 2

Тип продукта	Тип двигателя	Температурный датчик	Мощность двигателя P ₂ , кВт	№ продукта	EUR
SP 2A - 6	Погружной 4"	–	0,37	09001K06	768,00
SP 2A - 9	Погружной 4"	–	0,37	09001K09	809,00
SP 2A - 13	Погружной 4"	–	0,55	09001K13	889,00
SP 2A - 18	Погружной 4"	–	0,75	09001K18	980,00
SP 2A - 23	Погружной 4"	–	1,1	09001K23	1110,00
SP 2A - 28	Погружной 4"	–	1,5	09001K28	1245,00
SP 2A - 33	Погружной 4"	–	1,5	09001K33	1310,00
SP 2A - 40	Погружной 4"	–	2,2	09101K40	2437,00
SP 2A - 48	Погружной 4"	–	2,2	09101K48	2678,00
SP 2A - 55	Погружной 4"	○	3,0	09101K55	3234,00
SP 2A - 65	Погружной 4"	○	3,0	09101K65	3655,00
SP 2A - 75	Погружной 4"	○	4,0	09301K75	7251,00
SP 2A - 90	Погружной 4"	○	4,0	09301K90	8225,00

SP 3A Присоединительный размер Rp 1¼"

Группа продукта В 2

Тип продукта	Тип двигателя	Температурный датчик	Мощность двигателя P ₂ , кВт	№ продукта	EUR
SP 3A - 6	Погружной 4"	–	0,37	10001K06	785,00
SP 3A - 9	Погружной 4"	–	0,55	10001K09	831,00
SP 3A - 12	Погружной 4"	–	0,75	10001K12	919,00
SP 3A - 15	Погружной 4"	–	1,1	10001K15	1021,00
SP 3A - 18	Погружной 4"	–	1,1	10001K18	1061,00
SP 3A - 22	Погружной 4"	–	1,5	10001K22	1181,00
SP 3A - 25	Погружной 4"	–	1,5	10001K25	1224,00
SP 3A - 29	Погружной 4"	–	2,2	10001K29	1389,00
SP 3A - 33	Погружной 4"	–	2,2	10001K33 ^A	1498,00
SP 3A - 39	Погружной 4"	○	3,0	10101K39	2715,00
SP 3A - 45	Погружной 4"	○	3,0	10101K45	2909,00
SP 3A - 52	Погружной 4"	○	4,0	10101K52	3326,00
SP 3A - 60	Погружной 4"	○	4,0	10101K60	3616,00

SP 5A Присоединительный размер Rp 1½", ¹ – присоединительный размер R 1½"

Группа продукта В 2

Тип продукта	Тип двигателя	Температурный датчик	Мощность двигателя P ₂ , кВт	№ продукта	EUR
SP 5A - 4	Погружной 4"	–	0,37	05001K04	793,00
SP 5A - 6	Погружной 4"	–	0,55	05001K06	826,00
SP 5A - 8	Погружной 4"	–	0,75	05001K08	903,00
SP 5A - 12	Погружной 4"	–	1,1	05001K12	1019,00
SP 5A - 17	Погружной 4"	–	1,5	05001K17 ^A	1155,00
SP 5A - 21	Погружной 4"	–	2,2	05001K21 ^A	1297,00
SP 5A - 25	Погружной 4"	–	2,2	05001K25 ^A	1354,00
SP 5A - 33	Погружной 4"	○	3,0	05001K33 ^A	1826,00
SP 5A - 38	Погружной 4"	○	4,0	05101K38	3282,00
SP 5A - 44	Погружной 4"	○	4,0	05101K44	3546,00
SP 5A - 52	Погружной 4"	●	5,5	05171K52	4344,00
SP 5A - 60	Погружной 4"	●	5,5	05171K60	4690,00
SP 5A - 75 ¹	Погружной 6"	●	7,5	5301975	9007,00
SP 5A - 85 ¹	Погружной 6"	●	7,5	5301985	9774,00

В комплект поставки входит смонтированный плоский кабель (двигатели 4") двигателя со штекером под разъемную кабельную муфту Грундфос, либо кабель со свободными концами (двигатели 6") для заливной или термоусадочной кабельной муфты.

– = Температурный датчик Tempson не установлен; ○ = Температурный датчик Tempson поставляется по запросу;

● = Температурный датчик Tempson установлен.

Tempson = термодатчик для контроля температуры электродвигателя с помощью блока MP204.

Двигатель MS 402 и MS 4000 может комплектоваться датчиком температуры типа Pt 1000 (см. раздел «Принадлежности»).

Двигатель MS 6000 может комплектоваться датчиком температуры типа Pt 100 (см. раздел «Принадлежности»).

Примечания:

- Для установки насоса в ёмкостях, водоёмах и скважинах, где скорость обтекания эл. дв. составляет менее 0,15 м/с, требуется применять охлаждающий кожух (см. раздел «Принадлежности»).
- Цены на насосы с электродвигателями в исполнении «Indusrty» (температура перекачиваемой жидкости до +60 °C) предоставляются по запросу.

^A – поддерживается складской запас готового продукта; ^B – поддерживается складской запас компонентов для сборки продукта.

Цены указаны на условиях «склад-Москва» с учетом НДС.
Рекомендованные розничные цены с 01.03.2018.

Информация, размещенная в Прайс-листе, не является публичной офертой.

SP 7 Присоединительный размер Rp 1 1/2", ¹ – присоединительный размер R 2"

Группа продукта В 2

Тип продукта	Тип двигателя	Температурный датчик	Мощность двигателя P ₂ , кВт	№ продукта	EUR
SP 7- 3	Погружной 4"	–	0,55	98699178	778,00
SP 7- 5	Погружной 4"	–	0,75	98699169	925,00
SP 7- 8	Погружной 4"	–	1,1	98699179	1131,00
SP 7- 12	Погружной 4"	–	1,5	98699180	1397,00
SP 7- 17	Погружной 4"	–	2,2	98699181	1770,00
SP 7- 23	Погружной 4"	○	3	98699182	2419,00
SP 7- 27	Погружной 4"	○	4	98699183	2753,00
SP 7- 31	Погружной 4"	○	4	98699184	2956,00
SP 7- 37	Погружной 4"	●	5,5	98699196	3383,00
SP 7- 37	Погружной 6"	●	5,5	98699207	4224,00
SP 7- 42	Погружной 4"	●	5,5	98699197	3637,00
SP 7- 42	Погружной 6"	●	5,5	98699208	4478,00
SP 7- 51	Погружной 4"	●	7,5	98699198	4737,00
SP 7- 51	Погружной 6"	●	7,5	98699209	4965,00
SP 7- 59	Погружной 4"	●	7,5	98699199	7772,00
SP 7- 59	Погружной 6"	●	7,5	98699210	7999,00
SP 7- 71 ¹	Погружной 6"	●	9,2	98699211	9518,00
SP 7- 86 ¹	Погружной 6"	●	11	98699212	11118,00
SP 7- 100 ¹	Погружной 6"	●	13	98699213	12655,00

SP 9 Присоединительный размер Rp 2", ¹ – присоединительный размер R 2"

Группа продукта В 2

Тип продукта	Тип двигателя	Температурный датчик	Мощность двигателя P ₂ , кВт	№ продукта	EUR
SP 9- 4	Погружной 4"	–	0,75	98779736	997,00
SP 9- 5	Погружной 4"	–	1,1	98699053	1123,00
SP 9- 8	Погружной 4"	–	1,5	98699054	1428,00
SP 9- 10	Погружной 4"	–	2,2	98779739	1704,00
SP 9- 11	Погружной 4"	–	2,2	98699055 ^B	1783,00
SP 9- 13	Погружной 4"	○	3,0	98699056 ^B	2289,00
SP 9- 16	Погружной 4"	○	3,0	98699057 ^B	2523,00
SP 9- 18	Погружной 4"	○	4,0	98699058 ^B	2813,00
SP 9- 21	Погружной 4"	○	4,0	98699059 ^B	3046,00
SP 9- 23	Погружной 4"	●	5,5	98699060 ^B	3585,00
SP 9- 23	Погружной 6"	●	5,5	98699066	4446,00
SP 9- 25	Погружной 4"	●	5,5	98699061	3742,00
SP 9- 25	Погружной 6"	●	5,5	98699067	4602,00
SP 9- 29	Погружной 4"	●	5,5	98699062	4059,00
SP 9- 29	Погружной 6"	●	5,5	98699068	4913,00
SP 9- 32	Погружной 4"	●	7,5	98699063	4944,00
SP 9- 32	Погружной 6"	●	7,5	98699069	5178,00
SP 9- 36	Погружной 4"	●	7,5	98699064	5255,00
SP 9- 36	Погружной 6"	●	7,5	98699070	5488,00
SP 9- 40	Погружной 4"	●	7,5	98699065	5568,00
SP 9- 40	Погружной 6"	●	7,5	98699071	5802,00
SP 9- 44	Погружной 6"	●	9,2	98699072	6411,00
SP 9- 48	Погружной 6"	●	9,2	98699073	6725,00
SP 9- 52	Погружной 6"	●	11,0	98699074	7108,00
SP 9- 56 ¹	Погружной 6"	●	11,0	98699075	9938,00
SP 9- 60 ¹	Погружной 6"	●	13,0	98699076	10501,00
SP 9- 65 ¹	Погружной 6"	●	13,0	98699077	11062,00
SP 9- 69 ¹	Погружной 6"	●	13,0	98699078	11514,00
SP 9- 75 ¹	Погружной 6"	●	15,0	98699079	12336,00
SP 9- 79 ¹	Погружной 6"	●	15,0	98699080	12785,00
SP 9- 86 ¹	Погружной 6"	●	18,5	98901304	13975,00
SP 9- 93 ¹	Погружной 6"	●	18,5	98901305	14763,00

В комплект поставки входит смонтированный плоский кабель (двигатели 4") двигателя со штекером под разъемную кабельную муфту Грундфос, либо кабель со свободными концами (двигатели 6") для заливной или термоусадочной кабельной муфты.

– = Температурный датчик Tempson не установлен; ○ = Температурный датчик Tempson поставляется по запросу;

● = Температурный датчик Tempson установлен.

Tempson = термодатчик для контроля температуры электродвигателя с помощью блока MP204.

Двигатель MS 402 и MS 4000 может комплектоваться датчиком температуры типа Pt 1000 (см. раздел «Принадлежности»).

Двигатель MS 6000 может комплектоваться датчиком температуры типа Pt 100 (см. раздел «Принадлежности»).

Примечания:

1. Для установки насоса в ёмкостях, водоёмах и скважинах, где скорость обтекания эл. дв. составляет менее 0,15 м/с, требуется применять охлаждающий кожух (см. раздел «Принадлежности»).
2. Цены на насосы с электродвигателями в исполнении «Indusrtу» (температура перекачиваемой жидкости до +60 °C) предоставляются по запросу.

^A – поддерживается складской запас готового продукта; ^B – поддерживается складской запас компонентов для сборки продукта.

Цены указаны на условиях «склад-Москва» с учетом НДС.
Рекомендованные розничные цены с 01.03.2018.

SP 11 Присоединительный размер Rp 2"

Группа продукта В 2

Тип продукта	Тип двигателя	Температурный датчик	Мощность двигателя P ₂ , кВт	№ продукта	EUR
SP 11 - 3	Погружной 4"	–	0,75	98699312	939,00
SP 11 - 5	Погружной 4"	–	1,1	98699313	1157,00
SP 11 - 7	Погружной 4"	–	1,5	98699314	1394,00
SP 11 - 11	Погружной 4"	–	2,2	98699315	1852,00
SP 11 - 15	Погружной 4"	○	3,0	98699316 ^В	2542,00
SP 11 - 20	Погружной 4"	○	4,0	98699317 ^В	3103,00
SP 11 - 24	Погружной 4"	●	5,5	98699318	3563,00
SP 11 - 24	Погружной 6"	●	5,5	98699329	4418,00
SP 11 - 27	Погружной 4"	●	5,5	98900419	3802,00
SP 11 - 27	Погружной 6"	●	5,5	98900423	4757,00
SP 11 - 33	Погружной 4"	●	7,5	98699320	4659,00
SP 11 - 33	Погружной 6"	●	7,5	98699331	5206,00
SP 11 - 37	Погружной 4"	●	7,5	98901311	5203,00
SP 11 - 37	Погружной 6"	●	7,5	98901313	5529,00

SP 14 Присоединительный размер Rp 2"

Группа продукта В 2

Тип продукта	Тип двигателя	Температурный датчик	Мощность двигателя P ₂ , кВт	№ продукта	EUR
SP 14 - 4	Погружной 4"	–	1,1	98699353	1093,00
SP 14 - 6	Погружной 4"	–	1,5	98699354	1344,00
SP 14 - 8	Погружной 4"	–	2,2	98699355	1641,00
SP 14 - 11	Погружной 4"	○	3,0	98699356 ^В	2265,00
SP 14 - 13	Погружной 4"	○	3,0	98699357	2445,00
SP 14 - 15	Погружной 4"	○	4,0	98699358 ^В	2758,00
SP 14 - 17	Погружной 4"	○	4,0	98699359	2941,00
SP 14 - 20	Погружной 4"	●	5,5	98699360 ^В	3334,00
SP 14 - 20	Погружной 6"	●	5,5	98699371	4190,00
SP 14 - 23	Погружной 4"	●	5,5	98699361 ^В	3604,00
SP 14 - 23	Погружной 6"	●	5,5	98699372	4459,00
SP 14 - 27	Погружной 4"	●	7,5	98711397 ^В	4614,00
SP 14 - 27	Погружной 6"	●	7,5	98711400	4848,00
SP 14 - 31	Погружной 6"	●	7,5	98901321	5193,00

В комплект поставки входит смонтированный плоский кабель (двигатели 4") двигателя со штекером под разъемную кабельную муфту Грундфос, либо кабель со свободными концами (двигатели 6") для заливной или термоусадочной кабельной муфты.

– = Температурный датчик Темрсон не установлен; ○ = Температурный датчик Темрсон поставляется по запросу;

● = Температурный датчик Темрсон установлен.

Темрсон = термодатчик для контроля температуры электродвигателя с помощью блока MP204.

Двигатель MS 402 и MS 4000 может комплектоваться датчиком температуры типа Pt 1000 (см. раздел «Принадлежности»).

Двигатель MS 6000 может комплектоваться датчиком температуры типа Pt 100 (см. раздел «Принадлежности»).

Примечания:

- Для установки насоса в ёмкостях, водоёмах и скважинах, где скорость обтекания эл. дв. составляет менее 0,15 м/с, требуется применять охлаждающий кожух (см. раздел «Принадлежности»).
- Цены на насосы с электродвигателями в исполнении «Indusrty» (температура перекачиваемой жидкости до +60 °C) предоставляются по запросу.

^А – поддерживается складской запас готового продукта; ^В – поддерживается складской запас компонентов для сборки продукта.

Цены указаны на условиях «склад-Москва» с учетом НДС.
Рекомендованные розничные цены с 01.03.2018.

Информация, размещенная в Прайс-листе, не является публичной офертой.

Кожухи охлаждения

Хромоникелевая сталь 1.4301

Группа продукта Z

Тип насоса	Охлаждающий кожух Размеры d(D) × L, мм Тип двигателя, P ₂	№ продукта	EUR	Фильтр № продукта Размеры d × L, мм	EUR	Накладные хомуты № продукта	EUR
SP 1A-9 до -28 SP 2A-6 до -18 SP 3A-6 до -12 SP 5A-4 до -8	Ø115 (130) × 400 Электродвигатель диаметром 4" и мощностью до 0,75 кВт (MS 402)	96937110	158,00	97942211 Ø115 × 117	86,00	96957450	137,00
SP 1A-36 до -57 SP 2A-23 до -33 SP 3A-15 до -25 SP 5A-12 до -17 SP 7-3 до -12 SP 9-5 до -11 SP 11-3 до -11 SP 14-4 до -6	Ø115 (130) × 500 Электродвигатель диаметром 4" и мощностью до 2,2 кВт (MS 402)	96937111	160,00				
SP 2A-40 до -65 SP 3A-29 до -60 SP 5A-21 до -60 SP 7-17 до -42 SP 9-5 до -29 SP 11-11 до -27 SP 14-8 до -31	Ø115 (130) × 800 Электродвигатель диаметром 4" и мощностью до 5,5 кВт (MS 402/MS4000)	96937179 ^A	241,00				
SP 7-51 до -59 SP 9-32 до -40 SP 11-33 SP 14-27	Ø115 (130) × 1000 Электродвигатель диаметром 4" и мощностью до 7,5 кВт (MS4000)	96937204	289,00			96958279	150,00
SP 5A-52 до -60 SP 7-37 до -59 SP 9-23 до -40 SP 11-24 до -37 SP 14-20 до -31	Ø160 (180) × 800 Электродвигатель диаметром 6" и мощностью до 7,5 кВт (MS6000)	96937231	451,00	97942230 Ø160 × 158	274,00	98557132	187,00
SP 9-44 до -56	Ø160 (180) × 1000 Электродвигатель диаметром 6" и мощностью до 11 кВт (MS6000)	98779730	458,00				
SP 2A-75 до -90	Ø160 (180) × 1000 Электродвигатель диаметром 4" и мощностью до 7,5 кВт (MS4000)	96937205	523,00			96957525	341,00
SP 5A-75 до -85 SP 7-71 до -100 SP 9-56 до -93	Ø180 (200) × 1000 Электродвигатель диаметром 6" и мощностью до 18,5 кВт (MS6000)	96937244	584,00	97942218 Ø180 × 192	140,00	96957529	338,00

Кабель в водонепроницаемой оболочке, пригодный для эксплуатации в питьевой воде¹

Группа продукта Z

Тип продукта	№ продукта	EUR
4 x 1,5 мм ²	00ID4063	4,00
4 x 2,5 мм ²	00ID4064 ^A	6,00
4 x 4,0 мм ²	00ID4065	8,00
4 x 6,0 мм ²	00ID4066 ^A	9,00
4 x 10,0 мм ²	00ID4067	17,00
4 x 16,0 мм ²	00ID4068	25,00

¹ – длина кабеля в заказе должна быть кратна 10 м.

Крепеж для кабеля

Группа продукта Z

Тип продукта	№ продукта	EUR	
Хомуты для крепления кабеля к стойку	состоят из перфорированной резиновой ленты длиной 7,5 м и 16 кнопок	115016 ^A	57,00

Кабельные муфты

Группа продукта Z

Тип продукта	№ продукта	EUR	
Термоусадочная кабельная муфта KM	Плоский кабель [4-жильный] 4 × [1,5-6,0]	116251 ^A	36,00
	Плоский кабель [4-жильный] 4 × [6,0-10,0], 3 × [10,0-16,0]	116252 ^A	56,00
	Плоский кабель [4-жильный] 4 × [16,0-25,0], 3 × 16,0	116255	69,00
Кабельная муфта разъемная	для MS402 и MS4000 до 7,5 кВт для кабеля до 4 × 2,5 мм ²	799901 ^A	75,00
	для MS402 и MS4000 до 7,5 кВт для кабеля до 4 × 6,0 мм ²	799902 ^A	127,00
	для MS6000 до 30,0 кВт для кабеля до 4 × 16,0 мм ²	91070503	405,00
Кабельная муфта заливная тип M0	[для 4-дюймовых электродвигателей и кабелей до 4 × 6 мм ²]	00ID8903 ^A	41,00
Кабельная муфта заливная тип M1	[для 6-дюймовых электродвигателей и кабелей до 4 × 10 мм ²]	00ID8904 ^A	73,00
Кабельная муфта заливная тип M2	[для 6-дюймовых электродвигателей и кабелей до 4 × 16 мм ²]	00ID8905	97,00

^A – поддерживается складской запас готового продукта; ^B – поддерживается складской запас компонентов для сборки продукта.

Цены указаны на условиях «склад-Москва» с учетом НДС.
Рекомендованные розничные цены с 01.03.2018.

Назначение: Насосы предназначены для водоснабжения и повышения давления.

Перекачиваемая жидкость: Вода без абразивных или длиноволокнистых включений, не содержащая химически активных по отношению к материалам насоса веществ.

Температура перекачиваемой жидкости: 0 ... +35 °С (+2 ... +45 °С для SCALA2 3-45).

Тип присоединения: Резьбовое трубное соединение.

Номинальная частота: 50 Гц.

Номинальное напряжение: 1 x 230 В.

Степень защиты: IP54, IPX4D.

Уровень звукового давления: ≤ 55 дБ(А), ≤ 72 дБ(А) для JP, JP BOOSTER.

Количество включений: До 100 в час.



Сервис за 24 часа*



Самовсасывающая насосная установка с поддержанием постоянного давления

Группа продукта C

Тип продукта	Исполнение	Мощность P ₁ , кВт	Макс. расход, м ³ /ч	Макс. напор, м	Трубное присоединение	Кол-во на паллете, шт.	№ продукта	EUR
	Комплектная насосная установка с многоступенчатым самовсасывающим насосом, встроенным частотным преобразователем для поддержания постоянного давления при переменном расходе, системой управления с индикацией состояний и мембранной емкостью. Встроенная защита от «сухого» хода с автоматическим перезапуском, функция автосброса ошибок, антицикличности и ограничения макс. времени работы. Установка укомплектована обратными клапанами.	0,55	3,9	45	R 1"	14	99027073 ^A	561,00

Самовсасывающие насосы и насосные установки

Группа продукта C

Тип продукта	Исполнение	Мощность P ₁ , кВт	Макс. расход, м ³ /ч	Макс. напор, м	Трубное присоединение	Кол-во на паллете, шт.	№ продукта	EUR
	Комплектная насосная установка с многоступенчатым самовсасывающим насосом, встроенной системой управления и мембранной емкостью.	0,85	3,9	35	G 1	15	96515412 ^A	480,00
	Встроенная защита от «сухого» хода с автоматическим перезапуском. Установка укомплектована обратным клапаном.	1	4,2	43	G 1	15	96515415 ^A	504,00
	Горизонтальный одноступенчатый самовсасывающий центробежный насос, укомплектован кабелем (L = 1,5 м) со штепсельной вилкой.	0,85	4,0	43	G 1	30	46511002 ^A	321,00
		1,4	5,0	53	G 1	15	46611002 ^A	405,00
	Установка повышения давления JPB на базе центробежных насосов серии JP укомплектованная мембранным баком, трубопроводной обвязкой, реле давления, манометром, кабелем со штепсельной вилкой и мембранным баком от Global Water Solution.	0,85	4,0	40	G 1	8	4651BPBB ^A	499,00
		1,4	5,0	48	G 1	8	4661BPBB ^A	556,00
		0,85	4,0	40	G 1	6	4651BQBB ^A	677,00
		1,4	5,0	48	G 1	6	4661BQBB ^A	708,00

* Подробную информацию об услуге «Сервис 24» смотрите на стр. 421.

^A – поддерживается складской запас готового продукта; ^B – поддерживается складской запас компонентов для сборки продукта.

Компактные повысительные насосы для систем водоснабжения UPA

- Назначение:** Насосы UPA предназначены для повышения напора в уже существующих системах холодного и горячего водоснабжения. Для автоматического включения/выключения предусмотрен встроенный датчик протока.
- Перекачиваемая жидкость:** Взрывобезопасная, не содержащая абразивных и волокнистых включений, химически нейтральная к материалам насоса.
- Температура перекачиваемой жидкости:** +2 ... +95 °С.
- Материал:** Корпус из серого чугуна EN-GJL-250 с защитным коррозионностойким покрытием, нанесённым методом катафореза, или из нержавеющей стали (UPA N), рабочее колесо из композитного материала.
- Номинальное напряжение:** 1 x 230 В.
- Номинальная частота:** 50 Гц.
- Степень защиты:** IP55.
- Уровень звукового давления:** ≤ 43 дБ(А).



2



Сервис за 24 часа*

Группа продукта A 1

Тип продукта	Мощность P ₁ , Вт	Монтажная длина, мм	Трубное присоединение	Макс. расход, м ³ /ч	Макс. напор, м	Материал корпуса	Количество на паллете	№ продукта	EUR
UPA 15-90	120	160	G ¾"	1,5	8	Чугун	145	59539512 ^A	136,00
UPA 15-90 N	120	160	G ¾"	1,5	8	Нерж. сталь	140	96621403 ^A	271,00
UPA 15-120**	200	200	G 1"	2,4	12	Чугун	80	99347072	200,00

Принадлежности

Группа продукта Z

Тип продукта	Исполнение	№ продукта	EUR
GT-H-2 PN10 G1 V	Мембранный напорный бак 2 л, присоединение G 1", диаметр 127 мм, высота 182 мм	97550912	34,00
GT-H-8 PN10 G¾ V	Мембранный напорный бак 8 л, присоединение G ¾", диаметр 203 мм, высота 311 мм	96528335 ^A	45,00
GT-H-18 PN10 G1 V	Мембранный напорный бак 18 л, присоединение G 1", диаметр 279 мм, высота 366 мм	96528337 ^A	59,00
GT-H-24 PN10 G1 V	Мембранный напорный бак 24 л, присоединение G 1", диаметр 290 мм, высота 455 мм	96528339 ^A	66,00
GT-H-35 PN10 G1 V	Мембранный напорный бак 35 л, присоединение G 1", диаметр 290 мм, высота 472 мм	96528340	124,00
GT-H-60 PN10 G1 V	Мембранный напорный бак 60 л, присоединение G 1", диаметр 388 мм, высота 528 мм	96528341 ^A	187,00
GT-H-80 PN10 G1 V	Мембранный напорный бак 80 л, присоединение G 1", диаметр 388 мм, высота 626 мм	96894291 ^A	219,00
GT-H-100 PN10 G1 V	Мембранный напорный бак 100 л, присоединение G 1", диаметр 406 мм, высота 880 мм	97527968	293,00
MDR 21/6	Реле давления 2-х полюсное, давление выключения 1,5–7 бар, максимальная нагрузка 230 В, 16 А	00ID6462 ^A	35,00
PM 1 15	Блок автоматики с защитой от «сухого» хода, давление включения 1,5 бар, максимальная нагрузка 6 А, кабель 1,5 м	96848693 ^A	88,00
PM 1 22	Блок автоматики с защитой от «сухого» хода, давление включения 2,2 бара, максимальная нагрузка 6 А, кабель 1,5 м	96848722 ^A	88,00
PM 2	Блок автоматики с защитой от «сухого» хода и индикацией текущего давления, давление включения 1,5–5 бар, максимальная нагрузка 10 А, кабель 1,5 м	96848740 ^A	147,00
Всасывающий шланг с поплавком и фильтром	Длина 3 м.	96657458	161,00
Спиральный всасывающий шланг	1", длиной 4 м с приемным клапаном	315396	60,00
Спиральный всасывающий шланг	1", длиной 8 м с приемным клапаном	00315397	73,00
Приемный клапан	Фильтр диаметром 1" с обратным клапаном	00ID1563	15,00
Шланговое резьбовое соединение	Уголок для шланга ¾"	315373	16,00
Шланговое резьбовое соединение	Прямое, для шланга 1"	315395	16,00
Промежуточный клапан	1", латунь	98712379	167,00

* Подробную информацию об услуге «Сервис 24» смотрите на стр. 421.

** Старт продаж в апреле 2018 года.

^A – поддерживается складской запас готового продукта; ^B – поддерживается складской запас компонентов для сборки продукта.

Цены указаны на условиях «склад-Москва» с учетом НДС.
Рекомендованные розничные цены с 01.03.2018.

Информация, размещенная в Прайс-листе, не является публичной офертой.

Установки водоснабжения и повышения давления на базе центробежных насосов серии CM и CME (CMB/CMBE/CMB-SP SET)

Подача воды и повышение давления в индивидуальных домах, садоводстве и небольших коммерческих зданиях

- Полностью укомплектованные насосные установки: не требуется дополнительных подключений и настроек, после подсоединения к розетке система готова к работе



- Поддержание постоянного давления благодаря встроенному преобразователю частоты в установках CMBE

- Самовсасывающий насос CM, входящий в комплект установки CMB-SP SET, позволяет поднимать воду с глубины до 8 м



- Надёжная работа CMBE в расширенном диапазоне напряжения 150-300 В с характеристиками, близкими к заявленным, что особенно важно при использовании за городом

- Модельный ряд охватывает широкий диапазон рабочих характеристик



- Высокая надежность и длительный срок службы благодаря исполнению всех частей насосов CM и CME, соприкасающихся с перекачиваемой средой, из нержавеющей стали и чугуна

- Мембранный напорный бак в установках CMB – самого высокого качества. Отсутствие проблем, связанных с коррозией, т.к. присоединение бака выполнено из нержавеющей стали, сталь внутри бака защищена от воды специальной полипропиленовой оболочкой и вода не контактирует с металлом, а снаружи бак покрыт двумя слоями эпоксидной краски. Мембрана из специальной пищевой резины. Все уплотнения и ниппель подкачки воздуха сделаны таким образом, что бак не стравливает воздух

Видео о продукте



Кратко и наглядно

Цены указаны на условиях «склад-Москва» с учетом НДС.
Рекомендованные розничные цены с 01.03.2018.

Информация, размещенная в Прайс-листе, не является публичной офертой.

Насосные установки CMBE

Назначение:	Насосные установки предназначены для поддержания постоянного давления при переменном расходе в уже существующих системах водоснабжения.
Комплектация:	Насосные установки CMBE на базе насоса со встроенным преобразователем частоты CME. В комплект входит мембранный бак объемом 2 л, 5-ходовой штуцер со встроенным обратным клапаном, манометр, датчик давления, встроенная защита от «сухого» хода, реле давления на входе (для модели CMBE 10-27).
Перекачиваемая жидкость:	Вода без абразивных или длинноволокнистых включений, не содержащая химически активных по отношению к материалам насоса веществ.
Температура перекачиваемой жидкости:	0 ... +60 °С.
Тип присоединения:	Резьбовое трубное соединение.
Номинальное напряжение:	1 x 230 В.
Номинальная частота:	50 Гц.
Степень защиты:	IP55.
Уровень звукового давления:	≤ 55 дБ(А).
Количество включений:	До 100 в час.



Тип продукта	Мощность P ₁ , кВт	Трубное присоединение		Макс. расход, м ³ /ч	Макс. напор, м	Группа продукта C	
		Вход	Выход			№ продукта	EUR
CMBE 1-44	615	Rp 1"	Rp 1"	3,3	44	98374697 ^A	1145,00
CMBE 1-75	998	Rp 1"	Rp 1"	3,3	75	98374698	1283,00
CMBE 1-99	1250	Rp 1"	Rp 1"	3,2	99	98374699	1397,00
CMBE 3-30	688	Rp 1"	Rp 1"	5,6	30	98374700 ^A	1237,00
CMBE 3-62	1210	Rp 1"	Rp 1"	5,6	62	98374701 ^A	1375,00
CMBE 3-93	1720	Rp 1"	Rp 1"	5,5	93	98374702 ^A	1514,00
CMBE 5-31	1090	Rp 1 1/4"	Rp 1"	8	31	98374703	1868,00
CMBE 5-62	1720	Rp 1 1/4"	Rp 1"	7,7	62	98374704 ^A	2006,00
CMBE 10-27	1240	Rp 1 1/4"	Rp 1"	18,6	27	98563729	2152,00
CMBE 10-54	1710	Rp 1 1/4"	Rp 1"	16	54	98382202	2238,00

Насосные установки самовсасывающего типа для водоснабжения CMB-SP SET

Назначение:	Насосные установки предназначены для водоснабжения и повышения давления.
Комплектация:	Насосная установка на базе многоступенчатого самовсасывающего насоса CM-SP, в комплекте с блоком автоматики PM 1 или PM 2, встроенной защитой от «сухого» хода и цикличности.
Перекачиваемая жидкость:	Вода без абразивных или длинноволокнистых включений, не содержащая химически активных по отношению к материалам насоса веществ.
Температура перекачиваемой жидкости:	0 ... +60 °С.
Тип присоединения:	Резьбовое трубное соединение.
Номинальное напряжение:	1 x 230 В.
Номинальная частота:	50 Гц.
Степень защиты:	IP55.
Уровень звукового давления:	≤ 55 дБ(А).
Количество включений:	До 100 в час.



Тип продукта	Мощность P ₁ , кВт	Трубное присоединение		Макс. расход, м ³ /ч	Макс. напор, м	Давление включения, бар	Группа продукта C	
		Вход	Выход				№ продукта	EUR
CMB-SP SET 3-37¹	587	Rp 1"	Rp 1"	4,0	37	1,5	98507587	546,00
CMB-SP SET 3-37³	587	Rp 1"	Rp 1"	4,0	37	1,5-5	98507638	632,00
CMB-SP SET 3-47²	753	Rp 1"	Rp 1"	4,0	47	2,2	98507588	604,00
CMB-SP SET 3-47³	753	Rp 1"	Rp 1"	4,0	47	1,5-5	98507639	664,00
CMB-SP SET 3-56²	867	Rp 1"	Rp 1"	4,0	56	2,2	98507589	649,00
CMB-SP SET 3-56³	867	Rp 1"	Rp 1"	4,0	56	1,5-5	98507640 ^A	720,00

- ¹ комплектуются регулятором давления PM 1-15 (давление включения 1,5 бар).
- ² комплектуются регулятором давления PM 1-22 (давление включения 2,2 бар).
- ³ комплектуются регулятором давления PM 2 (настраиваемое давление включения 1,5-5 бар).

^A – поддерживается складской запас готового продукта; ^B – поддерживается складской запас компонентов для сборки продукта.

Цены указаны на условиях «склад-Москва» с учетом НДС.
Рекомендованные розничные цены с 01.03.2018.

Информация, размещенная в Прайс-листе, не является публичной офертой.

2

Установки повышения давления СМВ

Назначение:	Насосные установки СМВ предназначены для водоснабжения и повышения давления.
Комплектация:	Насосная установка на базе многоступенчатого насоса СМ, в комплекте с мембранным баком, трубопроводной обвязкой, реле давления, манометром, кабелем со штепсельной вилкой.
Перекачиваемая жидкость:	Вода без абразивных или длинноволокнистых включений, не содержащая химически активных по отношению к материалам насоса веществ.
Температура перекачиваемой жидкости:	0 ... +60 °С.
Тип присоединения:	Резьбовое трубное соединение.
Номинальное напряжение:	1 x 230 В.
Номинальная частота:	50 Гц.
Степень защиты:	IP44.
Уровень звукового давления:	≤ 55 дБ(А).
Количество включений:	До 100 в час.

Группа продукта С



Тип продукта	Мощность P ₁ , кВт	Трубное присоединение		Макс. расход, м ³ /ч	Макс. напор, м	Объем бака, л	№ продукта	EUR
		Вход	Выход					
СМВ 3-37	587	Rp 1"	Rp 1"	4,3	37	24	97766989	658,00
СМВ 3-37	587	Rp 1"	Rp 1"	4,3	37	60	97767000	722,00
СМВ 3-46	690	Rp 1"	Rp 1"	4,3	46	60	97766985	767,00
СМВ 3-46	690	Rp 1"	Rp 1"	4,3	46	24	97766978	689,00
СМВ 3-55	869	Rp 1"	Rp 1"	4,3	55	24	97766981	714,00
СМВ 3-55	869	Rp 1"	Rp 1"	4,3	55	60	97766992	791,00
СМВ 5-37	869	Rp 1 1/4"	Rp 1"	6,3	37	24	97766986	677,00
СМВ 5-37	869	Rp 1 1/4"	Rp 1"	6,3	37	60	97766990	793,00
СМВ 5-46	1160	Rp 1 1/4"	Rp 1"	6,3	46	24	97766979	839,00
СМВ 5-46	1160	Rp 1 1/4"	Rp 1"	6,3	46	60	97766980	976,00

Принадлежности для установок СМВЕ

Реле давления 1-полюсное управляющее реле с перекидным контактом, присоединение внутренняя резьба G $\frac{3}{8}$ ".

Группа продукта Z

Тип продукта	Диапазон регулирования Вкл.-мин. / Выкл.-макс.	№ продукта	EUR
FF4-2 DAY	0,04 - 2 бар	00ID7517 ^A	85,00
FF4-4 DAY	0,07 - 4 бар	00ID8952 ^A	87,00
FF4-8 DAY	0,2 - 8 бар	00ID8953 ^A	93,00

^A – поддерживается складской запас готового продукта; ^B – поддерживается складской запас компонентов для сборки продукта.

Цены указаны на условиях «склад-Москва» с учетом НДС.
Рекомендованные розничные цены с 01.03.2018.

Колодезные насосы для водоснабжения SB и автоматические насосные установки для систем водоснабжения SBA

Назначение:	Насосы SB и установки для систем водоснабжения SBA предназначены для водоснабжения из скважин, колодцев и резервуаров дождевой воды.
Комплектация:	Насосная установка SBA, поставляется в комплекте с обратным клапаном, датчиком протока, реле давления и кабелем со штекером (L = 15 м).
Перекачиваемая жидкость:	Вода без абразивных или длинноволокнистых включений, не содержащая химически активных по отношению к материалам насоса веществ.
Обозначения:	M – с сетчатым фильтром на всасе без поплавкового выключателя; A – с сетчатым фильтром на всасе и поплавковым выключателем; AW – с поплавковым фильтром и поплавковым выключателем.
Материал:	Корпус насоса это комбинация материалов: полипропилен PP30GF / нержавеющая сталь EN 1.4301, рабочее колесо из полипропилена PPO20GF.
Тип присоединения:	Резьбовое трубное соединение: Rp ¾" или Rp 1".
Максимальная глубина погружения:	10 м ниже уровня воды.
Номинальное напряжение:	1 x 230 В.
Номинальная частота:	50 Гц.
Степень защиты:	IP68.



Сервис за 24 часа*

2



Автоматические установки водоснабжения SBA

Группа продукта C

Тип продукта	Мощность P ₁ , кВт	Макс. расход, м ³ /ч	Макс. напор, м	№ продукта	EUR
SBA 3-35 A	0,80	6,65	35,0	97896286 ^A	458,00
SBA 3-35 AW	0,80	6,65	35,0	97896288 ^A	561,00
SBA 3-45 A	1,05	6,40	45,0	97896290 ^A	480,00
SBA 3-45 AW	1,05	6,40	45,0	97896312 ^A	584,00

Комплектация: колодезные насосы SB, поставляется в комплекте с обратным клапаном, встроенным внутри переходника, и кабелем со штекером (L = 15 м).

Колодезные насосы SB

Группа продукта C



Тип продукта	Мощность P ₁ , кВт	Макс. расход, м ³ /ч	Макс. напор, м	№ продукта	EUR
SB 3-35 M	0,80	6,65	35,0	97686700 ^A	353,00
SB 3-35 A	0,80	6,65	35,0	97686701 ^A	361,00
SB 3-35 AW	0,80	6,65	35,0	97686703 ^A	466,00
SB 3-45 M	1,05	6,40	45,0	97686704 ^A	388,00
SB 3-45 A	1,05	6,40	45,0	97686705 ^A	404,00
SB 3-45 AW	1,05	6,40	45,0	97686707 ^A	492,00

Принадлежности для насосов SB

Группа продукта Z

Тип продукта	Исполнение	№ продукта	EUR
GT-H-2 PN10 G1 V	Мембранный напорный бак 2 л, присоединение G 1", диаметр 127 мм, высота 182 мм	97550912	34,00
GT-H-8 PN10 G¾ V	Мембранный напорный бак 8 л, присоединение G ¾", диаметр 203 мм, высота 311 мм	96528335 ^A	45,00
GT-H-18 PN10 G1 V	Мембранный напорный бак 18 л, присоединение G 1", диаметр 279 мм, высота 366 мм	96528337 ^A	59,00
GT-H-24 PN10 G1 V	Мембранный напорный бак 24 л, присоединение G 1", диаметр 290 мм, высота 455 мм	96528339 ^A	66,00
GT-H-35 PN10 G1 V	Мембранный напорный бак 35 л, присоединение G 1", диаметр 290 мм, высота 472 мм	96528340	124,00
GT-H-60 PN10 G1 V	Мембранный напорный бак 60 л, присоединение G 1", диаметр 388 мм, высота 528 мм	96528341 ^A	187,00
GT-H-80 PN10 G1 V	Мембранный напорный бак 80 л, присоединение G 1", диаметр 388 мм, высота 626 мм	96894291 ^A	219,00
GT-H-100 PN10 G1 V	Мембранный напорный бак 100 л, присоединение G 1", диаметр 406 мм, высота 880 мм	97527968	293,00
PM 1 15	Блок автоматики с защитой от «сухого» хода, давление включения 1,5 бар, максимальная нагрузка 6 А, кабель 1,5 м	96848693 ^A	88,00
PM 1 22	Блок автоматики с защитой от «сухого» хода, давление включения 2,2 бар, максимальная нагрузка 6 А, кабель 1,5 м	96848722 ^A	88,00
PM 2	Блок автоматики с защитой от «сухого» хода и индикацией текущего давления, давление включения 1,5–5 бар, максимальная нагрузка 10 А, кабель 1,5 м	96848740 ^A	147,00
MDR 21/6	Реле давления 2-х полюсное, давление выключения 1,5-7 бар, максимальная нагрузка 230 В, 16 А	00ID6462 ^A	35,00

* Подробную информацию об услуге «Сервис 24» смотрите на стр. 421.

^A – поддерживается складской запас готового продукта; ^B – поддерживается складской запас компонентов для сборки продукта.

Цены указаны на условиях «склад-Москва» с учетом НДС.
Рекомендованные розничные цены с 01.03.2018.

Информация, размещенная в Прайс-листе, не является публичной офертой.

2

Автоматические насосные установки JPA PT и JPD PT

Назначение: Насосные установки JPA PT и JPD PT предназначены для забора воды из колодцев и скважин глубиной до 8 м и 27 м, а так же для повышения давления в системе водоснабжения. Установки полностью укомплектованы и готовы к подключению. В комплект установок входит реле давления, манометр и мембранный бак от Global Water Solution.

Перекачиваемая жидкость: Вода без абразивных или длинноволокнистых включений, не содержащая химически активных по отношению к материалам насоса веществ.

Температура перекачиваемой жидкости: 0 ... +40 °С.

Номинальное напряжение: 1 x 220-240 В.

Номинальная частота: 50 Гц.

Степень защиты: IP44.

Максимальное число пусков в час: 20.



Сервис за 24 часа*

Самовсасывающая насосная установка JPA PT. Глубина всасывания до 8 м.

Группа продукта СВ

Тип продукта	Мощность P ₁ , Вт	Макс. расход, м ³ /ч	Макс. напор, м	Трубное присоединение		Объём бака, л	Кол-во на паллете, шт.	№ продукта	EUR
				Вход	Выход				
JPA 3-42 PT-H	720	2,7	42	Rp 1"	Rp 1"	20	12	98946107 ^A	196,00
JPA 4-47 PT-H	850	3,6	47	Rp 1"	Rp 1"	20	12	98946108 ^A	199,00
JPA 4-54 PT-H	1130	3,6	54	Rp 1"	Rp 1"	20	12	98946109 ^A	212,00
JPA 5-61 PT-V	1600	5	61	Rp 1 1/4"	Rp 1"	18	3	99074040	325,00
JPA 8-62 PT-V	2200	8	62	Rp 1 1/4"	Rp 1"	18	3	99074041	423,00

Самовсасывающая насосная установка с внешним эжектором. Глубина всасывания до 27 м.

Группа продукта СВ

Тип продукта	Мощность P ₁ , Вт	Макс. расход, м ³ /ч	Макс. напор, м	Трубное присоединение		Объём бака, л	Кол-во на паллете, шт.	№ продукта	EUR
				Вход	Выход				
JPD 4-47 PT-V	730	47	4	Rp 1" Rp 1 1/4"	Rp 1"	18	18	99074042	199,00
JPD 4-54 PT-V	790	54	4	Rp 1" Rp 1 1/4"	Rp 1"	18	18	99074053	212,00
JPD 5-61 PT-V	1560	61	5	Rp 1" Rp 1 1/4"	Rp 1"	18	3	99074054	325,00
JPD 8-62 PT-V	2100	62	8	Rp 1" Rp 1 1/4"	Rp 1"	18	3	99074055	435,00

* Подробную информацию об услуге «Сервис 24» смотрите на стр. 421.

^A – поддерживается складской запас готового продукта; ^B – поддерживается складской запас компонентов для сборки продукта.

Цены указаны на условиях «склад-Москва» с учетом НДС.
Рекомендованные розничные цены с 01.03.2018.

Вихревые насосы PF

- Назначение:** Вихревые насосы PF имеют малые габариты и предназначены для перекачивания воды из резервуара. Используются для орошения садов и огородов.
- Перекачиваемая жидкость:** Вода без абразивных или длинноволоконистых включений, не содержащая химически активных по отношению к материалам насоса веществ.
- Температура перекачиваемой жидкости:** 0 ... +40 °С.
- Номинальное напряжение:** 1 x 220-240 В.
- Номинальная частота:** 50 Гц.
- Степень защиты:** IP44.
- Максимальное число пусков в час:** 20.



2



Сервис за 24 часа*

Группа продукта CB

Тип продукта	Мощность P ₁ , Вт	Макс. расход, м ³ /ч	Макс. напор, м	Трубное присоединение		Кол-во на паллете, шт.	№ продукта	EUR
				Вход	Выход			
PF 1-30	470	2,5	34	Rp 1"	Rp 1"	120	99126433 ^A	67,00
PF 2-50	860	2,5	52	Rp 1"	Rp 1"	56	99126442 ^A	104,00

* Подробную информацию об услуге «Сервис 24» смотрите на стр. 421.

^A – поддерживается складской запас готового продукта; ^B – поддерживается складской запас компонентов для сборки продукта.

Цены указаны на условиях «склад-Москва» с учетом НДС.
Рекомендованные розничные цены с 01.03.2018.

Информация, размещенная в Прайс-листе, не является публичной офертой.

Центробежные насосы NS

Назначение: Центробежные насосы NS предназначены для организации системы водоснабжения как в бытовых целях, так и для нужд сельского хозяйства или промышленности.

Перекачиваемая жидкость: Вода без абразивных или длинноволокнистых включений, не содержащая химически активных по отношению к материалам насоса веществ.

Температура перекачиваемой жидкости: 0 ... +35 °С для частного применения;
-10 ... +50 °С в остальных случаях для NS 3-40, NS 4-23, NS 5-33, NS 5-50, NS 6-30, NS 6-40, NS 13-18;
-15 ... +110 °С в остальных случаях для NS 5-60, NS 30-18, NS 30-30, NS 30-36.

Тип присоединения: Резьбовое трубное соединение.

Номинальное напряжение: 1 x 220-240 В.

Номинальная частота: 50 Гц.

Степень защиты: Электродвигатель IP 44;
Клеммная коробка IP 55.

Максимальное число пусков в час: 20.



Сервис за 24 часа*

Группа продукта CB

Тип продукта	Мощность P ₁ , Вт	Макс. расход, м ³ /ч	Макс. напор, м	Трубное присоединение		Напряжение, В	Кол-во на паллете, шт.	№ продукта	EUR
				Вход	Выход				
NS 3-40	1200	6,2	42	Rp 1"	Rp 1"	1 x 220-240	27	99126459	154,00
NS 4-23	650	7	22	Rp 1"	Rp 1"	1 x 220-240	27	99126462	112,00
NS 5-33	1300	10	32	Rp 1"	Rp 1"	1 x 220-240	27	99126477	151,00
NS 5-50	1900	8,5	52	Rp 1 1/2"	Rp 1"	1 x 220-240	21	99126479	251,00
NS 5-60	2700	9,5	64	Rp 1 1/2"	Rp 1"	1 x 220-240	18	99126482	273,00
NS 6-30	1560	11,8	39	Rp 1 1/2"	RP 1"	1 X 220-240	21	99126493	231,00
NS 6-40	2000	12	43	Rp 1 1/2"	RP 1"	1 X 220-240	18	99126494	243,00
NS 13-18	1100	19	19	Rp 1 1/2"	RP 1 1/2"	1 X 220-240	27	99126495	142,00
NS 30-18	1850	41	19	Rp 2"	RP 2"	1 X 220-240	21	98904983	239,00
NS 30-18 3x400 В	2100	41	19	Rp 2"	RP 2"	3X400	18	99126500	229,00
NS 30-30 3x400 В	3800	38	30	Rp 2 1/2"	RP 2"	3X400	12	98907044	408,00
NS 30-36 3x400 В	4550	40	35	Rp 2 1/2"	RP 2"	3X400	12	98907045	416,00

* Подробную информацию об услуге «Сервис 24» смотрите на стр. 421.

Дренажные насосы КРС

Назначение:	Перекачивание чистой и загрязненной воды без волокнистых включений с твердыми частицами до 10 мм.
Напорный патрубок:	R 1 ¼".
Перекачиваемая жидкость:	Грунтовые, дождевые и очищенные воды.
Температура перекачиваемой жидкости:	0 ... +40 °С.
Материалы:	Композит.
Номинальное напряжение:	1 x 230 В.
Номинальная частота:	50 Гц.
Степень защиты:	IP 68.
Класс изоляции:	F.
Максимальное число пусков в час:	20.



2



Сервис за 24 часа*

Группа продукта СВ

Тип продукта	Мощность P ₁ , Вт	Номинальный ток, А	Автоматический контроль уровня	Вес, кг	№ продукта	EUR
КРС 300 А	350	1,5	Поплавковый выключатель	4,6	98851053 ^А	88,00
КРС 600 А	800	3,4	Поплавковый выключатель	6,7	98851054 ^А	124,00
КРС 24/7 210	350	1,5	–	4,5	98851057	85,00
КРС 24/7 270	350	1,5	–	4,6	98851058	92,00

* Подробную информацию об услуге «Сервис 24» смотрите на стр. 421.

^А – поддерживается складской запас готового продукта; ^В – поддерживается складской запас компонентов для сборки продукта.

Цены указаны на условиях «склад-Москва» с учетом НДС.
Рекомендованные розничные цены с 01.03.2018.

Информация, размещенная в Прайс-листе, не является публичной офертой.

Дренажный насос UNILIFT CC

Надежность и уникальные потребительские свойства



Сервис за 24 часа*



- › Встроенный вентиляционный клапан удаляет воздух из проточной части насоса
- › Герметичный кабельный ввод увеличивает срок службы

- › Для отвода воды с твердыми включениями до 10 мм
- › Все компоненты выполнены из коррозионноустойчивых материалов, электродвигатель и сетчатое основание – из высококачественной нержавеющей стали



- › Уникальная двойная система уплотнений из 3-х уплотнительных колец, смазанных консистентной смазкой и защищённых от «сухого» хода



- › Возможность выбора направления напорного патрубка – горизонтально или вертикально
- › Эффективное охлаждение электродвигателя перекачиваемой водой
- › Встроенная защита электродвигателя своевременно отключит насос в случае угрозы перегрева
- › «Многоступенчатая» конструкция штуцера с обратным клапаном позволяет присоединять шланги разных диаметров



- › Со снятым сетчатым основанием насос обеспечивает практически полное удаление воды с поверхности. Остаточный уровень жидкости – до 3 мм

Видео о продукте



Кратко и наглядно

* Подробную информацию об услуге «Сервис 24» смотрите на стр. 421.

Дренажные насосы UNILIFT CC

Рабочее колесо полуоткрытое многоканальное. Свободный проход до 10 мм. Насос с кожухом охлаждения.

Максимальное число пусков в час – 100. Остаточный уровень жидкости после откачки – до 3 мм.

Кабель со штекером SCHUKO длиной 5 м в UNILIFT CC 5 и длиной 10 м в UNILIFT CC 7 и UNILIFT CC 9.

Защита электродвигателя: встроенный термовыключатель в обмотке.

Напорный патрубок: с насадкой-переходником с переменным диаметром ¾", 1", 1 ¼", встроенным обратным клапаном, коленом 90° и заглушкой.



3

Перекачиваемая жидкость: Грунтовые, дождевые и очищенные сточные воды.

Температура

перекачиваемой жидкости: 0 ... +40 °С, кратковременно (3 мин.) до +70 °С.

Материалы: Композит, нержавеющая сталь (всасывающая сетка).

Номинальное напряжение: 1 x 230 В.

Номинальная частота: 50 Гц.

Степень защиты: IP68.

Класс изоляции: F.



Сервис за 24 часа*

Группа продукта D 1

Тип продукта	Мощность двигателя P ₁ , кВт	Номинальный ток I _n , А	Расход, м ³ /ч	Напор, м	Автоматический контроль уровня	Вес, кг	№ продукта	EUR
UNILIFT CC 5 M1	0,24	1,1	0,0 - 6,1	5,2 - 0,0	–	4,6	96280965 ^A	196,00
UNILIFT CC 5 A1	0,24	1,1	0,0 - 6,1	5,2 - 0,0	Поплавковый выключатель	4,6	96280966 ^A	208,00
UNILIFT CC 7 M1	0,38	1,7	0,0 - 10,2	7,4 - 0,0	–	4,6	96280967 ^A	232,00
UNILIFT CC 7 A1	0,38	1,7	0,0 - 10,2	7,4 - 0,0	Поплавковый выключатель	4,6	96280968 ^A	242,00
UNILIFT CC 9 M1	0,78	3,7	0,0 - 14,7	9,5 - 0,2	–	6,5	96280969 ^A	295,00
UNILIFT CC 9 A1	0,78	3,7	0,0 - 14,7	9,5 - 0,2	Поплавковый выключатель	6,5	96280970 ^A	313,00

* Подробную информацию об услуге «Сервис 24» смотрите на стр. 421.

^A – поддерживается складской запас готового продукта; ^B – поддерживается складской запас компонентов для сборки продукта.

Цены указаны на условиях «склад-Москва» с учетом НДС.
Рекомендованные розничные цены с 01.03.2018.

Информация, размещенная в Прайс-листе, не является публичной офертой.

Дренажные насосы UNILIFT KP

Рабочее колесо полуоткрытое многоканальное. Свободный проход до 10 мм. Насос с кожухом охлаждения. Максимальное число пусков в час – 100. Остаточный уровень жидкости после откачки – до 3 мм. Кабель длиной 10 м со штекером SCHUKO. Защита электродвигателя: встроенный термовыключатель в обмотке. Напорный патрубок: Rp 1 ¼".



Сервис за 24 часа*

- Перекачиваемая жидкость:** Грунтовые, дождевые и очищенные сточные воды.
- Температура перекачиваемой жидкости:** 0 ... +50 °С, кратковременно (2 мин.) до +70 °С.
- Материалы:** Нержавеющая сталь.
- Номинальное напряжение:** 1 x 230 В. По запросу возможна поставка с электродвигателем 3 x 400 В.
- Номинальная частота:** 50 Гц.
- Степень защиты:** IP68.
- Класс изоляции:** F.

Группа продукта D 1

Тип продукта	Мощность двигателя P ₁ , кВт	Номинальный ток I _n , А	Расход, м ³ /ч	Напор, м	Автоматический контроль уровня	Вес, кг	№ продукта	EUR
UNILIFT KP 150-M1	0,3	1,3	0 - 8,3	5,2 - 1,0	–	6,5	011H1300 ^A	305,00
UNILIFT KP 150-A1	0,3	1,3	0 - 8,3	5,2 - 1,0	Поплавковый выключатель	6,7	011H1800 ^A	322,00
UNILIFT KP 150-AV1	0,3	1,3	0 - 8,3	5,2 - 1,0	Вертикальный	7,0	011H1900 ^A	340,00
UNILIFT KP 250-M1	0,5	2,2	0 - 11,0	7,5 - 0,4	–	7,3	012H1300 ^A	359,00
UNILIFT KP 250-A1	0,5	2,2	0 - 11,0	7,5 - 0,4	Поплавковый выключатель	7,5	012H1800 ^A	376,00
UNILIFT KP 250-AV1	0,5	2,2	0 - 11,0	7,5 - 0,4	Вертикальный	7,8	012H1900 ^A	396,00
UNILIFT KP 350-M1	0,7	3,2	0 - 14,0	9,1 - 1,3	–	8,0	013N1300 ^A	454,00
UNILIFT KP 350-A1	0,7	3,2	0 - 14,0	9,1 - 1,3	Поплавковый выключатель	8,2	013N1800 ^A	486,00
UNILIFT KP 350-AV1	0,7	3,2	0 - 14,0	9,1 - 1,3	Вертикальный	8,3	013N1900 ^A	557,00

Принадлежности для насосов UNILIFT KP

Группа продукта Z

Тип продукта	Присоединительный размер	№ продукта	EUR
Обратный клапан для встраивания в напорный патрубок насосов (кроме KP...AV1)	1 ¼"	15211	16,00
Обратный клапан	Rp 1 ¼"	96005308 ^A	42,00
Запорная задвижка	Rp 1 ¼"	001D0918 ^A	41,00
Гибкий переходник DN 32, в комплекте с хомутами, внутренний диаметр 42 мм	DN 32	91071645 ^A	16,00
Быстросъемная муфта PN 20 со стороны шланга 1 ¼"		001D8962 ^A	15,00
Быстросъемная муфта PN 20 со стороны шланга 1"		001D8963	9,00
Быстросъемная муфта PN 20 со стороны шланга		001D8964	8,00
Быстросъемная муфта PN 16 с наружной резьбой R 1 ¼", монтируемая на насосе, под ответную часть для шлангового соединения		001D9052 ^A	11,00
Детектор наличия воды WD1 с кабелем 3 м и вилкой, 220 В, IP 20. Предназначен для звуковой сигнализации о появлении воды на полу, например, в подвале		001D8956	305,00

* Подробную информацию об услуге «Сервис 24» смотрите на стр. 421.

^A – поддерживается складской запас готового продукта; ^B – поддерживается складской запас компонентов для сборки продукта.

Дренажные и грязевые насосы UNILIFT AP из нержавеющей стали

Рабочее колесо полуоткрытое многоканальное (AP12) или вихревое (AP35, AP50). Максимальное число пусков в час – 20. Длина кабеля насоса и поплавкового выключателя (при его наличии) – 10 м. В трехфазном исполнении насос и поплавковый выключатель подключены к блоку управления. Защита электродвигателя: встроенный термовыключатель в обмотке.



3

Перекачиваемая жидкость: Грунтовые, дождевые и очищенные сточные воды.

Температура

перекачиваемой жидкости: 0 ... +55 °С (AP 12, AP 35, AP 50), 0 ... +40 °С (AP 35B, AP 50B).

Материалы: Нержавеющая сталь.

Номинальная частота: 50 Гц.

Степень защиты: IP68.

Класс изоляции: F.



Сервис за 24 часа*

Дренажные насосы UNILIFT AP12

Группа продукта D 1

Тип продукта	Напряже- ние (50 Гц)	Мощность P ₁ /P ₂ , кВт	Номиналь- ный ток I _n , А	Напорный патрубок	Тип штекера	Поплавок	Свободный проход, мм	Блок управления	Вес, кг	№ продукта	EUR
UNILIFT AP 12.40.04.1	1 × 230 В	0,7/0,4	3,0	Rp 1 ½"	Schuko	–	12	–	11,6	96011016 ^A	587,00
UNILIFT AP 12.40.04.A1	1 × 230 В	0,7/0,4	3,0	Rp 1 ½"	Schuko	X	12	–	11,8	96011018 ^A	636,00
UNILIFT AP 12.40.04.3	3 × 400 В	0,7/0,4	1,2	Rp 1 ½"	–	–	12	–	9,7	96011024 ^A	567,00
UNILIFT AP 12.40.04.A3	3 × 400 В	0,7/0,4	1,2	Rp 1 ½"	CEE	X	12	X	12,3	96023871 ^A	750,00
UNILIFT AP 12.40.06.1	1 × 230 В	0,9/0,6	4,4	Rp 1 ½"	Schuko	–	12	–	11,6	96001720 ^A	610,00
UNILIFT AP 12.40.06.A1	1 × 230 В	0,9/0,6	4,4	Rp 1 ½"	Schuko	X	12	–	11,8	96010979 ^A	675,00
UNILIFT AP 12.40.06.3	3 × 400 В	0,9/0,6	1,6	Rp 1 ½"	–	–	12	–	10,7	96001652 ^A	591,00
UNILIFT AP 12.40.06.A3	3 × 400 В	0,9/0,6	1,6	Rp 1 ½"	CEE	X	12	X	13,3	96023872 ^A	792,00
UNILIFT AP 12.40.08.1	1 × 230 В	1,3/0,8	5,9	Rp 1 ½"	Schuko	–	12	–	13,2	96001869 ^A	682,00
UNILIFT AP 12.40.08.A1	1 × 230 В	1,3/0,8	5,9	Rp 1 ½"	Schuko	X	12	–	13,4	96010980 ^A	747,00
UNILIFT AP 12.40.08.3	3 × 400 В	1,2/0,8	2,1	Rp 1 ½"	–	–	12	–	12	96001791 ^A	659,00
UNILIFT AP 12.40.08.A3	3 × 400 В	1,2/0,8	2,1	Rp 1 ½"	CEE	X	12	X	14,6	96023873 ^A	833,00
UNILIFT AP 12.50.11.1	1 × 230 В	1,7/1,1	8,5	Rp 2"	Schuko	–	12	–	15,7	96001958 ^A	965,00
UNILIFT AP 12.50.11.A1	1 × 230 В	1,7/1,1	8,5	Rp 2"	Schuko	X	12	–	15,9	96010981 ^A	1039,00
UNILIFT AP 12.50.11.3	3 × 400 В	1,9/1,2	3,2	Rp 2"	–	–	12	–	15,6	96001975 ^A	930,00
UNILIFT AP 12.50.11.A3	3 × 400 В	1,9/1,2	3,2	Rp 2"	CEE	X	12	X	18,2	96023874 ^A	1112,00



Грязевые насосы UNILIFT AP 35B, AP 50B

Группа продукта D 1

Тип продукта	Напряжение (50 Гц)	Мощность P ₁ /P ₂ , кВт	Номинальный ток I _n , А	Напорный патрубок	Тип штекера	Поплавок	Свободный проход, мм	Вес, кг	№ продукта	EUR
UNILIFT AP 35B.50.06.A1.V	1 × 230 В	0,99/0,66	4,4	R 2"	Schuko	X	35	6,8	96468356 ^A	528,00
UNILIFT AP 35B.50.06.1.V	1 × 230 В	0,99/0,66	4,4	R 2"	Schuko	–	35	6,8	96004563 ^A	449,00
UNILIFT AP 35B.50.06.3.V	3 × 400 В	0,99/0,66	1,6	R 2"	–	–	35	7,4	96468190 ^A	502,00
UNILIFT AP 35B.50.08.A1.V	1 × 230 В	1,22/0,71	5,5	R 2"	Schuko	X	35	10,1	96468355 ^A	622,00
UNILIFT AP 35B.50.08.1.V	1 × 230 В	1,22/0,71	5,5	R 2"	Schuko	–	35	10,1	96004575	544,00
UNILIFT AP 35B.50.08.3.V	3 × 400 В	1,23/0,78	2,0	R 2"	–	–	35	8,4	96468193	597,00
UNILIFT AP 50B.50.08.A1.V	1 × 230 В	1,20/0,74	5,4	R 2"	Schuko	X	50	10,1	96468354 ^A	802,00
UNILIFT AP 50B.50.08.1.V	1 × 230 В	1,20/0,74	5,4	R 2"	Schuko	–	50	10,1	96004587	714,00
UNILIFT AP 50B.50.08.3.V	3 × 400 В	1,20/0,80	2,0	R 2"	–	–	50	8,4	96468194	714,00
UNILIFT AP 50B.50.11.A1.V	1 × 230 В	1,75/1,21	8,0	R 2"	Schuko	X	50	10,2	96468352 ^A	974,00
UNILIFT AP 50B.50.11.1.V	1 × 230 В	1,75/1,21	8,0	R 2"	Schuko	–	50	10,2	96004599 ^A	884,00
UNILIFT AP 50B.50.11.3.V	3 × 400 В	1,75/1,31	2,8	R 2"	–	–	50	9,7	96468195 ^A	884,00
UNILIFT AP 50B.50.15.3.V	3 × 400 В	2,15/1,50	3,0	R 2"	–	–	50	10,0	96468196 ^A	988,00

x – входит в комплект поставки

* Подробную информацию об услуге «Сервис 24» смотрите на стр. 421.

^A – поддерживается складской запас готового продукта; ^B – поддерживается складской запас компонентов для сборки продукта.

Цены указаны на условиях «склад-Москва» с учетом НДС.
Рекомендованные розничные цены с 01.03.2018.

Информация, размещенная в Прайс-листе, не является публичной офертой.

Дренажные и грязевые насосы UNILIFT AP 35, AP 50 с охлаждающим кожухом

Рабочее колесо полуоткрытое вихревое. Максимальное число пусков в час – 20.

Длина кабеля насоса и поплавкового выключателя (при его наличии) – 10 м. В трехфазном исполнении насос и поплавковый выключатель подключены к блоку управления. Защита электродвигателя: встроенный термовыключатель в обмотке.



Сервис за 24 часа*

Перекачиваемая жидкость: Грунтовые, дождевые и очищенные сточные воды.

Температура

перекачиваемой жидкости: 0 ... +55 °С, кратковременно (2 мин.) до +70 °С.

Материалы: Нержавеющая сталь.

Номинальная частота: 50 Гц.

Степень защиты: IP68.

Класс изоляции: F.

Группа продукта D 1

Тип продукта	Напряжение (50 Гц)	Мощность P ₁ /P ₂ , кВт	Номинальный ток I _n , А	Напорный патрубок	Тип штекера	Поплавок	Свободный проход, мм	Блок управления	№ продукта	EUR
UNILIFT AP35.40.06.1.V	1 × 230 В	0,90/0,60	4	Rp 1 1/2"	Schuko	–	35	–	96001796	678,00
UNILIFT AP35.40.06.A1.V	1 × 230 В	0,90/0,60	4	Rp 1 1/2"	Schuko	x	35	–	96010982 ^A	754,00
UNILIFT AP35.40.06.3.V	3 × 400 В	0,90/0,60	1,6	Rp 1 1/2"	–	–	35	–	96000169	656,00
UNILIFT AP35.40.06.A3.V	3 × 400 В	0,90/0,60	1,6	Rp 1 1/2"	CEE	x	35	x	96023875	833,00
UNILIFT AP35.40.08.1.V	1 × 230 В	1,20/0,70	5,5	Rp 1 1/2"	Schuko	–	35	–	96001672	743,00
UNILIFT AP35.40.08.A1.V	1 × 230 В	1,20/0,70	5,5	Rp 1 1/2"	Schuko	x	35	–	96010983 ^A	799,00
UNILIFT AP35.40.08.3.V	3 × 400 В	1,10/0,70	2	Rp 1 1/2"	–	–	35	–	96001718	716,00
UNILIFT AP35.40.08.A3.V	3 × 400 В	1,10/0,70	2	Rp 1 1/2"	CEE	x	35	x	96023876	899,00
UNILIFT AP50.50.08.1.V	1 × 230 В	1,30/0,80	5,9	Rp 2"	Schuko	–	50	–	96010595	975,00
UNILIFT AP50.50.08.A1.V	1 × 230 В	1,30/0,80	5,9	Rp 2"	Schuko	x	50	–	96010984 ^A	1061,00
UNILIFT AP50.50.08.3.V	3 × 400 В	1,20/0,80	2	Rp 2"	–	–	50	–	96010563	943,00
UNILIFT AP50.50.08.A3.V	3 × 400 В	1,20/0,80	2	Rp 2"	CEE	x	50	x	96023877	1136,00
UNILIFT AP50.50.11.1.V	1 × 230 В	1,60/1,10	8	Rp 2"	Schuko	–	50	–	96010577	1473,00
UNILIFT AP50.50.11.A1.V	1 × 230 В	1,60/1,10	8	Rp 2"	Schuko	x	50	–	96010985 ^A	1558,00
UNILIFT AP50.50.11.3.V	3 × 400 В	1,60/1,20	3	Rp 2"	–	–	50	–	96010562 ^A	1427,00
UNILIFT AP50.50.11.A3.V	3 × 400 В	1,60/1,20	3	Rp 2"	CEE	x	50	x	96023878 ^A	1620,00

x – входит в комплект поставки

* Подробную информацию об услуге «Сервис 24» смотрите на стр. 421.

^A – поддерживается складской запас готового продукта; ^B – поддерживается складской запас компонентов для сборки продукта.

Принадлежности для насосов UNILIFT AP

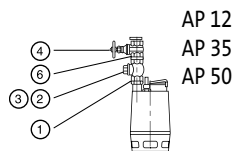

Группа продукта Z

Тип продукта		Типовой ряд насосов			№ продукта	EUR
		AP 12,40 AP 35,40	AP 12,50 AP 50,50	AP 35B, AP 50B		
	Размер напорного патрубков насоса	1 1/2"	2"	2"		
1. Ниппель (нерж. сталь)	R 1 1/2" l=90	●			330767 ^A	29,00
	R 2" l=100		●	●	91072171 ^A	45,00
2. Обратный клапан тарельчатый (PVC)	*Rp 1 1/2"	●			96005309 ^A	65,00
	*Rp 2"		●	●	91072718 ^A	91,00
3. Шаровой обратный клапан (чугун) с винтом для удаления воздуха	*Rp 1 1/2" (PVC)	●			96023843 ^A	150,00
	Rp 1 1/2"	●			96489972 ^A	126,00
	Rp 2"		●	○	96002002 ^A	144,00
4. Задвижка. Латунь	Rp 1 1/2" (PVC)	●			96023846 ^A	51,00
	Rp 1 1/2"				96489973 ^A	60,00
	Rp 2"		●	●	96002005 ^A	57,00
5. Задвижка. Чугун	Rp 1 1/2"	●			96489977 ^A	161,00
	Rp 2"		●	●	96489976	210,00
6. Ниппель шестигранный (оцинкованная сталь)	R 1 1/2" (PVC)	●			96003632	26,00
	R 1 1/2"	●			96489958 ^A	16,00
	R 1 1/2" (нерж. сталь)	●			91077981	30,00
	R 2"		●	●	96001993 ^A	16,00
7. Колено 90° из оцинков. стали (внутр. резьба/наружн. резьба)	R / Rp 1 1/2"	○			96001979 ^A	23,00
	R / Rp 2"			○	96001980	25,00
8. Колено 90°, оцинков. сталь (внутр. резьба с 2-х сторон)	Rp 2"			●	96001990	35,00
9. Система автоматической трубной муфты, включая болты, гайки, прокладку, колено-основание, верхнее крепление направляющих	Rp 2"			●	97644486 ^A	225,00
10. Направляющие трубы 1", 2 шт. комплект, оцинкованная сталь	3 м			●	91070761	65,00
	6 м			●	91070764	130,00
11. Трос из нерж. стали D 2 мм¹	за 1 метр	●	●		00ID8957	2,00
12. Зажимы на проушину	2 шт. на проушину	●	●		00ID8960 ^A	2,00
13. Подъемная цепь с карабином. Нерж. сталь. До 320 кг	3 м			●	98989664 ^A	75,00
	4 м				98989666	90,00
	6 м			●	98989668 ^A	113,00
	8 м				98989670	146,00
	10 м				98989672	176,00
14. Защитный чехол кабеля (защита от мех. воздействия)	5 м x 1"	●	●	●	98461128	182,00
15. Гибкая муфта с двумя хомутами	DN 40, внутр. 48 мм	●			91071646 ^A	21,00
	DN 50, внутр. 60 мм		●	●	91071647 ^A	16,00
16. Розетка типа CEE, 3-фазная переносная (кабельная)	16 A, IP44	●	●	●	98915235	12,00
16. Розетка типа CEE, 3-фазная стационарная для настенного крепления	16 A, IP44	●	●	●	98915236	14,00
17. Муфта Storz для шланга со стороны насоса	R 1 1/2" - Шланг 2"	●			96001977	35,00
	Rp 2" - Шланг 2"		●	●	96001982	42,00
18. Шланг резиновый в металл. оболочке, муфты Storz с каждой стороны	2". Длина 10 м	●	●	●	96001987	236,00

¹ – длина троса в заказе должна быть кратна 10 м.

- – рекомендуемый вариант
- – возможно использование
- R – внешняя резьба
- Rp – внутренняя резьба

^A – поддерживается складской запас готового продукта; ^B – поддерживается складской запас компонентов для сборки продукта.

Цены указаны на условиях «склад-Москва» с учетом НДС.
Рекомендованные розничные цены с 01.03.2018.

Информация, размещенная в Прайс-листе, не является публичной офертой.

**Шкаф управления Control LC(D) 108s для дренажных и грязевых насосов
(только для однофазных насосов со встроенным конденсатором UNILIFT KP и AP)**

Примечание. Шкафы управления для трехфазных насосов см. в разделе 11

Контроль уровня с помощью поплавковых выключателей.

Применяется для автоматической работы 1 или 2 насосов, с защитой электродвигателей, подачей аварийного сигнала и сигнала о затоплении, в пластмассовом корпусе с прозрачной крышкой.

Электронная система управления, многопозиционный переключатель P-O-A режимов работы, индикация рабочего/аварийного режимов, беспотенциальные контакты и звуковая сигнализация об аварии.

Возможно подключение дополнительного комплекта для SMS-мониторинга (см. раздел Принадлежности для LC(D) далее).

Поплавковые выключатели GIFAS-FS заказываются отдельно. Необходимое количество поплавковых выключателей зависит от используемого алгоритма работы (см. каталог) и составляет от 1-го до 4-х шт.

Диапазон мощности: 0,37-5,5 кВт на один насос.

Сетевое электропитание: Один ввод 1 x 220 В, 50 Гц.

Электропитание насосов: 1x 220 В, 50 Гц.

Способ пуска: Прямой (DOL).

Климатическое исполнение: Внутреннее, УХЛ4, IP 55, 0 ... +40 °С, навесной пластиковый или металлический корпус.

**1 x 220 В, 50 Гц, только для однофазных насосов со встроенным конденсатором,
внутреннее исполнение УХЛ4**

Группа продукта Z



Тип продукта	Рабочий ток на 1 насос, А	Размер В x Ш x Г, мм	№ продукта	EUR
Шкаф для 1 насоса				
Control LC108s.1.1-1,6A DOL 4	1 - 1,6	460X340X160	99110739 ^B	619,00
Control LC108s.1.1,6-2,5A DOL 4	1,6 - 2,5	460X340X160	99110740 ^B	619,00
Control LC108s.1.2,5-4A DOL 4	2,5 - 4	460X340X160	99110741 ^B	619,00
Control LC108s.1.4-6A DOL 4	4 - 6	460X340X160	99110742 ^B	619,00
Control LC108s.1.6-9A DOL 4	6 - 9	460X340X160	99110743 ^B	619,00
Шкаф для 2 насосов				
Control LCD108s.1.1-1,6A DOL 4	1 - 1,6	460X340X160	99110744 ^B	740,00
Control LCD108s.1.1,6-2,5A DOL 4	1,6 - 2,5	460X340X160	99110745 ^B	740,00
Control LCD108s.1.2,5-4A DOL 4	2,5 - 4	460X340X160	99110746 ^B	740,00
Control LCD108s.1.4-6A DOL 4	4 - 6	460X340X160	99110747 ^B	740,00
Control LCD108s.1.6-9A DOL 4	6 - 9	460X340X160	99110748 ^B	740,00

^A – поддерживается складской запас готового продукта; ^B – поддерживается складской запас компонентов для сборки продукта.

Устройство аварийной сигнализации LC A1

Для контроля уровня воды в насосных станциях или небольших установках. Используется независимо от насосов, с отдельным реле уровня. Подача аварийной сигнализации через встроенный пьезозуммер или безпотенциальные контакты (макс. нагрузка 5 А, 230 В). Возможность подачи аварийного сигнала от аккумуляторной батареи 9 В (батарея не входит в комплект поставки). Прибор готов к подключению к сети через встроенный штекер, имеет ввод для подключения однофазных насосов UNILIFT KP, AP, I_{макс.} = 10 А. Реле уровня заказывается отдельно.



Группа продукта Z

Тип продукта	№ продукта	EUR
Устройство аварийной сигнализации LC A1	91071287 ^A	165,00

Тип продукта	№ продукта	EUR
Реле уровня для устройства аварийной сигнализации	91071288 ^A	74,00
Для монтажа в условиях дефицита свободного места, длина датчика 45 мм, длина кабеля 3 м. Монтируется вертикально, необходимое отверстие для монтажа диаметром 10 мм.		

Принадлежности для шкафов управления LC(D) 108s, устройства аварийной сигнализации LC A1

Группа продукта Z



Тип продукта	№ продукта	EUR	
Поплавковый выключатель GIFAS-F для шкафа управления LC(D) 108s	3 м	00ID7801 ^A	28,00
	5 м	00ID7805 ^A	32,00
	10 м	00ID7809 ^A	47,00
	20 м	00ID7942	75,00
Грузик для фиксации поплавкового выключателя GIFAS-F на нужном уровне	Пластмасса с сердечником из латуни	00ID8950 ^A	10,00

^A – поддерживается складской запас готового продукта; ^B – поддерживается складской запас компонентов для сборки продукта.

Накопительная емкость LIFTAWAY C для насоса UNILIFT KP

- > Различные возможности подключения благодаря наличию 4-х всасывающих патрубков и одного напорного патрубка с одной или с другой стороны
- > За счет небольших габаритов установки есть возможность выбора между напольным и настенным вариантом монтажа
- > Все необходимое для установки и подключения: обратный клапан, гибкий переходник для стиральной машины, а также комплект материалов для монтажа



- > Полимерный резервуар жесткой, ударопрочной конструкции с гладкой, не требующей особого ухода, блестящей поверхностью
- > Подключение всасывающих патрубков можно выполнить вручную без применения каких-либо специальных инструментов
- > Воздушный клапан с предохранителем от перелива и фильтром из активированного угля предотвращают появление неприятных запахов

Накопительная емкость для откачивания загрязненной воды LIFTAWAY C

Предназначена для монтажа погружного насоса UNILIFT KP 150A1, KP 250A1, KP 350A1. Установка имеет пластмассовый резервуар ударопрочной конструкции. Может монтироваться на полу или на стене. В комплект поставки входят обратный клапан (типа заслонки), гибкий переходник с хомутами для напорного трубопровода диаметром 40 мм, крепежные элементы для крепления к полу или для монтажа на стене, а также резиновые ножи.



Поставляется с заглушенными резьбовыми патрубками. Температура перекачиваемой жидкости от 0 до +50 °С, кратковременно до +70 °С.

Насос KP в состав резервуара не входит и заказывается отдельно.

Группа продукта D 1

Тип продукта	Описание	Размер Д×Ш×В, мм	Количество на паллете	№ продукта	EUR
LIFTAWAY C	для KP и AP 12	405×275×340	18	96003985 ^A	311,00

Накопительная емкость для откачивания загрязненной воды LIFTAWAY B

Устанавливается под полом. Предназначена для монтажа в ней дренажного насоса KP 150A1, KP 250A1, KP 350A1 или дренажного насоса AP 12.40.04.A1(A3), AP 12.40.06.A1(A3), AP12.40.08.A1(A3).



Состоит из пластикового колодца с внутренней телескопической вставкой для регулирования высоты, крышкой с решетчатым трапом, арматурой. Может монтироваться на полу или на стене. В монтажный комплект входят обратный клапан, напорный патрубок, а также гибкий переходник между насосом и напорным трубопроводом.

Температура перекачиваемой жидкости от 0 до +50 °С, кратковременно до +70 °С (насосы KP), от 0 до +55 °С (насосы AP 12).

Насос KP или AP 12 в состав резервуара не входит и заказывается отдельно.

Группа продукта D 1

Тип продукта	Описание	Размер, мм	Количество на паллете	№ продукта	EUR
LIFTAWAY B	для насоса KP	500×770	2	96003974	1128,00
LIFTAWAY B	для насоса AP12	500×770	2	96003975	1171,00

^A – поддерживается складской запас готового продукта; ^B – поддерживается складской запас компонентов для сборки продукта.

Установка для отвода конденсата CONLIFT

Отвод конденсата от котлов, кондиционеров и приборов охлаждения



Сервис за 24 часа*

- > Насосная установка CONLIFT предназначена для откачивания конденсата от:
 - водогрейных котлов, работающих по принципу максимального использования теплоты сгорания топлива;
 - кондиционеров;
 - приборов охлаждения и морозильных камер;
 - влагопоглотителей;
 - испарителей.

- > Безопасность. В состав установок входит система контроля, дающая возможность использования дополнительных функций в момент достижения жидкостью в баке уровня срабатывания аварийной сигнализации

- > GRUNDFOS CONLIFT – это компактная, готовая к подключению водоподъемная насосная установка со встроенным обратным клапаном для автоматического удаления конденсата

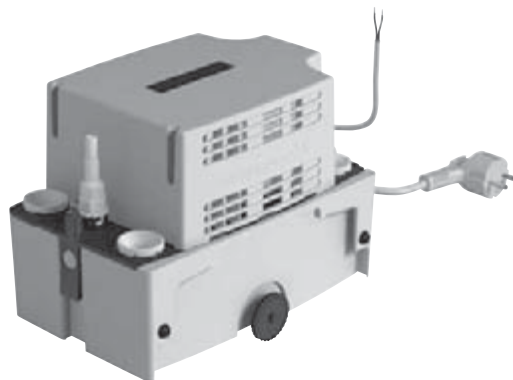

- > Удобство монтажа. Не требует какого-либо специального ухода

* Подробную информацию об услуге «Сервис 24» смотрите на стр. 421.

Насосная установка CONLIFT1 для сбора и отведения конденсата

Компактная, полностью готовая к подключению автоматическая установка для отведения.

Перекачиваемая жидкость: Конденсат от водогрейных котлов, систем кондиционирования воздуха, систем охлаждения и заморозки, воздухоосушителей, испарителей.

Температура перекачиваемой среды: 0 ... 50 °С.

Материалы: Полипропилен.

Номинальное напряжение: 1 x 230 В.

Номинальная частота: 50 Гц.

Степень защиты: IP24.

Класс изоляции: F.

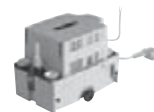

3



Сервис за 24 часа*

Группа продукта D1

Тип продукта	Потребляемая мощность P ₁ , Вт	Номинальный ток I _n , А	Расход, м ³ /ч	Напор, м	Размер Д×Ш×В, мм	Вес, кг	№ продукта	EUR
CONLIFT1	70	0,65	0 - 0,6	5,5 - 0	258,5x165x183	4,1	97936156 ^A	118,00

Внимание! Недопустимо использование установки во взрывоопасной зоне и перекачивание горючих жидкостей.

Принадлежности для установок CONLIFT

Группа продукта Z

Тип продукта	Описание	№ продукта	EUR
Напорный шланг	Напорный шланг из ПВХ длиной 6 м с внутренним диаметром 10 мм, включая одну соединительную муфту	97936177	23,00
Система контроля Alarm PCB CONLIFT	Система контроля, дающая возможность использования дополнительных функций при достижении уровня срабатывания аварийной сигнализации: запуск насоса или останов водогрейного котла.	97936209	56,00

* Подробную информацию об услуге «Сервис 24» смотрите на стр. 421.

^A – поддерживается складской запас готового продукта; ^B – поддерживается складской запас компонентов для сборки продукта.

Малогабаритная, полностью укомплектованная и готовая к монтажу канализационная насосная установка SOLOLIFT2



Сервис за 24 часа*

- > Автоматическое перекачивание сточных вод от санузлов, кухонь, посудомоечных и стиральных машин и пр. (до 4-х точек водозабора – в зависимости от выбранной модели SOLOLIFT2)
- > Применяется, когда невозможно или неоправданно дорого отводить сточные воды самотеком от приборов, при этом диаметр отводящего трубопровода может быть 22/25/28/32/40, вместо обычных 100 мм
- > Возможность откачивать горячую воду до 90 °С, а также установка в системах с умягчителями воды (в модели С-3)
- > Профессиональный и надежный режущий механизм (SOLOLIFT2 WC-1, WC-3, CWC-3)
- > Герметичный резервуар с защитой от перелива и вентиляционный клапан с угольным фильтром
- > Приемные патрубки-эксцентрики дают возможность смещения подключения на 10 мм. Напорный патрубок может быть выведен вверх или в сторону
- > Встроенный обратный клапан
- > Удобство техобслуживания без демонтажа оборудования и слива воды. Уникальная концепция «чистые руки» – для простого и чистого обслуживания электродвигателя



Видео о продукте



Кратко и наглядно

* Подробную информацию об услуге «Сервис 24» смотрите на стр. 421.

Канализационные насосные установки SOLOLIFT2

Малогобаритные, полностью укомплектованные и готовые к монтажу канализационные насосные установки. Кабель 1,2 м со штекером SHUKO.



3

Перекачиваемая жидкость: Стоки из туалета (SOLOLIFT2 WC-1, WC-3, CWC-3), хозяйственно-бытовые стоки.

Температура

перекачиваемой жидкости: 0 ... +50 °С (SOLOLIFT2 WC-1, WC-3, CWC-3, D-2);
0 ... +75 °С постоянно, 0 ... +90 °С не более 30 мин (SOLOLIFT2 C-3).



Сервис за 24 часа*

Материалы: Полипропилен (резервуар).

Номинальное напряжение: 1 x 230 В.

Номинальная частота: 50 Гц.

Степень защиты: IP44.

Класс изоляции: F.

Соединение

напорного патрубка: Ø22/25/28/32/40 мм для SOLOLIFT2 WC-1, SOLOLIFT2 WC-3, SOLOLIFT2 CWC-3, SOLOLIFT2 C-3;
Ø22/32 мм для SOLOLIFT2 D-2.

Группа продукта D 2

Тип продукта	Мощность двигателя P ₁ , кВт	Номинальный ток I _n , А	Расход, м ³ /ч	Напор, м	Размер Д×Ш×В, мм	Количество на паллете	Вес, кг	№ продукта	EUR
SOLOLIFT2 WC-1	0,62	3,0	0 - 9,0	8,9 - 0	453x176x263	14	7,1	97775314 ^A	511,00
SOLOLIFT2 WC-3	0,62	3,0	0 - 9,0	8,9 - 0	453x176x263	14	7,3	97775315 ^A	634,00
SOLOLIFT2 CWC-3	0,62	3,0	0 - 8,3	8,7 - 0	431x164x280	16	7,1	97775316 ^A	646,00
SOLOLIFT2 C-3	0,64	3,1	0 - 12,3	8,7 - 1	373x158x255	18	6,6	97775317 ^A	565,00
SOLOLIFT2 D-2	0,28	1,3	0 - 7,2	5,6 - 0	307x165x147	40	4,3	97775318 ^A	427,00

Расшифровка обозначения установок SOLOLIFT2:

- WC – модель имеет присоединение к унитазу и оснащена режущим механизмом
- C – модель с компактным дизайном
- D – модель для душа
- 1 – одно дополнительное присоединение (не считая присоединения для унитаза)
- 2 – два дополнительных присоединения
- 3 – три дополнительных присоединения

Внимание! Установки моделей C-3 и D-2 режущим механизмом не оснащены.

Принадлежности для канализационных установок SOLOLIFT2

Группа продукта Z

Тип продукта	Описание	Предназначен для установок	№ продукта	EUR
Комплект дополнительного входа	D40/40/32	D-2	97775334	21,00
Комплект дополнительного входа	D50/50/40	WC-3/CWC-3/C-3	97775335	23,00
Сигнальный поплавок	Магнитный поплавковый выключатель, длина кабеля 3 м	C-3	97775337	35,00
Контроллер LCA2	Устройство предназначено для остановки стиральной или посудомоечной машины, чтобы предотвратить затопление в случае блокировки SOLOLIFT2. Размеры: 140 × 60 × 90 мм. I _{max} = 16 А	C-3	97775338	148,00
Устройство аварийной сигнализации	Звуковой сигнал в случае неисправности	WC-1/WC-3/CWC-3	97772315 ^A	44,00
Гибкий переходной шланг	Гибкий шланг ПВХ с двумя зажимами и адаптером для перехода на SOLOLIFT2. Длина: 500 мм, внутренний диаметр 32 мм, наружный – 38 мм	все исполнения	97772316	24,00
Сливной шланг	Гибкий шланг ПВХ с двумя зажимами. Применим, когда бак SOLOLIFT2 необходимо осушить для обслуживания. Длина: 500 мм, внутренний диаметр 12 мм, наружный – 14,4 мм	WC-1/WC-3	97789093	19,00
Реле давления	Используется при повышенном содержании пены в воде взамен существующего реле уровня	C-3	98144467	70,00

* Подробную информацию об услуге «Сервис 24» смотрите на стр. 421.

^A – поддерживается складской запас готового продукта; ^B – поддерживается складской запас компонентов для сборки продукта.

Цены указаны на условиях «склад-Москва» с учетом НДС. Рекомендованные розничные цены с 01.03.2018.

Информация, размещенная в Прайс-листе, не является публичной офертой.

Энергосберегающий циркуляционный насос MAGNA1



Гарантия 3 года

› Низкие эксплуатационные затраты



› Непревзойденная энергетическая эффективность

› Низкий уровень шума

› Расширенный диапазон рабочих характеристик



› 9 встроенных режимов управления

› Легкий и быстрый монтаж

Одинарные энергосберегающие регулируемые циркуляционные насосы MAGNA1

являются технически более совершенной заменой насосов UPS серии 200.



Назначение:	Насосы предназначены для циркуляции в системах отопления и кондиционирования.
Перекачиваемая жидкость:	Взрывобезопасная, не содержащая абразивных и волокнистых включений, химически нейтральная к материалам насоса.
Температура перекачиваемой жидкости:	-10 ... +110 °С.
Материал:	Корпус из серого чугуна EN-GJL-250, рабочее колесо из композитного материала.
Тип присоединения:	Резьбовое трубное соединение в соответствии с ISO 228-1; Фланцевое соединение в соответствии с EN 1092-2.
Номинальное напряжение:	1 x 230 В ±10%.
Номинальная частота:	50 Гц.
Класс изоляции:	F.
Степень защиты:	IPX4D.
Уровень звукового давления:	≤ 43 dB(A).

4

Одинарные насосы MAGNA1

Группа продукта E 2

Тип продукта	Монтажная длина, мм	Трубное присоединение	№ продукта	EUR
MAGNA1 25-40	180	G 1 ½"	97924153 ^A	330,00
MAGNA1 25-60	180	G 1 ½"	97924154 ^A	393,00
MAGNA1 25-80	180	G 1 ½"	97924144 ^A	448,00
MAGNA1 25-100	180	G 1 ½"	97924145 ^A	497,00
MAGNA1 25-120	180	G 1 ½"	97924146 ^A	557,00
MAGNA1 32-40	180	G 2"	97924162 ^A	408,00
MAGNA1 32-60	180	G 2"	97924163 ^A	475,00
MAGNA1 32-80	180	G 2"	97924164 ^A	497,00
MAGNA1 32-100	180	G 2"	97924165 ^A	545,00
MAGNA1 32-120	180	G 2"	98609713 ^A	589,00
MAGNA1 32-120 F	220	DN 32 PN 06/10	97924167 ^A	744,00
MAGNA1 40-40 F	220	DN 40 PN 06/10	97924174	557,00
MAGNA1 40-60 F	220	DN 40 PN 06/10	97924175 ^A	614,00
MAGNA1 40-80 F	220	DN 40 PN 06/10	97924176 ^A	736,00
MAGNA1 40-100 F	220	DN 40 PN 06/10	97924177 ^A	814,00
MAGNA1 40-120 F	250	DN 40 PN 06/10	97924178 ^A	904,00
MAGNA1 40-150 F	250	DN 40 PN 06/10	97924179 ^A	1037,00
MAGNA1 40-180 F	240	DN 40 PN 06/10	97924180 ^A	1272,00
MAGNA1 50-40 F	240	DN 50 PN 06/10	97924188	814,00
MAGNA1 50-60 F	240	DN 50 PN 06/10	97924189	959,00
MAGNA1 50-80 F	240	DN 50 PN 06/10	97924190	1056,00
MAGNA1 50-100 F	280	DN 50 PN 06/10	97924191	1119,00
MAGNA1 50-120 F	280	DN 50 PN 06/10	97924192 ^A	1182,00
MAGNA1 50-150 F	280	DN 50 PN 06/10	97924193	1363,00
MAGNA1 50-180 F	280	DN 65 PN 06/10	97924194	1598,00
MAGNA1 65-40 F	340	DN 65 PN 06/10	97924202	1022,00
MAGNA1 65-60 F	340	DN 65 PN 06/10	97924203	1167,00
MAGNA1 65-80 F	340	DN 65 PN 06/10	97924204	1272,00
MAGNA1 65-100 F	340	DN 65 PN 06/10	97924205	1340,00
MAGNA1 65-120 F	340	DN 65 PN 06/10	97924206 ^A	1439,00
MAGNA1 65-150 F	340	DN 65 PN 06/10	97924207 ^A	1661,00
MAGNA1 80-40 F	360	DN 80 PN 10	97924224	1285,00
MAGNA1 80-60 F	360	DN 80 PN 10	97924225	1416,00
MAGNA1 80-80 F	360	DN 80 PN 10	97924226	1526,00
MAGNA1 80-100 F	360	DN 80 PN 10	97924227	1668,00
MAGNA1 80-120 F	360	DN 80 PN 10	97924228	1869,00
MAGNA1 100-40 F	450	DN 100 PN 10	97924229	1496,00
MAGNA1 100-60 F	450	DN 100 PN 10	97924230	1649,00
MAGNA1 100-80 F	450	DN 100 PN 10	97924231	1788,00
MAGNA1 100-100 F	450	DN 100 PN 10	97924232	1948,00
MAGNA1 100-120 F	450	DN 100 PN 10	97924233	2210,00

^A – поддерживается складской запас готового продукта; ^B – поддерживается складской запас компонентов для сборки продукта.

Цены указаны на условиях «склад-Москва» с учетом НДС.
Рекомендованные розничные цены с 01.03.2018.

Информация, размещенная в Прайс-листе, не является публичной офертой.



Сдвоенные энергосберегающие регулируемые циркуляционные насосы MAGNA1 D

являются технически более совершенной заменой насосов UPS серии 200.

Назначение:	Насосы предназначены для циркуляции в системах отопления и кондиционирования.
Перекачиваемая жидкость:	Взрывобезопасная, не содержащая абразивных и волокнистых включений, химически нейтральная к материалам насоса.
Температура перекачиваемой жидкости:	-10 ... +110 °С.
Материал:	Корпус из серого чугуна EN-GJL-250, рабочее колесо из композитного материала.
Тип присоединения:	Резьбовое трубное соединение в соответствии с ISO 228-1; Фланцевое соединение в соответствии с EN 1092-2.
Номинальное напряжение:	1 x 230 В ±10%.
Номинальная частота:	50 Гц.
Класс изоляции:	F.
Степень защиты:	IPX4D.
Уровень звукового давления:	≤ 43 dB(A).

4

Сдвоенные насосы MAGNA1 D

Группа продукта E 2

Тип продукта	Монтажная длина, мм	Трубное присоединение	№ продукта	EUR
MAGNA1 D 32-40	180	G 2"	97924367	1036,00
MAGNA1 D 32-60	180	G 2"	97924368	1212,00
MAGNA1 D 32-80	180	G 2"	97924369	1264,00
MAGNA1 D 32-100	180	G 2"	97924370	1386,00
MAGNA1 D 32-120 F	220	DN 32 PN 06/10	97924372 ^A	1916,00
MAGNA1 D 40-40 F	220	DN 40 PN 06/10	97924379	1422,00
MAGNA1 D 40-60 F	220	DN 40 PN 06/10	97924380	1344,00
MAGNA1 D 40-80 F	220	DN 40 PN 06/10	97924381	1897,00
MAGNA1 D 40-100 F	220	DN 40 PN 06/10	97924382	2094,00
MAGNA1 D 40-120 F	250	DN 40 PN 06/10	97924383	2349,00
MAGNA1 D 40-150 F	250	DN 40 PN 06/10	97924384	2846,00
MAGNA1 D 40-180 F	240	DN 40 PN 06/10	97924385	3275,00
MAGNA1 D 50-40 F	240	DN 50 PN 06/10	97924393	2094,00
MAGNA1 D 50-60 F	240	DN 50 PN 06/10	97924394	2470,00
MAGNA1 D 50-80 F	240	DN 50 PN 06/10	97924395	2719,00
MAGNA1 D 50-100 F	280	DN 50 PN 06/10	97924396	2880,00
MAGNA1 D 50-120 F	280	DN 50 PN 06/10	97924397	3042,00
MAGNA1 D 50-150 F	280	DN 50 PN 06/10	97924398	3508,00
MAGNA1 D 50-180 F	280	DN 65 PN 06/10	97924399	4117,00
MAGNA1 D 65-40 F	340	DN 65 PN 06/10	97924407	2631,00
MAGNA1 D 65-60 F	340	DN 65 PN 06/10	97924408	3006,00
MAGNA1 D 65-80 F	340	DN 65 PN 06/10	97924409	3275,00
MAGNA1 D 65-100 F	340	DN 65 PN 06/10	97924410	3455,00
MAGNA1 D 65-120 F	340	DN 65 PN 06/10	97924411	3705,00
MAGNA1 D 65-150 F	340	DN 65 PN 06/10	97924412	4278,00
MAGNA1 D 80-40 F	360	DN 80 PN 10	97924429	3307,00
MAGNA1 D 80-60 F	360	DN 80 PN 10	97924430	3645,00
MAGNA1 D 80-80 F	360	DN 80 PN 10	97924431	3927,00
MAGNA1 D 80-100 F	360	DN 80 PN 10	97924432	4284,00
MAGNA1 D 80-120 F	360	DN 80 PN 10	97924433	4809,00
MAGNA1 D 100-40 F	450	DN 100 PN 10	97924434	3889,00
MAGNA1 D 100-60 F	450	DN 100 PN 10	97924435	4246,00
MAGNA1 D 100-80 F	450	DN 100 PN 10	97924436	4603,00
MAGNA1 D 100-100 F	450	DN 100 PN 10	97924437	5016,00
MAGNA1 D 100-120 F	450	DN 100 PN 10	97924438	5694,00

^A – поддерживается складской запас готового продукта; ^B – поддерживается складской запас компонентов для сборки продукта.

Цены указаны на условиях «склад-Москва» с учетом НДС.
Рекомендованные розничные цены с 01.03.2018.

Энергосберегающий регулируемый насос MAGNA3



Гарантия 5 лет

- › Низкие эксплуатационные затраты



- › Непревзойденная энергетическая эффективность

- › Интеллектуальная система управления с дополнительными функциональными программами (AUTO_{ADAPT}, FLOW_{ADAPT})

- › Расширенный диапазон рабочих характеристики



- › Легкий монтаж

- › Система дистанционного управления насосами Grundfos GO



Цены указаны на условиях «склад-Москва» с учетом НДС.
Рекомендованные розничные цены с 01.03.2018.

Одинарные энергосберегающие регулируемые циркуляционные насосы MAGNA3

MAGNA3 поставляются в комплекте с теплоизолирующим кожухом для систем отопления.



- Назначение:** Насосы предназначены для циркуляции в системах отопления и кондиционирования.
- Перекачиваемая жидкость:** Взрывобезопасная, не содержащая абразивных и волокнистых включений жидкостей, химически нейтральная к материалам насоса.
- Температура перекачиваемой жидкости:** -10 ... +110 °С.
- Материал:** Корпус из серого чугуна EN-GJL-250, рабочее колесо из композитного материала.
- Тип присоединения:** Резьбовое трубное соединение в соответствии с ISO 228-1; Фланцевое соединение в соответствии с EN 1092-2.
- Номинальное напряжение:** 1 x 230 В ±10%.
- Номинальная частота:** 50 Гц.
- Класс изоляции:** F.
- Степень защиты:** IPX4D.
- Уровень звукового давления:** ≤ 43 dB(A).

Одинарные насосы MAGNA3

Группа продукта E 3

Тип продукта	Монтажная длина, мм	Трубное присоединение	№ продукта	EUR
MAGNA3 25-40	180	G 1½"	97924244 ^A	585,00
MAGNA3 25-60	180	G 1½"	97924245 ^A	695,00
MAGNA3 25-80	180	G 1½"	97924246 ^A	792,00
MAGNA3 25-100	180	G 1½"	97924247 ^A	878,00
MAGNA3 25-120	180	G 1½"	97924248 ^A	987,00
MAGNA3 32-40	180	G 2"	97924254	719,00
MAGNA3 32-60	180	G 2"	97924255 ^A	842,00
MAGNA3 32-80	180	G 2"	97924256 ^A	878,00
MAGNA3 32-100	180	G 2"	97924257 ^A	963,00
MAGNA3 32-120	180	G 2"	98609707 ^A	946,00
MAGNA3 32-40 F	220	DN 32 PN 06/10	98333834	792,00
MAGNA3 32-60 F	220	DN 32 PN 06/10	98333854	925,00
MAGNA3 32-80 F	220	DN 32 PN 06/10	98333874	975,00
MAGNA3 32-100 F	220	DN 32 PN 06/10	97924258 ^A	1122,00
MAGNA3 32-120 F	220	DN 32 PN 06/10	97924259 ^A	1236,00
MAGNA3 40-40 F	220	DN 40 PN 06/10	97924266	985,00
MAGNA3 40-60 F	220	DN 40 PN 06/10	97924267 ^A	1083,00
MAGNA3 40-80 F	220	DN 40 PN 06/10	97924268 ^A	1222,00
MAGNA3 40-100 F	220	DN 40 PN 06/10	97924269 ^A	1345,00
MAGNA3 40-120 F	250	DN 40 PN 06/10	97924270 ^A	1539,00
MAGNA3 40-150 F	250	DN 40 PN 06/10	97924271 ^A	1814,00
MAGNA3 40-180 F	250	DN 40 PN 06/10	97924272 ^A	2091,00
MAGNA3 50-40 F	240	DN 50 PN 06/10	97924280	1338,00
MAGNA3 50-60 F	240	DN 50 PN 06/10	97924281	1563,00
MAGNA3 50-80 F	240	DN 50 PN 06/10	97924282	1720,00
MAGNA3 50-100 F	280	DN 50 PN 06/10	97924283 ^A	1841,00
MAGNA3 50-120 F	280	DN 50 PN 06/10	97924284 ^A	1945,00
MAGNA3 50-150 F	280	DN 50 PN 06/10	97924285	2240,00
MAGNA3 50-180 F	280	DN 50 PN 06/10	97924286 ^A	2627,00

Тип продукта	Монтажная длина, мм	Трубное присоединение	№ продукта	EUR
MAGNA3 65-40 F	340	DN 65 PN 06/10	97924294	1713,00
MAGNA3 65-60 F	340	DN 65 PN 06/10	97924295	1958,00
MAGNA3 65-80 F	340	DN 65 PN 06/10	97924296	2141,00
MAGNA3 65-100 F	340	DN 65 PN 06/10	97924297	2229,00
MAGNA3 65-120 F	340	DN 65 PN 06/10	97924298 ^A	2388,00
MAGNA3 65-150 F	340	DN 65 PN 06/10	97924299 ^A	2758,00
MAGNA3 80-40 F	360	DN 80 PN 6	97924306	2059,00
MAGNA3 80-60 F	360	DN 80 PN 10	97924316	2162,00
MAGNA3 80-80 F	360	DN 80 PN 6	97924307	2270,00
MAGNA3 80-100 F	360	DN 80 PN 10	97924317	2383,00
MAGNA3 80-120 F	360	DN 80 PN 6	97924308	2445,00
MAGNA3 80-150 F	360	DN 80 PN 10	97924318	2565,00
MAGNA3 80-180 F	360	DN 80 PN 6	97924309	2719,00
MAGNA3 80-100 F	360	DN 80 PN 10	97924319	2856,00
MAGNA3 80-120 F	360	DN 80 PN 6	97924310	3024,00
MAGNA3 80-150 F	360	DN 80 PN 10	97924320	3206,00
MAGNA3 100-40 F	450	DN 100 PN 6	97924311	2467,00
MAGNA3 100-60 F	450	DN 100 PN 10	97924321	2593,00
MAGNA3 100-80 F	450	DN 100 PN 6	97924312	2696,00
MAGNA3 100-100 F	450	DN 100 PN 10	97924322	2831,00
MAGNA3 100-120 F	450	DN 100 PN 6	97924313	2921,00
MAGNA3 100-150 F	450	DN 100 PN 10	97924323	3039,00
MAGNA3 100-180 F	450	DN 100 PN 6	97924314	3153,00
MAGNA3 100-100 F	450	DN 100 PN 10	97924324	3312,00
MAGNA3 100-120 F	450	DN 100 PN 6	97924315	3579,00
MAGNA3 100-150 F	450	DN 100 PN 10	97924325	3758,00

^A – поддерживается складской запас готового продукта; ^B – поддерживается складской запас компонентов для сборки продукта.

Цены указаны на условиях «склад-Москва» с учетом НДС.
Рекомендованные розничные цены с 01.03.2018.

Информация, размещенная в Прайс-листе, не является публичной офертой.

Одинарные энергосберегающие регулируемые циркуляционные насосы MAGNA3 N с корпусом из нержавеющей стали

MAGNA3 N поставляются в комплекте с теплоизолирующим кожухом для систем отопления.



4

Назначение:	Насосы предназначены для циркуляции в системах отопления и кондиционирования, а также могут применяться в системах ГВС.
Перекачиваемая жидкость:	Взрывобезопасная, не содержащая абразивных и волокнистых включений жидкостей, химически нейтральная к материалам насоса.
Температура перекачиваемой жидкости:	-10 ... +110 °С (в системах ГВС до +65 °С).
Материал:	Корпус из нержавеющей стали EN 1.4408, рабочее колесо из композитного материала.
Тип присоединения:	Резьбовое трубное соединение в соответствии с ISO 228-1; Фланцевое соединение в соответствии с EN 1092-2.
Номинальное напряжение:	1 x 230 В ±10%.
Номинальная частота:	50 Гц.
Класс изоляции:	F.
Степень защиты:	IPX4D.
Уровень звукового давления:	≤ 43 dB(A).

Одинарные насосы Magna3 N с корпусом из нержавеющей стали

Группа продукта E 3

Тип продукта	Монтажная длина, мм	Трубное присоединение	№ продукта	EUR
MAGNA3 25-40 N	180	G 1½"	97924336	925,00
MAGNA3 25-60 N	180	G 1½"	97924337 ^A	1098,00
MAGNA3 25-80 N	180	G 1½"	97924338	1253,00
MAGNA3 25-100 N	180	G 1½"	97924339 ^A	1386,00
MAGNA3 25-120 N	180	G 1½"	97924340 ^A	1561,00
MAGNA3 32-40 N	180	G 2"	97924341	1137,00
MAGNA3 32-60 N	180	G 2"	97924342	1329,00
MAGNA3 32-80 N	180	G 2"	97924343	1386,00
MAGNA3 32-100 N	180	G 2"	97924344	1522,00
MAGNA3 32-120 N	180	G 2"	98609711	1623,00
MAGNA3 32-40 F N	220	DN 32 PN 06/10	98333836	1253,00
MAGNA3 32-60 F N	220	DN 32 PN 06/10	98333856	1465,00
MAGNA3 32-80 F N	220	DN 32 PN 06/10	98333876	1541,00
MAGNA3 32-100 F N	220	DN 32 PN 06/10	97924345	1773,00
MAGNA3 32-120 F N	220	DN 32 PN 06/10	97924346 ^A	1981,00
MAGNA3 40-40 F N	220	DN 40 PN 06/10	97924347	1558,00
MAGNA3 40-60 F N	220	DN 40 PN 06/10	97924348	1825,00
MAGNA3 40-80 F N	220	DN 40 PN 06/10	97924349	1923,00
MAGNA3 40-100 F N	220	DN 40 PN 06/10	97924350	2123,00
MAGNA3 40-120 F N	250	DN 40 PN 06/10	97924351	2346,00
MAGNA3 40-150 F N	250	DN 40 PN 06/10	97924352	2884,00
MAGNA3 40-180 F N	250	DN 40 PN 06/10	97924353	3354,00
MAGNA3 50-40 F N	240	DN 50 PN 06/10	97924354	2165,00
MAGNA3 50-60 F N	240	DN 50 PN 06/10	97924355	2529,00
MAGNA3 50-80 F N	240	DN 50 PN 06/10	97924356	2812,00
MAGNA3 50-100 F N	280	DN 50 PN 06/10	97924357	2921,00
MAGNA3 50-120 F N	280	DN 50 PN 06/10	97924358	3084,00
MAGNA3 50-150 F N	280	DN 50 PN 06/10	97924359	3556,00
MAGNA3 50-180 F N	280	DN 50 PN 06/10	97924360	4214,00
MAGNA3 65-40 F N	340	DN 65 PN 06/10	97924361	2747,00
MAGNA3 65-60 F N	340	DN 65 PN 06/10	97924362	3049,00
MAGNA3 65-80 F N	340	DN 65 PN 06/10	97924363	3387,00
MAGNA3 65-100 F N	340	DN 65 PN 06/10	97924364	3572,00
MAGNA3 65-120 F N	340	DN 65 PN 06/10	97924365	3830,00
MAGNA3 65-150 F N	340	DN 65 PN 06/10	97924366	4378,00

^A – поддерживается складской запас готового продукта; ^B – поддерживается складской запас компонентов для сборки продукта.

Цены указаны на условиях «склад-Москва» с учетом НДС.
Рекомендованные розничные цены с 01.03.2018.

Сдвоенные энергосберегающие регулируемые циркуляционные насосы MAGNA3 D

MAGNA3 D поставляются в комплекте с теплоизолирующим кожухом для систем отопления.



- Назначение:** Насосы предназначены для циркуляции в системах отопления и кондиционирования.
- Перекачиваемая жидкость:** Взрывобезопасная, не содержащая абразивных и волокнистых включений, химически нейтральная к материалам насоса.
- Температура перекачиваемой жидкости:** -10 ... +110 °С.
- Материал:** Корпус из серого чугуна EN-GJL-250, рабочее колесо из композитного материала.
- Тип присоединения:** Резьбовое трубное соединение в соответствии с ISO 228-1; Фланцевое соединение в соответствии с EN 1092-2.
- Номинальное напряжение:** 1 x 230 В ±10%.
- Номинальная частота:** 50/60 Гц.
- Класс изоляции:** F.
- Степень защиты:** IPX4D.
- Уровень звукового давления:** ≤ 43 dB(A).

4

Сдвоенные насосы MAGNA3 D

Группа продукта E 3

Тип продукта	Монтажная длина, мм	Трубное присоединение	№ продукта	EUR
MAGNA3 D 32-40	180	G 2"	97924449	1306,00
MAGNA3 D 32-60	180	G 2"	97924450	1529,00
MAGNA3 D 32-80	180	G 2"	97924451	1595,00
MAGNA3 D 32-100	180	G 2"	97924452	1750,00
MAGNA3 D 32-40 F	220	DN 32 PN 06/10	98333840	1439,00
MAGNA3 D 32-60 F	220	DN 32 PN 06/10	98333860	1684,00
MAGNA3 D 32-80 F	220	DN 32 PN 06/10	98333880 ^A	1772,00
MAGNA3 D 32-100 F	220	DN 32 PN 06/10	97924453 ^A	2037,00
MAGNA3 D 32-120 F	220	DN 32 PN 06/10	97924454 ^A	2417,00
MAGNA3 D 40-40 F	220	DN 40 PN 06/10	97924461	1794,00
MAGNA3 D 40-60 F	220	DN 40 PN 06/10	97924462	1954,00
MAGNA3 D 40-80 F	220	DN 40 PN 06/10	97924463	2394,00
MAGNA3 D 40-100 F	220	DN 40 PN 06/10	97924464 ^A	2643,00
MAGNA3 D 40-120 F	250	DN 40 PN 06/10	97924465 ^A	3022,00
MAGNA3 D 40-150 F	250	DN 40 PN 06/10	97924466 ^A	3592,00
MAGNA3 D 40-180 F	250	DN 40 PN 06/10	97924467	4133,00
MAGNA3 D 50-40 F	240	DN 50 PN 06/10	97924475	2643,00
MAGNA3 D 50-60 F	240	DN 50 PN 06/10	97924476	3116,00
MAGNA3 D 50-80 F	240	DN 50 PN 06/10	97924477	3433,00
MAGNA3 D 50-100 F	280	DN 50 PN 06/10	97924478	3637,00
MAGNA3 D 50-120 F	280	DN 50 PN 06/10	97924479	3821,00
MAGNA3 D 50-150 F	280	DN 50 PN 06/10	97924480	4384,00
MAGNA3 D 50-180 F	280	DN 50 PN 06/10	97924481	5144,00
MAGNA3 D 65-40 F	340	DN 65 PN 06/10	97924489	3320,00
MAGNA3 D 65-60 F	340	DN 65 PN 06/10	97924490	3794,00
MAGNA3 D 65-80 F	340	DN 65 PN 06/10	97924491	4133,00
MAGNA3 D 65-100 F	340	DN 65 PN 06/10	97924492	4316,00
MAGNA3 D 65-120 F	340	DN 65 PN 06/10	97924493	4629,00
MAGNA3 D 65-150 F	340	DN 65 PN 06/10	97924494 ^A	5346,00

Тип продукта	Монтажная длина, мм	Трубное присоединение	№ продукта	EUR
MAGNA3 D 80-40 F	360	DN 80 PN 6	97924501	3936,00
MAGNA3 D 80-40 F	360	DN 80 PN 10	97924511	4134,00
MAGNA3 D 80-60 F	360	DN 80 PN 6	97924502	4339,00
MAGNA3 D 80-60 F	360	DN 80 PN 10	97924512	4556,00
MAGNA3 D 80-80 F	360	DN 80 PN 6	97924503	4676,00
MAGNA3 D 80-80 F	360	DN 80 PN 10	97924513	4908,00
MAGNA3 D 80-100 F	360	DN 80 PN 6	97924504	5099,00
MAGNA3 D 80-100 F	360	DN 80 PN 10	97924514	5354,00
MAGNA3 D 80-120 F	360	DN 80 PN 6	97924505	5726,00
MAGNA3 D 80-120 F	360	DN 80 PN 10	97924515	6013,00
MAGNA3 D 100-40 F	450	DN 100 PN 6	97924506	4677,00
MAGNA3 D 100-40 F	450	DN 100 PN 10	97924516	4909,00
MAGNA3 D 100-60 F	450	DN 100 PN 6	97924507	5106,00
MAGNA3 D 100-60 F	450	DN 100 PN 10	97924517	5360,00
MAGNA3 D 100-80 F	450	DN 100 PN 6	97924508	5532,00
MAGNA3 D 100-80 F	450	DN 100 PN 10	97924518	5810,00
MAGNA3 D 100-100 F	450	DN 100 PN 6	97924509	6030,00
MAGNA3 D 100-100 F	450	DN 100 PN 10	97924519	6332,00
MAGNA3 D 100-120 F	450	DN 100 PN 6	97924510	6844,00
MAGNA3 D 100-120 F	450	DN 100 PN 10	97924520	7186,00

^A – поддерживается складской запас готового продукта; ^B – поддерживается складской запас компонентов для сборки продукта.

Цены указаны на условиях «склад-Москва» с учетом НДС.
Рекомендованные розничные цены с 01.03.2018.

Информация, размещенная в Прайс-листе, не является публичной офертой.

Элементы автоматики для насосов MAGNA

Модуль передачи данных CIM

Предназначен для управления оборудованием Grundfos в системах диспетчеризации (SCADA-системы) по промышленным протоколам связи. Модуль встраивается непосредственно в изделие.

Группа продукта Z

4

Тип продукта	Тип протокола	Применение	№ продукта	EUR
CIM 050	GENibus	Для MAGNA3, MAGNA3 D (2xCIM)	96824631	123,00
CIM 100	LONtalk	Для MAGNA3, MAGNA3 D (2xCIM), Е-насосов (TPE, CR(I,N)E, MTRE, CME, NBE, NKE) с двигателями моделей H/I/J + 11-22 кВт	96824797	231,00
CIM 150	Profibus DP	Для MAGNA3, MAGNA3 D (2xCIM), Е-насосов (TPE, CR(I,N)E, MTRE, CME, NBE, NKE) с двигателями моделей H/I/J + 11-22 кВт, TPED, Hydro Multi-E с двигателями моделей H/I/J, Control MPC (CU352), Hydro MPC (CU352), Control DC	96824793	253,00
CIM 200	Modbus RTU/COMLi	Для MAGNA3, MAGNA3 D (2xCIM), Е-насосов (TPE, CR(I,N)E, MTRE, CME, NBE, NKE) с двигателями моделей H/I/J + 11-22 кВт, TPED, Hydro Multi-E с двигателями моделей H/I/J, Control MPC (CU352), Hydro MPC (CU352), Control DC	96824796 ^A	231,00
CIM 250¹ без аккумулят.	GSM/GPRS, SMS-сообщения	Для MAGNA3, MAGNA3 D (2xCIM), Е-насосов (TPE, CR(I,N)E, MTRE, CME, NBE, NKE) с двигателями моделей H/I/J + 11-22 кВт, TPED, Hydro Multi-E с двигателями моделей H/I/J, Control MPC (CU352), Hydro MPC (CU352), Control DC	96824795	542,00
CIM 300	BACnet MS/TP	Для MAGNA3, MAGNA3 D (2xCIM), Е-насосов (TPE, CR(I,N)E, MTRE, CME, NBE, NKE) с двигателями моделей H/I/J + 11-22 кВт, TPED, Hydro Multi-E с двигателями моделей H/I/J, Control MPC (CU352), Hydro MPC (CU352), Control DC	96893770	231,00
CIM 500	Industrial Ethernet	Для MAGNA3, MAGNA3 D (2xCIM), Е-насосов (TPE, CR(I,N)E, MTRE, CME, NBE, NKE) с двигателями моделей H/I/J + 11-22 кВт, TPED, Hydro Multi-E с двигателями моделей H/I/J, Control MPC (CU352), Hydro MPC (CU352), Control DC	98301408 ^A	521,00

Устройство Grundfos GO (замена пульта управления R100)

Предназначено для беспроводной настройки и контроля параметров оборудования Grundfos, имеющего инфракрасный порт или радиоканал. Работает совместно с устройствами на базе Android или Apple iOS при установке соответствующего бесплатного приложения.

Применяется для насосов CR(I,N)E, TP(D)E, NKE, NBE, MTRE, Magna, Magna 3, UPE, CME, установок Hydro Multi-E, шкафов управления Control DC, устройств MP204, CU300, CU301, IO351, интерфейсов CIU AUTO^{ADAPT}.

Группа продукта Z



Тип продукта	Применение	№ продукта	EUR
MI204	Подключаемый модуль для устройств Apple iPhone, iPad, iPod touch с разъемом Lightning	98424092 ^A	106,00
MI301	Bluetooth модуль для устройств на базе Android или Apple iOS	98046408 ^A	212,00

Трубные присоединения

Группа продукта Z

Тип продукта	Размер	Материал	№ продукта	EUR
Трубное присоединение для MAGNA 25..	Резьбовое трубное соединение (комплект)	Чугун	529922 ^A	8,00
	Шаровой вентиль с накидной гайкой (комплект)	Латунь	00519806	36,00
Трубное присоединение для MAGNA 32..	Резьбовое трубное соединение (комплект)	Чугун	509922 ^A	10,00
	Резьбовое трубное соединение (комплект)	Бронза	505535 ^A	62,00
	Шаровой вентиль с накидной гайкой (комплект)	Латунь	505539	71,00

¹ – необходимо подключение GSM-антенны.

^A – поддерживается складской запас готового продукта; ^B – поддерживается складской запас компонентов для сборки продукта.

Фланцы стальные приварные PN 10/16

Группа продукта Z

Тип продукта		Размер	PN 10/16 № продукта	EUR
Фланец стальной приварной в соответствии с DIN 2633	в комплект входит ОДИН фланец!!!	DN 32	96569183 ^A	22,00
	с необходимым количеством болтов, гаек и уплотнений	DN 40	96569184 ^A	23,00

Фланцы стальные приварные

Группа продукта Z

Тип продукта		Размер	PN 6 № продукта	EUR	Размер	PN 10/16 № продукта	EUR
Фланцы стальные приварные PN 06 в соответствии с DIN 2631 PN 10/16 в соответствии с DIN 2633	в комплект входит ДВА фланца!!! с необходимым количеством болтов, гаек и уплотнений	DN 32	539904	30,00	–	–	–
		DN 40	539902	34,00	–	–	–
		DN 50	549902	44,00	DN 50	549802	78,00
		DN 65	559902	39,00	–	–	–
		DN 80	569901	100,00	DN 80	569801	111,00
		DN 100	00579902	157,00	DN 100	579802	167,00

Штекер для ALPHA3, ALPHA2, ALPHA2 L и MAGNA3

Группа продукта Z

Тип продукта		№ продукта	EUR
Штекер ALPHA	стандартное кабельное соединение	98284561 ^A	24,00
Штекер ALPHA, угловой	изгиб 90°, стандартное кабельное соединение	98610291	24,00
Штекер ALPHA, угловой	изгиб 90°, включая кабель 4 м	96884669 ^A	27,00

^A – поддерживается складской запас готового продукта; ^B – поддерживается складской запас компонентов для сборки продукта.

Цены указаны на условиях «склад-Москва» с учетом НДС.
Рекомендованные розничные цены с 01.03.2018.

Информация, размещенная в Прайс-листе, не является публичной офертой.



Одинарные циркуляционные центробежные насосы с «мокрым ротором» UPS серия 200 с чугунным или бронзовым корпусом со встроенным в электродвигатель термодатчиком

4

- Описание** Насосы предназначены для циркуляции в системах отопления и кондиционирования. Насосы с бронзовым корпусом применяются в системах ГВС.
- Перекачиваемая жидкость:** Взрывобезопасная, не содержащая абразивных и волокнистых включений жидкостей, химически нейтральная к материалам насоса.
- Температура перекачиваемой жидкости:** -10 ... +120 °C (кратковременно до 140 °C).
- Материал:** Корпус из серого чугуна EN-GJL-250 или бронзы CuSn10, рабочее колесо из нержавеющей стали 1.4301.
- Тип присоединения:** Фланцевое соединение в соответствии с EN 1092-2.
- Номинальное напряжение:** 1 x 230-240 В, 3 x 400-415 В.
- Номинальная частота:** 50 Гц.
- Класс изоляции:** F, H.
- Степень защиты:** IPX4D.
- Уровень звукового давления:** ≤ 41 dB(A).
- Входной предохранитель:** Макс. 10 А.
- Защита электродвигателя:** Насос не требует никакой внешней защиты двигателя, если двигатель оснащен модулем защиты*.

UPS серия 200

Группа продукта E 1

Тип продукта	Исполнение фланцев	UPS Серия 200		UPS В с бронзовым корпусом		UPS Серия 200		UPS В с бронзовым корпусом	
		1 x 230 В № продукта	EUR	1 x 230 В № продукта	EUR	3 x 400 В № продукта	EUR	3 x 400 В № продукта	EUR
UPS 32-60 F		96401771 ^A	545,00	96401797	1209,00	96401777 ^A	495,00	96401808	1094,00
UPS 32-120 F		96401837 ^A	640,00	96401844 ^A	1414,00	96401839 ^A	598,00	96401846 ^A	1291,00
UPS 40-60/2 F		96401915 ^A	631,00	96401921	1404,00	96401917 ^A	573,00	96401923	1285,00
UPS 40-120 F		96401942 ^A	743,00	96401949	1666,00	96401944 ^A	689,00	96401951	1503,00
UPS 40-180 F		96401977 ^A	854,00	96401983	1909,00	96401979 ^A	813,00	96401985	1740,00
UPS 40-185 F		96430299 ^A	930,00	-	-	96430296 ^A	846,00	-	-
UPS 50-60/2 F		96402053 ^A	772,00	96402064	1716,00	96402055 ^A	703,00	96402072	1552,00
UPS 50-120 F		96402101 ^A	906,00	96402108	2005,00	96402103 ^A	846,00	96402110	1829,00
UPS 50-180 F		96402134 ^A	1042,00	96402140	2308,00	96402136 ^A	953,00	96402142	2107,00
UPS 50-185 F		96430300 ^A	1134,00	-	-	96430297 ^A	1030,00	-	-
UPS 65-60/2 F		96402258 ^A	906,00	96402262	2005,00	96402260 ^A	846,00	96402264	1829,00
UPS 65-120 F		96402278 ^A	1063,00	96402285	2373,00	96402280 ^A	1013,00	96402287	2151,00
UPS 65-180 F		-	-	-	-	96402316 ^A	1159,00	96402320	2482,00
UPS 65-185 F		-	-	-	-	96430298 ^A	1204,00	-	-
UPS 80-60 F	PN 06	-	-	-	-	96402391	1272,00	96404916	2568,00
	PN 10	-	-	-	-	96402392	1330,00	96402401	2662,00
UPS 80-120 F	PN 06	-	-	-	-	96402440 ^A	1352,00	96404924	2682,00
	PN 10	-	-	-	-	96402441 ^A	1397,00	96402445	2809,00
UPS 100-30 F	PN 06	-	-	-	-	96402503	1441,00	96404933	2879,00
	PN 10	-	-	-	-	96402508	1480,00	96402527	2964,00

* Релейный модуль или модуль защиты электродвигателя заказывается дополнительно (см. раздел «Принадлежности»).

^A – поддерживается складской запас готового продукта; ^B – поддерживается складской запас компонентов для сборки продукта.

Цены указаны на условиях «склад-Москва» с учетом НДС.
Рекомендованные розничные цены с 01.03.2018.

Сдвоенные циркуляционные центробежные насосы с «мокрым ротором» UPSD серия 200 с чугунным или бронзовым корпусом со встроенным в электродвигатель термодатчиком и релейным модулем



- Описание** Насосы предназначены для циркуляции в системах отопления и кондиционирования.
- Перекачиваемая жидкость:** Взрывобезопасная, не содержащая абразивных и волокнистых включений жидкостей, химически нейтральная к материалам насоса.
- Температура перекачиваемой жидкости:** -10 ... +120 °С (кратковременно до 140 °С).
- Материал:** Корпус из серого чугуна EN-GJL-250 или бронзы CuSn10, рабочее колесо из нержавеющей стали 1.4301.
- Тип присоединения:** Фланцевое соединение в соответствии с EN 1092-2.
- Номинальное напряжение:** 1 x 230-240 В, 3 x 400-415 В.
- Номинальная частота:** 50 Гц.
- Класс изоляции:** F, H.
- Степень защиты:** IPX4D.
- Уровень звукового давления:** ≤ 41 dB(A).
- Входной предохранитель:** Макс. 10 А.
- Защита электродвигателя:** Насос не требует никакой внешней защиты двигателя, если двигатель оснащен модулем защиты*.

4

UPSD серия 200

Группа продукта E 1

Тип продукта	Исполнение фланцев	UPSD Серия 200 со встроенным релейным модулем		UPSD Серия 200 без релейного модуля		UPSD Серия 200 со встроенным релейным модулем		UPSD Серия 200 без релейного модуля	
		1 x 230 В № продукта	EUR	1 x 230 В № продукта	EUR	3 x 400 В № продукта	EUR	3 x 400 В № продукта	EUR
UPSD 32-60 F		96401783 ^A	1239,00	96408898	1171,00	96401792 ^A	1125,00	96408900	1062,00
UPSD 32-120 F		96401841 ^A	1458,00	96408893 ^A	1386,00	96401843 ^A	1328,00	96408961	1260,00
UPSD 40-60/2 F	PN 06/10	96401918 ^A	1440,00	96408907	1371,00	96401920	1307,00	96408909	1245,00
UPSD 40-120 F		96401946 ^A	1693,00	96408901	1613,00	96401948 ^A	1536,00	96408903	1460,00
UPSD 50-60/2 F	PN 06/10	96402057	1743,00	96408919	1662,00	96402060	1599,00	96408921	1506,00
UPSD 50-120 F		96402105 ^A	2064,00	96408910	1961,00	96402107 ^A	1871,00	96408912	1776,00
UPSD 50-180 F		96402137 ^A	2369,00	96408913	2256,00	96402139 ^A	2149,00	96408915 ^A	2041,00
UPSD 65-60/2 F		96404981	2064,00	96408933	2181,00	96404983	1871,00	–	–
UPSD 65-120 F		96402282 ^A	2420,00	96408925	2301,00	96402284 ^A	2213,00	96408927	2099,00
UPSD 65-180 F		–	–	–	–	96402318 ^A	2537,00	96408929 ^A	2408,00
UPSD 80-60 F	PN 06	–	–	–	–	96402397	2869,00	96408952	2724,00
	PN 10	–	–	–	–	96402398	2981,00	96408951	2820,00
UPSD 80-120 F	PN 06	–	–	–	–	96403131	3019,00	96408944	2870,00
	PN 10	–	–	–	–	96403132	3151,00	96408943	2969,00
UPSD 100-30 F	PN 06	–	–	–	–	96402523	3203,00	96408892	3041,00
	PN 10	–	–	–	–	96402524	3306,00	96408891	3142,00

* Релейный модуль или модуль защиты электродвигателя заказывается дополнительно (см. раздел «Принадлежности»).

^A – поддерживается складской запас готового продукта; ^B – поддерживается складской запас компонентов для сборки продукта.

Цены указаны на условиях «склад-Москва» с учетом НДС.
Рекомендованные розничные цены с 01.03.2018.

Информация, размещенная в Прайс-листе, не является публичной офертой.

Модули автоматики для монтажа в клеммной коробке для UPS(D) Серии 200

Группа продукта E 1

Тип продукта	Описание	Напряжение	№ продукта	EUR
Модуль защиты электродвигателя	для одинарного насоса	1 × 230 В, 50 Гц	96422219	68,00
Модуль защиты электродвигателя	для одинарного насоса	3 × 400 В, 50 Гц	96422221	74,00
Релейный модуль сигнализации и защиты	для одинарного насоса	1 × 230 В, 50 Гц	96406611 ^A	216,00
Релейный модуль сигнализации и защиты	для одинарного насоса	3 × 400 В, 50 Гц	96406609 ^A	230,00
Комплект релейных модулей сигнализации и защиты	для сдвоенного насоса	1 × 230 В, 50 Гц	96409231	420,00
Комплект релейных модулей сигнализации и защиты	для сдвоенного насоса	3 × 400 В, 50 Гц	96409229 ^A	197,00

Монтажные плиты для UPS Серии 200

Группа продукта Z

Тип продукта	Описание	№ продукта	EUR
Монтажная плита для одинарных насосов Серии 200 с фланцами	DN 32-65 (кроме UPS 65-30 и UPS 65-60/4)	96405915	100,00
Монтажная плита для одинарных насосов Серии 200 с фланцами	DN 80-100 (а также UPS 65-30 и UPS 65-60/4)	96405914	100,00

Фланцы стальные приварные PN 10/16

Группа продукта Z

Тип продукта	Описание	Размер	PN 10/16 № продукта	EUR
Фланец стальной приварной в соответствии с DIN 2633	в комплект входит ОДИН фланец!!! с необходимым количеством болтов, гаек и уплотнений	DN 32	96569183 ^A	22,00
		DN 40	96569184 ^A	23,00

Фланцы стальные приварные

Группа продукта Z

Тип продукта	Описание	Размер	PN 6 № продукта	EUR	Размер	PN 10/16 № продукта	EUR
Фланцы стальные приварные PN 06 в соответствии с DIN 2631 PN 10/16 в соответствии с DIN 2633	в комплект входит ДВА фланца!!! с необходимым количеством болтов, гаек и уплотнений	DN 32	539904	30,00	–	–	–
		DN 40	539902	34,00	–	–	–
		DN 50	549902	44,00	DN 50	549802	78,00
		DN 65	559902	39,00	–	–	–
		DN 80	569901	100,00	DN 80	569801	111,00
		DN 100	00579902	157,00	DN 100	579802	167,00

^A – поддерживается складской запас готового продукта; ^B – поддерживается складской запас компонентов для сборки продукта.

Насосы со встроенным частотным преобразователем TPE серии 2000

- › Насос TPE до 11 кВт с регулируемой частотой вращения оснащен электродвигателем энергоэффективностью IE5* со встроенным частотным преобразователем, оптимален для применения в системах с переменными расходами и напором



- › Удобство монтажа благодаря соосно расположенным всасывающему и напорному патрубкам (конструкция «ин-лайн»)

- › Встроенный датчик перепада давления



- › Коррозионностойкое покрытие, нанесенное методом катафореза

- › Возможность удаленного управления насосом посредством Grundfos GO

- › Встроенная система управления обеспечивает возможность диспетчеризации в SCADA

* IE5 класс энергоэффективности в соответствии с требованиями EuP motor directive.

Одинарные вертикальные центробежные насосы «ин-лайн» TP, 1 x 230 В



Перекачиваемая жидкость: Взрывобезопасная, не содержащая абразивных и волокнистых включений, химически нейтральная к материалам насоса. Для перекачивания химически агрессивных жидкостей необходимо выбрать соответствующую комбинацию материалов насоса, стойких к перекачиваемой жидкости.

Материал: TP серии 100: корпус насоса из чугуна EN-GJL-150/200, рабочее колесо из композитного материала, щелевое уплотнение из нержавеющей стали 1.4301 / PTFE.
 TP серии 200: корпус насоса из чугуна EN-GJL-250, рабочее колесо из нержавеющей стали 1.4301, щелевое уплотнение из нержавеющей стали 1.4301 / PTFE.
 TP серии 300: корпус насоса из чугуна EN-GJL-250, рабочее колесо из чугуна EN-GJL-200 или бронзы, щелевое уплотнение из бронзы.
 Все чугунные элементы конструкции насоса покрыты защитным коррозионностойким покрытием, нанесённым методом катафореза.

Торцевое уплотнение: Одинарное торцевое уплотнение.

Тип присоединения: Трубная резьба или фланцевое соединение в соответствии с EN 1092-2.

Номинальное напряжение: 1 x 220-230D/240Y В.

Номинальная частота: 50 Гц.

Степень защиты: IP55.

Класс энергоэффективности: ≥ IE3.

TP, 1 x 230 В, 1450 об/мин

Группа продукта F 1

Тип продукта	Серия	Мощность P ₂ , кВт	BQBE/BAQE*		BQQE**	
			№ продукта	EUR	№ продукта	EUR
TP 32-30/4	200	0,12	99261394	604,00	98957942	639,00
TP 32-40/4	200	0,25	99221996	785,00	98958135	827,00
TP 32-60/4	200	0,25	99221998	802,00	98958137	843,00
TP 32-80 /4	300	0,25	96384198	1199,00	96384199	1260,00
TP 32-100/4	300	0,37	96384204	1220,00	96384205	1282,00
TP 32-120/4	300	0,55	96384210	1258,00	96384211	1318,00
TP 40-30/4	200	0,12	99261471	710,00	98957953	743,00
TP 40 -60/4	200	0,25	99222253	926,00	98857066	963,00
TP 40-90/4	200	0,25	99222334	927,00	98958141	964,00
TP 40-100/4	300	0,55	96384228	1357,00	96384229	1416,00
TP 40-110/4	300	0,75	98760170	1381,00	98760171	1442,00
TP 40-140/4	300	1,1	98760158	1580,00	98760159	1640,00
TP 50-30/4	200	0,18	99222464	853,00	98957967	968,00
TP 50-60/4	200	0,37	99222470	1128,00	98957972	1161,00
TP 50-90/4	300	0,55	96384246	1446,00	96384247	1509,00
TP 50-80/4	300	0,75	98760146	1602,00	98760147	1662,00
TP 50-120/4	300	1,1	98760134	1627,00	98760135	1689,00
TP 50-140/4	300	1,5	98760122	1654,00	98760123	1715,00
TP 65-30/4	200	0,25	99222057	1148,00	98957986	1177,00
TP 65-60/4	200	0,55	99222069	1349,00	98957994	1376,00
TP 65-90/4	300	0,75	96384282	1624,00	96384283	1685,00
TP 65-110/4	300	1,1	96384288	1682,00	96384289	1742,00
TP 65-130/4	300	1,5	96384294	1767,00	96384295	1829,00
TP 80-30/4	200	0,37	99222162	1503,00	98958008	1530,00
TP 80-60/4	200	0,75	99222193	1710,00	98958023	1736,00
TP 80-70/4	300	1,1	96384300	1711,00	96384301	1772,00
TP 80-90/4	300	1,5	96384306	1796,00	96384307	1858,00
TP 100-30/4	200	0,55	99221776	1897,00	98958043	1924,00
TP 100-60/4	200	1,1	99221851	2008,00	98958057	2037,00
TP 100-70/4	300	1,5	96384312	2270,00	96384313	2331,00

TP, 1 x 230 В, 2900 об/мин

Группа продукта F 1

Тип продукта	Серия	Мощность P ₂ , кВт	BQBE/BAQE*		BQQE**	
			№ продукта	EUR	№ продукта	EUR
TP 25-50/2 R	100	0,12	99221953	446,00	98346587	492,00
TP 25-80 /2 R	100	0,18	99221954	496,00	98346596	536,00
TP 25-90/2 R	100	0,37	99221955	608,00	98346604	654,00
TP 32-50/2 R	100	0,12	99222097	532,00	98346590	576,00
TP 32-60/2	200	0,25	99261400	708,00	98957947	741,00
TP 32-80 /2 R	100	0,25	99222100	630,00	98346599	669,00
TP 32-90/2 R	100	0,37	99222113	669,00	98299122	721,00
TP 32-120/2	200	0,37	99221962 ^B	856,00	98602057 ^B	894,00
TP 32-150/2	200	0,37	99221978 ^B	856,00	98958114 ^B	894,00
TP 32-180 /2	200	0,55	99221982 ^B	952,00	98958116 ^B	988,00
TP 32-200/2	300	1,10	96384216	1254,00	96384217	1220,00
TP 32-230/2	200	0,75	99221986 ^B	1059,00	98841196 ^B	1093,00
TP 32-250/2	300	1,50	96384222	1382,00	96384223	1442,00
TP 40 -50/2	100	0,12	99222374	639,00	98346593	675,00
TP 40 -60/2	200	0,25	99222284	786,00	98957960	829,00
TP 40-80 /2	100	0,25	99222375	788,00	98282358	832,00
TP 40-90/2	100	0,37	99222376	832,00	98346609	870,00
TP 40-120/2	200	0,37	99222291 ^B	957,00	98957962 ^B	992,00
TP 40-180/2	200	0,55	99222307 ^B	1112,00	98957965 ^B	1143,00
TP 40-190/2	200	0,75	99222316 ^B	1155,00	98958125 ^B	1184,00
TP 40-230/2	200	1,10	99222320	1187,00	98617267	1217,00
TP 40-270/2	200	1,50	99222324	1284,00	98958128	1310,00
TP 50-60/2	200	0,37	99222476	958,00	98957977	993,00
TP 50-120/2	200	0,55	99222482 ^B	1158,00	98810439 ^B	1187,00
TP 50-160/2	300	1,10	96384270	1407,00	96384271	1466,00
TP 50-180/2	200	0,75	99222488 ^B	1290,00	98179119 ^B	1318,00
TP 50-190/2	300	1,50	96384276	1511,00	96384277	1572,00
TP 65-60/2	200	0,55	99222082	1205,00	98830723	1234,00
TP 65-120/2	200	1,10	99222088	1427,00	98830721	1451,00
TP 65-180/2	200	1,50	99222096	1539,00	98929072	1566,00
TP 80-120/2	200	1,10	99222222	1767,00	98958036	1794,00

* Стандартное торцевое уплотнение для воды, не содержащей гликоль, от 0 °C до (Серия 100: BQBE +110 °C / Серия 200: BQBE +140 °C / Серия 300: BAQE +120 °C).

** Стандартное торцевое уплотнение для воды с содержанием гликоля от -25 до +120 °C.

^A – поддерживается складской запас готового продукта; ^B – поддерживается складской запас компонентов для сборки продукта.

Цены указаны на условиях «склад-Москва» с учетом НДС.
 Рекомендованные розничные цены с 01.03.2018.

Информация, размещенная в Прайс-листе, не является публичной офертой.

Одинарные вертикальные центробежные насосы «ин-лайн» ТР, 970 об/мин



4

Перекачиваемая жидкость: Взрывобезопасная, не содержащая абразивных и волокнистых включений, химически нейтральная к материалам насоса. Для перекачивания химически агрессивных жидкостей необходимо выбрать соответствующую комбинацию материалов насоса, стойких к перекачиваемой жидкости.

Материал: ТР: корпус насоса из чугуна EN-GJL-250, рабочее колесо из чугуна EN-GJL-200 или бронзы, щелевое уплотнение из бронзы.

Все чугунные элементы конструкции насоса покрыты защитным коррозионностойким покрытием, нанесённым методом катафореза.

Торцевое уплотнение: Одинарное торцевое уплотнение.

Тип присоединения: Фланцевое соединение в соответствии с EN 1092-2.

Номинальное напряжение: 3 x 380-415D/660-690Y В.

Номинальная частота: 50 Гц.

Степень защиты: IP55.

Класс энергоэффективности: ≥ IE3.

Электродвигатели мощностью от 3 кВт и выше поставляются со встроенным терморезистором (PTC)*** в соответствии с DIN 44082.

ТР, 3 x 400 В, 970 об/мин

Группа продукта F 1

Тип продукта	Серия	Мощность P ₂ , кВт	BAQE*		BQQE**		BAQE*, Бронзовое рабочее колесо	
			№ продукта	EUR	№ продукта	EUR	№ продукта	EUR
ТР 125-60/6	300	1,5	96109635	2694,00	96109647	2791,00	96109659	3521,00
ТР 125-70/6	300	2,2	96109719	2852,00	96109729	2950,00	96109739	3678,00
ТР 125-80/6	300	3	98743792	3361,00	98743793	3460,00	98743798	4218,00
ТР 125-100/6	300	4	98743768	3681,00	98743769	3780,00	98743774	4540,00
ТР 125-130/6	300	5,5	98742649	4162,00	98742650	4260,00	98742655	5553,00
ТР 125-160/6	300	7,5	98742625	5442,00	98742626	5541,00	98742631	6832,00
ТР 150-60/6	300	2,2	96109985	3139,00	96109993	3234,00	96110001	4193,00
ТР 150-70/6	300	3	96109986	3613,00	96109994	3711,00	96110002	4668,00
ТР 150-90/6	300	4	96109987	3962,00	96109995	4060,00	96110003	5016,00
ТР 150-110/6	300	5,5	96109988	4437,00	96109996	4534,00	96110004	5492,00

* Стандартное торцевое уплотнение для воды, не содержащей гликоль, от 0 до +120 °С.

** Стандартное торцевое уплотнение для воды с содержанием гликоля от -25 до +120 °С.

*** Для преобразования термисторного сигнала в релейный и передачи его на пускатель необходимо использовать реле MS220C (№ продукта 00ID8945^A, см. раздел «Принадлежности»).

Одинарные вертикальные центробежные насосы «ин-лайн» ТР, 1450 об/мин



- Перекачиваемая жидкость:** Взрывобезопасная, не содержащая абразивных и волокнистых включений, химически нейтральная к материалам насоса. Для перекачивания химически агрессивных жидкостей необходимо выбрать соответствующую комбинацию материалов насоса, стойких к перекачиваемой жидкости.
- Материал:** ТР: корпус насоса из чугуна EN-GJL-250, рабочее колесо из нержавеющей стали 1.4301, щелевое уплотнение из нержавеющей стали 1.4301 / PTFE.
ТР серии 300: корпус насоса из чугуна EN-GJL-250, рабочее колесо из чугуна EN-GJL-200 или бронзы, щелевое уплотнение из бронзы.
Все чугунные элементы конструкции насоса покрыты защитным коррозионностойким покрытием, нанесённым методом катафореза.
- Торцевое уплотнение:** Одинарное торцевое уплотнение.
- Тип присоединения:** Фланцевое соединение в соответствии с EN 1092-2.
- Номинальное напряжение:** До 1,5 кВт (включительно): 3 x 220-240D/380-415Y В;
до 4 кВт (включительно): 3 x 380-415D В;
до 15 кВт (включительно): 3 x 380-415D/660-690Y В;
от 18,5 кВт (включительно): 3 x 380-420D/660-725Y В.
- Номинальная частота:** 50 Гц.
- Степень защиты:** IP55.
- Класс энергоэффективности:** ≥ IE3.

4

Электродвигатели мощностью от 3 кВт и выше поставляются со встроенным терморезистором (PTC)** в соответствии с DIN 44082.

ТР, 3 x 400 В, 1450 об/мин

Группа продукта F 1

Тип продукта	Серия	Мощность P ₂ , кВт	BQBE/BAQE*		BQQE**		BAQE*, Бронзовое рабочее колесо	
			№ продукта	EUR	№ продукта	EUR	№ продукта	EUR
ТР 32-30/4	200	0,12	99261395	546,00	98957943	582,00	—	—
ТР 32-40/4	200	0,25	99222041	661,00	98958179	705,00	—	—
ТР 32-60/4	200	0,25	99222049	676,00	98958182	721,00	—	—
ТР 32-80/4	300	0,25	96086733 ^а	1072,00	96086739 ^б	1130,00	96086742	1319,00
ТР 32-100/4	300	0,37	96086734 ^а	1091,00	96086740 ^б	1154,00	96086743	1339,00
ТР 32-120/4	300	0,55	96086735 ^а	1128,00	96086741 ^б	1189,00	96086744	1434,00
ТР 40-30/4	200	0,12	99261472	653,00	98896273	685,00	—	—
ТР 40-60/4	200	0,25	99222258	801,00	98119685	842,00	—	—
ТР 40-90/4	200	0,25	99222351	802,00	98462889	843,00	—	—
ТР 40-100/4	300	0,55	96086877 ^а	1228,00	96086883 ^б	1289,00	96086886	1505,00
ТР 40-110/4	300	0,75	98743356 ^а	1245,00	98743357 ^б	1305,00	98743359	1573,00
ТР 40-140/4	300	1,1	98743316 ^а	1442,00	98743317 ^б	1502,00	98743319	1771,00
ТР 50-30/4	200	0,25	99222465	813,00	98794577	853,00	—	—
ТР 50-60/4	200	0,37	99222472	1004,00	98957974	1040,00	—	—
ТР 50-90/4	300	0,55	96087105 ^а	1320,00	96087117 ^б	1380,00	96087123	1594,00
ТР 50-80/4	300	0,75	98742971 ^а	1463,00	98742972 ^б	1524,00	98742974	1840,00
ТР 50-120/4	300	1,1	98742941 ^а	1489,00	98742942 ^б	1548,00	98742944	1866,00
ТР 50-140/4	300	1,5	98742911 ^а	1514,00	98742912 ^б	1575,00	98742914	1891,00
ТР 50-190/4	300	2,2	96087285 ^а	1572,00	96087289 ^б	1633,00	96087291	2280,00
ТР 50-230/4	300	3	96087286 ^а	1719,00	96087290 ^б	1777,00	96087292	2425,00
ТР 65-30/4	200	0,25	99222060	1022,00	98436173	1056,00	—	—
ТР 65-60/4	200	0,55	99222072	1225,00	98923198	1254,00	—	—
ТР 65-90/4	300	0,75	96087429 ^а	1485,00	96087441 ^б	1545,00	96087447	1727,00
ТР 65-110/4	300	1,1	96087430 ^а	1542,00	96087442 ^б	1603,00	96087448	1973,00
ТР 65-130/4	300	1,5	96087431 ^а	1630,00	96087443 ^б	1688,00	96087449	2056,00
ТР 65-150/4	300	2,2	96087621 ^а	1766,00	96087627 ^б	1828,00	96087630	2192,00
ТР 65-170/4	300	3	96087622 ^а	1843,00	96087628 ^б	1902,00	96087631	2266,00
ТР 65-240/4	300	4	96087623 ^а	2115,00	96087629 ^б	2176,00	96087632	2777,00

* Стандартное торцевое уплотнение для воды, не содержащей гликоль, от 0 °С до (Серия 200: BQBE +140 °С / Серия 300: BAQE +120 °С).

** Стандартное торцевое уплотнение для воды с содержанием гликоля от -25 до +120 °С.

*** Для преобразования термисторного сигнала в релейный и передачи его на пускатель необходимо использовать реле MS220C (№ продукта 001D8945^а, см. раздел «Принадлежности»).

^а – поддерживается складской запас готового продукта; ^б – поддерживается складской запас компонентов для сборки продукта.

Цены указаны на условиях «склад-Москва» с учетом НДС.
Рекомендованные розничные цены с 01.03.2018.

Информация, размещенная в Прайс-листе, не является публичной офертой.

ТР, 3 x 400 В, 1450 об/мин

Группа продукта F 1

Тип продукта	Серия	Мощность P ₂ , кВт	BQBE/BAQE*		BQQE**		BAQE*, Бронзовое рабочее колесо	
			№ продукта	EUR	№ продукта	EUR	№ продукта	EUR
ТР 80-30/4	200	0,37	99222177	1377,00	98958012	1405,00	—	—
ТР 80-60/4	200	0,75	99222199 ^В	1558,00	98182511 ^В	1600,00	—	—
ТР 80-70/4	300	1,1	96108585 ^В	1572,00	96108601 ^В	1633,00	96108617	1952,00
ТР 80-90/4	300	1,5	96108586 ^В	1656,00	96108602 ^В	1718,00	96108618	2035,00
ТР 80-110/4	300	2,2	96108837 ^В	1799,00	96108849 ^В	1860,00	96108861	2174,00
ТР 80-150/4	300	3	96108838 ^А	1885,00	96108850 ^В	1946,00	96108862	2339,00
ТР 80-170/4	300	4	96108839 ^В	2372,00	96108851 ^В	2430,00	96108863	2812,00
ТР 80-240/4	300	5,5	96108840 ^В	2715,00	96108852 ^В	2812,00	96108864	3385,00
ТР 80-270/4	300	7,5	96108841 ^В	2929,00	96108853 ^В	3025,00	96108865	4062,00
ТР 80-340/4	300	11	96108842 ^В	3477,00	96108854 ^В	3575,00	96108866	4596,00
ТР 100-30/4	200	0,55	99221780	1772,00	98958046	1800,00	—	—
ТР 100-60/4	200	1,1	99221855	1872,00	98182508	1899,00	—	—
ТР 100-70/4	300	1,5	96109033 ^В	2130,00	96109053 ^В	2191,00	96109073	2574,00
ТР 100-90/4	300	2,2	96109285 ^В	2309,00	96109303 ^В	2370,00	96109321	2753,00
ТР 100-110/4	300	3	96109286 ^В	2459,00	96109304 ^В	2520,00	96109322	2902,00
ТР 100-130/4	300	4	96109287 ^В	2758,00	96109305 ^В	2857,00	96109323	3417,00
ТР 100-170/4	300	5,5	96109288 ^В	3125,00	96109306 ^В	3222,00	96109324	3781,00
ТР 100-200/4	300	7,5	96109289 ^В	3473,00	96109307 ^В	3570,00	96109325	4251,00
ТР 100-250/4	300	11	96109290 ^В	4106,00	96109308 ^В	4200,00	96109326	4879,00
ТР 100-330/4	300	15	96109291 ^В	4673,00	96109309 ^В	4769,00	96109327	5900,00
ТР 100-370/4	300	18,5	96109292	5493,00	96109310	5591,00	96109328	6717,00
ТР 100-410/4	300	22	96109293	6156,00	96109311	6254,00	96109329	7376,00
ТР 125-60/4	300	2,2	98868020	2392,00	98908162	2453,00	98908164	2977,00
ТР 125-80/4	300	3	98908135	2599,00	98908136	2711,00	98908138	3235,00
ТР 125-95/4	300	4	98868019	3037,00	98915576	3096,00	98915729	3620,00
ТР 125-110/4	300	4	по запросу	по запросу	по запросу	по запросу	по запросу	по запросу
ТР 125-130/4	300	5,5	96109524 ^В	3220,00	96109540 ^В	3317,00	96109556	4023,00
ТР 125-160/4	300	7,5	96109525 ^В	4263,00	96109541 ^В	4358,00	96109557	5059,00
ТР 125-190/4	300	11	98743726	4420,00	98743727	4517,00	98743732	5239,00
ТР 125-230/4	300	15	98743684	4894,00	98743685	4991,00	98743690	5709,00
ТР 125-300/4	300	18,5	98742583	5683,00	98742584	5779,00	98742589	7019,00
ТР 125-340/4	300	22	98742559	6314,00	98742560	6412,00	98742565	7647,00
ТР 125-400/4	300	30	98742535	6946,00	98742536	7041,00	98742541	8274,00
ТР 150-70/4	300	5,5	98908307	3682,00	98908308 ^В	3780,00	98908310	4554,00
ТР 150-110/4	300	7,5	98868052 ^В	4786,00	98908287 ^В	4882,00	98908289	5658,00
ТР 150-130/4	300	7,5	по запросу	по запросу	по запросу	#ЗНАЧ!	по запросу	по запросу
ТР 150-155/4	300	11	98908266 ^В	5136,00	98908267 ^В	5233,00	98908269	6009,00
ТР 150-160/4	300	11	по запросу	по запросу	по запросу	#ЗНАЧ!	по запросу	по запросу
ТР 150-170/4	300	15	98868051 ^В	5574,00	98908236	5671,00	98908238	6450,00
ТР 150-200/4	300	15	96109861 ^В	5525,00	96109871	5622,00	96109881	6543,00
ТР 150-220/4	300	18,5	96109862	6189,00	96109872	6284,00	96109882	7204,00
ТР 150-250/4	300	22	96109863	6692,00	96109873	6790,00	96109883	7706,00
ТР 150-260/4	300	18,5	96306003	6843,00	96306153	7062,00	96306095	8311,00
ТР 150-280/4	300	22	96306002	7253,00	96306152	7470,00	96306094	8723,00
ТР 150-340/4	300	30	96306001	8213,00	96306151	8430,00	96306093	9681,00
ТР 150-390/4	300	37	96306000	9581,00	96306150	9799,00	96306092	11048,00
ТР 150-450/4	300	45	95045994	11307,00	97927149	11525,00	97927106	13546,00
ТР 150-520/4	300	55	95046263	12184,00	97927148	12402,00	97927105	14423,00
ТР 150-660/4	300	75	95045995	14024,00	97927147	14243,00	97927104	16263,00

* Стандартное торцевое уплотнение для воды, не содержащей гликоль, от 0 °С до (Серия 200: BQBE +140 °С / Серия 300: BAQE +120 °С).

** Стандартное торцевое уплотнение для воды с содержанием гликоля от -25 до +120 °С.

^А – поддерживается складской запас готового продукта; ^В – поддерживается складской запас компонентов для сборки продукта.

Цены указаны на условиях «склад-Москва» с учетом НДС.
Рекомендованные розничные цены с 01.03.2018.

ТР, 3 x 400 В, 1450 об/мин

Группа продукта F 1

Тип продукта	Серия	Мощность P ₂ , кВт	BAQE*		BQQE**		BAQE*, Бронзовое рабочее колесо	
			№ продукта	EUR	№ продукта	EUR	№ продукта	EUR
ТР 200-50/4	300	4	95046272	4033,00	97927154	4131,00	97927111	4975,00
ТР 200-70/4	300	5,5	95046271	4459,00	97927153	4556,00	97927110	5400,00
ТР 200-90/4	300	7,5	95046270	5473,00	97927152	5570,00	97927109	6415,00
ТР 200-130/4	300	11	95046269	6250,00	97927151	6347,00	97927108	7191,00
ТР 200-150/4	300	15	95045996	6500,00	97927150	6597,00	97927107	7441,00
ТР 200-160/4	300	15	95046282	6600,00	97927159	6718,00	97927116	7993,00
ТР 200-190/4	300	18,5	95046281	6839,00	97927158	7057,00	97927115	8330,00
ТР 200-200/4	300	22	95046280	7294,00	97927157	7513,00	97927114	8786,00
ТР 200-240/4	300	30	95046279	9047,00	97927156	9267,00	97927113	10539,00
ТР 200-270/4	300	45	96306008	11496,00	96306158	11935,00	96306100	13539,00
ТР 200-290/4	300	37	95045997	10897,00	97927155	11114,00	97927112	12388,00
ТР 200-320/4	300	55	96306007	12592,00	96306157	13029,00	96306099	14635,00
ТР 200-330/4	300	37	96306020	11222,00	96306170	11661,00	96306112	13919,00
ТР 200-360/4	300	45	96306019	11906,00	96306169	12345,00	96306111	14604,00
ТР 200-400/4	300	55	96306018	12865,00	96306168	13304,00	96306110	15560,00
ТР 200-410/4	300	75	96306006	13961,00	96306156	14398,00	96306098	16003,00
ТР 200-470/4	300	75	96306017	14507,00	96306167	14946,00	96306109	17203,00
ТР 200-530/4	300	90	96306016	по запросу	96306166	по запросу	96306108	по запросу
ТР 200-590/4	300	110	96306015	по запросу	96306165	по запросу	96306107	по запросу
ТР 200-660/4	300	132	96306014	по запросу	96306164	по запросу	96306106	по запросу
ТР 300-190/4	300	30	99087505	16421,00	99087574	16421,00	99087539	18606,00
ТР 300-220/4	300	37	99087504	16631,00	99087573	16631,00	99087538	18816,00
ТР 300-250/4	300	45	99087503	18291,00	99087572	18291,00	99087537	20477,00
ТР 300-290/4	300	55	99087502	19867,00	99087571	19867,00	99087536	22514,00
ТР 300-390/4	300	75	99087501	23123,00	99087570	23123,00	99087535	25771,00
ТР 300-420/4	300	90	99087500	по запросу	99087569	по запросу	99087534	по запросу
ТР 300-430/4	300	110	99087499	по запросу	99087568	по запросу	99087533	по запросу
ТР 300-500/4	300	132	99087498	по запросу	99087567	по запросу	99087532	по запросу
ТР 300-550/4	300	160	99087497	по запросу	99087566	по запросу	99087531	по запросу
ТР 350-230/4	300	55	99087514	19478,00	99087583	19478,00	99087549	22209,00
ТР 350-280/4	300	75	99087513	21232,00	99087582	21232,00	99087548	23964,00
ТР 350-310/4	300	90	99087512	по запросу	99087581	по запросу	99087547	по запросу
ТР 350-360/4	300	110	99087511	по запросу	99087580	по запросу	99087546	по запросу
ТР 350-420/4	300	132	99087510	по запросу	99087579	по запросу	99087545	по запросу
ТР 350-480/4	300	160	99087509	по запросу	99087578	по запросу	99087543	по запросу
ТР 350-530/4	300	200	99087508	по запросу	99087577	по запросу	99087542	по запросу
ТР 350-650/4	300	250	99087507	по запросу	99087576	по запросу	99087541	по запросу
ТР 350-780/4	300	315	99087506	по запросу	99087575	по запросу	99087540	по запросу

4

* Стандартное торцевое уплотнение для воды, не содержащей гликоль, от 0 до +120 °С.

** Стандартное торцевое уплотнение для воды с содержанием гликоля от -25 до +120 °С.

Цены указаны на условиях «склад-Москва» с учетом НДС.
Рекомендованные розничные цены с 01.03.2018.

Информация, размещенная в Прайс-листе, не является публичной офертой.

Одинарные вертикальные центробежные насосы «ин-лайн» ТР, 2900 об/мин



4

Перекачиваемая жидкость: Взрывобезопасная, не содержащая абразивных и волокнистых включений, химически нейтральная к материалам насоса. Для перекачивания химически агрессивных жидкостей необходимо выбрать соответствующую комбинацию материалов насоса, стойких к перекачиваемой жидкости.

Материал: ТР серии 100: корпус насоса из чугуна EN-GJL-150/200, рабочее колесо из композитного материала, щелевое уплотнение из нержавеющей стали 1.4301 / PTFE.
ТР серии 200: корпус насоса из чугуна EN-GJL-250, рабочее колесо из нержавеющей стали 1.4301, щелевое уплотнение из нержавеющей стали 1.4301 / PTFE.
ТР серии 300: корпус насоса из чугуна EN-GJL-250, рабочее колесо из чугуна EN-GJL-200 или бронзы, щелевое уплотнение из бронзы.
Все чугунные элементы конструкции насоса покрыты защитным коррозионностойким покрытием, нанесённым методом катафореза.

Торцевое уплотнение: Одинарное торцевое уплотнение.

Тип присоединения: Фланцевое соединение в соответствии с EN 1092-2.

Номинальная частота: 50 Гц.

Степень защиты: IP55.

Номинальное напряжение: До 1,5 кВт (включительно): 3 x 220-240D/380-415Y В;
до 5,5 кВт (включительно): 3 x 380-415D В;
до 22 кВт (включительно): 3 x 380-415D/660-690Y В;
от 30 кВт (включительно): 3 x 380-420D/660-725Y В.

Класс энергоэффективности: ≥ IE3.

Электродвигатели мощностью от 3 кВт и выше поставляются со встроенным терморезистором (PTC)*** в соответствии с DIN 44082.

ТР, 3 x 400 В, 2900 об/мин

Группа продукта F 1

Тип продукта	Серия	Мощность P ₂ , кВт	BQBE/BAQE*		BQCE**		BAQE*, Бронзовое рабочее колесо	
			№ продукта	EUR	№ продукта	EUR	№ продукта	EUR
ТР 25-50/2 R	100	0,12	99221952	389,00	98281476	432,00	—	—
ТР 25-80/2 R	100	0,18	99221950	437,00	98282096	477,00	—	—
ТР 25-90/2 R	100	0,37	99221951	482,00	98282133	528,00	—	—
ТР 32-50/2 R	100	0,12	99222087	474,00	98282120	518,00	—	—
ТР 32-60/2	200	0,25	99261401	582,00	98946132	609,00	—	—
ТР 32-80/2 R	100	0,25	99222090	536,00	98282166	550,00	—	—
ТР 32-90/2 R	100	0,37	99222093	550,00	98346582	589,00	—	—
ТР 32-120/2	200	0,37	99221973 ^B	729,00	98464186 ^B	772,00	—	—
ТР 32-150/2	200	0,37	99221979 ^A	729,00	97897469 ^B	772,00	—	—
ТР 32-180/2	200	0,55	99221983 ^A	827,00	98592079 ^B	866,00	—	—
ТР 32-200/2	300	1,1	96086661 ^A	1115,00	96086673 ^B	1176,00	96086679	1361,00
ТР 32-230/2	200	0,75	99221987 ^A	923,00	98278909 ^B	960,00	—	—
ТР 32-250/2	300	1,5	96086662 ^A	1242,00	96086674 ^B	1303,00	96086680	1490,00
ТР 32-320/2	300	2,2	96086769 ^A	1342,00	96086777 ^B	1405,00	96086781	1589,00
ТР 32-380/2	300	3	96086770 ^A	1457,00	96086778 ^B	1517,00	96086782	1704,00
ТР 32-460/2	300	4	96086771 ^B	1500,00	96086779 ^B	1562,00	96086783	1804,00
ТР 32-580/2	300	5,5	96086772 ^B	1855,00	96086780 ^B	1918,00	96086784	2161,00
ТР 40-50/2	100	0,12	99222361	580,00	98282356	619,00	—	—
ТР 40-60/2	200	0,25	99222285 ^B	662,00	98122409 ^B	706,00	—	—
ТР 40-80/2	100	0,25	99222362	662,00	98346578	699,00	—	—
ТР 40-90/2	100	0,37	99222373	707,00	98282359	754,00	—	—
ТР 40-120/2	200	0,37	99222292 ^B	831,00	97851334 ^B	872,00	—	—
ТР 40-180/2	200	0,55	99222308 ^B	984,00	98133671 ^B	1020,00	—	—
ТР 40-190/2	200	0,75	99222317 ^A	1017,00	98294231 ^B	1053,00	—	—

* Стандартное торцевое уплотнение для воды, не содержащей гликоль, от 0 °С до (Серия 100: BQBE +110 °С / Серия 200: BQBE +140 °С / Серия 300: BAQE +120 °С).

** Стандартное торцевое уплотнение для воды с содержанием гликоля от -25 до +120 °С.

*** Для преобразования термисторного сигнала в релейный и передачи его на пускатель необходимо использовать реле MS220C (№ продукта 00ID8945^A, см. раздел «Принадлежности»).

^A – поддерживается складской запас готового продукта; ^B – поддерживается складской запас компонентов для сборки продукта.

Цены указаны на условиях «склад-Москва» с учетом НДС.
Рекомендованные розничные цены с 01.03.2018.

ТР, 3 x 400 В, 2900 об/мин

Группа продукта F 1

Тип продукта	Серия	Мощность P ₂ , кВт	BQBE/BAQE*		BQQE**		BAQE*, Бронзовое рабочее колесо	
			№ продукта	EUR	№ продукта	EUR	№ продукта	EUR
ТР 40-230/2	200	1,1	99222321 ^A	1051,00	98066916 ^B	1084,00	–	–
ТР 40-240/2	300	2,2	96086913 ^A	1429,00	96086923 ^B	1489,00	96086928	1703,00
ТР 40-270/2	200	1,5	99222325 ^A	1146,00	98133646 ^B	1177,00	–	–
ТР 40-300/2	300	3	96086914 ^B	1514,00	96086924 ^B	1575,00	96086929	1788,00
ТР 40-360/2	300	4	96086915 ^B	1715,00	96086925 ^B	1775,00	96086930	1989,00
ТР 40-430/2	300	5,5	98743274 ^B	2228,00	98743275 ^B	2288,00	98743280	2558,00
ТР 40-530/2	300	7,5	98743232 ^B	2372,00	98743233 ^B	2430,00	98743238	2702,00
ТР 40-630/2	300	11	98743199 ^B	3133,00	98743200 ^B	3194,00	98743205	3457,00
ТР 50-60/2	200	0,37	99222477	833,00	98182027	873,00	–	–
ТР 50-120/2	200	0,75	99222483 ^B	1022,00	98279255 ^B	1049,00	–	–
ТР 50-160/2	300	1,1	96086973 ^B	1266,00	96086995 ^B	1327,00	96087006	1458,00
ТР 50-180/2	200	0,75	99222489 ^B	1154,00	98133648 ^B	1180,00	–	–
ТР 50-190/2	300	1,5	96086974 ^A	1371,00	96086996 ^B	1432,00	96087007	1563,00
ТР 50-240/2	300	2,2	96087177 ^A	1435,00	96087195 ^B	1494,00	96087204	1625,00
ТР 50-290/2	300	3	96087178 ^A	1528,00	96087196 ^B	1590,00	96087205	1722,00
ТР 50-360/2	300	4	96087179 ^B	1756,00	96087197 ^B	1819,00	96087206	2031,00
ТР 50-420/2	300	7,5	98742869	2427,00	98742870	2489,00	98742875	2806,00
ТР 50-430/2	300	5,5	96087180 ^B	2324,00	96087198 ^B	2386,00	96087207	2599,00
ТР 50-540/2	300	11	98742817 ^B	3285,00	98742818 ^B	3346,00	98742823	3667,00
ТР 50-630/2	300	15	98742775 ^B	3385,00	98742776 ^B	3443,00	98742781	3751,00
ТР 50-710/2	300	15	96087183 ^B	3485,00	96087201 ^B	3545,00	96087210	4192,00
ТР 50-830/2	300	18,5	96087184 ^B	4370,00	96087202 ^B	4432,00	96087211	5078,00
ТР 50-900/2	300	22	96087185 ^B	5028,00	96087203 ^B	5087,00	96087212	5734,00
ТР 65-60/2	200	0,55	99222083	1024,00	98509608	1058,00	–	–
ТР 65-120/2	200	1,1	99222089 ^B	1288,00	98585759 ^B	1316,00	–	–
ТР 65-170/2	300	2,2	98742432 ^A	1440,00	98742433 ^B	1502,00	98742438	1643,00
ТР 65-180/2	200	1,5	99222098 ^B	1403,00	98420371 ^B	1430,00	–	–
ТР 65-210/2	300	3	98742390 ^A	1542,00	98742391 ^B	1603,00	98742396	1745,00
ТР 65-250/2	300	4	98742351 ^A	1766,00	98742352 ^B	1828,00	98742357	1969,00
ТР 65-340/2	300	5,5	96087504 ^B	2372,00	96087524 ^B	2430,00	96087534	2656,00
ТР 65-410/2	300	7,5	96087505 ^A	2486,00	96087525 ^B	2546,00	96087535	2770,00
ТР 65-460/2	300	11	96087506 ^B	3342,00	96087526 ^B	3402,00	96087536	3821,00
ТР 65-550/2	300	15	96087507 ^B	3941,00	96087527 ^B	4002,00	96087537	4421,00
ТР 65-660/2	300	18,5	96087508 ^B	4685,00	96087528 ^B	4744,00	96087538	5163,00
ТР 65-720/2	300	22	96087509 ^B	5234,00	96087529 ^B	5295,00	96087539	5966,00
ТР 65-930/2	300	30	96087510	6098,00	96087530	6157,00	96087540	6827,00
ТР 80-120/2	200	1,5	99222224 ^B	1631,00	97851333 ^B	1656,00	–	–
ТР 80-140/2	300	2,2	96108697 ^B	1514,00	96108717 ^B	1575,00	96108737	1736,00
ТР 80-180/2	300	3	96108698 ^B	1656,00	96108718 ^B	1718,00	96108738	1878,00
ТР 80-210/2	300	4	96108699 ^A	1859,00	96108719 ^B	1920,00	96108739	2080,00
ТР 80-240/2	300	5,5	96108700 ^A	2400,00	96108720 ^B	2459,00	96108740	2621,00
ТР 80-250/2	300	7,5	96108701 ^B	2542,00	96108721 ^B	2603,00	96108741	2971,00
ТР 80-330/2	300	11	96108702 ^A	3427,00	96108722 ^B	3488,00	96108742	3857,00
ТР 80-400/2	300	15	96108703 ^B	3437,00	96108723 ^B	3499,00	96108743	3868,00
ТР 80-520/2	300	18,5	96108704 ^B	4326,00	96108724 ^B	4385,00	96108744	4836,00
ТР 80-570/2	300	22	96108705 ^B	5426,00	96108725 ^B	5488,00	96108745	5939,00
ТР 80-700/2	300	30	96108706	6184,00	96108726	6243,00	96108746	6695,00
ТР 100-120/2	200	2,2	99212876	2052,00	98702887	2078,00	–	–
ТР 100-160/2	300	4	96109173 ^B	1763,00	96109189 ^B	1825,00	96109205	2034,00
ТР 100-200/2	300	5,5	96109174 ^A	2216,00	96109190 ^B	2279,00	96109206	2488,00
ТР 100-240/2	300	7,5	96109175 ^B	2309,00	96109191 ^B	2370,00	96109207	2581,00
ТР 100-250/2	300	11	96109176 ^B	3541,00	96109192 ^B	3603,00	96109208	3999,00
ТР 100-310/2	300	15	96109177 ^B	3999,00	96109193 ^B	4060,00	96109209	4456,00
ТР 100-360/2	300	18,5	96109178 ^B	4856,00	96109194 ^B	4915,00	96109210	5313,00
ТР 100-390/2	300	22	96109179 ^B	5542,00	96109195 ^B	5602,00	96109211	5998,00
ТР 100-480/2	300	30	96109180	6284,00	96109196	6380,00	96109212	6958,00
ТР 125-310/2	300	22	99128263	4931,00	99128261	4991,00	по запросу	по запросу
ТР 125-360/2	300	30	99128262	6019,00	99128258	6115,00	по запросу	по запросу

* Стандартное торцевое уплотнение для воды, не содержащей гликоль, от 0 °С до (Серия 200: BQBE +140 °С / Серия 300: BAQE +120 °С).

** Стандартное торцевое уплотнение для воды с содержанием гликоля от -25 до +120 °С.

^A – поддерживается складской запас готового продукта; ^B – поддерживается складской запас компонентов для сборки продукта.

Цены указаны на условиях «склад-Москва» с учетом НДС.
Рекомендованные розничные цены с 01.03.2018.

Информация, размещенная в Прайс-листе, не является публичной офертой.



Одinarные вертикальные центробежные насосы «ин-лайн» ТР, 1450 об/мин

Перекачиваемая жидкость: Взрывобезопасная, не содержащая абразивных и волокнистых включений, химически нейтральная к материалам насоса. Для перекачивания химически агрессивных жидкостей необходимо выбрать соответствующую комбинацию материалов насоса, стойких к перекачиваемой жидкости.

Материал: ТР серии 300: корпус насоса из чугуна с шаровидным графитом EN-GJS-400-18-LT, рабочее колесо из чугуна EN-JL1030, чугуна с шаровидным графитом EN-GJS-250-400-15 или бронзы, щелевое уплотнение из бронзы. Все чугунные элементы конструкции насоса покрыты защитным коррозионностойким покрытием, нанесённым методом катафореза.

Торцевое уплотнение: Одinarное торцевое уплотнение.

Тип присоединения: Фланцевое соединение в соответствии с EN 1092-2.

Номинальное напряжение: До 1,5 кВт (включительно): 3 x 220-240D/380-415Y В;
до 4 кВт (включительно): 3 x 380-415D В;
до 15 кВт (включительно): 3 x 380-415D/660-690Y В;
от 18,5 кВт (включительно): 3 x 380-420D/660-725Y В.

Номинальная частота: 50 Гц.

Степень защиты: IP55.

Класс энергоэффективности: ≥ IE3.

Электродвигатели мощностью от 3 кВт и выше поставляются со встроенным терморезистором (PTC)** в соответствии с DIN 44082.

ТР, 3 x 400 В, 1450 об/мин

Группа продукта F 1

Тип продукта	Серия	Мощность P ₂ , кВт	DAQF/DBUE*		DAQF/DBUE*, Бронзовое рабочее колесо	
			№ продукта	EUR	№ продукта	EUR
ТР 100-140/4	300	5,5	99087214	4418,00	99087277	5226,00
ТР 100-200/4	300	7,5	99087213	4695,00	99087276	5467,00
ТР 100-250/4	300	11	99087212	5399,00	99087275	6171,00
ТР 100-330/4	300	15	99087211	6032,00	99087274	7246,00
ТР 100-370/4	300	18,5	99087210	6949,00	99087273	8163,00
ТР 100-410/4	300	22	99087209	7688,00	99087272	8901,00
ТР 125-150/4	300	7,5	99087215	5455,00	99087278	6271,00
ТР 125-190/4	300	11	98736585	6050,00	98736627	6930,00
ТР 125-230/4	300	15	98736584	6603,00	98736626	7484,00
ТР 125-300/4	300	18,5	98736588	7528,00	98736630	8956,00
ТР 125-340/4	300	22	98736587	8265,00	98736629	9694,00
ТР 125-400/4	300	30	98736586	9003,00	98736628	10431,00
ТР 150-130/4	300	7,5	98736593	6088,00	98736635	7103,00
ТР 150-160/4	300	11	98736592	6439,00	98736634	7454,00
ТР 150-200/4	300	15	98736591	6969,00	98736633	7984,00
ТР 150-220/4	300	18,5	98736590	8117,00	98736632	9212,00
ТР 150-250/4	300	22	98736589	8708,00	98736631	9803,00
ТР 150-260/4	300	18,5	98736597	8517,00	98736639	9930,00
ТР 150-280/4	300	22	98736596	8971,00	98736638	10383,00
ТР 150-340/4	300	30	98736595	10567,00	98736637	12090,00
ТР 150-390/4	300	37	98736594	12159,00	98736636	13683,00
ТР 150-450/4	300	45	98736600	14171,00	98736642	16491,00
ТР 150-520/4	300	55	98736599	15189,00	98736641	17509,00
ТР 150-660/4	300	75	98736598	17331,00	98736640	19652,00
ТР 200-160/4	300	15	98736605	8138,00	98736647	9572,00
ТР 200-190/4	300	18,5	98736604	8512,00	98736646	9946,00
ТР 200-200/4	300	22	98736603	9017,00	98736645	10451,00
ТР 200-240/4	300	30	98736602	11538,00	98736644	13087,00

* Стандартное торцевое уплотнение для воды, не содержащей гликоль, от 0 °С до (DAQF +140 °С / DBUE +150 °С).

** Для преобразования термисторного сигнала в релейный и передачи его на пускатель необходимо использовать реле MS220C № продукта 00ID8945^A, см. раздел «Принадлежности».

TP, 3 × 400 В, 1450 об/мин

Группа продукта F 1

Тип продукта	Серия	Мощность P ₂ , кВт	DAQF/DBUE*		DAQF/DBUE*, Бронзовое рабочее колесо	
			№ продукта	EUR	№ продукта	EUR
TP 200-270/4	300	45	98736608	14454,00	98736650	16572,00
TP 200-290/4	300	37	98736601	13690,00	98736643	15237,00
TP 200-320/4	300	55	98736607	15728,00	98736649	17848,00
TP 200-330/4	300	37	98917470	13496,00	98917482	16087,00
TP 200-360/4	300	45	98917469	14121,00	98917481	16713,00
TP 200-400/4	300	55	98842922	16047,00	98842936	18843,00
TP 200-410/4	300	75	98736606	16461,00	98736648	18424,00
TP 200-470/4	300	75	98842921	17958,00	98842935	20755,00
TP 200-530/4	300	90	98842920	по запросу	98842934	по запросу
TP 200-590/4	300	110	98842919	по запросу	98842933	по запросу
TP 200-660/4	300	132	98842918	по запросу	98842932	по запросу
TP 300-190/4	300	30	99087233	19012,00	99087306	21197,00
TP 300-220/4	300	37	99087232	19242,00	99087305	21428,00
TP 300-250/4	300	45	99087231	21069,00	99087304	23254,00
TP 300-290/4	300	55	99087230	22802,00	99087303	25450,00
TP 300-390/4	300	75	99087229	26384,00	99087292	25880,00
TP 300-420/4	300	90	99087228	по запросу	99087291	по запросу
TP 300-430/4	300	110	99087227	по запросу	99087290	по запросу
TP 300-500/4	300	132	99087226	по запросу	99087289	по запросу
TP 300-550/4	300	160	99087225	по запросу	99087288	по запросу
TP 350-230/4	300	55	99087242	22792,00	99087315	25523,00
TP 350-280/4	300	75	99087241	24723,00	99087314	27454,00
TP 350-310/4	300	90	99087240	по запросу	99087313	по запросу
TP 350-360/4	300	110	99087239	по запросу	99087312	по запросу
TP 350-420/4	300	132	99087238	по запросу	99087311	по запросу
TP 350-480/4	300	160	99087237	по запросу	99087310	по запросу
TP 350-530/4	300	200	99087236	по запросу	99087309	по запросу
TP 350-650/4	300	250	99087235	по запросу	99087308	по запросу
TP 350-780/4	300	315	99087234	по запросу	99087307	по запросу
TP 400-470/4	300	315	96162126	по запросу	96162387	по запросу
TP 400-510/4	300	355	96162127	по запросу	96162388	по запросу
TP 400-540/4	300	400	96162128	по запросу	96162389	по запросу
TP 400-670/4	300	500	96162129	по запросу	96162390	по запросу
TP 400-720/4	300	560	96162130	по запросу	96162391	по запросу
TP 400-760/4	300	630	96162131	по запросу	96162392	по запросу

* Стандартное торцевое уплотнение для воды, не содержащей гликоль, от 0 °C до (DAQF +140 °C / DBUE +150 °C).

TP, 3 × 400 В, 2900 об/мин

Группа продукта F 1

Тип продукта	Серия	Мощность P ₂ , кВт	DAQF/DBUE*		DAQF*, Бронзовое рабочее колесо	
			№ продукта	EUR	№ продукта	EUR
TP 100-530/2	300	45	99087202	19261,00	99087265	20070,00
TP 100-650/2	300	55	99087201	20035,00	99087264	20844,00
TP 100-800/2	300	75	99087200	20812,00	99087263	21621,00
TP 100-950/2	300	90	99087199	по запросу	99087262	по запросу
TP 100-1040/2	300	110	99087198	по запросу	99087261	по запросу
TP 100-1200/2	300	132	99087197	по запросу	99087260	по запросу
TP 100-1410/2	300	160	99087196	по запросу	99087259	по запросу

* Стандартное торцевое уплотнение для воды, не содержащей гликоль, от +2 °C до (DAQF +140 °C / DBUE +150 °C).

Цены указаны на условиях «склад-Москва» с учетом НДС.
Рекомендованные розничные цены с 01.03.2018.

Информация, размещенная в Прайс-листе, не является публичной офертой.



Сдвоенные вертикальные центробежные насосы «ин-лайн» TPD, 970 об/мин

4

Перекачиваемая жидкость: Взрывобезопасная, не содержащая абразивных и волокнистых включений, химически нейтральная к материалам насоса. Для перекачивания химически агрессивных жидкостей необходимо выбрать соответствующую комбинацию материалов насоса, стойких к перекачиваемой жидкости.

Материал: TPD серии 300: корпус насоса из чугуна EN-GJL-250, рабочее колесо из чугуна EN-GJL-200 или бронзы, щелевое уплотнение из бронзы. Все чугунные элементы конструкции насоса покрыты защитным коррозионностойким покрытием, нанесённым методом катафореза.

Торцевое уплотнение: Одинарное торцевое уплотнение.

Тип присоединения: Фланцевое соединение в соответствии с EN 1092-2.

Номинальное напряжение: 3 x 380-415D/660-690Y В.

Номинальная частота: 50 Гц.

Степень защиты: IP55.

Класс энергоэффективности: ≥ IE3.

Электродвигатели мощностью от 3 кВт и выше поставляются со встроенным терморезистором (PTC)^{***} в соответствии с DIN 44082.

TPD, 3 x 400 В, 970 об/мин

Группа продукта F 1

Тип продукта	Серия	Мощность P ₂ , кВт	BAQE*		BQQE**		BAQE*, Бронзовое рабочее колесо		Тип глухого фланца ¹
			№ продукта	EUR	№ продукта	EUR	№ продукта	EUR	
TPD 125-60/6	300	1,5	96109677	5317,00	96109689	5511,00	96109701	6965,00	Тип 6
TPD 125-70/6	300	2,2	96109754	5631,00	96109764	5823,00	96109774	7278,00	Тип 6
TPD 125-80/6	300	3	98743804	6698,00	98743805	6897,00	98743810	8261,00	Тип 8
TPD 125-100/6	300	4	98743780	7193,00	98743781	7389,00	98743786	8885,00	Тип 8
TPD 125-130/6	300	5,5	98742661	8213,00	98742662	8408,00	98742667	10877,00	Тип 8
TPD 125-160/6	300	7,5	98742637	10846,00	98742638	11043,00	98742643	13378,00	Тип 8
TPD 150-60/6	300	2,2	96110013	6194,00	96110021	6386,00	96110029	8297,00	Тип 7
TPD 150-70/6	300	3	96110014	7132,00	96110022	7326,00	96110030	9236,00	Тип 7
TPD 150-90/6	300	4	96110015	7820,00	96110023	8013,00	96110031	9924,00	Тип 7
TPD 150-110/6	300	5,5	96110016	8758,00	96110024	8953,00	96110032	10861,00	Тип 7

* Стандартное торцевое уплотнение для воды, не содержащей гликоль, от 0 до +120 °С.

** Стандартное торцевое уплотнение для воды с содержанием гликоля от -25 до +120 °С.

*** Для преобразования термисторного сигнала в релейный и передачи его на пускатель необходимо использовать реле MS220C (№ продукта 00ID8945⁴, см. раздел «Принадлежности»).

¹ Номер продукта в разделе «Принадлежности».

Сдвоенные вертикальные центробежные насосы «ин-лайн» TPD, 1450 об/мин



Перекачиваемая жидкость: Взрывобезопасная, не содержащая абразивных и волокнистых включений, химически нейтральная к материалам насоса. Для перекачивания химически агрессивных жидкостей необходимо выбрать соответствующую комбинацию материалов насоса, стойких к перекачиваемой жидкости.

Материал: TPD серии 200: корпус насоса из чугуна EN-GJL-250, рабочее колесо из нержавеющей стали 1.4301, щелевое уплотнение из нержавеющей стали 1.4301 / PTFE.
TPD серии 300: корпус насоса из чугуна EN-GJL-250, рабочее колесо из чугуна EN-GJL-200 или бронзы, щелевое уплотнение из бронзы.
Все чугунные элементы конструкции насоса покрыты защитным коррозионностойким покрытием, нанесённым методом катафореза.

Торцевое уплотнение: Одинарное торцевое уплотнение.

Тип присоединения: Фланцевое соединение в соответствии с EN 1092-2.

Номинальное напряжение: До 1,5 кВт (включительно): 3 x 220-240D/380-415Y В;
до 4 кВт (включительно): 3 x 380-415D В;
до 15 кВт (включительно): 3 x 380-415D/660-690Y В;
от 18,5 кВт (включительно): 3 x 380-420D/660-725Y В.

Номинальная частота: 50 Гц.

Степень защиты: IP55.

Класс энергоэффективности: ≥ IE3.

Электродвигатели мощностью от 3 кВт и выше поставляются со встроенным терморезистором (PTC)*** в соответствии с DIN 44082.

TPD, 3 x 400 В, 1450 об/мин

Группа продукта F 1

Тип продукта	Серия	Мощность P ₂ , кВт	BQBE/BAQE*		BQQE**		BAQE*, Бронзовое рабочее колесо		Тип глухого фланца ¹
			№ продукта	EUR	№ продукта	EUR	№ продукта	EUR	
TPD 32-30/4	200	0,12	99261397	1041,00	98957945	1117,00	–	–	Тип 1
TPD 32-40/4	200	0,25	99222051	1260,00	98958184	1350,00	–	–	Тип 1
TPD 32-60/4	200	0,25	99222046	1290,00	98958180	1380,00	–	–	Тип 2
TPD 32-80/4	300	0,25	96086751	2123,00	96086757	2243,00	96086760	2616,00	Тип 3
TPD 32-100/4	300	0,37	96086752	2164,00	96086758	2284,00	96086761	2658,00	Тип 3
TPD 32-120/4	300	0,55	96086753	2235,00	96086759	2357,00	96086762	2845,00	Тип 4
TPD 40-30/4	200	0,12	99261474	1236,00	98957955	1308,00	–	–	Тип 1
TPD 40-90/4	200	0,25	99222350	1524,00	98958181	1605,00	–	–	Тип 2
TPD 40-100/4	300	0,55	96086895	2433,00	96086901	2555,00	96086904	2982,00	Тип 3
TPD 40-110/4	300	0,75	98743362	2491,00	98743363	2611,00	98743365	3153,00	Тип 4
TPD 40-140/4	300	1,1	98743332	2887,00	98743333	3008,00	98743335	3549,00	Тип 4
TPD 50-30/4	200	0,25	99222467	1544,00	98957969	1625,00	–	–	Тип 1
TPD 50-60/4	200	0,37	99222006	1906,00	98958089	1978,00	–	–	Тип 2
TPD 50-90/4	300	0,55	96087141	2614,00	96087153	2736,00	96087159	3163,00	Тип 3
TPD 50-80/4	300	0,75	98742977	2899,00	98742978	3019,00	98742980	3652,00	Тип 5
TPD 50-120/4	300	1,1	98742947	2949,00	98742948	3070,00	98742950	3704,00	Тип 5
TPD 50-140/4	300	1,5	98742917	2999,00	98742918	3121,00	98742920	3754,00	Тип 5
TPD 50-190/4	300	2,2	96087297	3112,00	96087301	3235,00	96087303	4531,00	Тип 5
TPD 50-230/4	300	3	96087298	3402,00	96087302	3523,00	96087304	4820,00	Тип 5

* Стандартное торцевое уплотнение для воды, не содержащей гликоль, от 0 °C до (Серия 200: BQBE +140 °C / Серия 300: BAQE +120 °C).

** Стандартное торцевое уплотнение для воды с содержанием гликоля от -25 до +120 °C.

*** Для преобразования термисторного сигнала в релейный и передачи его на пускатель необходимо использовать реле MS220C (№ продукта 00ID8945^A, см. раздел «Принадлежности»).

¹ Номер продукта в разделе «Принадлежности».

TPD, 3 × 400 В, 1450 об/мин

Группа продукта F 1

Тип продукта	Серия	Мощность P ₂ , кВт	BQBE/BAQE*		BQQE**		BAQE*, Бронзовое рабочее колесо		Тип глухого фланца ¹
			№ продукта	EUR	№ продукта	EUR	№ продукта	EUR	
TPD 65-30/4	200	0,25	99222064	1939,00	98957990	2009,00	–	–	Тип 2
TPD 65-60/4	200	0,55	99222077	2328,00	98957998	2384,00	–	–	Тип 2
TPD 65-90/4	300	0,75	96087465	2944,00	96087477	3065,00	96087483	3514,00	Тип 3
TPD 65-110/4	300	1,1	96087466	3057,00	96087478	3177,00	96087484	4017,00	Тип 5
TPD 65-130/4	300	1,5	96087467	3226,00	96087479	3349,00	96087485	4187,00	Тип 5
TPD 65-150/4	300	2,2	96087639	3498,00	96087645	3619,00	96087648	4458,00	Тип 5
TPD 65-170/4	300	3	96087640	3651,00	96087646	3774,00	96087649	4611,00	Тип 5
TPD 65-240/4	300	4	96087641	4193,00	96087647	4315,00	96087650	5658,00	Тип 5
TPD 80-30/4	200	0,37	99222186	2616,00	98958018	2668,00	–	–	Тип 2
TPD 80-60/4	200	0,75	99222217	2989,00	98958032	3040,00	–	–	Тип 2
TPD 80-70/4	300	1,1	96108641	3112,00	96108657	3235,00	96108673	3972,00	Тип 3
TPD 80-90/4	300	1,5	96108642	3283,00	96108658	3404,00	96108674	4143,00	Тип 3
TPD 80-110/4	300	2,2	96108879	3566,00	96108891	3686,00	96108903	4425,00	Тип 3
TPD 80-150/4	300	3	96108880	3735,00	96108892	3857,00	96108904	4760,00	Тип 4
TPD 80-170/4	300	4	96108881	4698,00	96108893	4820,00	96108905	5722,00	Тип 4
TPD 80-240/4	300	5,5	96108882	5379,00	96108894	5573,00	96108906	6890,00	Тип 8
TPD 80-270/4	300	7,5	96108883	5804,00	96108895	5997,00	96108907	8272,00	Тип 8
TPD 80-340/4	300	11	96108884	6891,00	96108896	7085,00	96108908	9362,00	Тип 8
TPD 100-30/4	200	0,55	99221846	3382,00	98958052	3435,00	–	–	Тип 2
TPD 100-60/4	200	1,1	99221861	3574,00	98924395	3629,00	–	–	Тип 2
TPD 100-70/4	300	1,5	96109103	4221,00	96109123	4341,00	96109143	5135,00	Тип 3
TPD 100-90/4	300	2,2	96109348	4577,00	96109366	4697,00	96109384	5491,00	Тип 3
TPD 100-110/4	300	3	96109349	4868,00	96109367	4995,00	96109385	5787,00	Тип 3
TPD 100-130/4	300	4	96109350	5468,00	96109368	5662,00	96109386	6817,00	Тип 6
TPD 100-170/4	300	5,5	96109351	5943,00	96109369	6136,00	96109387	7292,00	Тип 6
TPD 100-200/4	300	7,5	96109352	6603,00	96109370	6796,00	96109388	8204,00	Тип 8
TPD 100-250/4	300	11	96109353	7804,00	96109371	7998,00	96109389	9405,00	Тип 8
TPD 100-330/4	300	15	96109354	8884,00	96109372	9079,00	96109390	11401,00	Тип 8
TPD 100-370/4	300	18,5	96109355	10446,00	96109373	10640,00	96109391	12961,00	Тип 8
TPD 100-410/4	300	22	96109356	11706,00	96109374	11900,00	96109392	14221,00	Тип 8
TPD 125-110/4	300	4	96109579	5703,00	96109595	5896,00	96109611	7349,00	Тип 6
TPD 125-130/4	300	5,5	96109580	6123,00	96109596	6316,00	96109612	7768,00	Тип 6
TPD 125-160/4	300	7,5	96109581	8104,00	96109597	8298,00	96109613	9749,00	Тип 6
TPD 125-190/4	300	11	98743738	8405,00	98743739	8599,00	98743744	10096,00	Тип 8
TPD 125-230/4	300	15	98743696	9305,00	98743697	9498,00	98743702	10998,00	Тип 8
TPD 125-300/4	300	18,5	98742595	10806,00	98742596	11000,00	98742601	13550,00	Тип 8
TPD 125-340/4	300	22	98742571	12006,00	98742572	12200,00	98742577	14749,00	Тип 8
TPD 125-400/4	300	30	98742547	13206,00	98742548	13402,00	98742553	15950,00	Тип 8
TPD 150-130/4	300	7,5	96109894	9005,00	96109904	9198,00	96109914	11109,00	Тип 7
TPD 150-160/4	300	11	96109895	9604,00	96109905	9799,00	96109915	11709,00	Тип 7
TPD 150-200/4	300	15	96109896	10504,00	96109906	10700,00	96109916	12609,00	Тип 7
TPD 150-220/4	300	18,5	96109897	11766,00	96109907	11961,00	96109917	13871,00	Тип 7
TPD 150-250/4	300	22	96109898	12726,00	96109908	12920,00	96109918	14830,00	Тип 7

* Стандартное торцевое уплотнение для воды, не содержащей гликоль, от 0 °С до (Серия 200: BQBE +140 °С / Серия 300: BAQE +120 °С).

** Стандартное торцевое уплотнение для воды с содержанием гликоля от -25 до +120 °С.

¹ Номер продукта в разделе «Принадлежности».

Цены указаны на условиях «склад-Москва» с учетом НДС.
Рекомендованные розничные цены с 01.03.2018.

Сдвоенные вертикальные центробежные насосы «ин-лайн» TPD, 2900 об/мин



Перекачиваемая жидкость: Взрывобезопасная, не содержащая абразивных и волокнистых включений, химически нейтральная к материалам насоса. Для перекачивания химически агрессивных жидкостей необходимо выбрать соответствующую комбинацию материалов насоса, стойких к перекачиваемой жидкости.

Материал: TPD серии 100: корпус насоса из чугуна EN-GJL-150/200, рабочее колесо из композитного материала, щелевое уплотнение из нержавеющей стали 1.4301 / PTFE.
TPD серии 200: корпус насоса из чугуна EN-GJL-250, рабочее колесо из нержавеющей стали 1.4301, щелевое уплотнение из нержавеющей стали 1.4301 / PTFE.
TPD серии 300: корпус насоса из чугуна EN-GJL-250, рабочее колесо из чугуна EN-GJL-200 или бронзы, щелевое уплотнение из бронзы.
Все чугунные элементы конструкции насоса покрыты защитным коррозионностойким покрытием, нанесённым методом катафореза.

Торцевое уплотнение: Одинарное торцевое уплотнение.

Тип присоединения: Фланцевое соединение в соответствии с EN 1092-2.

Номинальное напряжение: До 1,5 кВт (включительно): 3 x 220-240D/380-415Y В;
до 5,5 кВт (включительно): 3 x 380-415D В;
до 22 кВт (включительно): 3 x 380-415D/660-690Y В;
от 30 кВт (включительно): 3 x 380-420D/660-725Y В.

Номинальная частота: 50 Гц.

Степень защиты: IP55.

Класс энергоэффективности: ≥ IE3.

Электродвигатели мощностью от 3 кВт и выше поставляются со встроенным терморезистором (PTC)*** в соответствии с DIN 44082.

TPD, 3 x 400 В, 2900 об/мин

Группа продукта F 1

Тип продукта	Серия	Мощность P ₂ , кВт	BQBE/BAQE*		BQQE**		BAQE*, Бронзовое рабочее колесо		Тип глухого фланца ¹
			№ продукта	EUR	№ продукта	EUR	№ продукта	EUR	
TPD 32-60/2	200	0,25	99261463	1111,00	98957949	1184,00	—	—	Тип 1
TPD 32-120/2	200	0,37	99221975	1392,00	98957951	1479,00	—	—	Тип 1
TPD 32-150/2	200	0,37	99221991	1392,00	97900333	1479,00	—	—	Тип 2
TPD 32-180/2	200	0,55	99221993	1578,00	98958122	1660,00	—	—	Тип 2
TPD 32-200/2	300	1,1	96086697	2207,00	96086727	2607,00	96086715	2702,00	Тип 2
TPD 32-230/2	200	0,75	99221995	1762,00	98958124	1838,00	—	—	Тип 3
TPD 32-250/2	300	1,5	96086698	2461,00	96086710	2585,00	96086716	2956,00	Тип 3
TPD 32-320/2	300	2,2	96086793	2660,00	96086801	2781,00	96086805	3154,00	Тип 3
TPD 32-380/2	300	3	96086794	2887,00	96086802	3008,00	96086806	3381,00	Тип 3
TPD 32-460/2	300	4	96086795	2971,00	96086803	3093,00	96086807	3580,00	Тип 4
TPD 32-580/2	300	5,5	96086796	3679,00	96086804	3801,00	96086808	4286,00	Тип 4
TPD 40-60/2	200	0,25	99222288	1258,00	98455942	1346,00	—	—	Тип 1
TPD 40-120/2	200	0,37	99222304	1579,00	98083077	1661,00	—	—	Тип 1
TPD 40-190/2	200	0,75	99222329	1932,00	98173086	2002,00	—	—	Тип 2
TPD 40-230/2	200	1,1	99222331	1994,00	98958133	2373,00	—	—	Тип 2
TPD 40-240/2	300	2,2	96086943	2829,00	96086953	2951,00	96086958	3378,00	Тип 2
TPD 40-270/2	200	1,5	99222333	2176,00	98915456	2241,00	—	—	Тип 3
TPD 40-300/2	300	3	96086944	2999,00	96086954	3121,00	96086959	3547,00	Тип 3
TPD 40-360/2	300	4	96086945	3397,00	96086955	3517,00	96086960	3945,00	Тип 3
TPD 40-430/2	300	5,5	98743286	4414,00	98743287	4538,00	98743292	5078,00	Тип 4
TPD 40-530/2	300	7,5	98743244	4698,00	98743245	4820,00	98743250	5361,00	Тип 4
TPD 40-630/2	300	11	98743211	5955,00	98743212	6072,00	98743217	6598,00	Тип 4

* Стандартное торцевое уплотнение для воды, не содержащей гликоль, от 0 °C до (Серия 200: BQBE +140 °C / Серия 300: BAQE +120 °C).

** Стандартное торцевое уплотнение для воды с содержанием гликоля от -25 до +120 °C.

*** Для преобразования термисторного сигнала в релейный и передачи его на пускатель необходимо использовать реле MS220C (№ продукта 00ID8945^А, см. раздел «Принадлежности»).

¹ Номер продукта в разделе «Принадлежности».

Цены указаны на условиях «склад-Москва» с учетом НДС.
Рекомендованные розничные цены с 01.03.2018.

Информация, размещенная в Прайс-листе, не является публичной офертой.

TPD, 3 × 400 В, 2900 об/мин

Группа продукта F 1

Тип продукта	Серия	Мощность P ₂ , кВт	BQBE/BAQE*		BQQE**		BAQE*, Бронзовое рабочее колесо		Тип глухого фланца ¹
			№ продукта	EUR	№ продукта	EUR	№ продукта	EUR	
TPD 50-60/2	200	0,37	99222479	1580,00	98957979	1662,00	–	–	Тип 1
TPD 50-120/2	200	0,75	99222485	1939,00	98957982	2009,00	–	–	Тип 2
TPD 50-160/2	300	1,1	96087039	2510,00	96086903	2809,00	96087072	2893,00	Тип 3
TPD 50-180/2	200	0,75	99222491	2191,00	98957985	2254,00	–	–	Тип 2
TPD 50-190/2	300	1,5	96087040	2717,00	96087062	2838,00	96087073	3101,00	Тип 3
TPD 50-240/2	300	2,2	96087231	2842,00	96087249	2963,00	96087258	3226,00	Тип 3
TPD 50-290/2	300	3	96087232	3028,00	96087250	3149,00	96087259	3413,00	Тип 3
TPD 50-360/2	300	4	96087233	3481,00	96087251	3603,00	96087260	4030,00	Тип 3
TPD 50-430/2	300	5,5	96087234	4607,00	96087252	4728,00	96087261	5155,00	Тип 3
TPD 50-420/2	300	7,5	98742881	4763,00	98742882	4883,00	98742887	5510,00	Тип 4
TPD 50-540/2	300	11	98742829	6445,00	98742830	6564,00	98742835	7191,00	Тип 4
TPD 50-630/2	300	15	98742787	6500,00	98742788	6620,00	98742793	7241,00	Тип 4
TPD 50-710/2	300	15	96087237	6904,00	96087255	7027,00	96087264	8323,00	Тип 4
TPD 50-830/2	300	18,5	96087238	8659,00	96087256	8780,00	96087265	10078,00	Тип 4
TPD 50-900/2	300	22	96087239	9960,00	96087257	10083,00	96087266	11379,00	Тип 4
TPD 65-60/2	200	0,55	99222116	1942,00	98958091	2013,00	–	–	Тип 1
TPD 65-120/2	200	1,1	99222092	2446,00	98958003	2503,00	–	–	Тип 2
TPD 65-170/2	300	2,2	98742444	2853,00	98742445	2973,00	98742450	3260,00	Тип 3
TPD 65-180/2	200	1,5	99222101	2662,00	98958006	2718,00	–	–	Тип 2
TPD 65-210/2	300	3	98742402	3057,00	98742403	3177,00	98742408	3464,00	Тип 3
TPD 65-250/2	300	4	98742363	3498,00	98742364	3619,00	98742369	3906,00	Тип 3
TPD 65-340/2	300	5,5	96087564	4698,00	96087584	4820,00	96087594	5269,00	Тип 3
TPD 65-410/2	300	7,5	96087565	4925,00	96087585	5046,00	96087595	5495,00	Тип 3
TPD 65-460/2	300	11	96087566	6623,00	96087586	6744,00	96087596	7581,00	Тип 5
TPD 65-550/2	300	15	96087567	7811,00	96087587	7933,00	96087597	8771,00	Тип 5
TPD 65-660/2	300	18,5	96087568	9282,00	96087588	9404,00	96087598	10244,00	Тип 5
TPD 65-720/2	300	22	96087569	10374,00	96087589	10495,00	96087599	11837,00	Тип 5
TPD 65-930/2	300	30	96087570	12083,00	96087590	12203,00	96087600	13547,00	Тип 5
TPD 80-120/2	200	1,5	99222229	3094,00	98958040	3150,00	–	–	Тип 2
TPD 80-140/2	300	2,2	96108767	2999,00	96108787	3121,00	96108807	3444,00	Тип 3
TPD 80-180/2	300	3	96108768	3283,00	96108788	3404,00	96108808	3725,00	Тип 3
TPD 80-210/2	300	4	96108769	3683,00	96108789	3805,00	96108809	4128,00	Тип 3
TPD 80-240/2	300	5,5	96108770	4755,00	96108790	4876,00	96108810	5198,00	Тип 3
TPD 80-250/2	300	7,5	96108771	5038,00	96108791	5158,00	96108811	5898,00	Тип 3
TPD 80-330/2	300	11	96108772	6791,00	96108792	6914,00	96108812	7651,00	Тип 3
TPD 80-400/2	300	15	96108773	6815,00	96108793	6935,00	96108813	7674,00	Тип 3
TPD 80-520/2	300	18,5	96108774	8570,00	96108794	8690,00	96108814	9593,00	Тип 4
TPD 80-570/2	300	22	96108775	10754,00	96108795	10876,00	96108815	11778,00	Тип 4
TPD 80-700/2	300	30	96108776	12254,00	96108796	12375,00	96108816	13277,00	Тип 4
TPD 100-120/2	200	2,2	99221878	3916,00	98958095	3969,00	–	–	Тип 2
TPD 100-160/2	300	4	96109229	3495,00	96109245	3615,00	96109261	4033,00	Тип 3
TPD 100-200/2	300	5,5	96109230	4394,00	96109246	4516,00	96109262	4935,00	Тип 3
TPD 100-240/2	300	7,5	96109231	4576,00	96109247	4697,00	96109263	5115,00	Тип 3
TPD 100-250/2	300	11	96109232	7018,00	96109248	7139,00	96109264	7934,00	Тип 3
TPD 100-310/2	300	15	96109233	7924,00	96109249	8046,00	96109265	8838,00	Тип 3
TPD 100-360/2	300	18,5	96109234	9623,00	96109250	9742,00	96109266	10536,00	Тип 3
TPD 100-390/2	300	22	96109235	10979,00	96109251	11103,00	96109267	11895,00	Тип 3
TPD 100-480/2	300	30	96109236	12452,00	96109252	12647,00	96109268	13801,00	Тип 6

* Стандартное торцевое уплотнение для воды, не содержащей гликоль, от 0 °С до (Серия 200: BQBE +140 °С / Серия 300: BAQE +120 °С).

** Стандартное торцевое уплотнение для воды с содержанием гликоля от -25 до +120 °С.

¹ Номер продукта в разделе «Принадлежности».

Одинарные вертикальные центробежные насосы «ин-лайн» TP_Z с бронзовым корпусом / TP_I с корпусом из нержавеющей стали



4

Перекачиваемая жидкость: Взрывобезопасная, не содержащая абразивных и волокнистых включений, химически нейтральная к материалам насоса. Для перекачивания химически агрессивных жидкостей необходимо выбрать соответствующую комбинацию материалов насоса, стойких к перекачиваемой жидкости.

Материал: TP серии 100: корпус насоса из нержавеющей стали 1.4308, рабочее колесо из композитного материала, щелевое уплотнение из нержавеющей стали 1.4301 / PTFE (исполнение I).
TP серии 200: корпус насоса из бронзы, рабочее колесо из нержавеющей стали 1.4301, щелевое уплотнение из нержавеющей стали 1.4301 / PTFE (исполнение Z).

Торцевое уплотнение: Одинарное торцевое уплотнение.

Тип присоединения: Фланцевое соединение в соответствии с EN 1092-2.

Номинальное напряжение: 1 x 220-230D/240Y В;
до 1,5 кВт (включительно): 3 x 220-240D/380-415Y В;
до 2,2 кВт (включительно): 3 x 380-415D В.

Номинальная частота: 50 Гц.

Степень защиты: IP55.

Класс энергоэффективности: ≥ IE3.

Электродвигатели мощностью от 3 кВт и выше поставляются со встроенным терморезистором (PTC)** в соответствии с DIN 44082.

TP_I, TP_Z, 1450 об/мин

Группа продукта F 1

Тип продукта	Серия	Мощность P ₂ , кВт	1 x 220-240 В, VQBE*		3 x 380-415 В, VQBE*	
			№ продукта	EUR	№ продукта	EUR
TP 32-30/4 Z	200	0,12	99261398	1139,00	99261399	1080,00
TP 32-40/4 Z	200	0,25	99221997	1435,00	99222044	1308,00
TP 32-60/4 Z	200	0,25	99221999	1467,00	99222050	1339,00
TP 40-30/4 Z	200	0,12	99261475	1347,00	99261476	1291,00
TP 40-60/4 Z	200	0,25	99222275	1711,00	99222283	1586,00
TP 40-90/4 Z	200	0,25	99222335	1715,00	99222352	1589,00
TP 50-30/4 Z	200	0,18	99222468	1705,00	99222469	1610,00
TP 50-60/4 Z	200	0,37	99222473	2113,00	99222475	1989,00
TP 65-30/4 Z	200	0,25	99222065	2150,00	99222068	2025,00
TP 65-60/4 Z	200	0,55	99222078	2551,00	99222081	2425,00
TP 80-30/4 Z	200	0,37	99222187	2853,00	99222190	2729,00
TP 80-60/4 Z	200	0,75	99222218	3254,00	99222220	3116,00
TP 100-30/4 Z	200	0,55	99221847	3637,00	99221849	3508,00
TP 100-60/4 Z	200	1,1	99221862	3848,00	99221874	3708,00

TP_I, TP_Z, 2900 об/мин

Группа продукта F 1

Тип продукта	Серия	Мощность P ₂ , кВт	1 x 220-240 В, VQBE*		3 x 380-415 В, VQBE*	
			№ продукта	EUR	№ продукта	EUR
TP 25-50/2 I	100	0,12	99221958	836,00	99221956	778,00
TP 25-80/2 I	100	0,18	99221959	1032,00	99221957	938,00
TP 32-50/2 I	100	0,12	99222129	1008,00	99222117	949,00
TP 32-60/2 Z	200	0,25	99261464	1276,00	99261465	1152,00
TP 32-80/2 I	200	0,25	99222132	1165,00	99222121	1037,00
TP 32-90/2 I	100	0,37	99222136	1233,00	99222124	1105,00
TP 32-120/2 Z	200	0,37	99221976	1570,00	99221977	1443,00
TP 32-150/2 Z	200	0,37	99221980	1570,00	99221981	1443,00
TP 32-180/2 Z	200	0,55	99221984	1761,00	99221985	1637,00
TP 32-230/2 Z	200	0,75	99221988	1968,00	99221989	1830,00
TP 40-50/2 I	100	0,12	99222379	1250,00	99222377	1191,00
TP 40-60/2 Z	200	0,25	99222289	1436,00	99222290	1310,00
TP 40-80/2 I	100	0,25	99222380	1471,00	99222378	1419,00
TP 40-120/2 Z	200	0,37	99222305	1772,00	99222306	1646,00
TP 40-180/2 Z	200	0,55	99222309	2078,00	99222310	1952,00
TP 40-190/2 Z	200	0,75	99222318	2154,00	99222319	2017,00
TP 40-230/2 Z	200	1,10	99222322	2215,00	99222323	2080,00
TP 40-270/2 Z	200	1,50	99222326	2408,00	99222327	2270,00
TP 50-60/2 Z	200	0,37	99222480	1775,00	99222481	1649,00
TP 50-120/2 Z	200	0,75	99222486	2161,00	99222487	2025,00
TP 50-180/2 Z	200	0,75	99222002	2420,00	99222003	2283,00
TP 65-60/2 Z	200	0,55	99222085	2207,00	99222086	2027,00
TP 65-120/2 Z	200	1,10	99222094	2690,00	99222095	2552,00
TP 65-180/2 Z	200	1,50	99222102	2915,00	99222114	2776,00
TP 80-120/2 Z	200	1,50	99222231	3363,00	99222232	3225,00
TP 100-120/2 Z	200	2,2	-	-	99221900	4025,00

* Стандартное торцевое уплотнение для воды, не содержащей гликоль, от 0 °С до (Серия 200: VQBE +140 °С / Серия 300: VAQE +120 °С).

** Для преобразования термисторного сигнала в релейный и передачи его на пускатель необходимо использовать реле MS220C (№ продукта 00ID8945^A, см. раздел «Принадлежности»).

Цены указаны на условиях «склад-Москва» с учетом НДС.
Рекомендованные розничные цены с 01.03.2018.

Информация, размещенная в Прайс-листе, не является публичной офертой.



Одинарные вертикальные центробежные насосы «ин-лайн» со встроенным частотным преобразователем и датчиком перепада давления, TPE Серия 2000, 1450 об/мин

4

- Перекачиваемая жидкость:** Взрывобезопасная, не содержащая абразивных и волокнистых включений, химически нейтральная к материалам насоса. Для перекачивания химически агрессивных жидкостей необходимо выбрать соответствующую комбинацию материалов насоса, стойких к перекачиваемой жидкости.
- Материал:** Материалы корпусов насосов, рабочих колес и щелевых уплотнений смотрите в разделе 4 «Одинарные вертикальные центробежные насосы «ин-лайн», Группа продукта F 1, на стр. 77. Все чугунные элементы конструкции насоса покрыты защитным коррозионностойким покрытием, нанесённым методом катафореза.
- Торцевое уплотнение:** Одинарное торцевое уплотнение.
- Тип присоединения:** Фланцевое соединение в соответствии с EN 1092-2.
- Номинальное напряжение:** До 7,5 кВт (включительно): 3 x 380-500 В;
от 11 кВт (включительно): 3 x 380-480 В.
- Номинальная частота:** 50/60 Гц.
- Степень защиты:** IP55;
- Класс энергоэффективности:** До 7,5 кВт (включительно): ≥ IE5;
до 15 кВт (включительно): ≥ IE3;
18,5 кВт: ≥ IE2.

TPE Серия 2000, 3 x 380-415 В, 1450 об/мин

Группа продукта F 2

Тип продукта	Мощность P ₂ , кВт	BQBE*		BQBE*	
		№ продукта	EUR	№ продукта	EUR
TPE 65-240/4-S	4	99114591	5414,00	99114825	5476,00
TPE 80-150/4-S	3	99114592	5022,00	99114826	5088,00
TPE 80-170/4-S	4	99114593	5681,00	99114830	5747,00
TPE 80-240/4-S	5,5	99114594	6304,00	99114831	6407,00
TPE 80-270/4-S	7,5	99114595	6779,00	99114832	6883,00
TPE 80-340/4-S	11	96275967	8200,00	96275968	8305,00
TPE 100-70/4-S	1,5	99114596	4735,00	99114831	6407,00
TPE 100-90/4-S	2,2	99114597	5210,00	99114832	6883,00
TPE 100-110/4-S	3	99114640	5605,00	96275968	8305,00
TPE 100-130/4-S	4	99114641	6092,00	99114813	4800,00
TPE 100-170/4-S	5,5	99114642	6735,00	99114815	5273,00
TPE 100-200/4-S	7,5	99114643	7297,00	99114816	5640,00
TPE 100-250/4-S	11	96276045	8879,00	99114811	6164,00
TPE 100-330/4-S	15	96276051	10111,00	99114812	6837,00
TPE 100-370/4-S	18,5	96276057	11864,00	99114808	7437,00
TPE 125-60/4-S	2,2	99047342	5287,00	96276046	8984,00
TPE 125-80/4-S	3,0	99114644	5794,00	96276052	10106,00
TPE 125-95/4-S	4	99114645	6338,00	96276058	11963,00
TPE 125-130/4-S	5,5	99114647	6700,00	99114727	6936,00

Тип продукта	Мощность P ₂ , кВт	BQBE*		BQBE*	
		№ продукта	EUR	№ продукта	EUR
TPE 125-160/4-S	7,5	99114648	8026,00	99114728	8292,00
TPE 125-190/4-S	11	98743756	9039,00	98743757	9324,00
TPE 125-230/4-S	15	98743714	10149,00	98743715	10448,00
TPE 125-300/4-S	18,5	98742613	11839,00	98742614	12184,00
TPE 150-70/4-S	5,5	99114649	7303,00	99114732	7404,00
TPE 150-110/4-S	7,5	99114650	8815,00	99114733	8921,00
TPE 150-155/4-S	11	98908278	10067,00	98908279	10175,00
TPE 150-170/4-S	15	98908257	11209,00	98908258	11314,00
TPE 150-200/4-S	15	96382689	11032,00	96382690	11138,00
TPE 150-220/4-S	18,5	96382692	12640,00	96382693	12746,00
TPE 150-260/4-S	18,5	96306143	13271,00	96306319	13512,00
TPE 200-50/4-S	4	99114652	7382,00	99114833	7485,00
TPE 200-70/4-S	5,5	99114653	8115,00	99114834	8217,00
TPE 200-90/4-S	7,5	99114654	9196,00	99114835	9298,00
TPE 200-130/4-S	11	95046229	11062,00	97927581	10948,00
TPE 200-150/4-S	15	95046228	11949,00	97927580	11782,00
TPE 200-160/4-S	15	95046236	11949,00	97927586	12148,00
TPE 200-190/4-S	18,5	95046235	13098,00	97927585	13326,00

* Стандартное торцевое уплотнение для воды, не содержащей гликоль, от 0 до +120 °С.

** Стандартное торцевое уплотнение для воды с содержанием гликоля от -25 до +120 °С.

Сдвоенные вертикальные центробежные насосы «ин-лайн» со встроенным частотным преобразователем и датчиком перепада давления, TPED Серия 2000, 1450 об/мин



- Перекачиваемая жидкость:** Взрывобезопасная, не содержащая абразивных и волокнистых включений, химически нейтральная к материалам насоса. Для перекачивания химически агрессивных жидкостей необходимо выбрать соответствующую комбинацию материалов насоса, стойких к перекачиваемой жидкости.
- Материал:** Материалы корпусов насосов, рабочих колес и щелевых уплотнений смотрите в разделе 4 «Сдвоенные вертикальные центробежные насосы «ин-лайн», Группа продукта F 1, на стр. 86. Все чугунные элементы конструкции насоса покрыты защитным коррозионностойким покрытием, нанесённым методом катафореза.
- Торцевое уплотнение:** Одинарное торцевое уплотнение.
- Тип присоединения:** Фланцевое соединение в соответствии с EN 1092-2.
- Номинальное напряжение:** До 7,5 кВт (включительно): 3 x 380-500 В;
от 11 кВт (включительно): 3 x 380-480 В.
- Номинальная частота:** 50/60 Гц.
- Степень защиты:** IP55;
- Класс энергоэффективности:** До 7,5 кВт (включительно): ≥ IE5;
до 15 кВт (включительно): ≥ IE3;
18,5 кВт: ≥ IE2.

4

TPED Серия 2000, 3 x 380-415 В, 1450 об/мин

Группа продукта F 2

Тип продукта	Мощность P ₂ , кВт	BAQE*		BQQE**	
		№ продукта	EUR	№ продукта	EUR
TPED 65-240/4-S	4	99114735	10119,00	99132851	10248,00
TPED 80-150/4-S	3	99114736	9339,00	99132853	9468,00
TPED 80-170/4-S	4	99114737	10651,00	99132855	10779,00
TPED 80-240/4-S	3	99114736	9339,00	99132853	9468,00
TPED 80-270/4-S	4	99114737	10651,00	99132855	10779,00
TPED 80-340/4-S	5,5	99114738	11942,00	99132856	12147,00
TPED 100-70/4-S	7,5	99114745	12801,00	99132857	13012,00
TPED 100-90/4-S	11	96945799	15716,00	96945801	15928,00
TPED 100-110/4-S	1,5	99114746	8762,00	99132858	8889,00
TPED 100-130/4-S	2,2	99132728	9711,00	99132859	9840,00
TPED 100-170/4-S	3	99132786	10546,00	99132860	10675,00
TPED 100-200/4-S	4	99132787	11463,00	99132861	11668,00

Тип продукта	Мощность P ₂ , кВт	BAQE*		BQQE**	
		№ продукта	EUR	№ продукта	EUR
TPED 100-250/4-S	5,5	99132788	12537,00	99132862	12679,00
TPED 100-330/4-S	7,5	99067524	13670,00	99132863	13880,00
TPED 125-110/4-S	4	99132789	11711,00	99132864	11915,00
TPED 125-130/4-S	5,5	99132790	12663,00	99132865	12866,00
TPED 125-160/4-S	7,5	99132791	15301,00	99132866	15512,00
TPED 125-190/4-S	11	98743765	16772,00	98743766	16976,00
TPED 125-230/4-S	15	98743723	18892,00	98743724	19193,00
TPED 125-300/4-S	18,5	98742622	22154,00	98742623	22365,00
TPED 150-130/4-S	7,5	99132792	16198,00	99132868	16408,00
TPED 150-160/4-S	11	96946128	18573,00	96946129	18783,00
TPED 150-200/4-S	15	96945821	20872,00	96945832	21085,00
TPED 150-220/4-S	18,5	96945841	23888,00	96945842	24105,00

* Стандартное торцевое уплотнение для воды, не содержащей гликоль, от 0 до +120 °С.

** Стандартное торцевое уплотнение для воды с содержанием гликоля от -25 до +120 °С.

Цены указаны на условиях «склад-Москва» с учетом НДС.
Рекомендованные розничные цены с 01.03.2018.

Информация, размещенная в Прайс-листе, не является публичной офертой.

Одинарные вертикальные центробежные насосы «ин-лайн» со встроенным частотным преобразователем и датчиком перепада давления, TPE Серия 2000, 2900 об/мин



4

- Перекачиваемая среда:** Взрывобезопасная, не содержащая абразивных и волокнистых включений, химически нейтральная к материалам насоса. Для перекачивания химически агрессивных жидкостей необходимо выбрать соответствующую комбинацию материалов насоса, стойких к перекачиваемой жидкости.
- Материал:** Материалы корпусов насосов, рабочих колес и щелевых уплотнений смотрите в разделе 4 «Одинарные вертикальные центробежные насосы «ин-лайн», Группа продукта F 1, на стр. 77. Все чугунные элементы конструкции насоса покрыты защитным коррозионностойким покрытием, нанесённым методом катафореза.
- Торцевое уплотнение:** Одинарное торцевое уплотнение.
- Тип присоединения:** Фланцевое соединение в соответствии с EN 1092-2.
- Номинальное напряжение:** До 11 кВт (включительно): 3 x 380-500 В;
от 15 кВт (включительно): 3 x 380-480 В.
- Номинальная частота:** 50/60 Гц.
- Степень защиты:** IP55;
- Класс энергоэффективности:** До 11 кВт (включительно): ≥ IE5.
от 15 кВт (включительно): ≥ IE3.

TPE Серия 2000, 3 x 380-415 В, 2900 об/мин

Группа продукта F 2

Тип продукта	Мощность P ₂ , кВт	BAQE*		BQQE**	
		№ продукта	EUR	№ продукта	EUR
TPE 32-380/2-S	3	99114564	4267,00	99114655	4331,00
TPE 32-460/2-S	4	99114565	4674,00	99114656	4739,00
TPE 32-580/2-S	5,5	99114566	5335,00	99114657	5399,00
TPE 40-300/2-S	3	99114567	4327,00	99114658	4390,00
TPE 40-360/2-S	4	99114568	4901,00	99114659	4967,00
TPE 40-430/2-S	5,5	99114569	5724,00	99114660	5789,00
TPE 40-530/2-S	7,5	99114570	6257,00	99114661	6320,00
TPE 40-630/2-S	11	99114571	7812,00	99114662	7876,00
TPE 50-290/2-S	3	99114572	4341,00	99114663	4405,00
TPE 50-360/2-S	4	99114573	4947,00	99114664	5012,00
TPE 50-420/2-S	7,5	99114575	6316,00	99114666	6381,00
TPE 50-430/2-S	5,5	99114574	5826,00	99114665	5891,00
TPE 50-540/2-S	11	99114576	7682,00	99114668	7746,00
TPE 50-630/2-S	15	98742805	8729,00	98742806	8793,00
TPE 50-710/2-S	15	96397036	8758,00	96397037	8825,00
TPE 50-830/2-S	18,5	96397039	10595,00	96397040	10659,00
TPE 50-900/2-S	22	96397042	11838,00	96397043	11903,00
TPE 65-210/2-S	3	99114577	4355,00	99114669	4422,00
TPE 65-250/2-S	4	99114578	4958,00	99114670	5020,00
TPE 65-340/2-S	5,5	99114579	5875,00	99114671	5939,00

Тип продукта	Мощность P ₂ , кВт	BAQE*		BQQE**	
		№ продукта	EUR	№ продукта	EUR
TPE 65-410/2-S	7,5	99114580	6377,00	99114672	6410,00
TPE 65-460/2-S	11	99114581	7975,00	99114673	8042,00
TPE 65-550/2-S	15	96397048	9257,00	96397049	9321,00
TPE 65-660/2-S	18,5	96397051	10881,00	96397052	10947,00
TPE 65-720/2-S	22	96397054	12180,00	96397055	12246,00
TPE 80-180/2-S	3	99114582	4478,00	99114674	4542,00
TPE 80-210/2-S	4	99114583	5056,00	99114719	5120,00
TPE 80-240/2-S	5,5	99114584	5905,00	99114720	5968,00
TPE 80-250/2-S	7,5	99114585	6437,00	99114721	6470,00
TPE 80-330/2-S	11	99114586	8067,00	99114722	8133,00
TPE 80-400/2-S	15	96275643	8710,00	96275644	8776,00
TPE 80-520/2-S	18,5	96397057	10545,00	96397058	10610,00
TPE 80-570/2-S	22	96397060	12389,00	96397061	12455,00
TPE 100-160/2-S	4	99114587	4953,00	99114836	5018,00
TPE 100-200/2-S	5,5	99114588	5714,00	99114837	5778,00
TPE 100-240/2-S	7,5	99114589	6192,00	99114838	6256,00
TPE 100-250/2-S	11	99114590	8193,00	99114824	8257,00
TPE 100-310/2-S	15	96275685	9318,00	96275686	9383,00
TPE 100-360/2-S	18,5	96275691	11067,00	96275692	11132,00
TPE 100-390/2-S	22	96275697	12512,00	96275698	12580,00

* Стандартное торцевое уплотнение для воды, не содержащей гликоль, от 0 до +120 °С.

** Стандартное торцевое уплотнение для воды с содержанием гликоля от -25 до +120 °С.

Сдвоенные вертикальные центробежные насосы «ин-лайн» со встроенным частотным преобразователем и датчиком перепада давления, TPED Серия 2000, 2900 об/мин



Перекачиваемая жидкость: Взрывобезопасная, не содержащая абразивных и волокнистых включений, химически нейтральная к материалам насоса. Для перекачивания химически агрессивных жидкостей необходимо выбрать соответствующую комбинацию материалов насоса, стойких к перекачиваемой жидкости.

Материал: Материалы корпусов насосов, рабочих колес и щелевых уплотнений смотрите в разделе 4 «Сдвоенные вертикальные центробежные насосы «ин-лайн», Группа продукта F 1, на стр. 86. Все чугунные элементы конструкции насоса покрыты защитным коррозионностойким покрытием, нанесённым методом катафореза.

Торцевое уплотнение: Одинарное торцевое уплотнение.

Тип присоединения: Фланцевое соединение в соответствии с EN 1092-2.

Номинальное напряжение: До 11 кВт (включительно): 3 x 380-500 В;
от 15 кВт (включительно): 3 x 380-480 В.

Номинальная частота: 50/60 Гц.

Степень защиты: IP55;

Класс энергоэффективности: До 11 кВт (включительно): ≥ IE5.
от 15 кВт (включительно): ≥ IE3.

TPED Серия 2000, 3 x 380-415 В, 2900 об/мин

Группа продукта F 2

Тип продукта	Мощность P ₂ , кВт	BQBE/BAQE*		BQQE**	
		№ продукта	EUR	№ продукта	EUR
TPED 32-380/2-S	3	99114840	7838,00	99132803	7966,00
TPED 32-460/2-S	4	99067520	8693,00	99132804	8780,00
TPED 32-580/2-S	5,5	99114827	9962,00	99132805	10090,00
TPED 40-300/2-S	3	99114828	7958,00	99132806	8087,00
TPED 40-360/2-S	4	99114822	9101,00	99132807	9230,00
TPED 40-430/2-S	5,5	99114821	10736,00	99132808	10863,00
TPED 40-530/2-S	7,5	99067522	11793,00	99132809	11919,00
TPED 40-630/2-S	11	99114817	14939,00	99132811	15071,00
TPED 50-290/2-S	3	99114818	7988,00	99132812	8116,00
TPED 50-360/2-S	4	99114819	9191,00	99132823	9320,00
TPED 50-420/2-S	7,5	99114809	11911,00	99132825	12040,00
TPED 50-430/2-S	5,5	99067525	10936,00	99132824	11065,00
TPED 50-540/2-S	11	99114810	15073,00	99132829	15205,00
TPED 50-610/2-S	15	98742814	16419,00	98742815	16548,00
TPED 50-710/2-S	15	96945768	16754,00	96945769	16885,00
TPED 50-830/2-S	18,5	96945777	20405,00	96945778	20536,00
TPED 50-900/2-S	22	96945789	23114,00	96945790	23248,00
TPED 65-210/2-S	3	99067528	8017,00	99132830	8146,00
TPED 65-250/2-S	4	99114751	9210,00	99132831	9337,00
TPED 65-340/2-S	5,5	99114723	11032,00	99132832	11160,00

Тип продукта	Мощность P ₂ , кВт	BQBE/BAQE*		BQQE**	
		№ продукта	EUR	№ продукта	EUR
TPED 65-410/2-S	7,5	99114724	12032,00	99132834	12158,00
TPED 65-460/2-S	11	99114725	15196,00	99132835	15329,00
TPED 65-550/2-S	15	96945771	17737,00	96945772	17870,00
TPED 65-660/2-S	18,5	96945780	21080,00	96945781	21214,00
TPED 65-720/2-S	22	96945792	23563,00	96945793	23696,00
TPED 80-180/2-S	3	99114729	8256,00	99132837	8383,00
TPED 80-210/2-S	4	99114730	9406,00	99132838	9534,00
TPED 80-240/2-S	5,5	99067526	11093,00	99132839	11219,00
TPED 80-250/2-S	7,5	99114731	12150,00	99132840	12279,00
TPED 80-330/2-S	11	99047333	15380,00	99132842	15513,00
TPED 80-400/2-S	15	96945762	16656,00	96945763	16786,00
TPED 80-520/2-S	18,5	96945783	20306,00	96945784	20437,00
TPED 80-570/2-S	22	96945796	23976,00	96945797	24108,00
TPED 100-160/2-S	4	99114743	9206,00	99132844	9332,00
TPED 100-200/2-S	5,5	99067523	10714,00	99132845	10842,00
TPED 100-240/2-S	7,5	99114744	11664,00	99132847	11792,00
TPED 100-250/2-S	11	99067527	15626,00	99132849	15758,00
TPED 100-310/2-S	15	96945765	17859,00	96945766	17992,00
TPED 100-360/2-S	18,5	96945774	21449,00	96945775	21581,00
TPED 100-390/2-S	22	96945786	24222,00	96945787	24355,00

* Стандартное торцевое уплотнение для воды, не содержащей гликоль, от 0 до +120 °С.

** Стандартное торцевое уплотнение для воды с содержанием гликоля от -25 до +120 °С.

Цены указаны на условиях «склад-Москва» с учетом НДС.
Рекомендованные розничные цены с 01.03.2018.

Информация, размещенная в Прайс-листе, не является публичной офертой.

Одинарные вертикальные центробежные насосы «ин-лайн» со встроенным частотным преобразователем, TPE Серия 1000, 1450 об/мин



4

- Перекачиваемая жидкость:** Взрывобезопасная, не содержащая абразивных и волокнистых включений, химически нейтральная к материалам насоса. Для перекачивания химически агрессивных жидкостей необходимо выбрать соответствующую комбинацию материалов насоса, стойких к перекачиваемой жидкости.
- Материал:** Материалы корпусов насосов, рабочих колес и щелевых уплотнений смотрите в разделе 4 «Одинарные вертикальные центробежные насосы «ин-лайн», Группа продукта F 1, на стр. 77.
- Торцевое уплотнение:** Одинарное торцевое уплотнение.
- Тип присоединения:** Фланцевое соединение в соответствии с EN 1092-2.
- Номинальное напряжение:** До 7,5 кВт (включительно): 3 x 380-500 В;
от 11 кВт (включительно): 3 x 380-480 В.
- Номинальная частота:** 50/60 Гц.
- Степень защиты:** IP55;
- Класс энергоэффективности:** До 7,5 кВт (включительно): ≥ IE5;
до 15 кВт (включительно): ≥ IE3;
18,5 кВт: ≥ IE2.

TPE Серия 1000, 3 x 380-415 В, 1450 об/мин

Группа продукта F 2

Тип продукта	Мощность P ₂ , кВт	BQBE/BAQE*		BQQE**	
		№ продукта	EUR	№ продукта	EUR
TPE 65-240/4	4	99113681	4772,00	99113696	4836,00
TPE 80-150/4	3	99113682	4376,00	99113698	4440,00
TPE 80-170/4	4	99113683	5016,00	99113699	5081,00
TPE 80-240/4	5,5	99113684	5669,00	99113700	5772,00
TPE 80-270/4	7,5	99113685	6054,00	99113701	6202,00
TPE 80-340/4	11	96110174	7555,00	96110190	7661,00
TPE 100-70/4	1,5	99113686	4073,00	99113702	4136,00
TPE 100-90/4	2,2	99113687	4548,00	99113703	4611,00
TPE 100-110/4	3	99113688	4964,00	99113704	5028,00
TPE 100-130/4	4	99113689	5426,00	99113705	5529,00
TPE 100-170/4	5,5	99113690	6103,00	99113706	6206,00
TPE 100-200/4	7,5	99113691	6684,00	99113707	6790,00
TPE 100-250/4	11	96110383	8197,00	96110403	8220,00
TPE 100-330/4	15	96110384	9412,00	96110404	9565,00
TPE 100-370/4	18,5	96110385	11215,00	96110405	11324,00
TPE 125-60/4	2,2	99113630	4624,00	99113653	4687,00
TPE 125-80/4	3	99113643	5154,00	99113654	5217,00
TPE 125-95/4	4	99113644	5704,00	99113655	8984,00
TPE 125-130/4	5,5	99113693	6203,00	99113709	6305,00

Тип продукта	Мощность P ₂ , кВт	BQBE/BAQE*		BQQE**	
		№ продукта	EUR	№ продукта	EUR
TPE 125-160/4	7,5	99113694	7541,00	99113710	7608,00
TPE 125-190/4	11	98743750	8537,00	98743751	8642,00
TPE 125-230/4	15	98743708	9700,00	98743709	9806,00
TPE 125-300/4	18,5	98742607	11372,00	98742608	11480,00
TPE 150-70/4	5,5	99113645	6641,00	99113658	6743,00
TPE 150-110/4	7,5	99113646	8204,00	99113659	8302,00
TPE 150-130/4	7,5	99113695	8275,00	99113711	8373,00
TPE 150-155/4	11	98908272	9469,00	98908273	9566,00
TPE 150-170/4	15	98908251	10528,00	98908252	10646,00
TPE 150-200/4	15	96110617	10189,00	96110627	10294,00
TPE 150-220/4	18,5	96110618	11700,00	96110628	11807,00
TPE 150-260/4	18,5	96306127	12385,00	96306287	12560,00
TPE 200-50/4	4	99113648	6719,00	99113660	6821,00
TPE 200-70/4	5,5	99113650	7453,00	99113661	7555,00
TPE 200-90/4	7,5	99113652	8533,00	99113662	8635,00
TPE 200-130/4	11	95046220	10488,00	97927474	10285,00
TPE 200-150/4	15	95046219	11046,00	97927473	11149,00
TPE 200-160/4	15	95046234	11267,00	97927479	11276,00
TPE 200-190/4	18,5	95046233	12504,00	97927478	12683,00

* Стандартное торцевое уплотнение для воды, не содержащей гликоль, от 0 до +120 °С.

** Стандартное торцевое уплотнение для воды с содержанием гликоля от -25 до +120 °С.

Цены указаны на условиях «склад-Москва» с учетом НДС.
Рекомендованные розничные цены с 01.03.2018.

Сдвоенные вертикальные центробежные насосы «ин-лайн» со встроенным частотным преобразователем, TPED Серия 1000, 1450 об/мин



- Перекачиваемая жидкость:** Взрывобезопасная, не содержащая абразивных и волокнистых включений, химически нейтральная к материалам насоса. Для перекачивания химически агрессивных жидкостей необходимо выбрать соответствующую комбинацию материалов насоса, стойких к перекачиваемой жидкости.
- Материал:** Материалы корпусов насосов, рабочих колес и щелевых уплотнений смотрите в разделе 4 «Сдвоенные вертикальные центробежные насосы «ин-лайн», Группа продукта F 1, на стр. 86. Все чугунные элементы конструкции насоса покрыты защитным коррозионностойким покрытием, нанесённым методом катафореза.
- Торцевое уплотнение:** Одинарное торцевое уплотнение.
- Тип присоединения:** Фланцевое соединение в соответствии с EN 1092-2.
- Номинальное напряжение:** До 7,5 кВт (включительно): 3 x 380-500 В;
от 11 кВт (включительно): 3 x 380-480 В.
- Номинальная частота:** 50/60 Гц.
- Степень защиты:** IP55;
- Класс энергоэффективности:** До 7,5 кВт (включительно): ≥ IE5;
до 15 кВт (включительно): ≥ IE3;
18,5 кВт: ≥ IE2.

4

TPED Серия 1000, 3 x 380-415 В, 1450 об/мин

Группа продукта F 2

Тип продукта	Мощность P ₂ , кВт	BQBE/BAQE*		BQQE**	
		№ продукта	EUR	№ продукта	EUR
TPED 65-240/4	4	99114549	9500,00	99114625	9629,00
TPED 80-150/4	3	99114550	8714,00	99114626	8843,00
TPED 80-170/4	4	99114551	9985,00	99114627	10114,00
TPED 80-240/4	5,5	99114552	11275,00	99114628	11481,00
TPED 80-270/4	7,5	99114553	12175,00	99114629	12387,00
TPED 80-340/4	11	96110230	15032,00	96110246	15241,00
TPED 100-70/4	1,5	99114554	8140,00	99114630	8227,00
TPED 100-90/4	2,2	99114555	9049,00	99114631	9176,00
TPED 100-110/4	3	99114556	9877,00	99114632	10005,00
TPED 100-130/4	4	99114557	10798,00	99114633	11002,00
TPED 100-170/4	5,5	99114558	11871,00	99114634	12075,00
TPED 100-200/4	7,5	99114559	12985,00	99114635	13195,00
TPED 100-250/4	11	96110453	16022,00	96110473	16152,00

Тип продукта	Мощность P ₂ , кВт	BQBE/BAQE*		BQQE**	
		№ продукта	EUR	№ продукта	EUR
TPED 100-330/4	15	96110454	18401,00	96110474	18615,00
TPED 100-370/4	18,5	96110455	21185,00	96110475	22037,00
TPED 125-110/4	4	99114560	11045,00	99114636	11250,00
TPED 125-130/4	5,5	99114561	12059,00	99114637	12266,00
TPED 125-160/4	7,5	99114562	14615,00	99114638	14826,00
TPED 125-190/4	11	98743759	16592,00	98743760	16803,00
TPED 125-230/4	15	98743717	18864,00	98743718	19075,00
TPED 125-300/4	18,5	98742616	21577,00	98742617	21788,00
TPED 150-130/4	7,5	99114563	15593,00	99114639	15804,00
TPED 150-160/4	11	96110651	17890,00	96110661	18101,00
TPED 150-200/4	15	96110652	20180,00	96110662	20393,00
TPED 150-220/4	18,5	96110653	23187,00	96110663	23403,00

* Стандартное торцевое уплотнение для воды, не содержащей гликоль, от 0 до +120 °С.

** Стандартное торцевое уплотнение для воды с содержанием гликоля от -25 до +120 °С.

Цены указаны на условиях «склад-Москва» с учетом НДС.
Рекомендованные розничные цены с 01.03.2018.

Информация, размещенная в Прайс-листе, не является публичной офертой.

**Одинарные вертикальные центробежные насосы «ин-лайн» со встроенным частотным преобразователем,
TPE Серия 1000, 2900 об/мин**



- Перекачиваемая жидкость:** Взрывобезопасная, не содержащая абразивных и волокнистых включений, химически нейтральная к материалам насоса. Для перекачивания химически агрессивных жидкостей необходимо выбрать соответствующую комбинацию материалов насоса, стойких к перекачиваемой жидкости.
- Материал:** Материалы корпусов насосов, рабочих колес и щелевых уплотнений смотрите в разделе 4 «Одинарные вертикальные центробежные насосы «ин-лайн», Группа продукта F 1, на стр. 77. Все чугунные элементы конструкции насоса покрыты защитным коррозионностойким покрытием, нанесённым методом катафореза.
- Торцевое уплотнение:** Одинарное торцевое уплотнение.
- Тип присоединения:** Фланцевое соединение в соответствии с EN 1092-2.
- Номинальное напряжение:** До 11 кВт (включительно): 3 x 380-500 В; от 15 кВт (включительно): 3 x 380-480 В.
- Номинальная частота:** 50/60 Гц.
- Степень защиты:** IP55.
- Класс энергоэффективности:** До 11 кВт (включительно): ≥ IE5; от 15 кВт (включительно): ≥ IE3.

TPE Серия 1000, 3 x 380-415 В, 2900 об/мин

Группа продукта F 2

Тип продукта	Мощность P ₂ , кВт	BQBE/BAQE*		BQQE**		Тип продукта	Мощность P ₂ , кВт	BQBE/BAQE*		BQQE**	
		№ продукта	EUR	№ продукта	EUR			№ продукта	EUR	№ продукта	EUR
TPE 32-380/2	3	99113881	3618,00	99113926	3683,00	TPE 65-410/2	7,5	99113901	5712,00	99113945	5776,00
TPE 32-460/2	4	99113882	4026,00	99113927	4090,00	TPE 65-460/2	11	99113913	7289,00	99113946	7354,00
TPE 32-580/2	5,5	99113883	4696,00	99113928	4759,00	TPE 65-550/2	15	96096587	8571,00	96096605	8636,00
TPE 40-300/2	3	99113884	3679,00	99113929	3744,00	TPE 65-660/2	18,5	96096588	10250,00	96096606	10315,00
TPE 40-360/2	4	99113886	4253,00	99113930	4319,00	TPE 65-720/2	22	96096589	11494,00	96096607	11560,00
TPE 40-430/2	5,5	99113887	5062,00	99113931	5126,00	TPE 80-180/2	3	99113914	3829,00	99113947	3876,00
TPE 40-530/2	7,5	99113888	5591,00	99113933	5654,00	TPE 80-210/2	4	99113915	4387,00	99113948	4451,00
TPE 40-630/2	11	99113889	7143,00	99113935	7208,00	TPE 80-240/2	5,5	99113916	5243,00	99113949	5306,00
TPE 50-290/2	3	99113890	3693,00	99113936	3758,00	TPE 80-250/2	7,5	99113917	5772,00	99113950	5836,00
TPE 50-360/2	4	99113892	4299,00	99113937	4364,00	TPE 80-330/2	11	99113918	7383,00	99113951	7448,00
TPE 50-420/2	7,5	99113894	5650,00	99113938	5716,00	TPE 80-400/2	15	96110047	8062,00	96110065	8129,00
TPE 50-430/2	5,5	99113893	5163,00	99113939	5229,00	TPE 80-520/2	18,5	96110048	9857,00	96110066	9924,00
TPE 50-540/2	11	99113896	7017,00	99113940	7080,00	TPE 80-570/2	22	96110049	11702,00	96110067	11770,00
TPE 50-630/2	15	98742799	8061,00	98742800	8126,00	TPE 100-160/2	4	99113920	4305,00	99113952	4372,00
TPE 50-710/2	15	96096420	7877,00	96096440	7941,00	TPE 100-200/2	5,5	99113921	5051,00	99113964	5114,00
TPE 50-830/2	18,5	96096421	9621,00	96096441	9684,00	TPE 100-240/2	7,5	99113922	5526,00	99113965	5590,00
TPE 50-900/2	22	96096422	10940,00	96096442	11004,00	TPE 100-250/2	11	99113923	7506,00	99113966	7571,00
TPE 65-210/2	3	99113897	3709,00	99113941	3773,00	TPE 100-310/2	15	96110283	8633,00	96110297	8697,00
TPE 65-250/2	4	99113898	4308,00	99113942	4374,00	TPE 100-360/2	18,5	96110284	10437,00	96110298	10501,00
TPE 65-340/2	5,5	99113900	5212,00	99113943	5275,00	TPE 100-390/2	22	96110285	11827,00	96110299	11894,00

* Стандартное торцевое уплотнение для воды, не содержащей гликоль, от 0 °С до (BQBE +140 °С / BAQE +120 °С).

** Стандартное торцевое уплотнение для воды с содержанием гликоля от -25 до +120 °С.

TPE Серия 1000, 1 x 220-240 В, 2900 об/мин

Группа продукта F 2

Тип продукта	Мощность P ₂ , кВт	BQBE*		BQQE**		Тип продукта	Мощность P ₂ , кВт	BQBE*		BQQE**	
		№ продукта	EUR	№ продукта	EUR			№ продукта	EUR	№ продукта	EUR
TPE 25-50/2R	0,12	99221960	1056,00	98525613	1101,00	TPE 32-50/2R	0,12	99222154	1142,00	98525615	1187,00
TPE 25-80/2R	0,18	99221961	1124,00	98525614	1169,00	TPE 32-80/2R	0,25	99222073	1277,00	98112498	1322,00
TPE 25-90/2R	0,37	99221949	1288,00	98076621	1334,00	TPE 32-90/2R	0,37	99222076	1358,00	98112501	1403,00
						TPE 40-50/2	0,12	99222386	1251,00	98525620	1294,00

* Стандартное торцевое уплотнение для воды, не содержащей гликоль, от 0 до +120 °С.

** Стандартное торцевое уплотнение для воды с содержанием гликоля от -25 до +120 °С.

Цены указаны на условиях «склад-Москва» с учетом НДС.
Рекомендованные розничные цены с 01.03.2018.

Сдвоенные вертикальные центробежные насосы «ин-лайн» со встроенным частотным преобразователем, TRPED Серия 2000, 2900 об/мин



Перекачиваемая жидкость: Взрывобезопасная, не содержащая абразивных и волокнистых включений, химически нейтральная к материалам насоса. Для перекачивания химически агрессивных жидкостей необходимо выбрать соответствующую комбинацию материалов насоса, стойких к перекачиваемой жидкости.

Материал: Материалы корпусов насосов, рабочих колес и щелевых уплотнений смотрите в разделе 4 «Сдвоенные вертикальные центробежные насосы «ин-лайн», Группа продукта F 1, на стр. 86. Все чугунные элементы конструкции насоса покрыты защитным коррозионностойким покрытием, нанесённым методом катафореза.

Торцевое уплотнение: Одинарное торцевое уплотнение.

Тип присоединения: Фланцевое соединение в соответствии с EN 1092-2.

Номинальное напряжение: До 11 кВт (включительно): 3 x 380-500 В;
от 15 кВт (включительно): 3 x 380-480 В.

Номинальная частота: 50/60 Гц.

Степень защиты: IP55.

Класс энергоэффективности: До 11 кВт (включительно): ≥ IE5;
от 15 кВт (включительно): ≥ IE3.

TRPED Серия 1000, 3 x 380-415 В, 2900 об/мин

Группа продукта F 2

Тип продукта	Мощность P ₂ , кВт	BQBE/BAQE*		BQQE**	
		№ продукта	EUR	№ продукта	EUR
TRPED 32-380/2	3	99114499	7209,00	99114598	7338,00
TRPED 32-460/2	4	99114501	8022,00	99114599	8151,00
TRPED 32-580/2	5,5	99114502	9346,00	99114600	9476,00
TRPED 40-300/2	3	99114523	7329,00	99114601	7456,00
TRPED 40-360/2	4	99114524	8473,00	99114602	8604,00
TRPED 40-430/2	5,5	99114525	10074,00	99114603	10200,00
TRPED 40-530/2	7,5	99114527	11127,00	99114604	11254,00
TRPED 40-630/2	11	99114529	14754,00	99114605	14885,00
TRPED 50-290/2	3	99114530	7358,00	99114606	7487,00
TRPED 50-360/2	4	99114531	8565,00	99114607	8692,00
TRPED 50-420/2	7,5	99114533	11246,00	99114608	11374,00
TRPED 50-430/2	5,5	99067516	10274,00	99114609	10402,00
TRPED 50-540/2	11	99114534	14388,00	99114610	14519,00
TRPED 50-630/2	15	98742808	16148,00	98742809	16281,00
TRPED 50-710/2	15	96096480	16639,00	96096500	16773,00
TRPED 50-830/2	18,5	96096481	19719,00	96096501	19850,00
TRPED 50-900/2	22	96096482	22431,00	96096502	22561,00
TRPED 65-210/2	3	99114535	7388,00	99114611	7516,00
TRPED 65-250/2	4	99114536	8581,00	99114612	8712,00
TRPED 65-340/2	5,5	99114537	10370,00	99114613	10498,00

Тип продукта	Мощность P ₂ , кВт	BQBE/BAQE*		BQQE**	
		№ продукта	EUR	№ продукта	EUR
TRPED 65-410/2	7,5	99114538	11366,00	99114614	11493,00
TRPED 65-460/2	11	99114539	14510,00	99114615	14642,00
TRPED 65-550/2	15	96096641	17051,00	96096659	17184,00
TRPED 65-660/2	18,5	96096642	20394,00	96096660	20526,00
TRPED 65-720/2	22	96096643	22877,00	96096661	23008,00
TRPED 80-180/2	3	99114540	7591,00	99114616	7718,00
TRPED 80-210/2	4	99114541	8736,00	99114617	8865,00
TRPED 80-240/2	5,5	99067517	10431,00	99114618	10556,00
TRPED 80-250/2	7,5	99114543	11484,00	99114619	11614,00
TRPED 80-330/2	11	99067519	14694,00	99114620	14827,00
TRPED 80-400/2	15	96110110	16049,00	96110128	16181,00
TRPED 80-520/2	18,5	96110111	19619,00	96110129	19752,00
TRPED 80-570/2	22	96110112	23291,00	96110130	23423,00
TRPED 100-160/2	4	99114545	8535,00	99114621	8664,00
TRPED 100-200/2	5,5	99067515	10052,00	99114622	10180,00
TRPED 100-240/2	7,5	99114547	10997,00	99114623	11126,00
TRPED 100-250/2	11	99067518	14941,00	99114624	15072,00
TRPED 100-310/2	15	96110332	17174,00	96110346	17305,00
TRPED 100-360/2	18,5	96110333	20764,00	96110347	20896,00
TRPED 100-390/2	22	96110334	23537,00	96110348	23669,00

* Стандартное торцевое уплотнение для воды, не содержащей гликоль, от 0 до +120 °С.

** Стандартное торцевое уплотнение для воды с содержанием гликоля от -25 до +120 °С.

Одинарные вертикальные центробежные насосы «ин-лайн» со встроенным частотным преобразователем, TPE2



4

Перекачиваемая жидкость: Взрывобезопасная, не содержащая абразивных и волокнистых включений, химически нейтральная к материалам насоса. Для перекачивания химически агрессивных жидкостей необходимо выбрать соответствующую комбинацию материалов насоса, стойких к перекачиваемой жидкости.

Материал: Корпус насоса из чугуна EN-GJL-250, рабочее колесо из композитного материала PES-GF30, щелевое уплотнение из нержавеющей стали 1.4404. Все чугунные элементы конструкции насоса покрыты защитным коррозионностойким покрытием, нанесённым методом катафореза.

Торцевое уплотнение: Одинарное торцевое уплотнение.

Тип присоединения: Фланцевое соединение в соответствии с EN 1092-2.

Номинальное напряжение: 1 x 200-240 В; 3 x 380-500 В.

Номинальная частота: 50/60 Гц.

Степень защиты: IP55.

Класс энергоэффективности: ≥ IE5.

TPE2

Группа продукта F 2

Тип продукта	Мощность P ₂ , кВт	TPE2, 1 x 220-240 В				TPE2, 3 x 380-500 В			
		BQBE*		BQQE**		BQBE*		BQQE**	
		№ продукта	EUR	№ продукта	EUR	№ продукта	EUR	№ продукта	EUR
TPE2 32-80	0,25	99224013	1496,00	98438338	1533,00	99223881	1736,00	98437880	1773,00
TPE2 32-120	0,25	99224015	1684,00	98438339	1720,00	99223882	1925,00	98437881	1960,00
TPE2 32-150	0,37	99224016	1833,00	98438340	1870,00	99223884	2056,00	98437882	2093,00
TPE2 32-180	0,55	99223217	1987,00	98438341	2024,00	99223885	2196,00	98437883	2233,00
TPE2 32-200	0,75	99223219	2090,00	98438342	2127,00	99223887	2282,00	98437884	2317,00
TPE2 40-80	0,25	99223222	1817,00	98438343	1853,00	99223889	2056,00	98437885	2093,00
TPE2 40-120	0,37	99223225	1973,00	98438344	2009,00	99223890	2196,00	98437886	2233,00
TPE2 40-150	0,55	99223227	2135,00	98438345	2171,00	99223891	2343,00	98437887	2379,00
TPE2 40-180	0,75	99223230	2305,00	98438346	2342,00	99223903	2497,00	98437888	2533,00
TPE2 40-200	1,1	99223232	2417,00	98438347	2454,00	99223905	2597,00	98437889	2634,00
TPE2 40-240	1,5	99223234	2660,00	98438348	2696,00	99223906	2828,00	98437890	2864,00
TPE2 50-60	0,37	99223237	1913,00	98438349	1948,00	99223908	2135,00	98437891	2172,00
TPE2 50-80	0,37	99223240	2058,00	98438350	2095,00	99223909	2282,00	98437892	2317,00
TPE2 50-120	0,55	99223242	2228,00	98438351	2263,00	99223911	2436,00	98437893	2472,00
TPE2 50-150	0,75	99223245	2406,00	98438352	2443,00	99223912	2597,00	98437894	2634,00
TPE2 50-180	1,1	99223249	2587,00	98438353	2622,00	99223924	2767,00	98437895	2802,00
TPE2 50-200	1,5	99223250	2777,00	98438354	2814,00	99223925	2946,00	98437896	2981,00
TPE2 50-240	2,2	–	–	–	–	99223927	3130,00	98437897	3167,00
TPE2 65-60	0,37	99223251	2212,00	98438355	2249,00	99223929	2436,00	98437898	2472,00
TPE2 65-80	0,55	99223252	2389,00	98438356	2425,00	99223930	2597,00	98437899	2634,00
TPE2 65-120	0,75	99223253	2576,00	98438357	2611,00	99223932	2767,00	98437900	2802,00
TPE2 65-150	1,1	99223254	2766,00	98438358	2801,00	99223933	2946,00	98437901	2981,00
TPE2 65-180	1,5	99223256	2964,00	98438359	3000,00	99223935	3130,00	98437902	3167,00
TPE2 65-200	2,2	–	–	–	–	99223936	3327,00	98437903	3364,00
TPE2 80-40	0,25	99223838	2177,00	98437735	2211,00	99223775	2414,00	98437601	2450,00
TPE2 80-120	1,1	99223839	2926,00	98437737	2961,00	99223776	3104,00	98437603	3141,00
TPE2 80-150	1,5	99223841	3130,00	98437738	3166,00	99223778	3298,00	98437604	3333,00
TPE2 80-180	2,2	–	–	–	–	99223779	3502,00	98437605	3537,00
TPE2 100-40	0,25	99223833	2337,00	98437726	2373,00	99223781	2574,00	98437612	2611,00
TPE2 100-120	1,1	99223835	3119,00	98437728	3155,00	99223783	3298,00	98437614	3333,00
TPE2 100-150	1,5	99223836	3334,00	98437729	3371,00	99223784	3502,00	98437615	3537,00
TPE2 100-180	2,2	–	–	–	–	99223786	3717,00	98437616	3753,00

* Стандартное торцевое уплотнение для воды, не содержащей гликоль, от 0 до +120 °С.

** Стандартное торцевое уплотнение для воды с содержанием гликоля от -25 до +120 °С.

Цены указаны на условиях «склад-Москва» с учетом НДС.
Рекомендованные розничные цены с 01.03.2018.

Сдвоенные вертикальные центробежные насосы «ин-лайн» со встроенным частотным преобразователем, TPE2 D



4

Перекачиваемая жидкость: Взрывобезопасная, не содержащая абразивных и волокнистых включений, химически нейтральная к материалам насоса. Для перекачивания химически агрессивных жидкостей необходимо выбрать соответствующую комбинацию материалов насоса, стойких к перекачиваемой жидкости.

Материал: Корпус насоса из чугуна EN-GJL-250, рабочее колесо из композитного материала PES-GF30, щелевое уплотнение из нержавеющей стали 1.4404. Все чугунные элементы конструкции насоса покрыты защитным коррозионностойким покрытием, нанесённым методом катафореза.

Торцевое уплотнение: Одинарное торцевое уплотнение.

Тип присоединения: Фланцевое соединение в соответствии с EN 1092-2.

Номинальное напряжение: 1 x 200-240 В; 3 x 380-500 В.

Номинальная частота: 50/60 Гц.

Степень защиты: IP55.

Класс энергоэффективности: ≥ IE5.

TPE2 D

Группа продукта F 2

Тип продукта	Мощность P ₂ , кВт	TPE2 D, 1 x 220-240 В				TPE2 D, 3 x 380-500 В			
		BQBE*		BQQE**		BQBE*		BQQE**	
		№ продукта	EUR	№ продукта	EUR	№ продукта	EUR	№ продукта	EUR
TPE2 D 32-80	0,25	99223343	2936,00	98438555	3007,00	99224018	3416,00	98438125	3487,00
TPE2 D 32-120	0,25	99223345	3175,00	98438556	3248,00	99224019	3655,00	98438126	3727,00
TPE2 D 32-150	0,37	99223348	3462,00	98438557	3533,00	99224021	3908,00	98438127	3980,00
TPE2 D 32-180	0,55	99223351	3568,00	98438558	3638,00	99224023	3978,00	98438128	4048,00
TPE2 D 40-80	0,25	99223356	3427,00	98438560	3500,00	99224026	3908,00	98438130	3980,00
TPE2 D 40-120	0,37	99223359	3726,00	98438561	3797,00	99224028	4172,00	98438131	4244,00
TPE2 D 40-150	0,55	99223361	4033,00	98438562	4106,00	99224029	4451,00	98438132	4522,00
TPE2 D 40-180	0,75	99223364	4245,00	98438563	4318,00	99224031	4630,00	98438133	4702,00
TPE2 D 40-200	1,1	99223366	4576,00	98438564	4648,00	99224032	4936,00	98438134	5007,00
TPE2 D 40-240	1,5	99223369	5593,00	98438565	5665,00	99224034	5256,00	98438135	5328,00
TPE2 D 50-60	0,37	99223371	3610,00	98438566	3682,00	99224036	5597,00	98438136	4129,00
TPE2 D 50-80	0,37	99223374	3890,00	98438567	3962,00	99224037	5950,00	98438137	4408,00
TPE2 D 50-120	0,55	99223377	4213,00	98438568	4284,00	99224039	4630,00	98438138	4702,00
TPE2 D 50-150	0,75	99223379	4552,00	98438569	4624,00	99224040	4936,00	98438139	5007,00
TPE2 D 50-180	1,1	99223382	4896,00	98438570	4969,00	99224042	5256,00	98438140	5328,00
TPE2 D 50-200	1,5	99223384	5933,00	98438571	6005,00	99224044	5597,00	98438141	5669,00
TPE2 D 50-240	2,2	-	-	-	-	99224045	5950,00	98438142	6021,00
TPE2 D 65-60	0,37	99223387	4183,00	98438572	4255,00	99224047	4630,00	98438143	4702,00
TPE2 D 65-80	0,55	99223390	4518,00	98438573	4591,00	99224049	4936,00	98438144	5007,00
TPE2 D 65-120	0,75	99223392	4873,00	98438574	4944,00	99224050	5256,00	98438145	5328,00
TPE2 D 65-150	1,1	99223405	5238,00	98438575	5309,00	99224052	5597,00	98438146	5669,00
TPE2 D 65-180	1,5	99223407	6142,00	98438576	6222,00	99224053	5833,00	98438147	5904,00
TPE2 D 65-200	2,2	-	-	-	-	99224055	6198,00	98438148	6268,00
TPE2 D 80-40	0,25	99223862	4113,00	98437784	4184,00	99223809	4589,00	98437671	4660,00
TPE2 D 80-120	1,1	99223864	5539,00	98437786	5611,00	99223811	5896,00	98437673	5967,00
TPE2 D 80-150	1,5	99223865	6597,00	98437787	6669,00	99223812	6266,00	98437674	6336,00
TPE2 D 80-180	2,2	-	-	-	-	99223814	6653,00	98437675	6725,00
TPE2 D 100-40	0,25	99223867	4416,00	98437788	4488,00	99223815	4892,00	98437676	4964,00
TPE2 D 100-120	1,1	99223868	5909,00	98437790	5980,00	99223817	6266,00	98437678	6336,00
TPE2 D 100-150	1,5	99223870	6987,00	98437791	7058,00	99223818	6653,00	98437679	6725,00
TPE2 D 100-180	2,2	-	-	-	-	99223820	7065,00	98437680	7135,00

* Стандартное торцевое уплотнение для воды, не содержащей гликоль, от 0 до +120 °С.

** Стандартное торцевое уплотнение для воды с содержанием гликоля от -25 до +120 °С.

Цены указаны на условиях «склад-Москва» с учетом НДС. Рекомендованные розничные цены с 01.03.2018.

Информация, размещенная в Прайс-листе, не является публичной офертой.

Одинарные вертикальные центробежные насосы «ин-лайн» со встроенным частотным преобразователем, без встроенного комбинированного датчика температуры и перепада давления, с корпусом из нержавеющей стали TPE2



4

- Перекачиваемая жидкость:** Взрывобезопасная, не содержащая абразивных и волокнистых включений, химически нейтральная к материалам насоса. Для перекачивания химически агрессивных жидкостей необходимо выбрать соответствующую комбинацию материалов насоса, стойких к перекачиваемой жидкости.
- Материал:** Корпус насоса из нержавеющей стали EN1.4308, рабочее колесо из композитного материала PES-GF30, щелевое уплотнение из нержавеющей стали 1.4404. Все чугунные элементы конструкции насоса покрыты защитным коррозионностойким покрытием, нанесённым методом катафореза.
- Торцевое уплотнение:** Одинарное торцевое уплотнение.
- Тип присоединения:** Фланцевое соединение в соответствии с EN 1092-2.
- Номинальное напряжение:** 1 x 200-240 В; 3 x 380-500 В.
- Номинальная частота:** 50/60 Гц.
- Степень защиты:** IP55.
- Класс энергоэффективности:** ≥ IE5.

TPE2 без встроенного комбинированного датчика температуры и перепада давления

Группа продукта F 2

Тип продукта	Мощность P ₂ , кВт	TPE2, 1 x 220-240 В				TPE2, 3 x 380-500 В			
		BQBE*		BQQE**		BQBE*		BQQE**	
		№ продукта	EUR	№ продукта	EUR	№ продукта	EUR	№ продукта	EUR
TPE2 32-80	0,25	99223154	2094,00	98416228	2130,00	99223169	2333,00	98416310	2367,00
TPE2 32-120	0,25	99223159	2323,00	98416277	2359,00	99223170	2561,00	98416311	2597,00
TPE2 32-150	0,37	99223160	2516,00	98416278	2553,00	99223172	2738,00	98416312	2773,00
TPE2 32-180	0,55	99223161	2717,00	98416279	2752,00	99223174	2923,00	98416313	2958,00
TPE2 32-200	0,75	99223162	2868,00	98416280	2904,00	99223175	3058,00	98416314	3094,00
TPE2 40-80	0,25	99223221	2500,00	98416421	2535,00	99223244	2738,00	98416468	2773,00
TPE2 40-120	0,37	99223223	2702,00	98416422	2738,00	99223246	2923,00	98416469	2958,00
TPE2 40-150	0,55	99223224	2912,00	98416423	2948,00	99223255	3119,00	98416470	3155,00
TPE2 40-180	0,75	99223226	3135,00	98416424	3170,00	99223257	3324,00	98416471	3361,00
TPE2 40-200	1,1	99223228	3301,00	98416425	3335,00	99223259	3478,00	98416472	3514,00
TPE2 40-240	1,5	99223229	3598,00	98416426	3633,00	99223260	3763,00	98416473	3801,00
TPE2 50-60	0,37	99223321	2641,00	98416592	2676,00	99223336	2863,00	98416631	2899,00
TPE2 50-80	0,37	99223323	2838,00	98416593	2873,00	99223338	3058,00	98416632	3094,00
TPE2 50-120	0,55	99223324	3056,00	98416594	3093,00	99223339	3264,00	98416633	3300,00
TPE2 50-150	0,75	99223326	3287,00	98416595	3324,00	99223341	3478,00	98416634	3514,00
TPE2 50-180	1,1	99223328	3525,00	98416596	3560,00	99223342	3704,00	98416635	3739,00
TPE2 50-200	1,5	99223329	3775,00	98416597	3812,00	99223344	3943,00	98416636	3978,00
TPE2 50-240	2,2	-	-	-	-	99223346	4189,00	98416637	4225,00
TPE2 65-60	0,37	99223403	3043,00	98416755	3077,00	99223429	3264,00	98416806	3300,00
TPE2 65-80	0,55	99223404	3271,00	98416756	3307,00	99223430	3478,00	98416807	3514,00
TPE2 65-120	0,75	99223406	3513,00	98416757	3548,00	99223432	3704,00	98416808	3739,00
TPE2 65-150	1,1	99223408	3763,00	98416758	3801,00	99223433	3943,00	98416809	3978,00
TPE2 65-180	1,5	99223409	4022,00	98416759	4058,00	99223435	4189,00	98416810	4225,00
TPE2 65-200	2,2	-	-	-	-	99223436	4449,00	98416811	4485,00

* Стандартное торцевое уплотнение для воды, не содержащей гликоль, от 0 до +120 °С.

** Стандартное торцевое уплотнение для воды с содержанием гликоля от -25 до +120 °С.

Цены указаны на условиях «склад-Москва» с учетом НДС.
Рекомендованные розничные цены с 01.03.2018.

Одинарные вертикальные центробежные насосы «ин-лайн» со встроенным частотным преобразователем, со встроенным комбинированным датчиком температуры и перепада давления, TRÉЗ



4

Перекачиваемая жидкость: Взрывобезопасная, не содержащая абразивных и волокнистых включений, химически нейтральная к материалам насоса. Для перекачивания химически агрессивных жидкостей необходимо выбрать соответствующую комбинацию материалов насоса, стойких к перекачиваемой жидкости.

Материал: Корпус насоса из чугуна EN-GJL-250, рабочее колесо из композитного материала PES-GF30, щелевое уплотнение из нержавеющей стали 1.4404. Все чугунные элементы конструкции насоса покрыты защитным коррозионностойким покрытием, нанесённым методом катафореза.

Торцевое уплотнение: Одинарное торцевое уплотнение.

Тип присоединения: Фланцевое соединение в соответствии с EN 1092-2.

Номинальное напряжение: 1 x 200-240 В; 3 x 380-500 В.

Номинальная частота: 50/60 Гц.

Степень защиты: IP55.

Класс энергоэффективности: ≥ IE5.

TRÉЗ с комбинированным датчиком температуры и перепада давления

Группа продукта F 2

Тип продукта	Мощность P ₂ , кВт	TRÉЗ, 1 x 220-240 В				TRÉЗ, 3 x 380-500 В			
		BQBE*		BQQE**		BQBE*		BQQE**	
		№ продукта	EUR	№ продукта	EUR	№ продукта	EUR	№ продукта	EUR
TRÉЗ 32-80	0,25	99272308	2236,00	99272234	2317,00	99272414	2471,00	99272202	2554,00
TRÉЗ 32-120	0,25	99272309	2420,00	99272235	2503,00	99272415	2657,00	99272203	2739,00
TRÉЗ 32-150	0,37	99272310	2566,00	99272236	2649,00	99272416	2787,00	99272204	2869,00
TRÉЗ 32-180	0,55	99272312	2718,00	99272237	2800,00	99272417	2923,00	99272205	3006,00
TRÉЗ 32-200	0,75	99272314	2818,00	99272238	2901,00	99272418	3007,00	99272206	3090,00
TRÉЗ 40-80	0,25	99272317	2551,00	99272239	2633,00	99272419	2787,00	99272207	2869,00
TRÉЗ 40-120	0,37	99272319	2703,00	99272240	2787,00	99272420	2923,00	99272208	3006,00
TRÉЗ 40-150	0,55	99272321	2862,00	99272241	2945,00	99272421	3067,00	99272209	3150,00
TRÉЗ 40-180	0,75	99272322	3031,00	99272242	3113,00	99272422	3219,00	99272210	3302,00
TRÉЗ 40-200	1,1	99272323	3142,00	99272253	3223,00	99272433	3318,00	99272211	3400,00
TRÉЗ 40-240	1,5	99272324	3378,00	99272254	3462,00	99272434	3543,00	99272212	3627,00
TRÉЗ 50-60	0,37	99272325	2643,00	99272255	2726,00	99272435	2863,00	99272213	2946,00
TRÉЗ 50-80	0,37	99272326	2789,00	99272256	2871,00	99272436	3007,00	99272214	3090,00
TRÉЗ 50-120	0,55	99272327	2953,00	99272257	3037,00	99272437	3159,00	99272215	3243,00
TRÉЗ 50-150	0,75	99272328	3128,00	99272258	3212,00	99272438	3318,00	99272216	3400,00
TRÉЗ 50-180	1,1	99272329	3307,00	99272259	3389,00	99272439	3483,00	99272217	3567,00
TRÉЗ 50-200	1,5	99272330	3495,00	99272260	3577,00	99272440	3659,00	99272218	3742,00
TRÉЗ 50-240	2,2	-	-	-	-	99272441	3842,00	99272219	3924,00
TRÉЗ 65-60	0,37	99272331	2940,00	99272261	3021,00	99272442	3159,00	99272220	3243,00
TRÉЗ 65-80	0,55	99272332	3112,00	99272262	3195,00	99272443	3318,00	99272221	3400,00
TRÉЗ 65-120	0,75	99272343	3296,00	99272263	3377,00	99272444	3483,00	99272222	3567,00
TRÉЗ 65-150	1,1	99272344	3482,00	99272264	3566,00	99272445	3659,00	99272223	3742,00
TRÉЗ 65-180	1,5	99272345	3677,00	99272265	3759,00	99272446	3842,00	99272224	3924,00
TRÉЗ 65-200	2,2	-	-	-	-	99272447	4034,00	99272225	4118,00
TRÉЗ 80-40	0,25	99272408	2897,00	99272196	2978,00	99272390	3129,00	99272188	3212,00
TRÉЗ 80-120	1,1	99272409	3632,00	99272197	3713,00	99272391	3808,00	99272189	3889,00
TRÉЗ 80-150	1,5	99272410	3835,00	99272198	3916,00	99272392	3997,00	99272190	4079,00
TRÉЗ 80-180	2,2	-	-	-	-	99272403	4197,00	99272191	4280,00
TRÉЗ 100-40	0,25	99272411	3054,00	99272199	3137,00	99272404	3287,00	99272192	3369,00
TRÉЗ 100-120	1,1	99272412	3822,00	99272200	3904,00	99272405	3997,00	99272193	4079,00
TRÉЗ 100-150	1,5	99272413	4034,00	99272201	4117,00	99272406	4197,00	99272194	4280,00
TRÉЗ 100-180	2,2	-	-	-	-	99272407	4409,00	99272195	4491,00

* Стандартное торцевое уплотнение для воды, не содержащей гликоль, от 0 до +120 °С.

** Стандартное торцевое уплотнение для воды с содержанием гликоля от -25 до +120 °С.

Цены указаны на условиях «склад-Москва» с учетом НДС.
Рекомендованные розничные цены с 01.03.2018.

Информация, размещенная в Прайс-листе, не является публичной офертой.

Сдвоенные вертикальные центробежные насосы «ин-лайн» со встроенным частотным преобразователем, со встроенным комбинированным датчиком температуры и перепада давления, ТРЕЗ D



4

Перекачиваемая жидкость: Взрывобезопасная, не содержащая абразивных и волокнистых включений, химически нейтральная к материалам насоса. Для перекачивания химически агрессивных жидкостей необходимо выбрать соответствующую комбинацию материалов насоса, стойких к перекачиваемой жидкости.

Материал: Корпус насоса из чугуна EN-GJL-250, рабочее колесо из композитного материала PES-GF30, щелевое уплотнение из нержавеющей стали 1.4404.

Все чугунные элементы конструкции насоса покрыты защитным коррозионностойким покрытием, нанесённым методом катафореза.

Торцевое уплотнение: Одинарное торцевое уплотнение.

Тип присоединения: Фланцевое соединение в соответствии с EN 1092-2.

Номинальное напряжение: 1 x 200-240 В; 3 x 380-500 В.

Номинальная частота: 50/60 Гц.

Степень защиты: IP55.

Класс энергоэффективности: ≥ IE5.

ТРЕЗ D с комбинированным датчиком температуры и перепада давления

Группа продукта F 2

Тип продукта	Мощность P ₂ , кВт	ТРЕЗ D, 1 × 220-240 В				ТРЕЗ D, 3 × 380-500 В			
		BQBE*		BQQE**		BQBE*		BQQE**	
		№ продукта	EUR	№ продукта	EUR	№ продукта	EUR	№ продукта	EUR
ТРЕЗ D 32-80	0,25	99272640	3649,00	99272582	3814,00	99272792	4121,00	99272540	4285,00
ТРЕЗ D 32-120	0,25	99272641	3885,00	99272583	4050,00	99272793	4355,00	99272541	4521,00
ТРЕЗ D 32-150	0,37	99272642	4166,00	99272584	4331,00	99272794	4603,00	99272542	4769,00
ТРЕЗ D 32-180	0,6	99272643	4333,00	99272585	4497,00	99272795	4742,00	99272543	4907,00
ТРЕЗ D 40-80	0,25	99272645	4132,00	99272587	4297,00	99272797	4603,00	99272545	4769,00
ТРЕЗ D 40-120	0,37	99272646	4426,00	99272588	4591,00	99272798	4864,00	99272546	5030,00
ТРЕЗ D 40-150	0,55	99272647	4728,00	99272589	4893,00	99272799	5139,00	99272547	5303,00
ТРЕЗ D 40-180	0,75	99272648	4936,00	99272590	5101,00	99272800	5313,00	99272548	5477,00
ТРЕЗ D 40-200	1,1	99272649	5260,00	99272591	5425,00	99272801	5614,00	99272549	5779,00
ТРЕЗ D 40-240	1,5	99272650	6260,00	99272592	6424,00	99272802	5929,00	99272550	6095,00
ТРЕЗ D 50-60	0,37	99272651	4312,00	99272593	4478,00	99272803	4751,00	99272551	4915,00
ТРЕЗ D 50-80	0,37	99272652	4587,00	99272594	4752,00	99272610	5025,00	99272552	5190,00
ТРЕЗ D 50-120	0,55	99272663	4904,00	99272595	5069,00	99272611	5313,00	99272553	5477,00
ТРЕЗ D 50-150	0,75	99272664	5238,00	99272596	5402,00	99272612	5614,00	99272554	5779,00
ТРЕЗ D 50-180	1,1	99272665	5575,00	99272597	5717,00	99272623	5929,00	99272555	6095,00
ТРЕЗ D 50-200	1,5	99272666	6593,00	99272598	6759,00	99272624	6264,00	99272556	6429,00
ТРЕЗ D 50-240	2,2	-	-	-	-	99272625	6610,00	99272557	6774,00
ТРЕЗ D 65-60	0,37	99272667	4875,00	99272599	5040,00	99272626	5313,00	99272558	5477,00
ТРЕЗ D 65-80	0,55	99272668	5204,00	99272600	5368,00	99272627	5614,00	99272559	5779,00
ТРЕЗ D 65-120	0,75	99272669	5553,00	99272601	5717,00	99272628	5929,00	99272560	6095,00
ТРЕЗ D 65-150	1,10	99272670	5910,00	99272602	6074,00	99272629	6264,00	99272561	6429,00
ТРЕЗ D 65-180	1,5	99272671	6996,00	99272603	7180,00	99272630	6597,00	99272562	6763,00
ТРЕЗ D 65-200	2,2	-	-	-	-	99272631	6963,00	99272573	7128,00
ТРЕЗ D 80-40	0,25	99272786	4798,00	99272534	4962,00	99272768	5264,00	99272526	5428,00
ТРЕЗ D 80-120	1,1	99272787	6200,00	99272535	6363,00	99272769	6549,00	99272527	6713,00
ТРЕЗ D 80-150	1,5	99272788	7239,00	99272536	7402,00	99272770	6912,00	99272528	7075,00
ТРЕЗ D 80-180	2,2	-	-	-	-	99272771	7293,00	99272529	7456,00
ТРЕЗ D 100-40	0,25	99272789	5096,00	99272537	5259,00	99272772	5563,00	99272530	5727,00
ТРЕЗ D 100-120	1,1	99272790	6561,00	99272538	6725,00	99272783	6912,00	99272531	7075,00
ТРЕЗ D 100-150	1,5	99272791	7620,00	99272539	7783,00	99272784	7293,00	99272532	7456,00
ТРЕЗ D 100-180	2,2	-	-	-	-	99272785	7696,00	99272533	7859,00

* Стандартное торцевое уплотнение для воды, не содержащей гликоль, от 0 до +120 °С.

** Стандартное торцевое уплотнение для воды с содержанием гликоля от -25 до +120 °С.

Цены указаны на условиях «склад-Москва» с учетом НДС.
Рекомендованные розничные цены с 01.03.2018.

Одинарные вертикальные центробежные насосы «ин-лайн» со встроенным частотным преобразователем, со встроенным комбинированным датчиком температуры и перепада давления, TPE3



4

- Перекачиваемая жидкость:** Взрывобезопасная, не содержащая абразивных и волокнистых включений, химически нейтральная к материалам насоса. Для перекачивания химически агрессивных жидкостей необходимо выбрать соответствующую комбинацию материалов насоса, стойких к перекачиваемой жидкости.
- Материал:** Корпус насоса из нержавеющей стали EN1.4308, рабочее колесо из композитного материала PES-GF30, щелевое уплотнение из нержавеющей стали 1.4404. Все чугунные элементы конструкции насоса покрыты защитным коррозионностойким покрытием, нанесённым методом катафореза.
- Торцевое уплотнение:** Одинарное торцевое уплотнение.
- Тип присоединения:** Фланцевое соединение в соответствии с EN 1092-2.
- Номинальное напряжение:** 1 x 200-240 В; 3 x 380-500 В.
- Номинальная частота:** 50/60 Гц.
- Степень защиты:** IP55.
- Класс энергоэффективности:** ≥ IE5.

TPE3 с комбинированным датчиком температуры и перепада давления, корпус из нержавеющей стали Группа продукта F 2

Тип продукта	Мощность P ₂ , кВт	TPE3, 1 x 220-240 В				TPE3, 3 x 380-500 В			
		BQBE*		BQQE**		BQBE*		BQQE**	
		№ продукта	EUR	№ продукта	EUR	№ продукта	EUR	№ продукта	EUR
TPE3 32-80	0,25	99223186	2815,00	98416353	2850,00	99223203	3049,00	98416384	3084,00
TPE3 32-120	0,25	99223187	3042,00	98416354	3075,00	99223204	3275,00	98416385	3310,00
TPE3 32-150	0,37	99223189	3230,00	98416355	3265,00	99223206	3447,00	98416386	3482,00
TPE3 32-180	0,55	99223191	3427,00	98416356	3463,00	99223208	3631,00	98416387	3665,00
TPE3 32-200	0,75	99223193	3576,00	98416357	3610,00	99223209	3762,00	98416388	3797,00
TPE3 40-80	0,25	99223269	3214,00	98416504	3250,00	99223289	3447,00	98416542	3482,00
TPE3 40-120	0,37	99223271	3413,00	98416505	3447,00	99223291	3631,00	98416543	3665,00
TPE3 40-150	0,55	99223272	3619,00	98416506	3654,00	99223293	3822,00	98416544	3857,00
TPE3 40-180	0,75	99223274	3837,00	98416507	3872,00	99223294	4024,00	98416545	4060,00
TPE3 40-200	1,1	99223276	4000,00	98416508	4034,00	99223296	4175,00	98416546	4211,00
TPE3 40-240	1,5	99223278	4292,00	98416509	4328,00	99223298	4454,00	98416547	4490,00
TPE3 50-60	0,37	99223357	3354,00	98416672	3388,00	99223373	3571,00	98416717	3606,00
TPE3 50-80	0,37	99223358	3545,00	98416673	3580,00	99223375	3762,00	98416718	3797,00
TPE3 50-120	0,55	99223360	3761,00	98416674	3795,00	99223376	3964,00	98416719	3999,00
TPE3 50-150	0,75	99223362	3988,00	98416675	4023,00	99223378	4175,00	98416720	4211,00
TPE3 50-180	1,1	99223363	4221,00	98416676	4255,00	99223380	4396,00	98416721	4432,00
TPE3 50-200	1,5	99223365	4467,00	98416677	4502,00	99223381	4630,00	98416722	4665,00
TPE3 50-240	2,2	-	-	-	-	99223383	4873,00	98416723	4907,00
TPE3 65-60	0,37	99223441	3747,00	98416833	3782,00	99223460	3964,00	98416873	3999,00
TPE3 65-80	0,55	99223443	3971,00	98416834	4007,00	99223462	4175,00	98416874	4211,00
TPE3 65-120	0,75	99223444	4209,00	98416835	4243,00	99223464	4396,00	98416875	4432,00
TPE3 65-150	1,1	99223446	4454,00	98416836	4490,00	99223465	4630,00	98416876	4665,00
TPE3 65-180	1,5	99223448	4708,00	98416837	4744,00	99223467	4873,00	98416877	4907,00
TPE3 65-200	2,2	-	-	-	-	99223468	5129,00	98416878	5162,00

* Стандартное торцевое уплотнение для воды, не содержащей гликоль, от 0 до +120 °С.

** Стандартное торцевое уплотнение для воды с содержанием гликоля от -25 до +120 °С.

Цены указаны на условиях «склад-Москва» с учетом НДС.
Рекомендованные розничные цены с 01.03.2018.

Информация, размещенная в Прайс-листе, не является публичной офертой.

Принадлежности для монтажа

Группа продукта Z

Тип продукта	для типоразмера	№ продукта	EUR
Основание для монтажа насоса. Основание входит в комплект поставки насосов TP, TPD, TPE, TPED, оборудованных электродвигателями мощностью от 11,0 кВт и выше			
Основание для одинарных насосов TP, TPE серий 100 и 200, кроме TPE 32-90	TP(E) 32, TP(E) 40, TP(E) 50; TP 65-60/2, TP(E) 65-120/2, TP 65-180/2, TP 65-30/4, TP(E) 65-60/4, TP(E) 80, TP(E) 100;	96405915 96405914	100,00 100,00
Основание для одинарных насосов TP, TPE серии 300	TP(E) 32, TP(E) 40, TP(E) 50, TP(E) 65; TP(E) 80-XX/2, TP(E) 80-70/4, TP(E) 80-90/4, TP(E) 80-110/4, TP(E) 80-150/4, TP(E) 80-170/4, TP(E) 100-160/2, TP(E) 100-200/2, TP(E) 100-240/2	485031 ^A	108,00
Основание для одинарных насосов TP, TPE серии 300	TP(E) 80-240/4, TP(E) 80-270/4, TP(E) 80-340/4, TP(E) 100-250/2, TP(E) 100-310/2, TP(E) 100-360/2, TP(E) 100-390/2, TP(E) 100-480/2, TP(E) 100-XX/4, TP(E) 125-XX/4, TP(E) 125-XX/6, TP(E) 150-XX/4, TP(E) 150-XX/6	96536246 ^A	110,00
Основание для двоярных насосов TPD, TPED серии 300	TP(E)D 32, TP(E)D 40, TP(E)D 50, TP(E)D 65; TP(E)D 80-XX/2, TP(E)D 80-70/4, TP(E)D 80-90/4, TP(E)D 80-110/4, TP(E)D 80-150/4, TP(E)D 80-170/4, TP(E)D 100-160/2, TP(E)D 100-200/2, TP(E)D 100-240/2	96489381	110,00
Основание для двоярных насосов TPD, TPED серии 300	TP(E)D 100-250/2, TP(E)D 100-310/2, TP(E)D 100-360/2, TP(E)D 100-390/2, TP(E)D 100-70/4, TP(E)D 100-90/4, TP(E)D 100-110/4, TP(E)D 100-130/4, TP(E)D 100-170/4	96536247	110,00
Основание для двоярных насосов TPD серии 300, а также соответствующих TPED	TP(E)D 80-240/4, TP(E)D 80-270/4, TP(E)D 80-340/4, TP(E)D 100-200/4, TP(E)D 100-250/4, TP(E)D 100-330/4, TP(E)D 100-370/4, TP(E)D 100-410/4 TP(E)D 125-XX/4, TP(E)D 150-XX/4	96536248	114,00
Пробковая плита 400 × 500 × 40	DN 32..DN 80	S1111384	114,00
Пробковая плита 500 × 600 × 40	DN 100	S1111406	165,00
Пробковая плита 500 × 650 × 40	DN 125	S1111422	177,00
Пробковая плита 600 × 750 × 40	DN 150	S1111449	245,00
Пробковая плита 700 × 800 × 40	DN 200	S1111465	307,00
Фундаментные болты (4 шт. в комплекте) M12 × 120 мм	для TP	96549276	63,00
Фундаментные болты (3 шт. в комплекте) M16 × 200 мм	для TP	S1111996	68,00
Глухие фланцы для насосов TPD			
Тип 1		96591261	187,00
Тип 2		565055	187,00
Тип 3		96495694	183,00
Тип 4		96495695	200,00
Тип 5		96495696	245,00
Тип 6		96525962	200,00
Тип 7		96525963	474,00
Тип 8		96525964	515,00
Глухой фланец для всех насосов TPE2 D, TPE3 D		98159372	41,00

Фланцы стальные приварные

Группа продукта Z

Тип продукта	Размер	PN 10/16 № продукта	EUR
Фланец стальной приварной в соответствии с DIN 2633. В комплект входит ОДИН!!! фланец с необходимым количеством болтов, гаек и уплотнений	DN 32	96569183 ^A	22,00
	DN 40	96569184 ^A	23,00
	DN 150	96569190	80,00
	DN 200 PN 10/16	96569191	111,00

Фланцы стальные приварные

Группа продукта Z

Тип продукта	Размер	PN 6		PN 10/16		
		№ продукта	EUR	№ продукта	EUR	
Фланцы стальные приварные PN 06 в соответствии с DIN 2631, PN 10/16 в соответствии с DIN 2633. В комплект входят ДВА!!! фланца с необходимым количеством болтов, гаек и уплотнений	DN 32	539904	30,00	–	–	
	DN 40	539902	34,00	–	–	
	DN 50	549902	44,00	DN 50	549802	78,00
	DN 65	559902	39,00	–	–	
	DN 80	569901	100,00	DN 80	569801	111,00
	DN 100	00579902	157,00	DN 100	579802	167,00
	–	–	–	DN 125	00ID9073	120,00

^A – поддерживается складской запас готового продукта; ^B – поддерживается складской запас компонентов для сборки продукта.

Цены указаны на условиях «склад-Москва» с учетом НДС.
Рекомендованные розничные цены с 01.03.2018.

Консольно-моноблочные насосы NBE

- › Насос NBE с регулируемой частотой вращения оптимален для применения в системах с переменными параметрами
- › Насос NBE до 11 кВт оснащен электродвигателем энергоэффективностью IE5* со встроенным частотным преобразователем



- › Коррозионно-стойкое покрытие, нанесенное методом катафореза
- › Встроенная система управления обеспечивает возможность диспетчеризации в системе SCADA
- › Возможность удаленного управления насосом посредством Grundfos GO

* IE5 класс энергоэффективности в соответствии с требованиями EuP motor directive.

Консольно-моноблочные центробежные насосы нормального всасывания NB, 970 об/мин



4

- Перекачиваемая жидкость:** Взрывобезопасная, не содержащая абразивных и волокнистых включений, химически нейтральная к материалам насоса. Для перекачивания химически агрессивных жидкостей необходимо выбрать соответствующую комбинацию материалов насоса, стойких к перекачиваемой жидкости.
- Материал:** Корпус и рабочее колесо из серого чугуна EN-GJL-250, щелевое уплотнение из бронзы. Все чугунные элементы конструкции насоса покрыты защитным коррозионностойким покрытием, нанесённым методом катафореза.
- Насосы NB имеют 3 основных типа конструкции:** Дизайн А – корпус насоса на опорах, дизайн В – электродвигатель на опорах, дизайн С – корпус насоса и электродвигатель на опорах.
- Торцевое уплотнение:** Одинарное торцевое уплотнение в соответствии с DIN 12756.
- Тип присоединения:** Фланцы всасывающего и напорного патрубка соответствуют PN10 или PN16 согласно EN 1092-2.
- Номинальное напряжение:** До 1,1 кВт (включительно): 3 x 220-240D/380-415Y В, до 3 кВт (включительно): 3 x 220-240D/380-415Y В, от 4 кВт (включительно): 3 x 380-420D/660-725Y В.
- Номинальная частота:** 50 Гц.
- Степень защиты:** IP55.
- Класс энергоэффективности:** ≥ IE3.

Электродвигатели мощностью от 3 кВт и выше поставляются со встроенным терморезистором (PTC)*** в соответствии с DIN 44082.

NB 970 об/мин

Группа продукта F 3

Тип продукта	Мощность P ₂ , кВт	Дизайн	BAQE*		BQQE**	
			№ продукта	EUR	№ продукта	EUR
NB 100-160/160-140 EUP	0,55	A	98777367	1826,00	98975712	1890,00
NB 100-160/169 EUP	0,75	A	98757157	2064,00	98975711	2129,00
NB 100-160/176 EUP	1,1	A	98757156	2157,00	98975710	2221,00
NB 100-200/182	1,1	A	98359869	2340,00	98871702	2438,00
NB 100-200/193	1,5	A	98305367	2404,00	98974772	2501,00
NB 100-200/214	2,2	A	98305368	2509,00	98974571	2606,00
NB 100-200/219	3	A	98305369	2918,00	98974773	3016,00
NB 100-250/216 EUP	2,2	A	98747504	2568,00	98975595	2666,00
NB 100-250/236 EUP	3	A	98747503	2946,00	98975594	3044,00
NB 100-250/260 EUP	4	A	98747502	3165,00	98975593	3263,00
NB 100-250/274 EUP	5,5	A	98747501	3655,00	98975592	3753,00
NB 100-315/272	4	A	98305375	3318,00	98974774	3416,00
NB 100-315/301	5,5	A	98305376	3683,00	98974776	3781,00
NB 100-315/326	7,5	C	98305377	4070,00	98974575	4168,00
NB 100-315/334	11	C	98305378	4971,00	98974777	5069,00
NB 100-400/340 EUP	7,5	C	98777349	5654,00	98975620	5876,00
NB 100-400/380 EUP	11	C	98777348	6534,00	98975619	6755,00
NB 100-400/415 EUP	15	C	98777347	7255,00	98975618	7478,00
NB 125-200/176-150 EUP	1,5	A	98757152	2800,00	98975648	2898,00
NB 125-200/196-182 EUP	2,2	A	98757151	2869,00	98975647	2967,00
NB 125-200/215 EUP	3	A	98757150	3196,00	98975646	3294,00
NB 125-200/226 EUP	4	A	98757149	3286,00	98975645	3384,00
NB 125-250/216	3	A	98305393	3252,00	98974778	3350,00
NB 125-250/232	4	A	98305394	3405,00	98974779	3503,00
NB 125-250/253	5,5	A	98305395	3703,00	98974780	3801,00
NB 125-250/269	7,5	C	98305396	4049,00	98974591	4146,00
NB 125-315/275	5,5	A	98305397	4796,00	98974791	5017,00
NB 125-315/297	7,5	C	98305398	5159,00	98974793	5382,00
NB 125-315/335	11	C	98305399	5982,00	98902838	6204,00
NB 125-315/338	15	C	98305400	6700,00	98974795	6923,00

* Стандартное торцевое уплотнение для воды, не содержащей гликоль, от +2 до +120 °С.

** Стандартное торцевое уплотнение для воды с содержанием гликоля от -25 до +120 °С.

*** Для преобразования термисторного сигнала в релейный и передачи его на пускатель необходимо использовать реле MS220C (№ продукта 00ID8945^A, см. раздел «Принадлежности»).

Цены указаны на условиях «склад-Москва» с учетом НДС.
Рекомендованные розничные цены с 01.03.2018.

Информация, размещенная в Прайс-листе, не является публичной офертой.

4

NB 970 об/мин

Группа продукта F 3

Тип продукта	Мощность P ₂ , кВт	Дизайн	BAQE*		BQQE**	
			№ продукта	EUR	№ продукта	EUR
NB 125-400/351	11	C	98305401	6534,00	98974796	6755,00
NB 125-400/384	15	C	98305402	7255,00	98974797	7478,00
NB 125-400/410	18,5	C	98305403	8138,00	98974798	8360,00
NB 125-400/434	22	C	98305404	8883,00	98974800	9105,00
NB 125-400/438	30	C	98305405	9758,00	98974811	9980,00
NB 125-500/421	18,5	C	98305383	9529,00	98974812	10148,00
NB 125-500/445	22	C	98305384	10269,00	98974814	10889,00
NB 125-500/493	30	C	98305385	11263,00	98974540	11881,00
NB 125-500/524	37	C	98305386	12033,00	98974561	12651,00
NB 125-500/546	45	C	98305387	13339,00	98974563	13958,00
NB 125-500/548	55	C	98305388	14498,00	98974565	15117,00
NB 150-200/210-168	2,2	A	98305415	3645,00	98974567	3743,00
NB 150-200/218-200	3	A	98305416	3981,00	98974593	4078,00
NB 150-200/224	4	A	98305414	4175,00	98557012	4273,00
NB 150-250/235 EUP	5,5	A	98757155	4937,00	98975688	5158,00
NB 150-250/252 EUP	7,5	C	98777361	5387,00	98975687	5608,00
NB 150-250/282 EUP	11	C	98777350	6334,00	98975686	6556,00
NB 150-315.2/259	7,5	C	98982278	5825,00	99001663	5891,00
NB 150-315.2/293	11	C	98982279	6737,00	99001664	6802,00
NB 150-315.2/328	15	C	98982280	7503,00	99001665	7568,00
NB 150-315.2/342	18,5	C	99000447	8437,00	99001674	8503,00
NB 150-315/280	11	C	98305420	6788,00	98974568	7009,00
NB 150-315/305	15	C	98305421	7503,00	98974569	7725,00
NB 150-315/322	18,5	C	98305422	8385,00	98974570	8608,00
NB 150-315/337	22	C	98305423	8992,00	98951474	9214,00
NB 150-315/338	30	C	98305424	9926,00	98974581	10148,00
NB 150-400/357	18,5	C	98305425	8900,00	98974582	9121,00
NB 150-400/375	22	C	98305426	9516,00	98974583	9737,00
NB 150-400/408	30	C	98305427	10491,00	98974584	10712,00
NB 150-400/430	37	C	98305428	11688,00	98974586	11910,00
NB 150-400/438	45	C	98305429	13175,00	98974587	13398,00
NB 150-500/457	37	C	98305406	13431,00	98974588	14049,00
NB 150-500/483	45	C	98305407	14934,00	98974589	15553,00
NB 150-500/513	55	C	98305408	16073,00	98974590	16692,00
NB 150-500/548	75	C	98305409	17399,00	98974601	18018,00
NB 200-400/308	15	C	98305342	12916,00	98975383	13138,00
NB 200-400/328	18,5	C	98305343	12045,00	98975385	12267,00
NB 200-400/348	22	C	98305344	13504,00	98975386	13725,00
NB 200-400/384	30	C	98305345	14717,00	98975388	14939,00
NB 200-400/404	37	C	98305346	16799,00	98975389	17021,00
NB 200-450/355	18,5	C	98305337	12045,00	98975426	12267,00
NB 200-450/371	22	C	98305338	13879,00	98975427	14102,00
NB 200-450/407	30	C	98305339	15459,00	98975428	15681,00
NB 200-450/431	37	C	98305340	17045,00	98975429	17267,00
NB 200-450/451	45	C	98305341	18331,00	98975430	18554,00
NB 250-350/277	11	C	98305351	11558,00	98573588	11779,00
NB 250-350/306	15	C	98305352	12847,00	98975466	13068,00
NB 250-350/330	19	C	98305353	13557,00	98975467	13778,00
NB 250-350/366	22	C	98305354	15142,00	98975468	15364,00
NB 250-400/289	15	C	98305361	12981,00	98975490	13202,00
NB 250-400/313	18,5	C	98305362	13805,00	98975502	14027,00
NB 250-400/329	22	C	98305363	15388,00	98975503	15610,00
NB 250-400/361	30	C	98305364	17658,00	98975504	17881,00
NB 250-400/381	37	C	98305365	18808,00	98975505	19029,00
NB 250-400/401	45	C	98305366	20155,00	98975506	20377,00
NB 250-450/313	18,5	C	98305355	14934,00	98975525	15553,00
NB 250-450/325	22	C	98305356	16137,00	98975526	16756,00
NB 250-450/357	30	C	98305357	18233,00	98975527	18851,00
NB 250-450/377	37	C	98305358	19573,00	98975528	20192,00
NB 250-450/397	45	C	98305359	20155,00	98975529	20773,00
NB 250-450/433	55	C	98305360	20982,00	98975530	21602,00
NB 250-500/409	45	C	98305347	21906,00	98975552	22524,00
NB 250-500/437	55	C	98305348	22995,00	98975553	23613,00
NB 250-500/485	75	C	98305349	27435,00	98975554	28054,00
NB 250-500/525	90	C	98305350	29440,00	98975555	30058,00

* Стандартное торцевое уплотнение для воды, не содержащей гликоль, от +2 до +120 °С.

** Стандартное торцевое уплотнение для воды с содержанием гликоля от -25 до +120 °С.

Цены указаны на условиях «склад-Москва» с учетом НДС.
Рекомендованные розничные цены с 01.03.2018.

Консольно-моноблочные центробежные насосы нормального всасывания NB, 1450 об/мин



Перекачиваемая жидкость: Взрывобезопасная, не содержащая абразивных и волокнистых включений, химически нейтральная к материалам насоса. Для перекачивания химически агрессивных жидкостей необходимо выбрать соответствующую комбинацию материалов насоса, стойких к перекачиваемой жидкости.

Материал: Корпус и рабочее колесо из серого чугуна EN-GJL-250, щелевое уплотнение из бронзы. Все чугунные элементы конструкции насоса покрыты защитным коррозионностойким покрытием, нанесённым методом катафореза.

Насосы NB имеют 3 основных типа конструкции:

Дизайн А – корпус насоса на опорах,
дизайн В – электродвигатель на опорах,
дизайн С – корпус насоса и электродвигатель на опорах.

Торцевое уплотнение: Одинарное торцевое уплотнение в соответствии с DIN 12756.

Тип присоединения: Фланцы всасывающего и напорного патрубка соответствуют PN10 или PN16 согласно EN 1092-2.

Номинальное напряжение: До 3 кВт (включительно): 3 x 220-240D/380-415Y В,
от 4 кВт (включительно): 3 x 380-420D/660-725Y В.

Номинальная частота: 50 Гц.

Степень защиты: IP55.

Класс энергоэффективности: До 3 кВт (включительно): ≥ IE3,
от 4 кВт (включительно): ≥ IE2.

Электродвигатели мощностью от 3 кВт и выше поставляются со встроенным терморезистором (PTC)*** в соответствии с DIN 44082.

NB 1450 об/мин

Группа продукта F 3

Тип продукта	Мощность P ₂ , кВт	Дизайн	BAQE*		BQQE**	
			№ продукта	EUR	№ продукта	EUR
NB 32-125.1/121	0,25	A	95108933 ^Б	1027,00	98154140	1091,00
NB 32-125.1/139	0,25	A	96124944 ^Б	1027,00	97656970	1091,00
NB 32-125.1/140	0,37	A	95108934 ^Б	1036,00	98930646	1100,00
NB 32-125/115	0,25	A	95108940 ^Б	1010,00	98987645	1074,00
NB 32-125/130	0,25	A	95108941 ^Б	1010,00	97564281	1074,00
NB 32-125/142	0,37	A	96124910 ^Б	1037,00	96894223 ^Б	1101,00
NB 32-160.1/137	0,25	A	95108935 ^Б	1065,00	98987644	1129,00
NB 32-160.1/155	0,25	A	95108936 ^Б	1065,00	98971400	1129,00
NB 32-160.1/172	0,37	A	96124948 ^Б	1090,00	98987628	1154,00
NB 32-160.1/177	0,55	A	95108937 ^Б	1179,00	97937749	1243,00
NB 32-160/138	0,25	A	95108942 ^Б	1060,00	98987646	1124,00
NB 32-160/154	0,37	A	95108943 ^Б	1093,00	98987647	1157,00
NB 32-160/172	0,55	A	96124922 ^Б	1171,00	96550472	1235,00
NB 32-160/173	0,75	A	97839403 ^Б	1314,00	98978998	1378,00
NB 32-200.1/175	0,37	A	95108938	1178,00	98672565	1242,00
NB 32-200.1/196	0,55	A	96124953 ^Б	1252,00	96752523	1316,00
NB 32-200.1/207	0,75	A	97839402 ^Б	1404,00	98117266	1468,00
NB 32-200/184	0,55	A	95108945 ^Б	1232,00	98593070	1296,00
NB 32-200/197	0,75	A	97839196 ^Б	1378,00	98128726	1442,00
NB 32-200/216	1,1	A	97839197 ^Б	1433,00	98269499	1497,00
NB 32-200/219	1,5	A	97839404 ^Б	1561,00	98978999	1625,00

* Стандартное торцевое уплотнение для воды, не содержащей гликоль, от +2 до +120 °С.

** Стандартное торцевое уплотнение для воды с содержанием гликоля от -25 до +120 °С.

*** Для преобразования термисторного сигнала в релейный и передачи его на пускатель необходимо использовать реле MS220C (№ продукта 00ID8945^А, см. раздел «Принадлежности»).

^А – поддерживается складской запас готового продукта; ^Б – поддерживается складской запас компонентов для сборки продукта.

Цены указаны на условиях «склад-Москва» с учетом НДС.
Рекомендованные розничные цены с 01.03.2018.

Информация, размещенная в Прайс-листе, не является публичной офертой.

4

NB 1450 об/мин

Группа продукта F 3

Тип продукта	Мощность P ₂ , кВт	Дизайн	BAQE*		BQQE**	
			№ продукта	EUR	№ продукта	EUR
NB 32-250/206	0,75	A	97839405	1548,00	98979000	1612,00
NB 32-250/236	1,1	A	97839406	1607,00	98172734	1671,00
NB 32-250/260	1,5	A	97839407	1742,00	98539538	1806,00
NB 32-250/262	2,2	A	97839408	1892,00	98096929	1956,00
NB 40-125/116	0,25	A	96124964 ^B	1194,00	96787441	1258,00
NB 40-125/130	0,37	A	96124958 ^B	1213,00	96631117	1277,00
NB 40-125/142	0,55	A	96124959 ^B	1292,00	96546730	1356,00
NB 40-160/134	0,37	A	95108952 ^B	1179,00	98987648	1243,00
NB 40-160/151	0,55	A	96124971 ^B	1306,00	96538738	1370,00
NB 40-160/162	0,75	A	97839198 ^B	1434,00	98283855	1498,00
NB 40-160/177	1,1	A	97839409 ^B	1524,00	98453340	1588,00
NB 40-200/177	0,75	A	97839410	1384,00	98979001	1448,00
NB 40-200/198	1,1	A	97839199	1551,00	98161765	1615,00
NB 40-200/217	1,5	A	97839200	1589,00	98269479	1653,00
NB 40-200/219	2,2	A	97839411	1756,00	98269492	1820,00
NB 40-250/219	1,5	A	97839412	1712,00	98861694	1776,00
NB 40-250/245	2,2	A	97839371	1900,00	98045376	1964,00
NB 40-250/260	3	A	97839372	1997,00	98533156	2061,00
NB 40-315/283	3	A	97839413	2484,00	98979003	2548,00
NB 40-315/305	4	A	97837081	2587,00	99364824	2651,00
NB 40-315/334	5,5	A	97837082	2933,00	по запросу	2997,00
NB 40-315/344	7,5	A	97837083	3052,00	по запросу	3097,00
NB 50-125/113	0,37	A	95108964 ^B	1179,00	98947926	1243,00
NB 50-125/129	0,55	A	96124996 ^B	1311,00	98808056	1375,00
NB 50-125/138	0,75	A	97839373 ^B	1438,00	98793600	1502,00
NB 50-125/144	1,1	A	97839417 ^B	1495,00	98667812	1559,00
NB 50-160/131	0,55	A	95108966 ^B	1343,00	98667846	1407,00
NB 50-160/139	0,75	A	97839418 ^B	1481,00	98965240	1545,00
NB 50-160/158	1,1	A	97839374 ^B	1522,00	98048215	1586,00
NB 50-160/175	1,5	A	97839375 ^B	1561,00	98366433	1625,00
NB 50-160/177	2,2	A	97839419 ^B	1676,00	98158393 ^B	1740,00
NB 50-200/171	1,1	A	97839420 ^B	1579,00	98128725	1643,00
NB 50-200/188	1,5	A	97839421 ^B	1640,00	98734545	1704,00
NB 50-200/210	2,2	A	97839376 ^B	1721,00	98149348 ^B	1785,00
NB 50-200/219	3	A	97839377 ^B	1841,00	98086583	1905,00
NB 50-250/221	2,2	A	97839422 ^B	1843,00	98498186	1907,00
NB 50-250/241	3	A	97839423 ^B	1953,00	98439130	2017,00
NB 50-250/263	4	A	97837027 ^B	1879,00	98385962	1943,00
NB 50-315/277	4	A	97837093	2439,00	по запросу	2503,00
NB 50-315/303	5,5	A	97837094	2808,00	98391303	2872,00
NB 50-315/331	7,5	A	97837095	3192,00	по запросу	3256,00
NB 50-315/344	11	C	97837096	3628,00	98684959	3692,00
NB 65-125/122	0,55	A	95108981 ^B	1319,00	97931701	1383,00
NB 65-125/130	0,75	A	97839379 ^B	1469,00	98727894	1533,00
NB 65-125/144	1,1	A	97839380 ^B	1546,00	98488793	1610,00
NB 65-160/135	0,75	A	97839428	1455,00	98979004	1519,00
NB 65-160/149	1,1	A	97839381 ^B	1517,00	98071620	1581,00
NB 65-160/165	1,5	A	97839382 ^B	1549,00	98073688	1613,00
NB 65-160/177	2,2	A	97839383 ^B	1690,00	98178373	1754,00
NB 65-200/170	1,5	A	97839429	1819,00	98875534	1883,00
NB 65-200/189	2,2	A	97839430 ^B	1928,00	98106878	1992,00
NB 65-200/205	3	A	97839384 ^B	2050,00	97989353	2114,00
NB 65-200/219	4	A	97837034 ^B	2018,00	98082789 ^B	2082,00

* Стандартное торцевое уплотнение для воды, не содержащей гликоль, от +2 до +120 °С.

** Стандартное торцевое уплотнение для воды с содержанием гликоля от -25 до +120 °С.

A – поддерживается складской запас готового продукта; B – поддерживается складской запас компонентов для сборки продукта.

Цены указаны на условиях «склад-Москва» с учетом НДС.
Рекомендованные розничные цены с 01.03.2018.

NB 1450 об/мин

Группа продукта F 3

Тип продукта	Мощность P ₂ , кВт	Дизайн	BAQE*		BQQE**	
			№ продукта	EUR	№ продукта	EUR
NB 65-250/215	3	A	97839431 ^B	2402,00	98979005	2466,00
NB 65-250/232	4	A	97837102 ^B	2363,00	98480782	2427,00
NB 65-250/254	5,5	A	97837103 ^B	2759,00	98360326	2823,00
NB 65-250/270	7,5	A	97837104 ^B	3115,00	98485695	3179,00
NB 65-315/261	5,5	A	97837105 ^B	2932,00	по запросу	2996,00
NB 65-315/282	7,5	A	97837035 ^B	3223,00	по запросу	3287,00
NB 65-315/314	11	C	97837036 ^B	3901,00	98073808	3965,00
NB 65-315/320	15	C	97837106	4255,00	по запросу	4319,00
NB 80-160/146	1,5	A	97839390 ^B	1774,00	98740618	1838,00
NB 80-160/161	2,2	A	97839388 ^B	1915,00	97992026	1979,00
NB 80-160/175	3	A	97839389 ^B	2004,00	98127507	2068,00
NB 80-160/177	4	A	97837107 ^B	2111,00	98163582 ^B	2175,00
NB 80-200/164	2,2	A	97839438 ^B	2295,00	98844518	2359,00
NB 80-200/179	3	A	97839439 ^B	2402,00	98673212	2466,00
NB 80-200/196	4	A	97837040 ^B	2509,00	98185975	2573,00
NB 80-200/214	5,5	A	97837041 ^B	2856,00	по запросу	2920,00
NB 80-200/222	7,5	A	97837110 ^B	3237,00	98082843	3301,00
NB 80-250/225	5,5	A	97837111 ^B	3097,00	98426047	3161,00
NB 80-250/247	7,5	A	97837042 ^B	3463,00	по запросу	3527,00
NB 80-250/270	11	C	97837043 ^B	4202,00	98099053	4266,00
NB 80-315/280	11	C	97837112	4368,00	по запросу	4432,00
NB 80-315/305	15	C	97837044	4689,00	98391309	4753,00
NB 80-315/320	18,5	C	97837045	5230,00	по запросу	5294,00
NB 80-315/334	22	C	97837046	5556,00	по запросу	5650,00
NB 80-400/347	18,5	C	97837113	6905,00	по запросу	7122,00
NB 80-400/365	22	C	97837114	7254,00	98290120	7476,00
NB 80-400/397	30	C	97837115	8561,00	по запросу	8783,00
NB 80-400/419	37	C	97837116	9707,00	по запросу	9929,00
NB 80-400/438	45	C	97837117	10235,00	по запросу	10457,00
NB 100-160/160-140 EUP	2,2	A	98744291	2142,00	по запросу	2206,00
NB 100-160/169 EUP	3	A	98744290	2209,00	по запросу	2273,00
NB 100-160/176 EUP	4	A	98744289	2335,00	по запросу	2399,00
NB 100-200/178	4	A	97837121 ^B	2617,00	98360756 ^B	2681,00
NB 100-200/195	5,5	A	97837047 ^B	2946,00	98083630 ^B	3010,00
NB 100-200/211	7,5	A	97837048 ^B	3353,00	98350161	3417,00
NB 100-200/219	11	C	97837122 ^B	3806,00	по запросу	3870,00
NB 100-250/215 EUP	7,5	A	98744263 ^B	3912,00	по запросу	3976,00
NB 100-250/245 EUP	11	C	98896950 ^B	4308,00	по запросу	4372,00
NB 100-250/274 EUP	15	C	98896961	4612,00	по запросу	4676,00
NB 100-315/279	15	C	97837125	4917,00	по запросу	4981,00
NB 100-315/295	18,5	C	97837051	5404,00	98361438	5468,00
NB 100-315/312	22	C	97837052	5749,00	по запросу	5813,00
NB 100-315/334	30	C	97837126	6970,00	по запросу	7034,00
NB 100-400/334 EUP	22	C	98896962	7081,00	по запросу	7303,00
NB 100-400/360 EUP	30	C	98896963	8279,00	по запросу	8501,00
NB 100-400/375 EUP	37	C	98896976	9400,00	по запросу	9622,00
NB 100-400/395 EUP	45	C	98896977	10329,00	по запросу	10551,00
NB 100-400/415 EUP	55	C	98896978	11600,00	по запросу	11822,00
NB 125-200/176-154 EUP	5,5	C	98744277 ^B	3548,00	по запросу	3612,00
NB 125-200/196-180 EUP	7,5	C	98744276 ^B	3867,00	по запросу	3931,00
NB 125-200/219 EUP	11	C	98896991 ^B	4242,00	по запросу	4306,00
NB 125-200/226 EUP	15	C	99024153	4541,00	по запросу	4605,00

* Стандартное торцевое уплотнение для воды, не содержащей гликоль, от +2 до +120 °С.

** Стандартное торцевое уплотнение для воды с содержанием гликоля от -25 до +120 °С.

^A – поддерживается складской запас готового продукта; ^B – поддерживается складской запас компонентов для сборки продукта.

Цены указаны на условиях «склад-Москва» с учетом НДС.
Рекомендованные розничные цены с 01.03.2018.

Информация, размещенная в Прайс-листе, не является публичной офертой.

4

NB 1450 об/мин

Группа продукта F 3

Тип продукта	Мощность P ₂ , кВт	Дизайн	BAQE*		BQGE**	
			№ продукта	EUR	№ продукта	EUR
NB 125-250/220	11	C	97837136	4536,00	98183971	4600,00
NB 125-250/236	15	C	97837053	4833,00	98124813	4897,00
NB 125-250/249	18,5	C	97837054	5358,00	98082842	5422,00
NB 125-250/262	22	C	97837055	5684,00	98133525	5748,00
NB 125-250/269	30	C	97837137	7014,00	98082841	7078,00
NB 125-315/275	18,5	C	97837138	6597,00	98100733	6819,00
NB 125-315/290	22	C	97837139	6917,00	98100729	7139,00
NB 125-315/317	30	C	97837140	8252,00	98896712	8474,00
NB 125-315/336	37	C	97837141	8836,00	98119113	9060,00
NB 125-315/338	45	C	97837142	9981,00	98875417	10203,00
NB 125-400/345	37	C	97837143	9119,00	по запросу	9341,00
NB 125-400/368	45	C	97837144	10263,00	97989190	10485,00
NB 125-400/392	55	C	97837145	11842,00	98306812	12064,00
NB 125-400/433	75	C	97837146	13491,00	по запросу	13713,00
NB 125-400/438	90	C	97837147	14531,00	по запросу	14753,00
NB 125-500/406	55	C	97837148	13243,00	по запросу	13862,00
NB 125-500/447	75	C	97837149	14893,00	по запросу	15512,00
NB 125-500/473	90	C	97837150	15935,00	по запросу	16554,00
NB 125-500/500	110	C	97837151	21195,00	по запросу	21814,00
NB 125-500/526	132	C	97837152	21969,00	по запросу	22588,00
NB 125-500/548	160	C	97837153	23507,00	по запросу	24126,00
NB 150-200/210-158	7,5	A	97837154	4638,00	по запросу	4702,00
NB 150-200/218-208	11	C	97837056	5316,00	98519445	5380,00
NB 150-200/224	15	C	97837155	5628,00	по запросу	5692,00
NB 150-250/226-214 EUP	15	C	98896993	5887,00	по запросу	6109,00
NB 150-250/230 EUP	18,5	C	98896995	6415,00	по запросу	6637,00
NB 150-250/242 EUP	22	C	98896996	6732,00	по запросу	6954,00
NB 150-250/262 EUP	30	C	98896997	8065,00	по запросу	8287,00
NB 150-250/275 EUP	37	C	98896998	9093,00	по запросу	9315,00
NB 150-250/282 EUP	45	C	98896999	9950,00	по запросу	10172,00
NB 150-315.2/250	22	C	98982404	7226,00	по запросу	7448,00
NB 150-315.2/275	30	C	98982405	8560,00	по запросу	8782,00
NB 150-315.2/294	37	C	98982406	9564,00	по запросу	9786,00
NB 150-315.2/314	45	C	98982407	10346,00	по запросу	10568,00
NB 150-315.2/334	55	C	98982408	11929,00	по запросу	12151,00
NB 150-315.2/342	75	C	98982409	13842,00	по запросу	14064,00
NB 150-315/275	37	C	97837162	9734,00	по запросу	9956,00
NB 150-315/291	45	C	97837163	10543,00	по запросу	10765,00
NB 150-315/310	55	C	97837164	12121,00	по запросу	12343,00
NB 150-315/336	75	C	97837165	14052,00	по запросу	14274,00
NB 150-315/338	90	C	97837166	15500,00	по запросу	15722,00
NB 150-400/343	55	C	97837167	12805,00	по запросу	13250,00
NB 150-400/375	75	C	97837168	14818,00	по запросу	15263,00
NB 150-400/394	90	C	97837169	16489,00	98985329	16934,00
NB 150-400/412	110	C	97837170	22289,00	98074487	22734,00
NB 150-400/431	132	C	97837171	23093,00	98768962	23538,00
NB 150-400/438	160	C	97837172	24698,00	по запросу	25143,00
NB 150-500/459	132	C	97837173	24417,00	по запросу	25036,00
NB 150-500/489	160	C	97837174	26022,00	по запросу	26641,00
NB 150-500/521	200	C	97837175	28679,00	по запросу	29298,00

* Стандартное торцевое уплотнение для воды, не содержащей гликоль, от +2 до +120 °С.

** Стандартное торцевое уплотнение для воды с содержанием гликоля от -25 до +120 °С.

Цены указаны на условиях «склад-Москва» с учетом НДС.
Рекомендованные розничные цены с 01.03.2018.

NB 1450 об/мин

Группа продукта F 3

Тип продукта	Мощность P ₂ , кВт	Дизайн	BAQE*		BQGE**	
			№ продукта	EUR	№ продукта	EUR
NB 200-400/280	37	C	97933822	14932,00	по запросу	15154,00
NB 200-400/296	45	C	97933823	16259,00	по запросу	16481,00
NB 200-400/312	55	C	97933824	17198,00	по запросу	17420,00
NB 200-400/344	75	C	97933825	18207,00	по запросу	18429,00
NB 200-400/364	90	C	97933826	19170,00	по запросу	19392,00
NB 200-400/392	110	C	97920972	20906,00	по запросу	21128,00
NB 200-400/404	132	C	97920974	22392,00	по запросу	22614,00
NB 200-450/367	75	C	97920976	18280,00	по запросу	18502,00
NB 200-450/391	90	C	97920978	19423,00	по запросу	19645,00
NB 200-450/415	110	C	97920980	23722,00	по запросу	23944,00
NB 200-450/435	132	C	97920982	25188,00	по запросу	25410,00
NB 200-450/455	160	C	97920984	27102,00	по запросу	27324,00
NB 250-350/266	37	C	97920986	16095,00	по запросу	16317,00
NB 250-350/294	45	C	97920988	17529,00	98404492	17751,00
NB 250-350/318	55	C	97920990	18975,00	по запросу	19197,00
NB 250-350/362	75	C	97920992	22274,00	по запросу	22496,00
NB 250-350/370	90	C	97920994	23744,00	по запросу	23966,00
NB 250-400/281	45	C	97920996	17860,00	по запросу	18082,00
NB 250-400/301	55	C	97920998	19294,00	по запросу	19516,00
NB 250-400/329	75	C	97921000	22783,00	по запросу	23005,00
NB 250-400/349	90	C	97921002	25017,00	по запросу	25239,00
NB 250-400/365	110	C	97921004	26500,00	по запросу	26722,00
NB 250-400/385	132	C	97921006	27729,00	по запросу	27951,00
NB 250-400/405	160	C	97921008	29390,00	по запросу	29612,00
NB 250-450/325	75	C	97921010	23061,00	по запросу	23680,00
NB 250-450/341	90	C	97921012	24771,00	по запросу	25390,00
NB 250-450/361	110	C	97921014	26240,00	по запросу	26859,00
NB 250-450/381	132	C	97921016	27984,00	по запросу	28603,00
NB 250-450/401	160	C	97921018	29606,00	по запросу	30225,00
NB 250-450/445	200	C	97921020	32354,00	по запросу	32973,00
NB 250-500/417	160	C	97921022	31869,00	по запросу	32488,00
NB 250-500/445	200	C	97921024	34896,00	по запросу	35515,00

4

* Стандартное торцевое уплотнение для воды, не содержащей гликоль, от +2 до +120 °С.

** Стандартное торцевое уплотнение для воды с содержанием гликоля от -25 до +120 °С.

Цены указаны на условиях «склад-Москва» с учетом НДС.
Рекомендованные розничные цены с 01.03.2018.

Информация, размещенная в Прайс-листе, не является публичной офертой.

Консольно-моноблочные центробежные насосы нормального всасывания NB, 2900 об/мин



4

- Перекачиваемая жидкость:** Взрывобезопасная, не содержащая абразивных и волокнистых включений, химически нейтральная к материалам насоса. Для перекачивания химически агрессивных жидкостей необходимо выбрать соответствующую комбинацию материалов насоса, стойких к перекачиваемой жидкости.
- Материал:** Корпус и рабочее колесо из серого чугуна EN-GJL-250, щелевое уплотнение из бронзы. Все чугунные элементы конструкции насоса покрыты защитным коррозионностойким покрытием, нанесённым методом катафореза.
- Насосы NB имеют 3 основных типа конструкции:** Дизайн А – корпус насоса на опорах, дизайн В – электродвигатель на опорах, дизайн С – корпус насоса и электродвигатель на опорах.
- Торцевое уплотнение:** Одинарное торцевое уплотнение в соответствии с DIN 12756.
- Тип присоединения:** Фланцы всасывающего и напорного патрубка соответствуют PN10 или PN16 согласно EN 1092-2.
- Номинальное напряжение:** До 1,1 кВт (включительно): 3 x 220-240D/380-415Y В,
до 3 кВт (включительно): 3 x 220-240D/380-415Y В;
от 4 кВт (включительно): 3 x 380-420D/660-725Y В.
- Номинальная частота:** 50 Гц.
- Степень защиты:** IP55.
- Класс энергоэффективности:** До 3 кВт (включительно): ≥ IE3; от 4 кВт (включительно): ≥ IE2.

Электродвигатели мощностью от 3 кВт и выше поставляются со встроенным терморезистором (PTC)*** в соответствии с DIN 44082.

NB 2900 об/мин

Группа продукта F 3

Тип продукта	Мощность P ₂ , кВт	Дизайн	BAQE*		BQQE**	
			№ продукта	EUR	№ продукта	EUR
NB 32-125.1/100	0,75	A	97839209 ^B	1282,00	98127503 ^B	1346,00
NB 32-125.1/110	1,1	A	97839210 ^B	1331,00	98052673	1395,00
NB 32-125.1/121	1,5	A	97839211 ^B	1396,00	98124465 ^B	1460,00
NB 32-125.1/140	2,2	A	97839212 ^B	1435,00	97925276 ^B	1499,00
NB 32-125/106	1,1	A	97838599 ^B	1340,00	98127311	1404,00
NB 32-125/115	1,5	A	97838600 ^B	1399,00	98042368	1463,00
NB 32-125/130	2,2	A	97839202 ^B	1440,00	98092892 ^B	1504,00
NB 32-125/142	3	A	97839203 ^B	1672,00	98127018 ^B	1736,00
NB 32-160.1/139	1,5	A	97839201 ^B	1456,00	98177522	1520,00
NB 32-160.1/155	2,2	A	97839213 ^B	1515,00	98654499	1579,00
NB 32-160.1/169	3	A	97839214 ^B	1761,00	98052675 ^B	1825,00
NB 32-160.1/177	4	A	97836760 ^B	1717,00	98466912	1781,00
NB 32-160/139	2,2	A	97839251 ^B	1535,00	98664484	1599,00
NB 32-160/151	3	A	97839204 ^B	1777,00	98054003	1841,00
NB 32-160/163	4	A	97836714 ^B	1695,00	98095648 ^B	1759,00
NB 32-160/177	5,5	A	97836715 ^B	2004,00	по запросу	2068,00
NB 32-200.1/172	3	A	97839249 ^B	1883,00	98300258	1947,00
NB 32-200.1/188	4	A	97836724 ^B	1806,00	98467041	1870,00
NB 32-200.1/205	5,5	A	97836725 ^B	2097,00	98057349	2161,00
NB 32-200.1/207	7,5	A	97836762 ^B	2284,00	по запросу	2348,00
NB 32-200/176	4	A	97836764 ^B	1820,00	по запросу	1884,00
NB 32-200/190	5,5	A	97836716 ^B	2110,00	по запросу	2174,00
NB 32-200/206	7,5	A	97836717 ^B	2274,00	98362626 ^B	2338,00
NB 32-200/219	11	C	97836765 ^B	2907,00	по запросу	2971,00
NB 32-250/199	5,5	A	97836766	2278,00	98288823	2342,00
NB 32-250/219	7,5	A	97836767	2466,00	98113255	2530,00
NB 32-250/244	11	C	97836768	3022,00	98178893	3086,00
NB 32-250/262	15	C	97836769	3344,00	по запросу	3408,00

* Стандартное торцевое уплотнение для воды, не содержащей гликоль, от +2 до +120 °С.

** Стандартное торцевое уплотнение для воды с содержанием гликоля от -25 до +120 °С.

*** Для преобразования термисторного сигнала в релейный и передачи его на пускатель необходимо использовать реле MS220C (№ продукта 00ID8945^A, см. раздел «Принадлежности»).

^A – поддерживается складской запас готового продукта; ^B – поддерживается складской запас компонентов для сборки продукта.

Цены указаны на условиях «склад-Москва» с учетом НДС.
Рекомендованные розничные цены с 01.03.2018.

NB 2900 об/мин

Группа продукта F 3

Тип продукта	Мощность P ₂ , кВт	Дизайн	BAQE*		BQQE**	
			№ продукта	EUR	№ продукта	EUR
NB 40-125/105	1,5	A	97839217 ^Б	1508,00	98075312	1572,00
NB 40-125/116	2,2	A	97839218 ^Б	1553,00	98127774	1617,00
NB 40-125/127	3	A	97839219 ^Б	1800,00	97933634	1864,00
NB 40-125/139	4	A	97836729 ^Б	1728,00	98391310 ^Б	1792,00
NB 40-125/142	5,5	A	97836770 ^Б	1986,00	98255236	2050,00
NB 40-160/144	4	A	97836771 ^Б	1743,00	98445161	1807,00
NB 40-160/158	5,5	A	97836730 ^Б	2087,00	98341735 ^Б	2151,00
NB 40-160/172	7,5	A	97836731 ^Б	2279,00	98257244	2343,00
NB 40-160/177	11	C	97836772 ^Б	2897,00	по запросу	2961,00
NB 40-200/172	5,5	A	97836773	2166,00	по запросу	2230,00
NB 40-200/188	7,5	A	97836774	2354,00	по запросу	2418,00
NB 40-200/206	11	B	97781325 ^Б	2927,00	98421827	2991,00
NB 40-200/219	15	B	97964034 ^Б	3211,00	98146092 ^Б	3275,00
NB 40-250/211	11	A	97964000 ^Б	3000,00	по запросу	3064,00
NB 40-250/230	15	B	97964044 ^Б	3298,00	по запросу	3362,00
NB 40-250/245	18,5	B	97964038 ^Б	3594,00	по запросу	3658,00
NB 40-250/255	22	B	97964043 ^Б	4090,00	по запросу	4154,00
NB 40-250/260	30	B	97836777	5189,00	по запросу	5253,00
NB 40-315/273	22	C	97836778	4610,00	по запросу	4674,00
NB 40-315/298	30	C	97836779	5736,00	по запросу	5800,00
NB 40-315/318	37	C	97836780	6487,00	по запросу	6551,00
NB 40-315/336	45	C	97836781	8488,00	по запросу	8552,00
NB 50-125/111	3	A	97839227 ^Б	1891,00	97933635	1955,00
NB 50-125/121	4	A	97836737 ^Б	1787,00	98189618 ^Б	1851,00
NB 50-125/135	5,5	A	97836738 ^Б	2114,00	98426041 ^Б	2178,00
NB 50-125/144	7,5	A	97836739 ^Б	2292,00	98707205 ^Б	2356,00
NB 50-160/136	5,5	A	97836782 ^Б	2166,00	98423391	2230,00
NB 50-160/150	7,5	A	97836740 ^Б	2360,00	98044642 ^Б	2424,00
NB 50-160/167	11	B	97781372 ^Б	2967,00	98314978 ^Б	3031,00
NB 50-160/177	15	B	97836783 ^Б	3211,00	98389329 ^Б	3275,00
NB 50-200/181	11	B	97836784 ^Б	3127,00	по запросу	3191,00
NB 50-200/198	15	B	97781381 ^Б	3363,00	98771333	3427,00
NB 50-200/210	18,5	B	97781382 ^Б	3656,00	98355943	3720,00
NB 50-200/219	22	B	97964046 ^Б	4167,00	по запросу	4231,00
NB 50-250/205	15	B	97836785 ^Б	3495,00	по запросу	3559,00
NB 50-250/222	18,5	B	97836786 ^Б	3792,00	по запросу	3856,00
NB 50-250/233	22	B	97964047	4294,00	98306712	4358,00
NB 50-250/254	30	B	97836746 ^Б	5318,00	по запросу	5382,00
NB 50-250/263	37	B	97851878	6540,00	по запросу	6604,00
NB 50-315/267	30	C	97836788	5838,00	по запросу	5902,00
NB 50-315/285	37	C	97836789	6540,00	по запросу	6604,00
NB 50-315/300	45	C	97836790	7588,00	по запросу	7652,00
NB 50-315/321	55	C	97836791	9396,00	по запросу	9460,00
NB 65-125/120-110	4	A	97836748 ^Б	1856,00	по запросу	1920,00
NB 65-125/127	5,5	A	97836747 ^Б	2180,00	98149239 ^Б	2244,00
NB 65-125/137	7,5	A	97836749 ^Б	2415,00	98079928 ^Б	2479,00
NB 65-125/144	11	C	97836792 ^Б	3024,00	98104299 ^Б	3088,00
NB 65-160/143	7,5	A	97836793	2510,00	98074807	2574,00
NB 65-160/157	11	B	97781427 ^Б	3118,00	98046933 ^Б	3182,00
NB 65-160/173	15	B	97781430 ^Б	3312,00	98070283 ^Б	3376,00
NB 65-160/177	18,5	B	97836794 ^Б	3638,00	98270627 ^Б	3702,00
NB 65-200/162	11	B	97836795 ^Б	3283,00	по запросу	3347,00
NB 65-200/177	15	B	97836796 ^Б	3519,00	по запросу	3583,00
NB 65-200/190	18,5	B	97964045 ^Б	3798,00	по запросу	3862,00
NB 65-200/198	22	B	97964048 ^Б	4304,00	98154627 ^Б	4368,00
NB 65-200/217	30	B	97836754 ^Б	5342,00	98055953	5406,00
NB 65-200/219	37	B	97836797 ^Б	6581,00	98079930	6645,00
NB 65-250/223	30	C	97836798 ^Б	5468,00	98095523	5532,00
NB 65-250/238	37	C	97836799 ^Б	6144,00	по запросу	6208,00
NB 65-250/251	45	C	97836800 ^Б	7175,00	98359430	7239,00
NB 65-250/269	55	C	97836801 ^Б	8395,00	по запросу	8459,00
NB 65-250/270	75	C	97836802 ^Б	10478,00	98339991	10542,00

* Стандартное торцевое уплотнение для воды, не содержащей гликоль, от +2 до +120 °С.

** Стандартное торцевое уплотнение для воды с содержанием гликоля от -25 до +120 °С.

A – поддерживается складской запас готового продукта; B – поддерживается складской запас компонентов для сборки продукта.

Цены указаны на условиях «склад-Москва» с учетом НДС.
Рекомендованные розничные цены с 01.03.2018.

Информация, размещенная в Прайс-листе, не является публичной офертой.

NB 2900 об/мин

Группа продукта F 3

Тип продукта	Мощность P ₂ , кВт	Дизайн	BAQE*		BQGE**	
			№ продукта	EUR	№ продукта	EUR
NB 65-315/272	55	C	97836803 ^B	8522,00	по запросу	8586,00
NB 65-315/295	75	C	97836804 ^B	10607,00	98149763	10671,00
NB 65-315/308	90	C	97836805	12131,00	по запросу	12195,00
NB 65-315/320	110	C	97836806	15998,00	по запросу	16062,00
NB 80-160/147-127	11	B	97781472 ^B	3543,00	98404440 ^B	3607,00
NB 80-160/151	15	B	97781474 ^B	3784,00	98166231	3848,00
NB 80-160/161	18,5	B	97781488 ^B	4094,00	98122467 ^B	4158,00
NB 80-160/167	22	B	97781491 ^B	4794,00	98062156 ^B	4858,00
NB 80-160/177	30	B	97836807 ^B	5889,00	98254992	5953,00
NB 80-200/171	22	C	97836808 ^B	4623,00	по запросу	4687,00
NB 80-200/188	30	C	97836759 ^B	6098,00	98166232	6162,00
NB 80-200/200	37	C	97836809 ^B	6680,00	97954986	6744,00
NB 80-200/211	45	C	97836810 ^B	7801,00	98148784 ^B	7865,00
NB 80-200/222	55	C	97836811 ^B	9125,00	98079979	9189,00
NB 80-250/220	45	C	97836812 ^B	7884,00	по запросу	7948,00
NB 80-250/234	55	C	97836813 ^B	9208,00	98376049	9272,00
NB 80-250/257	75	C	97836814 ^B	10772,00	98271124	10836,00
NB 80-250/270	90	C	97836815	12543,00	98965695	12607,00
NB 80-315/278	90	C	97836816	12823,00	по запросу	12887,00
NB 80-315/295	110	C	97836817	17809,00	по запросу	17873,00
NB 80-315/310	132	C	97836818	19799,00	по запросу	19863,00
NB 80-315/328	160	C	97836819	22243,00	по запросу	22307,00
NB 100-160/160-154 EUP	18,5	C	98896931	4591,00	по запросу	4655,00
NB 100-160/167 EUP	22	C	98896934	5509,00	по запросу	5573,00
NB 100-160/176 EUP	30	C	98896935 ^B	5927,00	по запросу	5991,00
NB 100-200/170	30	C	97836823 ^B	5860,00	98540333	5924,00
NB 100-200/181	37	C	97836824 ^B	6260,00	99158016	6324,00
NB 100-200/192	45	C	97836825 ^B	7519,00	по запросу	7583,00
NB 100-200/203	55	C	97836826 ^B	8704,00	98079974 ^B	8768,00
NB 100-200/219	75	C	97836827 ^B	10407,00	98741862	10471,00
NB 100-250/205 EUP	55	C	98896936 ^B	8738,00	по запросу	8802,00
NB 100-250/229 EUP	75	C	98896937 ^B	10599,00	по запросу	10663,00
NB 100-250/242 EUP	90	C	98896938	11918,00	по запросу	11982,00
NB 100-250/258 EUP	110	C	98896939	16889,00	по запросу	16953,00
NB 100-250/274 EUP	132	C	98896941	19112,00	по запросу	19176,00
NB 100-315/269	110	C	97836833	17809,00	по запросу	17873,00
NB 100-315/284	132	C	97836834	20079,00	по запросу	20143,00
NB 100-315/301	160	C	97836835	22804,00	по запросу	22864,00
NB 100-315/322	200	C	97836836	26164,00	по запросу	26228,00
NB 125-200/176-154 EUP	45	C	98896942 ^B	7623,00	по запросу	7687,00
NB 125-200/196-166 EUP	55	C	98896943 ^B	8941,00	по запросу	9006,00
NB 125-200/205 EUP	75	C	98896944 ^B	10776,00	по запросу	10840,00
NB 125-200/219 EUP	90	C	98896945	12119,00	по запросу	12183,00
NB 125-200/224 EUP	110	C	98896946	17182,00	по запросу	17246,00
NB 125-250/222	90	C	97836842	12460,00	по запросу	12682,00
NB 125-250/236	110	C	97836843	17530,00	по запросу	17752,00
NB 125-250/249	132	C	97836844	19799,00	по запросу	20021,00
NB 125-250/263	160	C	97836845	22524,00	по запросу	22746,00
NB 125-250/269	200	C	97836846	25885,00	по запросу	26107,00
NB 125-315/262	132	C	97836847	20641,00	по запросу	20863,00
NB 125-315/277	160	C	97836848	23927,00	по запросу	24149,00
NB 125-315/297	200	C	97836849	27284,00	по запросу	27506,00
NB 150-200/216-176	75	C	97836850	12256,00	по запросу	12320,00
NB 150-200/218-202	90	C	97836851	13639,00	по запросу	13703,00
NB 150-200/224	110	C	97836852	18560,00	по запросу	18624,00
NB 150-250/226-220 EUP	132	C	98896947	20284,00	по запросу	20506,00
NB 150-250/235 EUP	160	C	98896948	23000,00	по запросу	23222,00
NB 150-250/250 EUP	200	C	98896949	26310,00	по запросу	26532,00
NB 150-315.2/244	160	C	98982402	27147,00	по запросу	27369,00
NB 150-315.2/262	200	C	98982403	29263,00	по запросу	29485,00

* Стандартное торцевое уплотнение для воды, не содержащей гликоль, от +2 до +120 °С.

** Стандартное торцевое уплотнение для воды с содержанием гликоля от -25 до +120 °С.

A – поддерживается складской запас готового продукта; B – поддерживается складской запас компонентов для сборки продукта.

Цены указаны на условиях «склад-Москва» с учетом НДС.
Рекомендованные розничные цены с 01.03.2018.

Консольно-моноблочные центробежные насосы нормального всасывания со встроенным частотным преобразователем NBE, 1450 об/мин



4

Перекачиваемая жидкость: Взрывобезопасная, не содержащая абразивных и волокнистых включений, химически нейтральная к материалам насоса. Для перекачивания химически агрессивных жидкостей необходимо выбрать соответствующую комбинацию материалов насоса, стойких к перекачиваемой жидкости.

Материал: Корпус и рабочее колесо из серого чугуна EN-GJL-250, щелевое уплотнение из бронзы. Все чугунные элементы конструкции насоса покрыты защитным коррозионностойким покрытием, нанесённым методом катодореза.

Насосы NB имеют 3 основных типа конструкции: Дизайн А – корпус насоса на опорах, дизайн В – электродвигатель на опорах, дизайн С – корпус насоса и электродвигатель на опорах.

Торцевое уплотнение: Одинарное торцевое уплотнение в соответствии с DIN 12756.

Тип присоединения: Фланцы всасывающего и напорного патрубка соответствуют PN10 или PN16 согласно EN 1092-2.

Номинальное напряжение: До 7,5 кВт (включительно): 3 x 380-500 В;
от 11 кВт (включительно): 3 x 380-480 В.

Номинальная частота: 50/60 Гц.

Степень защиты: IP55.

Класс энергоэффективности: До 7,5 кВт (включительно): ≥ IE5;
до 15 кВт (включительно): ≥ IE3;
18,5 кВт: ≥ IE2.

NBE 1450 об/мин

Группа продукта F 3

Тип продукта	Мощность P ₂ , кВт	Дизайн	BAQE*		BQQE**	
			№ продукта	EUR	№ продукта	EUR
NBE 32-160.1/177	0,55	A	98482685	2367,00	98890805	2431,00
NBE 32-160/172	0,55	A	98482680	2361,00	99104648	2425,00
NBE 32-160/173	0,75	A	98111266	2432,00	99104650	2496,00
NBE 32-200.1/196	0,55	A	98482681	2421,00	98609256	2485,00
NBE 32-200.1/207	0,75	A	98111267	2520,00	98808680	2584,00
NBE 32-200/184	0,55	A	98482686	2421,00	99104651	2485,00
NBE 32-200/197	0,75	A	98553151	2495,00	99104652	2559,00
NBE 32-200/216	1,1	A	98111277	2571,00	99104673	2635,00
NBE 32-200/219	1,5	A	99100403	2762,00	99105406	2826,00
NBE 32-250/206	0,75	A	98111268	2671,00	99104674	2735,00
NBE 32-250/236	1,1	A	98111257	2756,00	98920646	2820,00
NBE 32-250/260	1,5	A	99100407	2939,00	99105408	3003,00
NBE 32-250/262	2,2	A	99100411	3323,00	99105409	3387,00
NBE 40-125/142	0,55	A	98482682	2477,00	98726811	2541,00
NBE 40-160/151	0,55	A	98482683	2493,00	99104675	2557,00
NBE 40-160/162	0,75	A	98553156	2551,00	99104676	2615,00
NBE 40-160/177	1,1	A	98111258	2662,00	98890794	2726,00
NBE 40-200/177	0,75	A	98553159	2515,00	99104677	2579,00
NBE 40-200/198	1,1	A	98111280	2690,00	99104678	2754,00
NBE 40-200/217	1,5	A	99099836	2792,00	99105410	2856,00
NBE 40-200/219	2,2	A	99100414	3192,00	99105411	3256,00
NBE 40-250/219	1,5	A	99100418	2911,00	99105412	2975,00
NBE 40-250/245	2,2	A	99099839	3332,00	99105413	3396,00
NBE 40-250/260	3,0	A	99099842	3671,00	99105414	3735,00

* Стандартное торцевое уплотнение для воды, не содержащей гликоль, от +2 до +120 °С.

** Стандартное торцевое уплотнение для воды с содержанием гликоля от -25 до +120 °С.

Цены указаны на условиях «склад-Москва» с учетом НДС.
Рекомендованные розничные цены с 01.03.2018.

Информация, размещенная в Прайс-листе, не является публичной офертой.

4

NBE 1450 об/мин

Группа продукта F 3

Тип продукта	Мощность P ₂ , кВт	Дизайн	BAQE*		BQCE**	
			№ продукта	EUR	№ продукта	EUR
NBE 40-315/283	3,0	A	99100421	4145,00	99105415	4209,00
NBE 40-315/305	4,0	A	99100425	4611,00	99101881	4675,00
NBE 40-315/334	5,5	A	99100428	5378,00	99101968	5442,00
NBE 40-315/344	7,5	A	99100431	5934,00	99101969	5998,00
NBE 50-125/129	0,55	A	98482684	2495,00	99104679	2559,00
NBE 50-125/138	0,75	A	98553162	2557,00	98591318	2621,00
NBE 50-125/144	1,1	A	98111259	2634,00	99031018	2698,00
NBE 50-160/131	0,55	A	98482687	2530,00	98689527	2594,00
NBE 50-160/139	0,75	A	98111269	2599,00	99104680	2663,00
NBE 50-160/158	1,1	A	98111281	2661,00	98773132	2725,00
NBE 50-160/175	1,5	A	99099855	2762,00	99105416	2826,00
NBE 50-160/177	2,2	A	99100435	3112,00	99105417	3176,00
NBE 50-200/171	1,1	A	98111260	2714,00	99104681	2778,00
NBE 50-200/188	1,5	A	99100438	2841,00	99105418	2905,00
NBE 50-200/210	2,2	A	99099859	3157,00	99105419	3221,00
NBE 50-200/219	3,0	A	99099789	3518,00	99105420	3582,00
NBE 50-250/221	2,2	A	99100453	3275,00	99105421	3339,00
NBE 50-250/241	3,0	A	99100457	3627,00	99105422	3627,00
NBE 50-250/263	4,0	A	99099794	4075,00	99101875	4139,00
NBE 50-315/277	4,0	A	99100461	4633,00	99101970	4697,00
NBE 50-315/303	5,5	A	99100465	5491,00	99101971	5555,00
NBE 50-315/331	7,5	A	99100469	6334,00	99101873	6398,00
NBE 50-315/344	11	C	95108672	7606,00	98712879	7670,00
NBE 65-125/122	0,55	A	98482688	2503,00	98941572	2567,00
NBE 65-125/130	0,75	A	98553231	2586,00	99104682	2650,00
NBE 65-125/144	1,1	A	98111282	2684,00	98956877	2748,00
NBE 65-160/135	0,75	A	98111271	2570,00	98920991	2634,00
NBE 65-160/149	1,1	A	98111283	2656,00	99104683	2720,00
NBE 65-160/165	1,5	A	99099866	2751,00	99105433	2815,00
NBE 65-160/177	2,2	A	99099795	3125,00	99105434	3189,00
NBE 65-200/170	1,5	A	99100472	3032,00	99105435	3096,00
NBE 65-200/189	2,2	A	99100476	3356,00	99166379	3420,00
NBE 65-200/205	3	A	99099798	3720,00	99105437	3784,00
NBE 65-200/219	4	A	99099869	4221,00	99101750	4285,00
NBE 65-250/215	3	A	99100479	4063,00	99105438	4127,00
NBE 65-250/232	4	A	99100483	4553,00	99101772	4617,00
NBE 65-250/254	5,5	A	99100487	5398,00	99101619	5462,00
NBE 65-250/270	7,5	A	99100490	6217,00	99101900	6281,00
NBE 65-315/261	5,5	A	99100492	5585,00	99101972	5649,00
NBE 65-315/282	7,5	A	99099897	6332,00	99101770	6396,00
NBE 65-315/314	11	C	96539046	7857,00	98975763	7921,00
NBE 65-315/320	15	C	95108683	8851,00	98975806	8915,00
NBE 80-160/146	1,5	A	99099872	2970,00	99105439	3034,00
NBE 80-160/161	2,2	A	99099886	3342,00	99105440	3406,00
NBE 80-160/175	3	A	99099801	3687,00	99105441	3751,00
NBE 80-160/177	4	A	99100494	4139,00	99101751	4203,00
NBE 80-200/164	2,2	A	99100497	3711,00	99105442	3775,00
NBE 80-200/179	3	A	99100499	4063,00	99105443	4127,00
NBE 80-200/196	4	A	99099805	4524,00	99101959	4588,00
NBE 80-200/214	5,5	A	99099809	5298,00	99101768	5362,00
NBE 80-200/222	7,5	A	99100501	6105,00	99100109	6169,00

* Стандартное торцевое уплотнение для воды, не содержащей гликоль, от +2 до +120 °С.

** Стандартное торцевое уплотнение для воды с содержанием гликоля от -25 до +120 °С.

Цены указаны на условиях «склад-Москва» с учетом НДС.
Рекомендованные розничные цены с 01.03.2018.

NBE 1450 об/мин

Группа продукта F 3

Тип продукта	Мощность P ₂ , кВт	Дизайн	BAQE*		BQQE**	
			№ продукта	EUR	№ продукта	EUR
NBE 80-250/225	5,5	A	99100504	5528,00	99101771	5592,00
NBE 80-250/247	7,5	A	99099902	6327,00	99100061	6391,00
NBE 80-250/270	11	C	96539053	7857,00	98883158	7921,00
NBE 80-315/280	11	C	95108691	8019,00	97952601	8083,00
NBE 80-315/305	15	C	96539054	8949,00	98836231	9046,00
NBE 80-315/320	18,5	C	96539056	9891,00	98253714	9955,00
NBE 80-400/347	18,5	C	95108692	11578,00	96741098	11800,00
NBE 100-160/160-140 EUP	2,2	A	99101861	3568,00	99105444	3632,00
NBE 100-160/169 EUP	3	A	99101862	3958,00	99105445	4022,00
NBE 100-160/176 EUP	4	A	99101798	4379,00	99101913	4443,00
NBE 100-200/178	4	A	99157291	4633,00	99105447	4697,00
NBE 100-200/195	5,5	A	99157323	5384,00	99105448	5448,00
NBE 100-200/211	7,5	A	99157324	6219,00	99105449	6283,00
NBE 100-200/219	11	C	95108703	7468,00	97686164	7532,00
NBE 100-250/215 EUP	7,5	A	99101795	6760,00	99101910	6824,00
NBE 100-250/245 EUP	11	C	98760231	8049,00	98879335	8113,00
NBE 100-250/274 EUP	15	C	98760230	8968,00	98975338	9032,00
NBE 100-315/279	15	C	95108706	9177,00	97672228	9241,00
NBE 100-315/295	18,5	C	96539061	10065,00	98104325	10129,00
NBE 125-200/176-154 EUP	5,5	A	99101797	5969,00	99101912	6033,00
NBE 125-200/196-180 EUP	7,5	A	99101796	6723,00	99101911	6787,00
NBE 125-200/219 EUP	11	C	98760236	7983,00	98975353	8047,00
NBE 125-200/226 EUP	15	C	98760235	8894,00	98975351	8958,00
NBE 125-250/220	11	C	95108712	8186,00	96783033	8250,00
NBE 125-250/236	15	C	96539067	9494,00	97686163	9558,00
NBE 125-250/249	18,5	C	96539068	10022,00	98532156	10086,00
NBE 125-315/275	18,5	C	95108713	11266,00	98885066	11488,00
NBE 150-200/210-158	7,5	A	99157292	7473,00	99157328	7537,00
NBE 150-200/218-208	11	C	96539070	8943,00	97827605	9007,00
NBE 150-200/224	15	C	95108716	9860,00	96834660	9924,00
NBE 150-250/226-214 EUP	15	C	98760241	10237,00	98975359	10459,00
NBE 150-250/230 EUP	18,5	C	98760243	10891,00	98959053	11113,00

4

* Стандартное торцевое уплотнение для воды, не содержащей гликоль, от +2 до +120 °С.

** Стандартное торцевое уплотнение для воды с содержанием гликоля от -25 до +120 °С.

Цены указаны на условиях «склад-Москва» с учетом НДС.
 Рекомендованные розничные цены с 01.03.2018.

Информация, размещенная в Прайс-листе, не является публичной офертой.



Консольно-моноблочные центробежные насосы нормального всасывания со встроенным частотным преобразователем NBE, 2900 об/мин

4

- Перекачиваемая жидкость:** Взрывобезопасная, не содержащая абразивных и волокнистых включений, химически нейтральная к материалам насоса. Для перекачивания химически агрессивных жидкостей необходимо выбрать соответствующую комбинацию материалов насоса, стойких к перекачиваемой жидкости.
- Материал:** Корпус и рабочее колесо из серого чугуна EN-GJL-250, щелевое уплотнение из бронзы. Все чугунные элементы конструкции насоса покрыты защитным коррозионностойким покрытием, нанесённым методом катафореза.
- Насосы NB имеют 3 основных типа конструкции:** Дизайн А – корпус насоса на опорах, дизайн В – электродвигатель на опорах, дизайн С – корпус насоса и электродвигатель на опорах.
- Торцевое уплотнение:** Одинарное торцевое уплотнение в соответствии с DIN 12756.
- Тип присоединения:** Фланцы всасывающего и напорного патрубка соответствуют PN10 или PN16 согласно EN 1092-2.
- Номинальное напряжение:** До 11 кВт (включительно): 3 x 380-500 В;
от 15 кВт (включительно): 3 x 380-480 В.
- Номинальная частота:** 50/60 Гц.
- Степень защиты:** IP55.
- Класс энергоэффективности:** До 11 кВт (включительно): ≥ IЕ5;
от 15 кВт (включительно): ≥ IЕ3.

NBE 2900 об/мин

Группа продукта F 3

Тип продукта	Мощность P ₂ , кВт	Дизайн	BAQE*		BQQE**	
			№ продукта	EUR	№ продукта	EUR
NBE 32-125.1/110	1,1	A	98482855	2461,00	98983996	2525,00
NBE 32-125.1/121	1,5	A	98111273	2595,00	98632194	2659,00
NBE 32-125.1/140	2,2	A	98111272	2883,00	98629487	2947,00
NBE 32-125/106	1,1	A	98482854	2469,00	98946031	2533,00
NBE 32-125/115	1,5	A	98111274	2610,00	98650464	2674,00
NBE 32-125/130	2,2	A	98111275	2888,00	98564298	2952,00
NBE 32-125/142	3	A	99103564	3359,00	99106337	3423,00
NBE 32-160.1/139	1,5	A	98111255	2666,00	99025305	2730,00
NBE 32-160.1/155	2,2	A	98111276	2960,00	99104684	3024,00
NBE 32-160.1/169	3	A	99099813	3446,00	99105452	3510,00
NBE 32-160.1/177	4	A	99100280	3923,00	99101960	3987,00
NBE 32-160/139	2,2	A	98111256	2980,00	99104685	3044,00
NBE 32-160/151	3	A	99099817	3461,00	99105453	3525,00
NBE 32-160/163	4	A	99099752	3902,00	99101765	3966,00
NBE 32-160/177	5,5	A	99103565	4530,00	99100046	4594,00
NBE 32-200.1/172	3	A	99100284	3565,00	99105454	3629,00
NBE 32-200.1/188	4	A	99099823	4019,00	99100084	4083,00
NBE 32-200.1/205	5,5	A	99099827	4608,00	99100055	4672,00
NBE 32-200.1/207	7,5	A	99100288	5297,00	99101961	5361,00
NBE 32-200/176	4	A	99100292	4032,00	99101962	4096,00
NBE 32-200/190	5,5	A	99099756	4622,00	99100058	4686,00
NBE 32-200/206	7,5	A	99099759	5288,00	99100050	5352,00
NBE 32-200/219	11	C	99102260	6803,00	99102486	6867,00
NBE 32-250/199	5,5	A	99100301	4824,00	99101963	4888,00
NBE 32-250/219	7,5	A	99100306	5494,00	99101876	5558,00
NBE 32-250/244	11	C	99100309	6926,00	99103634	6990,00
NBE 32-250/262	15	C	95108622	7894,00	96782675	7958,00

* Стандартное торцевое уплотнение для воды, не содержащей гликоль, от +2 до +120 °С.

** Стандартное торцевое уплотнение для воды с содержанием гликоля от -25 до +120 °С.

Цены указаны на условиях «склад-Москва» с учетом НДС.
Рекомендованные розничные цены с 01.03.2018.

NBE 2900 об/мин

Группа продукта F 3

Тип продукта	Мощность P ₂ , кВт	Дизайн	BAQE*		BQQE**	
			№ продукта	EUR	№ продукта	EUR
NBE 40-125/105	1,5	A	98111278	2717,00	98602651	2781,00
NBE 40-125/116	2,2	A	98111279	3000,00	99014205	3064,00
NBE 40-125/127	3	A	99102323	3485,00	99106338	3549,00
NBE 40-125/139	4	A	99103566	3934,00	99102353	3998,00
NBE 40-125/142	5,5	A	99102262	4488,00	99102494	4552,00
NBE 40-160/144	4	A	99100329	3953,00	99101966	4017,00
NBE 40-160/158	5,5	A	99102325	4596,00	99103571	4660,00
NBE 40-160/172	7,5	A	99103567	5292,00	99102354	5356,00
NBE 40-160/177	11	C	99100370	6792,00	99103598	6856,00
NBE 40-200/172	5,5	A	99100374	4680,00	99101967	4744,00
NBE 40-200/188	7,5	A	99100378	5373,00	99101879	5437,00
NBE 40-200/206	11	B	99099887	6823,00	99101767	6887,00
NBE 40-200/219	15	B	95108629	7752,00	98475454	7816,00
NBE 40-250/211	11	B	99103561	6900,00	99102517	6964,00
NBE 40-250/230	15	B	96539023	7844,00	98475640	7908,00
NBE 40-250/245	18,5	B	96539024	8906,00	98915454	8970,00
NBE 40-250/255	22	B	96539025	10167,00	98605464	10231,00
NBE 40-315/273	22	B	95108631	10719,00	98975789	10783,00
NBE 50-125/111	3	A	99099846	3582,00	99105456	3646,00
NBE 50-125/121	4	A	99099850	3999,00	99101769	4063,00
NBE 50-125/135	5,5	A	99102331	4626,00	99103637	4690,00
NBE 50-125/144	7,5	A	99099853	5307,00	99103572	5371,00
NBE 50-160/136	5,5	A	99100383	4680,00	99100073	4744,00
NBE 50-160/150	7,5	A	99099769	5379,00	99100047	5443,00
NBE 50-160/167	11	B	99103568	6866,00	99103599	6930,00
NBE 50-160/177	15	B	95108633	7752,00	98163326	7816,00
NBE 50-200/181	11	B	99102273	7037,00	99102303	7101,00
NBE 50-200/198	15	B	96539035	7913,00	98915291	7977,00
NBE 50-200/210	18,5	B	96539036	8972,00	98520487	9036,00
NBE 50-200/219	22	B	96539038	10248,00	98564295	10312,00
NBE 50-250/205	15	B	95108635	8052,00	98978495	8116,00
NBE 50-250/222	18,5	B	95108636	9117,00	98978496	9181,00
NBE 50-250/233	22	B	96539039	10385,00	98978489	10449,00
NBE 65-125/120-110	4	A	99099862	4072,00	99101764	4136,00
NBE 65-125/127	5,5	A	99099772	4694,00	99101749	4758,00
NBE 65-125/137	7,5	A	99099785	5439,00	99101897	5503,00
NBE 65-125/144	11	C	99102275	6928,00	99102304	6992,00
NBE 65-160/143	7,5	A	99100395	5538,00	99101878	5602,00
NBE 65-160/157	11	B	99102333	7027,00	99102358	7091,00
NBE 65-160/173	15	B	96539042	7859,00	97567611	7923,00
NBE 65-160/177	18,5	B	95108639	8954,00	97979196	9018,00
NBE 65-200/162	11	B	99103533	7202,00	99102467	7266,00
NBE 65-200/177	15	B	95108641	8081,00	98978497	8145,00
NBE 65-200/190	18,5	B	96539043	9122,00	98863857	9186,00
NBE 65-200/198	22	B	96539044	10394,00	97907877	10458,00
NBE 80-160/147-127	11	B	99099901	7178,00	99100064	7242,00
NBE 80-160/151	15	B	96539049	8040,00	96645301	8104,00
NBE 80-160/161	18,5	B	96539050	9090,00	96645307	9154,00
NBE 80-160/167	22	B	96539051	10506,00	96645314	10570,00
NBE 80-200/171	22	C	95108642	10340,00	98975790	10404,00
NBE 100-160/160-154 EUP	18,50	C	98760228	10405,00	98844497	10469,00

* Стандартное торцевое уплотнение для воды, не содержащей гликоль, от +2 до +120 °С.

** Стандартное торцевое уплотнение для воды с содержанием гликоля от -25 до +120 °С.

Цены указаны на условиях «склад-Москва» с учетом НДС.
Рекомендованные розничные цены с 01.03.2018.

Информация, размещенная в Прайс-листе, не является публичной офертой.

Консольные центробежные насосы нормального всасывания НК, 1450 об/мин



Перекачиваемая жидкость: Взрывобезопасная, не содержащая абразивных и волокнистых включений, химически нейтральная к материалам насоса. Для перекачивания химически агрессивных жидкостей необходимо выбрать соответствующую комбинацию материалов насоса, стойких к перекачиваемой жидкости.

Материал: Корпус и рабочее колесо из серого чугуна EN-GJL-250, щелевое уплотнение из бронзы. Все чугунные элементы конструкции насоса покрыты защитным коррозионностойким покрытием, нанесённым методом катафореза.

Торцевое уплотнение: Одинарное торцевое уплотнение в соответствии с DIN 12756.

Тип присоединения: Фланцы всасывающего и напорного патрубка соответствуют PN10 или PN16 согласно EN 1092-2.

Номинальное напряжение: 3 x 380-420D/660-725Y В.

Номинальная частота: 50 Гц.

Степень защиты: IP55.

Класс энергоэффективности: ≥ IE2.

Электродвигатели мощностью от 3 кВт и выше поставляются со встроенным терморезистором (PTC)** в соответствии с DIN 44082.

НК 1450 об/мин

Группа продукта N

Тип продукта	Мощность P ₂ , кВт	BAQE*	
		№ продукта	EUR
NK 65-315/320	15	97830451	4813,00
NK 80-315/305	15	97830465	4989,00
NK 80-315/320	18,5	97830466	5618,00
NK 80-315/334	22	97830467	5834,00
NK 80-400/347	18,5	97830468	7223,00
NK 80-400/365	22	97830469	7697,00
NK 80-400/397	30	97830470	8631,00
NK 80-400/419	37	97830471	9391,00
NK 80-400/438	45	97830472	10096,00
NK 100-250/274 EUP	15	98838951	5197,00
NK 100-315/279	15	97830484	5402,00
NK 100-315/295	18,5	97830485	6033,00
NK 100-315/312	22	97830486	6245,00
NK 100-315/334	30	97830487	7160,00
NK 100-400/334 EUP	22	98838957	7819,00
NK 100-400/360 EUP	30	98838959	8832,00
NK 100-400/385 EUP	37	98838973	9677,00
NK 100-400/395 EUP	45	98838975	10390,00
NK 100-400/415 EUP	55	98839027	11776,00
NK 125-200/226 EUP	15	98839030	5298,00
NK 125-250/236	15	97830498	5201,00
NK 125-250/249	18,5	97830499	5828,00
NK 125-250/262	22	97830500	6050,00
NK 125-250/269	30	97830501	6887,00
NK 125-315/275	18,5	97830502	7319,00
NK 125-315/290	22	97830503	7479,00
NK 125-315/317	30	97830504	8332,00
NK 125-315/336	37	97830505	9177,00
NK 125-315/338	45	97830506	9881,00
NK 125-400/345	37	97830507	9735,00
NK 125-400/368	45	97830508	10440,00

Тип продукта	Мощность P ₂ , кВт	BAQE*	
		№ продукта	EUR
NK 125-400/392	55	97830509	11828,00
NK 125-400/433	75	97830510	13574,00
NK 125-400/438	90	97830511	14903,00
NK 125-500/406	55	97830512	14060,00
NK 125-500/447	75	97830513	15900,00
NK 125-500/473	90	97830514	17303,00
NK 125-500/500	110	97830515	22533,00
NK 125-500/526	132	97830516	23143,00
NK 125-500/548	160	97830517	24608,00
NK 150-200/224	15	97830520	6357,00
NK 150-250/226-214 EUP	15	98839042	6840,00
NK 150-250/230 EUP	18,5	98839043	7416,00
NK 150-250/242 EUP	22	98839045	7691,00
NK 150-250/262 EUP	30	98839046	8573,00
NK 150-250/275 EUP	37	98839047	9636,00
NK 150-250/282 EUP	45	98839049	10265,00
NK 150-315/275	37	97830528	9929,00
NK 150-315/291	45	97830529	10641,00
NK 150-315/310	55	97830530	12140,00
NK 150-315/336	75	97830531	13767,00
NK 150-315/338	90	97830532	15100,00
NK 150-400/343	55	97830533	13104,00
NK 150-400/375	75	97830534	14837,00
NK 150-400/394	90	97830535	16241,00
NK 150-400/412	110	97830536	21523,00
NK 150-400/431	132	97830537	22125,00
NK 150-400/438	160	97830538	23578,00
NK 150-500/459	132	97830539	23671,00
NK 150-500/489	160	97830540	25113,00
NK 150-500/521	200	97830541	27353,00
NKG 200-150-500/548	250	97830714	по запросу

* Стандартное торцевое уплотнение для воды, не содержащей гликоль, от +2 до +120 °С.

** Для преобразования термисторного сигнала в релейный и передачи его на пускатель необходимо использовать реле MS220C (№ продукта 00ID8945^A, см. раздел «Принадлежности»).

НК 1450 об/мин

Группа продукта N

Тип продукта	Мощность P ₂ , кВт	BAQE*	
		№ продукта	EUR
NK 200-400/280	37	97830739	16181,00
NK 200-400/296	45	97830740	17054,00
NK 200-400/312	55	97830741	17803,00
NK 200-400/344	75	97830742	18769,00
NK 200-400/364	90	97830743	19506,00
NK 200-400/392	110	97830744	21810,00
NK 200-400/404	132	97830745	22752,00
NK 200-450/367	75	97830729	19567,00
NK 200-450/391	90	97830730	20304,00
NK 200-450/415	110	97830731	24360,00
NK 200-450/435	132	97830732	25301,00
NK 200-450/455	160	97830733	26685,00
NK 250-350/266	37	97830765	17510,00
NK 250-350/294	45	97830766	18628,00
NK 250-350/318	55	97830767	19756,00
NK 250-350/362	75	97830768	22926,00
NK 250-350/370	90	97830769	24070,00

Тип продукта	Мощность P ₂ , кВт	BAQE*	
		№ продукта	EUR
NK 250-400/281	45	97830715	19791,00
NK 250-400/301	55	97830716	20918,00
NK 250-400/329	75	97830717	24087,00
NK 250-400/349	90	97830718	25233,00
NK 250-400/365	110	97830719	26585,00
NK 250-400/385	132	97830720	27542,00
NK 250-400/405	160	97830721	28889,00
NK 250-450/325	75	97830746	24262,00
NK 250-450/341	90	97830747	25387,00
NK 250-450/361	110	97830748	26716,00
NK 250-450/381	132	97830749	27852,00
NK 250-450/401	160	97830750	29124,00
NK 250-450/445	200	97830751	30998,00
NK 250-500/417	160	97830770	31947,00
NK 250-500/445	200	97830771	34211,00
NK 250-500/485	250	97830772	по запросу
NK 250-500/525	315	97830773	по запросу

4

* Стандартное торцевое уплотнение для воды, не содержащей гликоль, от +2 до +120 °С.

** Для преобразования термисторного сигнала в релейный и передачи его на пускатель необходимо использовать реле MS220C (№ продукта 00ID8945⁴, см. раздел «Принадлежности»).

Цены указаны на условиях «склад-Москва» с учетом НДС.
Рекомендованные розничные цены с 01.03.2018.

Информация, размещенная в Прайс-листе, не является публичной офертой.

Консольные центробежные насосы нормального всасывания НК, 2900 об/мин



4

Перекачиваемая жидкость: Взрывобезопасная, не содержащая абразивных и волокнистых включений, химически нейтральная к материалам насоса. Для перекачивания химически агрессивных жидкостей необходимо выбрать соответствующую комбинацию материалов насоса, стойких к перекачиваемой жидкости.

Материал: Корпус и рабочее колесо из серого чугуна EN-GJL-250, щелевое уплотнение из бронзы. Все чугунные элементы конструкции насоса покрыты защитным коррозионностойким покрытием, нанесённым методом катафореза.

Торцевое уплотнение: Одинарное торцевое уплотнение в соответствии с DIN 12756.

Тип присоединения: Фланцы всасывающего и напорного патрубка соответствуют PN10 или PN16 согласно EN 1092-2.

Номинальное напряжение: 3 x 380-420D/660-725Y В.

Номинальная частота: 50 Гц.

Степень защиты: IP55.

Класс энергоэффективности: ≥ IE2.

Электродвигатели мощностью от 3 кВт и выше поставляются со встроенным терморезистором (PTC)** в соответствии с DIN 44082.

НК 2900 об/мин

Группа продукта N

Тип продукта	Мощность P ₂ , кВт	BAQE*	
		№ продукта	EUR
НК 32-250/262	15	97830079	4065,00
НК 40-200/219	15	97830092	3768,00
НК 40-250/230	15	97830094	4096,00
НК 40-250/245	18,5	97830095	4324,00
НК 40-250/255	22	97830096	4918,00
НК 40-250/260	30	97830097	5922,00
НК 40-315/273	22	97830098	5332,00
НК 40-315/298	30	97830099	6343,00
НК 40-315/318	37	97830100	6830,00
НК 40-315/336	45	97830101	8744,00
НК 50-160/177	15	97830109	3805,00
НК 50-200/198	15	97830111	3858,00
НК 50-200/210	18,5	97830112	4079,00
НК 50-200/219	22	97830113	4599,00
НК 50-250/205	15	97830114	4005,00
НК 50-250/222	18,5	97830115	4224,00
НК 50-250/233	22	97830116	4747,00
НК 50-250/254	30	97830117	5702,00
НК 50-250/263	37	97830118	6065,00
НК 50-315/267	30	97830119	6469,00
НК 50-315/285	37	97830120	6850,00
НК 50-315/300	45	97830121	7855,00
НК 50-315/321	55	97830122	9782,00
НК 65-160/173	15	97830129	3993,00
НК 65-160/177	18,5	97830130	4223,00
НК 65-200/177	15	97830132	4184,00
НК 65-200/190	18,5	97830133	4417,00
НК 65-200/198	22	97830134	5014,00
НК 65-200/217	30	97830135	5986,00
НК 65-200/219	37	97830136	6366,00

Тип продукта	Мощность P ₂ , кВт	BAQE*	
		№ продукта	EUR
НК 65-250/223	30	97830137	6383,00
НК 65-250/238	37	97830138	6758,00
НК 65-250/251	45	97830139	7766,00
НК 65-250/269	55	97830140	9277,00
НК 65-250/270	75	97830141	11396,00
НК 65-315/272	55	97830142	9713,00
НК 65-315/295	75	97830143	11703,00
НК 65-315/308	90	97830144	13469,00
НК 65-315/320	110	97830145	16228,00
НК 80-160/151	15	97830147	3953,00
НК 80-160/161	18,5	97830148	4178,00
НК 80-160/167	22	97830149	4697,00
НК 80-160/177	30	97830150	5650,00
НК 80-200/171	22	97830151	5193,00
НК 80-200/188	30	97830152	6159,00
НК 80-200/200	37	97830153	6529,00
НК 80-200/211	45	97830154	7424,00
НК 80-200/222	55	97830155	8872,00
НК 80-250/220	45	97830156	7929,00
НК 80-250/234	55	97830157	9448,00
НК 80-250/257	75	97830158	10880,00
НК 80-250/270	90	97830159	12269,00
НК 80-315/278	90	97830160	12735,00
НК 80-315/295	110	97830161	16422,00
НК 80-315/310	132	97830162	18341,00
НК 80-315/328	160	97830163	20810,00
НК 100-160/160-154 EUP	18,5	98838920	4914,00
НК 100-160/167 EUP	22	98838952	5886,00
НК 100-160/176 EUP	30	98838956	6255,00

* Стандартное торцевое уплотнение для воды, не содержащей гликоль, от +2 до +120 °С.

** Для преобразования термисторного сигнала в релейный и передачи его на пускатель необходимо использовать реле MS220C (№ продукта 00ID8945^A, см. раздел «Принадлежности»).

Цены указаны на условиях «склад-Москва» с учетом НДС.
Рекомендованные розничные цены с 01.03.2018.

НК, NKG 2900 об/мин

Группа продукта N

Тип продукта	Мощность P ₂ , кВт	BAQE*	
		№ продукта	EUR
NK 100-200/170	30	97830167	6492,00
NK 100-200/181	37	97830168	6865,00
NK 100-200/192	45	97830169	7880,00
NK 100-200/203	55	97830170	9301,00
NK 100-200/219	75	97830171	10708,00
NK 100-250/205 EUP	55	98838960	9476,00
NK 100-250/229 EUP	75	98838974	10874,00
NK 100-250/242 EUP	90	98838976	12240,00
NK 100-250/258 EUP	110	98838979	16745,00
NK 100-250/274 EUP	132	98838981	18849,00
NK 100-315/269	110	97830177	17975,00
NK 100-315/284	132	97830178	19008,00
NK 100-315/301	160	97830179	21614,00
NK 100-315/322	200	97830180	24368,00
NK 125-200/176-154 EUP	45	98838984	8392,00
NK 125-200/196-166 EUP	55	98838987	9917,00
NK 125-200/205 EUP	75	98838988	11742,00
NK 125-200/219 EUP	90	98838990	13055,00
NK 125-200/224 EUP	110	98838992	17544,00
NK 125-250/222	90	97830186	13345,00
NK 125-250/236	110	97830187	17238,00
NK 125-250/249	132	97830188	18717,00
NK 125-250/263	160	97830189	21311,00
NK 125-250/269	200	97830190	24079,00

Тип продукта	Мощность P ₂ , кВт	BAQE*	
		№ продукта	EUR
NK 125-315/262	132	97830191	19745,00
NK 125-315/277	160	97830192	22321,00
NK 125-315/297	200	97830193	25089,00
NK 125-315/317	250	97830194	по запросу
NK 150-200/216-176	75	97830195	12898,00
NK 150-200/218-202	90	97830196	14074,00
NK 150-200/224	110	97830197	18520,00
NK 150-250/226-220 EUP	132	98838993	21703,00
NK 150-250/235 EUP	160	98838995	24287,00
NK 150-250/250 EUP	200	98838997	27140,00
NK 150-250/265 EUP	250	98838393	по запросу
NK 150-315.2/244	160	по запросу	по запросу
NK 150-315.2/262	200	по запросу	по запросу
NKG 200-150-315.2/280	250	–	по запросу
NKG 200-150-315.2/303	315	–	по запросу
NKG 200-150-315.2/317	355	–	по запросу
NKG 200-150-315/266	250	97830353	по запросу
NKG 200-150-315/286	315	97830354	по запросу
NKG 200-150-315/291	355	97830355	по запросу

* Стандартное торцевое уплотнение для воды, не содержащей гликоль, от +2 до +120 °С.

** Для преобразования термисторного сигнала в релейный и передачи его на пускатель необходимо использовать реле MS220C (№ продукта 00ID8945⁴, см. раздел «Принадлежности»).

По запросу насос может быть укомплектован рабочим колесом из бронзы (исполнение В) или из нержавеющей стали 1.4408 (исполнение S), могут быть полностью изготовлены из нержавеющей стали (исполнения N, R, P, K, L, M). Взрывозащищенное исполнение, также поставляются насосы типоряда NBG, изготовленные по стандарту ISO 2858.

Подрезка рабочего колеса

Указана добавка к цене базового исполнения А.

4

Описание	EUR
Обработка рабочего колеса на определенные параметры Q [м³/ч] и H [м]	200,00
Применяется только для насосов с фиксированным диаметром рабочего колеса	

Варианты исполнения рабочего колеса для насосов NB и NK

Указаны добавки к цене базового исполнения А.

NB/NK EN 733	Исполнение В (с бронзовым раб. колесом) Дополнительная цена, EUR	Исполнение S (с раб. колесом из нерж. стали) Дополнительная цена, EUR
32-125.1	158,00	158,00
32-160.1	242,00	242,00
32-200.1	299,00	299,00
32-125	189,00	189,00
32-160	270,00	270,00
32-200	325,00	325,00
32-250	674,00	674,00
40-125	200,00	200,00
40-160	281,00	281,00
40-200	371,00	371,00
40-250	696,00	696,00
40-315	1089,00	1089,00
50-125	217,00	217,00
50-160	359,00	359,00
50-200	472,00	472,00
50-250	718,00	718,00
50-315	1167,00	1167,00
65-125	265,00	265,00
65-160	422,00	422,00
65-200	503,00	503,00
65-250	740,00	740,00
65-315	1212,00	1212,00
80-160	448,00	448,00
80-200	662,00	662,00
80-250	786,00	786,00
80-315	1234,00	1234,00
80-400.1	1660,00	1660,00
80-400	1684,00	1684,00
100-160	573,00	573,00
100-200	808,00	808,00
100-250	830,00	830,00
100-315	1346,00	1346,00
100-400	2274,00	2274,00
125-200	852,00	852,00
125-250	1032,00	1032,00
125-315	1436,00	1436,00
125-400	2188,00	2188,00
125-500	2806,00	2806,00
150-200	920,00	920,00
150-250	1458,00	1458,00
150-315	1998,00	1998,00
150-400	2637,00	2637,00
150-500	3299,00	3299,00
200-400	3164,00	3164,00
200-450	3232,00	3232,00
250-350	2828,00	2828,00
250-400	3310,00	3310,00
250-450	3815,00	3815,00
250-500	4140,00	4140,00

Цены указаны на условиях «склад-Москва» с учетом НДС.
Рекомендованные розничные цены с 01.03.2018.

Варианты исполнения торцевых уплотнений для насосов NB и NK

Указаны добавки к цене базового исполнения А с уплотнением BAQE.

NB/NK EN 733	Диаметр вала, мм	BQQE	BAQV, BQQV	GQQV	BBQE	DAQF
		EUR	EUR	EUR	EUR	EUR
32-125.1	24	64,00	47,00	94,00	119,00	714,00
32-160.1	24	64,00	47,00	94,00	119,00	714,00
32-200.1	24	64,00	47,00	94,00	119,00	714,00
32-125	24	64,00	47,00	94,00	119,00	714,00
32-160	24	64,00	47,00	94,00	119,00	714,00
32-200	24	64,00	47,00	94,00	119,00	714,00
32-250	24	64,00	47,00	94,00	119,00	714,00
40-125	24	64,00	47,00	94,00	119,00	714,00
40-160	24	64,00	47,00	94,00	119,00	714,00
40-200	24	64,00	47,00	94,00	119,00	714,00
40-250	24	64,00	47,00	94,00	119,00	714,00
40-315	32	64,00	72,00	180,00	166,00	832,00
50-125	24	64,00	47,00	94,00	119,00	714,00
50-160	24	64,00	47,00	94,00	119,00	714,00
50-200	24	64,00	47,00	94,00	119,00	714,00
50-250	24	64,00	47,00	94,00	119,00	714,00
50-315	32	64,00	72,00	180,00	166,00	832,00
65-125	24	64,00	47,00	94,00	119,00	714,00
65-160	24	64,00	47,00	94,00	119,00	714,00
65-200	24	64,00	47,00	94,00	119,00	714,00
65-250	24	64,00	72,00	180,00	166,00	832,00
65-315	32	64,00	72,00	180,00	166,00	832,00
80-160	24	64,00	47,00	94,00	119,00	714,00
80-200	32	64,00	72,00	180,00	166,00	832,00
80-250	32	64,00	72,00	180,00	166,00	832,00
80-315	32	64,00	72,00	180,00	166,00	832,00
80-400	42	222,00	415,00	334,00	415,00	1122,00
100-160	24	64,00	47,00	94,00	119,00	714,00
100-200	32	64,00	72,00	180,00	166,00	832,00
100-250	42 мм для 2900 об/мин от 200 кВт	222,00	415,00	334,00	415,00	1122,00
	32 мм для остальных	64,00	72,00	180,00	166,00	832,00
100-315	32 мм	64,00	72,00	180,00	166,00	832,00
100-400	42	222,00	415,00	334,00	415,00	1122,00
125-200	32	64,00	72,00	180,00	166,00	832,00
125-250	42 мм для 2900 об/мин	222,00	415,00	334,00	415,00	1122,00
	32 мм для 1450 об/мин и 970 об/мин	64,00	72,00	180,00	166,00	832,00
125-315	42	222,00	415,00	334,00	415,00	1122,00
125-400	42	222,00	415,00	334,00	415,00	1122,00
125-500	60	619,00	494,00	667,00	516,00	1122,00
150-200	32	64,00	72,00	180,00	166,00	832,00
150-250	42	222,00	415,00	334,00	415,00	1122,00
150-315	42	222,00	415,00	334,00	415,00	1122,00
150-315.2	42	222,00	415,00	334,00	415,00	1122,00
	48 мм для 1450 об/мин	445,00	483,00	523,00	505,00	1291,00
150-400	42 мм для остальных	222,00	415,00	334,00	415,00	1122,00
150-500	60	619,00	494,00	667,00	516,00	1908,00
200-400	42	222,00	415,00	334,00	415,00	1122,00
200-450	42	222,00	415,00	334,00	415,00	1122,00
250-350	42	222,00	415,00	334,00	415,00	1122,00
250-400	42	222,00	415,00	334,00	415,00	1122,00
250-450	60	619,00	494,00	667,00	516,00	1908,00
250-500	60	619,00	494,00	667,00	516,00	1908,00

Ответные фланцы для насосов NK, NB, NBE

Группа продукта Z

Тип продукта	Описание	Присоединение	Давление, бар	№ продукта	EUR за штуку
Фланец стальной приварной в соответствии с DIN 2633	в комплект входит ОДИН фланец!!! с необходимым количеством болтов, гаек и уплотнений	DN 32	PN 10/16	96569183 ^A	22,00
		DN 40	PN 10/16	96569184 ^A	23,00
		DN 50	PN 10/16	96569185	28,00
		DN 65	PN 10/16	96569186	32,00
		DN 80	PN 10/16	96569187 ^A	39,00
		DN 100	PN 10/16	96569188 ^A	44,00
		DN 125	PN 10/16	96569189	60,00
		DN 150	PN 10/16	96569190	80,00
		DN 200	PN 10	96569182	107,00
		DN 200	PN 16	96569191	111,00

Внимание! Типоразмер фланцев по давлению должен совпадать с типоразмером насоса по давлению.

4

^A – поддерживается складской запас готового продукта; ^B – поддерживается складской запас компонентов для сборки продукта.

A large grid of 20 columns and 30 rows for taking notes. The grid is composed of light blue lines on a white background, providing a structured space for handwritten or typed notes.

Вертикальные многоступенчатые центробежные насосы CR(E)**> Широкий модельный ряд для различных областей применения:**

- расход до 180 м³/ч;
- напор до 400 м;
- диапазон температур перекачиваемой жидкости от -40 до +180 °С*

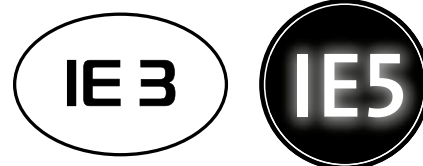
> Надежное и простое в обслуживании картриджное торцевое уплотнение, снижающее производственный простой системы к минимуму**> Большой выбор трубных соединений для сопряжения насосов CR(E) с Вашей системой или установкой****> Энергоэффективные электродвигатели класса IE5 (CRE до 11 кВт), IE3 с высокими показателями эффективности в диапазоне частичных нагрузок, низким тепловыделением и увеличенным сроком службы****> Насосы CRE со встроенным преобразователем частоты вращения – адаптирующиеся под ваши задачи и имеющие низкую стоимость жизненного цикла благодаря высокому потенциалу энергосбережения****> Специальные исполнения для особых случаев применения и условий эксплуатации***
(взрывозащищенное исполнение э.д., различные варианты конструкций торцевых уплотнений и т.д.)

* За подробной информацией обращайтесь в Grundfos.

Цены указаны на условиях «склад-Москва» с учетом НДС.
Рекомендованные розничные цены с 01.03.2018.

Вертикальные многоступенчатые центробежные насосы CR



- Перекачиваемая жидкость:** Взрывобезопасная, не содержащая абразивных и волокнистых включений, химически нейтральная к материалам насоса.
Для перекачивания химически агрессивных жидкостей необходимо выбрать соответствующую комбинацию материалов насоса, стойких к рабочей среде.
- Материал:** Основание и головная часть из чугуна, рабочие колеса и камеры из нержавеющей стали AISI 304.
- Торцевое уплотнение:** Пара трения карбид кремния/карбид кремния, эластомеры EPDM (HQQE), Viton (HQQV).
- Тип присоединения:** Овальнный фланец с внутренней резьбой или фланец по DIN.
- Номинальное напряжение:** До 1,5 кВт (включительно): 3 x 220-240D/380-415Y В, от 2,2 кВт до 5,5 кВт: 3 x 380-415D В, от 7,5 кВт до 22 кВт: 3 x 380-415D/660-690Y В, от 30 кВт: 380-420D/660-725Y; до 2,2 кВт (включительно): 1x230 В.
- Номинальная частота:** 50 Гц.
- Степень защиты:** IP55.
- Класс энергоэффективности:** От 0,75 кВт (включительно) IE3.
- Скорость вращения:** 2900 об/мин.

5

CR 1S

3 x 220-240D/380-415Y В

Группа продукта F 4

Тип продукта	Мощность P ₂ , кВт	HQQE				HQQV			
		Овальнный фланец Rp 1" № продукта	EUR	Фланец по DIN DN 25/ DN 32 № продукта	EUR	Овальнный фланец Rp 1" № продукта	EUR	Фланец по DIN DN 25/ DN 32 № продукта	EUR
CR 1S-2	0,37	96515537 ^а	641,00	96515647 ^а	681,00	96515574 ^а	663,00	96515678 ^а	705,00
CR 1S-3	0,37	96515549 ^а	664,00	96515649 ^а	706,00	96515575 ^а	686,00	96515679 ^а	729,00
CR 1S-4	0,37	96515551 ^а	690,00	96515650 ^а	731,00	96515576 ^а	712,00	96515680 ^а	755,00
CR 1S-5	0,37	96515552 ^а	714,00	96515652 ^а	756,00	96515577 ^а	736,00	96515681 ^а	778,00
CR 1S-6	0,37	96515553 ^а	738,00	96515654 ^а	779,00	96515578 ^а	761,00	96515682 ^а	803,00
CR 1S-7	0,37	96515555 ^а	763,00	96515655 ^а	804,00	96515579 ^а	785,00	96515683 ^а	827,00
CR 1S-8	0,37	96515557 ^а	787,00	96515656 ^а	829,00	96515580 ^а	810,00	96515684 ^а	852,00
CR 1S-9	0,37	96515558 ^а	812,00	96515657 ^а	853,00	96515581 ^а	833,00	96515686 ^а	875,00
CR 1S-10	0,37	96515560 ^а	837,00	96515658 ^а	877,00	96515582 ^а	859,00	96515687 ^а	901,00
CR 1S-11	0,37	96515561 ^а	861,00	96515660 ^а	903,00	96515583 ^а	883,00	96515689 ^а	925,00
CR 1S-12	0,37	96515562 ^а	885,00	96515661 ^а	927,00	96515584 ^а	908,00	96515691 ^а	950,00
CR 1S-13	0,37	96515563 ^а	910,00	96515663 ^а	952,00	96515585 ^а	932,00	96515693 ^а	974,00
CR 1S-15	0,55	96515564 ^а	949,00	96515664 ^а	989,00	96515586 ^а	970,00	96515694 ^а	1012,00
CR 1S-17	0,55	96515565 ^а	1011,00	96515666 ^а	1053,00	96515587 ^а	1032,00	96515696 ^а	1074,00
CR 1S-19	0,55	96515566 ^а	1074,00	96515668 ^а	1115,00	96515588 ^а	1094,00	96515698 ^а	1137,00
CR 1S-21	0,75	96515567	1182,00	96515670	1224,00	96515589	1204,00	96515700	1245,00
CR 1S-23	0,75	96515568	1245,00	96515671	1286,00	96515590	1266,00	96515701	1308,00
CR 1S-25	0,75	96515569	1308,00	96515672	1348,00	96515592	1328,00	96515702	1370,00
CR 1S-27	1,1	96515570 ^а	1384,00	96515673 ^а	1425,00	96515593 ^а	1404,00	96515704 ^а	1445,00
CR 1S-30	1,1	–	–	96515675 ^а	1525,00	–	–	96515705 ^а	1545,00
CR 1S-33	1,1	–	–	96515676 ^а	1618,00	–	–	96515707 ^а	1637,00
CR 1S-36	1,1	–	–	96515677 ^а	1712,00	–	–	96515708 ^а	1730,00

^а – поддерживается складской запас готового продукта; ^б – поддерживается складской запас компонентов для сборки продукта.

Цены указаны на условиях «склад-Москва» с учетом НДС.
Рекомендованные розничные цены с 01.03.2018.

Информация, размещенная в Прайс-листе, не является публичной офертой.

CR 1S

1x230 В

Группа продукта F 4

Тип продукта	Мощность P ₂ , кВт	HQQE				HQQV			
		Овальный фланец Rp 1" № продукта	EUR	Фланец по DIN DN 25/ DN 32 № продукта	EUR	Овальный фланец Rp 1" № продукта	EUR	Фланец по DIN DN 25/ DN 32 № продукта	EUR
CR 1S-2	0,37	96531683	679,00	96542362	735,00	96556248	705,00	96556281	747,00
CR 1S-3	0,37	96531684	704,00	96542363 ^B	761,00	96556249	729,00	96556283	771,00
CR 1S-4	0,37	96531685	728,00	96542364 ^B	786,00	96556260	754,00	96556285	796,00
CR 1S-5	0,37	96531686	753,00	96542365	811,00	96556261	778,00	96556288	820,00
CR 1S-6	0,37	96531687	777,00	96542366	835,00	96556262	803,00	96556290	845,00
CR 1S-7	0,37	96531688	802,00	96542367	861,00	96556263	827,00	96556295	869,00
CR 1S-8	0,37	96531689	826,00	96542368	885,00	96556264	852,00	96556296	894,00
CR 1S-9	0,37	96531710	851,00	96542369 ^B	911,00	96556265	876,00	96556297	918,00
CR 1S-10	0,37	96531711	875,00	96543952	935,00	96556266	901,00	96556298	942,00
CR 1S-11	0,37	96531712	900,00	96543953	960,00	96556267	925,00	96556299	967,00
CR 1S-12	0,37	96531713	924,00	96543954	985,00	96556268	950,00	96556301	991,00
CR 1S-13	0,37	96531714	949,00	96543955	1011,00	96556269	974,00	96556302	1016,00
CR 1S-15	0,55	96531715	1004,00	96543956	1068,00	96556270	1029,00	96556304	1071,00
CR 1S-17	0,55	96531716	1067,00	96543957	1131,00	96556271	1091,00	96556321	1134,00
CR 1S-19	0,55	96531717 ^B	1129,00	96543958	1194,00	96556272	1155,00	96556322	1196,00
CR 1S-21	0,75	96531718	1347,00	96531731	1417,00	96556273	1373,00	96556323	1415,00
CR 1S-23	0,75	96531719	1410,00	96531732	1480,00	96556274	1435,00	96556324	1477,00
CR 1S-25	0,75	96531730	1473,00	96531735	1545,00	96556275	1497,00	96556325	1540,00
CR 1S-27	1,1	–	–	96533032	1591,00	–	–	96558239	1617,00
CR 1S-30	1,1	–	–	96533033	1690,00	–	–	96558250	1716,00
CR 1S-33	1,1	–	–	96533034	1783,00	–	–	96558251	1808,00
CR 1S-36	1,1	–	–	–	–	–	–	96558252	1901,00

5

CR 1

До 1,5 кВт : 3 x 220-240D/380-415V В; от 2,2 кВт: 3 x 380-415D В

Группа продукта F 4

Тип продукта	Мощность P ₂ , кВт	HQQE				HQQV			
		Овальный фланец Rp 1" № продукта	EUR	Фланец по DIN DN 25/ DN 32 № продукта	EUR	Овальный фланец Rp 1" № продукта	EUR	Фланец по DIN DN 25/ DN 32 № продукта	EUR
CR 1-2	0,37	96516169 ^B	634,00	96516239 ^A	676,00	96516194 ^B	659,00	96516260 ^B	700,00
CR 1-3	0,37	96516170 ^B	659,00	96516240 ^B	700,00	96516196 ^B	683,00	96516261 ^B	725,00
CR 1-4	0,37	96516172 ^B	683,00	96516241 ^A	725,00	96516197 ^B	709,00	96516262 ^B	750,00
CR 1-5	0,37	96516173 ^B	708,00	96516242 ^A	749,00	96516199 ^B	733,00	96516263 ^B	774,00
CR 1-6	0,37	96516174 ^B	733,00	96516243 ^A	774,00	96516201 ^B	758,00	96516264 ^B	799,00
CR 1-7	0,37	96516176 ^B	758,00	96516244 ^B	799,00	96516202 ^B	782,00	96516265 ^B	824,00
CR 1-8	0,55	96516177 ^B	776,00	96516245 ^A	819,00	96516203 ^B	801,00	96516266 ^B	843,00
CR 1-9	0,55	96516178 ^B	792,00	96478872 ^B	833,00	96516205 ^B	818,00	96516267 ^B	859,00
CR 1-10	0,55	96516180 ^B	864,00	96516246 ^B	874,00	96516206 ^B	872,00	96516268 ^B	897,00
CR 1-11	0,55	96516181 ^B	869,00	96516247 ^B	910,00	96516207 ^B	894,00	96516269 ^B	935,00
CR 1-12	0,75	96516183 ^B	907,00	96516248 ^B	949,00	96516209 ^B	932,00	96516270 ^B	973,00
CR 1-13	0,75	96516185 ^B	944,00	96516249 ^B	983,00	96516210 ^B	968,00	96516271 ^B	1009,00
CR 1-15	0,75	96516186 ^B	1018,00	96516250 ^B	1071,00	96516211 ^B	1043,00	96516272 ^B	1087,00
CR 1-17	1,1	96516188 ^B	1086,00	96516251 ^A	1127,00	96516212 ^B	1111,00	96516273 ^B	1153,00
CR 1-19	1,1	96516190 ^B	1164,00	96516252 ^B	1205,00	96516213 ^B	1187,00	96516274 ^B	1228,00
CR 1-21	1,1	96516192 ^B	1238,00	96516253 ^B	1280,00	96516214 ^B	1265,00	96516275 ^B	1306,00
CR 1-23	1,1	96516193 ^B	1318,00	96516254 ^B	1360,00	96516215 ^B	1342,00	96516276 ^B	1384,00
CR 1-25	1,5	–	–	96516255 ^B	1507,00	–	–	96516277 ^B	1531,00
CR 1-27	1,5	–	–	96516256 ^B	1583,00	–	–	96516278 ^B	1608,00
CR 1-30	1,5	–	–	96516257 ^B	1700,00	–	–	96516279 ^B	1725,00
CR 1-33	2,2	–	–	96513309 ^B	1907,00	–	–	96513341 ^B	1932,00
CR 1-36	2,2	–	–	96513340 ^B	2025,00	–	–	96513342 ^B	2049,00

^A – поддерживается складской запас готового продукта; ^B – поддерживается складской запас компонентов для сборки продукта.

Цены указаны на условиях «склад-Москва» с учетом НДС.
Рекомендованные розничные цены с 01.03.2018.

CR 1

1x230 В

Группа продукта F 4

Тип продукта	Мощность P ₂ , кВт	HQQE			HQQV				
		Овальный фланец Rp 1" № продукта	EUR	Фланец по DIN DN 25/ DN 32 № продукта	EUR	Овальный фланец Rp 1" № продукта	EUR	Фланец по DIN DN 25/ DN 32 № продукта	EUR
CR 1-2	0,37	96529471 ^Б	675,00	96537533 ^Б	716,00	96552996	700,00	96552997 ^Б	742,00
CR 1-3	0,37	96529108 ^Б	700,00	96537538 ^Б	741,00	96556348 ^Б	724,00	96556380 ^Б	766,00
CR 1-4	0,37	96529472 ^Б	724,00	96537539 ^Б	766,00	96556349 ^Б	749,00	96556381 ^Б	791,00
CR 1-5	0,37	96529473 ^Б	749,00	96537540 ^Б	791,00	96556350 ^Б	773,00	96556383 ^Б	815,00
CR 1-6	0,37	96529474 ^Б	773,00	96537542 ^Б	815,00	96556353 ^Б	799,00	96556385 ^Б	839,00
CR 1-7	0,37	96529475 ^Б	799,00	96537543 ^Б	839,00	96556355 ^Б	823,00	96556386 ^Б	864,00
CR 1-8	0,55	96529476 ^Б	834,00	96537544 ^Б	875,00	96556356 ^Б	859,00	96556388 ^Б	901,00
CR 1-9	0,55	96529477 ^Б	851,00	96537545 ^Б	891,00	96540893 ^Б	875,00	96556390 ^Б	916,00
CR 1-10	0,55	96529478 ^Б	888,00	96537597 ^Б	930,00	96556359 ^Б	914,00	96556392 ^Б	955,00
CR 1-11	0,55	96529479 ^Б	927,00	96537598 ^Б	968,00	96556361 ^Б	952,00	96556393 ^Б	992,00
CR 1-12	0,75	96529480 ^Б	1073,00	96543976 ^Б	1114,00	96556363 ^Б	1098,00	96556394 ^Б	1138,00
CR 1-13	0,75	96529481 ^Б	1108,00	96537599 ^Б	1150,00	96553115 ^Б	1133,00	96556395 ^Б	1174,00
CR 1-15	0,75	96529482 ^Б	1184,00	96537600 ^Б	1226,00	96556365 ^Б	1210,00	96556397 ^Б	1251,00
CR 1-17	1,1	96530798	1254,00	96537601	1294,00	96558253	1278,00	96558291	1319,00
CR 1-19	1,1	96530801	1329,00	96537602	1371,00	96558254	1354,00	96558292	1395,00
CR 1-21	1,1	96530804	1406,00	96533338	1447,00	96558255	1431,00	96558293	1472,00
CR 1-23	1,1	96530808	1485,00	96533339	1527,00	96558256	1510,00	96558294	1551,00
CR 1-25	1,5	–	–	96533340	1729,00	–	–	96558295	1753,00
CR 1-27	1,5	–	–	96533341	1805,00	–	–	96558296	1830,00
CR 1-30	1,5	–	–	96533342	1923,00	–	–	96558297	1948,00
CR 1-33	2,2	–	–	96533343	2149,00	–	–	96558298	2175,00
CR 1-36	2,2	–	–	96533344	2267,00	–	–	96558299	2292,00

5

CR 3

До 1,5 кВт : 3 x 220-240D/380-415Y В; от 2,2 кВт: 3 x 380-415D В

Группа продукта F 4

Тип продукта	Мощность P ₂ , кВт	HQQE			HQQV				
		Овальный фланец Rp 1" № продукта	EUR	Фланец по DIN DN 25/ DN 32 № продукта	EUR	Овальный фланец Rp 1" № продукта	EUR	Фланец по DIN DN 25/ DN 32 № продукта	EUR
CR 3-2	0,37	96516590 ^Б	630,00	96516649 ^Б	671,00	96516606 ^Б	654,00	96516672 ^Б	695,00
CR 3-3	0,37	96516591 ^Б	664,00	96516650 ^Б	706,00	96516607 ^Б	690,00	96516673 ^Б	731,00
CR 3-4	0,37	96516592 ^Б	704,00	96516651 ^А	745,00	96516608 ^Б	727,00	96516674 ^Б	769,00
CR 3-5	0,37	96509508 ^Б	738,00	96516652 ^А	779,00	96516609 ^Б	763,00	96516675 ^Б	804,00
CR 3-6	0,55	96516593 ^Б	758,00	96516653 ^А	799,00	96516610 ^Б	782,00	96497736 ^Б	824,00
CR 3-7	0,55	96516594 ^Б	796,00	96516654 ^А	837,00	96516611 ^Б	821,00	96516676 ^Б	862,00
CR 3-8	0,75	96516595 ^Б	845,00	96516655 ^А	885,00	96516612 ^Б	869,00	96516677 ^Б	910,00
CR 3-9	0,75	96516596 ^Б	882,00	96516656 ^А	924,00	96516613 ^Б	907,00	96516678 ^Б	949,00
CR 3-10	0,75	96516597 ^Б	922,00	96516657 ^Б	962,00	96516614 ^Б	947,00	96516679 ^Б	987,00
CR 3-11	1,1	96516598 ^Б	975,00	96516658 ^А	1016,00	96516615 ^Б	1000,00	96516680 ^Б	1041,00
CR 3-12	1,1	96516599 ^Б	1013,00	96516659 ^Б	1055,00	96516616 ^Б	1038,00	96516681 ^Б	1079,00
CR 3-13	1,1	96516600 ^Б	1052,00	96516660 ^Б	1093,00	96516617 ^Б	1076,00	96516682 ^Б	1117,00
CR 3-15	1,1	96516601 ^Б	1130,00	96516661 ^А	1172,00	96516618 ^Б	1156,00	96516683 ^Б	1195,00
CR 3-17	1,5	96516602 ^Б	1289,00	96516662 ^А	1330,00	96516619 ^Б	1313,00	96516684 ^Б	1355,00
CR 3-19	1,5	96516603 ^Б	1369,00	96516663 ^Б	1410,00	96516620 ^Б	1392,00	96516685 ^Б	1434,00
CR 3-21	2,2	96513343 ^Б	1403,00	96513345 ^Б	1443,00	96513353 ^Б	1427,00	96513355 ^Б	1469,00
CR 3-23	2,2	96513344 ^Б	1482,00	96513346 ^Б	1523,00	96513354 ^Б	1507,00	96513356 ^Б	1547,00
CR 3-25	2,2	–	–	96513347 ^Б	1596,00	–	–	96513357 ^Б	1622,00
CR 3-27	2,2	–	–	96513348 ^Б	1672,00	–	–	96513358 ^Б	1697,00
CR 3-29	2,2	–	–	96513349 ^Б	1752,00	–	–	96513359 ^Б	1776,00
CR 3-31	3	–	–	96513350	1839,00	–	–	96513360	1864,00
CR 3-33	3	–	–	96513351 ^Б	1916,00	–	–	96513361 ^Б	1940,00
CR 3-36	3	–	–	96513352 ^Б	2033,00	–	–	96513362 ^Б	2056,00

Электродвигатели мощностью от 3 кВт и выше оснащены встроенными терморезисторами (PTC) по стандарту DIN 44082. Для преобразования термисторного сигнала в релейный и передачи его на пускатель необходимо использовать реле MS220C (№ продукта 00ID8945, см. раздел «Принадлежности»).

^А – поддерживается складской запас готового продукта; ^Б – поддерживается складской запас компонентов для сборки продукта.

Цены указаны на условиях «склад-Москва» с учетом НДС. Рекомендованные розничные цены с 01.03.2018.

Информация, размещенная в Прайс-листе, не является публичной офертой.

CR 3

1x230 В

Группа продукта F 4

Тип продукта	Мощность P ₂ , кВт	HQQE				HQQV			
		Овальный фланец Rp 1" № продукта	EUR	Фланец по DIN DN 25/ DN 32 № продукта	EUR	Овальный фланец Rp 1" № продукта	EUR	Фланец по DIN DN 25/ DN 32 № продукта	EUR
CR 3-2	0,37	96528511 ^B	670,00	96537573	711,00	96556443	695,00	96556469	736,00
CR 3-3	0,37	96507137 ^B	705,00	96537574 ^B	747,00	96556444 ^B	730,00	96556470 ^B	771,00
CR 3-4	0,37	96528681 ^B	744,00	96537575 ^B	785,00	96556445 ^B	768,00	96556471 ^B	810,00
CR 3-5	0,37	96528683 ^B	779,00	96537576 ^B	820,00	96556446 ^B	804,00	96556472 ^B	846,00
CR 3-6	0,55	96528684 ^B	815,00	96537577 ^B	857,00	96556447 ^B	839,00	96556473 ^B	881,00
CR 3-7	0,55	96528685 ^B	853,00	96537578 ^B	895,00	96556448 ^B	877,00	96556474 ^B	919,00
CR 3-8	0,75	96511543 ^B	1010,00	96537579 ^B	1051,00	96556449 ^B	1034,00	96556475 ^B	1076,00
CR 3-9	0,75	96528686 ^B	1048,00	96537590 ^B	1089,00	96556450 ^B	1073,00	96556476 ^B	1114,00
CR 3-10	0,75	96529510 ^B	1086,00	96537591 ^B	1128,00	96556451	1112,00	96556477	1153,00
CR 3-11	1,1	96530811	1141,00	96537592	1182,00	96556452	1166,00	96556478	1207,00
CR 3-12	1,1	96530815	1179,00	96537593	1221,00	96556453	1204,00	96556479	1245,00
CR 3-13	1,1	96530816	1217,00	96537594	1259,00	96556454	1242,00	96556480	1283,00
CR 3-15	1,1	96530831	1296,00	96537595	1338,00	96556455	1321,00	96556481	1363,00
CR 3-17	1,5	96534120	1511,00	96533176	1551,00	96556456	1535,00	96556483	1577,00
CR 3-19	1,5	96534121	1589,00	96533177	1631,00	96556457	1615,00	96556484	1655,00
CR 3-21	2,2	96534122	1644,00	96533178	1686,00	96556458	1669,00	96556485	1711,00
CR 3-23	2,2	96534123	1724,00	96533179	1765,00	96556459	1748,00	96556486	1790,00
CR 3-25	2,2	–	–	96533180	1838,00	–	–	96556487	1863,00
CR 3-27	2,2	–	–	96533181	1915,00	–	–	96556488	1939,00
CR 3-29	2,2	–	–	96533182	1994,00	–	–	96556489	2019,00

CR 5

До 1,5 кВт : 3 x 220-240D/380-415Y В; от 2,2 кВт: 3 x 380-415D В

Группа продукта F 4

Тип продукта	Мощность P ₂ , кВт	HQQE				HQQV			
		Овальный фланец Rp 1 1/2" № продукта	EUR	Фланец по DIN DN 25/ DN 32 № продукта	EUR	Овальный фланец Rp 1 1/2" № продукта	EUR	Фланец по DIN DN 25/ DN 32 № продукта	EUR
CR 5-2	0,37	96516975 ^B	733,00	96517037 ^A	774,00	96517003 ^B	758,00	96517059 ^B	799,00
CR 5-3	0,55	96516976 ^B	768,00	96517038 ^A	809,00	96517004 ^B	792,00	96517060 ^B	834,00
CR 5-4	0,55	96516977 ^B	828,00	96517039 ^A	869,00	96517005 ^B	853,00	96517061 ^B	894,00
CR 5-5	0,75	96516978 ^B	890,00	96517040 ^A	932,00	96517006 ^B	915,00	96517062 ^B	957,00
CR 5-6	1,1	96516979 ^B	922,00	96517041 ^B	962,00	96517007 ^B	947,00	96517063 ^B	987,00
CR 5-7	1,1	96516990 ^B	959,00	96517042 ^A	1000,00	96517008 ^B	983,00	96517064 ^B	1024,00
CR 5-8	1,1	96516991 ^B	995,00	96511750 ^A	1036,00	96517009 ^B	1018,00	96517065 ^B	1061,00
CR 5-9	1,5	96516992 ^B	1142,00	96517043 ^A	1183,00	96517010 ^B	1166,00	96517066 ^B	1208,00
CR 5-10	1,5	96516993 ^B	1180,00	96517044 ^A	1221,00	96517011 ^B	1205,00	96517067 ^B	1246,00
CR 5-11	2,2	96482164 ^B	1286,00	96513382 ^A	1327,00	96513412 ^B	1311,00	96513440 ^B	1352,00
CR 5-12	2,2	96513363 ^B	1323,00	96513383 ^B	1365,00	96513413 ^B	1348,00	96513441 ^B	1390,00
CR 5-13	2,2	96513364 ^B	1362,00	96513384 ^B	1404,00	96513414 ^B	1386,00	96513442 ^B	1427,00
CR 5-14	2,2	96513365 ^B	1403,00	96513385 ^B	1443,00	96513415 ^B	1427,00	96513443 ^B	1469,00
CR 5-15	2,2	96513367 ^B	1441,00	96513386 ^B	1483,00	96513416 ^B	1467,00	96513444 ^B	1508,00
CR 5-16	2,2	96513368 ^B	1480,00	96513387 ^A	1521,00	96513417 ^B	1505,00	96513445 ^B	1545,00
CR 5-18	3	96513369 ^B	1648,00	96513388 ^A	1690,00	96513418 ^B	1673,00	96513446 ^B	1715,00
CR 5-20	3	96513380 ^B	1725,00	96513389 ^B	1766,00	96513419 ^B	1749,00	96513447 ^B	1791,00
CR 5-22	4	96578133 ^B	1815,00	96513381 ^B	1826,00	–	–	96513448 ^B	1839,00
CR 5-24	4	–	–	96513390 ^B	1890,00	–	–	96513449 ^B	1916,00
CR 5-26	4	–	–	96513391 ^B	1970,00	–	–	96513450 ^B	1994,00
CR 5-29	4	–	–	96513392 ^B	2084,00	–	–	96513451 ^B	2108,00
CR 5-32	5,5	–	–	96513393 ^B	2370,00	–	–	96513452 ^B	2395,00
CR 5-36	5,5	–	–	96513394 ^B	2522,00	–	–	96513453 ^B	2548,00

Электродвигатели мощностью от 3 кВт и выше оснащены встроенными терморезисторами (РТС) по стандарту DIN 44082.

Для преобразования термисторного сигнала в релейный и передачи его на пускатель необходимо использовать реле MS220C (№ продукта 00ID8945^A, см. раздел «Принадлежности»).

^A – поддерживается складской запас готового продукта; ^B – поддерживается складской запас компонентов для сборки продукта.

Цены указаны на условиях «склад-Москва» с учетом НДС.
Рекомендованные розничные цены с 01.03.2018.

CR 5

1x230 В

Группа продукта F 4

Тип продукта	Мощность P ₂ , кВт	HQQE				HQQV			
		Овальный фланец Rp 1 1/2" № продукта	EUR	Фланец по DIN DN 25/ DN 32 № продукта	EUR	Овальный фланец Rp 1 1/2" № продукта	EUR	Фланец по DIN DN 25/ DN 32 № продукта	EUR
CR 5-2	0,37	96528687 ^B	773,00	96537526 ^B	815,00	96556559 ^B	799,00	96556601 ^B	839,00
CR 5-3	0,55	96528689 ^B	825,00	96537527 ^B	867,00	96556571 ^B	851,00	96556602 ^B	891,00
CR 5-4	0,55	96529455 ^B	886,00	96537528 ^B	927,00	96556573 ^B	911,00	96556603 ^B	952,00
CR 5-5	0,75	96528690 ^B	1056,00	96537529 ^B	1098,00	96556575 ^B	1081,00	96556604 ^B	1122,00
CR 5-6	1,1	96528691	1086,00	96537530	1128,00	96556577	1112,00	96556605	1153,00
CR 5-7	1,1	96529456	1124,00	96537531	1166,00	96556578	1150,00	96556606	1190,00
CR 5-8	1,1	96529457	1160,00	96536878	1202,00	96556590	1185,00	96556607	1226,00
CR 5-9	1,5	96533269	1363,00	96537532	1405,00	96556592	1387,00	96556608	1429,00
CR 5-10	1,5	96533270	1400,00	96537534	1442,00	96556594	1426,00	96556609	1467,00
CR 5-11	2,2	96533271	1527,00	96537535	1568,00	96556595	1551,00	96556610	1592,00
CR 5-12	2,2	96533272	1565,00	96537536	1607,00	96556596	1590,00	96556611	1631,00
CR 5-13	2,2	96534124	1603,00	96533273	1644,00	96556597	1628,00	96556612	1670,00
CR 5-14	2,2	96534125	1644,00	96533274	1686,00	96556598	1669,00	96556614	1711,00
CR 5-15	2,2	96534126	1683,00	96533275	1724,00	96556599	1707,00	96556617	1749,00
CR 5-16	2,2	96534127	1721,00	96533276	1763,00	96556600	1745,00	96556618	1787,00

CR 10

До 1,5 кВт : 3 x 220-240D/380-415Y В; от 2,2 кВт до 5,5 кВт: 3 x 380-415D В;
от 7,5 кВт : 3 x 380-415D/660-690Y В

Группа продукта F 4

Тип продукта	Мощность P ₂ , кВт	HQQE				HQQV			
		Овальный фланец Rp 1 1/2" № продукта	EUR	Фланец по DIN DN 40 № продукта	EUR	Овальный фланец Rp 1 1/2" № продукта	EUR	Фланец по DIN DN 40 № продукта	EUR
CR 10-01	0,37	96500979 ^B	904,00	96500963 ^B	949,00	96501104 ^B	934,00	96501088 ^B	978,00
CR 10-02	0,75	96500980 ^B	999,00	96500964 ^A	1043,00	96501105 ^B	1030,00	96501089 ^B	1074,00
CR 10-03	1,1	96500981 ^B	1187,00	96500965 ^A	1231,00	96501106 ^B	1217,00	96501090 ^B	1262,00
CR 10-04	1,5	96500982 ^B	1339,00	96500966 ^A	1384,00	96501107 ^B	1371,00	96501091 ^B	1415,00
CR 10-05	2,2	96501227 ^B	1459,00	96501214 ^A	1503,00	96501328 ^B	1489,00	96501315 ^B	1533,00
CR 10-06	2,2	96501228 ^B	1541,00	96501215 ^A	1586,00	96501329 ^B	1572,00	96501316 ^B	1616,00
CR 10-07	3	96501229 ^B	1701,00	96501216 ^B	1745,00	96501330 ^B	1732,00	96501317 ^B	1776,00
CR 10-08	3	96501230 ^B	1783,00	96501217 ^B	1828,00	96501331 ^B	1815,00	96501318 ^B	1858,00
CR 10-09	3	96501231 ^B	1868,00	96501218 ^B	1913,00	96501332 ^B	1899,00	96501319 ^B	1943,00
CR 10-10	4	96501232 ^B	2141,00	96501219 ^B	2184,00	96501333 ^B	2170,00	96501320 ^B	2214,00
CR 10-12	4	96501233 ^B	2309,00	96501220 ^B	2354,00	96501334 ^B	2341,00	96501321 ^B	2384,00
CR 10-14	5,5	–	–	96501221 ^B	2744,00	96501335 ^B	2730,00	96501322 ^B	2773,00
CR 10-16	5,5	–	–	96501222 ^B	2913,00	96501336 ^B	2899,00	96501323 ^B	2942,00
CR 10-18	7,5	–	–	96501223 ^B	3165,00	–	–	96501324 ^B	3196,00
CR 10-20	7,5	–	–	96501224	3331,00	–	–	96501325	3362,00
CR 10-22	7,5	–	–	96501225 ^B	3500,00	–	–	96501326 ^B	3531,00

CR 10

1x230 В

Группа продукта F 4

Тип продукта	Мощность P ₂ , кВт	HQQE				HQQV			
		Овальный фланец Rp 1 1/2" № продукта	EUR	Фланец по DIN DN 40 № продукта	EUR	Овальный фланец Rp 1 1/2" № продукта	EUR	Фланец по DIN DN 40 № продукта	EUR
CR 10-01	0,37	96500872 ^B	946,00	96500866 ^B	989,00	96500921	975,00	96500915	1020,00
CR 10-02	0,75	96500873 ^B	1102,00	96500867 ^B	1145,00	96500922	1132,00	96500916	1176,00
CR 10-03	1,1	96500874	1354,00	96500868	1397,00	96500923	1384,00	96500917	1428,00
CR 10-04	1,5	96500875	1562,00	96500869	1607,00	96500924	1592,00	96500918	1636,00
CR 10-05	2,2	96500876	1701,00	96500870	1745,00	96500925	1731,00	96500919	1776,00
CR 10-06	2,2	96500877	1783,00	96500871	1827,00	96500926	1813,00	96500920	1857,00

Электродвигатели мощностью от 3 кВт и выше оснащены встроенными терморезисторами (PTC) по стандарту DIN 44082. Для преобразования термисторного сигнала в релейный и передачи его на пускатель необходимо использовать реле MS220C (№ продукта 00ID8945^A, см. раздел «Принадлежности»).

^A – поддерживается складской запас готового продукта; ^B – поддерживается складской запас компонентов для сборки продукта.

Цены указаны на условиях «склад-Москва» с учетом НДС.
Рекомендованные розничные цены с 01.03.2018.

Информация, размещенная в Прайс-листе, не является публичной офертой.

CR 15

До 1,5 кВт : 3 x 220-240D/380-415Y В; от 2,2 кВт до 5,5 кВт: 3 x 380-415D В;
от 7,5 кВт : 3 x 380-415D/660-690Y В

Группа продукта F 4

Тип продукта	Мощность P ₂ , кВт	HQQE				HQQV			
		Овальный фланец Rp 2" № продукта	EUR	Фланец по DIN DN 50 № продукта	EUR	Овальный фланец Rp 2" № продукта	EUR	Фланец по DIN DN 50 № продукта	EUR
CR 15-01	1,1	96501710 ^B	1125,00	96501697 ^B	1166,00	96501808	1153,00	96501795 ^B	1193,00
CR 15-02	2,2	96501905 ^B	1428,00	96501893 ^A	1469,00	96501995	1457,00	96501983 ^B	1497,00
CR 15-03	3	96501906 ^B	1658,00	96501894 ^A	1698,00	96501996	1687,00	96501984 ^B	1727,00
CR 15-04	4	96501907 ^B	1933,00	96501895 ^A	1972,00	96501997	1960,00	96501985 ^B	1999,00
CR 15-05	4	96501908 ^B	2031,00	96501896 ^A	2072,00	96501998	2057,00	96501986 ^B	2097,00
CR 15-06	5,5	96501909 ^B	2423,00	96501897 ^A	2464,00	96501999	2451,00	96501987 ^B	2492,00
CR 15-07	5,5	96501910 ^B	2520,00	96501898 ^B	2562,00	96502000	2548,00	96501988 ^B	2589,00
CR 15-08	7,5	–	–	96501899 ^B	2981,00	–	–	96501989 ^B	3008,00
CR 15-09	7,5	–	–	96501900 ^B	3079,00	–	–	96501990 ^B	3109,00
CR 15-10	11	–	–	96501901 ^B	3619,00	–	–	96501991 ^B	3647,00
CR 15-12	11	–	–	96501902 ^B	3814,00	–	–	96501992 ^B	3842,00
CR 15-14	11	–	–	96501903 ^B	4012,00	–	–	96501993 ^B	4039,00
CR 15-17	15	–	–	96501904 ^B	5131,00	–	–	96501994 ^B	5158,00

CR 15

1x230 В

Группа продукта F 4

Тип продукта	Мощность P ₂ , кВт	HQQE				HQQV			
		Овальный фланец Rp 2" № продукта	EUR	Фланец по DIN DN 50 № продукта	EUR	Овальный фланец Rp 2" № продукта	EUR	Фланец по DIN DN 50 № продукта	EUR
CR 15-01	1,1	96501667	1396,00	96501665	1440,00	96501683	1426,00	96501681	1471,00
CR 15-02	2,2	96501668	1803,00	96501666	1847,00	96501684	1833,00	96501682	1878,00

CR 20

До 1,5 кВт : 3 x 220-240D/380-415Y В; от 2,2 кВт до 5,5 кВт: 3 x 380-415D В;
от 7,5 кВт : 3 x 380-415D/660-690Y В

Группа продукта F 4

Тип продукта	Мощность P ₂ , кВт	HQQE				HQQV			
		Овальный фланец Rp 2" № продукта	EUR	Фланец по DIN DN 50 № продукта	EUR	Овальный фланец Rp 2" № продукта	EUR	Фланец по DIN DN 50 № продукта	EUR
CR 20-01	1,1	96500338 ^B	1130,00	96500326 ^B	1172,00	96500429	1160,00	96500417 ^B	1200,00
CR 20-02	2,2	96500519 ^B	1436,00	96500508 ^A	1477,00	96500602	1464,00	96500591 ^B	1505,00
CR 20-03	4	96500520 ^B	2040,00	96500509 ^A	2081,00	96500603	2069,00	96500592 ^B	2108,00
CR 20-04	5,5	96500521 ^B	2418,00	96500510 ^B	2460,00	96500604	2448,00	96500593 ^B	2487,00
CR 20-05	5,5	96500522 ^B	2534,00	96500511 ^B	2574,00	96500605	2561,00	96500594 ^B	2602,00
CR 20-06	7,5	96500523 ^B	2939,00	96500512 ^B	2980,00	96500606	2966,00	96500595 ^B	3007,00
CR 20-07	7,5	96500524 ^B	3055,00	96500513 ^B	3096,00	96500607	3082,00	96500596 ^B	3123,00
CR 20-08	11	–	–	96500514 ^B	3801,00	–	–	96500597 ^B	3828,00
CR 20-10	11	–	–	96500515 ^B	4031,00	–	–	96500598 ^B	4061,00
CR 20-12	15	–	–	96500516 ^B	4926,00	–	–	96500599 ^B	4953,00
CR 20-14	15	–	–	96500517 ^B	5155,00	–	–	96500600 ^B	5184,00
CR 20-17	18,5	–	–	96500518 ^B	6147,00	–	–	96500601 ^B	6175,00

Электродвигатели мощностью от 3 кВт и выше оснащены встроенными терморезисторами (PTC) по стандарту DIN 44082.

Для преобразования термисторного сигнала в релейный и передачи его на пускатель необходимо использовать реле MS220C (№ продукта 00ID8945^A, см. раздел «Принадлежности»).

^A – поддерживается складской запас готового продукта; ^B – поддерживается складской запас компонентов для сборки продукта.

Цены указаны на условиях «склад-Москва» с учетом НДС.
Рекомендованные розничные цены с 01.03.2018.

CR 20

1x230 В

Группа продукта F 4

Тип продукта	Мощность P ₂ , кВт	HQQE				HQQV			
		Овальный фланец Rp 2" № продукта	EUR	Фланец по DIN DN 50 № продукта	EUR	Овальный фланец Rp 2" № продукта	EUR	Фланец по DIN DN 50 № продукта	EUR
CR 20-01	1,1	96500186	1396,00	96500184	1440,00	96500312	1426,00	96500310	1471,00
CR 20-02	2,2	96500187	1803,00	96500185	1847,00	96500313	1833,00	96500311	1878,00

5

CR 32

До 1,5 кВт : 3 x 220-240D/380-415Y В; от 2,2 кВт до 5,5 кВт: 3 x 380-415D В;
от 7,5 кВт до 22 кВт: 3 x 380-415D/660-690Y В; от 30 кВт: 380-420D/660-725Y В

Группа продукта F 4

Тип продукта	Мощность P ₂ , кВт	Максимально допустимое рабочее давление	HQQE		HQQV	
			Фланец по DIN DN 65 № продукта	EUR	Фланец по DIN DN 65 № продукта	EUR
CR 32-1-1	1,5	PN 16	96121950 ^B	1679,00	96121978	1719,00
CR 32-1	2,2	PN 16	96122007 ^B	1794,00	96122035	1833,00
CR 32-2-2	3	PN 16	96122008 ^B	2073,00	96122036	2112,00
CR 32-2	4	PN 16	96122009 ^B	2428,00	96122037	2466,00
CR 32-3-2	5,5	PN 16	96122010 ^B	3052,00	96122038	3093,00
CR 32-3	5,5	PN 16	96122011 ^B	3052,00	96122039	3093,00
CR 32-4-2	7,5	PN 16	96122012 ^B	3786,00	96122040	3826,00
CR 32-4	7,5	PN 16	96122013 ^B	3786,00	96122041	3826,00
CR 32-5-2	11	PN 16	96122014 ^B	4761,00	96122042	4800,00
CR 32-5	11	PN 16	96122015 ^B	4761,00	96122043	4800,00
CR 32-6-2	11	PN 16	96122016 ^B	5022,00	96122044	5063,00
CR 32-6	11	PN 16	96122017 ^B	5022,00	96122045	5063,00
CR 32-7-2	15	PN 16	96122018	5913,00	96122046	5953,00
CR 32-7	15	PN 16	96122019	5913,00	96122047	5953,00
CR 32-8-2	15	PN 30	96122020	6172,00	96122048	6212,00
CR 32-8	15	PN 30	96122021	6172,00	96122049	6212,00
CR 32-9-2	18,5	PN 30	96122022	7006,00	96122050	7045,00
CR 32-9	18,5	PN 30	96122023	7006,00	96122051	7045,00
CR 32-10-2	18,5	PN 30	96122024	7264,00	96122052	7304,00
CR 32-10	18,5	PN 30	96122025	7264,00	96122053	7304,00
CR 32-11-2	22	PN 30	96122026	8145,00	96122054	8182,00
CR 32-11	22	PN 30	96122027	8145,00	96122055	8182,00
CR 32-12-2	22	PN 30	96122028	8414,00	96122056	8454,00
CR 32-12	22	PN 30	96122029	8414,00	96122057	8454,00
CR 32-13-2	30	PN 30	96122030	9480,00	96122058	9519,00
CR 32-13	30	PN 30	96122031	9480,00	96122059	9519,00
CR 32-14-2	30	PN 30	96122032	9738,00	96122060	9778,00
CR 32-14	30	PN 30	96122033	9738,00	96122061	9778,00

Электродвигатели мощностью от 3 кВт и выше оснащены встроенными терморезисторами (PTC) по стандарту DIN 44082.
Для преобразования термисторного сигнала в релейный и передачи его на пускатель необходимо использовать реле MS220C (№ продукта 00ID8945^A, см. раздел «Принадлежности»).

^A – поддерживается складской запас готового продукта; ^B – поддерживается складской запас компонентов для сборки продукта.

Цены указаны на условиях «склад-Москва» с учетом НДС.
Рекомендованные розничные цены с 01.03.2018.

Информация, размещенная в Прайс-листе, не является публичной офертой.

CR 45

от 3 кВт до 5,5 кВт: 3 x 380-415D В; от 7,5 кВт до 22 кВт: 3 x 380-415D/660-690Y В;
от 30 кВт: 380-420D/660-725Y В

Группа продукта F 4

Тип продукта	Мощность P ₂ , кВт	Максимально допустимое рабочее давление	HQQE		HQQV	
			Фланец по DIN DN 80 № продукта	EUR	Фланец по DIN DN 80 № продукта	EUR
CR 45-1-1	3	PN 16	96122796 ^B	1979,00	96122821 ^B	2020,00
CR 45-1	4	PN 16	96122797 ^B	2376,00	96122822 ^B	2414,00
CR 45-2-2	5,5	PN 16	96122798 ^B	3004,00	96122823 ^B	3043,00
CR 45-2	7,5	PN 16	96122799 ^B	3795,00	96122824 ^B	3833,00
CR 45-3-2	11	PN 16	96122800 ^B	4799,00	96122825 ^B	4840,00
CR 45-3	11	PN 16	96122801 ^B	4799,00	96122826 ^B	4840,00
CR 45-4-2	15	PN 16	96122802 ^B	5959,00	96122827 ^B	5999,00
CR 45-4	15	PN 16	96122803 ^B	5959,00	96122828 ^B	5999,00
CR 45-5-2	18,5	PN 16	96122804 ^B	7091,00	96122829 ^B	7131,00
CR 45-5	18,5	PN 16	96122805 ^B	7091,00	96122830 ^B	7131,00
CR 45-6-2	22	PN 30	96122806	8045,00	96122831	8086,00
CR 45-6	22	PN 30	96122807	8045,00	96122832	8086,00
CR 45-7-2	30	PN 30	96122808	8772,00	96122833	8811,00
CR 45-7	30	PN 30	96122809	8772,00	96122834	8811,00
CR 45-8-2	30	PN 30	96122810	9059,00	96122835	9098,00
CR 45-8	30	PN 30	96122811	9059,00	96122836	9098,00
CR 45-9-2	30	PN 30	96122812	9344,00	96122837	9384,00
CR 45-9	37	PN 30	96122813	10175,00	96122838	10213,00
CR 45-10-2	37	PN 30	96122814	10439,00	96122839	10479,00
CR 45-10	37	PN 30	96122815	10439,00	96122840	10479,00
CR 45-11-2	45	PN 30	96122816	13568,00	96122841	13609,00
CR 45-11	45	PN 30	96122817	13568,00	96122842	13609,00
CR 45-12-2	45	PN 33	96122818	13879,00	96122843	13920,00
CR 45-12	45	PN 33	96122819	13879,00	96122844	13920,00
CR 45-13-2	45	PN 33	96122820	14190,00	96122845	14230,00

CR 64

от 4 кВт до 5,5 кВт: 3 x 380-415D В; от 7,5 кВт до 22 кВт: 3 x 380-415D/660-690Y В;
от 30 кВт: 380-420D/660-725Y В

Группа продукта F 4

Тип продукта	Мощность P ₂ , кВт	Максимально допустимое рабочее давление	HQQE		HQQV	
			Фланец по DIN DN 100 № продукта	EUR	Фланец по DIN DN 100 № продукта	EUR
CR 64-1-1	4	PN 16	96123526 ^B	2348,00	96123548 ^B	2388,00
CR 64-1	5,5	PN 16	96123527 ^B	2948,00	96123549 ^B	2988,00
CR 64-2-2	7,5	PN 16	96123528 ^B	3713,00	96123550 ^B	3753,00
CR 64-2-1	11	PN 16	96123529 ^B	4319,00	96123551 ^B	4358,00
CR 64-2	11	PN 16	96123530 ^B	4319,00	96123552 ^B	4358,00
CR 64-3-2	15	PN 16	96123531 ^B	5747,00	96123553 ^B	5785,00
CR 64-3-1	15	PN 16	96123532 ^B	5747,00	96123554 ^B	5785,00
CR 64-3	18,5	PN 16	96123533 ^B	6605,00	96123555 ^B	6644,00
CR 64-4-2	18,5	PN 16	96123534 ^B	6919,00	96123556 ^B	6956,00
CR 64-4-1	22	PN 16	96123535 ^B	7681,00	96123557 ^B	7718,00
CR 64-4	22	PN 16	96123536 ^B	7681,00	96123558 ^B	7718,00
CR 64-5-2	30	PN 16	96123537	8194,00	96123559	8232,00
CR 64-5-1	30	PN 16	96123538	8194,00	96123560	8232,00
CR 64-5	30	PN 16	96123539	8194,00	96123561	8232,00
CR 64-6-2	30	PN 30	96123540	8506,00	96123562	8544,00
CR 64-6-1	37	PN 30	96123541	10019,00	96123563	10059,00
CR 64-6	37	PN 30	96123542	10019,00	96123564	10059,00
CR 64-7-2	37	PN 30	96123543	10331,00	96123565	10370,00
CR 64-7-1	37	PN 30	96123544	10331,00	96123566	10370,00
CR 64-7	45	PN 30	96123545	13633,00	96123567	13673,00
CR 64-8-2	45	PN 30	96123546	13942,00	96123568	13981,00
CR 64-8-1	45	PN 30	96123547	13942,00	96123569	13981,00

Электродвигатели мощностью от 3 кВт и выше оснащены встроенными терморезисторами (PTC) по стандарту DIN 44082.

Для преобразования термисторного сигнала в релейный и передачи его на пускатель необходимо использовать реле MS220C (№ продукта 001D8945^A, см. раздел «Принадлежности»).

^A – поддерживается складской запас готового продукта; ^B – поддерживается складской запас компонентов для сборки продукта.

Цены указаны на условиях «склад-Москва» с учетом НДС.
Рекомендованные розничные цены с 01.03.2018.

CR 90

до 5,5 кВт: 3 x 380-415D В; от 7,5 кВт до 22 кВт: 3 x 380-415D/660-690Y В;
от 30 кВт: 380-420D/660-725Y В

Группа продукта F 4

Тип продукта	Мощность P ₂ , кВт	Максимально допустимое рабочее давление	HQQE		HQQV	
			Фланец по DIN DN 100 № продукта	EUR	Фланец по DIN DN 100 № продукта	EUR
CR 90-1-1	5,5	PN 16	96124074	2875,00	96124086	2915,00
CR 90-1	7,5	PN 16	96124075	3587,00	96124087	3627,00
CR 90-2-2	11	PN 16	96124076 ^Б	4682,00	96124088	4722,00
CR 90-2	15	PN 16	96124077 ^Б	5853,00	96124089	5893,00
CR 90-3-2	18,5	PN 16	96124078 ^Б	6919,00	96124090	6956,00
CR 90-3	22	PN 16	96124079 ^Б	7681,00	96124091	7718,00
CR 90-4-2	30	PN 16	96124080 ^Б	8194,00	96124092	8232,00
CR 90-4	30	PN 16	96124081 ^Б	8194,00	96124093	8232,00
CR 90-5-2	37	PN 30	96124082	10019,00	96124094	10059,00
CR 90-5	37	PN 30	96124083	10019,00	96124095	10059,00
CR 90-6-2	45	PN 30	96124084	12738,00	96124096	12778,00
CR 90-6	45	PN 30	96124085	12738,00	96124097	12778,00

5

CR 120

от 11 кВт до 22 кВт: 3 x 380-415D/660-690Y В; от 30 кВт: 380-420D/660-725Y В

Группа продукта F 4

Тип продукта	Мощность P ₂ , кВт	Максимально допустимое рабочее давление	HQQE, HBQE (для 55, 75 кВт)		HQQV, HBQV (для 55, 75 кВт)	
			Фланец по DIN DN 125 № продукта	EUR	Фланец по DIN DN 125 № продукта	EUR
CR 120-1	11	PN 30	95922150	4955,00	95922166	4995,00
CR 120-2-1	18,5	PN 30	95922151	6919,00	95922167	6956,00
CR 120-2	22	PN 30	95922152	7681,00	95922168	7718,00
CR 120-3	30	PN 30	95922153	8739,00	95922169	8779,00
CR 120-4-1	37	PN 30	95922154	10566,00	95922170	10615,00
CR 120-5-1	45	PN 30	95922155	12738,00	95922171	12778,00
CR 120-6-1	55	PN 30	95922156	16895,00	95922172	16895,00
CR 120-7	75	PN 30	95922157	20219,00	95922173	20219,00

CR 150

от 11 кВт до 22 кВт: 3 x 380-415D/660-690Y В; от 30 кВт: 380-420D/660-725Y В

Группа продукта F 4

Тип продукта	Мощность P ₂ , кВт	Максимально допустимое рабочее давление	HQQE, HBQE (для 55, 75 кВт)		HQQV, HBQV (для 55, 75 кВт)	
			Фланец по DIN DN 125 № продукта	EUR	Фланец по DIN DN 125 № продукта	EUR
CR 150-1-1	11	PN 30	95922374	4955,00	95922390	4995,00
CR 150-1	15	PN 30	95922375	5853,00	95922391	5893,00
CR 150-2-1	22	PN 30	95922376	7681,00	95922392	7718,00
CR 150-3-2	30	PN 30	95922377	8739,00	95922393	8779,00
CR 150-3	37	PN 30	95922378	10293,00	95922394	10332,00
CR 150-4-1	45	PN 30	95922379	12465,00	95922395	12506,00
CR 150-5-2	55	PN 30	95922380	16618,00	95922396	16618,00
CR 150-6	75	PN 30	95922381	19941,00	95922397	19941,00

Электродвигатели мощностью от 3 кВт и выше оснащены встроенными терморезисторами (PTC) по стандарту DIN 44082. Для преобразования термисторного сигнала в релейный и передачи его на пускатель необходимо использовать реле MS220C (№ продукта 00ID8945^А, см. раздел «Принадлежности»).

^А – поддерживается складской запас готового продукта; ^Б – поддерживается складской запас компонентов для сборки продукта.

Цены указаны на условиях «склад-Москва» с учетом НДС.
Рекомендованные розничные цены с 01.03.2018.

Информация, размещенная в Прайс-листе, не является публичной офертой.

Вертикальные многоступенчатые центробежные насосы CRN



- Перекачиваемая жидкость:** Взрывобезопасная, не содержащая абразивных и волокнистых включений, химически нейтральная к материалам насоса.
Для перекачивания химически агрессивных жидкостей необходимо выбрать соответствующую комбинацию материалов насоса, стойких к рабочей среде.
- Материал:** Проточная часть из нержавеющей стали AISI 316.
- Торцевое уплотнение:** Пара трения карбид кремния/карбид кремния, эластомеры EPDM (HQQE), Viton (HQQV).
- Тип присоединения:** Муфта Victaulic (PJE), Flexi Clamp или фланец по DIN.
- Номинальное напряжение:** До 1,5 кВт (включительно): 3 x 220-240D/380-415Y В,
от 2,2 кВт до 5,5 кВт: 3 x 380-415D В,
от 7,5 кВт до 22 кВт: 3 x 380-415D/660-690Y В,
от 30 кВт: 380-420D/660-725Y,
1x230 В – по запросу.
- Номинальная частота:** 50 Гц.
- Степень защиты:** IP55.
- Класс энергоэффективности:** От 0,75 кВт (включительно) IE3.
- Скорость вращения:** 2900 об/мин.

5

CRN 1S

Группа продукта F 4

Тип продукта	Мощность P ₂ , кВт	HQQE				HQQV			
		Муфта PJE 1 1/4" № продукта	EUR	Фланец по DIN DN 25/ DN 32 № продукта	EUR	Муфта PJE 1 1/4" № продукта	EUR	Фланец по DIN DN 25/ DN 32 № продукта	EUR
CRN 1S-2	0,37	96516034	808,00	96515898	880,00	96516069	830,00	96515929	904,00
CRN 1S-3	0,37	96516036	839,00	96515899	910,00	96516070	862,00	96515930	933,00
CRN 1S-4	0,37	96516037	869,00	96515900	940,00	96516072	890,00	96515931	963,00
CRN 1S-5	0,37	96516039	899,00	96515902	971,00	96516073	920,00	96515933	993,00
CRN 1S-6	0,37	96516041	929,00	96515903	1000,00	96516074	951,00	96515935	1023,00
CRN 1S-7	0,37	96516043	959,00	96515904	1031,00	96516076	980,00	96515936	1054,00
CRN 1S-8	0,37	96516044	989,00	96515905	1061,00	96516078	1011,00	96515938	1083,00
CRN 1S-9	0,37	96516046	1018,00	96515906	1089,00	96516080	1040,00	96515939	1113,00
CRN 1S-10	0,37	96516047	1050,00	96515907	1120,00	96516081	1071,00	96515940	1143,00
CRN 1S-11	0,37	96516048	1079,00	96515908	1151,00	96516082	1100,00	96515942	1172,00
CRN 1S-12	0,37	96516050	1108,00	96515909	1180,00	96516084	1129,00	96515943	1203,00
CRN 1S-13	0,37	96516051	1139,00	96515911	1210,00	96516085	1160,00	96515944	1232,00
CRN 1S-15	0,55	96516053	1174,00	96515913	1246,00	96516087	1194,00	96515945	1268,00
CRN 1S-17	0,55	96516054	1248,00	96515914	1319,00	96516088	1269,00	96515946	1340,00
CRN 1S-19	0,55	96516056	1321,00	96515916	1393,00	96516090	1341,00	96515948	1415,00
CRN 1S-21	0,75	96516058	1445,00	96515918	1518,00	96516092	1466,00	96515950	1539,00
CRN 1S-23	0,75	96516059	1520,00	96515920	1592,00	96516094	1540,00	96515951	1613,00
CRN 1S-25	0,75	96516061	1596,00	96515921	1668,00	96516096	1615,00	96515953	1688,00
CRN 1S-27	1,1	96516062	1683,00	96515923	1755,00	96516097	1702,00	96515955	1775,00
CRN 1S-30	1,1	96516064	1828,00	96515925	1900,00	96516099	1846,00	96515956	1920,00
CRN 1S-33	1,1	96516066	1943,00	96515926	2015,00	96516101	1960,00	96515958	2033,00
CRN 1S-36	1,1	96516067	2054,00	96515928	2126,00	96516102	2072,00	96515959	2144,00

Цены указаны на условиях «склад-Москва» с учетом НДС.
Рекомендованные розничные цены с 01.03.2018.

CRN 1

Группа продукта F 4

Тип продукта	Мощность P ₂ , кВт	HQQE			HQQV				
		Муфта PJE 1 1/2" № продукта	EUR	Фланец по DIN DN 25/ DN 32 № продукта	EUR	Муфта PJE 1 1/2" № продукта	EUR	Фланец по DIN DN 25/ DN 32 № продукта	EUR
CRN 1-2	0,37	96516477	808,00	96516398	880,00	96516508	833,00	96516420	905,00
CRN 1-3	0,37	96516478	839,00	96516399	910,00	96516509	864,00	96516421	935,00
CRN 1-4	0,37	96516480	869,00	96516400	940,00	96516510	894,00	96516422	966,00
CRN 1-5	0,37	96516481	899,00	96516401	971,00	96516511	924,00	96516423	996,00
CRN 1-6	0,37	96516483	929,00	96516402	1000,00	96516512	954,00	96516424	1024,00
CRN 1-7	0,37	96516485	959,00	96516403	1031,00	96516513	983,00	96516425	1056,00
CRN 1-8	0,55	96516486	978,00	96516404	1051,00	96516514	1002,00	96516426	1075,00
CRN 1-9	0,55	96516488	1002,00	96516405	1074,00	96516515	1026,00	96516427	1099,00
CRN 1-10	0,55	96516489	1050,00	96516406	1120,00	96516516	1074,00	96516428	1145,00
CRN 1-11	0,55	96516490	1092,00	96516407	1164,00	96516517	1117,00	96516429	1188,00
CRN 1-12	0,75	96516492	1135,00	96516408	1208,00	96516518	1161,00	96516430	1231,00
CRN 1-13	0,75	96516493	1180,00	96516409	1252,00	96516519	1205,00	96516431	1276,00
CRN 1-15	0,75	96516495	1270,00	96516410	1340,00	96516520	1294,00	96516432	1367,00
CRN 1-17	1,1	96516497	1365,00	96516411	1436,00	96516521	1390,00	96516433	1462,00
CRN 1-19	1,1	96516498	1452,00	96516412	1524,00	96516522	1477,00	96516434	1547,00
CRN 1-21	1,1	96516500	1542,00	96516413	1614,00	96516523	1566,00	96516435	1638,00
CRN 1-23	1,1	96516501	1629,00	96516414	1700,00	96516524	1653,00	96516436	1725,00
CRN 1-25	1,5	96516503	1820,00	96516415	1890,00	96516526	1844,00	96516437	1916,00
CRN 1-27	1,5	96516504	1907,00	96516416	1978,00	96516527	1932,00	96516438	2004,00
CRN 1-30	1,5	96516505	2038,00	96516417	2109,00	96516528	2062,00	96516439	2135,00
CRN 1-33	2,2	96513510	2296,00	96514116	2368,00	96513454	2322,00	96513956	2393,00
CRN 1-36	2,2	96513511	2427,00	96514117	2499,00	96513455	2452,00	96513957	2522,00

5

CRN 3

Группа продукта F 4

Тип продукта	Мощность P ₂ , кВт	HQQE			HQQV				
		Муфта PJE 1 1/2" № продукта	EUR	Фланец по DIN DN 25/ DN 32 № продукта	EUR	Муфта PJE 1 1/2" № продукта	EUR	Фланец по DIN DN 25/ DN 32 № продукта	EUR
CRN 3-2	0,37	96516897	831,00	96516819	903,00	96516916	855,00	96516849	928,00
CRN 3-3	0,37	96484041	874,00	96516830	947,00	96516917	899,00	96516850	971,00
CRN 3-4	0,37	96516898	915,00	96516831	987,00	96516918	939,00	96516851	1012,00
CRN 3-5	0,37	96516899	959,00	96499985	1031,00	96516919	983,00	96516852	1056,00
CRN 3-6	0,55	96516900	1000,00	96515406	1098,00	96490318	1024,00	96516853	1115,00
CRN 3-7	0,55	96493543	1036,00	96489124	1109,00	96516920	1060,00	96516854	1136,00
CRN 3-8	0,75	96516901	1065,00	96516832	1137,00	96516921	1089,00	96516855	1162,00
CRN 3-9	0,75	96516902	1108,00	96516833	1180,00	96516922	1132,00	96516856	1205,00
CRN 3-10	0,75	96499188	1153,00	96516834	1224,00	96516923	1178,00	96516857	1250,00
CRN 3-11	1,1	96516903	1226,00	96516835	1297,00	96495064	1251,00	96516858	1321,00
CRN 3-12	1,1	96516904	1270,00	96516836	1340,00	96516924	1294,00	96516859	1367,00
CRN 3-13	1,1	96516905	1313,00	96516837	1384,00	96516925	1337,00	96516860	1410,00
CRN 3-15	1,1	96516906	1403,00	96516838	1475,00	96516926	1427,00	96516861	1499,00
CRN 3-17	1,5	96505111	1598,00	96516839	1670,00	96516927	1624,00	96516862	1695,00
CRN 3-19	1,5	96516907	1687,00	96516840	1757,00	96516928	1712,00	96516863	1782,00
CRN 3-21	2,2	96513456	1749,00	96514145	1821,00	96513464	1774,00	96514130	1845,00
CRN 3-23	2,2	96513457	1837,00	96514146	1908,00	96513465	1860,00	96514131	1933,00
CRN 3-25	2,2	96513458	1926,00	96514147	1997,00	96513466	1950,00	96514132	2022,00
CRN 3-27	2,2	96513459	2013,00	96514148	2084,00	96513467	2038,00	96514133	2109,00
CRN 3-29	2,2	96513460	2100,00	96514149	2173,00	96513468	2125,00	96514134	2196,00
CRN 3-31	3	96513461	2217,00	96514150	2289,00	96513469	2243,00	96514135	2313,00
CRN 3-33	3	96513462	2304,00	96514151	2376,00	96513480	2330,00	96514136	2400,00
CRN 3-36	3	96513463	2439,00	96514152	2510,00	96513481	2462,00	96482181	2534,00

Электродвигатели мощностью от 3 кВт и выше оснащены встроенными терморезисторами (PTC) по стандарту DIN 44082. Для преобразования термисторного сигнала в релейный и передачи его на пускатель необходимо использовать реле MS220C (№ продукта 00ID8945^A, см. раздел «Принадлежности»).

Цены указаны на условиях «склад-Москва» с учетом НДС. Рекомендованные розничные цены с 01.03.2018.

Информация, размещенная в Прайс-листе, не является публичной офертой.



CRN 5

Группа продукта F 4

Тип продукта	Мощность P ₂ , кВт	HQQE				HQQV			
		Муфта PJE 1 1/2" № продукта	EUR	Фланец по DIN DN 25/ DN 32 № продукта	EUR	Муфта PJE 1 1/2" № продукта	EUR	Фланец по DIN DN 25/ DN 32 № продукта	EUR
CRN 5-2	0,37	96517239	912,00	96485023	983,00	96517261	937,00	96486448	1009,00
CRN 5-3	0,55	96517240	954,00	96517182	1024,00	96517262	978,00	96517204	1051,00
CRN 5-4	0,55	96517241	1023,00	96517183	1095,00	96511913	1050,00	96517205	1120,00
CRN 5-5	0,75	96517242	1111,00	96517184	1183,00	96517263	1137,00	96517206	1208,00
CRN 5-6	1,1	96517243	1130,00	96517185	1203,00	96517264	1156,00	96517207	1226,00
CRN 5-7	1,1	96517244	1177,00	96517186	1248,00	96517265	1202,00	96496290	1273,00
CRN 5-8	1,1	96517245	1221,00	96517187	1292,00	96517266	1246,00	96517208	1317,00
CRN 5-9	1,5	96517246	1422,00	96517188	1494,00	96517267	1446,00	96517209	1519,00
CRN 5-10	1,5	96492985	1466,00	96517189	1537,00	96517268	1490,00	96517210	1562,00
CRN 5-11	2,2	96513482	1610,00	96514198	1681,00	96513496	1634,00	96514161	1706,00
CRN 5-12	2,2	96513483	1653,00	96514199	1725,00	96513497	1679,00	96514162	1750,00
CRN 5-13	2,2	96513484	1697,00	96514200	1768,00	96513498	1722,00	96514163	1794,00
CRN 5-14	2,2	96513485	1740,00	96514201	1813,00	96513499	1765,00	96482654	1837,00
CRN 5-15	2,2	96513486	1784,00	96514202	1856,00	96513500	1808,00	96514164	1881,00
CRN 5-16	2,2	96513487	1828,00	96514203	1900,00	96513501	1852,00	96514165	1925,00
CRN 5-18	3	96513488	2035,00	96514205	2105,00	96513502	2059,00	96514166	2132,00
CRN 5-20	3	96513489	2123,00	96514206	2194,00	96513503	2147,00	96514167	2220,00
CRN 5-22	4	96513490	2196,00	96514207	2267,00	96513504	2222,00	96514168	2292,00
CRN 5-24	4	96513491	2283,00	96514208	2354,00	96513505	2307,00	96514169	2379,00
CRN 5-26	4	96513492	2370,00	96514209	2442,00	96513506	2395,00	96514170	2466,00
CRN 5-29	4	96513493	2503,00	96514220	2576,00	96513507	2528,00	96514171	2600,00
CRN 5-32	5,5	96513494	2852,00	96514221	2923,00	96513508	2877,00	96514172	2948,00
CRN 5-36	5,5	96513495	3029,00	96514222	3101,00	96513509	3054,00	96514173	3126,00

CRN 10

Группа продукта F 4

Тип продукта	Мощность P ₂ , кВт	HQQE						HQQV					
		Муфта PJE 2" № продукта	EUR	Муфта FlexiClamp № продукта	EUR	Фланец по DIN DN 40 № продукта	EUR	Муфта PJE 2" № продукта	EUR	Муфта FlexiClamp № продукта	EUR	Фланец по DIN DN 40 № продукта	EUR
CRN 10-01	0,37	96501040	1254,00	96501072	1254,00	96501056	1335,00	96501165	1283,00	96501197	1283,00	96501181	1367,00
CRN 10-02	0,75	96501041	1339,00	96501073	1339,00	96501057	1422,00	96501166	1371,00	96501198	1371,00	96501182	1452,00
CRN 10-03	1,1	96501042	1531,00	96501074	1531,00	96501058	1614,00	96501167	1561,00	96501199	1561,00	96501183	1644,00
CRN 10-04	1,5	96501043	1650,00	96501075	1650,00	96501059	1734,00	96501168	1681,00	96501200	1681,00	96501184	1764,00
CRN 10-05	2,2	96501276	1803,00	96501302	1803,00	96501289	1885,00	96501377	1834,00	96501403	1834,00	96501390	1916,00
CRN 10-06	2,2	96501277	1924,00	96501303	1924,00	96501290	2006,00	96501378	1953,00	96501404	1953,00	96501391	2036,00
CRN 10-07	3	96501278	2068,00	96501304	2068,00	96501291	2151,00	96501379	2097,00	96501405	2097,00	96501392	2180,00
CRN 10-08	3	96501279	2177,00	96501305	2177,00	96501292	2259,00	96501380	2206,00	96501406	2206,00	96501393	2289,00
CRN 10-09	3	96501280	2296,00	96501306	2296,00	96501293	2379,00	96501381	2328,00	96501407	2328,00	96501394	2409,00
CRN 10-10	4	96501281	2599,00	96501307	2599,00	96501294	2683,00	96501382	2629,00	96501408	2629,00	96501395	2711,00
CRN 10-12	4	96501282	2803,00	96501308	2803,00	96501295	2886,00	96501383	2834,00	96501409	2834,00	96501396	2916,00
CRN 10-14	5,5	96501283	3268,00	96501309	3268,00	96501296	3352,00	96501384	3299,00	96501410	3299,00	96501397	3381,00
CRN 10-16	5,5	96501284	3471,00	96501310	3471,00	96501297	3554,00	96501385	3501,00	96501411	3501,00	96501398	3583,00
CRN 10-18	7,5	96501285	3773,00	96501311	3773,00	96501298	3856,00	96501386	3804,00	96501412	3804,00	96501399	3885,00
CRN 10-20	7,5	96501286	3980,00	96501312	3980,00	96501299	4064,00	96501387	4010,00	96501413	4010,00	96501400	4092,00
CRN 10-22	7,5	96501287	4179,00	96501313	4179,00	96501300	4261,00	96501388	4210,00	96501414	4210,00	96501401	4292,00

Электродвигатели мощностью от 3 кВт и выше оснащены встроенными терморезисторами (PTC) по стандарту DIN 44082.

Для преобразования термисторного сигнала в релейный и передачи его на пускатель необходимо использовать реле MS220C (№ продукта 00ID8945⁴, см. раздел «Принадлежности»).

Цены указаны на условиях «склад-Москва» с учетом НДС.
Рекомендованные розничные цены с 01.03.2018.

CRN 15

Группа продукта F 4

Тип продукта	Мощность P ₂ , кВт	HQQE						HQQV					
		Муфта PJE 2" № продукта	EUR	Муфта FlexiClamp № продукта	EUR	Фланец по DIN DN 50 № продукта	EUR	Муфта PJE 2" № продукта	EUR	Муфта FlexiClamp № продукта	EUR	Фланец по DIN DN 50 № продукта	EUR
CRN 15-01	1,1	96501756	1459,00	96501782	1459,00	96501769	1551,00	96501854	1487,00	96501880	1487,00	96501867	1581,00
CRN 15-02	2,2	96501947	1745,00	96501971	1745,00	96501959	1839,00	96502037	1774,00	96502061	1774,00	96502049	1867,00
CRN 15-03	3	96501948	2003,00	96501972	2003,00	96501960	2095,00	96502038	2031,00	96502062	2031,00	96502050	2124,00
CRN 15-04	4	96501949	2317,00	96501973	2317,00	96501961	2411,00	96502039	2347,00	96502063	2347,00	96502051	2440,00
CRN 15-05	4	96501950	2448,00	96501974	2448,00	96501962	2540,00	96502040	2476,00	96502064	2476,00	96502052	2568,00
CRN 15-06	5,5	96501951	2907,00	96501975	2907,00	96501963	3001,00	96502041	2935,00	96502065	2935,00	96502053	3027,00
CRN 15-07	5,5	96501952	3038,00	96501976	3038,00	96501964	3132,00	96502042	3066,00	96502066	3066,00	96502054	3159,00
CRN 15-08	7,5	96501953	3527,00	96501977	3527,00	96501965	3620,00	96502043	3555,00	96502067	3555,00	96502055	3648,00
CRN 15-09	7,5	96501954	3659,00	96501978	3659,00	96501966	3753,00	96502044	3686,00	96502068	3686,00	96502056	3779,00
CRN 15-10	11	96501955	4252,00	96501979	4252,00	96501967	4345,00	96502045	4280,00	96502069	4280,00	96502057	4373,00
CRN 15-12	11	96501956	4516,00	96501980	4516,00	96501968	4609,00	96502046	4542,00	96502070	4542,00	96502058	4636,00
CRN 15-14	11	96501957	4775,00	96501981	4775,00	96501969	4868,00	96502047	4801,00	96502071	4801,00	96502059	4894,00
CRN 15-17	15	96501958	6112,00	96501982	6112,00	96501970	6205,00	96502048	6139,00	96502072	6139,00	96502060	6232,00

5

CRN 20

Группа продукта F 4

Тип продукта	Мощность P ₂ , кВт	HQQE						HQQV					
		Муфта PJE 2" № продукта	EUR	Муфта FlexiClamp № продукта	EUR	Фланец по DIN DN 50 № продукта	EUR	Муфта PJE 2" № продукта	EUR	Муфта FlexiClamp № продукта	EUR	Фланец по DIN DN 50 № продукта	EUR
CRN 20-01	1,1	96500381	1466,00	96500405	1466,00	96500393	1560,00	96500472	1494,00	96500496	1494,00	96500484	1588,00
CRN 20-02	2,2	96500558	1754,00	96500580	1754,00	96500569	1848,00	96500641	1782,00	96500663	1782,00	96500652	1876,00
CRN 20-03	4	96500559	2460,00	96500581	2460,00	96500570	2554,00	96500642	2487,00	96500664	2487,00	96500653	2582,00
CRN 20-04	5,5	96500560	2921,00	96500582	2921,00	96500571	3014,00	96500643	2948,00	96500665	2948,00	96500654	3043,00
CRN 20-05	5,5	96500561	3053,00	96500583	3053,00	96500572	3148,00	96500644	3080,00	96500666	3080,00	96500655	3174,00
CRN 20-06	7,5	96500562	3543,00	96500584	3543,00	96500573	3638,00	96500645	3572,00	96500667	3572,00	96500656	3665,00
CRN 20-07	7,5	96500563	3677,00	96500585	3677,00	96500574	3770,00	96500646	3704,00	96500668	3704,00	96500657	3797,00
CRN 20-08	11	96500564	4538,00	96500586	4538,00	96500575	4632,00	96500647	4566,00	96500669	4566,00	96500658	4659,00
CRN 20-10	11	96500565	4798,00	96500587	4798,00	96500576	4891,00	96500648	4826,00	96500670	4826,00	96500659	4918,00
CRN 20-12	15	96500566	5881,00	96500588	5881,00	96500577	5975,00	96500649	5910,00	96500671	5910,00	96500660	6002,00
CRN 20-14	15	96500567	6141,00	96500589	6141,00	96500578	6235,00	96500650	6169,00	96500672	6169,00	96500661	6263,00
CRN 20-17	18,5	96500568	7291,00	96500590	7291,00	96500579	7386,00	96500651	7321,00	96500673	7321,00	96500662	7412,00

Электродвигатели мощностью от 3 кВт и выше оснащены встроенными терморезисторами (PTC) по стандарту DIN 44082. Для преобразования термисторного сигнала в релейный и передачи его на пускатель необходимо использовать реле MS220C (№ продукта 00ID8945^A, см. раздел «Принадлежности»).

Цены указаны на условиях «склад-Москва» с учетом НДС. Рекомендованные розничные цены с 01.03.2018.

Информация, размещенная в Прайс-листе, не является публичной офертой.

CRN 32

Группа продукта F 4

Тип продукта	Мощность P ₂ , кВт	Максимально допустимое рабочее давление	HQQE		HQQV	
			Фланец по DIN DN 65 № продукта	EUR	Фланец по DIN DN 65 № продукта	EUR
CRN 32-1-1	1,5	PN 16	96122294	2306,00	96122322	2347,00
CRN 32-1	2,2	PN 16	96122351	2471,00	96122379	2510,00
CRN 32-2-2	3	PN 16	96122352	2771,00	96122380	2811,00
CRN 32-2	4	PN 16	96122353	3099,00	96122381	3138,00
CRN 32-3-2	5,5	PN 16	96122354	3822,00	96122382	3862,00
CRN 32-3	5,5	PN 16	96122355	3822,00	96122383	3862,00
CRN 32-4-2	7,5	PN 16	96122356	4724,00	96122384	4762,00
CRN 32-4	7,5	PN 16	96122357	4724,00	96122385	4762,00
CRN 32-5-2	11	PN 16	96122358	5925,00	96122386	5964,00
CRN 32-5	11	PN 16	96122359	5925,00	96122387	5964,00
CRN 32-6-2	11	PN 16	96122360	6225,00	96122388	6265,00
CRN 32-6	11	PN 16	96122361	6225,00	96122389	6265,00
CRN 32-7-2	15	PN 16	96122362	7442,00	96122390	7482,00
CRN 32-7	15	PN 16	96122363	7442,00	96122391	7482,00
CRN 32-8-2	15	PN 30	96122364	7729,00	96122392	7768,00
CRN 32-8	15	PN 30	96122365	7729,00	96122393	7768,00
CRN 32-9-2	18,5	PN 30	96122366	8792,00	96122394	8833,00
CRN 32-9	18,5	PN 30	96122367	8792,00	96122395	8833,00
CRN 32-10-2	18,5	PN 30	96122368	9080,00	96122396	9120,00
CRN 32-10	18,5	PN 30	96122369	9080,00	96122397	9120,00
CRN 32-11-2	22	PN 30	96122370	10233,00	96122398	10271,00
CRN 32-11	22	PN 30	96122371	10233,00	96122399	10271,00
CRN 32-12-2	22	PN 30	96122372	10519,00	96122400	10559,00
CRN 32-12	22	PN 30	96122373	10519,00	96122401	10559,00
CRN 32-13-2	30	PN 30	96122374	11685,00	96122402	11724,00
CRN 32-13	30	PN 30	96122375	11685,00	96122403	11724,00
CRN 32-14-2	30	PN 30	96122376	11985,00	96122404	12025,00
CRN 32-14	30	PN 30	96122377	11985,00	96122405	12025,00

Электродвигатели мощностью от 3 кВт и выше оснащены встроенными терморезисторами (PTC) по стандарту DIN 44082.

Для преобразования термисторного сигнала в релейный и передачи его на пускатель необходимо использовать реле MS220C (№ продукта 00ID8945^A, см. раздел «Принадлежности»).

CRN 45

Группа продукта F 4

Тип продукта	Мощность P ₂ , кВт	Максимально допустимое рабочее давление	HQQE		HQQV	
			Фланец по DIN DN 80 № продукта	EUR	Фланец по DIN DN 80 № продукта	EUR
CRN 45-1-1	3	PN 16	96123116	2771,00	96123141	2811,00
CRN 45-1	4	PN 16	96123117	3249,00	96123142	3287,00
CRN 45-2-2	5,5	PN 16	96123118	3904,00	96123143	3943,00
CRN 45-2	7,5	PN 16	96123119	4724,00	96123144	4762,00
CRN 45-3-2	11	PN 16	96123120	5937,00	96123145	5977,00
CRN 45-3	11	PN 16	96123121	5937,00	96123146	5977,00
CRN 45-4-2	15	PN 16	96123122	7456,00	96123147	7495,00
CRN 45-4	15	PN 16	96123123	7456,00	96123148	7495,00
CRN 45-5-2	18,5	PN 16	96123124	8767,00	96123149	8806,00
CRN 45-5	18,5	PN 16	96123125	8767,00	96123150	8806,00
CRN 45-6-2	22	PN 30	96123126	10057,00	96123151	10097,00
CRN 45-6	22	PN 30	96123127	10057,00	96123152	10097,00
CRN 45-7-2	30	PN 30	96123128	11193,00	96123153	11232,00
CRN 45-7	30	PN 30	96123129	11193,00	96123154	11232,00
CRN 45-8-2	30	PN 30	96123130	11504,00	96123155	11544,00
CRN 45-8	30	PN 30	96123131	11504,00	96123156	11544,00
CRN 45-9-2	30	PN 30	96123132	11818,00	96123157	11859,00
CRN 45-9	37	PN 30	96123133	12817,00	96123158	12857,00
CRN 45-10-2	37	PN 30	96123134	13112,00	96123159	13153,00
CRN 45-10	37	PN 30	96123135	13112,00	96123160	13153,00
CRN 45-11-2	45	PN 30	96123136	16790,00	96123161	16829,00
CRN 45-11	45	PN 30	96123137	16790,00	96123162	16829,00
CRN 45-12-2	45	PN 33	96123138	17175,00	96123163	17215,00
CRN 45-12	45	PN 33	96123139	17175,00	96123164	17215,00
CRN 45-13-2	45	PN 33	96123140	17554,00	96123165	17594,00

5

CRN 64

Группа продукта F 4

Тип продукта	Мощность P ₂ , кВт	Максимально допустимое рабочее давление	HQQE		HQQV	
			Фланец по DIN DN 100 № продукта	EUR	Фланец по DIN DN 100 № продукта	EUR
CRN 64-1-1	4	PN 16	96123774	3315,00	96123796	3354,00
CRN 64-1	5,5	PN 16	96123775	3877,00	96123797	3916,00
CRN 64-2-2	7,5	PN 16	96123776	4791,00	96123798	4831,00
CRN 64-2-1	11	PN 16	96123777	5651,00	96123799	5692,00
CRN 64-2	11	PN 16	96123778	5651,00	96123800	5692,00
CRN 64-3-2	15	PN 16	96123779	7268,00	96123801	7307,00
CRN 64-3-1	15	PN 16	96123780	7268,00	96123802	7307,00
CRN 64-3	18,5	PN 16	96123781	8256,00	96123803	8296,00
CRN 64-4-2	18,5	PN 16	96123782	8600,00	96123804	8639,00
CRN 64-4-1	22	PN 16	96123783	9596,00	96123805	9636,00
CRN 64-4	22	PN 16	96123784	9596,00	96123806	9636,00
CRN 64-5-2	30	PN 16	96123785	10374,00	96123807	10414,00
CRN 64-5-1	30	PN 16	96123786	10374,00	96123808	10414,00
CRN 64-5	30	PN 16	96123787	10374,00	96123809	10414,00
CRN 64-6-2	30	PN 30	96123788	10720,00	96123810	10760,00
CRN 64-6-1	37	PN 30	96123789	12532,00	96123811	12570,00
CRN 64-6	37	PN 30	96123790	12532,00	96123812	12570,00
CRN 64-7-2	37	PN 30	96123791	12846,00	96123813	12884,00
CRN 64-7-1	37	PN 30	96123792	12846,00	96123814	12884,00
CRN 64-7	45	PN 30	96123793	16926,00	96123815	16966,00
CRN 64-8-2	45	PN 30	96123794	17226,00	96123816	17267,00
CRN 64-8-1	45	PN 30	96123795	17226,00	96123817	17267,00

Электродвигатели мощностью от 3 кВт и выше оснащены встроенными терморезисторами (PTC) по стандарту DIN 44082. Для преобразования термисторного сигнала в релейный и передачи его на пускатель необходимо использовать реле MS220C (№ продукта 00ID8945^A, см. раздел «Принадлежности»).

Цены указаны на условиях «склад-Москва» с учетом НДС. Рекомендованные розничные цены с 01.03.2018.

Информация, размещенная в Прайс-листе, не является публичной офертой.

CRN 90

Группа продукта F 4

Тип продукта	Мощность P ₂ , кВт	Максимально допустимое рабочее давление	HQQE		HQQV	
			Фланец по DIN DN 100 № продукта	EUR	Фланец по DIN DN 100 № продукта	EUR
CRN 90-1-1	5,5	PN 16	96124224	3954,00	96124236	3993,00
CRN 90-1	7,5	PN 16	96124225	4895,00	96124237	4935,00
CRN 90-2-2	11	PN 16	96124226	6219,00	96124238	6259,00
CRN 90-2	15	PN 16	96124227	7787,00	96124239	7824,00
CRN 90-3-2	18,5	PN 16	96124228	8889,00	96124240	8928,00
CRN 90-3	22	PN 16	96124229	9866,00	96124241	9906,00
CRN 90-4-2	30	PN 16	96124230	10928,00	96124242	10968,00
CRN 90-4	30	PN 16	96124231	10928,00	96124243	10968,00
CRN 90-5-2	37	PN 30	96124232	12476,00	96124244	12516,00
CRN 90-5	37	PN 30	96124233	12476,00	96124245	12516,00
CRN 90-6-2	45	PN 30	96124234	15853,00	96124246	15893,00
CRN 90-6	45	PN 30	96124235	15853,00	96124247	15893,00

CRN 120

Группа продукта F 4

Тип продукта	Мощность P ₂ , кВт	Максимально допустимое рабочее давление	HQQE, HBQE (для 55, 75 кВт)		HQQV, HBQV (для 55, 75 кВт)	
			Фланец по DIN DN 125 № продукта	EUR	Фланец по DIN DN 125 № продукта	EUR
CRN 120-1	11	PN 30	95922182	6786,00	95922198	6826,00
CRN 120-2-1	18,5	PN 30	95922183	9476,00	95922199	9516,00
CRN 120-2	22	PN 30	95922184	10520,00	95922200	10561,00
CRN 120-3	30	PN 30	95922185	11970,00	95922201	12009,00
CRN 120-4-1	37	PN 30	95922186	13936,00	95922202	13976,00
CRN 120-5-1	45	PN 30	95922187	16157,00	95922203	16198,00
CRN 120-6-1	55	PN 30	95922188	21427,00	95922204	21490,00
CRN 120-7	75	PN 30	95922189	25642,00	95922205	25717,00

CRN 150

Группа продукта F 4

Тип продукта	Мощность P ₂ , кВт	Максимально допустимое рабочее давление	HQQE, HBQE (для 55, 75 кВт)		HQQV, HBQV (для 55, 75 кВт)	
			Фланец по DIN DN 125 № продукта	EUR	Фланец по DIN DN 125 № продукта	EUR
CRN 150-1-1	11	PN 30	95922406	6786,00	95922422	6826,00
CRN 150-1	15	PN 30	95922407	8017,00	95922423	8056,00
CRN 150-2-1	22	PN 30	95922408	10520,00	95922424	10561,00
CRN 150-3-2	30	PN 30	95922409	11970,00	95922425	12009,00
CRN 150-3	37	PN 30	95922410	13575,00	95922426	13616,00
CRN 150-4-1	45	PN 30	95922411	15811,00	95922427	15850,00
CRN 150-5-2	55	PN 30	95922412	20725,00	95922428	20725,00
CRN 150-6	75	PN 30	95922413	24940,00	95922429	24940,00

Электродвигатели мощностью от 3 кВт и выше оснащены встроенными терморезисторами (PTC) по стандарту DIN 44082. Для преобразования термисторного сигнала в релейный и передачи его на пускатель необходимо использовать реле MS220C (№ продукта 00ID8945^A, см. раздел «Принадлежности»).

Вертикальные многоступенчатые центробежные насосы CRT



- Перекачиваемая жидкость:** Взрывобезопасная, не содержащая абразивных и волокнистых включений, химически нейтральная к материалам насоса.
Для перекачивания химически агрессивных жидкостей необходимо выбрать соответствующую комбинацию материалов насоса, стойких к рабочей среде.
- Материал:** Проточная часть из титана.
- Торцевое уплотнение:** Пара трения карбид вольфрама/карбид вольфрама, эластомеры EPDM (AUUE), Viton (AUUV) по запросу.
- Тип присоединения:** Муфта Victaulic (PJE).
- Номинальное напряжение:** До 1,5 кВт (включительно): 3 x 220-240D/380-415Y В,
от 2,2 кВт до 5,5 кВт: 3 x 380-415D В,
от 7,5 кВт до 18,5 кВт: 3 x 380-415D/660-690Y В,
1x230 В – по запросу.
- Номинальная частота:** 50 Гц.
- Степень защиты:** IP55.
- Класс энергоэффективности:** От 0,75 кВт (включительно) IE3.
- Скорость вращения:** 2900 об/мин.

5

CRT 2 Группа продукта F 4

Тип продукта	Мощность P ₂ , кВт	Муфта PJE 1 1/2" AUUE № продукта	EUR
CRT 2-2	0,37	96100301	2283,00
CRT 2-3	0,37	96100302	2439,00
CRT 2-4	0,55	96100303	2503,00
CRT 2-5	0,55	96100304	2879,00
CRT 2-6	0,75	96100305	3002,00
CRT 2-7	0,75	96100306	3381,00
CRT 2-9	1,1	96100307	3586,00
CRT 2-11	1,1	96100308	4004,00
CRT 2-13	1,5	96100309	5144,00
CRT 2-15	1,5	96100310	5188,00
CRT 2-18	2,2	96100314	5762,00
CRT 2-22	2,2	96100315	6152,00
CRT 2-26	3	96100316	6836,00

CRT 4 Группа продукта F 4

Тип продукта	Мощность P ₂ , кВт	Муфта PJE 1 1/2" AUUE № продукта	EUR
CRT 4-1	0,37	96100794	2113,00
CRT 4-2	0,37	96100795	2720,00
CRT 4-3	0,55	96100796	3024,00
CRT 4-4	0,75	96100797	3312,00
CRT 4-5	1,1	96100798	3397,00
CRT 4-6	1,1	96100799	3704,00
CRT 4-7	1,5	96100800	4216,00
CRT 4-8	1,5	96100801	5007,00
CRT 4-10	2,2	96100929	5169,00
CRT 4-12	2,2	96100930	5498,00
CRT 4-14	3	96100931	6363,00
CRT 4-16	3	96100839	6692,00
CRT 4-19	4	96100840	7689,00
CRT 4-22	4	96100841	8413,00

CRT 8 Группа продукта F 4

Тип продукта	Мощность P ₂ , кВт	Муфта PJE 2" AUUE № продукта	EUR
CRT 8-1	0,37	96108239	4042,00
CRT 8-2	0,75	96108240	4221,00
CRT 8-3	1,1	96108241	4561,00
CRT 8-4	1,5	96108242	5150,00
CRT 8-5	2,2	96117226	5632,00
CRT 8-6	2,2	96117227	5960,00
CRT 8-8	3	96117228	6935,00
CRT 8-10	4	96117229	7993,00
CRT 8-12	4	96117230	8710,00
CRT 8-14	5,5	96117231	10346,00
CRT 8-16	5,5	96117232	11145,00
CRT 8-18	7,5	96117233	13112,00
CRT 8-20	11	96117234	13906,00

CRT 16 Группа продукта F 4

Тип продукта	Мощность P ₂ , кВт	Муфта PJE 2" AUUE № продукта	EUR
CRT 16-2	2,2	96117244	4374,00
CRT 16-3	3	96117245	5221,00
CRT 16-4	4	96117246	6198,00
CRT 16-5	5,5	96117247	7545,00
CRT 16-6	5,5	96117248	8097,00
CRT 16-7	7,5	96117249	9002,00
CRT 16-8	7,5	96117250	9633,00
CRT 16-10	11	96117251	11929,00
CRT 16-12	11	96117252	12812,00
CRT 16-14	15	96117253	15685,00
CRT 16-17	18,5	96117254	16562,00

Электродвигатели мощностью от 3 кВт и выше оснащены встроенными терморезисторами (PTC) по стандарту DIN 44082.
Для преобразования термисторного сигнала в релейный и передачи его на пускатель необходимо использовать реле MS220C (№ продукта 00ID8945^A, см. раздел «Принадлежности»).

Цены указаны на условиях «склад-Москва» с учетом НДС.
Рекомендованные розничные цены с 01.03.2018.

Информация, размещенная в Прайс-листе, не является публичной офертой.

Вертикальные многоступенчатые центробежные насосы CRE со встроенным частотным преобразователем



5

- Перекачиваемая жидкость:** Взрывобезопасная, не содержащая абразивных и волокнистых включений, химически нейтральная к материалам насоса.
Для перекачивания химически агрессивных жидкостей необходимо выбрать соответствующую комбинацию материалов насоса, стойких к рабочей среде.
- Материал:** Основание и головная часть из чугуна, рабочие колеса и камеры из нержавеющей стали AISI 304.
- Торцевое уплотнение:** Пара трения карбид кремния/карбид кремния, эластомеры EPDM (HQQE), Viton (HQQV) по запросу.
- Тип присоединения:** Овальнный фланец с внутренней резьбой или фланец по DIN.
- Номинальное напряжение:** От 0,37 кВт до 1,1 кВт: 1 x 200-240 В, от 1,5 кВт до 11 кВт: 3 x 380-500 В, от 15 кВт: 3 x 380-480 В.
- Номинальная частота:** 50/60 Гц.
- Степень защиты:** IP55.
- Класс энергоэффективности:** До 11 кВт IE5; от 15 кВт IE3.
- Скорость вращения:** 3450 об/мин.

CRE 1

Группа продукта F 5

Тип продукта	Мощность P ₂ , кВт	Овальнный фланец Rp 1", HQQE				Фланец по DIN DN 25/ DN 32, HQQE				Диапазон измерения датчика, бар
		без датчика давления № продукта	EUR	с датчиком ¹ давления № продукта	EUR	без датчика давления № продукта	EUR	с датчиком ¹ давления № продукта	EUR	
CRE 1-4	0,37	98389277 ^B	1423,00	98389310 ^B	1595,00	98389291 ^B	1463,00	98389315 ^B	1635,00	0-6
CRE 1-6	0,55	98389279 ^B	1529,00	98389311 ^B	1701,00	98389292 ^B	1568,00	98389316 ^B	1741,00	0-6
CRE 1-9	0,75	98389280 ^B	1687,00	98389312 ^B	1859,00	98389293 ^B	1725,00	98389317 ^B	1899,00	0-10
CRE 1-13	1,1	98389289 ^B	1975,00	98389313 ^B	2148,00	98389294 ^B	2015,00	98389318 ^B	2187,00	0-16
CRE 1-17	1,5	98389302	2663,00	98389334	2836,00	98389308	2703,00	98389340	2874,00	0-16
CRE 1-25	2,2	—	—	—	—	98389309	3260,00	98389342	3432,00	0-25
CRE 1-27	3	—	—	—	—	99072116	3847,00	99072117	4019,00	0-25

CRE 3

Группа продукта F 5

Тип продукта	Мощность P ₂ , кВт	Овальнный фланец Rp 1", HQQE				Фланец по DIN DN 25/ DN 32, HQQE				Диапазон измерения датчика, бар
		без датчика давления № продукта	EUR	с датчиком ¹ давления № продукта	EUR	без датчика давления № продукта	EUR	с датчиком ¹ давления № продукта	EUR	
CRE 3-2	0,37	98389684 ^B	1362,00	98389705 ^B	1534,00	98389689 ^B	1401,00	98389710 ^B	1574,00	0-4
CRE 3-4	0,55	98389685 ^B	1462,00	98389706 ^B	1634,00	98389690 ^B	1500,00	98389711 ^B	1674,00	0-6
CRE 3-5	0,75	98389686 ^B	1601,00	98389707 ^B	1774,00	98389691 ^B	1640,00	98389712 ^B	1814,00	0-6
CRE 3-8	1,1	98389687 ^B	1804,00	98389708 ^B	1977,00	98389692 ^B	1844,00	98389713 ^B	2017,00	0-10
CRE 3-11	1,5	98389698 ^B	2398,00	98389719 ^B	2570,00	98389704 ^B	2437,00	98389725 ^B	2609,00	0-16
CRE 3-17	2,2	—	—	—	—	98389699	3014,00	98389720	3186,00	0-25
CRE 3-23	3	—	—	—	—	99072140	3470,00	99072144	3643,00	0-25
CRE 3-25	4	—	—	—	—	99072143	4153,00	99072145	4324,00	0-25

¹ **Внимание!** При наличии подпора необходимо убедиться, что диапазон измерения датчика давления соответствует рабочему давлению.
Внимание! Необходима проверка на химическую стойкость к перекачиваемой среде не только проточной части насоса, но и датчика давления. Максимальная температура среды для датчика давления +85 °С.

^A – поддерживается складской запас готового продукта; ^B – поддерживается складской запас компонентов для сборки продукта.

Вертикальные многоступенчатые центробежные насосы со встроенным частотным преобразователем

CRE 5

Группа продукта F 5

Тип продукта	Мощность P ₂ , кВт	Овальный фланец Rp 1 1/2", HQQE				Фланец по DIN DN 25/ DN 32, HQQE				Диапазон измерения датчика, бар
		без датчика давления № продукта	EUR	с датчиком ¹ давления № продукта	EUR	без датчика давления № продукта	EUR	с датчиком ¹ давления № продукта	EUR	
CRE 5-2	0,55	98390008 ^B	1438,00	98390032 ^B	1611,00	98390021 ^B	1478,00	98390036 ^B	1650,00	0-4
CRE 5-4	1,1	98390009 ^B	1659,00	98390033 ^B	1833,00	98390022 ^B	1698,00	98390037 ^B	1871,00	0-6
CRE 5-5	1,5	98390026 ^B	2225,00	98390041 ^B	2397,00	98390030 ^B	2264,00	98390045 ^B	2436,00	0-6
CRE 5-9	2,2	98390027 ^B	2762,00	98390042 ^B	2936,00	98390031 ^B	2801,00	98390046 ^B	2974,00	0-10
CRE 5-12	3	99072187	3192,00	99072201	3364,00	99072192	3229,00	99072203	3403,00	0-16
CRE 5-16	4	99072191	3810,00	–	–	99072193	3849,00	99072204	4022,00	0-25
CRE 5-22	5,5	–	–	–	–	99072199	4657,00	99072205	4830,00	0-25
CRE 5-24	7,5	–	–	–	–	99075977	5535,00	99075978	5708,00	0-25

5

CRE 10

Группа продукта F 5

Тип продукта	Мощность P ₂ , кВт	Овальный фланец Rp 1 1/2", HQQE				Фланец по DIN DN 40, HQQE				Диапазон измерения датчика, бар
		без датчика давления № продукта	EUR	с датчиком ¹ давления № продукта	EUR	без датчика давления № продукта	EUR	с датчиком ¹ давления № продукта	EUR	
CRE 10-01	0,75	98390236 ^B	1595,00	98390268 ^B	1768,00	98390238 ^B	1637,00	98390270 ^B	1809,00	0-4
CRE 10-02	1,5	98390261 ^B	2161,00	98390273 ^B	2334,00	98390265 ^B	2203,00	98390276 ^B	2376,00	0-6
CRE 10-03	2,2	98390262 ^B	2800,00	98390274 ^B	2973,00	98390267 ^B	2843,00	98390277 ^B	3015,00	0-6
CRE 10-05	3	99071444	3225,00	99071457	3399,00	99071453	3268,00	99071459	3440,00	0-10
CRE 10-06	4	99071446	3920,00	99071458	4092,00	99071454	3962,00	99071461	4135,00	0-16
CRE 10-09	5,5	99071777	4793,00	99071788	4967,00	99071780	4836,00	99071789	5008,00	0-16
CRE 10-12	7,5	–	–	–	–	99071783	5949,00	99071790	6121,00	0-25
CRE 10-17	11	–	–	–	–	99071786	7713,00	99071791	7885,00	0-25

CRE 15

Группа продукта F 5

Тип продукта	Мощность P ₂ , кВт	Овальный фланец Rp 2", HQQE				Фланец по DIN DN 50, HQQE				Диапазон измерения датчика, бар
		без датчика давления № продукта	EUR	с датчиком ¹ давления № продукта	EUR	без датчика давления № продукта	EUR	с датчиком ¹ давления № продукта	EUR	
CRE 15-01	1,5	98390713 ^B	2267,00	98390719 ^B	2441,00	98390714 ^B	2309,00	98390720 ^B	2483,00	0-4
CRE 15-02	3	99071509	3192,00	99071526	3366,00	99071524	3233,00	99071529	3409,00	0-6
CRE 15-03	4	99071512	3880,00	99071527	4056,00	99104276	3923,00	99071530	4096,00	0-10
CRE 15-04	5,5	99071857	4679,00	99071873	4853,00	99071862	4721,00	99071875	4894,00	0-10
CRE 15-05	7,5	99071860	5607,00	99071874	5780,00	99071863	5648,00	99071876	5823,00	0-16
CRE 15-08	11	–	–	–	–	99071870	7340,00	99071877	7513,00	0-25
CRE 15-10	15	–	–	–	–	96514506	9008,00	96514575	9183,00	0-25
CRE 15-12	18,5	–	–	–	–	96514507	10874,00	96514576	11050,00	0-25

CRE 20

Группа продукта F 5

Тип продукта	Мощность P ₂ , кВт	Овальный фланец Rp 2", HQQE				Фланец по DIN DN 50, HQQE				Диапазон измерения датчика, бар
		без датчика давления № продукта	EUR	с датчиком ¹ давления № продукта	EUR	без датчика давления № продукта	EUR	с датчиком ¹ давления № продукта	EUR	
CRE 20-01	2,2	98390765 ^B	2773,00	98390768 ^B	2948,00	98390766 ^B	2815,00	98390769 ^B	2990,00	0-4
CRE 20-02	4	99071649	3880,00	99071664	4056,00	99071655	3923,00	99071668	4096,00	0-6
CRE 20-03	5,5	99071652	4679,00	99071665	4853,00	99071657	4721,00	99071669	4894,00	0-10
CRE 20-04	7,5	99071654	5607,00	99071666	5780,00	99071658	5648,00	99071670	5823,00	0-10
CRE 20-06	11	–	–	–	–	99071662	7340,00	99071671	7513,00	0-16
CRE 20-08	15	–	–	–	–	96514642	9008,00	96514703	9183,00	0-25
CRE 20-10	18,5	–	–	–	–	96514643	10874,00	96514704	11050,00	0-25

¹ **Внимание!** При наличии подпора необходимо убедиться, что диапазон измерения датчика давления соответствует рабочему давлению.
Внимание! Необходима проверка на химическую стойкость к перекачиваемой среде не только проточной части насоса, но и датчика давления. Максимальная температура среды для датчика давления +85 °С.

A – поддерживается складской запас готового продукта; B – поддерживается складской запас компонентов для сборки продукта.

CRE 32, 45, 64, 90

Группа продукта F 5

Тип продукта	Мощность P ₂ , кВт	Макс. допустимое рабочее давление	Фланец по DIN, HQQE			Диапазон измерения датчика, бар	
			без датчика давления № продукта	EUR	с датчиком ¹ давления № продукта		
CRE 32-1-1	2,2	DN65 / PN 16	98390932 ^B	3274,00	98390933 ^B	3454,00	0-6
CRE 32-1	3	DN65 / PN 16	99071938	3701,00	99071957	3878,00	0-6
CRE 32-2-1	5,5	DN65 / PN 16	99071942	5442,00	99071958	5621,00	0-10
CRE 32-2	7,5	DN65 / PN 16	99071953	6650,00	99071959	6830,00	0-10
CRE 32-4-2	11	DN65 / PN 16	99071955	8822,00	99071960	9000,00	0-16
CRE 32-5-2	15	DN65 / PN 16	96122663	10640,00	96122671	10819,00	0-16
CRE 32-6	18,5	DN65 / PN 30	96122664	12605,00	96122672	12785,00	0-25
CRE 32-7	22	DN65 / PN 30	96122665	14461,00	96122673	14640,00	0-25
CRE 45-1-1	5,5	DN80 / PN 16	99072009	5335,00	99072016	5514,00	0-6
CRE 45-1	7,5	DN80 / PN 16	99072011	6530,00	99072017	6710,00	0-6
CRE 45-2-1	11	DN80 / PN 16	99072014	8586,00	99072019	8766,00	0-10
CRE 45-2-2	11	DN80 / PN 16	99072012	8586,00	99072018	8766,00	0-10
CRE 45-2	15	DN80 / PN 16	96123405	10416,00	96123413	10595,00	0-10
CRE 45-3	18,5	DN80 / PN 16	96123406	12423,00	96123414	12602,00	0-16
CRE 45-4-2	22	DN80 / PN 16	96123407	14077,00	96123415	14256,00	0-16
CRE 64-1-1	7,5	DN100 / PN 16	99072057	6410,00	99072061	6588,00	0-6
CRE 64-1	11	DN100 / PN 16	99072059	8348,00	99072062	8528,00	0-6
CRE 64-2-2	15	DN100 / PN 16	96123994	10193,00	96123999	10371,00	0-10
CRE 64-2-1	18,5	DN100 / PN 16	96123995	12241,00	96124000	12422,00	0-10
CRE 64-3-2	22	DN100 / PN 16	96123996	13689,00	96124001	13870,00	0-16
CRE 90-1-1	11	DN100 / PN 16	99072091	8353,00	99072093	8530,00	0-6
CRE 90-1	15	DN100 / PN 16	96124363	10193,00	96124367	10371,00	0-10
CRE 90-2-2	18,5	DN100 / PN 16	96124364	11883,00	96124368	12064,00	0-10
CRE 90-2-1	22	DN100 / PN 16	96124365	13689,00	96124369	13870,00	0-10

CRE 120, 150

Группа продукта F 5

Тип продукта	Мощность P ₂ , кВт	Макс. допустимое рабочее давление	Фланец по DIN, HQQE			Диапазон измерения датчика, бар	
			без датчика давления № продукта	EUR	с датчиком ¹ давления № продукта		
CRE 120-1	18,5	DN125 / PN 30	96856376	11525,00	96856377	11705,00	0-6
CRE 150-1-1	18,5	DN125 / PN 30	96856477	11525,00	96856479	11705,00	0-6
CRE 150-1	22	DN125 / PN 30	96856478	13116,00	96856480	13297,00	0-10

¹ **Внимание!** При наличии подпора необходимо убедиться, что диапазон измерения датчика давления соответствует рабочему давлению.

Внимание! Необходима проверка на химическую стойкость к перекачиваемой среде не только проточной части насоса, но и датчика давления. Максимальная температура среды для датчика давления +85 °С.

^A – поддерживается складской запас готового продукта; ^B – поддерживается складской запас компонентов для сборки продукта.

Вертикальные многоступенчатые центробежные насосы со встроенным частотным преобразователем

Вертикальные многоступенчатые центробежные насосы CRNE со встроенным частотным преобразователем



- Перекачиваемая жидкость:** Взрывобезопасная, не содержащая абразивных и волокнистых включений, химически нейтральная к материалам насоса.
Для перекачивания химически агрессивных жидкостей необходимо выбрать соответствующую комбинацию материалов насоса, стойких к рабочей среде.
- Материал:** Проточная часть из нержавеющей стали AISI316.
- Торцевое уплотнение:** Пара трения карбид кремния/карбид кремния, эластомеры EPDM (HQQE), Viton (HQQV) по запросу.
- Тип присоединения:** Муфта PJE (Victaulic), Flexi Clamp или фланец по DIN.
- Номинальное напряжение:** От 0,37 кВт до 1,1 кВт: 1 x 200-240 В, от 1,5 кВт до 11 кВт: 3 x 380-500 В, от 15 кВт: 3 x 380-480 В.
- Номинальная частота:** 50/60 Гц.
- Степень защиты:** IP55.
- Класс энергоэффективности:** До 11 кВт IE5; от 15 кВт IE3.
- Скорость вращения:** 3450 об/мин.

5

CRNE 1

Группа продукта F 5

Тип продукта	Мощность P ₂ , кВт	Муфта PJE 1 1/2", HQQE				Фланец по DIN DN 25/ DN 32, HQQE				Диапазон измерения датчика, бар
		без датчика давления № продукта	EUR	с датчиком ¹ давления № продукта	EUR	без датчика давления № продукта	EUR	с датчиком ¹ давления № продукта	EUR	
CRNE 1-4	0,37	98389435	1600,00	98389527	1773,00	98389459	1669,00	98389538	1841,00	0-6
CRNE 1-6	0,55	98389437	1733,00	98389529	1905,00	98389460	1801,00	98389539	1974,00	0-6
CRNE 1-9	0,75	98389438	1919,00	98389530	2091,00	98389462	1986,00	98389542	2158,00	0-10
CRNE 1-13	1,1	98389440	2260,00	98389531	2433,00	98389463	2329,00	98389545	2501,00	0-16
CRNE 1-17	1,5	98389491	3012,00	98389574	3185,00	98389506	3079,00	98389589	3254,00	0-16
CRNE 1-25	2,2	98389492	3630,00	98389575	3804,00	98389507	3699,00	98389591	3871,00	0-25
CRNE 1-27	3	99072126	4289,00	–	–	99072128	4356,00	99072135	4530,00	0-25

CRNE 3

Группа продукта F 5

Тип продукта	Мощность P ₂ , кВт	Муфта PJE 1 1/2", HQQE				Фланец по DIN DN 25/ DN 32, HQQE				Диапазон измерения датчика, бар
		без датчика давления № продукта	EUR	с датчиком ¹ давления № продукта	EUR	без датчика давления № продукта	EUR	с датчиком ¹ давления № продукта	EUR	
CRNE 3-2	0,37	98389832	1538,00	98389914	1711,00	98389844	1607,00	98389924	1778,00	0-4
CRNE 3-4	0,55	98389833	1651,00	98389915	1824,00	98389845	1719,00	98389925	1891,00	0-6
CRNE 3-5	0,75	98389834	1812,00	98389916	1984,00	98389846	1880,00	98389926	2052,00	0-6
CRNE 3-8	1,1	98389835	2053,00	98389917	2227,00	98389847	2121,00	98389927	2293,00	0-10
CRNE 3-11	1,5	98389880	2689,00	98389954	2861,00	98389893	2757,00	98389976	2929,00	0-16
CRNE 3-17	2,2	98389881	3332,00	98389955	3506,00	98389894	3401,00	98389977	3573,00	0-25
CRNE 3-23	3	99072164	3843,00	99072176	4017,00	99072168	3912,00	99072180	4085,00	0-25
CRNE 3-25	4	99072165	4593,00	99072177	4764,00	99072169	4660,00	99072181	4833,00	0-25

¹ **Внимание!** При наличии подпора необходимо убедиться, что диапазон измерения датчика давления соответствует рабочему давлению.
Внимание! Необходима проверка на химическую стойкость к перекачиваемой среде не только проточной части насоса, но и датчика давления. Максимальная температура среды для датчика давления +85 °С.

Цены указаны на условиях «склад-Москва» с учетом НДС.
Рекомендованные розничные цены с 01.03.2018.

Информация, размещенная в Прайс-листе, не является публичной офертой.

CRNE 5

Группа продукта F 5

Тип продукта	Мощность P ₂ , кВт	Муфта PJE 1 1/4", HQQE				Фланец по DIN DN 25/ DN 32, HQQE				Диапазон измерения датчика, бар
		без датчика давления № продукта	EUR	с датчиком ¹ давления № продукта	EUR	без датчика давления № продукта	EUR	с датчиком ¹ давления № продукта	EUR	
CRNE 5-2	0,55	98390110	1628,00	98390164	1800,00	98390117	1696,00	98390170	1869,00	0-4
CRNE 5-4	1,1	98390111	1887,00	98390165	2060,00	98390118	1955,00	98390171	2127,00	0-6
CRNE 5-5	1,5	98390144	2490,00	98390186	2662,00	98390152	2557,00	98390194	2730,00	0-6
CRNE 5-9	2,2	98390145	3083,00	98390187	3256,00	98390153	3152,00	98390195	3324,00	0-10
CRNE 5-12	3	99072230	3553,00	99072259	3726,00	99072237	3621,00	99072265	3793,00	0-16
CRNE 5-16	4	99072231	4232,00	99072260	4404,00	99072238	4300,00	99072266	4473,00	0-25
CRNE 5-22	5,5	–	–	–	–	99072239	5194,00	99072267	5366,00	0-25
CRNE 5-24	7,5	–	–	–	–	99075989	6167,00	99075995	6339,00	0-25

CRNE 10

Группа продукта F 5

Тип продукта	Мощность P ₂ , кВт	Муфта PJE 2", HQQE				Фланец по DIN DN 40, HQQE				Диапазон измерения датчика, бар
		без датчика давления № продукта	EUR	с датчиком ¹ давления № продукта	EUR	без датчика давления № продукта	EUR	с датчиком ¹ давления № продукта	EUR	
CRNE 10-01	0,75	98390306	1845,00	98390331	2018,00	98390311	1924,00	98390335	2096,00	0-4
CRNE 10-02	1,5	98390319	2587,00	98390343	2760,00	98390323	2666,00	98390347	2839,00	0-6
CRNE 10-03	2,2	98390320	3130,00	98390344	3303,00	98390324	3208,00	98390348	3382,00	0-6
CRNE 10-05	3	99071483	3598,00	99071499	3770,00	99071488	3677,00	99071504	3849,00	0-10
CRNE 10-06	4	99071484	4364,00	99071500	4537,00	99071490	4443,00	99071506	4616,00	0-16
CRNE 10-09	5,5	99071819	5348,00	99071841	5520,00	99071826	5424,00	99071850	5598,00	0-16
CRNE 10-12	7,5	99071820	6596,00	99071843	6769,00	99071827	6677,00	99071851	6849,00	0-25
CRNE 10-17	11	99071821	8553,00	99071844	8725,00	99071829	8630,00	99071852	8803,00	0-25

CRNE 15

Группа продукта F 5

Тип продукта	Мощность P ₂ , кВт	Муфта PJE 2", HQQE				Фланец по DIN DN 50, HQQE				Диапазон измерения датчика, бар
		без датчика давления № продукта	EUR	с датчиком ¹ давления № продукта	EUR	без датчика давления № продукта	EUR	с датчиком ¹ давления № продукта	EUR	
CRNE 15-01	1,5	98390743	2576,00	98390756	2750,00	98390746	2672,00	98390758	2847,00	0-4
CRNE 15-02	3	99071581	3554,00	99071626	3731,00	99071604	3652,00	99071636	3827,00	0-10
CRNE 15-03	4	99071582	4314,00	99071627	4488,00	99071605	4410,00	99071637	4586,00	0-10
CRNE 15-04	5,5	99071584	5205,00	99071628	5379,00	99071606	5302,00	99071638	5477,00	0-10
CRNE 15-05	7,5	99071586	6230,00	99071629	6406,00	99071607	6328,00	99071640	6503,00	0-16
CRNE 15-08	11	99071587	8098,00	99071630	8271,00	99071608	8196,00	99071641	8370,00	0-25
CRNE 15-10	15	96514546	9978,00	96514615	10151,00	96514538	10076,00	96514607	10249,00	0-25
CRNE 15-12	18,5	96514547	12054,00	96514616	12229,00	96514539	12152,00	96514608	12327,00	0-25

CRNE 20

Группа продукта F 5

Тип продукта	Мощность P ₂ , кВт	Муфта PJE 2", HQQE				Фланец по DIN DN 50, HQQE				Диапазон измерения датчика, бар
		без датчика давления № продукта	EUR	с датчиком ¹ давления № продукта	EUR	без датчика давления № продукта	EUR	с датчиком ¹ давления № продукта	EUR	
CRNE 20-01	2,2	98390789	3093,00	98390796	3266,00	98390792	3191,00	98390798	3364,00	0-4
CRNE 20-02	4	99071708	4314,00	99071746	4488,00	99071718	4410,00	99071765	4586,00	0-6
CRNE 20-03	5,5	99071709	5205,00	99071747	5379,00	99071719	5302,00	99071766	5477,00	0-10
CRNE 20-04	7,5	99071710	6230,00	99071748	6406,00	99071720	6328,00	99071767	6503,00	0-10
CRNE 20-06	11	99071712	8098,00	99071749	8271,00	99071722	8196,00	99071768	8370,00	0-16
CRNE 20-08	15	96514678	9978,00	96514738	10151,00	96514671	10076,00	96514731	10249,00	0-25
CRNE 20-10	18,5	96514679	12054,00	96514739	12229,00	96514672	12152,00	96514732	12327,00	0-25

¹ **Внимание!** При наличии подпора необходимо убедиться, что диапазон измерения датчика давления соответствует рабочему давлению.

Внимание! Необходима проверка на химическую стойкость к перекачиваемой среде не только проточной части насоса, но и датчика давления. Максимальная температура среды для датчика давления +85 °С.

Цены указаны на условиях «склад-Москва» с учетом НДС.
Рекомендованные розничные цены с 01.03.2018.

CRNE 32, 45, 64, 90

Группа продукта F 5

Тип продукта	Мощность P ₂ , кВт	Макс. допустимое рабочее давление	Фланец по DIN, HQQE				Диапазон измерения датчика, бар
			без датчика давления № продукта	EUR	с датчиком давления ¹ № продукта	EUR	
CRNE 32-1-1	2,2	DN65 / PN 16	98390934	4020,00	98390936	4199,00	0-6
CRNE 32-1	3	DN65 / PN 16	99071972	4390,00	99071999	4569,00	0-6
CRNE 32-2-1	5,5	DN65 / PN 16	99071983	6212,00	99072000	6392,00	0-10
CRNE 32-2	7,5	DN65 / PN 16	99071984	7415,00	99072001	7596,00	0-10
CRNE 32-4-2	11	DN65 / PN 16	99071985	9853,00	99072003	10034,00	0-16
CRNE 32-5-2	15	DN65 / PN 16	96122699	12274,00	96122707	12452,00	0-16
CRNE 32-6	18,5	DN65 / PN 30	96122700	14512,00	96122708	14691,00	0-25
CRNE 32-7	22	DN65 / PN 30	96122701	16370,00	96122709	16548,00	0-25
CRNE 45-1-1	5,5	DN80 / PN 16	99072029	6089,00	99072049	6269,00	0-6
CRNE 45-1	7,5	DN80 / PN 16	99072030	7392,00	99072050	7571,00	0-6
CRNE 45-2-2	11	DN80 / PN 16	99072031	9611,00	99072051	9793,00	0-10
CRNE 45-2-1	11	DN80 / PN 16	99072032	9611,00	99072052	9793,00	0-10
CRNE 45-2	15	DN80 / PN 16	96123437	11986,00	96123445	12166,00	0-10
CRNE 45-3	18,5	DN80 / PN 16	96123438	14183,00	96123446	14362,00	0-16
CRNE 45-4-2	22	DN80 / PN 16	96123439	16188,00	96123447	16369,00	0-16
CRNE 64-1-1	7,5	DN100 / PN 16	99072078	7374,00	99072087	7552,00	0-6
CRNE 64-1	11	DN100 / PN 16	99072079	9540,00	99072088	9721,00	0-6
CRNE 64-2-2	15	DN100 / PN 16	96124018	11702,00	96124023	11882,00	0-10
CRNE 64-2-1	18,5	DN100 / PN 16	96124019	13850,00	96124024	14029,00	0-10
CRNE 64-3-2	22	DN100 / PN 16	96124020	15701,00	96124025	15880,00	0-16
CRNE 90-1-1	11	DN100 / PN 16	99072096	9667,00	99072100	9846,00	0-6
CRNE 90-1	15	DN100 / PN 16	96124383	11715,00	96124387	11893,00	0-10
CRNE 90-2-2	18,5	DN100 / PN 16	96124384	13783,00	96124388	13963,00	0-10
CRNE 90-2-1	22	DN100 / PN 16	96124385	15656,00	96124389	15836,00	0-10

5

CRNE 120, 150

Группа продукта F 5

Тип продукта	Мощность P ₂ , кВт	Макс. допустимое рабочее давление	Фланец по DIN, HQQE				Диапазон измерения датчика, бар
			без датчика давления № продукта	EUR	с датчиком давления ¹ № продукта	EUR	
CRNE 120-1	18,5	DN125 / PN 30	96856380	13488,00	96856381	13667,00	0-6
CRNE 150-1-1	18,5	DN125 / PN 30	96856486	13488,00	96856491	13667,00	0-6
CRNE 150-1	22	DN125 / PN 30	96856488	15363,00	96856502	15543,00	0-10

¹ **Внимание!** При наличии подпора необходимо убедиться, что диапазон измерения датчика давления соответствует рабочему давлению.

Внимание! Необходима проверка на химическую стойкость к перекачиваемой среде не только проточной части насоса, но и датчика давления. Максимальная температура среды для датчика давления +85 °С.

Цены указаны на условиях «склад-Москва» с учетом НДС.
Рекомендованные розничные цены с 01.03.2018.

Информация, размещенная в Прайс-листе, не является публичной офертой.

Ответные фланцы

Группа продукта Z

Для насосов	Тип фланца	Присоединение	Давление, бар	№ продукта	EUR
CR 1, 3, 5	Фланец с внутренней резьбой	Rp 1"	PN 16	409901	34,00
	Фланец с внутренней резьбой	Rp 1 ¼"	PN 16	419901	44,00
	Приварной фланец	DN 25	PN 25	409902	34,00
	Приварной фланец	DN 32	PN 25	419902 ^A	44,00
CR 10	Фланец с внутренней резьбой	Rp 1 ½"	PN 16	429902	55,00
	Фланец с внутренней резьбой	Rp 2"	PN 16	429904	55,00
	Приварной фланец	DN 40	PN 40	429901	60,00
CR 15, 20	Фланец с внутренней резьбой	Rp 2"	PN 16	339903	64,00
	Приварной фланец	DN 50	PN 25	339901 ^A	79,00
CR 32	Фланец с внутренней резьбой	Rp 2 ½"	PN 16	349902	44,00
	Приварной фланец	DN 65	PN 16	349904	44,00
	Приварной фланец	DN 65	PN 40	349905	93,00
CR 45	Фланец с внутренней резьбой	Rp 3"	PN 16	350540	55,00
	Приварной фланец	DN 80	PN 16	350541	55,00
	Приварной фланец	DN 80	PN 40	350542	93,00
CR 64, CR 90	Фланец с внутренней резьбой	Rp 4"	PN 16	369901	64,00
	Приварной фланец	DN 100	PN 16	369902	104,00
	Приварной фланец	DN 100	PN 40	369905	75,00
CR 120, CR 150	Приварной фланец	DN 125	PN 40	96750475	153,00
	Приварной фланец	DN 150	PN 40	96750476	223,00

Цены указаны за один фланец. Для одного насоса необходимо заказывать 2 штуки.

Ответные фланцы из нержавеющей стали

Группа продукта Z

Для насосов	Тип фланца	Присоединение	Давление, бар	№ продукта	EUR
CRN 1, 3, 5	Фланец с внутренней резьбой	Rp 1"	PN 16	405284	173,00
	Фланец с внутренней резьбой	Rp 1 ¼"	PN 16	415304	173,00
	Приварной фланец	DN 25	PN 25	405285	173,00
	Приварной фланец	DN 32	PN 25	415305	197,00
CRN 10	Фланец с внутренней резьбой	Rp 1 ½"	PN 16	425245	173,00
	Приварной фланец	DN 40	PN 25	425246	197,00
CRN 15, 20	Фланец с внутренней резьбой	Rp 2"	PN 16	335254	197,00
	Приварной фланец	DN 50	PN 25	335255	197,00
CRN 32	Фланец с внутренней резьбой	Rp 2 ½"	PN 16	349910	197,00
	Приварной фланец	DN 65	PN 40	349908	197,00
CRN 45	Фланец с внутренней резьбой	Rp 3"	PN 16	350543	296,00
	Приварной фланец	DN 80	PN 16	350544	296,00
	Приварной фланец	DN 80	PN 40	350545	296,00
CRN 64, CRN 90	Фланец с внутренней резьбой	Rp 4"	PN 16	369904	320,00
	Приварной фланец	DN 100	PN 16	369903	320,00
	Приварной фланец	DN 100	PN 40	369906	320,00
CRN 120, CRN 150	Приварной фланец	DN 125	PN 40	96750477	513,00
	Приварной фланец	DN 150	PN 40	96750478	767,00

Цены указаны за один фланец. Для одного насоса необходимо заказывать 2 штуки.

Внимание! Типоразмер фланцев по давлению должен совпадать с типоразмером насоса по давлению.

^A – поддерживается складской запас готового продукта; ^B – поддерживается складской запас компонентов для сборки продукта.

Цены указаны на условиях «склад-Москва» с учетом НДС.
Рекомендованные розничные цены с 01.03.2018.

Информация, размещенная в Прайс-листе, не является публичной офертой.

Трубное соединение Victaulic (PJE)



Муфта с патрубком

(для насосов CRN материал патрубка – нержавеющая сталь, для насосов CRT – титан) Группа продукта Z

Для насосов	Тип присоединения	Присоединение	Давление, бар	Материал уплотнения	№ продукта	EUR за штуку
CRN 1, 3, 5	Наружная резьба	R 1 ¼"	80	EPDM	419911 ^A	59,00
				Viton	419905	173,00
	Сварное соединение	DN 32	80	EPDM	419912	53,00
CRN 10, 15, 20	Наружная резьба	R 2"	70	EPDM	339911	62,00
				Viton	339918	188,00
	Сварное соединение	DN 50	70	EPDM	339910	61,00
CRT 2, 4	Наружная резьба	R 1 ¼"	80	EPDM	415520	129,00
				Viton	415538	230,00
	Сварное	DN 32	80	EPDM	415521	106,00
CRT 8, 16	Наружная резьба	R 2"	70	EPDM	425935	225,00
				Viton	425951	341,00
	Сварное	DN 50	70	EPDM	425934	217,00
				Viton	425952	273,00

Муфта без патрубка

Группа продукта Z

Для насосов	Присоединение	Давление, бар	Материал уплотнения	№ продукта	EUR за штуку
CRN 1, 3, 5	R 1 ¼"		EPDM	00ID1781	17,00
			Viton	00ID6742	93,00
CRN 10, 15, 20	DN 50		EPDM	00ID2643	20,00
			Viton	00ID6743	89,00

Цены указаны за одну муфту. Для одного насоса необходимо заказывать 2 штуки.

^A – поддерживается складской запас готового продукта; ^B – поддерживается складской запас компонентов для сборки продукта.

Трубные соединения под основание FlexiClamp

Муфта Flexi Clamp с патрубком

Группа продукта Z

Для насосов	Тип присоединения	Присоединение	Давление, бар	Материал уплотнения	№ продукта	EUR за штуку
CRN 1, 3, 5	Внутренняя резьба	Rp 1"	25	EPDM	405280	122,00
				Viton	405281	122,00
	Сварное соединение	28,5 мм	25	EPDM	405282	119,00
				Viton	405283	119,00
CRN 1, 3, 5	Внутренняя резьба	Rp 1 ¼"	25	EPDM	415296	119,00
				Viton	415297	119,00
	Сварное соединение	37,2 мм	25	EPDM	415300	119,00
				Viton	415301	120,00
CRN 10	Внутренняя резьба	Rp 1 ½"	25	EPDM	425238	191,00
				Viton	425239	193,00
	Сварное соединение	43,1 мм	25	EPDM	425242	177,00
				Viton	425243	179,00
CRN 15, 20	Внутренняя резьба	Rp 2"	25	EPDM	335241	195,00
				Viton	335242	197,00
	Сварное соединение	54,5 мм	25	EPDM	335251	175,00
				Viton	335252	178,00

Цены указаны за одну муфту. Для одного насоса необходимо заказывать 2 штуки.

Переходники для основания Flexi Clamp

Группа продукта Z

Для насосов	Тип соединения	Присоединение	Давление, бар	Материал уплотнения	№ продукта	EUR за штуку
CRN 1, 3, 5	переходник с наружной резьбой Union	G 2"	25	EPDM	96449743	116,00
				Viton	96449744	129,00
CRN 1, 3, 5	переходник с фланцевым соединением DIN	DN 25 / DN 32	16	EPDM	96449745	145,00
				Viton	96449900	155,00
CRN 1, 3, 5	овальный фланец из чугуна (в комплект входит 2 фланца)	Rp 1"	16	Клингерсил	96449748	39,00
		Rp 1 ¼"			96449749	39,00
	овальный фланец из нержавеющей стали	Rp 1"	16	Клингерсил	96449746	34,00
		Rp 1 ¼"			96449747	34,00



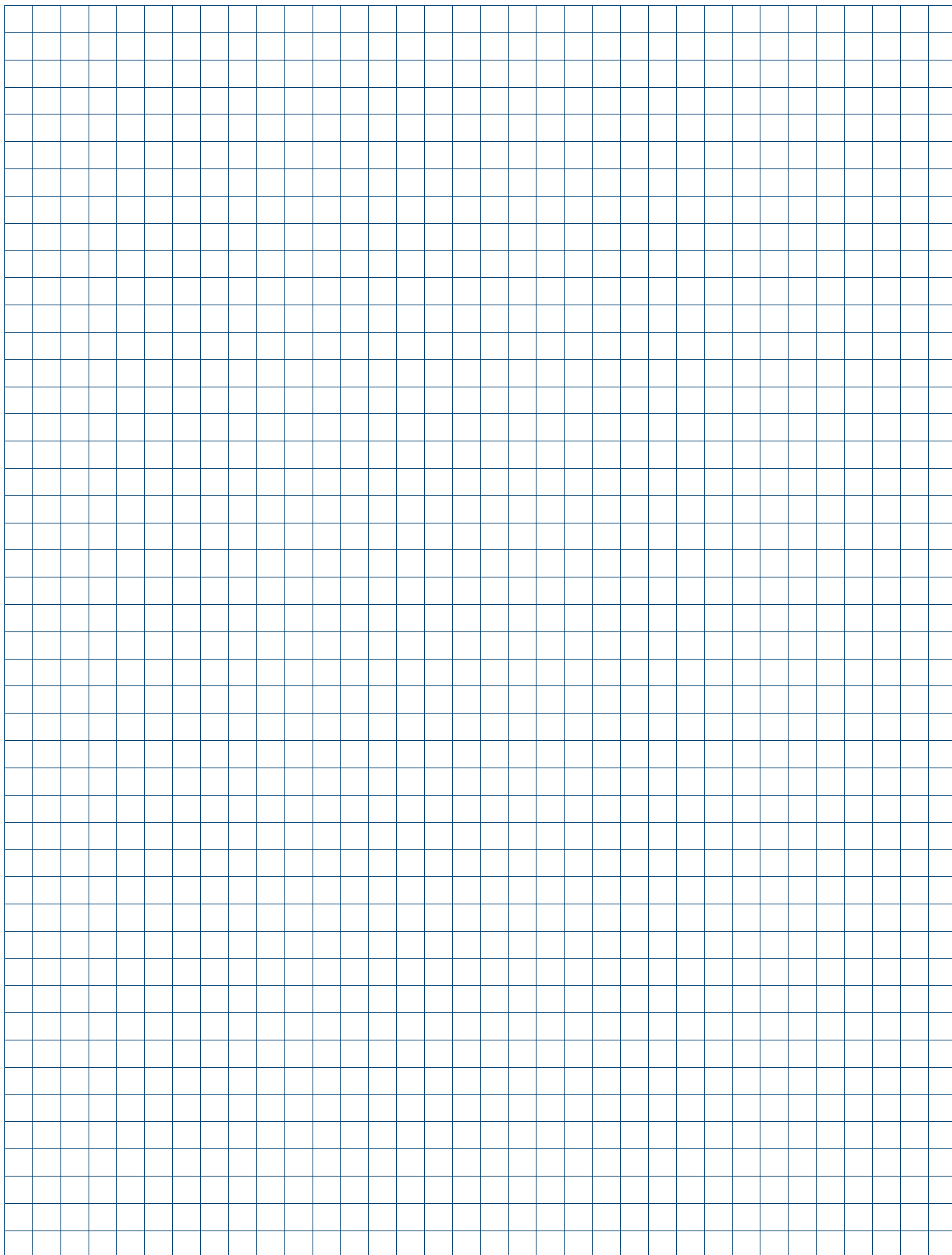

Горизонтальные многоступенчатые центробежные насосы CM(E)



- › Компактная и удобная для установки в систему модульная конструкция

- › Оптимизированная проточная часть с различными вариантами присоединений



- › Насосы СМЕ со встроенным преобразователем частоты вращения для обеспечения работы системы в наиболее оптимальных условиях с низким энергопотреблением

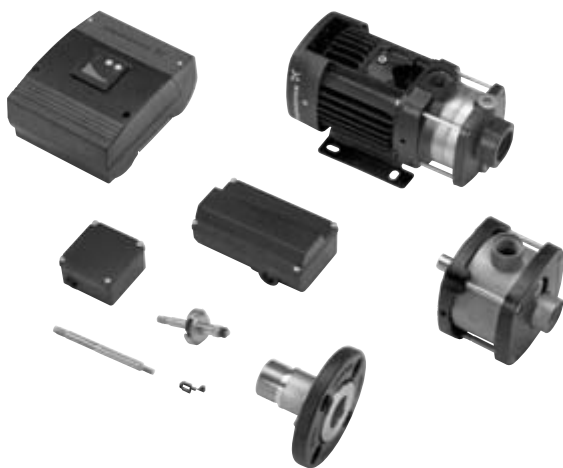

- › Широкий диапазон температур перекачиваемой жидкости от -30 до +120 °С

- › Наличие индикатора направления вращения трехфазных электродвигателей, облегчающее ввод в эксплуатацию и гарантирующее правильность подключения



Цены указаны на условиях «склад-Москва» с учетом НДС.
Рекомендованные розничные цены с 01.03.2018.

Горизонтальные многоступенчатые центробежные насосы CM-A



- Перекачиваемая жидкость:** Взрывобезопасная, не содержащая твердых или волокнистых включений, химически нейтральная к материалам насоса.
Для перекачивания химически агрессивных жидкостей необходимо выбрать соответствующую комбинацию материалов насоса, стойких к рабочей среде.
- Материал:** Рабочие колеса и камеры выполнены из нержавеющей стали AISI304, всасывающий и напорный патрубок из чугуна.
- Тип присоединения:** Резьба Rp.
- Номинальное напряжение:** 1 × 230 В; 3 × 220-240D/380-415Y В.
- Номинальная частота:** 50 Гц.
- Степень защиты:** IP55.
- Класс энергоэффективности:** От 0,85 кВт (включительно) IE2.
- Скорость вращения:** 2900 об/мин.

5

CM-A 1

Торцевое уплотнение: пара трения оксид алюминия/графит, эластомеры EPDM (AVBE), Viton (AVBV).

Осевой всасывающий патрубок Rp 1", радиальный напорный патрубок Rp 1".

Группа продукта F 6

Тип продукта	Мощность P ₂ , кВт	AVBE 1 × 230 В № продукта	EUR	AVBV 1 × 230 В № продукта	EUR	Мощность P ₂ , кВт	AVBE 3 × 400 В № продукта	EUR	AVBV 3 × 400 В № продукта	EUR
CM-A 1-2	0,30	96935383 ^A	258,00	96989421	263,00	0,46	96935384	249,00	97516508	253,00
CM-A 1-3	0,30	96806792 ^A	283,00	97516509	288,00	0,46	96935387 ^A	273,00	97516510	277,00
CM-A 1-4	0,50	96935390 ^A	311,00	97516511	316,00	0,46	96935391	296,00	97516512	301,00
CM-A 1-5	0,50	96806794	329,00	97516513	334,00	0,46	96935404 ^A	314,00	97516514	319,00
CM-A 1-6	0,50	96935407 ^A	349,00	97516515	355,00	0,46	96935408	336,00	97516516	340,00
CM-A 1-7	0,50	96806796	395,00	97516517	400,00	0,65	96935411	380,00	97516518	385,00
CM-A 1-8	0,67	96806798	423,00	97516519	427,00	0,65	96935414	404,00	97516520	408,00

CM-A 1

Торцевое уплотнение: пара трения карбид кремния/карбид кремния, эластомеры EPDM (AQQE), Viton (AQQV).

Осевой всасывающий патрубок Rp 1", радиальный напорный патрубок Rp 1".

Группа продукта F 6

Тип продукта	Мощность P ₂ , кВт	AQQE 1 × 230 В № продукта	EUR	AQQV 1 × 230 В № продукта	EUR	Мощность P ₂ , кВт	AQQE 3 × 400 В № продукта	EUR	AQQV 3 × 400 В № продукта	EUR
CM-A 1-2	0,30	97516557	270,00	97516586	275,00	0,46	97516558	261,00	97516587	265,00
CM-A 1-3	0,30	96807016	294,00	97516588	299,00	0,46	97516559	285,00	97516589	289,00
CM-A 1-4	0,50	97516560	322,00	97516590	326,00	0,46	97514257	308,00	96989472	312,00
CM-A 1-5	0,50	96807018	341,00	97516591	345,00	0,46	97516561	325,00	97516592	330,00
CM-A 1-6	0,50	97516562	361,00	97516593	366,00	0,46	97516563	347,00	96806800	352,00
CM-A 1-7	0,50	96807020	405,00	97516594	410,00	0,65	97516564	391,00	97516595	396,00
CM-A 1-8	0,67	96807021	435,00	97516596	439,00	0,65	96967504	415,00	96806801	419,00

CM-A 3

Торцевое уплотнение: пара трения оксид алюминия/графит, эластомеры EPDM (AVBE), Viton (AVBV).

Осевой всасывающий патрубок Rp 1", радиальный напорный патрубок Rp 1".

Группа продукта F 6

Тип продукта	Мощность P ₂ , кВт	AVBE 1 × 230 В № продукта	EUR	AVBV 1 × 230 В № продукта	EUR	Мощность P ₂ , кВт	AVBE 3 × 400 В № продукта	EUR	AVBV 3 × 400 В № продукта	EUR
CM-A 3-2	0,30	96806802 ^A	266,00	97516521	272,00	0,46	96935429	256,00	97516522	260,00
CM-A 3-3	0,50	96806803 ^A	295,00	97516523	300,00	0,46	96806830 ^A	281,00	96806832	285,00
CM-A 3-4	0,50	96806858 ^A	318,00	96806861	323,00	0,46	96806807 ^A	303,00	97516524	309,00
CM-A 3-5	0,50	96806804 ^A	340,00	97516525	344,00	0,65	96806834 ^A	324,00	97516526	330,00
CM-A 3-6	0,67	96806805 ^A	381,00	97516527	387,00	0,65	96806808 ^A	361,00	97516528	365,00
CM-A 3-7	0,90	96935437	473,00	97516529	479,00	0,85	96935438	445,00	97516530	450,00
CM-A 3-8	0,90	96806806	558,00	97516531	564,00	1,20	96806809	529,00	97516532	533,00

^A – поддерживается складской запас готового продукта; ^B – поддерживается складской запас компонентов для сборки продукта.

Цены указаны на условиях «склад-Москва» с учетом НДС.
Рекомендованные розничные цены с 01.03.2018.

Информация, размещенная в Прайс-листе, не является публичной офертой.

CM-A 3

Торцевое уплотнение: пара трения карбид кремния/карбид кремния, эластомеры EPDM (AQQE), Viton (AQQV).

Осевой всасывающий патрубок Rp 1", радиальный напорный патрубок Rp 1".

Группа продукта F 6

Тип продукта	Мощность P ₂ , кВт	AQQE 1 × 230 В № продукта	EUR	AQQV 1 × 230 В № продукта	EUR	Мощность P ₂ , кВт	AQQE 3 × 400 В № продукта	EUR	AQQV 3 × 400 В № продукта	EUR
CM-A 3-2	0,30	96807022	277,00	97516597	283,00	0,46	96974693	268,00	97516598	272,00
CM-A 3-3	0,50	96807023	306,00	96976836	311,00	0,46	96974692	292,00	97516599	297,00
CM-A 3-4	0,50	97516565	329,00	97516600	335,00	0,46	96807026	315,00	97516601	320,00
CM-A 3-5	0,50	96807024	351,00	96976835	355,00	0,65	97516566	337,00	97516602	341,00
CM-A 3-6	0,67	96807025	392,00	97516603	397,00	0,65	96807027	372,00	97516604	377,00
CM-A 3-7	0,90	97516567	486,00	97516605	490,00	0,85	97516568	457,00	97516606	461,00
CM-A 3-8	0,90	97516569	569,00	97516607	573,00	1,20	96807028	541,00	97516608	545,00

CM-A 5

Торцевое уплотнение: пара трения оксид алюминия/графит, эластомеры EPDM (AVBE), Viton (AVBV).

Осевой всасывающий патрубок Rp 1 ¼", радиальный напорный патрубок Rp 1".

Группа продукта F 6

Тип продукта	Мощность P ₂ , кВт	AVBE 1 × 230 В № продукта	EUR	AVBV 1 × 230 В № продукта	EUR	Мощность P ₂ , кВт	AVBE 3 × 400 В № продукта	EUR	AVBV 3 × 400 В № продукта	EUR
CM-A 5-2	0,50	96806811	291,00	96806862	295,00	0,46	96806816	275,00	97516533	281,00
CM-A 5-3	0,50	96806812 ^A	311,00	96806859	316,00	0,65	96806817 ^A	296,00	97516534	301,00
CM-A 5-4	0,67	96806833 ^A	339,00	97516535	344,00	0,85	96806831 ^A	319,00	97516536	324,00
CM-A 5-5	0,90	96806813 ^A	471,00	96974898	477,00	1,20	96806818 ^A	443,00	97516537	447,00
CM-A 5-6	1,30	96935462 ^A	658,00	97516538	663,00	1,20	96806819 ^A	463,00	97516539	468,00
CM-A 5-7	1,30	96806814 ^A	765,00	97516540	770,00	1,58	96935465	570,00	97516541	575,00
CM-A 5-8	1,30	96806815	802,00	97516542	807,00	1,58	96935468 ^A	608,00	97516543	613,00

CM-A 5

Торцевое уплотнение: пара трения карбид кремния/карбид кремния, эластомеры EPDM (AQQE), Viton (AQQV).

Осевой всасывающий патрубок Rp 1 ¼", радиальный напорный патрубок Rp 1".

Группа продукта F 6

Тип продукта	Мощность P ₂ , кВт	AQQE 1 × 230 В № продукта	EUR	AQQV 1 × 230 В № продукта	EUR	Мощность P ₂ , кВт	AQQE 3 × 400 В № продукта	EUR	AQQV 3 × 400 В № продукта	EUR
CM-A 5-2	0,50	96807029	301,00	97516609	306,00	0,46	96807031	287,00	97516610	292,00
CM-A 5-3	0,50	96807030	322,00	97516611	326,00	0,65	96807032	308,00	97516612	312,00
CM-A 5-4	0,67	97516570	350,00	97516613	355,00	0,85	96974681	332,00	97516614	336,00
CM-A 5-5	0,90	97516571	482,00	97513042	488,00	1,20	96807033	454,00	97516615	459,00
CM-A 5-6	1,30	97516572	664,00	97516616	669,00	1,20	96807034	475,00	97516617	479,00
CM-A 5-7	1,30	97516573	771,00	97516618	775,00	1,58	97516574	581,00	97516619	587,00
CM-A 5-8	1,30	97516575	808,00	97516620	812,00	1,58	97509614	619,00	96806820	623,00

CM-A 10

Торцевое уплотнение: пара трения оксид алюминия/графит, эластомеры EPDM (AVBE), Viton (AVBV).

Осевой всасывающий патрубок Rp 1 ½", радиальный напорный патрубок Rp 1 ½".

Группа продукта F 6

Тип продукта	Мощность P ₂ , кВт	AVBE 1 × 230 В № продукта	EUR	AVBV 1 × 230 В № продукта	EUR	Мощность P ₂ , кВт	AVBE 3 × 400 В № продукта	EUR	AVBV 3 × 400 В № продукта	EUR
CM-A 10-1	0,67	96806942	425,00	97516544	436,00	0,65	96806944	406,00	97509519	416,00
CM-A 10-2	1,30	96935481 ^A	640,00	96943349	650,00	1,20	96806945 ^A	445,00	96943350	454,00
CM-A 10-3	1,90	96806943	882,00	96943358	891,00	2,20	96806946 ^A	670,00	96943359	679,00
CM-A 10-4	–	–	–	–	–	3,20	96935485 ^A	889,00	96943375	901,00
CM-A 10-5	–	–	–	–	–	3,20	96806947 ^A	1053,00	97516545	1063,00

^A – поддерживается складской запас готового продукта; ^B – поддерживается складской запас компонентов для сборки продукта.

Цены указаны на условиях «склад-Москва» с учетом НДС.
Рекомендованные розничные цены с 01.03.2018.

CM-A 10

Торцевое уплотнение: пара трения карбид кремния/карбид кремния, эластомеры EPDM (AQQE), Viton (AQQV).

Осевой всасывающий патрубок Rp 1 1/2", радиальный напорный патрубок Rp 1 1/2".

Группа продукта F 6

Тип продукта	Мощность P ₂ , кВт	AQQE 1 × 230 В № продукта	EUR	AQQV 1 × 230 В № продукта	EUR	Мощность P ₂ , кВт	AQQE 3 × 400 В № продукта	EUR	AQQV 3 × 400 В № продукта	EUR
CM-A 10-1	0,67	97516576	449,00	97516621	458,00	0,65	97516577	429,00	97516622	439,00
CM-A 10-2	1,30	96943344	658,00	97516623	667,00	1,20	96943345	468,00	96943347	478,00
CM-A 10-3	1,90	97516578	899,00	96943355	909,00	2,20	96943353	694,00	96943357	703,00
CM-A 10-4	–	–	–	–	–	3,20	96943360	913,00	96943374	923,00
CM-A 10-5	–	–	–	–	–	3,20	97509520	1075,00	97516624	1085,00

5

CM-A 15

Торцевое уплотнение: пара трения оксид алюминия/графит, эластомеры EPDM (AVBE), Viton (AVBV).

Осевой всасывающий патрубок Rp 2", радиальный напорный патрубок Rp 2".

Группа продукта F 6

Тип продукта	Мощность P ₂ , кВт	AVBE 1 × 230 В № продукта	EUR	AVBV 1 × 230 В № продукта	EUR	Мощность P ₂ , кВт	AVBE 3 × 400 В № продукта	EUR	AVBV 3 × 400 В № продукта	EUR
CM-A 15-1	1,30	96806957	1069,00	97516546	1079,00	1,20	96806959	874,00	97516547	884,00
CM-A 15-2	1,90	96935492	1223,00	97516548	1232,00	2,20	96806958 ^A	1010,00	97516549	1020,00
CM-A 15-3	–	–	–	–	–	4,00	96935495 ^A	1172,00	97516550	1183,00
CM-A 15-4	–	–	–	–	–	5,80	96806960 ^A	1232,00	97516551	1242,00

CM-A 15

Торцевое уплотнение: пара трения карбид кремния/карбид кремния, эластомеры EPDM (AQQE), Viton (AQQV).

Осевой всасывающий патрубок Rp 2", радиальный напорный патрубок Rp 2".

Группа продукта F 6

Тип продукта	Мощность P ₂ , кВт	AQQE 1 × 230 В № продукта	EUR	AQQV 1 × 230 В № продукта	EUR	Мощность P ₂ , кВт	AQQE 3 × 400 В № продукта	EUR	AQQV 3 × 400 В № продукта	EUR
CM-A 15-1	1,30	97516579	1086,00	97516625	1097,00	1,20	97516580	898,00	97516626	907,00
CM-A 15-2	1,90	97516581	1239,00	97516627	1248,00	2,20	97507759	1033,00	97516628	1043,00
CM-A 15-3	–	–	–	–	–	4,00	96887467	1195,00	97516629	1205,00
CM-A 15-4	–	–	–	–	–	5,80	97516582	1256,00	97516630	1265,00

CM-A 25

Торцевое уплотнение: пара трения оксид алюминия/графит, эластомеры EPDM (AVBE), Viton (AVBV).

Осевой всасывающий патрубок Rp 2", радиальный напорный патрубок Rp 2".

Группа продукта F 6

Тип продукта	Мощность P ₂ , кВт	AVBE 1 × 230 В № продукта	EUR	AVBV 1 × 230 В № продукта	EUR	Мощность P ₂ , кВт	AVBE 3 × 400 В № продукта	EUR	AVBV 3 × 400 В № продукта	EUR
CM-A 25-1	1,90	96935498	1156,00	97516552	1165,00	2,20	96806971	944,00	97516553	953,00
CM-A 25-2	–	–	–	–	–	4,00	96935501	1200,00	97516554	1209,00
CM-A 25-3	–	–	–	–	–	5,80	96935503	1484,00	97516555	1495,00
CM-A 25-4	–	–	–	–	–	7,40	96806972	1813,00	97516556	1822,00

CM-A 25

Торцевое уплотнение: пара трения оксид алюминия/графит, эластомеры EPDM (AVBE), Viton (AVBV).

Осевой всасывающий патрубок Rp 2", радиальный напорный патрубок Rp 2".

Группа продукта F 6

Тип продукта	Мощность P ₂ , кВт	AQQE 1 × 230 В № продукта	EUR	AQQV 1 × 230 В № продукта	EUR	Мощность P ₂ , кВт	AQQE 3 × 400 В № продукта	EUR	AQQV 3 × 400 В № продукта	EUR
CM-A 25-1	1,90	97516583	1171,00	97516631	1181,00	2,20	97516584	965,00	97516632	975,00
CM-A 25-2	–	–	–	–	–	4,00	97509107	1222,00	97516633	1231,00
CM-A 25-3	–	–	–	–	–	5,80	97509106	1507,00	97516634	1517,00
CM-A 25-4	–	–	–	–	–	7,40	97516585	1834,00	97509581	1843,00

Электродвигатели мощностью от 3 кВт и выше оснащены встроенными терморезисторами (PTC) по стандарту DIN 44082.

Для преобразования термисторного сигнала в релейный и передачи его на пускатель необходимо использовать реле MS220C

(№ продукта 00ID8945^A, см. раздел «Принадлежности»).^A – поддерживается складской запас готового продукта; ^B – поддерживается складской запас компонентов для сборки продукта.Цены указаны на условиях «склад-Москва» с учетом НДС.
Рекомендованные розничные цены с 01.03.2018.

Информация, размещенная в Прайс-листе, не является публичной офертой.

Горизонтальные многоступенчатые центробежные насосы CM-I



- Перекачиваемая жидкость:** Взрывобезопасная, не содержащая твердых или волокнистых включений, химически нейтральная к материалам насоса.
Для перекачивания химически агрессивных жидкостей необходимо выбрать соответствующую комбинацию материалов насоса, стойких к рабочей среде.
- Материал:** Проточная часть из нержавеющей стали AISI304.
- Торцевое уплотнение:** Пара трения карбид кремния/карбид кремния, эластомеры EPDM (AQQE), Viton (AQQV).
- Тип присоединения:** Резьба Rp.
- Номинальное напряжение:** 1 × 230 В; 3 × 220-240D/380-415Y В.
- Номинальная частота:** 50 Гц.
- Степень защиты:** IP55.
- Класс энергоэффективности:** От 0,85 кВт (включительно) IE2.
- Скорость вращения:** 2900 об/мин.

5

CM-I 1

Осевой всасывающий патрубок Rp 1", радиальный напорный патрубок Rp 1". Группа продукта F 6

Тип продукта	Мощность P ₂ , кВт	AQQE 1 × 230 В № продукта	EUR	AQQV 1 × 230 В № продукта	EUR	Мощность P ₂ , кВт	AQQE 3 × 400 В № продукта	EUR	AQQV 3 × 400 В № продукта	EUR
CM-I 1-2	0,30	97514162	401,00	97516381	412,00	0,46	97514413	391,00	97516382	403,00
CM-I 1-3	0,30	97514439	439,00	97516383	450,00	0,46	97515109	428,00	97516384	441,00
CM-I 1-4	0,50	97514999	472,00	97516385	485,00	0,46	97515121	459,00	97516386	470,00
CM-I 1-5	0,50	97515000	507,00	97516387	518,00	0,46	96807014	493,00	97516388	504,00
CM-I 1-6	0,50	97515021	514,00	97516389	526,00	0,46	97515122	501,00	97516390	512,00
CM-I 1-7	0,50	97515023	578,00	97516391	591,00	0,65	97515123	565,00	97516392	576,00
CM-I 1-8	0,67	97515024	597,00	97516393	609,00	0,65	96976902	577,00	97516394	590,00

CM-I 3

Осевой всасывающий патрубок Rp 1", радиальный напорный патрубок Rp 1". Группа продукта F 6

Тип продукта	Мощность P ₂ , кВт	AQQE 1 × 230 В № продукта	EUR	AQQV 1 × 230 В № продукта	EUR	Мощность P ₂ , кВт	AQQE 3 × 400 В № продукта	EUR	AQQV 3 × 400 В № продукта	EUR
CM-I 3-2	0,30	96961011	416,00	96961124	427,00	0,46	96961023	406,00	96961024	418,00
CM-I 3-3	0,50	96961025	448,00	96961030	460,00	0,46	96961026 ^A	434,00	96961031	446,00
CM-I 3-4	0,50	96961045	478,00	96961048	491,00	0,46	96961047	464,00	96961049	475,00
CM-I 3-5	0,50	96961051	514,00	96961053	526,00	0,65	96961052	501,00	96984043	512,00
CM-I 3-6	0,67	97515032	573,00	97516395	585,00	0,65	97515126	555,00	97506734	567,00
CM-I 3-7	0,90	97515033	621,00	97516396	633,00	0,85	96807015	593,00	97516397	606,00
CM-I 3-8	0,90	97515034	661,00	97516398	673,00	1,20	97515127	633,00	97508256	645,00

CM-I 5

Осевой всасывающий патрубок Rp 1 ¼", радиальный напорный патрубок Rp 1". Группа продукта F 6

Тип продукта	Мощность P ₂ , кВт	AQQE 1 × 230 В № продукта	EUR	AQQV 1 × 230 В № продукта	EUR	Мощность P ₂ , кВт	AQQE 3 × 400 В № продукта	EUR	AQQV 3 × 400 В № продукта	EUR
CM-I 5-2	0,50	97515042	412,00	97516399	424,00	0,46	96961054	399,00	96961056	410,00
CM-I 5-3	0,50	97515044	478,00	96961063	491,00	0,65	96961057	464,00	96961064	475,00
CM-I 5-4	0,67	96961065	573,00	96961095	585,00	0,85	96961092	555,00	96961096	567,00
CM-I 5-5	0,90	96961097	634,00	96961101	647,00	1,20	96961098	607,00	96961122	618,00
CM-I 5-6	1,30	97507749	840,00	97505180	852,00	1,20	97507761	654,00	97508286	665,00
CM-I 5-7	1,30	97515047	927,00	97516400	938,00	1,58	97515129	740,00	97516401	751,00
CM-I 5-8	1,30	97515048	947,00	97516402	958,00	1,58	97515130	760,00	97508300	771,00

Цены указаны на условиях «склад-Москва» с учетом НДС.
Рекомендованные розничные цены с 01.03.2018.

CM-I 10

Осевой всасывающий патрубок Rp 1 ½", радиальный напорный патрубок Rp 1 ½".

Группа продукта F 6

Тип продукта	Мощность P ₂ , кВт	AQQE 1 × 230 В № продукта	EUR	AQQV 1 × 230 В № продукта	EUR	Мощность P ₂ , кВт	AQQE 3 × 400 В № продукта	EUR	AQQV 3 × 400 В № продукта	EUR
CM-I 10-1	0,67	97515062	607,00	97516403	630,00	0,65	97515133	588,00	97516404	611,00
CM-I 10-2	1,30	96946004	817,00	96945999	840,00	1,20	96945992	630,00	96945995	654,00
CM-I 10-3	1,90	96946005	997,00	96946000	1020,00	2,20	96945996	794,00	96945993	819,00
CM-I 10-4	–	–	–	–	–	3,20	96945979	1084,00	96945980	1108,00
CM-I 10-5	–	–	–	–	–	3,20	96945994	1173,00	96945978	1197,00

5

CM-I 15

Осевой всасывающий патрубок Rp 2", радиальный напорный патрубок Rp 2".

Группа продукта F 6

Тип продукта	Мощность P ₂ , кВт	AQQE 1 × 230 В № продукта	EUR	AQQV 1 × 230 В № продукта	EUR	Мощность P ₂ , кВт	AQQE 3 × 400 В № продукта	EUR	AQQV 3 × 400 В № продукта	EUR
CM-I 15-1	1,30	97515064	1151,00	97516405	1173,00	1,20	97515263	963,00	97516406	987,00
CM-I 15-2	1,90	97515063	1306,00	97516407	1329,00	2,20	97515106	1103,00	97516408	1126,00
CM-I 15-3	–	–	–	–	–	4,00	97515107	1270,00	97516409	1293,00
CM-I 15-4	–	–	–	–	–	5,80	97515269	1423,00	97516410	1446,00

CM-I 25

Осевой всасывающий патрубок Rp 2", радиальный напорный патрубок Rp 2".

Группа продукта F 6

Тип продукта	Мощность P ₂ , кВт	AQQE 1 × 230 В № продукта	EUR	AQQV 1 × 230 В № продукта	EUR	Мощность P ₂ , кВт	AQQE 3 × 400 В № продукта	EUR	AQQV 3 × 400 В № продукта	EUR
CM-I 25-1	1,90	97515065	1261,00	97516411	1284,00	2,20	97515282	1058,00	97516412	1081,00
CM-I 25-2	–	–	–	–	–	4,00	97509109	1475,00	97516413	1498,00
CM-I 25-3	–	–	–	–	–	5,80	97509108	1823,00	97510967	1846,00
CM-I 25-4	–	–	–	–	–	7,40	97509588	2114,00	97516414	2138,00

Электродвигатели мощностью от 3 кВт и выше оснащены встроенными терморезисторами (PTC) по стандарту DIN 44082.

Для преобразования термисторного сигнала в релейный и передачи его на пускатель необходимо использовать реле MS220C (№ продукта 00ID8945^A, см. раздел «Принадлежности»).

Горизонтальные многоступенчатые центробежные насосы CM-G



- Перекачиваемая жидкость:** Взрывобезопасная, не содержащая твердых или волокнистых включений, химически нейтральная к материалам насоса.
Для перекачивания химически агрессивных жидкостей необходимо выбрать соответствующую комбинацию материалов насоса, стойких к рабочей среде.
- Материал:** Проточная часть из нержавеющей стали AISI316.
- Торцевое уплотнение:** Пара трения карбид кремния/карбид кремния, эластомеры EPDM (AQQE), Viton (AQQV).
- Тип присоединения:** Резьба Rp.
- Номинальное напряжение:** 1 × 230 В; 3 × 220-240D/380-415Y В.
- Номинальная частота:** 50 Гц.
- Степень защиты:** IP55.
- Класс энергоэффективности:** От 0,85 кВт (включительно) IE2.
- Скорость вращения:** 2900 об/мин.

5

CM-G 1

Осевой всасывающий патрубок Rp 1", радиальный напорный патрубок Rp 1".

Группа продукта F 6

Тип продукта	Мощность P ₂ , кВт	AQQE	EUR	AQQV	EUR	Мощность P ₂ , кВт	AQQE	EUR	AQQV	EUR
		1 × 230 В № продукта		1 × 230 В № продукта			3 × 400 В № продукта		3 × 400 В № продукта	
CM-G 1-2	0,30	97516635	474,00	97516670	486,00	0,46	97509582	466,00	97516671	477,00
CM-G 1-3	0,30	97516636	526,00	97516672	538,00	0,46	97516637	517,00	97516673	528,00
CM-G 1-4	0,50	97516638	563,00	97516674	573,00	0,46	97516639	549,00	97516675	559,00
CM-G 1-5	0,50	97516640	597,00	97516676	608,00	0,46	97516641	583,00	97516677	594,00
CM-G 1-6	0,50	97516642	612,00	97516678	622,00	0,46	97516643	598,00	97516679	610,00
CM-G 1-7	0,50	97516644	662,00	97516680	673,00	0,65	97516645	649,00	97516681	660,00
CM-G 1-8	0,67	97516646	711,00	97516682	722,00	0,65	97516647	693,00	97516683	704,00
CM-G 1-9	0,67	97515025	723,00	97516684	734,00	0,65	97515124	705,00	96806782	716,00
CM-G 1-10	0,67	97515026	743,00	97516686	754,00	0,85	97515125	724,00	97516687	735,00
CM-G 1-11	0,90	96935421	793,00	97516688	804,00	0,85	96935422	766,00	97516689	778,00
CM-G 1-12	0,90	96935423	852,00	97516690	863,00	0,85	96935424	825,00	96806839	837,00
CM-G 1-13	0,90	96935425	890,00	97516691	902,00	1,20	96935426	864,00	97516692	875,00
CM-G 1-14	1,30	96935427	1186,00	97516693	1197,00	1,20	96935428	1010,00	96806783	1020,00

CM-G 3

Осевой всасывающий патрубок Rp 1", радиальный напорный патрубок Rp 1".

Группа продукта F 6

Тип продукта	Мощность P ₂ , кВт	AQQE	EUR	AQQV	EUR	Мощность P ₂ , кВт	AQQE	EUR	AQQV	EUR
		1 × 230 В № продукта		1 × 230 В № продукта			3 × 400 В № продукта		3 × 400 В № продукта	
CM-G 3-2	0,30	96806880	495,00	96806842	506,00	0,46	96806870	486,00	96806821	497,00
CM-G 3-3	0,50	96806865	533,00	96806879	545,00	0,46	96806871	520,00	96806823	530,00
CM-G 3-4	0,50	96806889	569,00	96806864	580,00	0,46	96806884	556,00	96806822	567,00
CM-G 3-5	0,50	96806882	614,00	96806843	624,00	0,65	96806868	600,00	96806828	612,00
CM-G 3-6	0,67	97516648	669,00	97516694	679,00	0,65	97516649	652,00	96806845	662,00
CM-G 3-7	0,90	97516650	707,00	97516695	719,00	0,85	97516651	680,00	97516696	692,00
CM-G 3-8	0,90	97516652	772,00	97516697	783,00	1,20	97516653	746,00	97516698	758,00
CM-G 3-9	1,30	97515035	980,00	96806844	991,00	1,20	96967411	804,00	97516699	817,00
CM-G 3-10	1,30	97515036	1041,00	97516700	1054,00	1,20	96967507	865,00	97516701	876,00
CM-G 3-11	1,30	96935447	1142,00	97516702	1154,00	1,58	96935448	967,00	97516703	977,00
CM-G 3-12	1,30	96935449	1177,00	97516704	1187,00	1,58	96935450	1000,00	96806786	1011,00
CM-G 3-13	1,30	96935451	1195,00	97516705	1207,00	1,58	96935452	1019,00	97516706	1031,00
CM-G 3-14	1,90	96935453	1230,00	97516707	1241,00	2,20	96935454	1039,00	97516708	1051,00

Цены указаны на условиях «склад-Москва» с учетом НДС.
Рекомендованные розничные цены с 01.03.2018.

CM-G 5

Осевой всасывающий патрубок Rp 1 ¼", радиальный напорный патрубок Rp 1".

Группа продукта F 6

Тип продукта	Мощность P ₂ , кВт	AQQE 1 × 230 В № продукта	EUR	AQQV 1 × 230 В № продукта	EUR	Мощность P ₂ , кВт	AQQE 3 × 400 В № продукта	EUR	AQQV 3 × 400 В № продукта	EUR
CM-G 5-2	0,50	97516654	507,00	97516709	517,00	0,46	96806874	493,00	96806827	505,00
CM-G 5-3	0,50	97516655	597,00	96806886	608,00	0,65	96806873	583,00	96806824	594,00
CM-G 5-4	0,67	96806893	640,00	96806849	652,00	0,85	96806867	622,00	96806788	633,00
CM-G 5-5	0,90	96806881	746,00	96806854	758,00	1,20	96806866	720,00	96806826	731,00
CM-G 5-6	1,30	97516656	959,00	97516711	970,00	1,20	96984219	782,00	97521454	793,00
CM-G 5-7	1,30	97516657	1063,00	97516712	1075,00	1,58	97508933	887,00	97516713	898,00
CM-G 5-8	1,30	97516658	1087,00	96806855	1099,00	1,58	97516659	911,00	96806856	923,00
CM-G 5-9	1,90	97515050	1225,00	97516714	1235,00	2,20	97515131	1034,00	97516715	1044,00
CM-G 5-10	1,90	97515061	1263,00	97516716	1273,00	2,20	97515132	1069,00	97516717	1081,00
CM-G 5-11	1,90	96935475	1323,00	97516718	1334,00	2,20	96935476	1131,00	97516719	1143,00
CM-G 5-12	–	–	–	–	–	3,20	96935477	1354,00	96806789	1364,00
CM-G 5-13	–	–	–	–	–	3,20	96935478	1399,00	96806790	1411,00

5

CM-G 10

Осевой всасывающий патрубок Rp 1 ½", радиальный напорный патрубок Rp 1 ½".

Группа продукта F 6

Тип продукта	Мощность P ₂ , кВт	AQQE 1 × 230 В № продукта	EUR	AQQV 1 × 230 В № продукта	EUR	Мощность P ₂ , кВт	AQQE 3 × 400 В № продукта	EUR	AQQV 3 × 400 В № продукта	EUR
CM-G 10-1	0,67	97516660	684,00	97516720	708,00	0,65	96943183	668,00	96806982	690,00
CM-G 10-2	1,30	96943217	947,00	96943232	968,00	1,20	96943219	769,00	96806983	792,00
CM-G 10-3	1,90	96943250	1157,00	96806981	1179,00	2,20	96943251	965,00	96806984	986,00
CM-G 10-4	–	–	–	–	–	3,20	96943261	1269,00	96806985	1290,00
CM-G 10-5	–	–	–	–	–	3,20	96943269	1336,00	96943270	1359,00
CM-G 10-6	–	–	–	–	–	4,00	97515303	1434,00	97516721	1456,00
CM-G 10-7	–	–	–	–	–	5,80	96935489	1528,00	97516722	1550,00
CM-G 10-8	–	–	–	–	–	5,80	96935490	1825,00	96806987	1847,00

CM-G 15

Осевой всасывающий патрубок Rp 2", радиальный напорный патрубок Rp 2".

Группа продукта F 6

Тип продукта	Мощность P ₂ , кВт	AQQE 1 × 230 В № продукта	EUR	AQQV 1 × 230 В № продукта	EUR	Мощность P ₂ , кВт	AQQE 3 × 400 В № продукта	EUR	AQQV 3 × 400 В № продукта	EUR
CM-G 15-1	1,30	97516661	1286,00	97516723	1309,00	1,20	96806998	1110,00	97516724	1131,00
CM-G 15-2	1,90	97516662	1463,00	97516725	1485,00	2,20	97516663	1271,00	97516726	1293,00
CM-G 15-3	–	–	–	–	–	4,00	97516664	1468,00	97516727	1490,00
CM-G 15-4	–	–	–	–	–	5,80	97516665	1678,00	96806999	1699,00

CM-G 25

Осевой всасывающий патрубок Rp 2", радиальный напорный патрубок Rp 2".

Группа продукта F 6

Тип продукта	Мощность P ₂ , кВт	AQQE 1 × 230 В № продукта	EUR	AQQV 1 × 230 В № продукта	EUR	Мощность P ₂ , кВт	AQQE 3 × 400 В № продукта	EUR	AQQV 3 × 400 В № продукта	EUR
CM-G 25-1	1,90	97516666	1380,00	97516728	1401,00	2,20	96987878	1188,00	96807008	1210,00
CM-G 25-2	–	–	–	–	–	4,00	97516667	1660,00	97516729	1682,00
CM-G 25-3	–	–	–	–	–	5,80	97516668	2054,00	97516730	2077,00
CM-G 25-4	–	–	–	–	–	7,40	97516669	2380,00	96807009	2402,00

Электродвигатели мощностью от 3 кВт и выше оснащены встроенными терморезисторами (PTC) по стандарту DIN 44082.

Для преобразования термисторного сигнала в релейный и передачи его на пускатель необходимо использовать реле MS220C (№ продукта 00ID8945^A, см. раздел «Принадлежности»).



Горизонтальные многоступенчатые центробежные насосы CME-A со встроенным частотным преобразователем

- Перекачиваемая жидкость:** Взрывобезопасная, не содержащая твердых или волокнистых включений, химически нейтральная к материалам насоса.
Для перекачивания химически агрессивных жидкостей необходимо выбрать соответствующую комбинацию материалов насоса, стойких к рабочей среде.
- Материал:** Рабочие колеса и камеры выполнены из нержавеющей стали AISI304, всасывающий и напорный патрубок из чугуна.
- Торцевое уплотнение:** Пара трения карбид кремния/карбид кремния, эластомеры EPDM (AQQE), Viton (AQQV).
- Тип присоединения:** Резьба Rp.
- Номинальное напряжение:** От 0,55 кВт до 1,1 кВт: 1 x 200-240 В;
от 1,5 кВт до 7,5 кВт: 3 x 380-500 В.
- Номинальная частота:** 50/60 Гц.
- Степень защиты:** IP55.
- Класс энергоэффективности:** IE5.
- Скорость вращения:** 3450 об/мин.

5

CME-A 1

Осевой всасывающий патрубок Rp 1", радиальный напорный патрубок Rp 1".

Группа продукта F 7

Тип продукта	Мощность P ₂ , кВт	AQQE 1 x 230 В № продукта	EUR	AQQV 1 x 230 В № продукта	EUR	Мощность P ₂ , кВт	AQQE 3 x 400 В № продукта	EUR	AQQV 3 x 400 В № продукта	EUR
CME-A 1-2	0,55	98394755	1016,00	98394756	1021,00	–	–	–	–	–
CME-A 1-3	0,55	98394764	1041,00	98394766	1046,00	–	–	–	–	–
CME-A 1-4	0,55	98394774	1097,00	98394775	1102,00	–	–	–	–	–
CME-A 1-5	1,10	98394940	1166,00	98394952	1171,00	–	–	–	–	–

CME-A 3

Осевой всасывающий патрубок Rp 1", радиальный напорный патрубок Rp 1".

Группа продукта F 7

Тип продукта	Мощность P ₂ , кВт	AQQE 1 x 230 В № продукта	EUR	AQQV 1 x 230 В № продукта	EUR	Мощность P ₂ , кВт	AQQE 3 x 400 В № продукта	EUR	AQQV 3 x 400 В № продукта	EUR
CME-A 3-2	0,55	98394784	1037,00	98394785	1042,00	–	–	–	–	–
CME-A 3-3	1,10	98394976	1124,00	98394977	1128,00	–	–	–	–	–
CME-A 3-4	1,10	98394985	1159,00	98394987	1163,00	–	–	–	–	–
CME-A 3-5	1,10	98394997	1273,00	98394998	1278,00	–	–	–	–	–

CME-A 5

Осевой всасывающий патрубок Rp 1 ¼", радиальный напорный патрубок Rp 1".

Группа продукта F 7

Тип продукта	Мощность P ₂ , кВт	AQQE 1 x 230 В № продукта	EUR	AQQV 1 x 230 В № продукта	EUR	Мощность P ₂ , кВт	AQQE 3 x 400 В № продукта	EUR	AQQV 3 x 400 В № продукта	EUR
CME-A 5-2	1,10	98395006	1097,00	98395007	1101,00	–	–	–	–	–
CME-A 5-3	1,10	98395019	1145,00	98395020	1151,00	–	–	–	–	–
CME-A 5-4	–	–	–	–	–	1,50	98395370	1521,00	98395371	1525,00
CME-A 5-5	–	–	–	–	–	2,20	98396716	1893,00	98396717	1898,00

CME-A 10

Осевой всасывающий патрубок Rp 1 ½", радиальный напорный патрубок Rp 1 ½".

Группа продукта F 7

Тип продукта	Мощность P ₂ , кВт	AQQE 1 x 230 В № продукта	EUR	AQQV 1 x 230 В № продукта	EUR	Мощность P ₂ , кВт	AQQE 3 x 400 В № продукта	EUR	AQQV 3 x 400 В № продукта	EUR
CME-A 10-1	1,10	98394928	1251,00	98394925	1259,00	–	–	–	–	–
CME-A 10-2	–	–	–	–	–	2,20	98396235	1788,00	98396156	1798,00
CME-A 10-3	–	–	–	–	–	4,00	99077758	2553,00	99157606	2563,00

Цены указаны на условиях «склад-Москва» с учетом НДС.
Рекомендованные розничные цены с 01.03.2018.

CME-A 15

Осевая всасывающий патрубок Rp 2", радиальный напорный патрубок Rp 2".

Группа продукта F 7

Тип продукта	Мощность P ₂ , кВт	AQQE 1 × 230 В № продукта	EUR	AQQV 1 × 230 В № продукта	EUR	Мощность P ₂ , кВт	AQQE 3 × 400 В № продукта	EUR	AQQV 3 × 400 В № продукта	EUR
CME-A 15-1	–	–	–	–	–	2,20	98396533	2113,00	98396379	2122,00
CME-A 15-2	–	–	–	–	–	4,00	99077761	2699,00	99157611	2708,00
CME-A 15-3	–	–	–	–	–	7,50	99077763	3570,00	99157631	3581,00

5

CME-A 25

Осевая всасывающий патрубок Rp 2", радиальный напорный патрубок Rp 2".

Группа продукта F 7

Тип продукта	Мощность P ₂ , кВт	AQQE 1 × 230 В № продукта	EUR	AQQV 1 × 230 В № продукта	EUR	Мощность P ₂ , кВт	AQQE 3 × 400 В № продукта	EUR	AQQV 3 × 400 В № продукта	EUR
CME-A 25-1	–	–	–	–	–	3	99077765	2589,00	99157633	2599,00
CME-A 25-2	–	–	–	–	–	7,5	99077767	3703,00	99157635	3713,00

Горизонтальные многоступенчатые центробежные насосы CME-I со встроенным частотным преобразователем

- Перекачиваемая жидкость:** Взрывобезопасная, не содержащая твердых или волокнистых включений, химически нейтральная к материалам насоса.
Для перекачивания химически агрессивных жидкостей необходимо выбрать соответствующую комбинацию материалов насоса, стойких к рабочей среде.
- Материал:** Проточная часть из нержавеющей стали AISI 304.
- Торцевое уплотнение:** Пара трения карбид кремния/карбид кремния, эластомеры EPDM (AQQE), Viton (AQQV).
- Тип присоединения:** Резьба Rp.
- Номинальное напряжение:** От 0,55 кВт до 1,1 кВт: 1 x 200-240 В;
от 1,5 кВт до 7,5 кВт: 3 x 380-500 В.
- Номинальная частота:** 50/60 Гц.
- Степень защиты:** IP55.
- Класс энергоэффективности:** IE5.
- Скорость вращения:** 3450 об/мин.

5

CME-I 1

Осевой всасывающий патрубок Rp 1", радиальный напорный патрубок Rp 1".

Группа продукта F 7

Тип продукта	Мощность P ₂ , кВт	AQQE 1 x 230 В № продукта	EUR	AQQV 1 x 230 В № продукта	EUR	Мощность P ₂ , кВт	AQQE 3 x 400 В № продукта	EUR	AQQV 3 x 400 В № продукта	EUR
CME-I 1-2	0,55	98394750	1158,00	98394751	1169,00	–	–	–	–	–
CME-I 1-3	0,55	98394760	1185,00	98394761	1197,00	–	–	–	–	–
CME-I 1-4	0,55	98394770	1224,00	98394771	1235,00	–	–	–	–	–
CME-I 1-5	1,10	98394937	1286,00	98394938	1297,00	–	–	–	–	–

CME-I 3

Осевой всасывающий патрубок Rp 1", радиальный напорный патрубок Rp 1".

Группа продукта F 7

Тип продукта	Мощность P ₂ , кВт	AQQE 1 x 230 В № продукта	EUR	AQQV 1 x 230 В № продукта	EUR	Мощность P ₂ , кВт	AQQE 3 x 400 В № продукта	EUR	AQQV 3 x 400 В № продукта	EUR
CME-I 3-2	0,55	98394780	1154,00	98394781	1166,00	–	–	–	–	–
CME-I 3-3	1,10	98394972	1242,00	98394973	1255,00	–	–	–	–	–
CME-I 3-4	1,10	98394981	1282,00	98394982	1294,00	–	–	–	–	–
CME-I 3-5	1,10	98394993	1353,00	98394994	1365,00	–	–	–	–	–

CME-I 5

Осевой всасывающий патрубок Rp 1 ¼", радиальный напорный патрубок Rp 1".

Группа продукта F 7

Тип продукта	Мощность P ₂ , кВт	AQQE 1 x 230 В № продукта	EUR	AQQV 1 x 230 В № продукта	EUR	Мощность P ₂ , кВт	AQQE 3 x 400 В № продукта	EUR	AQQV 3 x 400 В № продукта	EUR
CME-I 5-2	1,10	98395001	1225,00	98395002	1238,00	–	–	–	–	–
CME-I 5-3	1,10	98395013	1280,00	98395014	1292,00	–	–	–	–	–
CME-I 5-4	–	–	–	–	–	1,50	98395373	1762,00	98395374	1774,00
CME-I 5-5	–	–	–	–	–	2,20	98396719	1992,00	98396720	2004,00

 Цены указаны на условиях «склад-Москва» с учетом НДС.
Рекомендованные розничные цены с 01.03.2018.

CME-I 10

Осевой всасывающий патрубок Rp 1 1/2", радиальный напорный патрубок Rp 1 1/2".

Группа продукта F 7

Тип продукта	Мощность P ₂ , кВт	AQQE 1 × 230 В № продукта	EUR	AQQV 1 × 230 В № продукта	EUR	Мощность P ₂ , кВт	AQQE 3 × 400 В № продукта	EUR	AQQV 3 × 400 В № продукта	EUR
CME-I 10-1	1,10	98394930	1403,00	98394931	1425,00	–	–	–	–	–
CME-I 10-2	–	–	–	–	–	2,20	98396267	1994,00	98396198	2029,00
CME-I 10-3	–	–	–	–	–	4,00	99077759	2774,00	99158496	2799,00

5

CME-I 15

Осевой всасывающий патрубок Rp 2", радиальный напорный патрубок Rp 2".

Группа продукта F 7

Тип продукта	Мощность P ₂ , кВт	AQQE 1 × 230 В № продукта	EUR	AQQV 1 × 230 В № продукта	EUR	Мощность P ₂ , кВт	AQQE 3 × 400 В № продукта	EUR	AQQV 3 × 400 В № продукта	EUR
CME-I 15-1	–	–	–	–	–	2,20	98396593	2221,00	98396640	2243,00
CME-I 15-2	–	–	–	–	–	4,00	99077762	2971,00	99158500	2997,00
CME-I 15-3	–	–	–	–	–	7,50	99077764	3787,00	99158503	3814,00

CME-I 25

Осевой всасывающий патрубок Rp 2", радиальный напорный патрубок Rp 2".

Группа продукта F 7

Тип продукта	Мощность P ₂ , кВт	AQQE 1 × 230 В № продукта	EUR	AQQV 1 × 230 В № продукта	EUR	Мощность P ₂ , кВт	AQQE 3 × 400 В № продукта	EUR	AQQV 3 × 400 В № продукта	EUR
CME-I 25-1	–	–	–	–	–	3,00	99077766	2827,00	99158506	2851,00
CME-I 25-2	–	–	–	–	–	7,50	99077768	4157,00	99158508	4182,00

Горизонтальные многоступенчатые центробежные насосы CME-G со встроенным частотным преобразователем



5

- Перекачиваемая жидкость:** Взрывобезопасная, не содержащая твердых или волокнистых включений, химически нейтральная к материалам насоса.
Для перекачивания химически агрессивных жидкостей необходимо выбрать соответствующую комбинацию материалов насоса, стойких к рабочей среде.
- Материал:** Проточная часть из нержавеющей стали AISI316.
- Торцевое уплотнение:** Пара трения карбид кремния/карбид кремния, эластомеры EPDM (AQQE), Viton (AQQV).
- Тип присоединения:** Резьба Rp.
- Номинальное напряжение:** От 0,55 кВт до 1,1 кВт: 1 x 200-240 В;
от 1,5 кВт до 7,5 кВт: 3 x 380-500 В.
- Номинальная частота:** 50/60 Гц.
- Степень защиты:** IP55.
- Класс энергоэффективности:** IE5.
- Скорость вращения:** 3450 об/мин.

CME-G 1

Осевой всасывающий патрубок Rp 1", радиальный напорный патрубок Rp 1".

Группа продукта F 7

Тип продукта	Мощность P ₂ , кВт	AQQE 1 x 230 В № продукта	EUR	AQQV 1 x 230 В № продукта	EUR	Мощность P ₂ , кВт	AQQE 3 x 400 В № продукта	EUR	AQQV 3 x 400 В № продукта	EUR
CME-G 1-2	0,55	98394748	1231,00	98394749	1243,00	–	–	–	–	–
CME-G 1-3	0,55	98394758	1290,00	98394759	1303,00	–	–	–	–	–
CME-G 1-4	0,55	98394768	1344,00	98394769	1357,00	–	–	–	–	–
CME-G 1-5	1,10	98394935	1408,00	98394936	1420,00	–	–	–	–	–
CME-G 1-6	1,10	98394954	1434,00	98394955	1446,00	–	–	–	–	–
CME-G 1-7	1,10	98394960	1482,00	98394961	1494,00	–	–	–	–	–
CME-G 1-8	1,10	98394965	1569,00	98394966	1581,00	–	–	–	–	–
CME-G 1-9	–	–	–	–	–	1,50	98395352	1884,00	98395353	1896,00

CME-G 3

Осевой всасывающий патрубок Rp 1", радиальный напорный патрубок Rp 1".

Группа продукта F 7

Тип продукта	Мощность P ₂ , кВт	AQQE 1 x 230 В № продукта	EUR	AQQV 1 x 230 В № продукта	EUR	Мощность P ₂ , кВт	AQQE 3 x 400 В № продукта	EUR	AQQV 3 x 400 В № продукта	EUR
CME-G 3-2	0,55	98394777	1255,00	98394779	1266,00	–	–	–	–	–
CME-G 3-3	1,10	98394970	1337,00	98394971	1349,00	–	–	–	–	–
CME-G 3-4	1,10	98394979	1378,00	98394980	1389,00	–	–	–	–	–
CME-G 3-5	1,10	98394989	1452,00	98394990	1465,00	–	–	–	–	–
CME-G 3-6	–	–	–	–	–	1,50	98395356	1841,00	98395357	1853,00
CME-G 3-7	–	–	–	–	–	1,50	98395362	1981,00	98395364	1992,00
CME-G 3-8	–	–	–	–	–	2,20	98396705	2222,00	98396706	2233,00
CME-G 3-9	–	–	–	–	–	2,20	98396709	2260,00	98396710	2272,00

Цены указаны на условиях «склад-Москва» с учетом НДС.
Рекомендованные розничные цены с 01.03.2018.

CME-G 5

Осевой всасывающий патрубок Rp 1 ¼", радиальный напорный патрубок Rp 1".

Группа продукта F 7

Тип продукта	Мощность P ₂ , кВт	AQQE 1 × 230 В № продукта	EUR	AQQV 1 × 230 В № продукта	EUR	Мощность P ₂ , кВт	AQQE 3 × 400 В № продукта	EUR	AQQV 3 × 400 В № продукта	EUR
CME-G 5-2	1,10	98395003	1337,00	98394999	1349,00	–	–	–	–	–
CME-G 5-3	1,10	98395009	1405,00	98395008	1417,00	–	–	–	–	–
CME-G 5-4	–	–	–	–	–	1,50	98395375	1843,00	98395372	1854,00
CME-G 5-5	–	–	–	–	–	2,20	98396721	2198,00	98396718	2209,00
CME-G 5-6	–	–	–	–	–	2,20	98396725	2288,00	98396726	2299,00
CME-G 5-7	–	–	–	–	–	3,00	99176057	2520,00	99180760	2539,00
CME-G 5-8	–	–	–	–	–	3,00	99176058	2740,00	99180865	2752,00

5

CME-G 10

Осевой всасывающий патрубок Rp 1 ½", радиальный напорный патрубок Rp 1 ½".

Группа продукта F 7

Тип продукта	Мощность P ₂ , кВт	AQQE 1 × 230 В № продукта	EUR	AQQV 1 × 230 В № продукта	EUR	Мощность P ₂ , кВт	AQQE 3 × 400 В № продукта	EUR	AQQV 3 × 400 В № продукта	EUR
CME-G 10-1	1,10	98394932	1550,00	98394929	1573,00	–	–	–	–	–
CME-G 10-2	–	–	–	–	–	2,20	98396306	2180,00	98396024	2203,00
CME-G 10-3	–	–	–	–	–	4,00	99176091	3013,00	99180977	3038,00
CME-G 10-4	–	–	–	–	–	5,50	99176092	3461,00	99181061	3487,00
CME-G 10-5	–	–	–	–	–	5,50	99176105	3594,00	99181075	3636,00

CME-G 15

Осевой всасывающий патрубок Rp 2", радиальный напорный патрубок Rp 2".

Группа продукта F 7

Тип продукта	Мощность P ₂ , кВт	AQQE 1 × 230 В № продукта	EUR	AQQV 1 × 230 В № продукта	EUR	Мощность P ₂ , кВт	AQQE 3 × 400 В № продукта	EUR	AQQV 3 × 400 В № продукта	EUR
CME-G 15-1	–	–	–	–	–	2,20	98396678	2428,00	98396414	2451,00
CME-G 15-2	–	–	–	–	–	4,00	99176124	3139,00	99182149	3162,00
CME-G 15-3	–	–	–	–	–	7,50	99176125	4022,00	99182159	4049,00

CME-G 25

Осевой всасывающий патрубок Rp 2", радиальный напорный патрубок Rp 2".

Группа продукта F 7

Тип продукта	Мощность P ₂ , кВт	AQQE 1 × 230 В № продукта	EUR	AQQV 1 × 230 В № продукта	EUR	Мощность P ₂ , кВт	AQQE 3 × 400 В № продукта	EUR	AQQV 3 × 400 В № продукта	EUR
CME-G 25-1	–	–	–	–	–	3,00	99176126	3186,00	99182207	3211,00
CME-G 25-2	–	–	–	–	–	7,50	99176127	4398,00	99182244	4421,00

Цены указаны на условиях «склад-Москва» с учетом НДС.
Рекомендованные розничные цены с 01.03.2018.

Информация, размещенная в Прайс-листе, не является публичной офертой.

Переходники фланцевые для насосов CM(E)¹ (DIN/ANSI/JIS)



Материал: патрубок из нержавеющей стали AISI 316, фланец из чугуна.

В комплект входят 2 переходника (на входной и выходной патрубки).

Группа продукта Z

Тип продукта	Резьба насоса	Трубное соединение	№ продукта	EUR
CM(E) 1	Rp 1"	DN 32	96904693	200,00
CM(E) 3				
CM(E) 5	Rp 1 1/4" и Rp 1"	DN 32	96904696	200,00
CM(E) 10	Rp 1 1/2"	DN 40	96904699	200,00
CM(E) 15	Rp 2"	DN 50	96904702	200,00
CM(E) 25				

¹ Необходимо проверять возможность установки переходника на конкретный насос (подробнее см. каталог).

Переходники муфтовые PJE для насосов CM(E)



Материал: нержавеющая сталь AISI 316.

В комплект входят 2 переходника (на входной и выходной патрубки).

Группа продукта Z

Тип продукта	Резьба насоса	№ продукта	EUR
CM(E) 1	Rp 1"	96904694	170,00
CM(E) 3			
CM(E) 5	Rp 1 1/4" и Rp 1"	96904697	170,00
CM(E) 10	Rp 1 1/2"	96904700	170,00
CM(E) 15	Rp 2"	96904703	170,00
CM(E) 25			

Переходники муфтовые Tri-Clamp для насосов CM(E)

Материал: нержавеющая сталь AISI 316.

В комплект входят 2 переходника (на входной и выходной патрубки).

Группа продукта Z

Тип продукта	Резьба насоса	№ продукта	EUR
CM(E) 1	Rp 1"	96904695	170,00
CM(E) 3			
CM(E) 5	Rp 1 1/4" и Rp 1"	96904698	170,00
CM(E) 10	Rp 1 1/2"	96904701	170,00
CM(E) 15	Rp 2"	96904704	170,00
CM(E) 25			

Муфта Tri-Clamp (комплект) для насосов CM(E)

Материал: зажимное кольцо – нержавеющая сталь AISI 304, штуцер – нержавеющая сталь AISI 316, прокладка из PTFE или EPDM.

Цены указаны за один комплект. Для одного насоса необходимо заказывать 2 шт.

Группа продукта Z

Тип продукта	Трубное соединение	Прокладка	№ продукта	EUR
CM(E) 1, 3, 5, 10	DN32	EPDM	96515374	222,00
		PTFE	96515375	301,00
CM(E) 15, 25	DN50	EPDM	96515376	222,00
		PTFE	96515377	301,00

Цены указаны на условиях «склад-Москва» с учетом НДС.
Рекомендованные розничные цены с 01.03.2018.

Полупогружные вертикальные многоступенчатые насосы MTR(E)

- › Быстрота и легкость обслуживания картриджного торцевого уплотнения



- › Широкий диапазон температур перекачиваемой жидкости от -20 до +120 °С

- › Улучшенный КПД за счет конструкции щелевого уплотнения, сводящей к минимуму внутренние перетечки между камерами



- › Возможность увеличения длины погружной части под конкретные размеры бака



- › Повышение эффективности и точности управления технологическим процессом благодаря встроенному частотному преобразователю в насосах MTR(E)



- › Специальное исполнение для агрессивных и взрывоопасных жидкостей*

* За подробной информацией обращайтесь в Грундфос

Цены указаны на условиях «склад-Москва» с учетом НДС.
Рекомендованные розничные цены с 01.03.2018.

Полупогружные вертикальные многоступенчатые центробежные насосы МТН



- Перекачиваемая жидкость:** Взрывобезопасная, не содержащая абразивных и волокнистых включений, химически нейтральная к материалам насоса.
- Материал:** Головная часть из чугуна, рабочие колеса и камеры из нержавеющей стали AISI304.
- Торцевое уплотнение:** Пара трения карбид кремния/карбид кремния, эластомеры Viton (AQQV).
- Тип присоединения:** Резьба Rp.
- Номинальное напряжение:** 3 x 220-240D / 380-415V B.
- Номинальная частота:** 50 Гц.
- Степень защиты:** IP54.
- Класс энергоэффективности:** IE3.

5

МТН 2

Группа продукта К

Тип продукта	Глубина погружения, мм	Мощность P ₂ , кВт	A-W-A-AQQV № продукта	EUR
МТН 2-3/1	145	0,55	98992538	475,00
МТН 2-3/2	145	0,55	98992555	488,00
МТН 2-3/3	145	0,55	98992572	500,00
МТН 2-4/1	163	0,55	98992541	480,00
МТН 2-4/2	163	0,55	98992557	493,00
МТН 2-4/3	163	0,55	98992574	505,00
МТН 2-4/4	163	0,75	98992589	513,00
МТН 2-5/1	181	0,55	98992543	485,00
МТН 2-5/2	181	0,55	98992559	498,00
МТН 2-5/3	181	0,55	98992576	510,00
МТН 2-5/4	181	0,75	98992591	518,00
МТН 2-5/5	181	0,75	98992605	525,00
МТН 2-6/1	199	0,55	98992544	490,00
МТН 2-6/2	199	0,55	98992561	503,00
МТН 2-6/3	199	0,55	98992577	515,00
МТН 2-6/4	199	0,75	98992593	523,00
МТН 2-6/5	199	0,75	98992607	530,00
МТН 2-6/6	199	1,1	98992621	538,00
МТН 2-7/1	217	0,55	98992546	495,00
МТН 2-7/2	217	0,55	98992563	508,00
МТН 2-7/3	217	0,55	98992579	520,00
МТН 2-7/4	217	0,75	98992595	528,00
МТН 2-7/5	217	0,75	98992611	535,00
МТН 2-7/6	217	1,1	98992623	543,00
МТН 2-7/7	217	1,1	98992633	550,00
МТН 2-8/1	235	0,55	98992548	500,00
МТН 2-8/2	235	0,55	98992565	513,00
МТН 2-8/3	235	0,55	98992581	525,00
МТН 2-8/4	235	0,75	98992597	533,00
МТН 2-8/5	235	0,75	98992613	540,00
МТН 2-8/6	235	1,1	98992625	548,00
МТН 2-8/7	235	1,1	98992635	555,00
МТН 2-8/8	235	1,1	98992642	563,00

Тип продукта	Глубина погружения, мм	Мощность P ₂ , кВт	A-W-A-AQQV № продукта	EUR
МТН 2-9/1	253	0,55	98992550	505,00
МТН 2-9/2	253	0,55	98992566	518,00
МТН 2-9/3	253	0,55	98992583	530,00
МТН 2-9/4	253	0,75	98992599	538,00
МТН 2-9/5	253	0,75	98992615	545,00
МТН 2-9/6	253	1,1	98992627	553,00
МТН 2-9/7	253	1,1	98992637	560,00
МТН 2-9/8	253	1,1	98992644	568,00
МТН 2-9/9	253	1,1	98992649	575,00
МТН 2-10/1	271	0,55	98992552	510,00
МТН 2-10/2	271	0,55	98992568	523,00
МТН 2-10/3	271	0,55	98992585	535,00
МТН 2-10/4	271	0,75	98992601	543,00
МТН 2-10/5	271	0,75	98992616	550,00
МТН 2-10/6	271	1,1	98992629	558,00
МТН 2-10/7	271	1,1	98992638	565,00
МТН 2-10/8	271	1,1	98992646	573,00
МТН 2-10/9	271	1,1	98992650	580,00
МТН 2-10/10	271	1,1	98992652	588,00
МТН 2-11/1	289	0,55	98992554	515,00
МТН 2-11/2	289	0,55	98992570	528,00
МТН 2-11/3	289	0,55	98992587	540,00
МТН 2-11/4	289	0,75	98992603	548,00
МТН 2-11/5	289	0,75	98992619	555,00
МТН 2-11/6	289	1,1	98992631	563,00
МТН 2-11/7	289	1,1	98992640	570,00
МТН 2-11/8	289	1,1	98992647	578,00
МТН 2-11/9	289	1,1	98992651	585,00
МТН 2-11/10	289	1,1	98992653	593,00
МТН 2-11/11	289	1,1	98992654	600,00

Цены указаны на условиях «склад-Москва» с учетом НДС.
Рекомендованные розничные цены с 01.03.2018.

Информация, размещенная в Прайс-листе, не является публичной офертой.

МТН 4 Группа продукта К

Тип продукта	Глубина погружения, мм	Мощность P ₂ , кВт	A-W-A-AQQV № продукта	EUR
МТН 4-2/1	145	0,55	98993021	500,00
МТН 4-2/2	145	0,55	98993029	513,00
МТН 4-3/1	172	0,55	98993022	508,00
МТН 4-3/2	172	0,55	98993030	520,00
МТН 4-3/3	172	0,75	98993037	525,00
МТН 4-4/1	199	0,55	98993023	515,00
МТН 4-4/2	199	0,55	98993031	528,00
МТН 4-4/3	199	0,75	98993038	533,00
МТН 4-4/4	199	1,1	98993044	538,00
МТН 4-5/1	226	0,55	98993024	523,00
МТН 4-5/2	226	0,55	98993032	535,00
МТН 4-5/3	226	0,75	98993039	540,00
МТН 4-5/4	226	1,1	98993045	545,00
МТН 4-5/5	226	1,1	98993050	550,00
МТН 4-5/5	226	1,5	98993055	788,00
МТН 4-6/1	253	0,55	98993025	530,00
МТН 4-6/2	253	0,55	98993033	543,00
МТН 4-6/3	253	0,75	98993040	548,00
МТН 4-6/4	253	1,1	98993046	553,00
МТН 4-6/5	253	1,1	98993051	558,00
МТН 4-6/5	253	1,5	98993056	795,00
МТН 4-6/6	253	1,1	98993060	563,00
МТН 4-6/6	253	2,2	98993064	863,00
МТН 4-7/1	280	0,55	98993026	538,00
МТН 4-7/2	280	0,55	98993034	550,00
МТН 4-7/3	280	0,75	98993041	555,00
МТН 4-7/4	280	1,1	98993047	560,00
МТН 4-7/5	280	1,1	98993052	565,00
МТН 4-7/5	280	1,5	98993057	803,00
МТН 4-7/6	280	1,1	98993061	570,00
МТН 4-7/6	280	2,2	98993065	870,00
МТН 4-7/7	280	1,5	98993068	800,00
МТН 4-7/7	280	2,2	98993071	888,00
МТН 4-8/1	307	0,55	98993027	545,00
МТН 4-8/2	307	0,55	98993035	558,00
МТН 4-8/3	307	0,75	98993042	563,00
МТН 4-8/4	307	1,1	98993048	568,00
МТН 4-8/5	307	1,1	98993053	573,00
МТН 4-8/5	307	1,5	98993058	810,00
МТН 4-8/6	307	1,1	98993062	578,00
МТН 4-8/6	307	2,2	98993066	878,00
МТН 4-8/7	307	1,5	98993069	808,00
МТН 4-8/7	307	2,2	98993072	895,00
МТН 4-8/8	307	1,5	98993074	825,00
МТН 4-9/1	334	0,55	98993028	553,00
МТН 4-9/2	334	0,55	98993036	565,00
МТН 4-9/3	334	0,75	98993043	570,00
МТН 4-9/4	334	1,1	98993049	575,00
МТН 4-9/5	334	1,1	98993054	580,00
МТН 4-9/5	334	1,5	98993059	818,00
МТН 4-9/6	334	1,1	98993063	585,00
МТН 4-9/6	334	2,2	98993067	885,00
МТН 4-9/7	334	1,5	98993070	815,00
МТН 4-9/7	334	2,2	98993073	903,00
МТН 4-9/8	334	1,5	98993075	833,00
МТН 4-9/9	334	2,2	98993076	900,00

МТН 8 Группа продукта К

Тип продукта	Глубина погружения, мм	Мощность P ₂ , кВт	A-W-A-AQQV № продукта	EUR
МТН 8-1/1	145	0,55	98891473	585,00
МТН 8-2/1	172	0,55	98891474	593,00
МТН 8-2/2-1	172	0,55	98891481	605,00
МТН 8-2/2	172	0,75	98891488	628,00
МТН 8-3/1	199	0,55	98891475	600,00
МТН 8-3/2-1	199	0,55	98891482	613,00
МТН 8-3/2	199	0,75	98891489	635,00
МТН 8-3/3-1	199	0,75	98891495	643,00
МТН 8-3/3	199	1,1	98891501	658,00
МТН 8-4/1	226	0,55	98891476	608,00
МТН 8-4/2-1	226	0,55	98891483	620,00
МТН 8-4/2	226	0,75	98891490	643,00
МТН 8-4/3-1	226	0,75	98891496	650,00
МТН 8-4/3	226	1,1	98891502	665,00
МТН 8-4/4-1	226	1,1	98891507	675,00
МТН 8-4/4	226	1,5	98891512	900,00
МТН 8-5/1	253	0,55	98891477	615,00
МТН 8-5/2-1	253	0,55	98891484	628,00
МТН 8-5/2	253	0,75	98891491	650,00
МТН 8-5/3-1	253	0,75	98891497	658,00
МТН 8-5/3	253	1,1	98891503	673,00
МТН 8-5/4-1	253	1,1	98891508	683,00
МТН 8-5/4	253	1,5	98891513	908,00
МТН 8-5/5-1	253	1,5	98891517	943,00
МТН 8-5/5	253	2,2	98891521	975,00
МТН 8-6/1	280	0,55	98891478	623,00
МТН 8-6/2-1	280	0,55	98891485	635,00
МТН 8-6/2	280	0,75	98891492	658,00
МТН 8-6/3-1	280	0,75	98891498	665,00
МТН 8-6/3	280	1,1	98891504	680,00
МТН 8-6/4-1	280	1,1	98891509	690,00
МТН 8-6/4	280	1,5	98891514	915,00
МТН 8-6/5-1	280	1,5	98891518	950,00
МТН 8-6/5	280	2,2	98891522	983,00
МТН 8-6/6-1	280	2,2	98891525	1013,00
МТН 8-6/6	280	2,2	98891528	1040,00
МТН 8-7/1	307	0,55	98891479	630,00
МТН 8-7/2-1	307	0,55	98891486	643,00
МТН 8-7/2	307	0,75	98891493	665,00
МТН 8-7/3-1	307	0,75	98891499	673,00
МТН 8-7/3	307	1,1	98891505	688,00
МТН 8-7/4-1	307	1,1	98891510	698,00
МТН 8-7/4	307	1,5	98891515	923,00
МТН 8-7/5-1	307	1,5	98891519	958,00
МТН 8-7/5	307	2,2	98891523	990,00
МТН 8-7/6-1	307	2,2	98891526	1020,00
МТН 8-7/6	307	2,2	98891529	1048,00
МТН 8-7/7-1	307	2,2	98891531	1070,00
МТН 8-7/7	307	2,2	98891533	1088,00
МТН 8-8/1	334	0,55	98891480	638,00
МТН 8-8/2-1	334	0,55	98891487	650,00
МТН 8-8/2	334	0,75	98891494	673,00
МТН 8-8/3-1	334	0,75	98891500	680,00
МТН 8-8/3	334	1,1	98891506	695,00
МТН 8-8/4-1	334	1,1	98891511	705,00
МТН 8-8/4	334	1,5	98891516	930,00
МТН 8-8/5-1	334	1,5	98891520	965,00
МТН 8-8/5	334	2,2	98891524	998,00
МТН 8-8/6-1	334	2,2	98891527	1028,00
МТН 8-8/6	334	2,2	98891530	1055,00
МТН 8-8/7-1	334	2,2	98891532	1078,00
МТН 8-8/7	334	2,2	98891534	1095,00
МТН 8-8/8-1	334	3	98891535	1265,00
МТН 8-8/8	334	3	98891536	1275,00

Цены указаны на условиях «склад-Москва» с учетом НДС.
Рекомендованные розничные цены с 01.03.2018.

Полупогружные вертикальные многоступенчатые центробежные насосы MTR



- Перекачиваемая жидкость:** Взрывобезопасная, не содержащая абразивных и волокнистых включений, химически нейтральная к материалам насоса.
- Материал:** Головная часть из чугуна, рабочие колеса и камеры из нержавеющей стали AISI304.
- Торцевое уплотнение:** Пара трения карбид вольфрама/карбид вольфрама, эластомеры Viton (HUUV).
- Тип присоединения:** Резьба Rp (MTR1-MTR20), фланец по DIN (MTR32-MTR64)
- Номинальное напряжение:** До 1,5кВт (включительно): 3 x 220-240D / 380-415Y В,
от 2,2 кВт до 5,5 кВт: 3 x 380-415D В,
от 7,5 кВт до 22 кВт: 3 x 380-415D / 660-690Y В,
от 30 кВт: 380-420D / 660-725Y.
- Номинальная частота:** 50 Гц.
- Степень защиты:** IP55.
- Класс энергоэффективности:** IE3.

MTR 1s		Группа продукта K		
Тип продукта	Глубина погружения, мм	Мощность P ₂ , кВт	A-W-A-HUUV № продукта	EUR
MTR 1S-2/2	160	0,37	96514842	829,00
MTR 1S-3/3	178	0,37	96514843	844,00
MTR 1S-4/4	196	0,37	96514844	857,00
MTR 1S-5/5	214	0,37	96514845	868,00
MTR 1S-6/6	232	0,37	96514846	881,00
MTR 1S-7/7	250	0,37	96514847	891,00
MTR 1S-8/8	268	0,37	96514848	906,00
MTR 1S-9/9	286	0,37	96514849	916,00
MTR 1S-10/10	304	0,37	96514850	930,00
MTR 1S-11/11	322	0,37	96514851	941,00
MTR 1S-12/12	340	0,37	96514853	955,00
MTR 1S-13/13	358	0,37	96514854	962,00
MTR 1S-15/15	394	0,55	96514855	1011,00
MTR 1S-17/17	430	0,55	96514857	1035,00
MTR 1S-19/19	466	0,55	96514858	1059,00
MTR 1S-21/21	502	0,75	98406764	1125,00
MTR 1S-22/22	520	0,75	98511194	1135,00
MTR 1S-23/23	538	0,75	98511195	1151,00
MTR 1S-25/25	574	0,75	98511196	1175,00
MTR 1S-26/26	592	0,75	98511197	1183,00
MTR 1S-27/27	610	1,1	98511198	1229,00
MTR 1S-30/30	664	1,1	98511200	1276,00
MTR 1S-33/33	718	1,1	98511251	1303,00
MTR 1S-36/36	772	1,1	98511252	1341,00

MTR 1		Группа продукта K		
Тип продукта	Глубина погружения, мм	Мощность P ₂ , кВт	A-W-A-HUUV № продукта	EUR
MTR 1-2/2	160	0,37	96514868	916,00
MTR 1-3/3	178	0,37	96514869	925,00
MTR 1-4/4	196	0,37	96514870	933,00
MTR 1-5/5	214	0,37	96514871	939,00
MTR 1-6/6	232	0,37	96514872	950,00
MTR 1-7/7	250	0,37	96514873	957,00
MTR 1-8/8	268	0,55	96514874	974,00
MTR 1-9/9	286	0,55	96514875	990,00
MTR 1-10/10	304	0,55	96514876	999,00
MTR 1-11/11	322	0,55	96514877	1005,00
MTR 1-12/12	340	0,75	98511253	1037,00
MTR 1-13/13	358	0,75	98511254	1048,00
MTR 1-15/15	394	0,75	98511255	1064,00
MTR 1-17/17	430	1,1	98511256	1142,00
MTR 1-19/19	466	1,1	98511257	1156,00
MTR 1-21/21	502	1,1	98511258	1172,00
MTR 1-22/22	520	1,1	98511259	1179,00
MTR 1-23/23	538	1,1	98511260	1189,00
MTR 1-25/25	574	1,5	98511261	1502,00
MTR 1-26/26	592	1,5	98511262	1513,00
MTR 1-27/27	610	1,5	98511263	1520,00
MTR 1-30/30	664	1,5	98511264	1560,00
MTR 1-33/33	718	2,2	98513535	1732,00
MTR 1-36/36	772	2,2	98492759	1756,00

MTR 3		Группа продукта K		
Тип продукта	Глубина погружения, мм	Мощность P ₂ , кВт	A-W-A-HUUV № продукта	EUR
MTR 3-2/2	160	0,37	96514893	901,00
MTR 3-3/3	178	0,37	96514894	908,00
MTR 3-4/4	196	0,37	96514895	919,00
MTR 3-5/5	214	0,37	96514896	925,00
MTR 3-6/6	232	0,55	96514897	957,00
MTR 3-7/7	250	0,55	96514898	967,00
MTR 3-8/8	268	0,75	98511266	992,00
MTR 3-9/9	286	0,75	98511267	1005,00
MTR 3-10/10	304	0,75	98511268	1016,00
MTR 3-11/11	322	0,75	98511269	1023,00
MTR 3-12/12	340	1,1	98511270	1117,00
MTR 3-13/13	358	1,1	98511271	1124,00

MTR 3		Группа продукта K		
Тип продукта	Глубина погружения, мм	Мощность P ₂ , кВт	A-W-A-HUUV № продукта	EUR
MTR 3-15/15	394	1,1	98511272	1142,00
MTR 3-17/17	430	1,5	97946744	1479,00
MTR 3-19/19	466	1,5	98494988	1496,00
MTR 3-21/21	502	2,2	98496935	1614,00
MTR 3-22/22	520	2,2	98513555	1623,00
MTR 3-23/23	538	2,2	98513556	1634,00
MTR 3-25/25	574	2,2	98513557	1646,00
MTR 3-26/26	592	2,2	98513558	1655,00
MTR 3-27/27	610	2,2	98513559	1665,00
MTR 3-30/30	664	3	98513560	1776,00
MTR 3-33/33	718	3	98513561	1809,00
MTR 3-36/36	772	3	98513562	1832,00

Цены указаны на условиях «склад-Москва» с учетом НДС.
Рекомендованные розничные цены с 01.03.2018.

Информация, размещенная в Прайс-листе, не является публичной офертой.

MTR 5

Группа продукта K

Тип продукта	Глубина погружения, мм	Мощность P ₂ , кВт	A-W-A-HUUV № продукта	EUR
MTR 5-2/2	169	0,37	96514917	879,00
MTR 5-3/3	196	0,55	96514918	916,00
MTR 5-4/4	223	0,55	96514919	925,00
MTR 5-5/5	250	0,75	98511284	971,00
MTR 5-6/6	277	1,1	98511286	1061,00
MTR 5-7/7	304	1,1	98096418	1072,00
MTR 5-8/8	331	1,1	98511287	1085,00
MTR 5-9/9	358	1,5	97938362	1409,00
MTR 5-10/10	385	1,5	98511288	1422,00
MTR 5-12/12	439	2,2	98330756	1520,00
MTR 5-14/14	493	2,2	98513569	1541,00
MTR 5-16/16	547	2,2	98513570	1567,00
MTR 5-17/17	583	3	98513571	1671,00
MTR 5-18/18	601	3	98513572	1681,00
MTR 5-19/19	628	3	98513573	1694,00
MTR 5-20/20	655	3	98513574	1705,00
MTR 5-21/21	682	4	98513575	1712,00
MTR 5-22/22	709	4	98429669	2058,00
MTR 5-24/24	763	4	98513576	2083,00
MTR 5-26/26	817	4	98513577	2105,00
MTR 5-29/29	898	4	98513578	2139,00
MTR 5-32/32	979	5,5	98513579	2664,00

MTR 8

Группа продукта K

Тип продукта	Глубина погружения, мм	Мощность P ₂ , кВт	A-W-A-HUUV № продукта	EUR
MTR 8-1/1	196	0,37	98825612	782,00
MTR 8-2/2-1	223	0,55	98825613	821,00
MTR 8-2/2	223	0,75	98825614	854,00
MTR 8-3/3-1	250	0,75	98825615	875,00
MTR 8-3/3	250	1,1	98825616	894,00
MTR 8-4/4-1	277	1,1	98825617	918,00
MTR 8-4/4	277	1,5	98825618	1224,00
MTR 8-5/5-1	304	1,5	98825619	1283,00
MTR 8-5/5	304	2,2	98825696	1326,00
MTR 8-6/6-1	331	2,2	98825697	1377,00
MTR 8-6/6	331	2,2	98825698	1415,00
MTR 8-7/7-1	358	2,2	98825699	1455,00
MTR 8-7/7	358	2,2	98825700	1479,00
MTR 8-8/8-1	385	3	98825701	1722,00
MTR 8-8/8	385	3	98825702	1735,00
MTR 8-9/9-1	412	3	98825703	1747,00
MTR 8-9/9	412	3	98825704	1760,00
MTR 8-10/10-1	439	3	98825705	1773,00
MTR 8-10/10	439	3	98825706	1785,00
MTR 8-11/11	466	4	98825707	2142,00
MTR 8-12/12	493	4	98825708	2168,00
MTR 8-13/13	520	4	98825709	2194,00
MTR 8-14/14	547	5,5	98825710	2665,00
MTR 8-15/15	574	5,5	98825711	2691,00
MTR 8-16/16	601	5,5	98825712	2716,00
MTR 8-17/17	628	5,5	98825713	2742,00
MTR 8-18/18	655	5,5	98825714	2780,00
MTR 8-19/19	682	7,5	98825715	2832,00
MTR 8-20/20	709	7,5	98825716	2857,00
MTR 8-21/21	736	7,5	98825717	2882,00
MTR 8-22/22	763	7,5	98825719	2907,00
MTR 8-23/23	790	7,5	98825720	2933,00
MTR 8-24/24	817	7,5	98825721	2958,00
MTR 8-25/25	844	7,5	98825722	2984,00

MTR 10

Группа продукта K

Тип продукта	Глубина погружения, мм	Мощность P ₂ , кВт	A-W-A-HUUV № продукта	EUR
MTR 10-2/1	148	0,75	98511303	1260,00
MTR 10-2/2	148	0,75	98511304	1299,00
MTR 10-3/3	178	1,1	98511305	1370,00
MTR 10-4/4	208	1,5	98511306	1605,00
MTR 10-5/5	238	2,2	98513584	1700,00
MTR 10-6/6	268	2,2	98513585	1735,00
MTR 10-7/7	298	3	98513586	1814,00
MTR 10-8/8	328	3	98513587	1847,00
MTR 10-9/9	358	3	98513589	1884,00
MTR 10-10/10	388	4	98513590	2323,00
MTR 10-12/12	448	4	98513591	2393,00
MTR 10-14/14	508	5,5	98513592	2821,00
MTR 10-16/16	568	5,5	98513594	2891,00
MTR 10-18/18	628	7,5	98513595	2975,00
MTR 10-20/20	688	7,5	98513596	3046,00
MTR 10-22/22	748	7,5	98513597	3116,00

MTR 15

Группа продукта K

Тип продукта	Глубина погружения, мм	Мощность P ₂ , кВт	A-W-A-HUUV № продукта	EUR
MTR 15-2/1	178	1,1	98407083	1331,00
MTR 15-2/2	178	2,2	98513599	1517,00
MTR 15-3/3	223	3	98513600	1686,00
MTR 15-4/4	268	4	98513601	1989,00
MTR 15-5/5	313	4	98513602	2038,00
MTR 15-6/6	358	5,5	98282545	2406,00
MTR 15-7/7	403	5,5	98513654	2455,00
MTR 15-8/8	448	7,5	98330630	2646,00
MTR 15-9/9	493	7,5	98513656	2695,00
MTR 15-10/10	538	11	98513657	4037,00
MTR 15-12/12	628	11	98513658	4135,00
MTR 15-14/14	718	11	98513659	4237,00
MTR 15-16/16	808	15	98383020	5397,00
MTR 15-17/17	853	15	98513660	5445,00

MTR 20

Группа продукта K

Тип продукта	Глубина погружения, мм	Мощность P ₂ , кВт	A-W-A-HUUV № продукта	EUR
MTR 20-2/1	178	1,1	98511336	1464,00
MTR 20-2/2	178	2,2	98513662	1670,00
MTR 20-3/3	223	4	98513663	2241,00
MTR 20-4/4	268	5,5	98513664	2653,00
MTR 20-5/5	313	5,5	98513666	2701,00
MTR 20-6/6	358	7,5	98513667	2912,00
MTR 20-7/7	403	7,5	98513668	2966,00
MTR 20-8/8	448	11	98513669	4559,00
MTR 20-10/10	538	11	98513670	4662,00
MTR 20-12/12	628	15	98441644	5887,00
MTR 20-14/14	718	15	98513671	5989,00
MTR 20-16/16	808	18,5	98513672	6941,00
MTR 20-17/17	853	18,5	98513673	7043,00

Электродвигатели мощностью от 3 кВт и выше оснащены встроенными терморезисторами (PTC) по стандарту DIN 44082.

Для преобразования термисторного сигнала в релейный и передачи его на пускатель необходимо использовать реле MS220C (№ продукта 00ID8945^A, см. раздел «Принадлежности»).

Цены указаны на условиях «склад-Москва» с учетом НДС.
Рекомендованные розничные цены с 01.03.2018.

MTR 32 Группа продукта K

Тип продукта	Глубина погружения, мм	Мощность P ₂ , кВт	A-F-A-HUUV № продукта	EUR
MTR 32-2/1-1	223	1,5	98511348	1848,00
MTR 32-2/1	223	2,2	98513676	1938,00
MTR 32-2/2-2	223	3	98513677	2275,00
MTR 32-2/2	223	4	98513678	2674,00
MTR 32-3/3	293	5,5	98446579	3459,00
MTR 32-4/4	363	7,5	98349230	4306,00
MTR 32-5/5	433	11	98513679	5503,00
MTR 32-6/6	503	11	98349249	5803,00
MTR 32-7/7	573	15	98513680	6828,00
MTR 32-8/8	643	15	98513681	7130,00
MTR 32-9/9	713	18,5	98381028	8092,00
MTR 32-10/10	783	18,5	98513682	8392,00
MTR 32-11/11	853	22	98513683	9419,00
MTR 32-12/12	923	22	98395376	9720,00
MTR 32-13/13	993	30	98513685	11780,00
MTR 32-14/14	1063	30	98513686	12077,00

MTR 45 Группа продукта K

Тип продукта	Глубина погружения, мм	Мощность P ₂ , кВт	A-F-A-HUUV № продукта	EUR
MTR 45-2/1-1	244	3	98513687	2374,00
MTR 45-2/1	244	4	98513688	2579,00
MTR 45-2/2-2	244	5,5	98513697	3337,00
MTR 45-2/2	244	7,5	98513698	4172,00
MTR 45-3/3-2	324	11,0	98513699	5550,00
MTR 45-3/3	324	11	98513700	5542,00
MTR 45-4/4-2	404	15	98513701	6893,00
MTR 45-4/4	404	15	98513702	6884,00
MTR 45-5/5-2	484	18,5	98513704	8203,00
MTR 45-5/5	484	18,5	98513705	8192,00
MTR45-6/6-2	564	22,0	98513706	9307,00
MTR 45-6/6	564	22	98513707	9294,00
MTR45-7/7-2	644	30,0	98513708	10146,00
MTR 45-7/7	644	30	98513709	10132,00
MTR 45-8/8-2	724	30	98513710	10807,00
MTR 45-8/8-2	724	30	98513710	10807,00
MTR 45-8/8	724	30	98513711	10793,00
MTR 45-9/9-2	804	30	98513712	11149,00
MTR 45-9/9	804	37	98513713	12150,00
MTR 45-10/10-2	884	30	98513714	12453,00
MTR 45-10/10	884	37	98513715	12453,00
MTR 45-11/11-2	964	45	98513716	16079,00
MTR 45-11/11	964	45	98513717	16079,00
MTR 45-12/12-2	1044	45	98513718	16458,00
MTR 45-12/12	1044	45	98513719	16458,00
MTR 45-12/13-2	1124	45	98513720	16837,00

5

MTR 64 Группа продукта K

Тип продукта	Глубина погружения, мм	Мощность P ₂ , кВт	A-F-A-HUUV № продукта	EUR
MTR 64-2/1-1	249	4	98513732	2570,00
MTR 64-2/1	249	5,5	98513733	3183,00
MTR 64-2/2-2	249	7,5	98513735	4038,00
MTR 64-2/2-1	249	11	98513736	5006,00
MTR 64-2/2	249	11	98513737	5283,00
MTR 64-3/3-2	332	15	98513738	6646,00
MTR 64-3/3-1	332	15	98513739	6638,00
MTR 64-3/3	332	18,5	98513740	7630,00
MTR 64-4/4-2	414	19	98513742	8018,00
MTR 64-4/4-1	414	22	98513743	8882,00
MTR 64-4/4	414	22	98513744	8870,00

Группа продукта K

Тип продукта	Глубина погружения, мм	Мощность P ₂ , кВт	A-F-A-HUUV № продукта	EUR
MTR 64-5/5-2	497	30	98513745	9477,00
MTR 64-5/5-1	497	30	98513746	9477,00
MTR 64-5/5	497	30	98513747	9465,00
MTR 64-6/6-2	579	30	98513748	9860,00
MTR 64-6/6-1	579	37	98513749	11680,00
MTR 64-6/6	579	37	98513750	11680,00
MTR 64-7/7-2	662	37	98513752	12059,00
MTR64-7/7-1	662	37	98513753	12059,00
MTR64-7/7	662	45	98513754	16048,00
MTR64-8/8-2	744	45	98513755	16427,00
MTR64-8/8-1	744	45	98513756	16427,00

Электродвигатели мощностью от 3 кВт и выше оснащены встроенными терморезисторами (PTC) по стандарту DIN 44082. Для преобразования термисторного сигнала в релейный и передачи его на пускатель необходимо использовать реле MS220C (№ продукта 00ID8945^A, см. раздел «Принадлежности»).

Цены указаны на условиях «склад-Москва» с учетом НДС. Рекомендованные розничные цены с 01.03.2018.

Информация, размещенная в Прайс-листе, не является публичной офертой.

Опция при заказе насосов MTR**Увеличение длины погружной части за счет добавления пустых камер.**

Стоимость насоса с пустыми камерами рассчитывается как стоимость базовой версии плюс стоимость за каждую дополнительную пустую камеру.

Пример: MTR 5-14/14 имеет базовую длину погружной части 493 мм, необходимо увеличить ее до 763 мм.

Для этого к базовой стоимости MTR 5-14/14 прибавляем стоимость десяти пустых камер.

При заказе формируется новый номер продукта.

Группа продукта К

Стоимость одной пустой камеры	Описание	EUR
MTR 1s	Максимум 49 камер, 1006 мм. Высота одной камеры – 18 мм.	11,00
MTR 1	Максимум 49 камер, 1006 мм. Высота одной камеры – 18 мм.	11,00
MTR 3	Максимум 49 камер, 1006 мм. Высота одной камеры – 18 мм.	11,00
MTR 5	Максимум 33 камеры, 1006 мм. Высота одной камеры – 27 мм.	14,00
MTR 8	Максимум 22 камеры, 763 мм. Высота одной камеры – 27 мм.	14,00
MTR 10	Максимум 31 камера, 1018 мм. Высота одной камеры – 30 мм.	48,00
MTR 15	Максимум 21 камера, 1033 мм. Высота одной камеры – 45 мм.	72,00
MTR 20	Максимум 21 камера, 1033 мм. Высота одной камеры – 45 мм.	72,00
MTR 32	Максимум 18 камер, 1343 мм. Высота одной камеры – 70 мм.	168,00
MTR 45	Максимум 17 камер, 1444 мм. Высота одной камеры – 80 мм.	200,00
MTR 64	Максимум 17 камер, 1487 мм. Высота одной камеры – 82,5 мм.	232,00

Погружные насосы для профессионального водоснабжения



- › Оптимизированная гидравлика обеспечивает высокий КПД

- › Широкий модельный ряд с расходом до 280 м³/ч и напором до 670 м
- › Содержание песка до 150 г/м³



- › Модуль MP 204 обеспечивает контроль и защиту от сухого хода, перекаса фаз, превышения температуры обмоток эл. двигателя. Отсутствие необходимости в дополнительных электродах и кабеле. Экономия времени и денежных средств при монтаже



- › Длительный срок службы благодаря использованию высококачественной нержавеющей стали. В зависимости от условий применения возможно исполнение из различных марок нержавеющей сталей (DIN 1.4301, DIN 1.4401, DIN 1.4539)
- › Быстрый и простой монтаж. Небольшой вес
- › Разнообразные варианты исполнения электродвигателей – по материалам и напряжению. Контроль температуры с помощью датчика Tempson или Pt 100
- › Простота обслуживания

- › Надёжность в эксплуатации благодаря применению испытанной технологии и богатому опыту производства



Трёхфазные погружные многоступенчатые скважинные насосы SP

Комплектация:	Оснащен встроенным обратным клапаном.
Перекачиваемая жидкость:	Артезианская вода, поверхностные грунтовые воды, техническая вода (условно чистая), неагрессивная, невзрывоопасная, не содержащая абразивных частиц или волокнистых включений.
Максимальное содержание песка:	SP 17 - SP 60: 100 (в стандартном исполнении эластомеры из LSR); SP 77 - SP 215: 50 г/м ³ (в стандартном исполнении эластомеры из NBR).
Температура перекачиваемой жидкости:	0 ... +40 °С при скорости потока, обтекающего электродвигатель, равной 0,15 м/с.
Материалы:	SP – нержавеющая сталь DIN 1.4301; SP..N – нержавеющая сталь DIN 1.4401; SP..R – нержавеющая сталь DIN 1.4539 (по запросу).
Тип двигателя:	Трёхфазный погружной электродвигатель диаметром 4" и 6".
Номинальное напряжение:	3 × 380-415 В.
Номинальная частота:	50/60 Гц.
Степень защиты:	IP68.

SP 17 (прямой пуск)

Присоединительный размер Rp 2 ½"

Группа продукта G 1

Тип продукта	Тип двигателя	Температурный датчик	Мощность P ₂ , кВт	№ продукта	EUR	Тип продукта	Тип двигателя	Температурный датчик	Мощность P ₂ , кВт	№ продукта	EUR
SP 17 - 1	Погружной 4"	–	0,55	12A01901	1046,00	SP 17 - 1N	–	–	–	–	–
SP 17 - 2	Погружной 4"	–	1,1	12A01902	1255,00	SP 17 - 2N	Погружной 4"	●	1,1	12C01902	2598,00
SP 17 - 3	Погружной 4"	–	2,2	12A01903	1554,00	SP 17 - 3N	Погружной 4"	●	2,2	12C01903	2833,00
SP 17 - 4	Погружной 4"	–	2,2	12A01904	1679,00	SP 17 - 4N	Погружной 4"	●	2,2	12C01904	3024,00
SP 17 - 5	Погружной 4"	○	3	12A01905	2178,00	SP 17 - 5N	Погружной 4"	●	3	12C01905	3383,00
SP 17 - 6	Погружной 4"	○	4	12A01906	2472,00	SP 17 - 6N	Погружной 4"	●	4	12C01906	3837,00
SP 17 - 7	Погружной 4"	○	4	12A01907	2593,00	SP 17 - 7N	Погружной 4"	●	4	12C01907	4022,00
SP 17 - 8	Погружной 4"	●	5,5	12A01908	2880,00	SP 17 - 8N	Погружной 4"	●	5,5	12C01908	4379,00
SP 17 - 8	Погружной 6"	●	5,5	12AA1908	3621,00	SP 17 - 8N	Погружной 6"	●	5,5	12CA1908	5506,00
SP 17 - 9	Погружной 4"	●	5,5	12A01909	3006,00	SP 17 - 9N	Погружной 4"	●	5,5	12C01909	4571,00
SP 17 - 9	Погружной 6"	●	5,5	12AA1909	3750,00	SP 17 - 9N	Погружной 6"	●	5,5	12CA1909	5702,00
SP 17 - 10	Погружной 4"	●	5,5	12A01910	3158,00	SP 17 - 10N	Погружной 4"	●	5,5	12C01910	4757,00
SP 17 - 10	Погружной 6"	●	5,5	12AA1910	3874,00	SP 17 - 10N	Погружной 6"	●	5,5	12CA1910	5896,00
SP 17 - 11	Погружной 4"	●	7,5	12A01911	3765,00	SP 17 - 11N	Погружной 4"	●	7,5	12C01911	5790,00
SP 17 - 11	Погружной 6"	●	7,5	12A01911	4040,00	SP 17 - 11N	Погружной 6"	●	7,5	12C01911	6146,00
SP 17 - 12	Погружной 4"	●	7,5	12A01912	3957,00	SP 17 - 12N	Погружной 4"	●	7,5	12C01912	5966,00
SP 17 - 12	Погружной 6"	●	7,5	12A01912	4160,00	SP 17 - 12N	Погружной 6"	●	7,5	12C01912	6331,00
SP 17 - 13	Погружной 4"	●	7,5	12A01913	4071,00	SP 17 - 13N	Погружной 4"	●	7,5	12C01913	6140,00
SP 17 - 13	Погружной 6"	●	7,5	12A01913	4277,00	SP 17 - 13N	Погружной 6"	●	7,5	12C01913	6511,00
SP 17 - 14	Погружной 6"	●	9,2	12A01914	4654,00	SP 17 - 14N	Погружной 6"	●	9,2	12C01914	7019,00
SP 17 - 15	Погружной 6"	●	9,2	12A01915	4799,00	SP 17 - 15N	Погружной 6"	●	9,2	12C01915	7237,00
SP 17 - 16	Погружной 6"	●	9,2	12A01916	4910,00	SP 17 - 16N	Погружной 6"	●	9,2	12C01916	7405,00
SP 17 - 17	Погружной 6"	●	9,2	12A01917	5022,00	SP 17 - 17N	Погружной 6"	●	9,2	12C01917	7575,00
SP 17 - 18	Погружной 6"	●	11	12A01918	5197,00	SP 17 - 18N	Погружной 6"	●	11	12C01918	7840,00

В комплект поставки входит смонтированный плоский кабель (двигатели 4") со штекером под разъёмную кабельную муфту Грундфос либо кабель со свободными концами (двигатели 6") для заливной или термоусадочной кабельной муфты.

– = Температурный датчик Tempson не установлен; ○ = Температурный датчик Tempson поставляется по запросу;

● = Температурный датчик Tempson установлен.

Tempson = термодатчик для контроля температуры электродвигателя с помощью блока MP204.

Двигатель MS 402 и MS 4000 может комплектоваться датчиком температуры типа Pt 1000 (см. раздел «Принадлежности»).

Двигатель MS 6000 может комплектоваться датчиком температуры типа Pt 100 (см. раздел «Принадлежности»).

Примечания:

- Для установки насоса в ёмкостях, водоёмах и скважинах, где скорость обтекания эл. дв. составляет менее 0,15 м/с, требуется применять охлаждающий кожух (см. раздел «Принадлежности»).
- Цены на насосы с электродвигателями в исполнении «Indusru» (температура перекачиваемой жидкости до +60 °С) предоставляются по запросу.
- Цены на насосы с электродвигателями мощностью свыше 30 кВт предоставляются по запросу.

Цены указаны на условиях «склад-Москва» с учетом НДС.
Рекомендованные розничные цены с 01.03.2018.

Информация, размещенная в Прайс-листе, не является публичной офертой.

SP 17 (прямой пуск)

Присоединительный размер Rp 2 1/2", ¹ – присоединительный размер R 3"

Группа продукта G 1

Тип продукта	Тип двигателя	Температурный датчик	Мощность P ₂ , кВт	№ продукта	EUR	Тип продукта	Тип двигателя	Температурный датчик	Мощность P ₂ , кВт	№ продукта	EUR
SP 17 - 19	Погружной 6"	●	11	12A01919	5306,00	SP 17 - 19N	Погружной 6"	●	11	12C01919	8005,00
SP 17 - 20	Погружной 6"	●	11	12A01920	5443,00	SP 17 - 20N	Погружной 6"	●	11	12C01920	8211,00
SP 17 - 21	Погружной 6"	●	13	12A01921	5767,00	SP 17 - 21N	Погружной 6"	●	13	12C01921	8704,00
SP 17 - 22	Погружной 6"	●	13	12A01922	5949,00	SP 17 - 22N	Погружной 6"	●	13	12C01922	8980,00
SP 17 - 23	Погружной 6"	●	13	12A01923	6059,00	SP 17 - 23N	Погружной 6"	●	13	12C01923	9147,00
SP 17 - 24	Погружной 6"	●	13	12A01924	6167,00	SP 17 - 24N	Погружной 6"	●	13	12C01924	9309,00
SP 17 - 25	Погружной 6"	●	15	12A01925	6404,00	SP 17 - 25N	Погружной 6"	●	15	12C01925	9671,00
SP 17 - 26	Погружной 6"	●	15	12A01926	6569,00	SP 17 - 26N	Погружной 6"	●	15	12C01926	9918,00
SP 17 - 27	Погружной 6"	●	15	12A01927	6722,00	SP 17 - 27N	Погружной 6"	●	15	12C01927	10150,00
SP 17 - 28	Погружной 6"	●	18,5	12A01928	7178,00	SP 17 - 28N	Погружной 6"	●	18,5	12C01928	10839,00
SP 17 - 29	Погружной 6"	●	18,5	12A01929	7280,00	SP 17 - 29N	Погружной 6"	●	18,5	12C01929	10996,00
SP 17 - 30	Погружной 6"	●	18,5	12A01930	7383,00	SP 17 - 30N	Погружной 6"	●	18,5	12C01930	11151,00
SP 17 - 31	Погружной 6"	●	18,5	12A01931	7551,00	SP 17 - 31N	Погружной 6"	●	18,5	12C01931	11405,00
SP 17 - 32	Погружной 6"	●	18,5	12A01932	7690,00	SP 17 - 32N	Погружной 6"	●	18,5	12C01932	11616,00
SP 17 - 33	Погружной 6"	●	18,5	12A01933	7794,00	SP 17 - 33N	Погружной 6"	●	18,5	12C01933	11773,00
SP 17 - 34	Погружной 6"	●	22	12A01934	8060,00	SP 17 - 34N	Погружной 6"	●	22	12C01934	12056,00
SP 17 - 35	Погружной 6"	●	22	12A01935	8163,00	SP 17 - 35N	Погружной 6"	●	22	12C01935	12210,00
SP 17 - 36	Погружной 6"	●	22	12A01936	8265,00	SP 17 - 36N	Погружной 6"	●	22	12C01936	12365,00
SP 17 - 37	Погружной 6"	●	22	12A01937	8368,00	SP 17 - 37N	Погружной 6"	●	22	12C01937	12519,00
SP 17 - 38	Погружной 6"	●	22	12A01938	8472,00	SP 17 - 38N	Погружной 6"	●	22	12C01938	12674,00
SP 17 - 39	Погружной 6"	●	22	12A01939	8574,00	SP 17 - 39N	Погружной 6"	●	22	12C01939	12829,00
SP 17 - 40	Погружной 6"	●	22	12A01940	8677,00	SP 17 - 40N	Погружной 6"	●	22	12C01940	12983,00
SP 17 - 43 ¹	Погружной 6"	●	26	12A41943	10532,00	SP 17 - 43N ¹	Погружной 6"	●	26	12C41943	15764,00
SP 17 - 45 ¹	Погружной 6"	●	26	12A41945	10696,00	SP 17 - 45N ¹	Погружной 6"	●	26	12C41945	16009,00
SP 17 - 48 ¹	Погружной 6"	●	26	12A41948	10941,00	SP 17 - 48N ¹	Погружной 6"	●	26	12C41948	16377,00
SP 17 - 51 ¹	Погружной 6"	●	30	12A41951	12753,00	SP 17 - 51N ¹	Погружной 6"	●	30	12C41951	19268,00
SP 17 - 53 ¹	Погружной 6"	●	30	12A41953	13140,00	SP 17 - 53N ¹	Погружной 6"	●	30	12C41953	19832,00

В комплект поставки входит смонтированный плоский кабель (двигатели 4") со штекером под разъемную кабельную муфту Грундфос либо кабель со свободными концами (двигатели 6") для заливной или термоусадочной кабельной муфты.

● = Температурный датчик Терпрон установлен.

Терпрон = термодатчик для контроля температуры электродвигателя с помощью блока MP204.

Двигатель MS 6000 может комплектоваться датчиком температуры типа Pt 100 (см. раздел «Принадлежности»).

Примечания:

1. Для установки насоса в ёмкостях, водоёмах и скважинах, где скорость обтекания эл. дв. составляет менее 0,15 м/с, требуется применять охлаждающий кожух (см. раздел «Принадлежности»).
2. Цены на насосы с электродвигателями в исполнении «Indusrty» (температура перекачиваемой жидкости до +60 °C) предоставляются по запросу.
3. Цены на насосы с электродвигателями мощностью свыше 30 кВт предоставляются по запросу.

Цены указаны на условиях «склад-Москва» с учетом НДС.
Рекомендованные розничные цены с 01.03.2018.

SP 17 (пуск «звезда-треугольник»)Присоединительный размер Rp 2 ½", ¹ – присоединительный размер R 3"

Группа продукта G 1

Тип продукта	Тип двигателя	Температурный датчик	Мощность P ₂ , кВт	№ продукта	EUR
SP 17 - 8	Погружной 6"	●	5,5	12AB6908	3903,00
SP 17 - 9	Погружной 6"	●	5,5	12AB6909	4039,00
SP 17 - 10	Погружной 6"	●	5,5	12AB6910	4172,00
SP 17 - 11	Погружной 6"	●	7,5	12A16911	4347,00
SP 17 - 12	Погружной 6"	●	7,5	12A16912	4475,00
SP 17 - 13	Погружной 6"	●	7,5	12A16913	4599,00
SP 17 - 14	Погружной 6"	●	9,2	12A16914	4999,00
SP 17 - 15	Погружной 6"	●	9,2	12A16915	5152,00
SP 17 - 16	Погружной 6"	●	9,2	12A16916	5269,00
SP 17 - 17	Погружной 6"	●	9,2	12A16917	5390,00
SP 17 - 18	Погружной 6"	●	11	12A16918	5518,00
SP 17 - 19	Погружной 6"	●	11	12A16919	5632,00
SP 17 - 20	Погружной 6"	●	11	12A16920	5777,00
SP 17 - 21	Погружной 6"	●	13	12A16921	6117,00
SP 17 - 22	Погружной 6"	●	13	12A16922	6310,00
SP 17 - 23	Погружной 6"	●	13	12A16923	6425,00
SP 17 - 24	Погружной 6"	●	13	12A16924	6537,00
SP 17 - 25	Погружной 6"	●	15	12A16925	6787,00
SP 17 - 26	Погружной 6"	●	15	12A16926	6960,00
SP 17 - 27	Погружной 6"	●	15	12A16927	7120,00
SP 17 - 28	Погружной 6"	●	18,5	12A16928	7453,00
SP 17 - 29	Погружной 6"	●	18,5	12A16929	7705,00
SP 17 - 30	Погружной 6"	●	18,5	12A16930	7813,00
SP 17 - 31	Погружной 6"	●	18,5	12A16931	7992,00
SP 17 - 32	Погружной 6"	●	18,5	12A16932	8137,00
SP 17 - 33	Погружной 6"	●	18,5	12A16933	8246,00
SP 17 - 34	Погружной 6"	●	22	12A16934	8444,00
SP 17 - 35	Погружной 6"	●	22	12A16935	8633,00
SP 17 - 36	Погружной 6"	●	22	12A16936	8741,00
SP 17 - 37	Погружной 6"	●	22	12A16937	8850,00
SP 17 - 38	Погружной 6"	●	22	12A16938	8957,00
SP 17 - 39	Погружной 6"	●	22	12A16939	9065,00
SP 17 - 40	Погружной 6"	●	22	12A16940	9173,00
SP 17 - 43 ¹	Погружной 6"	●	26	12A56943	11121,00
SP 17 - 45 ¹	Погружной 6"	●	26	12A56945	11290,00
SP 17 - 48 ¹	Погружной 6"	●	26	12A56948	11550,00
SP 17 - 51 ¹	Погружной 6"	●	30	12A56951	13494,00
SP 17 - 53 ¹	Погружной 6"	●	30	12A56953	13900,00

Тип продукта	Тип двигателя	Температурный датчик	Мощность P ₂ , кВт	№ продукта	EUR
SP 17 - 8N	Погружной 6"	●	5,5	12CB6908	5900,00
SP 17 - 9N	Погружной 6"	●	5,5	12CB6909	6106,00
SP 17 - 10N	Погружной 6"	●	5,5	12CB6910	6252,00
SP 17 - 11N	Погружной 6"	●	7,5	12C16911	6517,00
SP 17 - 12N	Погружной 6"	●	7,5	12C16912	6709,00
SP 17 - 13N	Погружной 6"	●	7,5	12C16913	6899,00
SP 17 - 14N	Погружной 6"	●	9,2	12C16914	7503,00
SP 17 - 15N	Погружной 6"	●	9,2	12C16915	7736,00
SP 17 - 16N	Погружной 6"	●	9,2	12C16916	7915,00
SP 17 - 17N	Погружной 6"	●	9,2	12C16917	8093,00
SP 17 - 18N	Погружной 6"	●	11	12C16918	8374,00
SP 17 - 19N	Погружной 6"	●	11	12C16919	8468,00
SP 17 - 20N	Погружной 6"	●	11	12C16920	8683,00
SP 17 - 21N	Погружной 6"	●	13	12C16921	9199,00
SP 17 - 22N	Погружной 6"	●	13	12C16922	9489,00
SP 17 - 23N	Погружной 6"	●	13	12C16923	9666,00
SP 17 - 24N	Погружной 6"	●	13	12C16924	9836,00
SP 17 - 25N	Погружной 6"	●	15	12C16925	10214,00
SP 17 - 26N	Погружной 6"	●	15	12C16926	10476,00
SP 17 - 27N	Погружной 6"	●	15	12C16927	10719,00
SP 17 - 28N	Погружной 6"	●	18,5	12C16928	11443,00
SP 17 - 29N	Погружной 6"	●	18,5	12C16929	11607,00
SP 17 - 30N	Погружной 6"	●	18,5	12C16930	11771,00
SP 17 - 31N	Погружной 6"	●	18,5	12C16931	12036,00
SP 17 - 32N	Погружной 6"	●	18,5	12C16932	12260,00
SP 17 - 33N	Погружной 6"	●	18,5	12C16933	12424,00
SP 17 - 34N	Погружной 6"	●	22	12C16934	12723,00
SP 17 - 35N	Погружной 6"	●	22	12C16935	13011,00
SP 17 - 36N	Погружной 6"	●	22	12C16936	13174,00
SP 17 - 37N	Погружной 6"	●	22	12C16937	13339,00
SP 17 - 38N	Погружной 6"	●	22	12C16938	13503,00
SP 17 - 39N	Погружной 6"	●	22	12C16939	13668,00
SP 17 - 40N	Погружной 6"	●	22	12C16940	13829,00
SP 17 - 43N ¹	Погружной 6"	●	26	12C56943	16613,00
SP 17 - 45N ¹	Погружной 6"	●	26	12C56945	16869,00
SP 17 - 48N ¹	Погружной 6"	●	26	12C56948	17260,00
SP 17 - 51N ¹	Погружной 6"	●	30	12C56951	по запросу
SP 17 - 53N ¹	Погружной 6"	●	30	12C56953	по запросу

В комплект поставки входит смонтированный плоский кабель (двигатели 4") со штекером под разъемную кабельную муфту Грундфос либо кабель со свободными концами (электродвигатели 6") для заливной или термоусадочной кабельной муфты.

● = Температурный датчик Tempson установлен.

Tempson = термодатчик для контроля температуры электродвигателя с помощью блока MP204.

Двигатель MS 6000 может комплектоваться датчиком температуры типа Pt 100 (см. раздел «Принадлежности»).

Примечания:

- Для установки насоса в ёмкостях, водоёмах и скважинах, где скорость обтекания эл. дв. составляет менее 0,15 м/с, требуется применять охлаждающий кожух (см. раздел «Принадлежности»).
- Цены на насосы с электродвигателями в исполнении «Indusru» (температура перекачиваемой жидкости до +60 °C) предоставляются по запросу.
- Цены на насосы с электродвигателями мощностью свыше 30 кВт предоставляются по запросу.

Цены указаны на условиях «склад-Москва» с учетом НДС.
Рекомендованные розничные цены с 01.03.2018.

Информация, размещенная в Прайс-листе, не является публичной офертой.

SP 30 (прямой пуск)

Присоединительный размер R 3"

Группа продукта G 1

Тип продукта	Тип двигателя	Температурный датчик	Мощность P ₂ , кВт	№ продукта	EUR
SP 30 - 1	Погружной 4"	—	1,1	13A01901	1180,00
SP 30 - 2	Погружной 4"	—	2,2	13A01902	1510,00
SP 30 - 3	Погружной 4"	○	3	13A01903	1970,00
SP 30 - 4	Погружной 4"	○	4	13A01904	2245,00
SP 30 - 5	Погружной 4"	●	5,5	13A01905	2611,00
SP 30 - 5	Погружной 6"	●	5,5	13AA1905	3344,00
SP 30 - 6	Погружной 4"	●	5,5	13A01906	2840,00
SP 30 - 6	Погружной 6"	●	5,5	13AA1906	3578,00
SP 30 - 7	Погружной 4"	●	7,5	13AA1907	3616,00
SP 30 - 7	Погружной 6"	●	7,5	13A01907	3705,00
SP 30 - 8	Погружной 4"	●	7,5	13AA1908	3662,00
SP 30 - 8	Погружной 6"	●	7,5	13A01908	3858,00
SP 30 - 9	Погружной 6"	●	9,2	13A01909	4204,00
SP 30 - 10	Погружной 6"	●	9,2	13A01910	4350,00
SP 30 - 11	Погружной 6"	●	9,2	13A01911	4496,00
SP 30 - 12	Погружной 6"	●	11	13A01912	4705,00
SP 30 - 13	Погружной 6"	●	11	13A01913	4944,00
SP 30 - 14	Погружной 6"	●	13	13A01914	5336,00
SP 30 - 15	Погружной 6"	●	13	13A01915	5480,00
SP 30 - 16	Погружной 6"	●	15	13A01916	5759,00
SP 30 - 17	Погружной 6"	●	15	13A01917	5902,00
SP 30 - 18	Погружной 6"	●	18,5	13A01918	6397,00
SP 30 - 19	Погружной 6"	●	18,5	13A01919	6542,00
SP 30 - 20	Погружной 6"	●	18,5	13A01920	6768,00
SP 30 - 21	Погружной 6"	●	18,5	13A01921	7059,00
SP 30 - 22	Погружной 6"	●	22	13A01922	7376,00
SP 30 - 23	Погружной 6"	●	22	13A01923	7519,00
SP 30 - 24	Погружной 6"	●	22	13A01924	7662,00
SP 30 - 25	Погружной 6"	●	22	13A01925	7803,00
SP 30 - 26	Погружной 6"	●	22	13A01926	7946,00
SP 30 - 27	Погружной 6"	●	26	13A01927	8467,00
SP 30 - 28	Погружной 6"	●	26	13A01928	8606,00
SP 30 - 29	Погружной 6"	●	26	13A01929	8745,00
SP 30 - 30	Погружной 6"	●	26	13A01930	8884,00
SP 30 - 31	Погружной 6"	●	26	13A01931	9021,00
SP 30 - 32	Погружной 6"	●	30	13A01932	9462,00
SP 30 - 33	Погружной 6"	●	30	13A01933	9598,00
SP 30 - 34	Погружной 6"	●	30	13A01934	9735,00
SP 30 - 35	Погружной 6"	●	30	13A01935	9871,00

Тип продукта	Тип двигателя	Температурный датчик	Мощность P ₂ , кВт	№ продукта	EUR
SP 30 - 1N	Погружной 4"	●	1,1	13C01901	2484,00
SP 30 - 2N	Погружной 4"	●	2,2	13C01902	2766,00
SP 30 - 3N	Погружной 4"	●	3	13C01903	3061,00
SP 30 - 4N	Погружной 4"	●	4	13C01904	3388,00
SP 30 - 5N	Погружной 4"	●	5,5	13C01905	3968,00
SP 30 - 5N	Погружной 6"	●	5,5	13CA1905	5133,00
SP 30 - 6N	Погружной 4"	●	5,5	13C01906	4316,00
SP 30 - 6N	Погружной 6"	●	5,5	13CA1906	5441,00
SP 30 - 7N	Погружной 6"	●	7,5	13CA1907	5296,00
SP 30 - 7N	Погружной 4"	●	7,5	13C01907	5633,00
SP 30 - 8N	Погружной 6"	●	7,5	13CA1908	5521,00
SP 30 - 8N	Погружной 6"	●	7,5	13C01908	5867,00
SP 30 - 9N	Погружной 6"	●	9,2	13C01909	6398,00
SP 30 - 10N	Погружной 6"	●	9,2	13C01910	6622,00
SP 30 - 11N	Погружной 6"	●	9,2	13C01911	6845,00
SP 30 - 12N	Погружной 6"	●	11	13C01912	7168,00
SP 30 - 13N	Погружной 6"	●	11	13C01913	7456,00
SP 30 - 14N	Погружной 6"	●	13	13C01914	8050,00
SP 30 - 15N	Погружной 6"	●	13	13C01915	8271,00
SP 30 - 16N	Погружной 6"	●	15	13C01916	8690,00
SP 30 - 17N	Погружной 6"	●	15	13C01917	8910,00
SP 30 - 18N	Погружной 6"	●	18,5	13C01918	9659,00
SP 30 - 19N	Погружной 6"	●	18,5	13C01919	9879,00
SP 30 - 20N	Погружной 6"	●	18,5	13C01920	10220,00
SP 30 - 21N	Погружной 6"	●	18,5	13C01921	10661,00
SP 30 - 22N	Погружной 6"	●	22	13C01922	11139,00
SP 30 - 23N	Погружной 6"	●	22	13C01923	11359,00
SP 30 - 24N	Погружной 6"	●	22	13C01924	11563,00
SP 30 - 25N	Погружной 6"	●	22	13C01925	11672,00
SP 30 - 26N	Погружной 6"	●	22	13C01926	11884,00
SP 30 - 27N	Погружной 6"	●	26	13C01927	12668,00
SP 30 - 28N	Погружной 6"	●	26	13C01928	12876,00
SP 30 - 29N	Погружной 6"	●	26	13C01929	13087,00
SP 30 - 30N	Погружной 6"	●	26	13C01930	13292,00
SP 30 - 31N	Погружной 6"	●	26	13C01931	13501,00
SP 30 - 32N	Погружной 6"	●	30	13C01932	14147,00
SP 30 - 33N	Погружной 6"	●	30	13C01933	14351,00
SP 30 - 34N	Погружной 6"	●	30	13C01934	14555,00
SP 30 - 35N	Погружной 6"	●	30	13C01935	14760,00

В комплект поставки входит смонтированный плоский кабель (двигатели 4") со штекером под разъемную кабельную муфту Грундфос либо кабель со свободными концами (двигатели 6") для заливной или термоусадочной кабельной муфты.

— = Температурный датчик Темпрсон не установлен; ○ = Температурный датчик Темпрсон поставляется по запросу; ● = Температурный датчик Темпрсон установлен.

Темпрсон = термодатчик для контроля температуры электродвигателя с помощью блока MP204.

Двигатель MS 402 и MS 4000 может комплектоваться датчиком температуры типа Pt 1000 (см. раздел «Принадлежности»).

Двигатель MS 6000 может комплектоваться датчиком температуры типа Pt 100 (см. раздел «Принадлежности»).

Примечания:

1. Для установки насоса в ёмкостях, водоёмах и скважинах, где скорость обтекания эл. дв. составляет менее 0,15 м/с, требуется применять охлаждающий кожух (см. раздел «Принадлежности»).
2. Цены на насосы с электродвигателями в исполнении «Indusrty» (температура перекачиваемой жидкости до +60 °C) предоставляются по запросу.
3. Цены на насосы с электродвигателями мощностью свыше 30 кВт предоставляются по запросу.

Цены указаны на условиях «склад-Москва» с учетом НДС.
Рекомендованные розничные цены с 01.03.2018.

SP 30 (пуск «звезда-треугольник»)

Присоединительный размер Rp 3"

Группа продукта G 1

Тип продукта	Тип двигателя	Температурный датчик	Мощность P ₂ , кВт	№ продукта	EUR
SP 30 - 5	Погружной 6"	●	5,5	13AB6905	3608,00
SP 30 - 6	Погружной 6"	●	5,5	13AB6906	3858,00
SP 30 - 7	Погружной 6"	●	7,5	13A16907	3991,00
SP 30 - 8	Погружной 6"	●	7,5	13A16908	4154,00
SP 30 - 9	Погружной 6"	●	9,2	13A16909	4522,00
SP 30 - 10	Погружной 6"	●	9,2	13A16910	4677,00
SP 30 - 11	Погружной 6"	●	9,2	13A16911	4832,00
SP 30 - 12	Погружной 6"	●	11	13A16912	5053,00
SP 30 - 13	Погружной 6"	●	11	13A16913	5307,00
SP 30 - 14	Погружной 6"	●	13	13A16914	5663,00
SP 30 - 15	Погружной 6"	●	13	13A16915	5818,00
SP 30 - 16	Погружной 6"	●	15	13A16916	6108,00
SP 30 - 17	Погружной 6"	●	15	13A16917	6260,00
SP 30 - 18	Погружной 6"	●	18,5	13A16918	6779,00
SP 30 - 19	Погружной 6"	●	18,5	13A16919	6931,00
SP 30 - 20	Погружной 6"	●	18,5	13A16920	7169,00
SP 30 - 21	Погружной 6"	●	18,5	13A16921	7475,00
SP 30 - 22	Погружной 6"	●	22	13A16922	7806,00
SP 30 - 23	Погружной 6"	●	22	13A16923	7957,00
SP 30 - 24	Погружной 6"	●	22	13A16924	8108,00
SP 30 - 25	Погружной 6"	●	22	13A16925	8257,00
SP 30 - 26	Погружной 6"	●	22	13A16926	8405,00
SP 30 - 27	Погружной 6"	●	26	13A16927	8952,00
SP 30 - 28	Погружной 6"	●	26	13A16928	9100,00
SP 30 - 29	Погружной 6"	●	26	13A16929	9245,00
SP 30 - 30	Погружной 6"	●	26	13A16930	9391,00
SP 30 - 31	Погружной 6"	●	26	13A16931	9534,00
SP 30 - 32	Погружной 6"	●	30	13A16932	9969,00
SP 30 - 33	Погружной 6"	●	30	13A16933	10112,00
SP 30 - 34	Погружной 6"	●	30	13A16934	10255,00
SP 30 - 35	Погружной 6"	●	30	13A16935	10399,00

Тип продукта	Тип двигателя	Температурный датчик	Мощность P ₂ , кВт	№ продукта	EUR
SP 30 - 5N	Погружной 6"	●	5,5	13CB6905	5450,00
SP 30 - 6N	Погружной 6"	●	5,5	13CB6906	5885,00
SP 30 - 7N	Погружной 6"	●	7,5	13C16907	5978,00
SP 30 - 8N	Погружной 6"	●	7,5	13C16908	6223,00
SP 30 - 9N	Погружной 6"	●	9,2	13C16909	6780,00
SP 30 - 10N	Погружной 6"	●	9,2	13C16910	7016,00
SP 30 - 11N	Погружной 6"	●	9,2	13C16911	7251,00
SP 30 - 12N	Погружной 6"	●	11	13C16912	7588,00
SP 30 - 13N	Погружной 6"	●	11	13C16913	7969,00
SP 30 - 14N	Погружной 6"	●	13	13C16914	8515,00
SP 30 - 15N	Погружной 6"	●	13	13C16915	8788,00
SP 30 - 16N	Погружной 6"	●	15	13C16916	9185,00
SP 30 - 17N	Погружной 6"	●	15	13C16917	9416,00
SP 30 - 18N	Погружной 6"	●	18,5	13C16918	10202,00
SP 30 - 19N	Погружной 6"	●	18,5	13C16919	10435,00
SP 30 - 20N	Погружной 6"	●	18,5	13C16920	10792,00
SP 30 - 21N	Погружной 6"	●	18,5	13C16921	11255,00
SP 30 - 22N	Погружной 6"	●	22	13C16922	11760,00
SP 30 - 23N	Погружной 6"	●	22	13C16923	11989,00
SP 30 - 24N	Погружной 6"	●	22	13C16924	12216,00
SP 30 - 25N	Погружной 6"	●	22	13C16925	12440,00
SP 30 - 26N	Погружной 6"	●	22	13C16926	12665,00
SP 30 - 27N	Погружной 6"	●	26	13C16927	13495,00
SP 30 - 28N	Погружной 6"	●	26	13C16928	13716,00
SP 30 - 29N	Погружной 6"	●	26	13C16929	13939,00
SP 30 - 30N	Погружной 6"	●	26	13C16930	14087,00
SP 30 - 31N	Погружной 6"	●	26	13C16931	14236,00
SP 30 - 32N	Погружной 6"	●	30	13C16932	14887,00
SP 30 - 33N	Погружной 6"	●	30	13C16933	15101,00
SP 30 - 34N	Погружной 6"	●	30	13C16934	15317,00
SP 30 - 35N	Погружной 6"	●	30	13C16935	15533,00

В комплект поставки входит смонтированный плоский кабель двигателя со свободными концами (электродвигатели 6") для заливной или термоусадочной кабельной муфты.

— = Температурный датчик Tempson не установлен; ○ = Температурный датчик Tempson поставляется по запросу;

● = Температурный датчик Tempson установлен.

Двигатель MS 6000 может комплектоваться датчиком температуры типа Pt 100 (см. раздел «Принадлежности»).

Примечания:

1. Для установки насоса в ёмкостях, водоёмах и скважинах, где скорость обтекания эл. дв. составляет менее 0,15 м/с, требуется применять охлаждающий кожух (см. раздел «Принадлежности»).
2. Цены на насосы с электродвигателями в исполнении «Indusrtу» (температура перекачиваемой жидкости до +60 °C) предоставляются по запросу.
3. Цены на насосы с электродвигателями мощностью свыше 30 кВт предоставляются по запросу.

Цены указаны на условиях «склад-Москва» с учетом НДС.
Рекомендованные розничные цены с 01.03.2018.

Информация, размещенная в Прайс-листе, не является публичной офертой.

SP 46 (прямой пуск)

Присоединительный размер Rp 3"

Группа продукта G 1

Тип продукта	Тип двигателя	Температурный датчик	Мощность P ₂ , кВт	№ продукта	EUR	Тип продукта	Тип двигателя	Температурный датчик	Мощность P ₂ , кВт	№ продукта	EUR
SP 46 - 1B	Погружной 4"	—	1,1	15A219C1	1473,00	SP 46 - 1BN	Погружной 4"	●	1,1	15C219C1	2928,00
SP 46 - 1	Погружной 4"	—	2,2	15A21901	1659,00	—	—	—	—	—	—
SP 46 - 2BB	Погружной 4"	—	2,2	15A219D2	1704,00	SP 46 - 2BBN	Погружной 4"	●	2,2	15C219D2	3058,00
SP 46 - 2	Погружной 4"	○	3	15A21902	2066,00	SP 46 - 2N	Погружной 4"	●	3	15C21902	3209,00
SP 46 - 3C	Погружной 4"	○	4	15A219F3	2429,00	SP 46 - 3CN	Погружной 4"	●	4	15C219F3	3674,00
SP 46 - 3	Погружной 4"	●	5,5	15A21903	2595,00	SP 46 - 3N	Погружной 4"	●	5,5	15C21903	3942,00
SP 46 - 4C	Погружной 4"	●	5,5	15A219F4	2711,00	SP 46 - 4CN	Погружной 4"	●	5,5	15C219F4	4148,00
SP 46 - 4C	Погружной 6"	●	5,5	15AC19F4	3454,00	SP 46 - 4CN	Погружной 6"	●	5,5	15CC19F4	5220,00
SP 46 - 4	Погружной 4"	●	7,5	15AC1904	3349,00	SP 46 - 4N	Погружной 4"	●	7,5	15CC1904	5075,00
SP 46 - 4	Погружной 6"	●	7,5	15A21904	3534,00	SP 46 - 4N	Погружной 6"	●	7,5	15C21904	5523,00
SP 46 - 5	Погружной 4"	●	7,5	15AC1905	3597,00	SP 46 - 5N	Погружной 4"	●	7,5	15CC1905	5425,00
SP 46 - 5	Погружной 6"	●	7,5	15A21905	3788,00	SP 46 - 5N	Погружной 6"	●	7,5	15C21905	5896,00
SP 46 - 6	Погружной 6"	●	9,2	15A21906	4233,00	SP 46 - 6N	Погружной 6"	●	9,2	15C21906	6506,00
SP 46 - 7	Погружной 6"	●	11	15A21907	4543,00	SP 46 - 7N	Погружной 6"	●	11	15C21907	6918,00
SP 46 - 8C	Погружной 6"	●	11	15A219F8	4704,00	SP 46 - 8CN	Погружной 6"	●	11	15C219F8	7158,00
SP 46 - 8	Погружной 6"	●	13	15A21908	4888,00	SP 46 - 8N	Погружной 6"	●	13	15C21908	7371,00
SP 46 - 9C	Погружной 6"	●	13	15A219F9	5111,00	SP 46 - 9CN	Погружной 6"	●	13	15C219F9	7697,00
SP 46 - 9	Погружной 6"	●	15	15A21909	5352,00	SP 46 - 9N	Погружной 6"	●	15	15C21909	8073,00
SP 46 - 10	Погружной 6"	●	15	15A21910	5602,00	SP 46 - 10N	Погружной 6"	●	15	15C21910	8495,00
SP 46 - 11	Погружной 6"	●	18,5	15A21911	6202,00	SP 46 - 11N	Погружной 6"	●	18,5	15C21911	9363,00
SP 46 - 12	Погружной 6"	●	18,5	15A21912	6449,00	SP 46 - 12N	Погружной 6"	●	18,5	15C21912	9738,00
SP 46 - 13	Погружной 6"	●	22	15A21913	6954,00	SP 46 - 13N	Погружной 6"	●	22	15C21913	10502,00
SP 46 - 14	Погружной 6"	●	22	15A21914	7207,00	SP 46 - 14N	Погружной 6"	●	22	15C21914	10883,00
SP 46 - 15	Погружной 6"	●	22	15A21915	7457,00	SP 46 - 15N	Погружной 6"	●	22	15C21915	11266,00
SP 46 - 16	Погружной 6"	●	26	15A21916	8092,00	SP 46 - 16N	Погружной 6"	●	26	15C21916	12103,00
SP 46 - 17	Погружной 6"	●	26	15A21917	8341,00	SP 46 - 17N	Погружной 6"	●	26	15C21917	12478,00
SP 46 - 18	Погружной 6"	●	30	15A21918	8894,00	SP 46 - 18N	Погружной 6"	●	30	15C21918	13296,00
SP 46 - 19	Погружной 6"	●	30	15A21919	9030,00	SP 46 - 19N	Погружной 6"	●	30	15C21919	13498,00
SP 46 - 20	Погружной 6"	●	30	15A21920	9213,00	SP 46 - 20N	Погружной 6"	●	30	15C21920	13773,00

В комплект поставки входит смонтированный плоский кабель (двигатели 4") со штекером под разъемную кабельную муфту Грундфос либо кабель со свободными концами (двигатели 6") для заливной или термоусадочной кабельной муфты.

— = Температурный датчик Темпрсон не установлен; ○ = Температурный датчик Темпрсон поставляется по запросу;

● = Температурный датчик Темпрсон установлен.

Темпрсон = термодатчик для контроля температуры электродвигателя с помощью блока MP204.

Двигатель MS 402 и MS 4000 может комплектоваться датчиком температуры типа Pt 1000 (см. раздел «Принадлежности»).

Двигатель MS 6000 может комплектоваться датчиком температуры типа Pt 100 (см. раздел «Принадлежности»).

Примечания:

1. Для установки насоса в ёмкостях, водоёмах и скважинах, где скорость обтекания эл. дв. составляет менее 0,15 м/с, требуется применять охлаждающий кожух (см. раздел «Принадлежности»).
2. Цены на насосы с электродвигателями в исполнении «Indusrty» (температура перекачиваемой жидкости до +60 °C) предоставляются по запросу.
3. Цены на насосы с электродвигателями мощностью свыше 30 кВт предоставляются по запросу.

Цены указаны на условиях «склад-Москва» с учетом НДС.
Рекомендованные розничные цены с 01.03.2018.

SP 46 (пуск «звезда-треугольник»)

Присоединительный размер Rp 3"

Группа продукта G 1

Тип продукта	Тип двигателя	Температурный датчик	Мощность P ₂ , кВт	№ продукта	EUR
SP 46 - 3	Погружной 6"	●	5,5	15AD6903	3627,00
SP 46 - 4C	Погружной 6"	●	5,5	15AD69F4	3727,00
SP 46 - 4	Погружной 6"	●	7,5	15A36904	3811,00
SP 46 - 5	Погружной 6"	●	7,5	15A36905	4080,00
SP 46 - 6	Погружной 6"	●	9,2	15A36906	4552,00
SP 46 - 7	Погружной 6"	●	11	15A36907	4881,00
SP 46 - 8C	Погружной 6"	●	11	15A369F8	5025,00
SP 46 - 8	Погружной 6"	●	13	15A36908	5246,00
SP 46 - 9C	Погружной 6"	●	13	15A369F9	5448,00
SP 46 - 9	Погружной 6"	●	15	15A36909	5681,00
SP 46 - 10	Погружной 6"	●	15	15A36910	5944,00
SP 46 - 11	Погружной 6"	●	18,5	15A36911	6574,00
SP 46 - 12	Погружной 6"	●	18,5	15A36912	6835,00
SP 46 - 13	Погружной 6"	●	22	15A36913	7364,00
SP 46 - 14	Погружной 6"	●	22	15A36914	7629,00
SP 46 - 15	Погружной 6"	●	22	15A36915	7893,00
SP 46 - 16	Погружной 6"	●	26	15A36916	8559,00
SP 46 - 17	Погружной 6"	●	26	15A36917	8821,00
SP 46 - 18	Погружной 6"	●	30	15A36918	9495,00
SP 46 - 19	Погружной 6"	●	30	15A36919	9517,00
SP 46 - 20	Погружной 6"	●	30	15A36920	9708,00

Тип продукта	Тип двигателя	Температурный датчик	Мощность P ₂ , кВт	№ продукта	EUR
–	–	–	–	–	–
SP 46 - 4CN	Погружной 6"	●	5,5	15CD69F4	5718,00
SP 46 - 4N	Погружной 6"	●	7,5	15C36904	5761,00
SP 46 - 5N	Погружной 6"	●	7,5	15C36905	6173,00
SP 46 - 6N	Погружной 6"	●	9,2	15C36906	6829,00
SP 46 - 7N	Погружной 6"	●	11	15C36907	7325,00
SP 46 - 8CN	Погружной 6"	●	11	15C369F8	7712,00
SP 46 - 8N	Погружной 6"	●	13	15C36908	7877,00
SP 46 - 9CN	Погружной 6"	●	13	15C369F9	8205,00
SP 46 - 9N	Погружной 6"	●	15	15C36909	8538,00
SP 46 - 10N	Погружной 6"	●	15	15C36910	8982,00
SP 46 - 11N	Погружной 6"	●	18,5	15C36911	9940,00
SP 46 - 12N	Погружной 6"	●	18,5	15C36912	10338,00
SP 46 - 13N	Погружной 6"	●	22	15C36913	11089,00
SP 46 - 14N	Погружной 6"	●	22	15C36914	11490,00
SP 46 - 15N	Погружной 6"	●	22	15C36915	11890,00
SP 46 - 16N	Погружной 6"	●	26	15C36916	12897,00
SP 46 - 17N	Погружной 6"	●	26	15C36917	13297,00
SP 46 - 18N	Погружной 6"	●	30	15C36918	14134,00
SP 46 - 19N	Погружной 6"	●	30	15C36919	14349,00
SP 46 - 20N	Погружной 6"	●	30	15C36920	14495,00

В комплект поставки входит смонтированный плоский кабель двигателя со свободными концами (электродвигатели 6") для заливной или термоусадочной кабельной муфты.

● = Температурный датчик Темпрсон установлен.

Темпрсон = термодатчик для контроля температуры электродвигателя с помощью блока MP204.

Двигатель MS 6000 может комплектоваться датчиком температуры типа Pt 100 (см. раздел «Принадлежности»).

Примечания:

1. Для установки насоса в ёмкостях, водоёмах и скважинах, где скорость обтекания эл. дв. составляет менее 0,15 м/с, требуется применять охлаждающий кожух (см. раздел «Принадлежности»).
2. Цены на насосы с электродвигателями в исполнении «Indusrtу» (температура перекачиваемой жидкости до +60 °C) предоставляются по запросу.
3. Цены на насосы с электродвигателями мощностью свыше 30 кВт предоставляются по запросу.

Цены указаны на условиях «склад-Москва» с учетом НДС.
Рекомендованные розничные цены с 01.03.2018.

Информация, размещенная в Прайс-листе, не является публичной офертой.

SP 60 (прямой пуск)

Присоединительный размер Rp 4"

Группа продукта G 1

Тип продукта	Тип двигателя	Температурный датчик	Мощность P ₂ , кВт	№ продукта	EUR
SP 60 - 1A	Погружной 4"	—	1,5	14A019A1	1947,00
SP 60 - 1	Погружной 4"	—	2,2	14A01901	2105,00
SP 60 - 2B	Погружной 4"	—	3	14A019C2	2507,00
SP 60 - 2	Погружной 4"	○	4	14A01902	2678,00
SP 60 - 3	Погружной 4"	●	5,5	14A01903	3088,00
SP 60 - 4	Погружной 4"	●	7,5	14A01904	3779,00
SP 60 - 4	Погружной 6"	●	7,5	14AA1904	3981,00
SP 60 - 5	Погружной 6"	●	9,2	14A01905	4387,00
SP 60 - 6	Погружной 6"	●	11	14A01906	4662,00
SP 60 - 7	Погружной 6"	●	13	14A01907	4998,00
SP 60 - 8B	Погружной 6"	●	13	14A019C8	5139,00
SP 60 - 8	Погружной 6"	●	15	14A01908	5336,00
SP 60 - 9B	Погружной 6"	●	15	14A019C9	5474,00
SP 60 - 9	Погружной 6"	●	18,5	14A01909	5897,00
SP 60 - 10	Погружной 6"	●	18,5	14A01910	6104,00
SP 60 - 11	Погружной 6"	●	22	14A01911	6559,00
SP 60 - 12	Погружной 6"	●	22	14A01912	6851,00
SP 60 - 13	Погружной 6"	●	26	14A01913	7444,00
SP 60 - 14	Погружной 6"	●	26	14A01914	7658,00
SP 60 - 15	Погружной 6"	●	26	14A01915	7871,00
SP 60 - 16	Погружной 6"	●	30	14A01916	8403,00
SP 60 - 17	Погружной 6"	●	30	14A01917	8513,00

Тип продукта	Тип двигателя	Температурный датчик	Мощность P ₂ , кВт	№ продукта	EUR
SP 60 - 1AN	Погружной 4"	●	1,5	14C019A1	3558,00
—	—	—	—	—	—
SP 60 - 2BN	Погружной 4"	●	3	14C019C2	3890,00
SP 60 - 2N	Погружной 4"	●	4	14C01902	4147,00
SP 60 - 3N	Погружной 4"	●	5,5	14C01903	4661,00
SP 60 - 4N	Погружной 4"	●	7,5	14C01904	5684,00
SP 60 - 4N	Погружной 6"	●	7,5	14CA1904	6024,00
SP 60 - 5N	Погружной 6"	●	9,2	14C01905	6635,00
SP 60 - 6N	Погружной 6"	●	11	14C01906	7046,00
SP 60 - 7N	Погружной 6"	●	13	14C01907	7546,00
SP 60 - 8BN	Погружной 6"	●	13	14C019C8	7758,00
SP 60 - 8N	Погружной 6"	●	15	14C01908	8157,00
SP 60 - 8BN	Погружной 6"	●	15	14C019C9	8366,00
SP 60 - 9N	Погружной 6"	●	18,5	14C01909	8893,00
SP 60 - 10N	Погружной 6"	●	18,5	14C01910	9204,00
SP 60 - 11N	Погружной 6"	●	22	14C01911	9933,00
SP 60 - 12N	Погружной 6"	●	22	14C01912	10369,00
SP 60 - 13N	Погружной 6"	●	26	14C01913	11259,00
SP 60 - 14N	Погружной 6"	●	26	14C01914	11579,00
SP 60 - 15N	Погружной 6"	●	26	14C01915	11899,00
SP 60 - 16N	Погружной 6"	●	30	14C01916	12634,00
SP 60 - 17N	Погружной 6"	●	30	14C01917	12799,00

SP 60 (пуск «звезда-треугольник»)

Присоединительный размер Rp 4"

Группа продукта G 1

Тип продукта	Тип двигателя	Температурный датчик	Мощность P ₂ , кВт	№ продукта	EUR
SP 60 - 3	Погружной 6"	●	5,5	14AB6903	4132,00
SP 60 - 4	Погружной 6"	●	7,5	14AB6904	4285,00
SP 60 - 5	Погружной 6"	●	9,2	14A16905	4711,00
SP 60 - 6	Погружной 6"	●	11	14A16906	4998,00
SP 60 - 7	Погружной 6"	●	13	14A16907	5351,00
SP 60 - 8B	Погружной 6"	●	13	14A169C8	5499,00
SP 60 - 8	Погружной 6"	●	15	14A16908	5706,00
SP 60 - 9B	Погружной 6"	●	15	14A169C9	5851,00
SP 60 - 9	Погружной 6"	●	18,5	14A16909	6293,00
SP 60 - 10	Погружной 6"	●	18,5	14A16910	6513,00
SP 60 - 11	Погружной 6"	●	22	14A16911	6989,00
SP 60 - 12	Погружной 6"	●	22	14A16912	7295,00
SP 60 - 13	Погружной 6"	●	26	14A16913	7921,00
SP 60 - 14	Погружной 6"	●	26	14A16914	8145,00
SP 60 - 15	Погружной 6"	●	26	14A16915	8370,00
SP 60 - 16	Погружной 6"	●	30	14A16916	8882,00
SP 60 - 17	Погружной 6"	●	30	14A16917	8996,00

Тип продукта	Тип двигателя	Температурный датчик	Мощность P ₂ , кВт	№ продукта	EUR
SP 60 - 3N	Погружной 6"	●	5,5	14CB6903	6286,00
SP 60 - 4N	Погружной 6"	●	7,5	14CB6904	6514,00
SP 60 - 5N	Погружной 6"	●	9,2	14C16905	7162,00
SP 60 - 6N	Погружной 6"	●	11	14C16906	7597,00
SP 60 - 7N	Погружной 6"	●	13	14C16907	8127,00
SP 60 - 8BN	Погружной 6"	●	13	14C169C8	8352,00
SP 60 - 8N	Погружной 6"	●	15	14C16908	8670,00
SP 60 - 9BN	Погружной 6"	●	15	14C169C9	8889,00
SP 60 - 9N	Погружной 6"	●	18,5	14C16909	9563,00
SP 60 - 10N	Погружной 6"	●	18,5	14C16910	9891,00
SP 60 - 11N	Погружной 6"	●	22	14C16911	10612,00
SP 60 - 12N	Погружной 6"	●	22	14C16912	11076,00
SP 60 - 13N	Погружной 6"	●	26	14C16913	12021,00
SP 60 - 14N	Погружной 6"	●	26	14C16914	12361,00
SP 60 - 15N	Погружной 6"	●	26	14C16915	12701,00
SP 60 - 16N	Погружной 6"	●	30	14C16916	13480,00
SP 60 - 17N	Погружной 6"	●	30	14C16917	13656,00

В комплект поставки входит смонтированный плоский кабель (двигатели 4") со штекером под разъемную кабельную муфту Грундфос либо кабель со свободными концами (двигатели 6") для заливной или термоусадочной кабельной муфты.

— = Температурный датчик Темпрсон не установлен; ○ = Температурный датчик Темпрсон поставляется по запросу;

● = Температурный датчик Темпрсон установлен.

Темпрсон = термодатчик для контроля температуры электродвигателя с помощью блока MP204.

Двигатель MS 402 и MS 4000 может комплектоваться датчиком температуры типа Pt 1000 (см. раздел «Принадлежности»).

Двигатель MS 6000 может комплектоваться датчиком температуры типа Pt 100 (см. раздел «Принадлежности»).

Примечания:

- Для установки насоса в ёмкостях, водоёмах и скважинах, где скорость обтекания эл. дв. составляет менее 0,15 м/с, требуется применять охлаждающий кожух (см. раздел «Принадлежности»).
- Цены на насосы с электродвигателями в исполнении «Indusrtу» (температура перекачиваемой жидкости до +60 °С) предоставляются по запросу.
- Цены на насосы с электродвигателями мощностью свыше 30 кВт предоставляются по запросу.

Цены указаны на условиях «склад-Москва» с учетом НДС.
Рекомендованные розничные цены с 01.03.2018.

SP 77 (прямой пуск)

Присоединительный размер Rp 5"

Группа продукта G 1

Тип продукта	Тип двигателя	Температурный датчик	Мощность P ₂ , кВт	№ продукта	EUR
SP 77 - 1	Погружной 6"	●	5,5	16A01901	4265,00
SP 77 - 2B	Погружной 6"	●	5,5	16A019C2	4531,00
SP 77 - 2	Погружной 6"	●	7,5	16A01902	4690,00
SP 77 - 3B	Погружной 6"	●	9,2	16A019C3	5216,00
SP 77 - 3	Погружной 6"	●	11	16A01903	5413,00
SP 77 - 4B	Погружной 6"	●	13	16A019C4	5779,00
SP 77 - 4	Погружной 6"	●	15	16A01904	6038,00
SP 77 - 5	Погружной 6"	●	18,5	16A01905	6595,00
SP 77 - 6	Погружной 6"	●	22	16A01906	7144,00
SP 77 - 7	Погружной 6"	●	26	16A01907	7902,00
SP 77 - 8B	Погружной 6"	●	26	16A019C8	8178,00
SP 77 - 8	Погружной 6"	●	30	16A01908	8580,00
SP 77 - 9	Погружной 6"	●	30	16A01909	8954,00

Тип продукта	Тип двигателя	Температурный датчик	Мощность P ₂ , кВт	№ продукта	EUR
SP 77 - 1N	Погружной 6"	●	5,5	16C01901	6492,00
SP 77 - 2BN	Погружной 6"	●	5,5	16C019C2	6899,00
SP 77 - 2N	Погружной 6"	●	7,5	16C01902	7141,00
SP 77 - 3BN	Погружной 6"	●	9,2	16C019C3	7868,00
SP 77 - 3N	Погружной 6"	●	11	16C01903	8167,00
SP 77 - 4BN	Погружной 6"	●	13	16C019C4	8721,00
SP 77 - 4N	Погружной 6"	●	15	16C01904	9116,00
SP 77 - 5N	Погружной 6"	●	18,5	16C01905	9956,00
SP 77 - 6N	Погружной 6"	●	22	16C01906	10790,00
SP 77 - 7N	Погружной 6"	●	26	16C01907	11819,00
SP 77 - 8BN	Погружной 6"	●	26	16C019C8	12221,00
SP 77 - 8N	Погружной 6"	●	30	16C01908	12951,00
SP 77 - 9N	Погружной 6"	●	30	16C01909	13383,00

6

SP 77 (пуск «звезда-треугольник»)

Присоединительный размер Rp 5"

Группа продукта G 1

Тип продукта	Тип двигателя	Температурный датчик	Мощность P ₂ , кВт	№ продукта	EUR
SP 77 - 1	Погружной 6"	●	5,5	16A16901	4586,00
SP 77 - 2B	Погружной 6"	●	5,5	16A169C2	4868,00
SP 77 - 2	Погружной 6"	●	7,5	16A16902	5038,00
SP 77 - 3B	Погружной 6"	●	9,2	16A169C3	5541,00
SP 77 - 3	Погружной 6"	●	11	16A16903	5746,00
SP 77 - 4B	Погружной 6"	●	13	16A169C4	6131,00
SP 77 - 4	Погружной 6"	●	15	16A16904	6403,00
SP 77 - 5	Погружной 6"	●	18,5	16A16905	6986,00
SP 77 - 6	Погружной 6"	●	22	16A16906	7562,00
SP 77 - 7	Погружной 6"	●	26	16A16907	8359,00
SP 77 - 8B	Погружной 6"	●	26	16A169C8	8623,00
SP 77 - 8	Погружной 6"	●	30	16A16908	9044,00
SP 77 - 9	Погружной 6"	●	30	16A16909	9436,00

Тип продукта	Тип двигателя	Температурный датчик	Мощность P ₂ , кВт	№ продукта	EUR
SP 77 - 1N	Погружной 6"	●	5,5	16C16901	6878,00
SP 77 - 2BN	Погружной 6"	●	5,5	16C169C2	7304,00
SP 77 - 2N	Погружной 6"	●	7,5	16C16902	7561,00
SP 77 - 3BN	Погружной 6"	●	9,2	16C169C3	8406,00
SP 77 - 3N	Погружной 6"	●	11	16C16903	8724,00
SP 77 - 4BN	Погружной 6"	●	13	16C169C4	9219,00
SP 77 - 4N	Погружной 6"	●	15	16C16904	9633,00
SP 77 - 5N	Погружной 6"	●	18,5	16C16905	10516,00
SP 77 - 6N	Погружной 6"	●	22	16C16906	11390,00
SP 77 - 7N	Погружной 6"	●	26	16C16907	12596,00
SP 77 - 8BN	Погружной 6"	●	26	16C169C8	12996,00
SP 77 - 8N	Погружной 6"	●	30	16C16908	13633,00
SP 77 - 9N	Погружной 6"	●	30	16C16909	14228,00

В комплект поставки входит смонтированный плоский кабель двигателя со свободными концами (электродвигатели 6") для заливной или термоусадочной кабельной муфты.

● = Температурный датчик Temrson установлен.

Temrson = термодатчик для контроля температуры электродвигателя с помощью блока MP204.

Двигатель MS 6000 может комплектоваться датчиком температуры типа Pt 100 (см. раздел «Принадлежности»).

Примечания:

- Для установки насоса в ёмкостях, водоёмах и скважинах, где скорость обтекания эл. дв. составляет менее 0,15 м/с, требуется применять охлаждающий кожух (см. раздел «Принадлежности»).
- Цены на насосы с электродвигателями в исполнении «Indusru» (температура перекачиваемой жидкости до +60 °C) предоставляются по запросу.
- Цены на насосы с электродвигателями мощностью свыше 30 кВт предоставляются по запросу.

Цены указаны на условиях «склад-Москва» с учетом НДС.
Рекомендованные розничные цены с 01.03.2018.

Информация, размещенная в Прайс-листе, не является публичной офертой.

SP 95 (прямой пуск)

Присоединительный размер Rp 5"

Группа продукта G 1

Тип продукта	Тип двигателя	Температурный датчик	Мощность P ₂ , кВт	№ продукта	EUR
SP 95 - 1	Погружной 6"	●	5,5	19001901	4453,00
SP 95 - 2BB	Погружной 6"	●	5,5	190019D2	4605,00
SP 95 - 2A	Погружной 6"	●	7,5	190019A2	4760,00
SP 95 - 2	Погружной 6"	●	9,2	19001902	5193,00
SP 95 - 3BB	Погружной 6"	●	9,2	190019D3	5345,00
SP 95 - 3B	Погружной 6"	●	11	190019C3	5558,00
SP 95 - 3	Погружной 6"	●	13	19001903	5810,00
SP 95 - 4B	Погружной 6"	●	15	190019C4	6114,00
SP 95 - 4	Погружной 6"	●	18,5	19001904	6550,00
SP 95 - 5AB	Погружной 6"	●	18,5	190019E5	6789,00
SP 95 - 5	Погружной 6"	●	22	19001905	7151,00
SP 95 - 6	Погружной 6"	●	26	19001906	7961,00
SP 95 - 7	Погружной 6"	●	30	19001907	8540,00

Тип продукта	Тип двигателя	Температурный датчик	Мощность P ₂ , кВт	№ продукта	EUR
SP 95 - 1N	Погружной 6"	●	5,5	19501901	6778,00
SP 95 - 2BBN	Погружной 6"	●	5,5	195019D2	7010,00
SP 95 - 2AN	Погружной 6"	●	7,5	195019A2	7209,00
SP 95 - 2N	Погружной 6"	●	9,2	19501902	7834,00
SP 95 - 3BBN	Погружной 6"	●	9,2	195019D3	8062,00
SP 95 - 3BN	Погружной 6"	●	11	195019C3	8387,00
SP 95 - 3N	Погружной 6"	●	13	19501903	8767,00
SP 95 - 4BN	Погружной 6"	●	15	195019C4	9228,00
SP 95 - 4N	Погружной 6"	●	18,5	19501904	9891,00
SP 95 - 5ABN	Погружной 6"	●	18,5	195019E5	10258,00
SP 95 - 5N	Погружной 6"	●	22	19501905	10802,00
SP 95 - 6N	Погружной 6"	●	26	19501906	11910,00
SP 95 - 7N	Погружной 6"	●	30	19501907	12866,00

SP 95 (пуск «звезда-треугольник»)

Присоединительный размер Rp 5"

Группа продукта G 1

Тип продукта	Тип двигателя	Температурный датчик	Мощность P ₂ , кВт	№ продукта	EUR
SP 95 - 1	Погружной 6"	●	5,5	19016901	4785,00
SP 95 - 2BB	Погружной 6"	●	5,5	190169D2	4945,00
SP 95 - 2A	Погружной 6"	●	7,5	190169A2	5133,00
SP 95 - 2	Погружной 6"	●	9,2	19016902	5514,00
SP 95 - 3BB	Погружной 6"	●	9,2	190169D3	5674,00
SP 95 - 3B	Погружной 6"	●	11	190169C3	5899,00
SP 95 - 3	Погружной 6"	●	13	19016903	6161,00
SP 95 - 4B	Погружной 6"	●	15	190169C4	6482,00
SP 95 - 4	Погружной 6"	●	18,5	19016904	6940,00
SP 95 - 5AB	Погружной 6"	●	18,5	190169E5	7226,00
SP 95 - 5	Погружной 6"	●	22	19016905	7572,00
SP 95 - 6	Погружной 6"	●	26	19016906	8421,00
SP 95 - 7	Погружной 6"	●	30	19016907	9003,00

Тип продукта	Тип двигателя	Температурный датчик	Мощность P ₂ , кВт	№ продукта	EUR
SP 95 - 1N	Погружной 6"	●	5,5	19516901	7180,00
SP 95 - 2BBN	Погружной 6"	●	5,5	195169D2	7423,00
SP 95 - 2AN	Погружной 6"	●	7,5	195169A2	7706,00
SP 95 - 2N	Погружной 6"	●	9,2	19516902	8368,00
SP 95 - 3BBN	Погружной 6"	●	9,2	195169D3	8613,00
SP 95 - 3BN	Погружной 6"	●	11	195169C3	8914,00
SP 95 - 3N	Погружной 6"	●	13	19516903	9313,00
SP 95 - 4BN	Погружной 6"	●	15	195169C4	9750,00
SP 95 - 4N	Погружной 6"	●	18,5	19516904	10447,00
SP 95 - 5ABN	Погружной 6"	●	18,5	195169E5	10865,00
SP 95 - 5N	Погружной 6"	●	22	19516905	11403,00
SP 95 - 6N	Погружной 6"	●	26	19516906	12692,00
SP 95 - 7N	Погружной 6"	●	30	19516907	13571,00

В комплект поставки входит смонтированный плоский кабель двигателя со свободными концами (электродвигатели 6") для заливной или термоусадочной кабельной муфты.

● = Температурный датчик Темрсоп установлен.

Темрсоп = термодатчик для контроля температуры электродвигателя с помощью блока MP204.

Двигатель MS 6000 может комплектоваться датчиком температуры типа Pt 100 (см. раздел «Принадлежности»).

Примечания:

1. Для установки насоса в ёмкостях, водоёмах и скважинах, где скорость обтекания эл. дв. составляет менее 0,15 м/с, требуется применять охлаждающий кожух (см. раздел «Принадлежности»).
2. Цены на насосы с электродвигателями в исполнении «Indusrty» (температура перекачиваемой жидкости до +60 °C) предоставляются по запросу.
3. Цены на насосы с электродвигателями мощностью свыше 30 кВт предоставляются по запросу.

Цены указаны на условиях «склад-Москва» с учетом НДС.
Рекомендованные розничные цены с 01.03.2018.

SP 125 (прямой пуск)

Присоединительный размер Rp 6"

Группа продукта G 1

Тип продукта	Тип двигателя	Температурный датчик	Мощность P ₂ , кВт	№ продукта	EUR
SP 125-1-A	Погружной 6"	●	7,5	17A019A1	5093,00
SP 125-1	Погружной 6"	●	11	17A01901	5678,00
SP 125-2-AA	Погружной 6"	●	13	17A019B2	6037,00
SP 125-2-A	Погружной 6"	●	18,5	17A019A2	6782,00
SP 125-2	Погружной 6"	●	22	17A01902	7009,00
SP 125-3-AA	Погружной 6"	●	22	17A019B3	7252,00
SP 125-3-A	Погружной 6"	●	26	17A019A3	7885,00
SP 125-3	Погружной 6"	●	30	17A01903	8332,00

Тип продукта	Тип двигателя	Температурный датчик	Мощность P ₂ , кВт	№ продукта	EUR
SP 125-1-AN	Погружной 6"	●	7,5	17C019A1	7684,00
SP 125-1N	Погружной 6"	●	11	17C01901	8570,00
SP 125-2-AAN	Погружной 6"	●	13	17C019B2	9114,00
SP 125-2-AN	Погружной 6"	●	18,5	17C019A2	10242,00
SP 125-2N	Погружной 6"	●	22	17C01902	10587,00
SP 125-3-AAN	Погружной 6"	●	22	17C019B3	10954,00
SP 125-3-AN	Погружной 6"	●	26	17C019A3	11793,00
SP 125-3N	Погружной 6"	●	30	17C01903	12578,00

SP 125 (пуск «звезда-треугольник»)

Присоединительный размер Rp 6"

Группа продукта G 1

Тип продукта	Тип двигателя	Температурный датчик	Мощность P ₂ , кВт	№ продукта	EUR
SP 125-1-A	Погружной 6"	●	7,5	17A169A1	5410,00
SP 125-1	Погружной 6"	●	11	17A16901	6025,00
SP 125-2-AA	Погружной 6"	●	13	17A169B2	6402,00
SP 125-2-A	Погружной 6"	●	18,5	17A169A2	7184,00
SP 125-2	Погружной 6"	●	22	17A16902	7423,00
SP 125-3-AA	Погружной 6"	●	22	17A169B3	7678,00
SP 125-3-A	Погружной 6"	●	26	17A169A3	8341,00
SP 125-3	Погружной 6"	●	30	17A16903	8785,00

Тип продукта	Тип двигателя	Температурный датчик	Мощность P ₂ , кВт	№ продукта	EUR
SP 125-1-AN	Погружной 6"	●	7,5	17C169A1	8209,00
SP 125-1N	Погружной 6"	●	11	17C16901	9060,00
SP 125-2-AAN	Погружной 6"	●	13	17C169B2	9631,00
SP 125-2-AN	Погружной 6"	●	18,5	17C169A2	10815,00
SP 125-2N	Погружной 6"	●	22	17C16902	11177,00
SP 125-3-AAN	Погружной 6"	●	22	17C169B3	11563,00
SP 125-3-AN	Погружной 6"	●	26	17C169A3	12568,00
SP 125-3N	Погружной 6"	●	30	17C16903	13242,00

SP 160 (прямой пуск)

Присоединительный размер Rp 6"

Группа продукта G 1

Тип продукта	Тип двигателя	Температурный датчик	Мощность P ₂ , кВт	№ продукта	EUR
SP 160-1-A	Погружной 6"	●	9,2	200219A1	5351,00
SP 160-1	Погружной 6"	●	13	20021901	5787,00
SP 160-2-AA	Погружной 6"	●	18,5	200219B2	6539,00
SP 160-2-A	Погружной 6"	●	22	200219A2	6992,00
SP 160-2	Погружной 6"	●	26	20021902	7482,00
SP 160-3-AA	Погружной 6"	●	30	200219B3	7868,00

Тип продукта	Тип двигателя	Температурный датчик	Мощность P ₂ , кВт	№ продукта	EUR
SP 160-1-AN	Погружной 6"	●	9,2	205219A1	8071,00
SP 160-1N	Погружной 6"	●	13	20521901	8735,00
SP 160-2-AAN	Погружной 6"	●	18,5	205219B2	9873,00
SP 160-2-AN	Погружной 6"	●	22	205219A2	10559,00
SP 160-2N	Погружной 6"	●	26	20521902	11301,00
SP 160-3-AAN	Погружной 6"	●	30	205219B3	11873,00

SP 160 (пуск «звезда-треугольник»)

Присоединительный размер Rp 6"

Группа продукта G 1

Тип продукта	Тип двигателя	Температурный датчик	Мощность P ₂ , кВт	№ продукта	EUR
SP 160-1-A	Погружной 6"	●	9,2	200369A1	5680,00
SP 160-1	Погружной 6"	●	13	20036901	6139,00
SP 160-2-AA	Погружной 6"	●	18,5	200369B2	6928,00
SP 160-2-A	Погружной 6"	●	22	200369A2	7404,00
SP 160-2	Погружной 6"	●	26	20036902	7917,00
SP 160-3-AA	Погружной 6"	●	30	200369B3	8296,00

Тип продукта	Тип двигателя	Температурный датчик	Мощность P ₂ , кВт	№ продукта	EUR
SP 160-1-AN	Погружной 6"	●	9,2	205369A1	8623,00
SP 160-1N	Погружной 6"	●	13	20536901	9280,00
SP 160-2-AAN	Погружной 6"	●	18,5	205369B2	10428,00
SP 160-2-AN	Погружной 6"	●	22	205369A2	11149,00
SP 160-2N	Погружной 6"	●	26	20536902	11928,00
SP 160-3-AAN	Погружной 6"	●	30	205369B3	12500,00

В комплект поставки входит смонтированный плоский кабель двигателя со свободными концами (электродвигатели 6") для заливной или термоусадочной кабельной муфты.

● = Температурный датчик Темпрсон установлен.

Темпрсон = термодатчик для контроля температуры электродвигателя с помощью блока MP204.

Двигатель MS 6000 может комплектоваться датчиком температуры типа Pt 100 (см. раздел «Принадлежности»).

Примечания:

- Для установки насоса в ёмкостях, водоёмах и скважинах, где скорость обтекания эл. дв. составляет менее 0,15 м/с, требуется применять охлаждающий кожух (см. раздел «Принадлежности»).
- Цены на насосы с электродвигателями в исполнении «Indusru» (температура перекачиваемой жидкости до +60 °C) предоставляются по запросу.
- Цены на насосы с электродвигателями мощностью свыше 30 кВт предоставляются по запросу.

Цены указаны на условиях «склад-Москва» с учетом НДС.
Рекомендованные розничные цены с 01.03.2018.

Информация, размещенная в Прайс-листе, не является публичной офертой.

SP 215 (прямой пуск)

Присоединительный размер Rp 6"

Группа продукта G 1

Тип продукта	Тип двигателя	Температурный датчик	Мощность P ₂ , кВт	№ продукта	EUR
SP 215-1-A	Погружной 6"	●	15	18A019A1	6035,00
SP 215-1	Погружной 6"	●	18,5	18A01901	6574,00
SP 215-2-AA	Погружной 6"	●	30	18A219B2	7785,00

Тип продукта	Тип двигателя	Температурный датчик	Мощность P ₂ , кВт	№ продукта	EUR
SP 215-1-AN	Погружной 6"	●	15	18C019A1	9111,00
SP 215-1N	Погружной 6"	●	18,5	18C01901	9926,00
SP 215-2-AAN	Погружной 6"	●	30	18C219B2	11746,00

6

SP 215 (пуск «звезда-треугольник»)

Присоединительный размер Rp 6"

Группа продукта G 1

Тип продукта	Тип двигателя	Температурный датчик	Мощность P ₂ , кВт	№ продукта	EUR
SP 215-1-A	Погружной 6"	●	15	18A169A1	6399,00
SP 215-1	Погружной 6"	●	18,5	18A16901	6966,00
SP 215-2-AA	Погружной 6"	●	30	18A369B2	8209,00

Тип продукта	Тип двигателя	Температурный датчик	Мощность P ₂ , кВт	№ продукта	EUR
SP 215-1-AN	Погружной 6"	●	15	18C169A1	9676,00
SP 215-1N	Погружной 6"	●	18,5	18C16901	10485,00
SP 215-2-AAN	Погружной 6"	●	30	18C369B2	12261,00

В комплект поставки входит смонтированный плоский кабель двигателя со свободными концами (электродвигатели 6") для заливной или термоусадочной кабельной муфты.

● = Температурный датчик Темрсон установлен.

Темрсон = термодатчик для контроля температуры электродвигателя с помощью блока MP204.

Двигатель MS 6000 может комплектоваться датчиком температуры типа Pt 100 (см. раздел «Принадлежности»).

Примечания:

1. Для установки насоса в ёмкостях, водоёмах и скважинах, где скорость обтекания эл. дв. составляет менее 0,15 м/с, требуется применять охлаждающий кожух (см. раздел «Принадлежности»).
2. Цены на насосы с электродвигателями в исполнении «Indusrty» (температура перекачиваемой жидкости до +60 °C) предоставляются по запросу.
3. Цены на насосы с электродвигателями мощностью свыше 30 кВт предоставляются по запросу.

Цены указаны на условиях «склад-Москва» с учетом НДС.
Рекомендованные розничные цены с 01.03.2018.

Принадлежности для скважинных насосов

Кожухи охлаждения

Хромоникелевая сталь 1.4301

Группа продукта Z

Тип насоса	Охлаждающий кожух Размеры d(D)xL, мм Тип двигателя, P ₂	№ продукта	EUR	Фильтр № продукта Размеры dхL, мм	EUR	Накладные хомуты № продукта	EUR
SP 17-1	Ø145 (160)x450 Электродвигатель диаметром 6" и мощностью до 0,55 кВт (MS4000)	96937139	244,00	97942214 Ø145x158	104,00	96957523	171,00
SP 17-2 SP 17-3 (3~) SP 30-1 до -2	Ø145 (160)x550 Электродвигатель диаметром 4" и мощностью до 2,2 кВт (MS4000)	96937140	281,00				
SP 17-3 (1~) SP 17-4 до -7 SP 30-3 до -4	Ø145 (160)x800 Электродвигатель диаметром 4" и мощностью до 4,0 кВт (MS4000)	96937180	318,00				
SP 17-8 до -13 SP 30-5 до -8	Ø145 (160)x1000 Электродвигатель диаметром 4" и мощностью 5,5-7,5 кВт (MS4000)	96937182	346,00				
SP 17-8 до -24 SP 30-5 до -15	Ø180 (200)x800 Электродвигатель диаметром 6" и мощностью до 13,0 кВт (MS6000)	96937242	402,00	97942218 Ø180x192	140,00	96957529	338,00
SP 17-25 до -40 SP 30-16 до -26	Ø180 (200)x1000 Электродвигатель диаметром 6" и мощностью до 22,0 кВт (MS6000)	96937245	452,00				
SP 30-27 до -35	Ø180 (200)x1250 Электродвигатель диаметром 6" и мощностью 26-30 кВт (MS6000)	96937249	620,00				
SP 30-27 до -35	Ø180 (200)x1700 Электродвигатель диаметром 6" и мощностью 26-30 кВт (MMS6)	96937313	863,00			96957531	579,00
SP 17-43 до -53	Ø200 (220)x1250 Электродвигатель диаметром 6" и мощностью 26-30 кВт (MS6000)	96937246	860,00	97942247 Ø200x190	193,00	96957544	688,00
SP 17-43 до -60 SP 30-39 до -43	Ø200 (220)x1700 Электродвигатель диаметром 6" и мощностью 26-37 кВт (MMS6)	96937315	1345,00			97695369	700,00
SP 17-55 до -60 SP 30-39 до -49	Ø200 (220)x1700 Электродвигатель диаметром 6" и мощностью 37-45 кВт (Franklin 6")	96937447	1356,00				
SP 30-46 до -54	Ø254 (270)x1500 Электродвигатель диаметром 8" и мощностью 45-55 кВт (MMS8000/Franklin 8")	96937462	1380,00	97942263 Ø256x325	320,00	96957561	838,00

По запросу поставляются кожухи и принадлежности к ним, выполненные из нержавеющей стали по DIN 1.4539.

Цены указаны на условиях «склад-Москва» с учетом НДС.
Рекомендованные розничные цены с 01.03.2018.

Информация, размещенная в Прайс-листе, не является публичной офертой.

Кожухи охлаждения

Хромоникелевая сталь 1.4301

Группа продукта Z

Тип насоса	Охлаждающий кожух Размеры d(D)xL, мм Тип двигателя, P ₂	№ продукта	EUR	Фильтр № продукта Размеры dxL, мм	EUR	Накладные хомуты № продукта	EUR
SP 46-1-B SP 46-1 SP 46-2-BB SP 60-1-A SP 60-1	Ø180 (200)x550 Электродвигатель диаметром 4" и мощностью до 2,2 кВт (MS402/MS4000)	96937178	358,00	97942218 Ø180x192	140,00	96957524	197,00
SP 46-2 SP 46-3-C SP 60-2-B SP 60-2	Ø180 (200)x800 Электродвигатель диаметром 4" и мощностью 3-4 кВт (MS4000)	96937187	439,00				
SP 46-3 SP 46-4-C SP 46-4 SP 46-5 SP 60-3 SP 60-4	Ø180 (200)x1000 Электродвигатель диаметром 4" и мощностью 5,5-7,5 кВт (MS4000)	96937190	482,00				
SP 46-3 SP 46-4-C SP 46-4 до -10 SP 60-3 до 9-B	Ø200 (220)x800 Электродвигатель диаметром 6" и мощностью до 15 кВт (MS6000)	96937322	600,00	97942247 Ø200x190	193,00	96957545	215,00
SP 46-8 до -15 SP 60-7 до -12	Ø200(220)x1000 Электродвигатель диаметром 6" и мощностью до 22 кВт (MS6000)	96937323	665,00				
SP 46-13 до -20 SP 60-11 до -17	Ø200 (220)x1250 Электродвигатель диаметром 6" и мощностью 22-30 кВт (MS6000)	96937317	719,00				
SP 46-16 до -24 SP 60-13 до -21	Ø200 (220)x1700 Электродвигатель диаметром 6" и мощностью 26-37 кВт (MMS6)	96937318	1274,00			96957549	363,00
SP 46-21 до -24 SP 60-18 до -22	Ø200 (220)x1700 Электродвигатель диаметром 6" и мощностью 37-45 кВт (Franklin 6")	96937448	1368,00				
SP 46-21 до -24 SP 60-18 до -22	Ø254 (270)x1500 Электродвигатель диаметром 8" и мощностью 37-45 кВт (MMS8000)	96937463	1279,00	97942263 Ø256x325	320,00	96957592	1358,00
SP 60-22	Ø254 (270)x1250 Электродвигатель диаметром 8" и мощностью 45 кВт (Franklin 8")	96937465	1220,00			98095530	1274,00
SP 46-26 до -35 SP 60-24 до -30	Ø254 (270)x1500 Электродвигатель диаметром 8" и мощностью 45-55 кВт (MMS8000/Franklin 8")	96937472	1279,00			96957561	838,00
SP 46-37	Ø254 (270)x1700 Электродвигатель диаметром 8" и мощностью 63-75 кВт (MMS8000/Franklin 8")	96937474	1309,00				

По запросу поставляются кожухи и принадлежности к ним, выполненные из нержавеющей стали по DIN 1.4539.

Цены указаны на условиях «склад-Москва» с учетом НДС.
Рекомендованные розничные цены с 01.03.2018.

Принадлежности для скважинных насосов

Кожухи охлаждения

Хромоникелевая сталь 1.4301

Группа продукта Z

Тип насоса	Охлаждающий кожух Размеры d(D)xL, мм Тип двигателя, P ₂	№ продукта	EUR	Фильтр № продукта Размеры dхL, м	EUR	Накладные хомуты № продукта	EUR
SP 77-1 до -4 SP 95-1 до -4B	Ø210 (225)x1000 Электродвигатель диаметром 6" и мощностью до 18,5 кВт (MS6000)	96937332	574,00	97942261 Ø210x192	241,00	96957546	253,00
SP 77-5 до -9 SP 95-4 SP 95-5-AB SP 60-1-A SP 95-5 до -7	Ø210 (225)x1250 Электродвигатель диаметром 6" и мощностью до 30 кВт (MS6000)	96937440	620,00				
SP 77-7 до -11 SP 95-8 до -9	Ø210 (225)x1700 Электродвигатель диаметром 6" и мощностью 26-37 кВт (MMS6)	96937319	814,00			96957553	383,00
SP 77-10 до -12 SP 95-8 до -10	Ø210 (225)x1700 Электродвигатель диаметром 6" и мощностью 37-45 кВт (Franklin 6") Масса нетто 9,0 кг	96937449	814,00				
SP 77-10 до -15 SP 95-8 до -13	Ø254 (270)x1500 Электродвигатель диаметром 8" и мощностью 37-55 кВт (MMS8000/Franklin 8")	96937475	1030,00	97942263 Ø256x325	320,00	96957593	1242,00
SP 77-16 до -21 SP 95-14 до -17	Ø254 (270)x1700 Электродвигатель диаметром 8" и мощностью 63-75 кВт (MMS8000/Franklin 8")	96937476	1119,00				
SP 77-22 SP 95-18 до -20	Ø254 (270)x2000 Электродвигатель диаметром 8" и мощностью до 92 кВт (MMS8000/Franklin 8")	96937477	1312,00				
SP 77-19 до -20 SP 95-15 до -17	Ø285 (300)x1500 Электродвигатель диаметром 10" и мощностью до 75 кВт (MMS10000)	96937507	1658,00	97942269 Ø285x385	320,00	97695337	1592,00
SP 77-22 SP 95-18 до -20	Ø285 (300)x2000 Электродвигатель диаметром 10" и мощностью 92 кВт (MMS10000)	96937508	1848,00				
SP 125-1-A SP 125-1 SP 125-2-AA SP 160-1-A SP 160-1	Ø254 (270)x1000 Электродвигатель диаметром 6" и мощностью до 13 кВт (MS6000)	96937441	734,00	97942263 Ø256x325	320,00	96957548	394,00
SP 125-2-A SP 125-2 SP 125-3/A/AA SP 160-2/A/AA SP 160-3-AA	Ø254 (270)x1250 Электродвигатель диаметром 6" и мощностью до 30 кВт (MS6000)	96937443	742,00				
SP 125-3/3A SP 125-4/A/AA SP 160-2 SP 160-3/A/AA	Ø254 (270)x1700 Электродвигатель диаметром 6" и мощностью 26-37 кВт (MMS6)	96937320	1021,00			96957560	582,00
SP 125-4/A/AA SP 125-5/A/AA SP 160-3-A SP 160-4-A/AA	Ø254 (270)x1700 Электродвигатель диаметром 6" и мощностью 37-45 кВт (Franklin 6")	96937450	1040,00				

По запросу поставляются кожухи и принадлежности к ним, выполненные из нержавеющей стали по DIN 1.4539.

Цены указаны на условиях «склад-Москва» с учетом НДС.
Рекомендованные розничные цены с 01.03.2018.

Информация, размещенная в Прайс-листе, не является публичной офертой.

Кожухи охлаждения

Хромоникелевая сталь 1.4301

Группа продукта Z

Тип насоса	Охлаждающий кожух Размеры d(D)xL, мм Тип двигателя, P ₂	№ продукта	EUR	Фильтр № продукта Размеры dxL, мм	EUR	Накладные хомуты № продукта	EUR
SP 125-4/A/AA SP 125-5/A/AA SP 125-6-AA/6-A SP 160-3/3-A SP 160-4/A/AA SP 160-5-AA/5-A	Ø285 (300)x1500 Электродвигатель диаметром 8" и мощностью 37-55 кВт (MMS8000/Franklin 8")	96937478	1124,00	97942269 Ø285x385	320,00	96957595	727,00
SP 125-6 SP 125-7/A/AA SP 125-8/A/AA SP 160-5 SP 160-6/A/AA SP 160-7-AA	Ø285 (300)x1700 Электродвигатель диаметром 8" и мощностью 63-75 кВт (MMS8000/Franklin 8")	96937479	1515,00				
SP 125-9/A/AA SP 125-10/A/AA SP 125-11 SP 160-7/A SP 160-8/A/AA SP 160-9/A/AA SP 160-10-AA	Ø285 (300)x2250 Электродвигатель диаметром 8" и мощностью 92-110 кВт (MMS8000/Franklin 8")	96937487	1542,00				
SP 125-7/A/AA SP 125-8/A/AA SP 125-9/A/AA SP 125-10/A/AA SP 160-6/6-A SP 160-7/A/AA SP 160-8/A/AA	Ø330 (350)x1700 Электродвигатель диаметром 10" и мощностью 75-92 кВт (MMS10000)	96937510	2277,00	97942268 Ø330x385	423,00	96957597	3035,00
SP 125-12 до -13 SP 160-9/A/AA SP 160-10/A SP 160-11	Ø330 (350)x2000 Электродвигатель диаметром 10" и мощностью до 132 кВт (MMS10000)	96937522	2324,00				
SP 125-14 до 17 SP 160-12 до 14	Ø330 (350)x2500 Электродвигатель диаметром 10" и мощностью 147-170 кВт (MMS10000)	96937524	2361,00				
SP 160-15	Ø380 (400)x2250 Электродвигатель диаметром 12" и мощностью 190 кВт (MMS12000)	96937529	2526,00	97942272 Ø380x385	592,00	96957599	2282,00
SP 215-1-A SP 215-1 SP 215-2-AA	Ø330 (350)x1250 Электродвигатель диаметром 6" и мощностью до 30 кВт (MS6000)	96937446	1316,00	97942268 Ø330x385	423,00	96958364	554,00

По запросу поставляются кожухи и принадлежности к ним, выполненные из нержавеющей стали по DIN 1.4539.

Принадлежности для скважинных насосов

Кожухи охлаждения

Хромоникелевая сталь 1.4301

Группа продукта Z

Тип насоса	Охлаждающий кожух Размеры d(D)xL, мм Тип двигателя, P ₂	№ продукта	EUR	Фильтр № продукта Размеры dxL, мм	EUR	Накладные хомуты № продукта	EUR
SP 215-2AA SP 215-2A	Ø330 (350)x1800 Электродвигатель диаметром 6" и мощностью 30-37 кВт (MMS6)	96937321	1574,00	97942268 Ø330x385	423,00	96957555	748,00
SP 215-2-A SP 215-2	Ø330 (350)x1800 Электродвигатель диаметром 6" и мощностью 37-45 кВт (Franklin 6")	96937451	1787,00				
SP 215-2-A SP 215-2 SP 215-3-AA SP 215-3-A SP 215-3 SP 215-4-AA SP 215-4-A SP 215-4	Ø330 (350)x1800 Электродвигатель диаметром 8" и мощностью до 75 кВт (MMS8000/Franklin 8")	96937480	1912,00				
SP 215-5-AA SP 215-5-A SP 215-5 SP 215-6-AA SP 215-6-A SP 215-6	Ø330 (350)x2250 Электродвигатель диаметром 8" и мощностью до 110 кВт (MMS8000/Franklin 8")	96937488	2023,00				
SP 215-7-AA SP 215-7-A SP 215-7	Ø330 (350)x2500 Электродвигатель диаметром 8" и мощностью 130 кВт (Franklin 8")	96937490	2134,00				
SP 215-8-AA SP 215-8-A SP 215-7	Ø330 (350)x2700 Электродвигатель диаметром 8" и мощностью 150 кВт (Franklin 8")	96937491	2796,00				
SP 215-4-AA SP 215-4-A SP 215-4 SP 215-5-AA SP 215-5-A SP 215-5	Ø330 (350)x1800 Электродвигатель диаметром 10" и мощностью до 92 кВт (MMS10000)	96937526	2025,00				
SP 215-6-AA SP 215-6-A SP 215-6 SP 215-7-AA SP 215-7-A SP 215-7	Ø330 (350)x2250 Электродвигатель диаметром 10" и мощностью до 132 кВт (MMS10000)	96937527	2110,00	97942268 Ø330x385	423,00	96957555	748,00
SP 215-8-AA SP 215-8-A SP 215-8 SP 215-9-AA SP 215-9-A SP 215-9	Ø330 (350)x2500 Электродвигатель диаметром 10" и мощностью до 170 кВт (MMS10000)	96937528	2290,00				

6

По запросу поставляются кожухи и принадлежности к ним, выполненные из нержавеющей стали по DIN 1.4539.

Цены указаны на условиях «склад-Москва» с учетом НДС.
Рекомендованные розничные цены с 01.03.2018.

Информация, размещенная в Прайс-листе, не является публичной офертой.

Кожухи охлаждения

Хромоникелевая сталь 1.4301

Группа продукта Z

Тип насоса	Охлаждающий кожух Размеры d(D)xL, мм Тип двигателя, P ₂	№ продукта	EUR	Фильтр № продукта Размеры dxL, м	EUR	Накладные хомуты № продукта	EUR
SP 215-7-AA SP 215-7-A SP 215-7 SP 215-8-AA SP 215-8-A SP 215-8 SP 215-9-AA SP 215-9-A SP 215-9 SP 215-10-AA SP 215-10-A SP 215-10	Ø380 (400)x2250 Электродвигатель диаметром 12" и мощностью до 190 кВт (MMS12000)	96937531	2445,00	97942272 Ø380x385	592,00	96957600	1867,00
SP 215-11	Ø380 (400)x2500 Электродвигатель диаметром 12" и мощностью 220 кВт (MMS12000)	96937553	2533,00				

По запросу поставляются кожухи и принадлежности к ним, выполненные из нержавеющей стали по DIN 1.4539.

Переходный фланец для SP и SP-N

Фланец с двумя пазами для кабеля. Нержавеющая сталь 1.4308

Группа продукта Z

Присоединение R	DN	PN	№ продукта	EUR
2 ½"	50	16/40	00120125	212,00
	65	16/40	120126	232,00
	80	16/40	00120127	254,00
3"	65	16/40	130187	262,00
	80	16/40	130188	274,00
	100	40	00130189	281,00
4"	100	40	140071	311,00
5"	100	40	00160148	442,00
	125	40	00160149	457,00
	150	40	160150	546,00
6"	125	40	170159	563,00
	150	40	170160	581,00
	200	16	00170161	738,00
	200	40	00170162	1065,00

6

Кабель в водонепроницаемой оболочке, пригодный для эксплуатации в питьевой воде¹

Группа продукта Z

Тип продукта	№ продукта	EUR
4 × 1,5 мм ²	001D4063	4,00
4 × 2,5 мм ²	001D4064 ^A	6,00
4 × 4,0 мм ²	001D4065	8,00
4 × 6,0 мм ²	001D4066 ^A	9,00
4 × 10,0 мм ²	001D4067	17,00
4 × 16,0 мм ²	001D4068	25,00
4 × 25,0 мм ²	001D4069	34,00
4 × 35,0 мм ²	96432949	60,00

¹ – Длина кабеля в заказе должна быть кратна 10 м. Стоимость указана за 1 м.

Кабельные муфты

Группа продукта Z

Тип продукта	Тип кабеля эл. дв.	Сечение, мм ²	№ продукта	EUR
Термоусадочная кабельная муфта KM	Плоский кабель [4-жильный]	4 × [1,5-6,0]	116251 ^A	36,00
	Плоский кабель [4-жильный]	4 × [6,0-10,0], 3 × [10,0-16,0]	116252 ^A	56,00
	Плоский кабель [4-жильный]	4 × [16,0-25,0], 3 × 16,0	116255	69,00
	Три отдельные жилы	3 × [1,5-6,0]	00116253	78,00
	Три отдельные жилы	3 × [10,0-25,0]	00116254	88,00
	Четыре отдельные жилы	4 × [1,5-4,0]	00116257	97,00
	Четыре отдельные жилы	4 × [6,0-16,0]	116258	105,00
	1-жильный кабель	1 × [70,0-70,0]	96828296	18,00
	1 × [35,0-120,0]	116256	66,00	

Тип продукта	Описание	№ продукта	EUR
Кабельная муфта разъемная	для MS402 и MS4000 до 7,5 кВт для кабеля до 4 × 2,5 мм ²	799901 ^A	75,00
	для MS402 и MS4000 до 7,5 кВт для кабеля до 4 × 6,0 мм ²	799902 ^A	127,00
	для MS6000 до 30,0 кВт для кабеля до 4 × 16,0 мм ²	91070503	405,00

Тип продукта	Описание	№ продукта	EUR
Кабельная муфта заливная тип M0	[для 4-дюймовых электродвигателей и кабелей до 4 × 6 мм ²]	001D8903 ^A	41,00
Кабельная муфта заливная тип M1	[для 6-дюймовых электродвигателей и кабелей до 4 × 10 мм ²]	001D8904 ^A	73,00
Кабельная муфта заливная тип M2	[для 6-дюймовых электродвигателей и кабелей до 4 × 16 мм ²]	001D8905	97,00
Кабельная муфта заливная тип M3	[для 8- и 10-дюймовых электродвигателей и кабелей до 4 × 35 мм ²]	001D8906	159,00

Крепеж для кабеля

Группа продукта Z

Тип продукта	Описание	№ продукта	EUR
Хомуты для крепления кабеля к стойку	Состоят из перфорированной резиновой ленты длиной 7,5 м и 16 кнопок. Хомуты устанавливаются через каждые 3 метра. Один комплект рассчитан на 45 м стойка	115016 ^A	57,00

^A – поддерживается складской запас готового продукта; ^B – поддерживается складской запас компонентов для сборки продукта.

Цены указаны на условиях «склад-Москва» с учетом НДС.
Рекомендованные розничные цены с 01.03.2018.

Информация, размещенная в Прайс-листе, не является публичной офертой.

Термодатчик Pt100/Pt1000 с кабелем

Осуществляет контроль температуры и защиту электродвигателей от перегрева с помощью реле PR5714 или блока комплексной защиты электродвигателя MP204.

Встраивается в погружные электродвигатели типа MMS6 и MMS8000.

В электродвигатели типа MS402, MS4000, MS6000, MMS10000, MMS12000 **при помощи соответствующих монтажных шпилек.**

Группа продукта Z

Тип продукта	Длина кабеля, м	Сечение, мм ²	Наружный диаметр, мм	№ продукта	EUR
Pt100 с кабелем	20	4 × 0,35	4	96913237	209,00
	40			96913253	361,00
	60			96913256	514,00
	80			96913260	666,00
	100			96913263	818,00
Pt1000 с кабелем	20	2 × 0,25	3	96804042	248,00
	40			96804044	365,00
	60			96804064	481,00
	80			96804065	601,00
	100			96804067	717,00

Монтажная шпилька

Группа продукта Z

Тип продукта	Описание	Материал	№ продукта	EUR
Монтажная шпилька для Pt1000	Для погружных электродвигателей MS402, MS4000	EN 1.4401/316	98090278	39,00
Монтажная шпилька для Pt100/Pt1000	Для погружных электродвигателей MS6000		97550639	188,00
Монтажная шпилька для Pt100/Pt1000	Для погружных электродвигателей MMS10000, MMS12000		96913215	89,00

Реле-преобразователь PR5714 для термодатчика Pt100/Pt1000

Предназначено для преобразования сигнала от датчика Pt100/Pt1000 в аналоговый сигнал 4-20 мА или в релейный сигнал.

Имеет 4-х разрядный дисплей для отображения текущей температуры двигателя и кнопки для настройки и управления.

Группа продукта Z

Тип продукта	Описание	Габариты, мм	№ продукта	EUR
PR5714	230 VAC, 50/60 HZ / 24-250 VDC	48x96x120	96621274	631,00

Комплект для наращивания кабеля термодатчика Pt100/Pt1000

Группа продукта Z

Тип продукта	Описание	№ продукта	EUR
Кабель сигнальный ¹	4x1,0 мм ² круглого сечения	00RM5271	4,00
Термоусадочная кабельная муфта	4x[1,0 - 1,5] мм ²	96571480	112,00

¹ – максимальная общая длина кабеля термодатчика Pt100/Pt1000 до 350 м. Длина кабеля в заказе должна быть кратна 1 м.

Трёхфазные погружные многоступенчатые скважинные насосы SP-N

Комплектация:	Оснащен встроенным обратным клапаном.
Перекачиваемая жидкость:	Артезианская вода, поверхностные грунтовые воды, техническая вода (условно чистая); агрессивные среды с невысокой концентрацией загрязнений; невзрывоопасная, не содержащая абразивных частиц или волокнистых включений.
Максимальное содержание песка:	SP 3A N - SP 5A N: 50 г/м ³ (в стандартном исполнении эластомеры из NBR); SP 7 N- SP 14 N: 150 г/м ³ (в стандартном исполнении эластомеры из силикона LSR).
Температура перекачиваемой жидкости:	0 ... +40 °С при скорости потока, обтекающего электродвигатель, 0,15 м/с.
Материалы:	SP..N -нержавеющая сталь DIN 1.4401.
Тип двигателя:	Трёхфазный погружной электродвигатель диаметром 4" и 6".
Номинальная частота:	3 × 380-415 В.
Номинальное напряжение:	50/60 Гц.
Степень защиты:	IP68.

SP 3A - N		Присоединительный размер Rp 1 ¼"		Группа продукта G 2	
Тип продукта	Тип двигателя	Температурный датчик	Мощность P ₂ , кВт	3 × 400 В № продукта	EUR
SP 3A - 6N	Погружной 4"	●	0,75	10201906	1939,00
SP 3A - 9N	Погружной 4"	●	0,75	10201909	2036,00
SP 3A - 12N	Погружной 4"	●	0,75	10201912	2052,00
SP 3A - 15N	Погружной 4"	●	1,1	10201915	2132,00
SP 3A - 18N	Погружной 4"	●	1,1	10201918	2188,00
SP 3A - 22N	Погружной 4"	●	1,5	10201922	2268,00
SP 3A - 25N	Погружной 4"	●	1,5	10201925	2324,00
SP 3A - 29N	Погружной 4"	●	2,2	10201929	2437,00
SP 3A - 33N	Погружной 4"	●	2,2	10201933	3598,00
SP 3A - 39N	Погружной 4"	●	3,0	10201939	3963,00
SP 3A - 45N	Погружной 4"	●	3,0	10201945	4244,00
SP 3A - 52N	Погружной 4"	●	4,0	10201952	4757,00
SP 3A - 60N	Погружной 4"	●	4,0	10201960	5077,00

В комплект поставки входит смонтированный плоский кабель (двигатели 4") со штекером под разъемную кабельную муфту Grundfos либо кабель со свободными концами (двигатели 6") для заливной или термоусадочной кабельной муфты.

● = Температурный датчик Tempson установлен.

Tempson = термодатчик для контроля температуры электродвигателя с помощью блока MP204.

Двигатель MS 402 и MS 4000 может комплектоваться датчиком температуры типа Pt 1000 (см. раздел «Принадлежности»).

Двигатель MS 6000 может комплектоваться датчиком температуры типа Pt 100 (см. раздел «Принадлежности»).

Примечания:

- Для установки насоса в ёмкостях, водоёмах и скважинах, где скорость обтекания эл. дв. составляет менее 0,15 м/с, требуется применять охлаждающий кожух (см. раздел «Принадлежности»).
- Цены на насосы с электродвигателями в исполнении «Industry» (температура перекачиваемой жидкости до +60 °С) предоставляются по запросу.

Цены указаны на условиях «склад-Москва» с учетом НДС.
Рекомендованные розничные цены с 01.03.2018.

Информация, размещенная в Прайс-листе, не является публичной офертой.

SP 5A - N Присоединительный размер Rp 1 ½" Группа продукта G 2

Тип продукта	Тип двигателя	Температурный датчик	Мощность P ₂ , кВт	3 × 400 В № продукта	EUR
SP 5A - 4N	Погружной 4"	●	0,75	05201904	1927,00
SP 5A - 6N	Погружной 4"	●	0,75	05201906	1965,00
SP 5A - 8N	Погружной 4"	●	0,75	05201908	2002,00
SP 5A - 12N	Погружной 4"	●	1,1	05201912	2099,00
SP 5A - 17N	Погружной 4"	●	1,5	05201917	2197,00
SP 5A - 21N	Погружной 4"	●	2,2	05201921	2310,00
SP 5A - 25N	Погружной 4"	●	2,2	05201925	2387,00
SP 5A - 33N	Погружной 4"	●	3,0	05201933	2619,00
SP 5A - 38N	Погружной 4"	●	4,0	05201938	4692,00
SP 5A - 44N	Погружной 4"	●	4,0	05201944	5069,00
SP 5A - 52N	Погружной 4"	●	5,5	05261952	6234,00
SP 5A - 60N	Погружной 4"	●	5,5	05261960	6737,00

SP 7 - N Присоединительный размер Rp 2", ¹ - присоединительный размер R 2" Группа продукта G 2

Тип продукта	Тип двигателя	Температурный датчик	Мощность P ₂ , кВт	3 × 400 В № продукта	EUR
SP 7 - 5N	Погружной 4"	–	0,75	98699214	1995,00
SP 7 - 8N	Погружной 4"	–	1,1	98699215	2226,00
SP 7 - 12N	Погружной 4"	–	1,5	98699216	2512,00
SP 7 - 17N	Погружной 4"	–	2,2	98703871	2890,00
SP 7 - 23N	Погружной 4"	○	3,0	98703872	3358,00
SP 7 - 27N	Погружной 4"	○	4,0	98703875	3812,00
SP 7 - 31N	Погружной 4"	○	4,0	98703876	4089,00
SP 7 - 37N	Погружной 4"	●	5,5	98703880	4646,00
SP 7 - 37N	Погружной 6"	●	5,5	98703884	5948,00
SP 7 - 42N	Погружной 4"	●	5,5	98703881	4993,00
SP 7 - 42N	Погружной 6"	●	5,5	98703885	6294,00
SP 7 - 51N	Погружной 4"	●	7,5	98703882	6485,00
SP 7 - 51N	Погружной 6"	●	7,5	98703886	6956,00
SP 7 - 59N	Погружной 4"	●	7,5	98703883	10611,00
SP 7 - 59N	Погружной 6"	●	7,5	98703887	11081,00
SP 7 - 71N ¹	Погружной 6"	●	9,2	98703890	13156,00
SP 7 - 86N ¹	Погружной 6"	●	11,0	98703891	15337,00
SP 7 - 100N ¹	Погружной 6"	●	13,0	98703892	17431,00

В комплект поставки входит смонтированный плоский кабель (двигатели 4") со штекером под разъемную кабельную муфту Grundfos либо кабель со свободными концами (двигатели 6") для заливной или термоусадочной кабельной муфты.

– = Температурный датчик Темрсон не установлен; ○ = Температурный датчик Темрсон поставляется по запросу;

● = Температурный датчик Темрсон установлен.

Темрсон = термодатчик для контроля температуры электродвигателя с помощью блока MP204.

Двигатель MS 402 и MS 4000 может комплектоваться датчиком температуры типа Pt 1000 (см. раздел «Принадлежности»).

Двигатель MS 6000 может комплектоваться датчиком температуры типа Pt 100 (см. раздел «Принадлежности»).

Примечания:

- Для установки насоса в ёмкостях, водоёмах и скважинах, где скорость обтекания эл. дв. составляет менее 0,15 м/с, требуется применять охлаждающий кожух (см. раздел «Принадлежности»).
- Цены на насосы с электродвигателями в исполнении «Indusrtу» (температура перекачиваемой жидкости до +60 °C) предоставляются по запросу.

SP 9 - N		Присоединительный размер Rp 2", ¹ - присоединительный размер R 2"			Группа продукта G 2	
Тип продукта	Тип двигателя	Температурный датчик	Мощность P ₂ , кВт	3 x 400 В № продукта	EUR	
SP 9 - 4N	Погружной 4"	–	0,75	98780159	2152,00	
SP 9 - 5N	Погружной 4"	–	1,1	98699081	2285,00	
SP 9 - 8N	Погружной 4"	–	1,5	98699082	2620,00	
SP 9 - 10N	Погружной 4"	–	2,2	98779795	2870,00	
SP 9 - 11N	Погружной 4"	–	2,2	98699083	2978,00	
SP 9 - 13N	Погружной 4"	○	3,0	98699084	3248,00	
SP 9 - 16N	Погружной 4"	○	3,0	98699085	3574,00	
SP 9 - 18N	Погружной 4"	○	4,0	98699086	3974,00	
SP 9 - 21N	Погружной 4"	○	4,0	98699087	4297,00	
SP 9 - 23N	Погружной 4"	●	5,5	98699088	5024,00	
SP 9 - 23N	Погружной 6"	●	5,5	98699966	6383,00	
SP 9 - 25N	Погружной 4"	●	5,5	98699089	5242,00	
SP 9 - 25N	Погружной 6"	●	5,5	98699967	6600,00	
SP 9 - 29N	Погружной 4"	●	5,5	98699090	5677,00	
SP 9 - 29N	Погружной 6"	●	5,5	98699968	7032,00	
SP 9 - 32N	Погружной 4"	●	7,5	98699091	6905,00	
SP 9 - 32N	Погружной 6"	●	7,5	98699969	7397,00	
SP 9 - 36N	Погружной 4"	●	7,5	98699964	7336,00	
SP 9 - 36N	Погружной 6"	●	7,5	98699970	7829,00	
SP 9 - 40N	Погружной 4"	●	7,5	98699965	7771,00	
SP 9 - 40N	Погружной 6"	●	7,5	98699971	8263,00	
SP 9 - 44N	Погружной 6"	●	9,2	98699972	9122,00	
SP 9 - 48N	Погружной 6"	●	9,2	98699974	9556,00	
SP 9 - 52N	Погружной 6"	●	11,0	98699975	10092,00	
SP 9 - 56N ¹	Погружной 6"	●	11,0	98699977	14016,00	
SP 9 - 60N ¹	Погружной 6"	●	13,0	98699978	14801,00	
SP 9 - 65N ¹	Погружной 6"	●	13,0	98699980	15581,00	
SP 9 - 69N ¹	Погружной 6"	●	13,0	98699981	16207,00	
SP 9 - 75N ¹	Погружной 6"	●	15,0	98699982	17354,00	
SP 9 - 79N ¹	Погружной 6"	●	15,0	98699983	17978,00	
SP 9 - 86N ¹	Погружной 6"	●	18,5	98901306	19644,00	
SP 9 - 93N ¹	Погружной 6"	●	18,5	98901307	20737,00	

В комплект поставки входит смонтированный плоский кабель (двигатели 4") со штекером под разъемную кабельную муфту Грундфос либо кабель со свободными концами (двигатели 6") для заливной или термоусадочной кабельной муфты.

– = Температурный датчик Темрсон не установлен; ○ = Температурный датчик Темрсон поставляется по запросу;

● = Температурный датчик Темрсон установлен.

Темрсон = термодатчик для контроля температуры электродвигателя с помощью блока MP204.

Двигатель MS 402 и MS 4000 может комплектоваться датчиком температуры типа Pt 1000 (см. раздел «Принадлежности»).

Двигатель MS 6000 может комплектоваться датчиком температуры типа Pt 100 (см. раздел «Принадлежности»).

Примечания:

1. Для установки насоса в ёмкостях, водоёмах и скважинах, где скорость обтекания эл. дв. составляет менее 0,15 м/с, требуется применять охлаждающий кожух (см. раздел «Принадлежности»).
2. Цены на насосы с электродвигателями в исполнении «Industry» (температура перекачиваемой жидкости до +60 °С) предоставляются по запросу.

Цены указаны на условиях «склад-Москва» с учетом НДС.
Рекомендованные розничные цены с 01.03.2018.

Информация, размещенная в Прайс-листе, не является публичной офертой.

SP 11 - N		Присоединительный размер Rp 2"			Группа продукта G 2	
Тип продукта	Тип двигателя	Температурный датчик	Мощность P ₂ , кВт	3 × 400 В № продукта	EUR	
SP11 - 3N	Погружной 4"	–	0,75	98699321	2069,00	
SP11 - 5N	Погружной 4"	–	1,1	98699322	2326,00	
SP11 - 7N	Погружной 4"	–	1,5	98699323	2566,00	
SP11 - 11N	Погружной 4"	–	2,2	98699324	3068,00	
SP11 - 15N	Погружной 4"	●	3,0	98809295	3635,00	
SP11 - 20N	Погружной 4"	●	4,0	98809296	4408,00	
SP11 - 24N	Погружной 4"	●	5,5	98699327	4977,00	
SP11 - 24N	Погружной 6"	●	5,5	98699333	6328,00	
SP11 - 27N	Погружной 4"	●	5,5	98900421	5321,00	
SP11 - 27N	Погружной 6"	●	5,5	98900424	6679,00	
SP11 - 33N	Погружной 4"	●	7,5	98699332	6928,00	
SP11 - 33N	Погружной 6"	●	7,5	98699335	7418,00	
SP11 - 37N	Погружной 4"	●	7,5	98901314	7396,00	
SP11 - 37N	Погружной 6"	●	7,5	98901315	7887,00	

SP 14 - N		Присоединительный размер Rp 2"			Группа продукта G 2	
Тип продукта	Тип двигателя	Температурный датчик	Мощность P ₂ , кВт	3 × 400 В № продукта	EUR	
SP14 - 4N	Погружной 4"	–	1,1	98699362	2240,00	
SP14 - 6N	Погружной 4"	–	1,5	98699363	2498,00	
SP14 - 8N	Погружной 4"	–	2,2	98699364	2775,00	
SP14 - 11N	Погружной 4"	○	3,0	98699365	3207,00	
SP14 - 13N	Погружной 4"	○	3,0	98699366	3457,00	
SP14 - 15N	Погружной 4"	○	4,0	98699367	3889,00	
SP14 - 17N	Погружной 4"	○	4,0	98699368	4139,00	
SP14 - 20N	Погружной 4"	●	5,5	98699369	4661,00	
SP14 - 20N	Погружной 6"	●	5,5	98699373	6013,00	
SP14 - 23N	Погружной 4"	●	5,5	98699370	5034,00	
SP14 - 23N	Погружной 6"	●	5,5	98699374	6385,00	
SP14 - 27N	Погружной 4"	●	7,5	98711399	6433,00	
SP14 - 27N	Погружной 6"	●	7,5	98711401	6924,00	
SP14 - 31N	Погружной 4"	●	7,5	98901322	6929,00	
SP14 - 31N	Погружной 6"	●	7,5	98901323	7419,00	

В комплект поставки входит смонтированный плоский кабель (двигатели 4") со штекером под разъемную кабельную муфту Грундфос либо кабель со свободными концами (двигатели 6") для заливной или термоусадочной кабельной муфты.

– = Температурный датчик Темрсон не установлен; ○ = Температурный датчик Темрсон поставляется по запросу;

● = Температурный датчик Темрсон установлен.

Темрсон = термодатчик для контроля температуры электродвигателя с помощью блока MP204.

Двигатель MS 402 и MS 4000 может комплектоваться датчиком температуры типа Pt 1000 (см. раздел «Принадлежности»).

Двигатель MS 6000 может комплектоваться датчиком температуры типа Pt 100 (см. раздел «Принадлежности»).

Примечания:

- Для установки насоса в ёмкостях, водоёмах и скважинах, где скорость обтекания эл. дв. составляет менее 0,15 м/с, требуется применять охлаждающий кожух (см. раздел «Принадлежности»).
- Цены на насосы с электродвигателями в исполнении «Indusrtу» (температура перекачиваемой жидкости до +60 °С) предоставляются по запросу.

Трёхфазные погружные многоступенчатые скважинные насосы SP-NE

Комплектация:	Без встроенного обратного клапана.
Перекачиваемая жидкость:	Артезианская вода, поверхностные грунтовые воды, техническая вода (условно чистая); агрессивные среды с невысокой концентрацией загрязнений, включая жидкости содержащие масло; невзрывоопасная, не содержащая абразивных частиц или волокнистых включений.
Максимальное содержание песка:	50 г/м ³ .
Температура перекачиваемой жидкости:	0 ... +40 °С при скорости потока обтекающего электродвигатель 0,15 м/с.
Материалы:	SP..NE – нержавеющая сталь DIN 1.4401. Эластомеры из Viton. SP..RE – нержавеющая сталь DIN 1.4539. Эластомер из Viton (по запросу).
Тип двигателя:	Трёхфазный погружной электродвигатель диаметром 4" до 7,5 кВт.
Номинальная частота:	3 × 380-415 В.
Номинальное напряжение:	50/60 Гц.
Степень защиты:	IP68.

SP 3 A-NE		Присоединительный размер Rp 1 ½"			Группа продукта G 2	
Тип продукта	Модель двигателя	Температурный датчик	Мощность P ₂ , кВт	3 × 400 В (прямой пуск) № продукта	EUR	
SP 3A - 6 NE	Погружной 4"	●	0,75	10221906	2246,00	
SP 3A - 9 NE	Погружной 4"	●	0,75	10221909	2343,00	
SP 3A - 12 NE	Погружной 4"	●	0,75	10221912	2427,00	
SP 3A - 15 NE	Погружной 4"	●	1,1	10221915	2483,00	
SP 3A - 18 NE	Погружной 4"	●	1,1	10221918	2553,00	
SP 3A - 22 NE	Погружной 4"	●	1,5	10221922	2649,00	
SP 3A - 25 NE	Погружной 4"	●	1,5	10221925	2719,00	
SP 3A - 29 NE	Погружной 4"	●	2,2	10221929	2882,00	

SP 5 A-NE		Присоединительный размер Rp 1 ½"			Группа продукта G 2	
Тип продукта	Модель двигателя	Температурный датчик	Мощность P ₂ , кВт	3 × 400 В (прямой пуск) № продукта	EUR	
SP 5A - 4 NE	Погружной 4"	●	0,75	05221904	2206,00	
SP 5A - 6 NE	Погружной 4"	●	0,75	05221906	2278,00	
SP 5A - 8 NE	Погружной 4"	●	0,75	05221908	2323,00	
SP 5A - 12 NE	Погружной 4"	●	1,1	05221912	2444,00	
SP 5A - 17 NE	Погружной 4"	●	1,5	05221917	2563,00	
SP 5A - 21 NE	Погружной 4"	●	2,2	05221921	2701,00	
SP 5A - 25 NE	Погружной 4"	●	2,2	05221925	2795,00	
SP 5A - 33 NE	Погружной 4"	●	3	05221933	3046,00	

Защита электродвигателя и защита от работы всухую осуществляется с помощью блока MP204 или шкафа управления Control MP204. Для защиты от работы всухую, погружные электроды и соединительные кабели не требуются при использовании блока MP204.

● = Температурный датчик Tempson установлен.

Tempson = термодатчик для контроля температуры электродвигателя с помощью блока MP204.

Двигатель MS 402 и MS 4000 может комплектоваться датчиком температуры типа Pt 1000 (см. раздел «Принадлежности»).

Двигатель MS 6000 может комплектоваться датчиком температуры типа Pt 100 (см. раздел «Принадлежности»).

Примечания:

- Для установки насоса в ёмкостях, водоёмах и скважинах, где скорость обтекания эл. дв. составляет менее 0,15 м/с, требуется применять охлаждающий кожух (см. раздел «Принадлежности»).
- Цены на насосы с электродвигателями в исполнении «Industry» (температура перекачиваемой жидкости до +60 °С) предоставляются по запросу.

Цены указаны на условиях «склад-Москва» с учетом НДС.
Рекомендованные розничные цены с 01.03.2018.

Информация, размещенная в Прайс-листе, не является публичной офертой.

SP 9-NE Присоединительный размер Rp 2" Группа продукта G 2

Тип продукта	Модель двигателя	Температурный датчик	Мощность P ₂ , кВт	3 × 400 В (прямой пуск) № продукта	EUR
SP 9 - 4NE	Погружной 4"	–	0,75	98780182	2321,00
SP 9 - 5NE	Погружной 4"	–	1,1	98730819	2470,00
SP 9 - 8NE	Погружной 4"	–	1,5	98730820	2850,00
SP 9 - 10NE	Погружной 4"	–	2,2	98779812	3132,00
SP 9 - 11NE	Погружной 4"	–	2,2	98730831	3257,00
SP 9 - 13NE	Погружной 4"	●	3	98809305	3674,00
SP 9 - 16NE	Погружной 4"	●	3	98809306	4043,00
SP 9 - 18NE	Погружной 4"	●	4	98809307	4493,00
SP 9 - 21NE	Погружной 4"	●	4	98809308	4860,00

SP 17-NE Присоединительный размер Rp 2 ½" Группа продукта G 2

Тип продукта	Модель двигателя	Температурный датчик	Мощность P ₂ , кВт	3 × 400 В (прямой пуск) № продукта	EUR
SP 17 - 1 NE	Погружной 4"	●	0,75	12C91901	2748,00
SP 17 - 2 NE	Погружной 4"	●	1,1	12C91902	3006,00
SP 17 - 3 NE	Погружной 4"	●	2,2	12C91903	3285,00
SP 17 - 4 NE	Погружной 4"	●	2,2	12C91904	3513,00
SP 17 - 5 NE	Погружной 4"	●	3	12C91905	3940,00
SP 17 - 6 NE	Погружной 4"	●	4	12C91906	4476,00
SP 17 - 7 NE	Погружной 4"	●	4	12C91907	4698,00
SP 17 - 8 NE	Погружной 4"	●	5,5	12C91908	5173,00
SP 17 - 9 NE	Погружной 4"	●	5,5	12C91909	5400,00
SP 17 - 10 NE	Погружной 4"	●	5,5	12C91910	5625,00

Защита электродвигателя и защита от работы всухую осуществляется с помощью блока MP204 или шкафа управления Control MP204. Для защиты от работы всухую, погружные электроды и соединительные кабели не требуются при использовании блока MP204.

– = Температурный датчик Темпрсон не установлен; ○ = Температурный датчик Темпрсон поставляется по запросу;

● = Температурный датчик Темпрсон установлен.

Темпрсон = термодатчик для контроля температуры электродвигателя с помощью блока MP204.

Двигатель MS 402 и MS 4000 может комплектоваться датчиком температуры типа Pt 1000 (см. раздел «Принадлежности»).

Двигатель MS 6000 может комплектоваться датчиком температуры типа Pt 100 (см. раздел «Принадлежности»).

Примечания:

1. Для установки насоса в ёмкостях, водоёмах и скважинах, где скорость обтекания эл. дв. составляет менее 0,15 м/с, требуется применять охлаждающий кожух (см. раздел «Принадлежности»).
2. Цены на насосы с электродвигателями в исполнении «Industry» (температура перекачиваемой жидкости до +60 °С) предоставляются по запросу.
3. Кабель электродвигателя не входит в комплект поставки насосов серии SP-NE и заказывается отдельно (см. таблицу ниже).

Принадлежности для скважинных насосов SP-NE

Комплекты кабелей для агрессивных жидкостей

для погружных насосов модели SP-NE. Комплект включает подводный кабель в тефлоновой (PTFE) оболочке 4 × 2,5 мм², со штекером для присоединения к электродвигателю.

Группа продукта Z

Длина кабеля	№ продукта	EUR
10 м	95920930	392,00
20 м	95920931	623,00
30 м	95920932	863,00
40 м	95920933	1102,00
50 м	95920934	1341,00
60 м	95920935	1581,00
70 м	95920936	1818,00
80 м	95920937	2057,00
90 м	95920938	2297,00
100 м	95920939	2536,00

Цены указаны на условиях «склад-Москва» с учетом НДС.
Рекомендованные розничные цены с 01.03.2018.

Однофазные погружные многоступенчатые скважинные насосы SQE-NE

Комплектация:	Без встроенного обратного клапана.
Перекачиваемая жидкость:	Артезианская вода, поверхностные грунтовые воды, техническая вода (условно чистая); агрессивные среды с невысокой концентрацией загрязнений, включая жидкости содержащие масло; невзрывоопасная, не содержащая абразивных частиц или волокнистых включений.
Максимальное содержание песка:	50 г/м ³ .
Температура перекачиваемой жидкости:	0 ... +30 °С.
Материалы:	SQE..NE - нержавеющая сталь DIN 1.4401. Эластомеры из Viton.
Тип двигателя:	Однофазный погружной электродвигатель диаметром 3".
Номинальная частота:	1 × 200-240 В.
Номинальное напряжение:	50/60 Гц.

Степень защиты: IP68.
SQE 2-NE Присоединение насоса Rp 1 ¼"

Группа продукта G 2

Тип продукта	Модель двигателя	Мощность P ₂ , кВт	№ продукта	EUR
SQE 2 - 35 NE	Погружной 3"	0,7	97778403	1239,00
SQE 2 - 50 NE	Погружной 3"	0,7	97778404	1285,00
SQE 2 - 65 NE	Погружной 3"	1,15	97778405	1416,00
SQE 2 - 75 NE	Погружной 3"	1,15	97778406	1586,00
SQE 2 - 90 NE	Погружной 3"	1,68	97778407	1968,00
SQE 2 - 105 NE	Погружной 3"	1,68	97778408	2036,00
SQE 2 - 115 NE	Погружной 3"	1,68	97778409	2106,00

SQE 5-NE Присоединение насоса Rp 1 ½"

Группа продукта G 2

Тип продукта	Модель двигателя	Мощность P ₂ , кВт	№ продукта	EUR
SQE 5 - 15 NE	Погружной 3"	0,7	97778410	1144,00
SQE 5 - 25 NE	Погружной 3"	0,7	97778411	1193,00
SQE 5 - 35 NE	Погружной 3"	1,15	97778412	1416,00
SQE 5 - 45 NE	Погружной 3"	1,15	97778413	1586,00
SQE 5 - 55 NE	Погружной 3"	1,68	97778414	2036,00
SQE 5 - 65 NE	Погружной 3"	1,68	97778415	2106,00

Защита электродвигателя, контроль температуры и защита от работы «всухую» осуществляется с помощью модуля CU 300. Для защиты от работы «всухую» погружные электроды и соединительные кабели не требуются.

Примечания:

- Для установки насоса в ёмкостях, водоёмах и скважинах, где скорость обтекания эл. дв. составляет менее 0,15 м/с, требуется применять охлаждающий кожух (см. раздел «Принадлежности»).
- Кабель электродвигателя не входит в комплект поставки насосов серии SQE..NE и заказывается отдельно (см. таблицы на стр. 211-212).

Комплекты кабелей для агрессивных жидкостей

для погружных насосов модели SQE-NE, состоящие из кабелей круглого сечения в тефлоновой (PTFE) оболочке 3 × 3,3 мм², в комплекте со штекером для присоединения к электродвигателю.

Группа продукта Z

Длина кабеля	№ продукта	EUR
7,5 м	97778281	356,00
15 м	97778282	646,00
23 м	97778283	924,00
31 м	97778284	1197,00
38 м	97778285	1468,00
53 м	97778287	2010,00
61 м	97778288	2281,00
69 м	97778289	2503,00
84 м	97778291	3062,00

Цены указаны на условиях «склад-Москва» с учетом НДС.
 Рекомендованные розничные цены с 01.03.2018.

Информация, размещенная в Прайс-листе, не является публичной офертой.

Комплекты кабелей для питьевой воды

для погружных насосов модели SQE-NE, состоящие из плоских кабелей (3 × 1,5 мм²), пригодных для работы в питьевой воде, в комплекте со штекером для присоединения к электродвигателю.

Группа продукта Z

Длина кабеля	№ продукта	EUR
1,5 м	97778318	55,00
5 м	97778319	86,00
10 м	97778320	123,00
15 м	97778321	154,00
20 м	97778322	187,00
30 м	97778323	249,00
40 м	97778324	312,00
50 м	97778325	377,00
60 м	97778326	451,00
70 м	97778327	515,00
80 м	97778328	580,00
90 м	97778329	643,00
100 м	97778330	706,00

Высоконапорные насосные модули BM 4", 6" и 8"



- > **Достоинства**
 - Блочно-модульная конструкция
 - Удобство монтажа
 - Компактность
 - Надежность
 - Низкий шум
 - Не боятся затопления

- > **Области применения**
 - Системы обратного осмоса
 - Водоподготовка
 - Водоснабжение
 - Промышленные предприятия



- > **Параметры**

Подача (Q)	макс. 265 м ³ /ч
Напор (H)	макс. 470 м
Темпер. жидкости	от 0 до +40 °С
Давление корпуса	макс. 80 бар



Высоконапорные насосные модули BM

Комплектация:	Без встроенного обратного клапана.
Перекачиваемая жидкость:	Водопроводная вода, техническая вода (условно чистая), неагрессивная, взрывобезопасная, не содержащая абразивных частиц или волокнистых включений.
Максимальное содержание песка:	50 г/м ³ .
Температура перекачиваемой жидкости:	0 ... +40 °С для электродвигателей 4", 6"; 0 ... +30 °С для электродвигателей 8" при минимальной скорости потока, обтекающего электродвигатель, 0,15 м/с.
Материалы:	BM – нержавеющая сталь DIN 1.4301; BM N – нержавеющая сталь DIN 1.4401.
Требования монтажа:	Давление на входе BM 4": мин. 0,5 бар; макс. 60 бар; Давление на входе BM 6": мин. 0,5 бар; макс. 50 бар; Давление на входе BM 8": мин. 1,0 бар; макс. 25 бар.
Тип двигателя:	Трёхфазный погружной электродвигатель диаметром 4" до 7,5 кВт, 6" до 30 кВт, 8" до 92 кВт.
Номинальное напряжение	3 x 380-415 В.
Номинальная частота:	50/60 Гц.
Степень защиты:	IP68.

Прямое подсоединение

Напорный модуль 4".

Всасывающий/напорный патрубок Ø 42 мм с подсоединением Victaulic, кожух Ø 114,3 мм.

Группа продукта L

Тип продукта	Мощность двигателя P ₂ , кВт	Комплектация ¹ № продукта	EUR
BM 3A - 6	0,75	10781906	3804,00
BM 3A - 9	0,75	10781909	3853,00
BM 3A - 12	0,75	10781912	3993,00
BM 3A - 18	1,1	10781918	4184,00
BM 3A - 25	1,5	10781925	4404,00
BM 3A - 33	2,2	10781933	4797,00
BM 3A - 45	3	10781945	5313,00
BM 3A - 52	4	10781952	5731,00
BM 3A - 60	4	10781960	5811,00
BM 5A - 12	1,1	05781912	3906,00
BM 5A - 17	1,5	05781917	4257,00
BM 5A - 25	2,2	05781925	4626,00
BM 5A - 33	3	05781933	4803,00
BM 5A - 38	4	05781938	5352,00
BM 5A - 44	4	05781944	5493,00
BM 5A - 60	5,5	05781960	6143,00

N-версия Тип продукта	Мощность двигателя P ₂ , кВт	Комплектация ¹ № продукта	EUR
BM 3A - 6 N	0,75	10731906	4298,00
BM 3A - 9 N	0,75	10731909	4406,00
BM 3A - 12 N	0,75	10731912	4460,00
BM 3A - 18 N	1,1	10731918	4622,00
BM 3A - 25 N	1,5	10731925	4978,00
BM 3A - 33 N	2,2	10731933	5179,00
BM 3A - 45 N	3	10731945	6005,00
BM 3A - 52 N	4	10731952	6329,00
BM 3A - 60 N	4	10731960	6647,00
BM 5A - 12 N	1,1	05731912	4520,00
BM 5A - 17 N	1,5	05731917	4649,00
BM 5A - 25 N	2,2	05731925	5168,00
BM 5A - 33 N	3	05731933	5429,00
BM 5A - 38 N	4	05731938	5777,00
BM 5A - 44 N	4	05731944	5984,00
BM 5A - 60 N	5,5	05731960	6632,00

Примечание: исполнения BM NE – нержавеющая сталь DIN 1.4401 с эластомерами Viton, BM R – нержавеющая сталь DIN 1.4539 поставляются по запросу.

Цены указаны на условиях «склад-Москва» с учетом НДС.
Рекомендованные розничные цены с 01.03.2018.

Информация, размещенная в Прайс-листе, не является публичной офертой.

С угловым переходником для последовательного монтажа

Напорный модуль 4".

Всасывающий/напорный патрубок Ø 42 мм с подсоединением Victaulic, кожух Ø 114,3 мм.

Группа продукта L

6

Тип продукта	Мощность двигателя P ₂ , кВт	Комплектация ¹ № продукта	EUR
BM 3A - 6	0,75	10791906	3804,00
BM 3A - 9	0,75	10791909	3853,00
BM 3A - 12	0,75	10791912	3993,00
BM 3A - 18	1,1	10791918	4184,00
BM 3A - 25	1,5	10791925	4404,00
BM 3A - 33	2,2	10791933	4797,00
BM 3A - 45	3	10791945	5313,00
BM 3A - 52	4	10791952	5731,00
BM 3A - 60	4	10791960	5811,00
BM 5A - 12	1,1	05791912	3906,00
BM 5A - 17	1,5	05791917	4257,00
BM 5A - 25	2,2	05791925	4626,00
BM 5A - 33	3	05791933	4803,00
BM 5A - 38	4	05791938	5352,00
BM 5A - 44	4	05791944	5493,00
BM 5A - 60	5,5	05791960	6143,00

N-версия Тип продукта	Мощность двигателя P ₂ , кВт	Комплектация ¹ № продукта	EUR
BM 3A - 6 N	0,75	10751906	4298,00
BM 3A - 9 N	0,75	10751909	4406,00
BM 3A - 12 N	0,75	10751912	4460,00
BM 3A - 18 N	1,1	10751918	4622,00
BM 3A - 25 N	1,5	10751925	4978,00
BM 3A - 33 N	2,2	10751933	5179,00
BM 3A - 45 N	3	10751945	6005,00
BM 3A - 52 N	4	10751952	6329,00
BM 3A - 60 N	4	10751960	6647,00
BM 5A - 12 N	1,1	05751912	4520,00
BM 5A - 17 N	1,5	05751917	4649,00
BM 5A - 25 N	2,2	05751925	5168,00
BM 5A - 33 N	3	05751933	5429,00
BM 5A - 38 N	4	05751938	5777,00
BM 5A - 44 N	4	05751944	5984,00
BM 5A - 60 N	5,5	05751960	6632,00

Цены указаны на условиях «склад-Москва» с учетом НДС.
Рекомендованные розничные цены с 01.03.2018.

Прямое подсоединение

Напорный модуль 6".

Всасывающий/напорный патрубок Ø 88,9 мм с подсоединением Victaulic, кожух Ø 168,3 мм.

Группа продукта L

Тип продукта	Мощность двигателя P ₂ , кВт	№ продукта	EUR
BM 17 - 5	3	98490776	7359,00
BM 17 - 7	4	98490777	7957,00
BM 17 - 9	5,5	98490778	8192,00
BM 17 - 13	7,5	98490779	9319,00
BM 17 - 16	9,2	98490780	10321,00
BM 17 - 19	11	98490781	10509,00
BM 17 - 22	13	98490782	12392,00
BM 17 - 26	15	98490783	12897,00
BM 17 - 32	18,5	98490784	14921,00
BM 17 - 38	22	98490785	15915,00
BM 17 - 40	22	98490786	16106,00
BM 30 - 3	3	98490787	7504,00
BM 30 - 4	4	98490788	7912,00
BM 30 - 6	5,5	98490789	8301,00
BM 30 - 8	7,5	98490790	9754,00
BM 30 - 11	9,2	98490791	10428,00
BM 30 - 13	11	98490792	11413,00
BM 30 - 15	13	98490793	12242,00
BM 30 - 17	15	98490794	13143,00
BM 30 - 21	18,5	98490795	14890,00
BM 30 - 26	22	98490796	16518,00
BM 30 - 31	26	98490797	17005,00
BM 30 - 35	30	98490798	17871,00
BM 46 - 2	3	98490799	6731,00
BM 46 - 3	5,5	98490800	7300,00
BM 46 - 5	7,5	98490801	8820,00
BM 46 - 6	9,2	98490802	9189,00
BM 46 - 7	11	98490803	10078,00
BM 46 - 8	13	98490804	10312,00
BM 46 - 10	15	98490805	11933,00
BM 46 - 12	18,5	98490806	12661,00
BM 46 - 15	22	98490807	14017,00
BM 46 - 17	26	98490808	15310,00
BM 46 - 19	30	98490809	15978,00
BM 60 - 5	9,2	98490810	11684,00
BM 60 - 6	11	98490811	12398,00
BM 60 - 7	13	98490812	13781,00
BM 60 - 8	15	98490813	14948,00
BM 60 - 10	18,5	98490814	15288,00
BM 60 - 12	22	98490815	13589,00
BM 60 - 15	26	98490816	14765,00
BM 60 - 16	30	98490817	15476,00

N-версия Тип продукта	Мощность двигателя P ₂ , кВт	№ продукта	EUR
BM 17 - 5 N	3	12CE1905	9213,00
BM 17 - 7 N	4	12CE1907	9962,00
BM 17 - 9 N	5,5	12CE1909	10255,00
BM 17 - 13 N	7,5	12CE1913	11667,00
BM 17 - 16 N	9,2	12CE1916	12921,00
BM 17 - 19 N	11	12CE1919	13157,00
BM 17 - 22 N	13	12CE1922	15514,00
BM 17 - 26 N	15	12CE1926	16147,00
BM 17 - 32 N	18,5	12CE1932	18679,00
BM 17 - 38 N	22	12CE1938	19925,00
BM 17 - 40 N	22	12CE1940	20164,00
BM 30 - 3 N	3	13CE1903	9394,00
BM 30 - 4 N	4	13CE1904	9905,00
BM 30 - 6 N	5,5	13CE1906	10392,00
BM 30 - 8 N	7,5	13CE1908	12210,00
BM 30 - 11 N	9,2	13CE1911	13056,00
BM 30 - 13 N	11	13CE1913	14288,00
BM 30 - 15 N	13	13CE1915	15326,00
BM 30 - 17 N	15	13CE1917	16455,00
BM 30 - 21 N	18,5	13CE1921	18642,00
BM 30 - 26 N	22	13CE1926	20678,00
BM 30 - 31 N	26	13CE1931	21289,00
BM 30 - 35 N	30	13CE1935	22375,00
BM 46 - 2 N	3	15C81902	8427,00
BM 46 - 3 N	5,5	15C81903	9139,00
BM 46 - 5 N	7,5	15C81905	11040,00
BM 46 - 6 N	9,2	15C81906	11505,00
BM 46 - 7 N	11	15C81907	12616,00
BM 46 - 8 N	13	15C81908	12911,00
BM 46 - 10 N	15	15C81910	14939,00
BM 46 - 12 N	18,5	15C81912	15851,00
BM 46 - 15 N	22	15C81915	17254,00
BM 46 - 17 N	26	15C81917	18713,00
BM 46 - 19 N	30	15C81919	19137,00
BM 60 - 5 N	9,2	14CE1905	13212,00
BM 60 - 6 N	11	14CE1906	13684,00
BM 60 - 7 N	13	14CE1907	14156,00
BM 60 - 8 N	15	14CE1908	14628,00
BM 60 - 10 N	18,5	14CE1910	15520,00
BM 60 - 12 N	22	14CE1912	17013,00
BM 60 - 15 N	26	14CE1915	18483,00
BM 60 - 16 N	30	14CE1916	19376,00

6

Цены указаны на условиях «склад-Москва» с учетом НДС.
Рекомендованные розничные цены с 01.03.2018.

Информация, размещенная в Прайс-листе, не является публичной офертой.

Прямое подсоединение

Напорный модуль 8".

Всасывающий/напорный патрубок с подсоединением Victaulic, кожух Ø 273 мм.

Группа продукта L

6

Тип продукта	Мощность двигателя P ₂ , кВт	№ продукта	EUR
BM 46 - 20	37	15CS1920	25661,00
BM 46 - 24	37	15CS1924	26823,00
BM 60 - 20	37	14CS1920	26253,00
BM 60 - 22	45	14CS1922	27436,00
BM 77 - 6	22	16CS1906	17189,00
BM 77 - 7	26	16CS1907	17924,00
BM 77 - 8	30	16CS1908	21283,00
BM 77 - 10	37	16CS1910	24743,00
BM 77 - 12	45	16CS1912	26196,00
BM 77 - 14	55	16CS1914	28513,00
BM 77 - 20	75	16CS1920	33640,00
BM 95 - 6	26	19CS1906	15912,00
BM 95 - 8	37	19CS1908	24302,00
BM 95 - 10	45	19CS1910	25837,00
BM 95 - 12	55	19CS1912	28184,00
BM 95 - 16	75	19CS1916	32873,00
BM 95 - 20	92	19CS1920	39533,00
BM 125 - 3	30	17CS1903	15848,00
BM 125 - 4 - A	37	17CS19A4	24235,00
BM 125 - 4	45	17CS1904	25023,00
BM 125 - 5	55	17CS1905	27127,00
BM 125 - 7	75	17CS1907	31531,00
BM 125 - 9	92	17CS1909	38073,00







N-версия Тип продукта	Мощность двигателя P ₂ , кВт	№ продукта	EUR
BM 46 - 20 N	37	15CR1920	40297,00
BM 46 - 24 N	37	15CR1924	41294,00
BM 60 - 20 N	37	14CR1920	42827,00
BM 60 - 22 N	45	14CR1922	45961,00
BM 77 - 6 N	22	16CE1906	30749,00
BM 77 - 7 N	26	16CE1907	31740,00
BM 77 - 8 N	30	16CE1908	33204,00
BM 77 - 10 N	37	16CR1910	40007,00
BM 77 - 12 N	45	16CR1912	42825,00
BM 77 - 14 N	55	16CR1914	44259,00
BM 77 - 20 N	75	16CR1920	45150,00
BM 95 - 6 N	26	19581906	29941,00
BM 95 - 8 N	37	19651906	35406,00
BM 95 - 10 N	45	19651910	43421,00
BM 95 - 12 N	55	19651912	44071,00
BM 95 - 16 N	75	19651916	49331,00
BM 95 - 20 N	92	19651920	49927,00
BM 125 - 3 N	30	17CE1903	29443,00
BM 125 - 4-A N	37	17CR19A4	42093,00
BM 125 - 4 N	45	17CR1904	42689,00
BM 125 - 5 N	55	17CR1905	43683,00
BM 125 - 7 N	75	17CR1907	48925,00
BM 125 - 9 N	92	17CR1909	53390,00

Цены указаны на условиях «склад-Москва» с учетом НДС.
Рекомендованные розничные цены с 01.03.2018.

Принадлежности для высоконапорных модулей

для ВМ 4"







Группа продукта Z

Тип продукта	Описание	№ продукта		EUR
	Втулка под сварку под сварку, Ø 42 мм, L = 30 мм	N - версия	96590981	54,00
		R - версия	96590982	114,00
	Втулка под сварку с наружной резьбой R 1 1/4", L = 100 мм	N - версия	00100534	86,00
		R - версия	00100965	150,00
	Сварное колено 90°, Ø 38 мм, r = 45 мм	N - версия	00ID1782	32,00
		R - версия	00ID3978	86,00
	Муфта Victaulic (PJE) для соединения 1 1/4"	эластомер NBR	00ID6786	25,00
		эластомер Viton	00ID6742	93,00
	Монтажный ключ для извлечения насоса из напорного кожуха 4" муфты		96591166	130,00
	Монтажный комплект для сварки прямое подсоединение, Ø 42 мм, включает в себя: 2 втулки 1 муфты Victaulic (PJE)	эластомер NBR	N - версия 00105563	142,00
			R - версия 00105982	240,00
		эластомер Viton	N - версия 00105565	220,00
			R - версия 00105981	378,00
	Монтажный комплект для наружной резьбы 1 1/4" прямое подсоединение, Ø 42мм, включает в себя: 2 втулки 1 1/4" AG 1 муфты Victaulic (PJE)	эластомер NBR	N - версия 00105564	211,00
			R - версия 00105980	388,00
		эластомер Viton	N - версия 00105566	292,00
			R - версия 00105979	534,00

6

для ВМ 6"

Группа продукта Z



Тип продукта	Описание	№ продукта		EUR
	Втулка под сварку прямое соединение, Ø 89 мм, L = 50 мм для муфты Victaulic 3"	N - версия	96590985	90,00
		R - версия	96586834	134,00
	Сварное колено 90°, Ø 89 мм, r = 114 мм	N - версия	00ID7663	113,00
		R - версия	00ID5534	494,00
	Переходник под сварку 180°, Ø 89 мм, межосевое расстояние 300 мм высота 210 мм, с соединением Victaulic (PJE) 3"	N - версия	00155544	1168,00
		R - версия	00155971	2405,00
	Муфта Victaulic (PJE) 3", для соединения d 89 мм	эластомер NBR	00ID7664	160,00
		эластомер Viton	00ID8311	141,00
	Монтажный ключ для извлечения насоса из напорного кожуха 6" муфты		96591158	177,00
	Монтажный комплект для сварки прямое соединение, включает в себя: 2 втулки 2 муфты Victaulic (PJE) 3"	эластомер NBR	N - версия 96590987	310,00
			R - версия 96590990	416,00
	Монтажный комплект для муфтового соединения Victaulic (PJE) 3" 180°, Ø 89мм, межосевое расстояние 300 мм	эластомер NBR	N - версия 00155543	1301,00
			R - версия 96590988	2627,00

Цены указаны на условиях «склад-Москва» с учетом НДС.
Рекомендованные розничные цены с 01.03.2018.

Информация, размещенная в Прайс-листе, не является публичной офертой.

для ВМ 8"

Группа продукта Z

Тип продукта	Описание	Материал	Тип насоса	№ продукта	EUR	
	Втулка под сварку	N - версия	Victaulic 3"/Ø 89 мм	BM 30 - BM 46	96590985	90,00
			Victaulic 4"/Ø 114 мм	BM 60	96590991	180,00
			Victaulic 5"/Ø 139 мм	BM 77 - BM 95	96590993	268,00
			Victaulic 6"/Ø 168 мм	BM 125 - BM 215	96416745	245,00
	Муфта Victaulic (PJE), тип 77	эластомер NBR	для соединения 3"/Ø 89 мм	BM 30 - BM 46	00ID7664	160,00
			для соединения 4"/Ø 114 мм	BM 60	96415463	113,00
			для соединения 5"/Ø 139 мм	BM 77 - BM 95	96416739	161,00
			для соединения 6"/Ø 168 мм	BM 125 - BM 215	00ID2279	116,00

6

Переходник фланцевый для ВМ 6", ВМ 8"

Группа продукта Z

Присоединение	DN	PN	Длина, мм	Тип насоса	Материал	№ продукта	EUR
	3"/Ø 89 мм Victaulic (PJE)	80	16	100	BM 17 - BM 60, эл. дв. 6" BM 30 - BM 46, эл. дв. 8"	96449486	392,00
		80	40	108		96449487	460,00
		100	16	149		96449484	475,00
4"/Ø 114 мм Victaulic (PJE)	100	16	102	BM 60, эл. дв. 8"	N - версия	96449488	488,00
	100	40	115			96449489	544,00
5"/Ø 139 мм Victaulic (PJE)	125	16	105	BM 77 - BM 95, эл. дв. 8"		96449490	587,00
	125	40	118			96449491	698,00
6"/Ø 168 мм Victaulic (PJE)	150	16	105	BM 125 - BM 215, эл. дв. 8"		96449492	721,00
	150	40	125			96449493	917,00

Цены указаны на условиях «склад-Москва» с учетом НДС.
Рекомендованные розничные цены с 01.03.2018.

Установки повышения давления Hydro MPC



› Насосы с регулируемой частотой вращения позволяют избежать резких скачков давления в системе водоснабжения

› Экономия эксплуатационных расходов благодаря применению электродвигателей класса эффективности IE 5 (до 11 кВт) и высокому гидравлическому КПД



› Широкий модельный ряд установок Hydro для применения как в частных домах, так и в системах водоснабжения с высоким уровнем водопотребления



› Возможность интеграции установок Hydro Multi-E, Hydro MPC в системы диспетчеризации и дистанционное управление по Modbus, Profibus, GSM или с помощью SMS



› Отсутствие застойных зон и снижение потерь на трение благодаря формированию горловин коллекторов методом вытяжки



› Большой список дополнительных опций шкафа управления в установках Hydro MPC, а также удобное меню с графическим дисплеем и встроенной функцией текстовой помощи для каждого пункта меню

Установка повышения давления Hydro Solo S

Комплектация:	Насос CR с мембранным баком, установленные на одной раме; реле давления, манометр, подсоединенные через 5-ходовой штуцер. Насос CR работает с постоянной скоростью вращения. Включение/отключение насоса осуществляется по реле давления.
Перекачиваемая жидкость:	Взрывобезопасная, не содержащая абразивных и волокнистых включений, химически нейтральная к материалам установки.
Температура перекачиваемой жидкости:	+5 ... +60 °С.
Температура окружающей среды:	0 ... +40 °С.
Материалы:	Насос – основание и головная часть насоса из чугуна, рабочие колеса из нержавеющей стали AISI 304, торцевое уплотнение HQQE; 5-ходовой переходник из латуни.
Номинальное напряжение:	3 × 400 В.
Номинальная частота:	50 Гц.
Степень защиты:	IP54.
Способ пуска:	Прямой (DOL).
Скорость вращения:	2900 об/мин.



7

Группа продукта H

Тип продукта	Мощность P ₂ , кВт	V бака, л	Максимальное рабочее давление, бар	№ продукта	EUR
Hydro Solo S CR 1-4	0,37	80	6	96471831	2105,00
Hydro Solo S CR 1-7	0,37	80	6	96471832	2207,00
Hydro Solo S CR 1-10	0,55	80	6	96471833	2295,00
Hydro Solo S CR 1-13	0,75	80	10	96471834	2376,00
Hydro Solo S CR 1-17	1,1	80	10	96471835	2500,00
Hydro Solo S CR 3-4	0,37	130	6	96471836	2102,00
Hydro Solo S CR 3-7	0,55	130	6	96471837	2114,00
Hydro Solo S CR 3-10	0,75	130	6	96471838	2244,00
Hydro Solo S CR 3-12	1,1	130	10	96471839	2676,00
Hydro Solo S CR 3-15	1,1	130	10	96471840	2788,00
Hydro Solo S CR 5-3	0,55	130	6	96471841	2068,00
Hydro Solo S CR 5-5	0,75	130	6	96471842	2196,00
Hydro Solo S CR 5-8	1,1	130	6	96471843	2300,00
Hydro Solo S CR 5-10	1,5	130	10	96471844	2835,00
Hydro Solo S CR 5-15	2,2	130	10	96471845	3088,00

Внимание! Защита от «сухого» хода в комплект поставки не входит.

Установка повышения давления Hydro Solo E

Комплектация:	Насос CRE с датчиком давления и обратным клапаном, мембранный бак, установленный на коллекторе, шаровый кран. Насос CRE поддерживает постоянное давление в соответствии с настройкой датчика давления путем регулирования скорости вращения.
Перекачиваемая жидкость:	Взрывобезопасная, не содержащая абразивных и волокнистых включений, химически нейтральная к материалам установки.
Температура перекачиваемой жидкости:	+5 ... +60 °С.
Температура окружающей среды:	0 ... +40 °С.
Материалы:	Насос – основание и головная часть насоса из чугуна, рабочие колеса из нержавеющей стали AISI 304, торцевое уплотнение HQQE; коллектор – нержавеющая сталь; обратный клапан – поликсиметилен (ПОМ); шаровый кран – латунь.
Номинальное напряжение:	От 0,37 до 1,5 кВт ¹ : 1 x 230 В; от 2,2 кВт: 3 x 400 В.
Номинальная частота:	50/60 Гц.
Степень защиты:	IP54.
Скорость вращения:	3450 об/мин.



Группа продукта Н

Тип продукта	Мощность P ₂ , кВт	V бака, л	Максимальное рабочее давление, бар	№ продукта	EUR
Hydro Solo E CRE 1-4	0,37	18	10	98453506	3010,00
Hydro Solo E CRE 1-6	0,55	18	10	98769669	3148,00
Hydro Solo E CRE 1-9	0,75	18	10	98453546	3301,00
Hydro Solo E CRE 1-13	1,1	12	16	98453507	3619,00
Hydro Solo E CRE 1-17	1,5	12	16	98453508	4161,00
Hydro Solo E CRE 3-4	0,55	18	10	98453542	3052,00
Hydro Solo E CRE 3-5	0,75	18	10	98453509	3206,00
Hydro Solo E CRE 3-8	1,1	18	10	98453510	3430,00
Hydro Solo E CRE 3-11	1,5	12	16	98453543	3869,00
Hydro Solo E CRE 3-15 ¹	1,5	12	16	91048901	4299,00
Hydro Solo E CRE 5-2	0,55	18	10	98453511	3025,00
Hydro Solo E CRE 5-5	1,5	18	10	98453512	3677,00
Hydro Solo E CRE 5-9	2,2	18	10	98453513	4487,00
Hydro Solo E CRE 5-12	3	12	16	91048902	4960,00
Hydro Solo E CRE 5-14	3	12	16	91048903	5218,00
Hydro Solo E CRE 10-1	0,75	18	10	98453519	3263,00
Hydro Solo E CRE 10-3	2,2	18	10	98453520	4593,00
Hydro Solo E CRE 10-5	3	33	10	91048904	5063,00
Hydro Solo E CRE 10-6	4	12	16	91048905	5852,00
Hydro Solo E CRE 15-2	3	18	10	99150625	4699,00
Hydro Solo E CRE 15-3	4	18	10	99150626	5389,00
Hydro Solo E CRE 15-5	7,5	12	16	91048907	7199,00
Hydro Solo E CRE 15-7	7,5	12	16	91048908	8040,00
Hydro Solo E CRE 20-2	4	33	10	91048909	5389,00
Hydro Solo E CRE 20-3	5,5	33	10	91048910	6188,00
Hydro Solo E CRE 20-4	7,5	33	10	91048911	7139,00
Hydro Solo E CRE 20-7	11	12	16	99150631	9793,00
Hydro Solo E CRE 32-2	7,5	33	10	91048913	7938,00
Hydro Solo E CRE 32-4-2	11	12	16	91048914	10001,00
Hydro Solo E CRE 45-2-2	11	33	10	91048916	9824,00
Hydro Solo E CRE 64-1	11	33	10	91048917	10217,00
Hydro Solo E CRE 90-1-1	11	33	10	91048918	12032,00

Внимание! Защита от «сухого» хода в комплект поставки не входит.

¹ Номинальное напряжение: 3 x 400 В.

Установка повышения давления Hydro Multi-S

Комплектация:	Два или три насоса CR/CM/CMV, соединенные параллельно и смонтированные на общей раме-основании, всасывающий и напорный коллектор, задвижки, обратные клапаны, реле давления в качестве защиты по «сухому» ходу (кроме Multi-S с CMV), манометр и шкаф управления. Насосы работают с постоянной скоростью вращения. Включение насосов осуществляется каскадно с помощью реле давления, по одному для каждого насоса, выведенных на стойку крепления шкафа.
Перекачиваемая жидкость:	Взрывобезопасная, не содержащая абразивных и волокнистых включений, химически нейтральная к материалам установки.
Температура перекачиваемой жидкости:	Multi-S с CR +5 ... +60 °С; Multi-S с CM, CMV +5 ... +40 °С.
Температура окружающей среды:	0 ... +40 °С.
Максимальное рабочее давление:	Multi-S с CR 10/16 ¹ бар; Multi-S с CM, CMV 10 бар.
Номинальное напряжение:	1 x 230 В или 3 x 400 В.
Номинальная частота:	50 Гц.
Степень защиты:	IP54.
Способ пуска:	Прямой (DOL).
Скорость вращения:	2900 об/мин.

Hydro Multi-S с насосами CR

Насосы с головной частью и основанием из чугуна, рабочими колесами из нержавеющей стали AISI 304; торцевое уплотнение HQQE. Рама и коллекторы выполнены из нержавеющей стали.

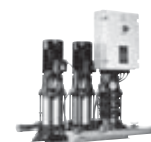

Группа продукта Н 1

Тип продукта	3 x 400 В				1 x 230 В					
	Мощность P ₂ , кВт на 1 насос	с 2 насосами № продукта	EUR	с 3 насосами № продукта	EUR	Мощность P ₂ , кВт на 1 насос	с 2 насосами № продукта	EUR	с 3 насосами № продукта	EUR
Hydro Multi-S CR 3-7	0,55	95922882	5458,00	95922917	7045,00	0,55	95922930	5517,00	95922935	7316,00
Hydro Multi-S CR 3-10	0,75	95922883	5610,00	95922918	7274,00	0,75	95922931	5719,00	95922936	7535,00
Hydro Multi-S CR 3-12	1,1	95922884	5719,00	95922919	7440,00	1,1	95922932	5895,00	95922937	7709,00
Hydro Multi-S CR 3-15	1,1	95922885	5835,00	95922920	7614,00	1,1	95922933	6038,00	95922938	7884,00
Hydro Multi-S CR 5-8	1,1	95922886	5762,00	95922921	7435,00	1,1	95922934	5821,00	95922939	7695,00
Hydro Multi-S CR 5-10	1,5	95922887	6308,00	95922922	8420,00	-	-	-	-	-
Hydro Multi-S CR 5-13 ¹	2,2	95922790	6824,00	95922794	9196,00	-	-	-	-	-
Hydro Multi-S CR 5-15 ¹	2,2	95922791	6902,00	95922795	9311,00	-	-	-	-	-
Hydro Multi-S CR 10-4	1,5	95922888	6828,00	95922923	9115,00	-	-	-	-	-
Hydro Multi-S CR 10-6	2,2	95922889	7363,00	95922924	9915,00	-	-	-	-	-
Hydro Multi-S CR 10-8	3	95922890	7860,00	95922925	10665,00	-	-	-	-	-
Hydro Multi-S CR 10-10 ¹	4	95922792	8513,00	95922796	11647,00	-	-	-	-	-
Hydro Multi-S CR 15-3	3	95922891	8162,00	95922926	10999,00	-	-	-	-	-
Hydro Multi-S CR 15-5	4	95922892	8846,00	95922927	12025,00	-	-	-	-	-
Hydro Multi-S CR 15-7 ¹	5,5	95922793	9459,00	95922797	12948,00	-	-	-	-	-

Внимание! Защита от «сухого» хода входит в комплект поставки.

Внимание! Для работы установки необходим мембранный бак соответствующего объема. Мембранный бак должен быть заказан дополнительно.

¹ Максимальное рабочее давление 16 бар.

Цены указаны на условиях «склад-Москва» с учетом НДС.
Рекомендованные розничные цены с 01.03.2018.

Информация, размещенная в Прайс-листе, не является публичной офертой.

Hydro Multi-S с насосами CM

Насосы с патрубками из чугуна, рабочими колесами из нержавеющей стали AISI 304; торцевое уплотнение AQQE.
Рама и коллекторы выполнены из оцинкованной стали.



Группа продукта Н 1

7

Тип продукта	3 × 400 В					1 × 230 В				
	Мощность P ₂ , кВт на 1 насос	с 2 насосами № продукта	EUR	с 3 насосами № продукта	EUR	Мощность P ₂ , кВт на 1 насос	с 2 насосами № продукта	EUR	с 3 насосами № продукта	EUR
Hydro Multi-S CM 3-4	0,46	91047058	3777,00	91047076	5209,00	0,5	91047055	3575,00	91047073	4804,00
Hydro Multi-S CM 3-6	0,65	91047064	3826,00	91047082	5284,00	0,67	91047061	3659,00	91047079	4931,00
Hydro Multi-S CM 3-8	1,20	91047070	3970,00	91047088	5500,00	0,9	91047067	4977,00	91047085	5124,00
Hydro Multi-S CM 5-4	0,85	91047094	3938,00	–	–	0,67	91047091	3742,00	–	–
Hydro Multi-S CM 5-7	1,58	91047100	4516,00	91047116	6295,00	1,3	91047097	4414,00	91047113	6103,00
Hydro Multi-S CM 10-3	2,20	91047126	4985,00	91047137	6966,00	1,9	91047123	4942,00	91047134	6862,00
Hydro Multi-S CM 10-4	3,20	91047129	5191,00	91047140	7277,00	–	–	–	–	–

Внимание! Защита от «сухого» хода входит в комплект поставки.

Hydro Multi-S с насосами CMV

Насосы с патрубками из чугуна, рабочими колесами из нержавеющей стали AISI 304; торцевое уплотнение AVBE.
Рама и коллекторы выполнены из оцинкованной стали.



Группа продукта Н 1

Тип продукта	3 × 400 В					1 × 230 В				
	Мощность P ₂ , кВт на 1 насос	с 2 насосами № продукта	EUR	с 3 насосами № продукта	EUR	Мощность P ₂ , кВт на 1 насос	с 2 насосами № продукта	EUR	с 3 насосами № продукта	EUR
Hydro Multi-S CMV 3-5	0,65	97923555	2708,00	97923556	4059,00	0,5	97923549	2497,00	97923550	3635,00
Hydro Multi-S CMV 3-6	0,65	97923557	2727,00	97923558	4089,00	0,67	97923551	2559,00	97923552	3734,00
Hydro Multi-S CMV 3-7	0,85	97923559	2797,00	97923560	4199,00	0,9	97923553	2593,00	97923554	3788,00
Hydro Multi-S CMV 5-5	1,2	97923571	2852,00	–	–	0,9	97923563	2557,00	–	–
Hydro Multi-S CMV 5-6	1,2	97923573	2871,00	97923574	4319,00	1,3	97923565	2841,00	97923566	4291,00
Hydro Multi-S CMV 5-7	1,58	97923575	3261,00	97923576	4945,00	1,3	97923567	3004,00	97923568	4449,00
Hydro Multi-S CMV 5-9	2,2	97923577	3466,00	97923578	5274,00	1,9	97923569	3249,00	97923570	4840,00

Внимание! Защита от «сухого» хода не входит в комплект поставки.

Hydro Multi-S с насосами CMV

Насосы с патрубками из чугуна, рабочими колесами из нержавеющей стали AISI 304; торцевое уплотнение AVBE.
Рама и коллекторы выполнены из нержавеющей стали.

Группа продукта Н 1

Тип продукта	3 × 400 В					1 × 230 В				
	Мощность P ₂ , кВт на 1 насос	с 2 насосами № продукта	EUR	с 3 насосами № продукта	EUR	Мощность P ₂ , кВт на 1 насос	с 2 насосами № продукта	EUR	с 3 насосами № продукта	EUR
Hydro Multi-S CMV 3-5	0,65	97923525	2758,00	97923526	4129,00	0,5	97923519	2553,00	97923520	3719,00
Hydro Multi-S CMV 3-6	0,65	97923527	2774,00	97923528	4158,00	0,67	97923521	2612,00	97923522	3816,00
Hydro Multi-S CMV 3-7	0,85	97923529	2842,00	97923530	4265,00	0,9	97923523	2646,00	97923524	3867,00
Hydro Multi-S CMV 5-5	1,2	97923541	2896,00	–	–	0,9	97923533	2610,00	–	–
Hydro Multi-S CMV 5-6	1,2	97923543	2913,00	97923544	4380,00	1,3	97923535	2891,00	97923536	4347,00
Hydro Multi-S CMV 5-7	1,58	97923545	3291,00	97923546	4985,00	1,3	97923537	3043,00	97923538	4505,00
Hydro Multi-S CMV 5-9	2,2	97923547	3489,00	97923548	5302,00	1,9	97923539	3278,00	97923540	4883,00

Внимание! Защита от «сухого» хода не входит в комплект поставки.

Внимание! Для работы установки необходим мембранный бак соответствующего объема. Мембранный бак должен быть заказан дополнительно.

Цены указаны на условиях «склад-Москва» с учетом НДС.
Рекомендованные розничные цены с 01.03.2018.

Установка повышения давления Hydro Multi-E

Комплектация:	Два-четыре насоса CRE или два-три насоса CME, соединенные параллельно и смонтированные на общей раме-основании, всасывающий и напорный коллектор, задвижки, обратные клапаны, манометр, мембранный бак, реле давления в качестве защиты от «сухого» хода и распределительный шкаф с автоматическими выключателями. Установки укомплектованы двумя датчиками давления и имеют функцию «мульти-мастер» (наличие двух главных насосов). Все насосы оснащены встроенным частотным преобразователем и работают с регулируемой скоростью вращения. Настройка установок осуществляется с панели управления главного насоса или с помощью пульта Grundfos Go (подробнее см. раздел 11).
Перекачиваемая жидкость:	Взрывобезопасная, не содержащая абразивных и волокнистых включений, химически нейтральная к материалам установки.
Температура перекачиваемой жидкости:	+5 ... +60 °С.
Температура окружающей среды:	0 ... +40 °С.
Максимальное рабочее давление:	10/16 ¹ бар.
Номинальное напряжение:	3 × 400 В.
Номинальная частота:	50/60 Гц.
Степень защиты:	IP54.
Скорость вращения:	3450 об/мин.

7



Hydro Multi-E с насосами CRE

Насосы с головной частью и основанием из чугуна, рабочими колесами из нержавеющей стали AISI 304; торцевое уплотнение HQQE. Рама и коллекторы выполнены из нержавеющей стали.

Группа продукта H 2

Тип продукта	Мощность P ₂ , кВт на 1 насос	V бака, л	с 2 насосами № продукта	EUR	с 3 насосами № продукта	EUR	с 4 насосами № продукта	EUR
Hydro Multi-E CRE 1-4	0,37	8	98486515	6606,00	98486519	8842,00	98486533	9480,00
Hydro Multi-E CRE 1-6	0,55	8	98486549	6782,00	98486555	9183,00	98486561	9885,00
Hydro Multi-E CRE 1-9 ¹	0,75	12	98486595	7170,00	98486601	9660,00	98486607	10578,00
Hydro Multi-E CRE 1-13 ¹	1,1	12	99132328	7740,00	99132331	10519,00	99132343	11705,00
Hydro Multi-E CRE 3-2	0,37	8	98486517	6779,00	98486531	8885,00	98486535	9609,00
Hydro Multi-E CRE 3-4	0,55	8	98486551	6919,00	98486557	9185,00	98486563	10009,00
Hydro Multi-E CRE 3-5	0,75	8	98486597	7134,00	98486603	9607,00	98486609	10572,00
Hydro Multi-E CRE 3-8	1,1	8	98486641	7315,00	98486652	9810,00	98486662	11388,00
Hydro Multi-E CRE 3-11 ¹	1,5	12	98486685	8600,00	98486697	11685,00	98486709	13916,00
Hydro Multi-E CRE 3-15 ¹	1,5	12	99132388	8969,00	99132391	12235,00	99132393	14108,00
Hydro Multi-E CRE 5-2	0,55	18	98486553	6883,00	98486559	9153,00	98486565	9957,00
Hydro Multi-E CRE 5-4	1,1	18	98486644 ^A	7074,00	98486654	9638,00	98486664	11111,00
Hydro Multi-E CRE 5-5	1,5	18	98486687 ^A	8194,00	98486699	11112,00	98486711	13506,00
Hydro Multi-E CRE 5-9 ¹	2,2	12	98486745	9489,00	98486754 ^A	13040,00	98486763	15800,00
Hydro Multi-E CRE 5-12 ¹	3	12	99133009	10131,00	99133016	13983,00	99133018	17284,00
Hydro Multi-E CRE 5-14 ¹	3	12	99132398	10406,00	99132409	14390,00	99132423	18136,00
Hydro Multi-E CRE 10-1	0,75	24	98486599	7275,00	98486605	9441,00	98486611	12135,00
Hydro Multi-E CRE 10-2	1,5	24	98486689	8431,00	98486701	11206,00	98486713	14573,00
Hydro Multi-E CRE 10-3	2,2	24	98486746	9783,00	98486755	13131,00	98486764	17259,00
Hydro Multi-E CRE 10-5	3	24	99133020	10437,00	99133021	14202,00	99133023	18772,00
Hydro Multi-E CRE 10-6 ¹	4	12	99133025	11597,00	99133027	16357,00	99133029	21759,00
Hydro Multi-E CRE 10-9 ¹	5,5	12	99133032	13817,00	99133045	18999,00	99133046	25446,00
Hydro Multi-E CRE 15-1	1,5	35	98486691	9882,00	98486703	13229,00	98486715	17472,00
Hydro Multi-E CRE 15-2	3	35	99133050	11652,00	99133052	15885,00	99133065	21152,00
Hydro Multi-E CRE 15-3	4	35	99133068	12970,00	99133069	17863,00	99133072	23896,00
Hydro Multi-E CRE 15-4 ¹	5,5	12	99133073	14453,00	99133075	20109,00	99133076	27026,00
Hydro Multi-E CRE 15-5 ¹	7,5	12	99133077	16229,00	99133079	22775,00	99133081	30721,00
Hydro Multi-E CRE 20-1	2,2	35	98486747	10851,00	98486756	15268,00	98486765	19487,00
Hydro Multi-E CRE 20-2	4	35	99133094	12970,00	99133095	17863,00	99133097	23896,00
Hydro Multi-E CRE 20-3	5,5	35	99133098	14498,00	99133101	20577,00	99133103	27073,00
Hydro Multi-E CRE 20-4 ¹	7,5	12	99133104	16229,00	99133109	22775,00	99133111	30721,00

Внимание! Защита от «сухого» хода и мембранный бак входят в комплект поставки.

¹ Максимальное рабочее давление 16 бар.

^A – поддерживается складской запас готового продукта; ^B – поддерживается складской запас компонентов для сборки продукта.

Цены указаны на условиях «склад-Москва» с учетом НДС.
Рекомендованные розничные цены с 01.03.2018.

Информация, размещенная в Прайс-листе, не является публичной офертой.

Hydro Multi-E с насосами CME-A

Насосы с патрубками из чугуна, рабочими колесами из нержавеющей стали AISI 304; торцевое уплотнение AQQE.

Рама и коллекторы выполнены из оцинкованной стали.



Группа продукта H 2

Тип продукта	Мощность P ₂ , кВт на 1 насос	V бака, л	с 2 насосами № продукта	EUR	с 3 насосами № продукта	EUR
Hydro Multi-E CME 3-3	1,1	8	98494921	4981,00	98494927	6906,00
Hydro Multi-E CME 3-5	1,1	8	98494923	5266,00	98494929	7336,00
Hydro Multi-E CME 5-4	1,5	25	98494940	5895,00	98494942	8331,00
Hydro Multi-E CME 5-6	2,2	18	98494947	6087,00	98494951	8606,00
Hydro Multi-E CME 10-2	2,2	25	98494948	7265,00	98494952	10081,00
Hydro Multi-E CME 10-3	4	25	99133636	7872,00	99133638	10923,00
Hydro Multi-E CME 15-1	2,2	25	98507212	8547,00	98507213	11885,00
Hydro Multi-E CME 15-2	4	25	99133640	8868,00	99133642	12299,00
Hydro Multi-E CME 15-3	7,5	25	99133654	10157,00	99133656	14234,00

Внимание! Защита от «сухого» хода и мембранный бак входят в комплект поставки.

Hydro Multi-E с насосами CME-I

Насосы с проточной частью из нержавеющей стали; торцевое уплотнение AQQE.

Рама и коллекторы выполнены из нержавеющей стали.

Группа продукта H 2

Тип продукта	Мощность P ₂ , кВт на 1 насос	V бака, л	с 2 насосами № продукта	EUR	с 3 насосами № продукта	EUR
Hydro Multi-E CME 3-3	1,1	8	98486646	5747,00	98486656	7911,00
Hydro Multi-E CME 3-5	1,1	8	98486648	5955,00	98486658	8221,00
Hydro Multi-E CME 3-9 ¹	2,2	12	98486748	7367,00	98486757	9320,00
Hydro Multi-E CME 5-4	1,5	18	98486695	6895,00	98486707	9581,00
Hydro Multi-E CME 5-5	2,2	18	98486749	7468,00	98486758	10444,00
Hydro Multi-E CME 5-6	2,2	18	98486750	7649,00	98486759	10679,00
Hydro Multi-E CME 5-8 ¹	3	12	99133605	7991,00	99133606	11122,00
Hydro Multi-E CME 10-2	2,2	25	98486751	8339,00	98486760	11861,00
Hydro Multi-E CME 10-3	4	25	99133611	8963,00	99133614	12727,00
Hydro Multi-E CME 10-4 ¹	5,5	12	99133617	9616,00	99133619	13681,00
Hydro Multi-E CME 10-5 ¹	5,5	12	99133622	9737,00	99133625	13865,00
Hydro Multi-E CME 15-1	2,2	25	98507199	10271,00	98507200	15339,00
Hydro Multi-E CME 15-2	4	33	99133627	10886,00	99133628	16191,00
Hydro Multi-E CME 15-3	7,5	33	99133634	12098,00	99133635	18031,00

Внимание! Защита от «сухого» хода и мембранный бак входят в комплект поставки.

Для обеспечения возможности интеграции установок Hydro Multi-E в системы диспетчеризации используются интерфейсные модули CIM (1 модуль устанавливается в текущий главный насос). Подробнее см. раздел 11.

¹ Максимальное рабочее давление 16 бар.

Установка повышения давления Hydro MPC-S, -F

- Комплектация:** Два-шесть насосов CR, соединенные параллельно и смонтированные на общей раме-основании, всасывающий и напорный коллектор, задвижки, обратные клапаны, манометр, шкаф Control MPC с подключенными к нему датчиками давления, мембранный бак. Датчик давления, установленный на всасывающем коллекторе, защищает насосы от работы по «сухому» ходу.
MPC-S: все насосы работают с постоянной скоростью вращения. Включение/выключение насосов осуществляется каскадно в зависимости от водопотребления.
MPC-F: скорость вращения одного насоса регулируется внешним частотным преобразователем, остальные насосы подключаются каскадно.
- Перекачиваемая жидкость:** Взрывобезопасная, не содержащая абразивных и волокнистых включений, химически нейтральная к материалам установки.
- Материалы:** Насосы с головной частью и основанием из чугуна, рабочими колесами и камерами из нержавеющей стали; торцевое уплотнение уплотнение HQQE; коллекторы и рама-основание из нержавеющей стали, в установках с насосами CR120/150 рама из оцинкованной стали.
- Температура перекачиваемой жидкости:** +5 ... +60 °С.
- Температура окружающей среды:** 0 ... +40 °С.
- Максимальное рабочее давление:** 16 бар (25 бар по запросу).
- Номинальное напряжение:** 3 × 400 В.
- Номинальное частота:** 50 Гц.
- Способ пуска:** До 4 кВт – прямой, от 5,5 кВт – «звезда-треугольник».
- Степень защиты:** IP54.
- Скорость вращения:** 2900 об/мин.



7

Hydro MPC-S, -F с насосами CR 3

Группа продукта Н 3

Тип продукта	Мощность P ₂ , кВт на 1 насос	MPC-S № продукта	EUR	MPC-F № продукта	EUR
Hydro MPC 2 CR 3 - 5	0,37	95044662	9009,00	–	–
Hydro MPC 2 CR 3 - 7	0,55	95044663	9109,00	97520556	10319,00
Hydro MPC 2 CR 3 - 10	0,75	95044664	9355,00	97520557	10559,00
Hydro MPC 2 CR 3 - 15	1,1	95044665	9748,00	97520558	10822,00
Hydro MPC 2 CR 3 - 19	1,5	95044666	10191,00	97520559	11555,00
Hydro MPC 2 CR 3 - 23	2,2	–	по запросу	–	по запросу
Hydro MPC 3 CR 3 - 5	0,37	95044668	11499,00	–	–
Hydro MPC 3 CR 3 - 7	0,55	95044669	11647,00	97520756	12460,00
Hydro MPC 3 CR 3 - 10	0,75	95044670	12019,00	97520757	13377,00
Hydro MPC 3 CR 3 - 15	1,1	95044671	12607,00	97520758	14219,00
Hydro MPC 3 CR 3 - 19	1,5	95044672	13271,00	97520759	14879,00
Hydro MPC 3 CR 3 - 23	2,2	–	по запросу	–	по запросу
Hydro MPC 4 CR 3 - 5	0,37	95044674	12506,00	–	–
Hydro MPC 4 CR 3 - 7	0,55	95044675	12704,00	97520816	16113,00
Hydro MPC 4 CR 3 - 10	0,75	95044676	13267,00	97520817	16699,00
Hydro MPC 4 CR 3 - 15	1,1	95044677	14031,00	97520818	17567,00
Hydro MPC 4 CR 3 - 19	1,5	95044678	14999,00	97520819	18776,00
Hydro MPC 4 CR 3 - 23	2,2	–	по запросу	–	по запросу
Hydro MPC 5 CR 3 - 5	0,37	95044680	14370,00	–	–
Hydro MPC 5 CR 3 - 7	0,55	95044681	14680,00	97520876	18717,00
Hydro MPC 5 CR 3 - 10	0,75	95044682	15284,00	97520877	19581,00
Hydro MPC 5 CR 3 - 15	1,1	95044683	16321,00	97520878	20715,00
Hydro MPC 5 CR 3 - 19	1,5	95044684	17521,00	97520879	21803,00
Hydro MPC 5 CR 3 - 23	2,2	–	по запросу	–	по запросу
Hydro MPC 6 CR 3 - 5	0,37	95044686	16664,00	–	–
Hydro MPC 6 CR 3 - 7	0,55	95044687	17000,00	97520936	21646,00
Hydro MPC 6 CR 3 - 10	0,75	95044688	17749,00	97520937	22195,00
Hydro MPC 6 CR 3 - 15	1,1	95044689	19105,00	97520938	23632,00
Hydro MPC 6 CR 3 - 19	1,5	95044690	20466,00	97520939	25101,00
Hydro MPC 6 CR 3 - 23	2,2	–	по запросу	–	по запросу

Внимание! Защита от «сухого» хода и мембранный бак 24 л входят в комплект поставки.
 Для работы установки необходим мембранный бак соответствующего объема. Расчет мембранного бака приведен в каталоге.
 Если необходим объем бака более 24 л, то он должен быть заказан дополнительно (см. раздел «Принадлежности»).

Цены указаны на условиях «склад-Москва» с учетом НДС.
 Рекомендованные розничные цены с 01.03.2018.

Информация, размещенная в Прайс-листе, не является публичной офертой.

Hydro MPC-S, -F с насосами CR 5

Группа продукта НЗ

Тип продукта	Мощность P ₂ , кВт на 1 насос	MPC-S № продукта	EUR	MPC-F № продукта	EUR
Hydro MPC 2 CR 5 - 4	0,55	95044692	8990,00	97520701	10385,00
Hydro MPC 2 CR 5 - 5	0,75	95044693	9124,00	97520702	10499,00
Hydro MPC 2 CR 5 - 8	1,1	95044694	9334,00	97520703	10552,00
Hydro MPC 2 CR 5 - 10	1,5	95044695	9682,00	97520704	11181,00
Hydro MPC 2 CR 5 - 16	2,2	95044696	10235,00	97520705	11776,00
Hydro MPC 2 CR 5 - 20	3	—	по запросу	—	по запросу
Hydro MPC 2 CR 5 - 22	4	—	по запросу	—	по запросу
Hydro MPC 3 CR 5 - 4	0,55	95044699	10632,00	97520761	12557,00
Hydro MPC 3 CR 5 - 5	0,75	95044700	10818,00	97520762	13287,00
Hydro MPC 3 CR 5 - 8	1,1	95044701	11104,00	97520763	13816,00
Hydro MPC 3 CR 5 - 10	1,5	95044702	11732,00	97520764	14320,00
Hydro MPC 3 CR 5 - 16	2,2	95044703	12540,00	97520765	15184,00
Hydro MPC 3 CR 5 - 20	3	—	по запросу	—	по запросу
Hydro MPC 3 CR 5 - 22	4	—	по запросу	—	по запросу
Hydro MPC 4 CR 5 - 4	0,55	95044706	12836,00	97520821	16244,00
Hydro MPC 4 CR 5 - 5	0,75	95044707	13146,00	97520822	16578,00
Hydro MPC 4 CR 5 - 8	1,1	95044708	13492,00	97520823	17027,00
Hydro MPC 4 CR 5 - 10	1,5	95044709	14255,00	97520824	18033,00
Hydro MPC 4 CR 5 - 16	2,2	95044710	15437,00	97520825	19032,00
Hydro MPC 4 CR 5 - 20	3	—	по запросу	—	по запросу
Hydro MPC 4 CR 5 - 22	4	—	по запросу	—	по запросу
Hydro MPC 5 CR 5 - 4	0,55	95044713	14843,00	97520881	18881,00
Hydro MPC 5 CR 5 - 5	0,75	95044714	15134,00	97520882	19432,00
Hydro MPC 5 CR 5 - 8	1,1	95044715	15647,00	97520883	20040,00
Hydro MPC 5 CR 5 - 10	1,5	95044716	16590,00	97520884	20871,00
Hydro MPC 5 CR 5 - 16	2,2	95044717	18013,00	97520885	22314,00
Hydro MPC 5 CR 5 - 20	3	—	по запросу	—	по запросу
Hydro MPC 5 CR 5 - 22	4	—	по запросу	—	по запросу
Hydro MPC 6 CR 5 - 4	0,55	95044720	17197,00	97520941	21843,00
Hydro MPC 6 CR 5 - 5	0,75	95044721	17570,00	97520942	22016,00
Hydro MPC 6 CR 5 - 8	1,1	95044722	18294,00	97520943	22823,00
Hydro MPC 6 CR 5 - 10	1,5	95044723	19349,00	97520944	23984,00
Hydro MPC 6 CR 5 - 16	2,2	95044724	21119,00	97520945	25756,00
Hydro MPC 6 CR 5 - 20	3	—	по запросу	—	по запросу
Hydro MPC 6 CR 5 - 22	4	—	по запросу	—	по запросу

7

Внимание! Защита от «сухого» хода и мембранный бак 24 л входят в комплект поставки.

Для работы установки необходим мембранный бак соответствующего объема. Расчет мембранного бака приведен в каталоге.

Если необходим объем бака более 24 л, то он должен быть заказан дополнительно (см. раздел «Принадлежности»).

Цены указаны на условиях «склад-Москва» с учетом НДС.
Рекомендованные розничные цены с 01.03.2018.

Hydro MPC-S, -F с насосами CR 10

Группа продукта H 3

Тип продукта	Мощность P ₂ , кВт на 1 насос	MPC-S № продукта	EUR	MPC-F № продукта	EUR
Hydro MPC 2 CR 10 - 3	1,1	95044727	10098,00	97520708	12653,00
Hydro MPC 2 CR 10 - 4	1,5	95044728	10380,00	97520709	13217,00
Hydro MPC 2 CR 10 - 6	2,2	95044729	10801,00	97520710	13617,00
Hydro MPC 2 CR 10 - 9	3	95044730	11997,00	97520711	15061,00
Hydro MPC 2 CR 10 - 12	4	95044731	12900,00	97520712	16177,00
Hydro MPC 2 CR 10 - 14	5,5	–	по запросу	–	по запросу
Hydro MPC 3 CR 10 - 3	1,1	95044733	12948,00	97520768	15475,00
Hydro MPC 3 CR 10 - 4	1,5	95044734	13478,00	97520769	15883,00
Hydro MPC 3 CR 10 - 6	2,2	95044735	13994,00	97520770	16455,00
Hydro MPC 3 CR 10 - 9	3	95044736	15585,00	97520771	18492,00
Hydro MPC 3 CR 10 - 12	4	95044737	16938,00	97520772	20151,00
Hydro MPC 3 CR 10 - 14	5,5	–	по запросу	–	по запросу
Hydro MPC 4 CR 10 - 3	1,1	95044739	15439,00	97520828	19128,00
Hydro MPC 4 CR 10 - 4	1,5	95044740	16073,00	97520829	20004,00
Hydro MPC 4 CR 10 - 6	2,2	95044741	16866,00	97520830	20615,00
Hydro MPC 4 CR 10 - 9	3	95044742	19170,00	97520831	23068,00
Hydro MPC 4 CR 10 - 12	4	95044743	20844,00	97520832	25384,00
Hydro MPC 4 CR 10 - 14	5,5	–	по запросу	–	по запросу
Hydro MPC 5 CR 10 - 3	1,1	95044745	18905,00	97520888	23202,00
Hydro MPC 5 CR 10 - 4	1,5	95044746	19686,00	97520889	23872,00
Hydro MPC 5 CR 10 - 6	2,2	95044747	20621,00	97520890	24826,00
Hydro MPC 5 CR 10 - 9	3	95044748	22757,00	97520891	28028,00
Hydro MPC 5 CR 10 - 12	4	95044749	25013,00	97520892	30514,00
Hydro MPC 5 CR 10 - 14	5,5	–	по запросу	–	по запросу
Hydro MPC 6 CR 10 - 3	1,1	95044751	22521,00	97520948	25846,00
Hydro MPC 6 CR 10 - 4	1,5	95044752	23398,00	97520949	26814,00
Hydro MPC 6 CR 10 - 6	2,2	95044753	24543,00	97520950	28001,00
Hydro MPC 6 CR 10 - 9	3	95044754	27144,00	97520951	31717,00
Hydro MPC 6 CR 10 - 12	4	95044755	29385,00	97520952	35384,00
Hydro MPC 6 CR 10 - 14	5,5	–	по запросу	–	по запросу

7

Внимание! Защита от «сухого» хода и мембранный бак 24 л входят в комплект поставки.

Для работы установки необходим мембранный бак соответствующего объема. Расчет мембранного бака приведен в каталоге. Если необходим объем бака более 24 л, то он должен быть заказан дополнительно (см. раздел «Принадлежности»).

Цены указаны на условиях «склад-Москва» с учетом НДС.
Рекомендованные розничные цены с 01.03.2018.

Информация, размещенная в Прайс-листе, не является публичной офертой.

Hydro MPC-S, -F с насосами CR 15

Группа продукта Н 3

Тип продукта	Мощность P ₂ , кВт на 1 насос	MPC-S № продукта	EUR	MPC-F № продукта	EUR
Hydro MPC 2 CR 15 - 2	2,2	95044757	11991,00	97520714	14710,00
Hydro MPC 2 CR 15 - 3	3	95044758	13163,00	97520715	16003,00
Hydro MPC 2 CR 15 - 5	4	95044759	13981,00	97520716	17049,00
Hydro MPC 2 CR 15 - 7	5,5	95044760	15676,00	97520717	19036,00
Hydro MPC 2 CR 15 - 9	7,5	95044761	16876,00	97520718	20442,00
Hydro MPC 2 CR 15 - 10	11	–	по запросу	–	по запросу
Hydro MPC 3 CR 15 - 2	2,2	95044763	15326,00	97520774	16446,00
Hydro MPC 3 CR 15 - 3	3	95044764	16936,00	97520775	18256,00
Hydro MPC 3 CR 15 - 5	4	95044765	18133,00	97520776	19814,00
Hydro MPC 3 CR 15 - 7	5,5	95044766	20248,00	97520777	24523,00
Hydro MPC 3 CR 15 - 9	7,5	95044767	21859,00	97520778	26463,00
Hydro MPC 3 CR 15 - 10	11	–	по запросу	–	по запросу
Hydro MPC 4 CR 15 - 2	2,2	95044769	18306,00	97520834	22125,00
Hydro MPC 4 CR 15 - 3	3	95044770	20445,00	97520835	24275,00
Hydro MPC 4 CR 15 - 5	4	95044771	21845,00	97520836	26453,00
Hydro MPC 4 CR 15 - 7	5,5	95044772	24209,00	97520837	31947,00
Hydro MPC 4 CR 15 - 9	7,5	95044773	26733,00	97520838	34643,00
Hydro MPC 4 CR 15 - 10	11	–	по запросу	–	по запросу
Hydro MPC 5 CR 15 - 2	2,2	95044775	23366,00	97520894	26651,00
Hydro MPC 5 CR 15 - 3	3	95044776	25300,00	97520895	29476,00
Hydro MPC 5 CR 15 - 5	4	95044777	27373,00	97520896	31789,00
Hydro MPC 5 CR 15 - 7	5,5	95044778	30772,00	97520897	38689,00
Hydro MPC 5 CR 15 - 9	7,5	95044779	33850,00	97520898	42615,00
Hydro MPC 5 CR 15 - 10	11	–	по запросу	–	по запросу
Hydro MPC 6 CR 15 - 2	2,2	95044781	26996,00	97520954	29931,00
Hydro MPC 6 CR 15 - 3	3	95044782	29347,00	97520955	33192,00
Hydro MPC 6 CR 15 - 5	4	95044783	31834,00	97520956	36656,00
Hydro MPC 6 CR 15 - 7	5,5	95044784	35629,00	97520957	43986,00
Hydro MPC 6 CR 15 - 9	7,5	95044785	39454,00	97520958	48306,00
Hydro MPC 6 CR 15 - 10	11	–	по запросу	–	по запросу

7

Внимание! Защита от «сухого» хода и мембранный бак 24 л входят в комплект поставки.

Для работы установки необходим мембранный бак соответствующего объема. Расчет мембранного бака приведен в каталоге.

Если необходим объем бака более 24 л, то он должен быть заказан дополнительно (см. раздел «Принадлежности»).

Цены указаны на условиях «склад-Москва» с учетом НДС.
Рекомендованные розничные цены с 01.03.2018.

Hydro MPC-S, -F с насосами CR 20

Группа продукта H 3

Тип продукта	Мощность P ₂ , кВт на 1 насос	MPC-S № продукта	EUR	MPC-F № продукта	EUR
Hydro MPC 2 CR 20 - 2	2,2	95044787	11991,00	97520720	14710,00
Hydro MPC 2 CR 20 - 3	4	95044788	13981,00	97520721	17049,00
Hydro MPC 2 CR 20 - 5	5,5	95044789	15676,00	97520722	19036,00
Hydro MPC 2 CR 20 - 7	7,5	95044790	16811,00	97520723	20442,00
Hydro MPC 2 CR 20 - 10	11	–	по запросу	–	по запросу
Hydro MPC 3 CR 20 - 2	2,2	95044792	15326,00	97520780	16446,00
Hydro MPC 3 CR 20 - 3	4	95044793	18133,00	97520781	19814,00
Hydro MPC 3 CR 20 - 5	5,5	95044794	20989,00	97520782	24523,00
Hydro MPC 3 CR 20 - 7	7,5	95044795	23141,00	97520783	26463,00
Hydro MPC 3 CR 20 - 10	11	–	по запросу	–	по запросу
Hydro MPC 4 CR 20 - 2	2,2	95044797	18306,00	97520840	22125,00
Hydro MPC 4 CR 20 - 3	4	95044798	21845,00	97520841	26453,00
Hydro MPC 4 CR 20 - 5	5,5	95044799	25823,00	97520842	31947,00
Hydro MPC 4 CR 20 - 7	7,5	95044800	28516,00	97520843	34643,00
Hydro MPC 4 CR 20 - 10	11	–	по запросу	–	по запросу
Hydro MPC 5 CR 20 - 2	2,2	95044802	23366,00	97520900	26651,00
Hydro MPC 5 CR 20 - 3	4	95044803	28209,00	97520901	31789,00
Hydro MPC 5 CR 20 - 5	5,5	95044804	32825,00	97520902	38689,00
Hydro MPC 5 CR 20 - 7	7,5	95044805	36106,00	97520903	42615,00
Hydro MPC 5 CR 20 - 10	11	–	по запросу	–	по запросу
Hydro MPC 6 CR 20 - 2	2,2	95044807	26996,00	97520960	29931,00
Hydro MPC 6 CR 20 - 3	4	95044808	32763,00	97520961	36656,00
Hydro MPC 6 CR 20 - 5	5,5	95044809	38003,00	97520962	43986,00
Hydro MPC 6 CR 20 - 7	7,5	95044810	42083,00	97520963	48306,00
Hydro MPC 6 CR 20 - 10	11	–	по запросу	–	по запросу

7

Внимание! Защита от «сухого» хода и мембранный бак 24 л входят в комплект поставки.

Для работы установки необходим мембранный бак соответствующего объема. Расчет мембранного бака приведен в каталоге. Если необходим объем бака более 24 л, то он должен быть заказан дополнительно (см. раздел «Принадлежности»).

Цены указаны на условиях «склад-Москва» с учетом НДС.
Рекомендованные розничные цены с 01.03.2018.

Информация, размещенная в Прайс-листе, не является публичной офертой.

Hydro MPC-S, -F с насосами CR 32

Группа продукта Н 3

Тип продукта	Мощность P ₂ , кВт на 1 насос	MPC-S № продукта	EUR	MPC-F № продукта	EUR
Hydro MPC 2 CR 32 - 2 - 2	3	95044812	15021,00	97520725	18652,00
Hydro MPC 2 CR 32 - 2	4	95044813	15816,00	97520726	19662,00
Hydro MPC 2 CR 32 - 3	5,5	95044814	17392,00	97520727	21939,00
Hydro MPC 2 CR 32 - 4	7,5	95044815	18890,00	97520728	23809,00
Hydro MPC 2 CR 32 - 5	11	95044816	21157,00	97520729	28040,00
Hydro MPC 2 CR 32 - 6	11	95044817	21688,00	97520730	28607,00
Hydro MPC 2 CR 32 - 7	15	95044818	23792,00	97520731	31720,00
Hydro MPC 3 CR 32 - 2 - 2	3	95044819	20719,00	97520785	23856,00
Hydro MPC 3 CR 32 - 2	4	95044820	21912,00	97520786	25357,00
Hydro MPC 3 CR 32 - 3	5,5	95044821	23825,00	97520787	30504,00
Hydro MPC 3 CR 32 - 4	7,5	95044822	26351,00	97520788	33142,00
Hydro MPC 3 CR 32 - 5	11	95044823	29389,00	97520789	37068,00
Hydro MPC 3 CR 32 - 6	11	95044824	30186,00	97520790	37919,00
Hydro MPC 3 CR 32 - 7	15	95044825	33478,00	97520791	42201,00
Hydro MPC 4 CR 32 - 2 - 2	3	95044826	26416,00	97520845	30303,00
Hydro MPC 4 CR 32 - 2	4	95044827	28007,00	97520846	32406,00
Hydro MPC 4 CR 32 - 3	5,5	95044828	30558,00	97520847	38485,00
Hydro MPC 4 CR 32 - 4	7,5	95044829	33936,00	97520848	42110,00
Hydro MPC 4 CR 32 - 5	11	95044830	38517,00	97520849	47115,00
Hydro MPC 4 CR 32 - 6	11	95044831	39580,00	97520850	48250,00
Hydro MPC 4 CR 32 - 7	15	95044832	43760,00	97520851	55064,00
Hydro MPC 5 CR 32 - 2 - 2	3	95044833	31928,00	97520905	35529,00
Hydro MPC 5 CR 32 - 2	4	95044834	33856,00	97520906	37750,00
Hydro MPC 5 CR 32 - 3	5,5	95044835	37292,00	97520907	45378,00
Hydro MPC 5 CR 32 - 4	7,5	95044836	40981,00	97520908	50467,00
Hydro MPC 5 CR 32 - 5	11	95044837	46562,00	97520909	56775,00
Hydro MPC 5 CR 32 - 6	11	95044838	47891,00	97520910	58193,00
Hydro MPC 5 CR 32 - 7	15	95044839	55018,00	97520911	65379,00
Hydro MPC 6 CR 32 - 2 - 2	3	95044840	36635,00	97520965	40766,00
Hydro MPC 6 CR 32 - 2	4	95044841	38708,00	97520966	43161,00
Hydro MPC 6 CR 32 - 3	5,5	95044842	44025,00	97520967	53570,00
Hydro MPC 6 CR 32 - 4	7,5	95044843	48452,00	97520968	59668,00
Hydro MPC 6 CR 32 - 5	11	95044844	56760,00	97520969	69211,00
Hydro MPC 6 CR 32 - 6	11	95044845	58354,00	97520970	70908,00
Hydro MPC 6 CR 32 - 7	15	95044846	65514,00	97520971	77852,00

7

Внимание! Защита от «сухого» хода и мембранный бак 24 л входят в комплект поставки.

Для работы установки необходим мембранный бак соответствующего объема. Расчет мембранного бака приведен в каталоге.

Если необходим объем бака более 24 л, то он должен быть заказан дополнительно (см. раздел «Принадлежности»).

Цены указаны на условиях «склад-Москва» с учетом НДС.
Рекомендованные розничные цены с 01.03.2018.

Hydro MPC-S, -F с насосами CR 45

Группа продукта H 3

Тип продукта	Мощность P ₂ , кВт на 1 насос	MPC-S № продукта	EUR	MPC-F № продукта	EUR
Hydro MPC 2 CR 45 - 1	4	95044847	17576,00	97520732	19511,00
Hydro MPC 2 CR 45 - 2 - 2	5,5	95044848	19567,00	97520733	21794,00
Hydro MPC 2 CR 45 - 2	7,5	95044849	21290,00	97520734	23787,00
Hydro MPC 2 CR 45 - 3	11	95044850	23368,00	97520735	28084,00
Hydro MPC 2 CR 45 - 4	15	95044851	25645,00	97520736	31782,00
Hydro MPC 2 CR 45 - 5	18,5	95044852	28056,00	97520737	35049,00
Hydro MPC 3 CR 45 - 1	4	95044853	25345,00	97520792	26381,00
Hydro MPC 3 CR 45 - 2 - 2	5,5	95044854	28647,00	97520793	31537,00
Hydro MPC 3 CR 45 - 2	7,5	95044855	31468,00	97520794	34361,00
Hydro MPC 3 CR 45 - 3	11	95044856	34441,00	97520795	38384,00
Hydro MPC 3 CR 45 - 4	15	95044857	37855,00	97520796	43545,00
Hydro MPC 3 CR 45 - 5	18,5	95044858	41187,00	97520797	48211,00
Hydro MPC 4 CR 45 - 1	4	95044859	30781,00	97520852	34458,00
Hydro MPC 4 CR 45 - 2 - 2	5,5	95044860	35353,00	97520853	40547,00
Hydro MPC 4 CR 45 - 2	7,5	95044861	39225,00	97520854	44420,00
Hydro MPC 4 CR 45 - 3	11	95044862	44240,00	97520855	49557,00
Hydro MPC 4 CR 45 - 4	15	95044863	49870,00	97520856	57541,00
Hydro MPC 4 CR 45 - 5	18,5	95044864	54507,00	97520857	62707,00
Hydro MPC 5 CR 45 - 1	4	95044865	38056,00	97520912	43223,00
Hydro MPC 5 CR 45 - 2 - 2	5,5	95044866	43413,00	97520913	50863,00
Hydro MPC 5 CR 45 - 2	7,5	95044867	48167,00	97520914	56264,00
Hydro MPC 5 CR 45 - 3	11	95044868	54353,00	97520915	62735,00
Hydro MPC 5 CR 45 - 4	15	95044869	59456,00	97520916	71385,00
Hydro MPC 5 CR 45 - 5	18,5	95044870	66542,00	97520917	80994,00
Hydro MPC 6 CR 45 - 1	4	95044871	44714,00	97520972	49277,00
Hydro MPC 6 CR 45 - 2 - 2	5,5	95044872	50844,00	97520973	57498,00
Hydro MPC 6 CR 45 - 2	7,5	95044873	56692,00	97520974	63588,00
Hydro MPC 6 CR 45 - 3	11	95044874	67133,00	97520975	71788,00
Hydro MPC 6 CR 45 - 4	15	95044875	74487,00	97520976	81542,00
Hydro MPC 6 CR 45 - 5	18,5	95044876	81149,00	97520977	92745,00

7

Внимание! Защита от «сухого» хода и мембранный бак 24 л входят в комплект поставки.

Для работы установки необходим мембранный бак соответствующего объема. Расчет мембранного бака приведен в каталоге. Если необходим объем бака более 24 л, то он должен быть заказан дополнительно (см. раздел «Принадлежности»).

Цены указаны на условиях «склад-Москва» с учетом НДС.
Рекомендованные розничные цены с 01.03.2018.

Информация, размещенная в Прайс-листе, не является публичной офертой.

Hydro MPC-S, -F с насосами CR 64

Группа продукта Н 3

Тип продукта	Мощность P ₂ , кВт на 1 насос	MPC-S № продукта	EUR	MPC-F № продукта	EUR
Hydro MPC 2 CR 64 - 1	5,5	95044877	19566,00	97520738	21792,00
Hydro MPC 2 CR 64 - 2 - 2	7,5	95044878	21114,00	97520739	23611,00
Hydro MPC 2 CR 64 - 2	11	95044879	22702,00	97520740	27044,00
Hydro MPC 2 CR 64 - 3 - 1	15	95044880	25475,00	97520741	31321,00
Hydro MPC 2 CR 64 - 4 - 2	18,5	95044881	27770,00	97520742	34676,00
Hydro MPC 2 CR 64 - 4	22	95044882	29303,00	97520743	39236,00
Hydro MPC 2 CR 64 - 5 - 1	30	–	по запросу	–	по запросу
Hydro MPC 2 CR 64 - 5	30	–	по запросу	–	по запросу
Hydro MPC 2 CR 64 - 6 - 2	30	–	по запросу	–	по запросу
Hydro MPC 3 CR 64 - 1	5,5	95044884	28644,00	97520798	31534,00
Hydro MPC 3 CR 64 - 2 - 2	7,5	95044885	31404,00	97520799	34096,00
Hydro MPC 3 CR 64 - 2	11	95044886	33260,00	97520800	36826,00
Hydro MPC 3 CR 64 - 3 - 1	15	95044887	37421,00	97520801	42853,00
Hydro MPC 3 CR 64 - 4 - 2	18,5	95044888	40438,00	97520802	47651,00
Hydro MPC 3 CR 64 - 4	22	95044889	44111,00	97520803	52523,00
Hydro MPC 3 CR 64 - 5 - 1	30	–	по запросу	–	по запросу
Hydro MPC 3 CR 64 - 5	30	–	по запросу	–	по запросу
Hydro MPC 3 CR 64 - 6 - 2	30	–	по запросу	–	по запросу
Hydro MPC 4 CR 64 - 1	5,5	95044891	35349,00	97520858	40543,00
Hydro MPC 4 CR 64 - 2 - 2	7,5	95044892	38870,00	97520859	44065,00
Hydro MPC 4 CR 64 - 2	11	95044893	42162,00	97520860	47478,00
Hydro MPC 4 CR 64 - 3 - 1	15	95044894	48948,00	97520861	56619,00
Hydro MPC 4 CR 64 - 4 - 2	18,5	95044895	53955,00	97520862	61959,00
Hydro MPC 4 CR 64 - 4	22	95044896	57018,00	97520863	67365,00
Hydro MPC 4 CR 64 - 5 - 1	30	–	по запросу	–	по запросу
Hydro MPC 4 CR 64 - 5	30	–	по запросу	–	по запросу
Hydro MPC 4 CR 64 - 6 - 2	30	–	по запросу	–	по запросу
Hydro MPC 5 CR 64 - 1	5,5	95044898	43408,00	97520918	50858,00
Hydro MPC 5 CR 64 - 2 - 2	7,5	95044899	47726,00	97520919	55821,00
Hydro MPC 5 CR 64 - 2	11	95044900	51755,00	97520920	60137,00
Hydro MPC 5 CR 64 - 3 - 1	15	95044901	61311,00	97520921	70233,00
Hydro MPC 5 CR 64 - 4 - 2	18,5	95044902	67048,00	97520922	80061,00
Hydro MPC 5 CR 64 - 4	22	95044903	70877,00	97520923	86277,00
Hydro MPC 5 CR 64 - 5 - 1	30	–	по запросу	–	по запросу
Hydro MPC 5 CR 64 - 5	30	–	по запросу	–	по запросу
Hydro MPC 5 CR 64 - 6 - 2	30	–	по запросу	–	по запросу
Hydro MPC 6 CR 64 - 1	5,5	95044905	50838,00	97520978	57492,00
Hydro MPC 6 CR 64 - 2 - 2	7,5	95044906	56160,00	97520979	63056,00
Hydro MPC 6 CR 64 - 2	11	95044907	64015,00	97520980	68669,00
Hydro MPC 6 CR 64 - 3 - 1	15	95044908	75141,00	97520981	80158,00
Hydro MPC 6 CR 64 - 4 - 2	18,5	95044909	80139,00	97520982	91626,00
Hydro MPC 6 CR 64 - 4	22	95044910	85639,00	97520983	99739,00
Hydro MPC 6 CR 64 - 5 - 1	30	–	по запросу	–	по запросу
Hydro MPC 6 CR 64 - 5	30	–	по запросу	–	по запросу
Hydro MPC 6 CR 64 - 6 - 2	30	–	по запросу	–	по запросу

7

Внимание! Защита от «сухого» хода и мембранный бак 24 л входят в комплект поставки.

Для работы установки необходим мембранный бак соответствующего объема. Расчет мембранного бака приведен в каталоге.

Если необходим объем бака более 24 л, то он должен быть заказан дополнительно (см. раздел «Принадлежности»).

Цены указаны на условиях «склад-Москва» с учетом НДС.
Рекомендованные розничные цены с 01.03.2018.

Hydro MPC-S, -F с насосами CR 90

Группа продукта НЗ

Тип продукта	Мощность P ₂ , кВт на 1 насос	MPC-S № продукта	EUR	MPC-F № продукта	EUR
Hydro MPC 2 CR 90 - 1	7,5	95044912	22464,00	97520747	28141,00
Hydro MPC 2 CR 90 - 2 - 2	11	95044913	24975,00	97520748	32631,00
Hydro MPC 2 CR 90 - 2	15	95044914	27649,00	97520749	36352,00
Hydro MPC 2 CR 90 - 3 - 2	18,5	95044915	30632,00	97520750	39477,00
Hydro MPC 2 CR 90 - 3	22	95044916	32345,00	97520751	44039,00
Hydro MPC 2 CR 90 - 4 - 2	30	95044917	34377,00	97520752	47167,00
Hydro MPC 2 CR 90 - 4	30	95044918	34377,00	97520753	47167,00
Hydro MPC 2 CR 90 - 5 - 2	37	–	по запросу	–	по запросу
Hydro MPC 2 CR 90 - 5	37	–	по запросу	–	по запросу
Hydro MPC 3 CR 90 - 1	7,5	95044919	32542,00	97520807	39511,00
Hydro MPC 3 CR 90 - 2 - 2	11	95044920	35770,00	97520808	43826,00
Hydro MPC 3 CR 90 - 2	15	95044921	39479,00	97520809	49022,00
Hydro MPC 3 CR 90 - 3 - 2	18,5	95044922	43266,00	97520810	53475,00
Hydro MPC 3 CR 90 - 3	22	95044923	46939,00	97520811	58346,00
Hydro MPC 3 CR 90 - 4 - 2	30	95044924	48922,00	97520812	63774,00
Hydro MPC 3 CR 90 - 4	30	95044925	48922,00	97520813	63774,00
Hydro MPC 3 CR 90 - 5 - 2	37	–	по запросу	–	по запросу
Hydro MPC 3 CR 90 - 5	37	–	по запросу	–	по запросу
Hydro MPC 4 CR 90 - 1	7,5	95044926	45205,00	97520867	54100,00
Hydro MPC 4 CR 90 - 2 - 2	11	95044927	49881,00	97520868	59625,00
Hydro MPC 4 CR 90 - 2	15	95044928	55201,00	97520869	67656,00
Hydro MPC 4 CR 90 - 3 - 2	18,5	95044929	60839,00	97520870	72536,00
Hydro MPC 4 CR 90 - 3	22	95044930	65442,00	97520871	77941,00
Hydro MPC 4 CR 90 - 4 - 2	30	95044931	70380,00	97520872	84855,00
Hydro MPC 4 CR 90 - 4	30	95044932	70380,00	97520873	84855,00
Hydro MPC 4 CR 90 - 5 - 2	37	–	по запросу	–	по запросу
Hydro MPC 4 CR 90 - 5	37	–	по запросу	–	по запросу
Hydro MPC 5 CR 90 - 1	7,5	95044933	59199,00	97520927	71566,00
Hydro MPC 5 CR 90 - 2 - 2	11	95044934	65454,00	97520928	78525,00
Hydro MPC 5 CR 90 - 2	15	95044935	74007,00	97520929	87231,00
Hydro MPC 5 CR 90 - 3 - 2	18,5	95044936	80761,00	97520930	96485,00
Hydro MPC 5 CR 90 - 3	22	95044937	85555,00	97520931	102701,00
Hydro MPC 5 CR 90 - 4 - 2	30	95044938	89794,00	97520932	109884,00
Hydro MPC 5 CR 90 - 4	30	95044939	89794,00	97520933	109884,00
Hydro MPC 5 CR 90 - 5 - 2	37	–	по запросу	–	по запросу
Hydro MPC 5 CR 90 - 5	37	–	по запросу	–	по запросу
Hydro MPC 6 CR 90 - 1	7,5	95044940	71055,00	97520987	82833,00
Hydro MPC 6 CR 90 - 2 - 2	11	95044941	79341,00	97520988	91618,00
Hydro MPC 6 CR 90 - 2	15	95044942	88210,00	97520989	101442,00
Hydro MPC 6 CR 90 - 3 - 2	18,5	95044943	96052,00	97520990	112218,00
Hydro MPC 6 CR 90 - 3	22	95044944	102757,00	97520991	120332,00
Hydro MPC 6 CR 90 - 4 - 2	30	95044945	106765,00	97520992	126830,00
Hydro MPC 6 CR 90 - 4	30	95044946	106765,00	97520993	126830,00
Hydro MPC 6 CR 90 - 5 - 2	37	–	по запросу	–	по запросу
Hydro MPC 6 CR 90 - 5	37	–	по запросу	–	по запросу

7

Внимание! Защита от «сухого» хода и мембранный бак 24 л входят в комплект поставки.

Для работы установки необходим мембранный бак соответствующего объема. Расчет мембранного бака приведен в каталоге.

Если необходим объем бака более 24 л, то он должен быть заказан дополнительно (см. раздел «Принадлежности»).

Цены указаны на условиях «склад-Москва» с учетом НДС.
Рекомендованные розничные цены с 01.03.2018.

Информация, размещенная в Прайс-листе, не является публичной офертой.

Hydro MPC-S, -F с насосами CR 120

Группа продукта Н 3

Тип продукта	Мощность P ₂ , кВт на 1 насос	MPC-S № продукта	EUR	MPC-F № продукта	EUR
Hydro MPC 3 CR 120 - 2 - 1	18,5	–	по запросу	–	по запросу
Hydro MPC 3 CR 120 - 2	22	–	по запросу	–	по запросу
Hydro MPC 3 CR 120 - 3	30	–	по запросу	–	по запросу
Hydro MPC 3 CR 120 - 4 - 1	37	–	по запросу	–	по запросу
Hydro MPC 3 CR 120 - 5 - 1	45	–	по запросу	–	по запросу
Hydro MPC 4 CR 120 - 2 - 1	18,5	–	по запросу	–	по запросу
Hydro MPC 4 CR 120 - 2	22	–	по запросу	–	по запросу
Hydro MPC 4 CR 120 - 3	30	–	по запросу	–	по запросу
Hydro MPC 4 CR 120 - 4 - 1	37	–	по запросу	–	по запросу
Hydro MPC 4 CR 120 - 5 - 1	45	–	по запросу	–	по запросу
Hydro MPC 5 CR 120 - 2 - 1	18,5	–	по запросу	–	по запросу
Hydro MPC 5 CR 120 - 2	22	–	по запросу	–	по запросу
Hydro MPC 5 CR 120 - 3	30	–	по запросу	–	по запросу
Hydro MPC 5 CR 120 - 4 - 1	37	–	по запросу	–	по запросу
Hydro MPC 5 CR 120 - 5 - 1	45	–	по запросу	–	по запросу
Hydro MPC 6 CR 120 - 2 - 1	18,5	–	по запросу	–	по запросу
Hydro MPC 6 CR 120 - 2	22	–	по запросу	–	по запросу
Hydro MPC 6 CR 120 - 3	30	–	по запросу	–	по запросу
Hydro MPC 6 CR 120 - 4 - 1	37	–	по запросу	–	по запросу
Hydro MPC 6 CR 120 - 5 - 1	45	–	по запросу	–	по запросу

Hydro MPC-S, -F с насосами CR 150

Группа продукта Н 3

Тип продукта	Мощность P ₂ , кВт на 1 насос	MPC-S № продукта	EUR	MPC-F № продукта	EUR
Hydro MPC 3 CR 150 - 2 - 1	22	–	по запросу	–	по запросу
Hydro MPC 3 CR 150 - 3 - 2	30	–	по запросу	–	по запросу
Hydro MPC 3 CR 150 - 3	37	–	по запросу	–	по запросу
Hydro MPC 3 CR 150 - 4 - 1	45	–	по запросу	–	по запросу
Hydro MPC 3 CR 150 - 5 - 2	55	–	по запросу	–	по запросу
Hydro MPC 4 CR 150 - 2 - 1	22	–	по запросу	–	по запросу
Hydro MPC 4 CR 150 - 3 - 2	30	–	по запросу	–	по запросу
Hydro MPC 4 CR 150 - 3	37	–	по запросу	–	по запросу
Hydro MPC 4 CR 150 - 4 - 1	45	–	по запросу	–	по запросу
Hydro MPC 4 CR 150 - 5 - 2	55	–	по запросу	–	по запросу
Hydro MPC 5 CR 150 - 2 - 1	22	–	по запросу	–	по запросу
Hydro MPC 5 CR 150 - 3 - 2	30	–	по запросу	–	по запросу
Hydro MPC 5 CR 150 - 3	37	–	по запросу	–	по запросу
Hydro MPC 5 CR 150 - 4 - 1	45	–	по запросу	–	по запросу
Hydro MPC 5 CR 150 - 5 - 2	55	–	по запросу	–	по запросу
Hydro MPC 6 CR 150 - 2 - 1	22	–	по запросу	–	по запросу
Hydro MPC 6 CR 150 - 3 - 2	30	–	по запросу	–	по запросу
Hydro MPC 6 CR 150 - 3	37	–	по запросу	–	по запросу
Hydro MPC 6 CR 150 - 4 - 1	45	–	по запросу	–	по запросу
Hydro MPC 6 CR 150 - 5 - 2	55	–	по запросу	–	по запросу

Цены указаны на условиях «склад-Москва» с учетом НДС.
Рекомендованные розничные цены с 01.03.2018.

Установка повышения давления Hydro MPC-E

Комплектация:	<p>Два-шесть насосов CR(E), соединенные параллельно и смонтированные на общей раме-основании, всасывающий и напорный коллектор, задвижки, обратные клапаны, манометр, шкаф Control MPC-E с подключенными к нему датчиками давления, мембранный бак. Датчик давления, установленный на всасывающем коллекторе, защищает насосы от работы по «сухому» ходу.</p> <p>MPC-E – все насосы с регулируемой скоростью вращения. Рекомендуется для систем с переменным давлением на входе в установку.</p>	
Перекачиваемая жидкость:	Взрывобезопасная, не содержащая абразивных и волокнистых включений, химически нейтральная к материалам установки.	
Материалы:	Насосы с головной частью и основанием из чугуна, рабочими колесами и камерами из нержавеющей стали; торцевое уплотнение уплотнение HQQE; коллекторы и рама-основание из нержавеющей стали, в установках с насосами CR120/150 рама из оцинкованной стали.	
Температура перекачиваемой жидкости:	+5 ... +60 °С.	
Температура окружающей среды:	0 ... +40 °С.	
Максимальное рабочее давление:	16 бар (25 бар по запросу).	
Номинальное напряжение:	3 x 400 В.	
Номинальная частота:	50/60 Гц.	
Способ пуска:	До 22 кВт – с помощью встроенных преобразователей частоты вращения на насосах CRE, от 30 кВт – с помощью преобразователей частоты вращения CUE, установленных в шкафу управления.	
Скорость вращения:	3450 об/мин.	
Степень защиты:	IP54.	

Hydro MPC-E с насосами CRE 3

Группа продукта H 3

Тип продукта	Мощность P ₂ , кВт на 1 насос	№ продукта	EUR
Hydro MPC-E 2 CRE 3 - 2	0,37	98423292	9048,00
Hydro MPC-E 2 CRE 3 - 4	0,55	98423295	9246,00
Hydro MPC-E 2 CRE 3 - 5	0,75	98423298	9523,00
Hydro MPC-E 2 CRE 3 - 8	1,1	98423301	10050,00
Hydro MPC-E 2 CRE 3 - 11	1,5	98423304	11346,00
Hydro MPC-E 3 CRE 3 - 2	0,37	98423293	11712,00
Hydro MPC-E 3 CRE 3 - 4	0,55	98423296	12008,00
Hydro MPC-E 3 CRE 3 - 5	0,75	98423299	12424,00
Hydro MPC-E 3 CRE 3 - 8	1,1	98423302	12987,00
Hydro MPC-E 3 CRE 3 - 11	1,5	98423305	15094,00
Hydro MPC-E 4 CRE 3 - 2	0,37	98423294	13929,00
Hydro MPC-E 4 CRE 3 - 4	0,55	98423297	14313,00
Hydro MPC-E 4 CRE 3 - 5	0,75	98423300	14852,00
Hydro MPC-E 4 CRE 3 - 8	1,1	98423303	15635,00
Hydro MPC-E 4 CRE 3 - 11	1,5	98423306	18265,00

Внимание! Защита от «сухого» хода и мембранный бак 24 л входят в комплект поставки.

Для работы установки необходим мембранный бак соответствующего объема. Расчет мембранного бака приведен в каталоге. Если необходим объем бака более 24 л, то он должен быть заказан дополнительно (см. раздел «Принадлежности»).

Цены указаны на условиях «склад-Москва» с учетом НДС.
Рекомендованные розничные цены с 01.03.2018.

Информация, размещенная в Прайс-листе, не является публичной офертой.

Hydro MPC-E с насосами CRE 5

Группа продукта H 3

Тип продукта	Мощность P ₂ , кВт на 1 насос	№ продукта	EUR
Hydro MPC-E 2 CRE 5 - 2	0,55	98423310	9200,00
Hydro MPC-E 2 CRE 5 - 4	1,1	98423313	10371,00
Hydro MPC-E 2 CRE 5 - 5	1,5	98423316	11003,00
Hydro MPC-E 2 CRE 5 - 9	2,2	98423319	12085,00
Hydro MPC-E 2 CRE 5 - 12	3	99208937	12799,00
Hydro MPC-E 2 CRE 5 - 16	4	–	по запросу
Hydro MPC-E 3 CRE 5 - 2	0,55	98423311	11590,00
Hydro MPC-E 3 CRE 5 - 4	1,1	98423314	13485,00
Hydro MPC-E 3 CRE 5 - 5	1,5	98423317	14577,00
Hydro MPC-E 3 CRE 5 - 9	2,2	98423320	16178,00
Hydro MPC-E 3 CRE 5 - 12	3	99208938	17183,00
Hydro MPC-E 3 CRE 5 - 16	4	–	по запросу
Hydro MPC-E 4 CRE 5 - 2	0,55	98423312	14222,00
Hydro MPC-E 4 CRE 5 - 4	1,1	98423315	16370,00
Hydro MPC-E 4 CRE 5 - 5	1,5	98423318	17597,00
Hydro MPC-E 4 CRE 5 - 9	2,2	98423321	19674,00
Hydro MPC-E 4 CRE 5 - 12	3	99208940	21137,00
Hydro MPC-E 4 CRE 5 - 16	4	–	по запросу

Hydro MPC-E с насосами CRE 10

Группа продукта H 3

Тип продукта	Мощность P ₂ , кВт на 1 насос	№ продукта	EUR
Hydro MPC-E 2 CRE 10 - 1	0,75	98423322	9787,00
Hydro MPC-E 2 CRE 10 - 2	1,5	98423325	11128,00
Hydro MPC-E 2 CRE 10 - 3	2,2	98423328	12345,00
Hydro MPC-E 2 CRE 10 - 5	3	99209207	13123,00
Hydro MPC-E 2 CRE 10 - 6	4	99209212	14475,00
Hydro MPC-E 2 CRE 10 - 9	5,5	99209230	16215,00
Hydro MPC-E 3 CRE 10 - 1	0,75	98423323	13869,00
Hydro MPC-E 3 CRE 10 - 2	1,5	98423326	15815,00
Hydro MPC-E 3 CRE 10 - 3	2,2	98423329	17681,00
Hydro MPC-E 3 CRE 10 - 5	3	99209208	18651,00
Hydro MPC-E 3 CRE 10 - 6	4	99209225	20677,00
Hydro MPC-E 3 CRE 10 - 9	5,5	99209231	23452,00
Hydro MPC-E 4 CRE 10 - 1	0,75	98423324	16263,00
Hydro MPC-E 4 CRE 10 - 2	1,5	98423327	18985,00
Hydro MPC-E 4 CRE 10 - 3	2,2	98423330	21512,00
Hydro MPC-E 4 CRE 10 - 5	3	99209209	23136,00
Hydro MPC-E 4 CRE 10 - 6	4	99209226	25682,00
Hydro MPC-E 4 CRE 10 - 9	5,5	99209232	29160,00
Hydro MPC-E 5 CRE 10 - 1	0,75	98439398	20525,00
Hydro MPC-E 5 CRE 10 - 2	1,5	98439400	23882,00
Hydro MPC-E 5 CRE 10 - 3	2,2	98439402	27119,00
Hydro MPC-E 5 CRE 10 - 5	3	99209210	28887,00
Hydro MPC-E 5 CRE 10 - 6	4	99209228	32266,00
Hydro MPC-E 5 CRE 10 - 9	5,5	99209233	36520,00
Hydro MPC-E 6 CRE 10 - 1	0,75	98439399	23900,00
Hydro MPC-E 6 CRE 10 - 2	1,5	98439401	27887,00
Hydro MPC-E 6 CRE 10 - 3	2,2	98439403	31740,00
Hydro MPC-E 6 CRE 10 - 5	3	99209211	34086,00
Hydro MPC-E 6 CRE 10 - 6	4	99209229	38141,00
Hydro MPC-E 6 CRE 10 - 9	5,5	99209235	43244,00

Внимание! Защита от «сухого» хода и мембранный бак 24 л входят в комплект поставки.

Для работы установки необходим мембранный бак соответствующего объема. Расчет мембранного бака приведен в каталоге. Если необходим объем бака более 24 л, то он должен быть заказан дополнительно (см. раздел «Принадлежности»).

Цены указаны на условиях «склад-Москва» с учетом НДС.
Рекомендованные розничные цены с 01.03.2018.

Hydro MPC-E с насосами CRE 15

Группа продукта Н 3

Тип продукта	Мощность P ₂ , кВт на 1 насос	№ продукта	EUR
Hydro MPC-E 2 CRE 15 - 1	1,5	98423331	12378,00
Hydro MPC-E 2 CRE 15 - 2	3	99209241	14273,00
Hydro MPC-E 2 CRE 15 - 3	4	99209250	15643,00
Hydro MPC-E 2 CRE 15 - 4	5,5	99209270	17181,00
Hydro MPC-E 2 CRE 15 - 5	7,5	99209282	18971,00
Hydro MPC-E 2 CRE 15 - 8	11	—	по запросу
Hydro MPC-E 3 CRE 15 - 1	1,5	98423332	16705,00
Hydro MPC-E 3 CRE 15 - 2	3	99209243	19181,00
Hydro MPC-E 3 CRE 15 - 3	4	99209251	21122,00
Hydro MPC-E 3 CRE 15 - 4	5,5	99209272	23569,00
Hydro MPC-E 3 CRE 15 - 5	7,5	99209283	26121,00
Hydro MPC-E 3 CRE 15 - 8	11	—	по запросу
Hydro MPC-E 4 CRE 15 - 1	1,5	98423333	20936,00
Hydro MPC-E 4 CRE 15 - 2	3	99209245	23832,00
Hydro MPC-E 4 CRE 15 - 3	4	99209252	26719,00
Hydro MPC-E 4 CRE 15 - 4	5,5	99209273	29795,00
Hydro MPC-E 4 CRE 15 - 5	7,5	99209284	33374,00
Hydro MPC-E 4 CRE 15 - 8	11	—	по запросу
Hydro MPC-E 5 CRE 15 - 1	1,5	98439419	25926,00
Hydro MPC-E 5 CRE 15 - 2	3	99209247	30429,00
Hydro MPC-E 5 CRE 15 - 3	4	99209265	33711,00
Hydro MPC-E 5 CRE 15 - 4	5,5	99209274	37557,00
Hydro MPC-E 5 CRE 15 - 5	7,5	99209285	42032,00
Hydro MPC-E 5 CRE 15 - 8	11	—	по запросу
Hydro MPC-E 6 CRE 15 - 1	1,5	98439420	29535,00
Hydro MPC-E 6 CRE 15 - 2	3	99209249	34948,00
Hydro MPC-E 6 CRE 15 - 3	4	99209267	38935,00
Hydro MPC-E 6 CRE 15 - 4	5,5	99209275	43552,00
Hydro MPC-E 6 CRE 15 - 5	7,5	99209286	48921,00
Hydro MPC-E 6 CRE 15 - 8	11	—	по запросу

Hydro MPC-E с насосами CRE 20

Группа продукта Н 3

Тип продукта	Мощность P ₂ , кВт на 1 насос	№ продукта	EUR
Hydro MPC-E 2 CRE 20 - 1	2,2	98423334	13646,00
Hydro MPC-E 2 CRE 20 - 2	4	99209289	15941,00
Hydro MPC-E 2 CRE 20 - 3	5,5	99209306	17507,00
Hydro MPC-E 2 CRE 20 - 4	7,5	99209315	19332,00
Hydro MPC-E 2 CRE 20 - 6	11	99209324	24240,00
Hydro MPC-E 3 CRE 20 - 1	2,2	98423335	18330,00
Hydro MPC-E 3 CRE 20 - 2	4	99209291	21667,00
Hydro MPC-E 3 CRE 20 - 3	5,5	99209307	24018,00
Hydro MPC-E 3 CRE 20 - 4	7,5	99209318	26755,00
Hydro MPC-E 3 CRE 20 - 6	11	99209326	33898,00
Hydro MPC-E 4 CRE 20 - 1	2,2	98423336	22892,00
Hydro MPC-E 4 CRE 20 - 2	4	99209303	27226,00
Hydro MPC-E 4 CRE 20 - 3	5,5	99209309	30363,00
Hydro MPC-E 4 CRE 20 - 4	7,5	99209319	34011,00
Hydro MPC-E 4 CRE 20 - 6	11	99209327	43295,00
Hydro MPC-E 5 CRE 20 - 1	2,2	98439446	29017,00
Hydro MPC-E 5 CRE 20 - 2	4	99209304	34354,00
Hydro MPC-E 5 CRE 20 - 3	5,5	99209310	38272,00
Hydro MPC-E 5 CRE 20 - 4	7,5	99209320	42833,00
Hydro MPC-E 5 CRE 20 - 6	11	99209328	55446,00
Hydro MPC-E 6 CRE 20 - 1	2,2	98439447	33401,00
Hydro MPC-E 6 CRE 20 - 2	4	99209305	39677,00
Hydro MPC-E 6 CRE 20 - 3	5,5	99209313	44379,00
Hydro MPC-E 6 CRE 20 - 4	7,5	99209321	49854,00
Hydro MPC-E 6 CRE 20 - 6	11	99209329	65293,00

Внимание! Защита от «сухого» хода и мембранный бак 24 л входят в комплект поставки.

Для работы установки необходим мембранный бак соответствующего объема. Расчет мембранного бака приведен в каталоге. Если необходим объем бака более 24 л, то он должен быть заказан дополнительно (см. раздел «Принадлежности»).

Цены указаны на условиях «склад-Москва» с учетом НДС.
Рекомендованные розничные цены с 01.03.2018.

Информация, размещенная в Прайс-листе, не является публичной офертой.

Hydro MPC-E с насосами CRE 32

Группа продукта Н 3

Тип продукта	Мощность P ₂ , кВт на 1 насос	№ продукта	EUR
Hydro MPC-E 2 CRE 32 - 1 - 1	2,2	98423337	15792,00
Hydro MPC-E 2 CRE 32 - 1	3	99208291	16893,00
Hydro MPC-E 2 CRE 32 - 2	7,5	99208301	22585,00
Hydro MPC-E 2 CRE 32 - 4 - 2	11	99208310	27220,00
Hydro MPC-E 2 CRE 32 - 5 - 2	15	98439485	30726,00
Hydro MPC-E 3 CRE 32 - 1 - 1	2,2	98423338	21525,00
Hydro MPC-E 3 CRE 32 - 1	3	99208292	23076,00
Hydro MPC-E 3 CRE 32 - 2	7,5	99208303	31612,00
Hydro MPC-E 3 CRE 32 - 4 - 2	11	99208311	38555,00
Hydro MPC-E 3 CRE 32 - 5 - 2	15	98439486	43814,00
Hydro MPC-E 4 CRE 32 - 1 - 1	2,2	98423339	27285,00
Hydro MPC-E 4 CRE 32 - 1	3	99208295	29243,00
Hydro MPC-E 4 CRE 32 - 2	7,5	99208306	40624,00
Hydro MPC-E 4 CRE 32 - 4 - 2	11	99208313	49873,00
Hydro MPC-E 4 CRE 32 - 5 - 2	15	98439487	57002,00
Hydro MPC-E 5 CRE 32 - 1 - 1	2,2	98439468	35006,00
Hydro MPC-E 5 CRE 32 - 1	3	99208296	37373,00
Hydro MPC-E 5 CRE 32 - 2	7,5	99208308	51600,00
Hydro MPC-E 5 CRE 32 - 4 - 2	11	99208315	63154,00
Hydro MPC-E 5 CRE 32 - 5 - 2	15	98439488	72053,00
Hydro MPC-E 6 CRE 32 - 1 - 1	2,2	98439469	40219,00
Hydro MPC-E 6 CRE 32 - 1	3	99208299	42933,00
Hydro MPC-E 6 CRE 32 - 2	7,5	99208309	60006,00
Hydro MPC-E 6 CRE 32 - 4 - 2	11	99208316	73867,00
Hydro MPC-E 6 CRE 32 - 5 - 2	15	98439489	84411,00

Hydro MPC-E с насосами CR(E) 45

Группа продукта Н 3

Тип продукта	Мощность P ₂ , кВт на 1 насос	№ продукта	EUR
Hydro MPC-E 2 CRE 45 - 1 - 1	5,5	99208317	21897,00
Hydro MPC-E 2 CRE 45 - 1	7,5	99208322	24224,00
Hydro MPC-E 2 CRE 45 - 2 - 2	11	99208351	29047,00
Hydro MPC-E 2 CRE 45 - 2	15	98625067	31845,00
Hydro MPC-E 2 CRE 45 - 3	18,5	98613449	35977,00
Hydro MPC-E 2 CRE 45 - 4 - 2	22	99208375	39441,00
Hydro MPC-E 2 CR 45 - 4	30	-	по запросу
Hydro MPC-E 3 CRE 45 - 1 - 1	5,5	99208318	30862,00
Hydro MPC-E 3 CRE 45 - 1	7,5	99208333	34317,00
Hydro MPC-E 3 CRE 45 - 2 - 2	11	99208354	40929,00
Hydro MPC-E 3 CRE 45 - 2	15	98439505	45341,00
Hydro MPC-E 3 CRE 45 - 3	18,5	98439509	51590,00
Hydro MPC-E 3 CRE 45 - 4 - 2	22	98439513	56402,00
Hydro MPC-E 3 CR 45 - 4	30	-	по запросу
Hydro MPC-E 4 CRE 45 - 1 - 1	5,5	99208319	39348,00
Hydro MPC-E 4 CRE 45 - 1	7,5	99208334	43954,00
Hydro MPC-E 4 CRE 45 - 2 - 2	11	99208355	52762,00
Hydro MPC-E 4 CRE 45 - 2	15	98439506	58792,00
Hydro MPC-E 4 CRE 45 - 3	18,5	98439510	67104,00
Hydro MPC-E 4 CRE 45 - 4 - 2	22	98439514	73479,00
Hydro MPC-E 4 CR 45 - 4	30	-	по запросу
Hydro MPC-E 5 CRE 45 - 1 - 1	5,5	99208320	49596,00
Hydro MPC-E 5 CRE 45 - 1	7,5	99208336	55355,00
Hydro MPC-E 5 CRE 45 - 2 - 2	11	99208358	66356,00
Hydro MPC-E 5 CRE 45 - 2	15	98439507	73878,00
Hydro MPC-E 5 CRE 45 - 3	18,5	98439511	84348,00
Hydro MPC-E 5 CRE 45 - 4 - 2	22	98439515	92377,00
Hydro MPC-E 5 CR 45 - 4	30	-	по запросу
Hydro MPC-E 6 CRE 45 - 1 - 1	5,5	99208321	57535,00
Hydro MPC-E 6 CRE 45 - 1	7,5	99208337	64447,00
Hydro MPC-E 6 CRE 45 - 2 - 2	11	99208361	77643,00
Hydro MPC-E 6 CRE 45 - 2	15	98439508	86575,00
Hydro MPC-E 6 CRE 45 - 3	18,5	98439512	99287,00
Hydro MPC-E 6 CRE 45 - 4 - 2	22	98439516	108844,00
Hydro MPC-E 6 CR 45 - 4	30	-	по запросу

Внимание! Защита от «сухого» хода и мембранный бак 24 л входят в комплект поставки.

Для работы установки необходим мембранный бак соответствующего объема. Расчет мембранного бака приведен в каталоге. Если необходим объем бака более 24 л, то он должен быть заказан дополнительно (см. раздел «Принадлежности»).

Цены указаны на условиях «склад-Москва» с учетом НДС.
Рекомендованные розничные цены с 01.03.2018.

Hydro MPC-E с насосами CR(E) 64

Группа продукта Н 3

Тип продукта	Мощность P ₂ , кВт на 1 насос	№ продукта	EUR
Hydro MPC-E 3 CRE 64 - 1 - 1	7,5	99208385	33323,00
Hydro MPC-E 3 CRE 64 - 1	11	99208389	39473,00
Hydro MPC-E 3 CRE 64 - 2 - 2	15	98439530	44707,00
Hydro MPC-E 3 CRE 64 - 2 - 1	18,5	98439534	51075,00
Hydro MPC-E 3 CRE 64 - 3 - 2	22	98439538	55303,00
Hydro MPC-E 3 CR 64 - 3 - 1	30	98439542	65143,00
Hydro MPC-E 3 CR 64 - 3	30	98439546	65143,00
Hydro MPC-E 3 CR 64 - 4 - 2	37	—	по запросу
Hydro MPC-E 4 CRE 64 - 1 - 1	7,5	99208386	42660,00
Hydro MPC-E 4 CRE 64 - 1	11	99208390	50854,00
Hydro MPC-E 4 CRE 64 - 2 - 2	15	98439531	57945,00
Hydro MPC-E 4 CRE 64 - 2 - 1	18,5	98439535	66420,00
Hydro MPC-E 4 CRE 64 - 3 - 2	22	98439539	72016,00
Hydro MPC-E 4 CR 64 - 3 - 1	30	98439543	85264,00
Hydro MPC-E 4 CR 64 - 3	30	98439547	85264,00
Hydro MPC-E 4 CR 64 - 4 - 2	37	—	по запросу
Hydro MPC-E 5 CRE 64 - 1 - 1	7,5	99208387	53731,00
Hydro MPC-E 5 CRE 64 - 1	11	99208391	63967,00
Hydro MPC-E 5 CRE 64 - 2 - 2	15	98439532	72818,00
Hydro MPC-E 5 CRE 64 - 2 - 1	18,5	98439536	83491,00
Hydro MPC-E 5 CRE 64 - 3 - 2	22	98439540	90548,00
Hydro MPC-E 5 CR 64 - 3 - 1	30	98439544	103966,00
Hydro MPC-E 5 CR 64 - 3	30	98439548	103966,00
Hydro MPC-E 5 CR 64 - 4 - 2	37	—	по запросу
Hydro MPC-E 6 CRE 64 - 1 - 1	7,5	99208388	62534,00
Hydro MPC-E 6 CRE 64 - 1	11	99208392	74813,00
Hydro MPC-E 6 CRE 64 - 2 - 2	15	98439533	85304,00
Hydro MPC-E 6 CRE 64 - 2 - 1	18,5	98439537	98261,00
Hydro MPC-E 6 CRE 64 - 3 - 2	22	98439541	106650,00
Hydro MPC-E 6 CR 64 - 3 - 1	30	98439545	121126,00
Hydro MPC-E 6 CR 64 - 3	30	98439549	121126,00
Hydro MPC-E 6 CR 64 - 4 - 2	37	—	по запросу

Hydro MPC-E с насосами CR(E) 90

Группа продукта Н 3

Тип продукта	Мощность P ₂ , кВт на 1 насос	№ продукта	EUR
Hydro MPC-E 3 CRE 90 - 1 - 1	11	99208393	41459,00
Hydro MPC-E 3 CRE 90 - 1	15	98439558	46531,00
Hydro MPC-E 3 CRE 90 - 2 - 2	18,5	98439562	51728,00
Hydro MPC-E 3 CRE 90 - 2 - 1	22	98439566	56819,00
Hydro MPC-E 3 CR 90 - 2	30	98439570	67562,00
Hydro MPC-E 3 CR 90 - 3 - 2	37	98439574	77539,00
Hydro MPC-E 3 CR 90 - 3 - 1	37	98439578	77539,00
Hydro MPC-E 3 CR 90 - 3	45	—	по запросу
Hydro MPC-E 4 CRE 90 - 1 - 1	11	99208395	59267,00
Hydro MPC-E 4 CRE 90 - 1	15	98439559	66479,00
Hydro MPC-E 4 CRE 90 - 2 - 2	18,5	98439563	74098,00
Hydro MPC-E 4 CRE 90 - 2 - 1	22	98439567	80476,00
Hydro MPC-E 4 CR 90 - 2	30	98439571	93968,00
Hydro MPC-E 4 CR 90 - 3 - 2	37	98439575	107752,00
Hydro MPC-E 4 CR 90 - 3 - 1	37	98439579	107752,00
Hydro MPC-E 4 CR 90 - 3	45	—	по запросу
Hydro MPC-E 5 CRE 90 - 1 - 1	11	99208397	80271,00
Hydro MPC-E 5 CRE 90 - 1	15	98439560	89812,00
Hydro MPC-E 5 CRE 90 - 2 - 2	18,5	98439564	98488,00
Hydro MPC-E 5 CRE 90 - 2 - 1	22	98439568	108341,00
Hydro MPC-E 5 CR 90 - 2	30	98439572	120083,00
Hydro MPC-E 5 CR 90 - 3 - 2	37	98439576	138491,00
Hydro MPC-E 5 CR 90 - 3 - 1	37	98439580	138491,00
Hydro MPC-E 5 CR 90 - 3	45	—	по запросу
Hydro MPC-E 6 CRE 90 - 1 - 1	11	99208398	95366,00
Hydro MPC-E 6 CRE 90 - 1	15	98439561	107019,00
Hydro MPC-E 6 CRE 90 - 2 - 2	18,5	98439565	116548,00
Hydro MPC-E 6 CRE 90 - 2 - 1	22	98439569	128068,00
Hydro MPC-E 6 CR 90 - 2	30	98439573	140498,00
Hydro MPC-E 6 CR 90 - 3 - 2	37	98439577	162172,00
Hydro MPC-E 6 CR 90 - 3 - 1	37	98439581	162172,00
Hydro MPC-E 6 CR 90 - 3	45	—	по запросу

Внимание! Защита от «сухого» хода и мембранный бак 24 л входят в комплект поставки.

Для работы установки необходим мембранный бак соответствующего объема. Расчет мембранного бака приведен в каталоге. Если необходим объем бака более 24 л, то он должен быть заказан дополнительно (см. раздел «Принадлежности»).

Цены указаны на условиях «склад-Москва» с учетом НДС.
Рекомендованные розничные цены с 01.03.2018.

Информация, размещенная в Прайс-листе, не является публичной офертой.

Hydro MPC-E с насосами CR(E) 120

Группа продукта Н 3

Тип продукта	Мощность P ₂ , кВт на 1 насос	№ продукта	EUR
Hydro MPC-E 3 CRE 120 - 1	18,5	-	по запросу
Hydro MPC-E 3 CR 120 - 2 - 2	30	-	по запросу
Hydro MPC-E 3 CR 120 - 2 - 1	30	-	по запросу
Hydro MPC-E 3 CR 120 - 2	37	-	по запросу
Hydro MPC-E 3 CR 120 - 3 - 1	45	-	по запросу
Hydro MPC-E 3 CR 120 - 3	45	-	по запросу
Hydro MPC-E 3 CR 120 - 4 - 1	75	-	по запросу
Hydro MPC-E 4 CRE 120 - 1	18,5	-	по запросу
Hydro MPC-E 4 CR 120 - 2 - 2	30	-	по запросу
Hydro MPC-E 4 CR 120 - 2 - 1	30	-	по запросу
Hydro MPC-E 4 CR 120 - 2	37	-	по запросу
Hydro MPC-E 4 CR 120 - 3 - 1	45	-	по запросу
Hydro MPC-E 4 CR 120 - 3	45	-	по запросу
Hydro MPC-E 4 CR 120 - 4 - 1	75	-	по запросу
Hydro MPC-E 5 CRE 120 - 1	18,5	-	по запросу
Hydro MPC-E 5 CR 120 - 2 - 2	30	-	по запросу
Hydro MPC-E 5 CR 120 - 2 - 1	30	-	по запросу
Hydro MPC-E 5 CR 120 - 2	37	-	по запросу
Hydro MPC-E 5 CR 120 - 3 - 1	45	-	по запросу
Hydro MPC-E 5 CR 120 - 3	45	-	по запросу
Hydro MPC-E 5 CR 120 - 4 - 1	75	-	по запросу
Hydro MPC-E 6 CRE 120 - 1	18,5	-	по запросу
Hydro MPC-E 6 CR 120 - 2 - 2	30	-	по запросу
Hydro MPC-E 6 CR 120 - 2 - 1	30	-	по запросу
Hydro MPC-E 6 CR 120 - 2	37	-	по запросу
Hydro MPC-E 6 CR 120 - 3 - 1	45	-	по запросу
Hydro MPC-E 6 CR 120 - 3	45	-	по запросу
Hydro MPC-E 6 CR 120 - 4 - 1	75	-	по запросу

Hydro MPC-E с насосами CR(E) 150

Группа продукта Н 3

Тип продукта	Мощность P ₂ , кВт на 1 насос	№ продукта	EUR
Hydro MPC-E 3 CRE 150 - 1 - 1	18,5	-	по запросу
Hydro MPC-E 3 CRE 150 - 1	22	-	по запросу
Hydro MPC-E 3 CR 150 - 2 - 2	30	-	по запросу
Hydro MPC-E 3 CR 150 - 2 - 1	37	-	по запросу
Hydro MPC-E 3 CR 150 - 2	45	-	по запросу
Hydro MPC-E 3 CR 150 - 3 - 2	55	-	по запросу
Hydro MPC-E 3 CR 150 - 3	75	-	по запросу
Hydro MPC-E 3 CR 150 - 4 - 2	75	-	по запросу
Hydro MPC-E 4 CRE 150 - 1 - 1	18,5	-	по запросу
Hydro MPC-E 4 CRE 150 - 1	22	-	по запросу
Hydro MPC-E 4 CR 150 - 2 - 2	30	-	по запросу
Hydro MPC-E 4 CR 150 - 2 - 1	37	-	по запросу
Hydro MPC-E 4 CR 150 - 2	45	-	по запросу
Hydro MPC-E 4 CR 150 - 3 - 2	55	-	по запросу
Hydro MPC-E 4 CR 150 - 3	75	-	по запросу
Hydro MPC-E 4 CR 150 - 4 - 2	75	-	по запросу
Hydro MPC-E 5 CRE 150 - 1 - 1	18,5	-	по запросу
Hydro MPC-E 5 CRE 150 - 1	22	-	по запросу
Hydro MPC-E 5 CR 150 - 2 - 2	30	-	по запросу
Hydro MPC-E 5 CR 150 - 2 - 1	37	-	по запросу
Hydro MPC-E 5 CR 150 - 2	45	-	по запросу
Hydro MPC-E 5 CR 150 - 3 - 2	55	-	по запросу
Hydro MPC-E 5 CR 150 - 3	75	-	по запросу
Hydro MPC-E 5 CR 150 - 4 - 2	75	-	по запросу
Hydro MPC-E 6 CRE 150 - 1 - 1	18,5	-	по запросу
Hydro MPC-E 6 CRE 150 - 1	22	-	по запросу
Hydro MPC-E 6 CR 150 - 2 - 2	30	-	по запросу
Hydro MPC-E 6 CR 150 - 2 - 1	37	-	по запросу
Hydro MPC-E 6 CR 150 - 2	45	-	по запросу
Hydro MPC-E 6 CR 150 - 3 - 2	55	-	по запросу
Hydro MPC-E 6 CR 150 - 3	75	-	по запросу
Hydro MPC-E 6 CR 150 - 4 - 2	75	-	по запросу

Цены указаны на условиях «склад-Москва» с учетом НДС.
Рекомендованные розничные цены с 01.03.2018.

Принадлежности для установок Hydro MPC

Группа продукта Z

Тип продукта	Описание	№ продукта	EUR	
Виброгасящая опора (1 шт.)	Виброгасящие опоры снижают вибрации, переходящие от установки к полу, позволяя настраивать положение установки по высоте в пределах ± 20 мм. Необходимое количество виброопор зависит от числа отверстий в раме-основании установки (см. каталог)	от CR 1 до CR 5	96412344 ^A	45,00
		от CR 10 до CR 20	96412345 ^A	62,00
		от CR 32 до CR 90	96412347	114,00

Опции при заказе установок Hydro MPC

Дополнительные опции могут заказываться только одновременно с установкой, при заказе формируется новый номер продукта.

Группа продукта H 3

Тип продукта	Описание	EUR
Аварийный выключатель (для 1 насоса)	≤ 16 А, прямой пуск, плавный пуск, пуск с помощью преобразователя частоты	300,00
	> 16 А < 25 А, прямой пуск, плавный пуск, пуск с помощью преобразователя частоты	338,00
	> 25 А < 40 А, прямой пуск, плавный пуск, пуск с помощью преобразователя частоты	418,00
	> 40 А < 63 А, прямой пуск, плавный пуск, пуск с помощью преобразователя частоты	618,00
	> 63 А < 80 А, прямой пуск, плавный пуск, пуск с помощью преобразователя частоты	837,00
	> 80 А < 100 А, прямой пуск, плавный пуск, пуск с помощью преобразователя частоты	837,00
	> 100 А < 125 А, прямой пуск, плавный пуск, пуск с помощью преобразователя частоты	778,00
	≤ 16 А, пуск «звезда-треугольник»	398,00
	> 16 А < 25 А, пуск «звезда-треугольник»	407,00
	> 25 А < 40 А, пуск «звезда-треугольник»	418,00
	> 40 А < 63 А, пуск «звезда-треугольник»	458,00
	> 63 А < 80 А, пуск «звезда-треугольник»	518,00
	> 80 А < 100 А, пуск «звезда-треугольник»	518,00
Резервный датчик давления	Устанавливается для повышения надежности системы в случае выхода из строя основного датчика давления	286,00
Байпасное соединение	Создает обводной контур между всасывающим и напорным коллекторами установки	по запросу
Исполнение для воды выше 60 °С	В зависимости от диапазона температур перекачиваемой жидкости применяются специальные обратные клапаны, задвижки и т.п.	по запросу

Стоимость опций для шкафа управления (индикация, дополнительная защита э.д. и т.п.) см. раздел 11 «Опции для Control MPC».

^A – поддерживается складской запас готового продукта; ^B – поддерживается складской запас компонентов для сборки продукта.

Комплектные насосные установки для систем пожаротушения

Спринклерные и дренчерные системы водяного пожаротушения, системы с гидрантами в жилых зданиях различной этажности, магазинах, производственных и складских помещениях, объектах культурно-социального назначения

- > Компактное, готовое к подключению изделие, состоящее из насосов CR или NB рамы, трубной обвязки и шкафа управления ППУ Control MX
- > Контроль информационных линий на обрыв и короткое замыкание
- > Контроль линий питания на обрыв
- > Возможность управления насосом-жюкеем
- > Возможность управления дренажным насосом
- > Возможность управления задвижками с электроприводом

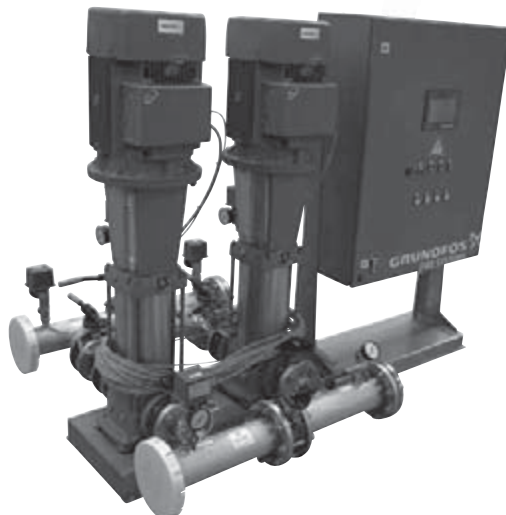

- > Выдача сигналов состояния/аварии установки на удаленную панель диспетчеризации по протоколу Modbus
- > Индикация работы всех узлов и агрегатов установки на встроенном цветном ж/к дисплее
- > ППУ Control MX имеет сертификаты ТР ТС и ВНИИПО
- > Шкаф и насосная группа на разъемной раме-основании для удобства монтажа

Комплектные установки на базе насосов CR или NB, соответствующие требованиям № 123-ФЗ «Технический регламент о требованиях пожарной безопасности».

Способ пуска: до 4,0 кВт включительно – прямой, с 5,5 кВт – «звезда-треугольник».

Напряжение питания: 2 ввода по 3 x 380-415 В, 50 Гц.



Комплект поставки:

- 1) Пожарные насосы типа CR или NB, с комплектом арматуры и аппаратуры согласно требованиям №123-ФЗ «Технический регламент о требованиях пожарной безопасности»;
- 2) Прибор управления пожарный Control MX, сертифицированный по требованиям ГОСТ Р 53325-2012.

Базовые возможности управления и контроля:

Защита органов управления от несанкционированного доступа

- управление пожарными насосами;
- управление жockey-насосом (до 5,5 кВт включительно), насос заказывается отдельно;
- управление дренажным насосом (до 4 кВт включительно), насос заказывается отдельно;
- индикация уровня жидкости в 3-х емкостях (поплавокные выключатели заказываются отдельно);
- контроль проводных информационных линий на обрыв и короткое замыкание;
- контроль проводных линий питания на обрыв;
- выдача сигналов в формате Modbus на удаленную панель диспетчеризации, панель заказывается как принадлежность;
- графическая индикация работы установки на цветном ж/к дисплее;
- возможность выставления времени задержки пуска установки пожаротушения (не менее 30 сек.) с возможностью приостановки/отмены пуска;
- журнал событий (1024 события);
- управление 1-ой задвижкой с электроприводом (максимум – до 4-х задвижек с помощью дополнительного шкафа управления задвижками Control VLV);
- возможность запуска теста световой, графической и звуковой индикации;
- дополнительный режим управления с отключением автоматики «Блокировка пуска».

Дополнительно установка пожаротушения оборудована:

- защитой от короткого замыкания основного насоса;
- термисторной защитой основного насоса;
- защитой от короткого замыкания дренажного насоса;
- защитой от короткого замыкания жockey-насоса;
- системой проверки давления на входе в установку (1 реле давления в комплекте);
- системой проверки давления на выходе каждого пожарного насоса;
- системой проверки давления на выходе из установки (2 реле давления в комплекте).

Комплектная насосная установка для систем водяного пожаротушения Hydro MX 1/1 на базе насосов CR

Комплектация:	Состоит из двух насосов CR, работающих по схеме: 1 рабочий + 1 резервный.
Перекачиваемая жидкость:	Взрывобезопасная, не содержащая абразивных и волокнистых включений, химически нейтральная к материалам насоса.
Материалы:	Насосы из чугуна; коллекторы из нержавеющей стали.
Температура перекачиваемой жидкости:	+5 ... +60 °С.
Температура окружающей среды:	+5 ... +40 °С.
Максимальное рабочее давление:	16 бар.
Напряжение питания:	2 ввода по 3 x 380-415 В.
Номинальная частота:	50 Гц.
Степень защиты:	IP54.
Способ пуска:	До 4 кВт – прямой, от 5,5 кВт – «звезда-треугольник».

Группа продукта Н 5

Тип продукта	Мощность P ₂ , кВт	№ продукта	EUR	Рекомендуемый жockey-насос	
				Жockey А	Жockey В
Hydro MX 1/1 CR 10-3	1,1	98592496	15572,00	CR 1-6	CR 3-7
Hydro MX 1/1 CR 10-4	1,5	98592497	15657,00	CR 1-7	CR 3-9
Hydro MX 1/1 CR 10-6	2,2	98592498	16178,00	CR 1-10	CR 3-13
Hydro MX 1/1 CR 10-9	3	98592499	16874,00	CR 1-15	CR 3-17
Hydro MX 1/1 CR 10-12	4	98592500	17624,00	CR 1-19	CR 3-21
Hydro MX 1/1 CR 10-14	5,5	98592501	19531,00	CR 1-21	CR 3-23
Hydro MX 1/1 CR 15-2	2,2	98592502	15791,00	CR 1-5	CR 3-7
Hydro MX 1/1 CR 15-3	3	98592503	16213,00	CR 1-8	CR 3-9
Hydro MX 1/1 CR 15-4	4	98831245	16663,00	CR 1-12	CR 3-15
Hydro MX 1/1 CR 15-5	4	98592504	16901,00	CR 1-12	CR 3-15
Hydro MX 1/1 CR 15-7	5,5	98592505	18992,00	CR 1-17	CR 3-19
Hydro MX 1/1 CR 15-9	7,5	98592506	20252,00	CR 1-21	CR 3-23
Hydro MX 1/1 CR 15-10	11	98592507	21668,00	CR 1-23	CR 3-23
Hydro MX 1/1 CR 20-2	2,2	98592508	15802,00	CR 1-5	CR 3-7
Hydro MX 1/1 CR 20-3	4	98592509	16577,00	CR 1-8	CR 3-10
Hydro MX 1/1 CR 20-5	5,5	98592510	18686,00	CR 1-12	CR 3-15
Hydro MX 1/1 CR 20-7	7,5	98592511	19940,00	CR 1-17	CR 3-19
Hydro MX 1/1 CR 20-10	11	98592512	21730,00	CR 1-23	CR 3-23
Hydro MX 1/1 CR 32-2-2	3	98592513	19123,00	CR 1-5	CR 3-6
Hydro MX 1/1 CR 32-2	4	98592514	19446,00	CR 1-7	CR 3-8
Hydro MX 1/1 CR 32-3	5,5	98592515	21725,00	CR 1-9	CR 3-11
Hydro MX 1/1 CR 32-4	7,5	98592516	23598,00	CR 1-11	CR 3-15
Hydro MX 1/1 CR 32-5	11	98592517	25542,00	CR 1-12	CR 3-15
Hydro MX 1/1 CR 32-6-2	11	98592518	26249,00	CR 1-17	CR 3-19
Hydro MX 1/1 CR 32-7	15	98592519	27778,00	CR 1-19	CR 3-23
Hydro MX 1/1 CR 45-1	4	98592520	21549,00	CR 1-5	CR 3-6
Hydro MX 1/1 CR 45-2	7,5	98592521	24023,00	CR 1-8	CR 3-10
Hydro MX 1/1 CR 45-2-2	5,5	98592522	23541,00	CR 1-7	CR 3-8
Hydro MX 1/1 CR 45-3	11	98592523	26506,00	CR 1-12	CR 3-15
Hydro MX 1/1 CR 45-4	15	98592524	28691,00	CR 1-15	CR 3-19
Hydro MX 1/1 CR 45-5	18,5	98592525	30273,00	CR 1-19	CR 3-23

Цены указаны на условиях «склад-Москва» с учетом НДС.
Рекомендованные розничные цены с 01.03.2018.

Группа продукта H 5

Тип продукта	Мощность P ₂ , кВт	№ продукта	EUR	Рекомендуемый жокей-насос	
				Жокей А	Жокей В
Hydro MX 1/1 CR 64-1	5,5	98592526	24603,00	CR 1-5	CR 3-7
Hydro MX 1/1 CR 64-2	11	98592527	27923,00	CR 1-7	CR 3-8
Hydro MX 1/1 CR 64-2-2	7,5	98592528	26353,00	CR 1-9	CR 3-11
Hydro MX 1/1 CR 64-3-1	15	98592529	29931,00	CR 1-12	CR 3-15
Hydro MX 1/1 CR 64-3	18,5	98592530	30688,00	CR 1-13	CR 3-17
Hydro MX 1/1 CR 64-4	22	98592531	34787,00	CR 1-15	CR 3-17
Hydro MX 1/1 CR 64-4-2	18,5	98592532	31455,00	CR 1-17	CR 3-21
Hydro MX 1/1 CR 64-5-1	30	98592533	39219,00	CR 1-21	CR 3-23
Hydro MX 1/1 CR 90-1	7,5	98592535	26281,00	CR 1-5	CR 3-6
Hydro MX 1/1 CR 90-2-2	11	98592536	28501,00	CR 1-7	CR 3-8
Hydro MX 1/1 CR 90-2	15	98592537	29315,00	CR 1-9	CR 3-11
Hydro MX 1/1 CR 90-3	22	98592538	34690,00	CR 1-11	CR 3-13
Hydro MX 1/1 CR 90-3-2	18,5	98592539	31170,00	CR 1-13	CR 3-15
Hydro MX 1/1 CR 90-4-2	30	98592540	38026,00	CR 1-15	CR 3-17
Hydro MX 1/1 CR 90-4	30	98592541	38026,00	CR 1-17	CR 3-21
Hydro MX 1/1 CR 120-1	11	98592542	36260,00	CR 1-7	CR 3-7
Hydro MX 1/1 CR 120-2-1	18,5	98592543	40931,00	CR 1-9	CR 3-11
Hydro MX 1/1 CR 120-5-1	45	98592544	59400,00	CR 1-12	CR 3-11
Hydro MX 1/1 CR 120-2	22	98592545	43022,00	CR 1-17	CR 3-15
Hydro MX 1/1 CR 120-3	30	98592546	46574,00	CR 1-21	CR 3-19
Hydro MX 1/1 CR 120-4-1	37	98592547	53189,00	CR 1-25	CR 3-23
Hydro MX 1/1 CR 150-1-1	11	98592548	36311,00	CR 1-5	CR 3-7
Hydro MX 1/1 CR 150-1	15	98592549	38439,00	CR 1-7	CR 3-7
Hydro MX 1/1 CR 150-2-1	22	98592550	43022,00	CR 1-9	CR 3-11
Hydro MX 1/1 CR 150-3-2	30	98592551	46574,00	CR 1-12	CR 3-15
Hydro MX 1/1 CR 150-3	37	98592552	52585,00	CR 1-15	CR 3-15
Hydro MX 1/1 CR 150-4-1	45	98592553	58798,00	CR 1-17	CR 3-19
Hydro MX 1/1 CR 150-5-2	55	98592554	67910,00	CR 1-21	CR 3-21

8

Цены указаны на условиях «склад-Москва» с учетом НДС.
Рекомендованные розничные цены с 01.03.2018.

Информация, размещенная в Прайс-листе, не является публичной офертой.

Комплектная насосная установка для систем водяного пожаротушения Hydro MX 2/1 на базе насосов CR

Комплектация:	Состоит из трёх насосов CR, работающих по схеме: 2 рабочих + 1 резервный.
Перекачиваемая жидкость:	Взрывобезопасная, не содержащая абразивных и волокнистых включений, химически нейтральная к материалам насоса.
Материалы:	Насосы из чугуна; коллекторы из нержавеющей стали.
Температура перекачиваемой жидкости:	+5 ... +60 °С.
Температура окружающей среды:	+5 ... +40 °С.
Максимальное рабочее давление:	16 бар.
Напряжение питания:	2 ввода по 3 x 380-415 В.
Номинальная частота:	50 Гц.
Степень защиты:	IP54.
Способ пуска:	До 4 кВт – прямой, от 5,5 кВт – «звезда-треугольник».

Группа продукта H 5

Тип продукта	Мощность P ₂ , кВт	№ продукта	EUR
Hydro MX 2/1 CR 5-2	0,37	98783274	22280,00
Hydro MX 2/1 CR 5-3	0,55	98783275	22054,00
Hydro MX 2/1 CR 5-4	0,55	98783276	22381,00
Hydro MX 2/1 CR 5-5	0,75	98783277	23259,00
Hydro MX 2/1 CR 5-6	1,1	98783278	22612,00
Hydro MX 2/1 CR 5-7	1,1	98783279	22647,00
Hydro MX 2/1 CR 5-8	1,1	98783280	22721,00
Hydro MX 2/1 CR 5-9	1,5	98783291	22809,00
Hydro MX 2/1 CR 5-10	1,5	98783292	22852,00
Hydro MX 2/1 CR 5-11	2,2	98783293	23876,00
Hydro MX 2/1 CR 5-12	2,2	98783294	23918,00
Hydro MX 2/1 CR 5-13	2,2	98783295	23977,00
Hydro MX 2/1 CR 5-14	2,2	98783296	24036,00
Hydro MX 2/1 CR 5-15	2,2	98783297	24071,00
Hydro MX 2/1 CR 5-16	2,2	98783298	24114,00
Hydro MX 2/1 CR 5-18	3	98783299	23422,00
Hydro MX 2/1 CR 5-20	3	98783300	23502,00
Hydro MX 2/1 CR 5-22	4	98783301	23930,00
Hydro MX 2/1 CR 10-01	0,37	98783302	22337,00
Hydro MX 2/1 CR 10-02	0,75	98783303	23111,00
Hydro MX 2/1 CR 10-03	1,1	98783304	22582,00
Hydro MX 2/1 CR 10-04	1,5	98783305	22739,00
Hydro MX 2/1 CR 10-05	2,2	98783306	23693,00
Hydro MX 2/1 CR 10-06	2,2	98783307	23012,00
Hydro MX 2/1 CR 10-07	3	98783308	23271,00
Hydro MX 2/1 CR 10-08	3	98783309	23363,00
Hydro MX 2/1 CR 10-09	3	98783310	23476,00
Hydro MX 2/1 CR 10-10	4	98783311	23921,00
Hydro MX 2/1 CR 10-12	4	98783312	24090,00
Hydro MX 2/1 CR 15-01	1,1	98783313	22534,00
Hydro MX 2/1 CR 15-02	2,2	98783314	22735,00
Hydro MX 2/1 CR 15-03	3	98783315	23024,00
Hydro MX 2/1 CR 15-04	4	98783316	23486,00
Hydro MX 2/1 CR 15-05	4	98783317	23596,00
Hydro MX 2/1 CR 15-06	5,5	98783318	25700,00

Тип продукта	Мощность P ₂ , кВт	№ продукта	EUR
Hydro MX 2/1 CR 15-07	5,5	98783319	25842,00
Hydro MX 2/1 CR 15-08	7,5	98783320	26449,00
Hydro MX 2/1 CR 15-09	7,5	98783321	26560,00
Hydro MX 2/1 CR 15-10	11	98783322	29771,00
Hydro MX 2/1 CR 20-01	1,1	98783323	23024,00
Hydro MX 2/1 CR 20-02	2,2	98783324	23221,00
Hydro MX 2/1 CR 20-03	4	98783325	23860,00
Hydro MX 2/1 CR 20-04	5,5	98783326	25948,00
Hydro MX 2/1 CR 20-05	5,5	98783327	26058,00
Hydro MX 2/1 CR 20-06	7,5	98783328	26675,00
Hydro MX 2/1 CR 20-07	7,5	98783329	26816,00
Hydro MX 2/1 CR 20-08	11	98783330	30018,00
Hydro MX 2/1 CR 20-10	11	98783331	30257,00
Hydro MX 2/1 CR 32-1-1	1,5	98783332	24895,00
Hydro MX 2/1 CR 32-1	2,2	98783333	25908,00
Hydro MX 2/1 CR 32-2-2	3	98783334	25437,00
Hydro MX 2/1 CR 32-2	4	98783335	25778,00
Hydro MX 2/1 CR 32-3-2	5,5	98783336	27772,00
Hydro MX 2/1 CR 32-3	5,5	98783337	27764,00
Hydro MX 2/1 CR 32-4-2	7,5	98783338	28659,00
Hydro MX 2/1 CR 32-4	7,5	98783339	28650,00
Hydro MX 2/1 CR 32-5-2	11	98783340	32235,00
Hydro MX 2/1 CR 32-5	11	98783341	32235,00
Hydro MX 2/1 CR 32-6-2	11	98783342	32779,00
Hydro MX 2/1 CR 32-6	11	98783343	32770,00
Hydro MX 2/1 CR 32-7-2	15	98783344	34186,00
Hydro MX 2/1 CR 32-7	15	98783345	34179,00
Hydro MX 2/1 CR 45-1-1	3	98783346	27285,00
Hydro MX 2/1 CR 45-1	4	98783347	27633,00
Hydro MX 2/1 CR 45-2-2	5,5	98783348	29641,00
Hydro MX 2/1 CR 45-2	7,5	98783349	30128,00
Hydro MX 2/1 CR 45-3-2	11	98783350	33774,00
Hydro MX 2/1 CR 45-3	11	98783351	33774,00
Hydro MX 2/1 CR 45-4-2	15	98783352	35243,00
Hydro MX 2/1 CR 45-4	15	98783353	35243,00

Цены указаны на условиях «склад-Москва» с учетом НДС.
Рекомендованные розничные цены с 01.03.2018.

Группа продукта Н 5

Тип продукта	Мощность P ₂ , кВт	№ продукта	EUR
Hydro MX 2/1 CR 45-5-2	18,5	98783354	42696,00
Hydro MX 2/1 CR 45-5	18,5	98783355	42696,00
Hydro MX 2/1 CR 64-1-1	4	98783356	28302,00
Hydro MX 2/1 CR 64-1	5,5	98783357	29897,00
Hydro MX 2/1 CR 64-2-2	7,5	98783358	30839,00
Hydro MX 2/1 CR 64-2-1	11	98783359	34031,00
Hydro MX 2/1 CR 64-2	11	98783360	34031,00
Hydro MX 2/1 CR 64-3-2	15	98783361	35535,00
Hydro MX 2/1 CR 64-3-1	15	98783362	35535,00
Hydro MX 2/1 CR 64-3	18,5	98783363	42527,00
Hydro MX 2/1 CR 64-4-2	18,5	98783364	43035,00
Hydro MX 2/1 CR 64-4-1	22	98783365	44419,00
Hydro MX 2/1 CR 64-4	22	98783366	44419,00
Hydro MX 2/1 CR 64-5-2	30	98783367	47169,00
Hydro MX 2/1 CR 64-5-1	30	98783368	47169,00
Hydro MX 2/1 CR 64-5	30	98783369	47169,00
Hydro MX 2/1 CR 90-1-1	5,5	98783370	32397,00
Hydro MX 2/1 CR 90-1	7,5	98783371	33036,00
Hydro MX 2/1 CR 90-2-2	11	98783372	36555,00

Тип продукта	Мощность P ₂ , кВт	№ продукта	EUR
Hydro MX 2/1 CR 90-2	15	98783373	37715,00
Hydro MX 2/1 CR 90-3-2	18,5	98783374	45252,00
Hydro MX 2/1 CR 90-3	22	98783375	46636,00
Hydro MX 2/1 CR 90-4-2	30	98783376	49491,00
Hydro MX 2/1 CR 90-4	30	98783377	49491,00
Hydro MX 2/1 CR 120-1	11	98783378	57830,00
Hydro MX 2/1 CR 120-2-1	18,5	98783379	67537,00
Hydro MX 2/1 CR 120-2	22	98783380	68889,00
Hydro MX 2/1 CR 120-3	30	98783381	72599,00
Hydro MX 2/1 CR 120-4-1	37	98783382	81573,00
Hydro MX 2/1 CR 120-5-1	45	98783383	88716,00
Hydro MX 2/1 CR 150-1-1	11	98783384	64369,00
Hydro MX 2/1 CR 150-1	15	98783385	65300,00
Hydro MX 2/1 CR 150-2-1	22	98783386	75489,00
Hydro MX 2/1 CR 150-3-2	30	98783387	79340,00
Hydro MX 2/1 CR 150-3	37	98783388	86775,00
Hydro MX 2/1 CR 150-4-1	45	98783389	94059,00
Hydro MX 2/1 CR 150-5-2	55	98783390	105925,00

Цены указаны на условиях «склад-Москва» с учетом НДС.
Рекомендованные розничные цены с 01.03.2018.

Информация, размещенная в Прайс-листе, не является публичной офертой.



Комплектные насосные установки для систем водяного пожаротушения Hydro MX 1/1 и Hydro MX 2/1 на базе насосов NB

Комплектная насосная установка для систем водяного пожаротушения Hydro MX 1/1 на базе насосов NB

Комплектация:	Установка состоит из двух насосов NB, работающих по схеме: 1 рабочий + 1 резервный.
Перекачиваемая жидкость:	Взрывобезопасная, не содержащая абразивных и волокнистых включений, химически нейтральная к материалам насоса.
Материалы:	Насосы из чугуна; коллекторы из нержавеющей стали.
Температура перекачиваемой жидкости:	+5 ... +60 °С.
Температура окружающей среды:	+5 ... +40 °С.
Максимальное рабочее давление:	16 бар.
Напряжение питания:	2 ввода по 3 x 380-415 В.
Номинальная частота:	50 Гц.
Степень защиты:	IP54.
Способ пуска:	До 4 кВт – прямой; от 5,5 кВт – «звезда-треугольник».

Группа продукта Н 5

Тип продукта	Мощность P ₂ , кВт	№ продукта	EUR
Hydro MX 1/1 NB 80-160/151	15	98592555	25194,00
Hydro MX 1/1 NB 80-160/161	18,5	98592556	25156,00
Hydro MX 1/1 NB 80-160/167	22	98592558	27567,00
Hydro MX 1/1 NB 80-160/177	30	98592559	32026,00
Hydro MX 1/1 NB 80-200/171	22	98592557	27245,00
Hydro MX 1/1 NB 80-200/188	30	98592560	32417,00
Hydro MX 1/1 NB 80-200/200	37	98592561	35448,00
Hydro MX 1/1 NB 80-200/211	45	98592562	38542,00
Hydro MX 1/1 NB 80-200/222	55	98592564	41750,00
Hydro MX 1/1 NB 80-250/220	45	98592563	38810,00
Hydro MX 1/1 NB 80-250/234	55	98592565	41911,00

Комплектная насосная установка для систем водяного пожаротушения Hydro MX 2/1 на базе насосов NB

- Комплектация:** Установка состоит из трёх насосов NB, работающих по схеме: 2 рабочих + 1 резервный.
- Перекачиваемая жидкость:** Взрывобезопасная, не содержащая абразивных и волокнистых включений, химически нейтральная к материалам насоса.
- Материалы:** Насосы из чугуна; коллекторы из нержавеющей стали.
- Температура перекачиваемой жидкости:** +5 ... +60 °С.
- Температура окружающей среды:** +5 ... +40 °С.
- Максимальное рабочее давление:** 16 бар.
- Напряжение питания:** 2 ввода по 3 x 380-415 В.
- Номинальная частота:** 50 Гц.
- Степень защиты:** IP54.
- Способ пуска:** До 4 кВт – прямой; от 5,5 кВт – «звезда-треугольник».



8

Группа продукта H 5

Тип продукта	Мощность P ₂ , кВт	№ продукта	EUR
Hydro MX 2/1 NB 80-160/151	15	98783391	57883,00
Hydro MX 2/1 NB 80-160/161	18,5	98783392	65037,00
Hydro MX 2/1 NB 80-160/167	22	98783393	66756,00
Hydro MX 2/1 NB 80-160/177	30	98783394	69945,00
Hydro MX 2/1 NB 80-200/171	22	98783395	68490,00
Hydro MX 2/1 NB 80-200/188	30	98783396	70893,00
Hydro MX 2/1 NB 80-200/200	37	98783397	80615,00
Hydro MX 2/1 NB 80-200/211	45	98783398	85157,00
Hydro MX 2/1 NB 80-200/222	55	98783399	93892,00
Hydro MX 2/1 NB 80-250/220	45	98783400	85398,00
Hydro MX 2/1 NB 80-250/234	55	98783401	93684,00

Рекомендуемые жокей-насосы Hydro Solo FS для комплектных установок для систем водяного пожаротушения Hydro MX

Комплектация:	Насос CR, мембранный бак, реле давления и манометр подсоединены через 5-ходовой штуцер и установлены на одной раме. Насос CR работает с постоянной скоростью вращения. Электропитание и управление осуществляется с помощью установки Hydro MX. Жокей А и Жокей Б подбираются, исходя из расхода одного спринклера.
Перекачиваемая жидкость:	Взрывобезопасная, не содержащая абразивных и волокнистых включений, химически нейтральная к материалам насоса.
Материалы:	Насосы из чугуна; коллекторы из нержавеющей стали.
Температура перекачиваемой жидкости:	+5 ... +60 °С.
Температура окружающей среды:	+5 ... +40 °С.
Напряжение питания:	3 x 380-415 В.
Номинальная частота:	50 Гц.
Степень защиты:	IP54.
Способ пуска:	Прямой пуск.

Группа продукта Н 5

Жокей А	Мощность P ₂ , кВт	V бака, л	Максимальное рабочее давление, бар	№ продукта	EUR
Hydro Solo FS CR 1-5	0,37	80	6	96645071	2420,00
Hydro Solo FS CR 1-6	0,37	80	6	96645072	2443,00
Hydro Solo FS CR 1-7	0,37	80	6	96642857	2470,00
Hydro Solo FS CR 1-8	0,55	80	6	96645073	2514,00
Hydro Solo FS CR 1-9	0,55	80	6	96645075	2540,00
Hydro Solo FS CR 1-10	0,55	80	6	96644941	2581,00
Hydro Solo FS CR 1-11	0,55	80	10	96645080	2604,00
Hydro Solo FS CR 1-12	0,75	80	10	96645086	2660,00
Hydro Solo FS CR 1-13	0,75	80	10	96644986	2683,00
Hydro Solo FS CR 1-15	0,75	80	10	96645087	2701,00
Hydro Solo FS CR 1-17	1,1	60	16	96644988	2853,00
Hydro Solo FS CR 1-19	1,1	60	16	96645088	2874,00
Hydro Solo FS CR 1-21	1,1	60	16	96645089	2940,00
Hydro Solo FS CR 1-23	1,1	60	16	96645090	2990,00

Группа продукта Н 5

Жокей В	Мощность P ₂ , кВт	V бака, л	Максимальное рабочее давление, бар	№ продукта	EUR
Hydro Solo FS CR 3-6	0,55	80	6	96645261	2468,00
Hydro Solo FS CR 3-7	0,55	80	6	96645162	2490,00
Hydro Solo FS CR 3-8	0,75	80	6	96645262	2749,00
Hydro Solo FS CR 3-9	0,75	80	6	96645264	2568,00
Hydro Solo FS CR 3-10	0,75	80	10	96645166	3215,00
Hydro Solo FS CR 3-11	1,1	80	10	96645266	3312,00
Hydro Solo FS CR 3-13	1,1	80	10	96645267	3361,00
Hydro Solo FS CR 3-15	1,1	80	10	96645168	3374,00
Hydro Solo FS CR 3-17	1,5	60	16	96645268	3517,00
Hydro Solo FS CR 3-19	1,5	60	16	96645269	3567,00
Hydro Solo FS CR 3-21	2,2	60	16	96645271	3718,00
Hydro Solo FS CR 3-23	2,2	60	16	96645273	3768,00

Цены указаны на условиях «склад-Москва» с учетом НДС.
Рекомендованные розничные цены с 01.03.2018.

Принадлежности – шкафы управления задвижками

Название опции	№ продукта	Группа продукта Z
		Добавка к стоимости установки, EUR
Управление одной дополнительной задвижкой с электроприводом		
Control VLV-S 1 × 1,6-2,5 A 230В DOL-II - 2.5 A 1 × 230В	98638249 ^В	2124,00
Control VLV-S 1 × 1,6-2,5 A 380В DOL-II - 2.5 A 3 × 380В	98638250 ^В	2124,00
Управление двумя дополнительными задвижками с электроприводом		
Control VLV-S 2 × 1,6-2,5 A 230В DOL-II - 2.5 A 1 × 230В	98638251	2469,00
Control VLV-S 2 × 1,6-2,5 A 380В DOL-II - 2.5 A 3 × 380В	98638252	2469,00
Управление тремя дополнительными задвижками с электроприводом		
Control VLV-S 3 × 1,6-2,5 A 230В DOL-II - 2.5 A 1 × 230В	98638253	3159,00
Control VLV-S 3 × 1,6-2,5 A 380В DOL-II - 2.5 A 3 × 380В	98638254	3159,00

8

Удаленная панель диспетчеризации (УПД)

Дополнительная панель оператора с графической и цветовой индикацией и возможностью управления, аналогичными основной панели ППУ.

Заказ возможен только в комплекте с установкой Hydro MX, при заказе формируется новый номер продукта.

Цена по запросу.

^А – поддерживается складской запас готового продукта; ^В – поддерживается складской запас компонентов для сборки продукта.

Насосы для дренажа и водоотведения из чугуна

> Встроенная защита электродвигателя

> Удобство обслуживания и монтажа: быстроразъемный хомут для соединения корпуса с электродвигателем

> Двойное картриджное уплотнение вала



> Кабельный ввод со штекерным разъемом

> Переносной и стационарный варианты монтажа

> DP, EF AUTO_{ADAPT} со встроенными датчиками уровня — не требуются реле уровня и шкаф управления

Погружные дренажные насосы DP

Рабочее колесо полуоткрытое многоканальное. Свободный проход 10 мм. Максимальное число пусков в час – 30. Длина кабеля 10 м. Защита электродвигателя: термовыключатель в каждой обмотке.



Перекачиваемая жидкость: Дренажные, поверхностные, грунтовые и технологические воды без волокнистых включений.

Температура

перекачиваемой жидкости: 0 ... +40 °С, кратковременно до +60 °С (не более 3 мин, кроме взрывоопасных сред).

Материалы: Чугун (детали проточной части).

Номинальная частота: 50 Гц.

Степень защиты: IP54.

Класс изоляции: F.

Группа продукта J 1

Тип продукта	Номинальное напряжение	Мощность P ₁ /P ₂ , кВт	Номинальный ток I _n , А	Напорный патрубок	Скорость вращения, об/мин	Вес, кг	№ продукта	EUR
DP10.50.09.2.1.502*	1 × 230 В	1,3/0,9	6,1	R 2	2870	39	96104200	1698,00
DP10.50.09.2.50B	3 × 400 В	1,4/0,9	2,8	R 2	2870	39	96104204	1698,00
DP10.50.09.Ех.2.1.502*	1 × 230 В	1,3/0,9	6,1	R 2	2870	39	96104201	1878,00
DP10.50.09.Ех.2.50B	3 × 400 В	1,4/0,9	2,8	R 2	2870	39	96104205	1878,00
DP10.50.15.2.50B	3 × 400 В	2,2/1,5	3,8	R 2	2720	39	96104208	1932,00
DP10.50.15.Ех.2.50B	3 × 400 В	2,2/1,5	3,8	R 2	2720	39	96104209	2112,00
DP10.65.26.2.50B	3 × 400 В	3,5/2,6	5,8	DN 65	2870	61	96106542	2298,00
DP10.65.26.Ех.2.50B	3 × 400 В	3,5/2,6	5,8	DN 65	2870	61	96106543	2477,00

* Возможно использование только со шкафом управления GRUNDFOS

Насосы с поплавковым выключателем

В комплект поставки входят насос с кабелем 10 м, поплавковый выключатель с кабелем 10 м, блок управления CU 100 с автоматом защиты электродвигателя.

Группа продукта J 1

Тип продукта	Номинальное напряжение	Мощность P ₁ /P ₂ , кВт	Номинальный ток I _n , А	Напорный патрубок	Скорость вращения, об/мин	Вес, кг	№ продукта	EUR
DP10.50.09.A.2.1.502	1 × 230 В	1,3/0,9	6,1	R 2	2870	39	96104202	2088,00
DP10.50.09.A.2.50B	3 × 400 В	1,4/0,9	2,8	R 2	2870	39	96104206	2088,00
DP10.50.15.A.2.50B	3 × 400 В	2,2/1,5	3,8	R 2	2720	39	96104210	2321,00
DP10.65.26.A.2.50B	3 × 400 В	3,5/2,6	5,8	DN 65	2870	61	96106544	2688,00

Насосы AUTO_{ADAPT} со встроенными датчиками уровня

Насосы имеют встроенный контроллер, один аналоговый датчик абсолютного давления, один датчик сухого хода (взрывозащищенные насосы оснащены двумя датчиками), датчики PT1000.

Группа продукта J 1

Тип продукта	Номинальное напряжение	Мощность P ₁ /P ₂ , кВт	Номинальный ток I _n , А	Напорный патрубок	Скорость вращения, об/мин	Вес, кг	№ продукта	EUR
DP10.50.09.E.2.1.502	1 × 230 В	1,3/0,9	6,1	R 2	2870	39	96877476	2456,00
DP10.50.09.E.Ех.2.1.502	1 × 230 В	1,3/0,9	6,1	R 2	2870	39	96877479	2692,00
DP10.50.09.E.2.50B	3 × 400 В	1,4/0,9	2,8	R 2	2870	39	96877478	2456,00
DP10.50.09.E.Ех.2.50B	3 × 400 В	1,4/0,9	2,8	R 2	2870	39	96877502	2692,00
DP10.50.15.E.2.50B	3 × 400 В	2,2/1,5	3,8	R 2	2720	39	96877503	2669,00
DP10.50.15.E.Ех.2.50B	3 × 400 В	2,2/1,5	3,8	R 2	2720	39	96877504	2907,00
DP10.65.26.E.2.50B	3 × 400 В	3,5/2,6	5,8	DN 65	2870	61	96877506	3090,00
DP10.65.26.E.Ех.2.50B	3 × 400 В	3,5/2,6	5,8	DN 65	2870	61	96877507	3331,00

Ех – взрывозащищенное исполнение.

Устройство Grundfos GO

Предназначено для беспроводной настройки и контроля параметров насосов AUTO_{ADAPT}.

Интерфейс передачи данных CIU, принадлежности

Предназначен для управления насосами AUTO_{ADAPT} по промышленным протоколам связи. См. раздел 11 «Шкафы управления насосами».

Цены указаны на условиях «склад-Москва» с учетом НДС.
Рекомендованные розничные цены с 01.03.2018.

Информация, размещенная в Прайс-листе, не является публичной офертой.

Погружные дренажные насосы EF

Рабочее колесо полуоткрытое одноканальное. Свободный проход 30 мм. Максимальное число пусков в час – 30. Длина кабеля 10 м. Защита электродвигателя: термовыключатель в каждой обмотке.



Перекачиваемая жидкость:	Дренажные, поверхностные, грунтовые и сточные воды, кроме стоков из туалетов.
Температура перекачиваемой жидкости:	0 ... +40 °С, кратковременно до +60 °С (не более 3 мин, кроме взрывоопасных сред).
Материалы:	Чугун (детали проточной части).
Номинальная частота:	50 Гц.
Степень защиты:	IP68.
Класс изоляции:	F.

Группа продукта J 1

Тип продукта	Номинальное напряжение	Мощность P ₁ /P ₂ , кВт	Номинальный ток I _n , А	Напорный патрубок	Скорость вращения, об/мин	Вес, кг	№ продукта	EUR
EF30.50.06.2.1.502*	1 x 230 В	1,0/0,6	4,8	R 2	2920	38	96106546	1117,00
EF30.50.06.Ех.2.1.502*	1 x 230 В	1,0/0,6	4,8	R 2	2920	38	96106547	1280,00
EF30.50.06.2.50В	3 x 400 В	1,0/0,6	2,3	R 2	2920	38	96106550	1117,00
EF30.50.06.Ех.2.50В	3 x 400 В	1,0/0,6	2,3	R 2	2920	38	96106551	1280,00
EF30.50.09.2.1.502*	1 x 230 В	1,3/0,9	6,1	R 2	2870	38	96115111	1198,00
EF30.50.09.Ех.2.1.502*	1 x 230 В	1,3/0,9	6,1	R 2	2870	38	96115112	1361,00
EF30.50.09.2.50В	3 x 400 В	1,4/0,9	2,8	R 2	2870	38	96115115	1198,00
EF30.50.09.Ех.2.50В	3 x 400 В	1,4/0,9	2,8	R 2	2870	38	96115116	1361,00
EF30.50.11.2.1.502*	1 x 230 В	1,6/1,1	7,4	R 2	2830	38	96106554	1283,00
EF30.50.11.Ех.2.1.502*	1 x 230 В	1,6/1,1	7,4	R 2	2830	38	96106555	1444,00
EF30.50.11.2.50В	3 x 400 В	1,6/1,1	3,1	R 2	2830	38	96106558	1283,00
EF30.50.11.Ех.2.50В	3 x 400 В	1,6/1,1	3,1	R 2	2830	38	96106559	1444,00
EF30.50.15.2.50В	3 x 400 В	2,2/1,5	3,8	R 2	2720	38	96104196	1286,00
EF30.50.15.Ех.2.50В	3 x 400 В	2,2/1,5	3,8	R 2	2720	38	96104197	1553,00

* Возможно использование только со шкафом управления GRUNDFOS

Насосы с поплавковым выключателем

В комплект поставки входят насос с кабелем 10 м, поплавковый выключатель с кабелем 10 м, блок управления CU 100 с автоматом защиты электродвигателя.

Группа продукта J 1

Тип продукта	Номинальное напряжение	Мощность P ₁ /P ₂ , кВт	Номинальный ток I _n , А	Напорный патрубок	Скорость вращения, об/мин	Вес, кг	№ продукта	EUR
EF30.50.06.A.2.1.502	1 x 230 В	1,0/0,6	4,8	R 2	2920	38	96106548	1468,00
EF30.50.06.A.2.50В	3 x 400 В	1,0/0,6	2,3	R 2	2920	38	96106552	1468,00
EF30.50.09.A.2.1.502	1 x 230 В	1,3/0,9	6,1	R 2	2870	38	96115113	1550,00
EF30.50.09.A.2.50В	3 x 400 В	1,4/0,9	2,8	R 2	2870	38	96115117	1550,00
EF30.50.11.A.2.1.502	1 x 230 В	1,6/1,1	7,4	R 2	2830	38	96106556	1635,00
EF30.50.11.A.2.50В	3 x 400 В	1,6/1,1	3,1	R 2	2830	38	96106560	1635,00
EF30.50.15.A.2.50В	3 x 400 В	2,2/1,5	3,8	R 2	2720	38	96104198	1744,00

Цены указаны на условиях «склад-Москва» с учетом НДС.
Рекомендованные розничные цены с 01.03.2018.



Насосы AUTO_{ADAPT} со встроенными датчиками уровня

Насосы имеют встроенный контроллер, один аналоговый датчик абсолютного давления, один датчик сухого хода (взрывозащищенные насосы оснащены двумя датчиками), датчики PT1000.

Группа продукта J 1

Тип продукта	Номинальное напряжение	Мощность P ₁ /P ₂ , кВт	Номинальный ток I _n , А	Напорный патрубок	Скорость вращения, об/мин	Вес, кг	№ продукта	EUR
EF30.50.06.E.2.1.502	1 x 230 В	1,0/0,6	4,8	R 2	2920	36	96877508	1834,00
EF30.50.06.E.Ex.2.1.502	1 x 230 В	1,0/0,6	4,8	R 2	2920	36	96877512	2124,00
EF30.50.06.E.2.50B	3 x 400 В	1,0/0,6	2,3	R 2	2920	38	96877510	1834,00
EF30.50.06.E.Ex.2.50B	3 x 400 В	1,0/0,6	2,3	R 2	2920	38	96877514	2102,00
EF30.50.09.E.2.1.502	1 x 230 В	1,3/0,9	6,1	R 2	2870	38	96877515	1911,00
EF30.50.09.E.Ex.2.1.502	1 x 230 В	1,3/0,9	6,1	R 2	2870	38	96877518	2201,00
EF30.50.09.E.2.50B	3 x 400 В	1,4/0,9	2,8	R 2	2870	38	96877516	1911,00
EF30.50.09.E.Ex.2.50B	3 x 400 В	1,4/0,9	2,8	R 2	2870	38	96877532	2201,00
EF30.50.11.E.2.1.502	1 x 230 В	1,6/1,1	7,4	R 2	2830	38	96875101	1985,00
EF30.50.11.E.Ex.2.1.502	1 x 230 В	1,6/1,1	7,4	R 2	2830	38	96878446	2258,00
EF30.50.11.E.2.50B	3 x 400 В	1,6/1,1	3,1	R 2	2830	38	96878445	1985,00
EF30.50.11.E.Ex.2.50B	3 x 400 В	1,6/1,1	3,1	R 2	2830	38	96878447	2258,00
EF30.50.15.E.2.50B	3 x 400 В	2,2/1,5	3,8	R 2	2720	41	96878448	2085,00
EF30.50.15.E.Ex.2.50B	3 x 400 В	2,2/1,5	3,8	R 2	2720	41	96878449	2384,00

Ex – взрывозащищенное исполнение.

Устройство Grundfos GO

Предназначено для беспроводной настройки и контроля параметров насосов AUTO_{ADAPT}.

Интерфейс передачи данных CIU, принадлежности

Предназначен для управления насосами AUTO_{ADAPT} по промышленным протоколам связи.

См. раздел 11 «Шкафы управления насосами».

Перечень дополнительных опций для насосов DP, EF. Стоимость – по запросу. № продукта при заказе.

1. Стандартный кабель длиной 15, 20, 25, 30, 40, 50 м.
2. Экранированный кабель длиной 15, 20, 25, 30, 40 м.
3. Уплотнительные кольца из FKM (стандартное исполнение – NBR), рекомендуются при перекачке воды с нефтепродуктами.
4. Покраска наружных поверхностей в черный, красный, иной цвет.
5. Покрытие наружных поверхностей увеличенной толщины 300 или 450 мкм.
6. Реле влажности в полости электродвигателя.
7. Специальная или дополнительная заводская табличка.

**Высоконапорные погружные дренажные насосы DPK**

Рабочее колесо полуоткрытое. Свободный проход 10-20 мм. Максимальное число пусков в час – 30.
Длина кабеля 10 м. Защита электродвигателя: датчик влажности (5,5 кВт и выше), термовыключатель.

Перекачиваемая жидкость: Дренажные, поверхностные, грунтовые, воды с содержанием абразивных веществ.

Температура

перекачиваемой жидкости: 0 ... +40 °С.

Материалы:

Чугун (детали проточной части).

Номинальное напряжение: 3 х 380-415 В.

Номинальная частота: 50 Гц.

Степень защиты: IP68.

Класс изоляции: F.

Скорость вращения: 2850 об/мин.

Группа продукта J 5

Тип продукта	Мощность P ₂ , кВт	Номинальный ток I _n , А	Напорный патрубок	Кабель	Способ пуска	Вес, кг	№ продукта	EUR
DPK.10.50.075.5.0D	0,75	2,0	DN 50	4×1,5 мм ² + 4×1 мм ²	Прямой пуск	31	96884078	773,00
DPK.10.50.15.5.0D	1,5	3,6	DN 50	4×1,5 мм ² + 4×1 мм ²	Прямой пуск	35	96884080	801,00
DPK.10.80.22.5.0D	2,2	5,1	DN 80	4×1,5 мм ² + 4×1 мм ²	Прямой пуск	40	96884112	845,00
DPK.15.80.37.5.0D	3,7	8,2	DN 80	4×1,5 мм ² + 4×1 мм ²	Прямой пуск	60	96884114	1281,00
DPK.15.80.55.5.0D	5,5	11,9	DN 80	4×2,5 мм ² + 4×1 мм ²	Прямой пуск	113	96884086	1933,00
DPK.15.80.55.5.1D	5,5	11,9	DN 80	7×4,0 мм ² + 4×1 мм ²	Звезда-треугол.	113	96926030	1969,00
DPK.15.100.75.5.0D	7,5	16,0	DN 100	4×4,0 мм ² + 4×1 мм ²	Прямой пуск	118	96884088	2074,00
DPK.15.100.75.5.1D	7,5	16,0	DN 100	7×4,0 мм ² + 4×1 мм ²	Звезда-треугол.	118	96926032	2112,00
DPK.20.100.110.5.0D	11	23,0	DN 100	4×6,0 мм ² + 4×1 мм ²	Прямой пуск	166	96884090	2981,00
DPK.20.100.110.5.1D	11	23,0	DN 100	7×4,0 мм ² + 4×1 мм ²	Звезда-треугол.	166	96926034	3037,00
DPK.20.100.150.5.0D	15	31,0	DN 100	4×6,0 мм ² + 4×1 мм ²	Прямой пуск	177	96884092	3085,00
DPK.20.100.150.5.1D	15	31,0	DN 100	7×4,0 мм ² + 4×1 мм ²	Звезда-треугол.	177	96926036	3142,00
DPK.20.150.190.5.1D	19	36,0	DN 150	7×6,0 мм ² + 6×1 мм ²	Звезда-треугол.	300	96884093	8413,00
DPK.20.150.220.5.1D	22	43,0	DN 150	7×6,0 мм ² + 6×1 мм ²	Звезда-треугол.	312	96884094	8768,00

Примечание: насосы DPK до 2,2 кВт поставляются с кольцевым основанием, насосы DPK 3,7 кВт и выше поставляются без кольцевого основания.

Принадлежности к насосам DPK

Группа продукта Z

Тип продукта	Размеры	DPK (кВт)										№ продукта	EUR
		0,75	1,5	2,2	3,7	5,5	7,5	11	15	19	22		
1. Подъемная цепь с карабином. Нерж. сталь. До 320 кг	10 м	●	●	●	●	●	●	●	●	●	●	98989672	176,00
	8 м	●	●	●	●	●	●	●	●	●	●	98989670	146,00
	6 м	●	●	●	●	●	●	●	●	●	●	98989668 ^A	113,00
	4 м	●	●	●	●	●	●	●	●	●	●	98989666	90,00
	3 м	●	●	●	●	●	●	●	●	●	●	98989664 ^A	75,00
2. Фланцевое колено, DIN	DN50	●	●									96922609	27,00
	DN80			●	●	●						96922610	45,00
	DN100						●	●	●			96922611	57,00
	DN150									●	●	96922612	98,00
3. Колено для шланга	50 мм	●	●									96922617	21,00
	80 мм			●	●	●						96922618	32,00
	100 мм						●	●	●			96922619	74,00
	150 мм									●	●	96922620	88,00
4. Автоматическая трубная муфта для фланца DIN	50 мм	●	●									96922625	110,00
	80 мм			●	●	●						96936832	183,00
	100 мм						●	●	●			96922627	275,00
	150 мм									●	●	96922628	653,00
5. Кольцевое основание, включая болты и шайбы	80 мм				●	●						96936843	27,00
	100 мм						●	●	●			96936844	43,00
	150 мм									●	●	96936845	136,00

^A – поддерживается складской запас готового продукта; ^B – поддерживается складской запас компонентов для сборки продукта.

Цены указаны на условиях «склад-Москва» с учетом НДС.
Рекомендованные розничные цены с 01.03.2018.

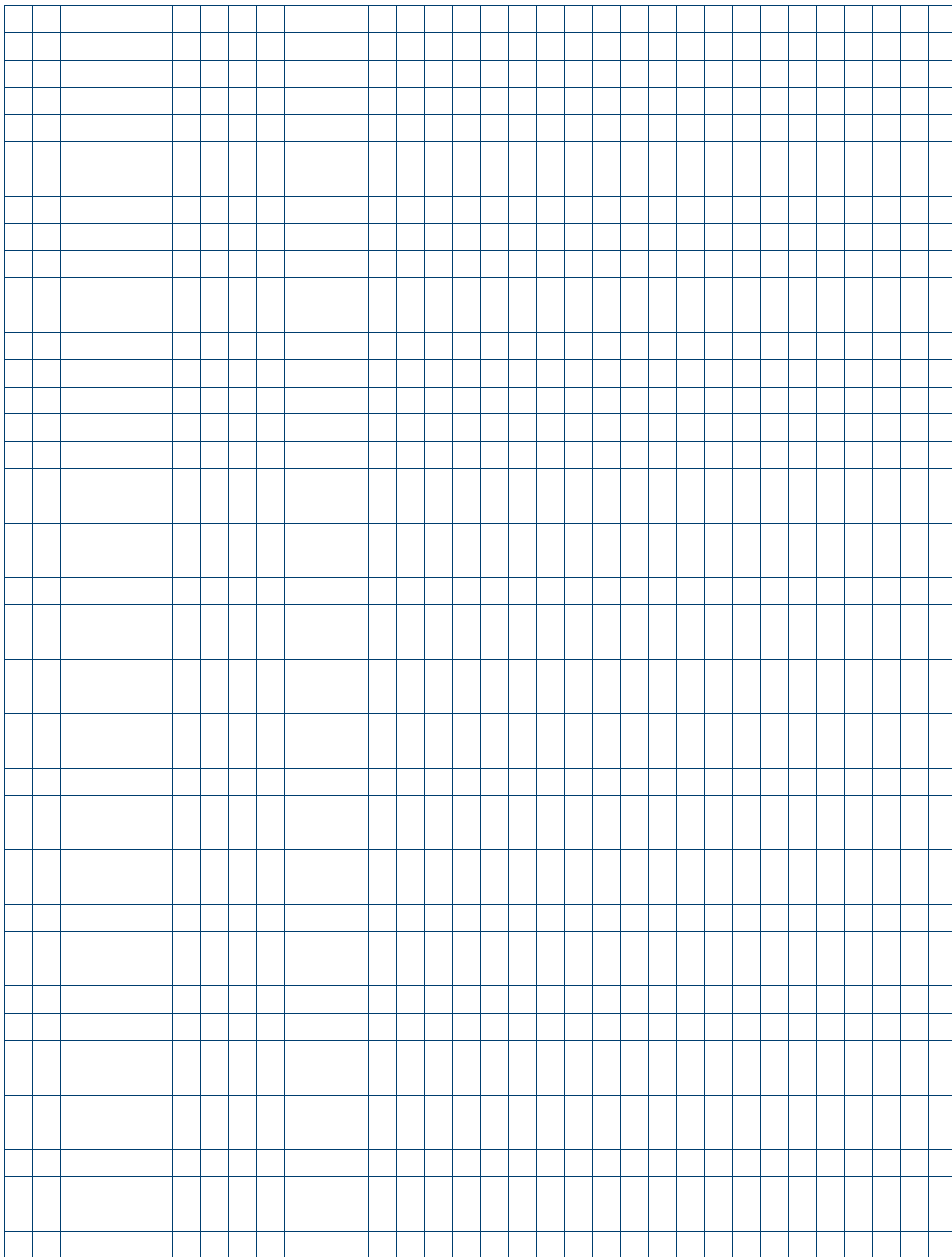

Канализационные насосы из чугуна и нержавеющей стали

Перекачивание сточных вод в муниципальных и промышленных системах,
в том числе с фекалиями

- > Широкий рабочий диапазон при высоком КПД
- > Удобство обслуживания и монтажа: быстроразъемный хомут для соединения корпуса с электродвигателем, двойное картриджное уплотнение вала



- > SE1, SEV: Уникальная система охлаждения электродвигателя – возможность использования как для сухого, так и погружного монтажа



- > Варианты исполнения рабочего колеса: одноканальное или свободно-вихревое

- > Различные варианты исполнения из нержавеющей стали

- > Кабельный ввод со штекерным разъемом



- > Исполнение AUTO_{ADAPT}: Насосы со встроенными датчиками уровня, не требующие реле уровня и шкаф управления

Погружные насосы SL1.50

Рабочее колесо одноканальное. Свободный проход 50 мм. Максимальное число пусков в час – 30. Длина кабеля 10 м. Защита электродвигателя: термовыключатель в каждой обмотке.



Перекачиваемая жидкость: Дренажные, поверхностные, промышленные и бытовые сточные воды (без фекалий).

Температура

перекачиваемой жидкости: 0 ... +40 °С, кратковременно до +60 °С (не более 3 мин, кроме взрывоопасных сред).

Материалы: Чугун (детали проточной части).

Номинальная частота: 50 Гц.

Степень защиты: IP68.

Класс изоляции: F.

Группа продукта J 1

Тип продукта	Напряжение	Мощность P ₁ /P ₂ , кВт	Номинальный ток I _n , А	Напорный патрубок	Скорость вращения, об/мин	Вес, кг	№ продукта	EUR
SL1.50.65.09.2.1.502*	1 x 230 В	1,3/0,9	6,1	DN 65	2920	48	96106562	1353,00
SL1.50.65.09.Ех.2.1.502*	1 x 230 В	1,3/0,9	6,1	DN 65	2920	48	96106563	1506,00
SL1.50.65.09.2.50В	3 x 400 В	1,4/0,9	2,8	DN 65	2920	48	96106566 ^В	1353,00
SL1.50.65.09.Ех.2.50В	3 x 400 В	1,4/0,9	2,8	DN 65	2920	48	96106568	1506,00
SL1.50.65.11.2.1.502*	1 x 230 В	1,6/1,1	7,4	DN 65	2830	48	96104125	1506,00
SL1.50.65.11.Ех.2.1.502*	1 x 230 В	1,6/1,1	7,4	DN 65	2830	48	96104126	1687,00
SL1.50.65.11.2.50В	3 x 400 В	1,6/1,1	3,1	DN 65	2830	48	96104129 ^В	1506,00
SL1.50.65.11.Ех.2.50В	3 x 400 В	1,6/1,1	3,1	DN 65	2830	48	96104131	1585,00
SL1.50.65.15.2.50В	3 x 400 В	2,2/1,5	3,8	DN 65	2720	48	96104118 ^А	1864,00
SL1.50.65.15.Ех.2.50В	3 x 400 В	2,2/1,5	3,8	DN 65	2720	48	96104120	2030,00

* Возможно использование только со шкафом управления GRUNDFOS

Насосы с поплавковым выключателем

В комплект поставки входят насос с кабелем 10 м, поплавковый выключатель с кабелем 10 м, блок управления CU 100 с автоматом защиты электродвигателя.

Группа продукта J 1

Тип продукта	Напряжение	Мощность P ₁ /P ₂ , кВт	Номинальный ток I _n , А	Напорный патрубок	Скорость вращения, об/мин	Вес, кг	№ продукта	EUR
SL1.50.65.09.А.2.1.502	1 x 230 В	1,3/0,9	6,1	DN 65	2920	48	96106564	1883,00
SL1.50.65.09.А.2.50В	3 x 400 В	1,4/0,9	2,8	DN 65	2920	48	96106570	1718,00
SL1.50.65.11.А.2.1.502	1 x 230 В	1,6/1,1	7,4	DN 65	2830	48	96104127	1863,00
SL1.50.65.11.А.2.50В	3 x 400 В	1,6/1,1	3,1	DN 65	2830	48	96104133	1863,00
SL1.50.65.15.А.2.50В	3 x 400 В	2,2/1,5	3,8	DN 65	2720	48	96104122	2226,00

Насосы AUTO_{ADAPT} со встроенными датчиками уровня

Насосы имеют встроенный контроллер, один аналоговый датчик абсолютного давления, один датчик «сухого» хода (взрывозащищенные насосы оснащены двумя датчиками), датчики RT1000.

Группа продукта J 1

Тип продукта	Напряжение	Мощность P ₁ /P ₂ , кВт	Номинальный ток I _n , А	Напорный патрубок	Скорость вращения, об/мин	Вес, кг	№ продукта	EUR
SL1.50.65.09.Е.2.1.502	1 x 230 В	1,3/0,9	6,1	DN 65	2920	48	96878450	2101,00
SL1.50.65.09.Е.Ех.2.1.502	1 x 230 В	1,3/0,9	6,1	DN 65	2920	48	96878452	2298,00
SL1.50.65.09.Е.2.50В	3 x 400 В	1,4/0,9	2,8	DN 65	2920	52	96878451	2101,00
SL1.50.65.09.Е.Ех.2.50В	3 x 400 В	1,4/0,9	2,8	DN 65	2920	52	96878453	2298,00
SL1.50.65.11.Е.2.1.502	1 x 230 В	1,6/1,1	7,4	DN 65	2830	50	96878454	2269,00
SL1.50.65.11.Е.Ех.2.1.502	1 x 230 В	1,6/1,1	7,4	DN 65	2830	50	96878456	2464,00
SL1.50.65.11.Е.2.50В	3 x 400 В	1,6/1,1	3,1	DN 65	2830	42	96878455	2269,00
SL1.50.65.11.Е.Ех.2.50В	3 x 400 В	1,6/1,1	3,1	DN 65	2830	42	96878457	2464,00
SL1.50.65.15.Е.2.50В	3 x 400 В	2,2/1,5	3,8	DN 65	2720	48	96878458	2589,00
SL1.50.65.15.Е.Ех.2.50В	3 x 400 В	2,2/1,5	3,8	DN 65	2720	48	96878472	2782,00

Ех – взрывозащищенное исполнение.

Устройство Grundfos GO

Предназначено для беспроводной настройки и контроля параметров насосов AUTO_{ADAPT}.

Интерфейс передачи данных CIU, принадлежности

Предназначен для управления насосами AUTO_{ADAPT} по промышленным протоколам связи. См. раздел 11 «Шафы управления насосами».

^А – поддерживается складской запас готового продукта; ^В – поддерживается складской запас компонентов для сборки продукта.

Цены указаны на условиях «склад-Москва» с учетом НДС. Рекомендованные розничные цены с 01.03.2018.

Информация, размещенная в Прайс-листе, не является публичной офертой.

Погружные насосы SLV.65

Рабочее колесо вихревое. Свободный проход 65 мм. Максимальное число пусков в час – 30. Длина кабеля 10 м. Защита электродвигателя: термовыключатель в каждой обмотке.



Перекачиваемая жидкость: Дренажные, поверхностные, промышленные и бытовые сточные воды (в том числе с фекалиями – в локальных сетях).

Температура перекачиваемой жидкости: 0 ... +40 °С, кратковременно до +60 °С (не более 3 мин, кроме взрывоопасных сред).

Материалы: Чугун (детали проточной части).

Номинальная частота: 50 Гц.

Степень защиты: IP68.

Класс изоляции: F.

Группа продукта J 1

Тип продукта	Напряжение	Мощность P ₁ /P ₂ , кВт	Номинальный ток I _n , А	Напорный патрубок	Скорость вращения, об/мин	Вес, кг	№ продукта	EUR
SLV.65.65.09.2.1.502*	1 x 230 В	1,3/0,9	6,1	DN 65	2870	41	96115119	1271,00
SLV.65.65.09.Ех.2.1.502*	1 x 230 В	1,3/0,9	6,1	DN 65	2870	41	96115120	1432,00
SLV.65.65.09.2.50B	3 x 400 В	1,4/0,9	2,8	DN 65	2870	41	96115123 ^В	1271,00
SLV.65.65.09.Ех.2.50B	3 x 400 В	1,4/0,9	2,8	DN 65	2870	41	96115124	1432,00
SLV.65.65.11.2.1.502*	1 x 230 В	1,6/1,1	7,4	DN 65	2830	41	96106573	1426,00
SLV.65.65.11.Ех.2.1.502*	1 x 230 В	1,6/1,1	7,4	DN 65	2830	41	96106574	1588,00
SLV.65.65.11.2.50B	3 x 400 В	1,6/1,1	3,1	DN 66	2830	41	96106577 ^В	1426,00
SLV.65.65.11.Ех.2.50B	3 x 400 В	1,6/1,1	3,1	DN 65	2830	41	96106578	1588,00
SLV.65.65.15.2.50B	3 x 400 В	2,2/1,5	3,8	DN 65	2720	41	96104192	1757,00
SLV.65.65.15.Ех.2.50B	3 x 400 В	2,2/1,5	3,8	DN 65	2720	41	96104193	1918,00

* Возможно использование только со шкафом управления GRUNDFOS

Насосы с поплавковым выключателем

В комплект поставки входят насос с кабелем 10 м, поплавковый выключатель с кабелем 10 м, блок управления CU 100 с автоматом защиты электродвигателя.

Группа продукта J 1

Тип продукта	Напряжение	Мощность P ₁ /P ₂ , кВт	Номинальный ток I _n , А	Напорный патрубок	Скорость вращения, об/мин	Вес, кг	№ продукта	EUR
SLV.65.65.09.A.2.1.502	1 x 230 В	1,3/0,9	6,1	DN 65	2870	41	96115121	1618,00
SLV.65.65.09.A.2.50B	3 x 400 В	1,4/0,9	2,8	DN 65	2870	41	96115125	1618,00
SLV.65.65.11.A.2.1.502	1 x 230 В	1,6/1,1	7,4	DN 65	2830	41	96106575	1774,00
SLV.65.65.11.A.2.50B	3 x 400 В	1,6/1,1	3,1	DN 65	2830	41	96106579	1774,00
SLV.65.65.15.A.2.50B	3 x 400 В	2,2/1,5	3,8	DN 65	2720	41	96104194	2104,00

Насосы AUTO_{ADAPT} со встроенными датчиками уровня

Насосы имеют встроенный контроллер, один аналоговый датчик абсолютного давления, один датчик «сухого» хода (взрывозащищенные насосы оснащены двумя датчиками), датчики PT1000.

Группа продукта J 1



Тип продукта	Напряжение	Мощность P ₁ /P ₂ , кВт	Номинальный ток I _n , А	Напорный патрубок	Скорость вращения, об/мин	Вес, кг	№ продукта	EUR
SLV.65.65.09.E.2.1.502	1 x 230 В	1,3/0,9	6,1	DN 65	2870	41	96878474	2065,00
SLV.65.65.09.E.Ех.2.1.502	1 x 230 В	1,3/0,9	6,1	DN 65	2870	41	96878476	2258,00
SLV.65.65.09.E.2.50B	3 x 400 В	1,4/0,9	2,8	DN 65	2870	52	96878475	2065,00
SLV.65.65.09.E.Ех.2.50B	3 x 400 В	1,4/0,9	2,8	DN 65	2870	52	96878477	2258,00
SLV.65.65.11.E.2.1.502	1 x 230 В	1,6/1,1	7,4	DN 65	2830	41	96882685	2213,00
SLV.65.65.11.E.Ех.2.1.502	1 x 230 В	1,6/1,1	7,4	DN 65	2830	41	96878480	2408,00
SLV.65.65.11.E.2.50B	3 x 400 В	1,6/1,1	3,1	DN 65	2830	65	96882686	2213,00
SLV.65.65.11.E.Ех.2.50B	3 x 400 В	1,6/1,1	3,1	DN 65	2830	65	96878481	2408,00
SLV.65.65.15.E.2.50B	3 x 400 В	2,2/1,5	3,8	DN 65	2720	41	96878503	2530,00
SLV.65.65.15.E.Ех.2.50B	3 x 400 В	2,2/1,5	3,8	DN 65	2720	41	96878504	2722,00

Ех – взрывозащищенное исполнение.

Устройство Grundfos GO

Предназначено для беспроводной настройки и контроля параметров насосов AUTO_{ADAPT}.

Интерфейс передачи данных CIU, принадлежности

Предназначен для управления насосами AUTO_{ADAPT} по промышленным протоколам связи. См. раздел 11 «Шкафы управления насосами».

^А – поддерживается складской запас готового продукта; ^В – поддерживается складской запас компонентов для сборки продукта.

Цены указаны на условиях «склад-Москва» с учетом НДС. Рекомендованные розничные цены с 01.03.2018.

Погружные насосы SL1.50

Рабочее колесо одноканальное. Свободный проход 50 мм. Максимальное число пусков в час – 20.
 Длина кабеля 10 м. Защита электродвигателя: термовыключатель в каждой обмотке, реле влажности в статоре.



Перекачиваемая жидкость: Дренажные, поверхностные, промышленные и бытовые сточные воды (без фекалий).

Температура

перекачиваемой жидкости: 0 ... +40 °С, кратковременно до +60 °С (не более 3 мин, кроме взрывоопасных сред).

Материалы: Чугун (детали проточной части).

Номинальное напряжение: 3 x 380-415 В.

Номинальная частота: 50 Гц.

Степень защиты: IP68.

Класс изоляции: H.

Группа продукта J 2

9

Тип продукта	Мощность P ₁ /P ₂ , кВт	Номинальный ток I _n , А	Напорный патрубок	Всасывающий патрубок	Скорость вращения, об/мин	Вес, кг	№ продукта	EUR
SL1.50.65.22.2.50D.C	2,9/2,2	5,4	DN 65	DN 65	2900	64	98624257 ^A	2216,00
SL1.50.65.22.Ех.2.50D.C	2,9/2,2	5,4	DN 65	DN 65	2900	64	98626698	2336,00
SL1.50.65.30.2.50D.C	3,8/3	7,4	DN 65	DN 65	2909	92	98624258 ^B	2540,00
SL1.50.65.30.Ех.2.50D.C	3,8/3	7,4	DN 65	DN 65	2909	92	98626699	2661,00
SL1.50.65.40.2.51D.C	4,9/4	8,4	DN 65	DN 65	2930	116	98624259 ^B	2893,00
SL1.50.65.40.Ех.2.51D.C	4,9/4	8,4	DN 65	DN 65	2930	116	98626705	2936,00
SL1.50.80.22.2.50D.C	2,9/2,2	5,4	DN 80	DN 65	2900	65	98617678 ^B	2258,00
SL1.50.80.22.Ех.2.50D.C	2,9/2,2	5,4	DN 80	DN 65	2900	64	98617679	2378,00
SL1.50.80.30.2.50D.C	3,8/3	7,4	DN 80	DN 65	2909	93	98626076 ^B	2582,00
SL1.50.80.30.Ех.2.50D.C	3,8/3	7,4	DN 80	DN 65	2909	93	98626700	2700,00
SL1.50.80.40.2.51D.C	4,9/4	8,4	DN 80	DN 65	2930	117	98624260 ^B	2905,00
SL1.50.80.40.Ех.2.51D.C	4,9/4	8,4	DN 80	DN 65	2930	117	98626708	2977,00

Ех – взрывозащищенное исполнение.

^A – поддерживается складской запас готового продукта; ^B – поддерживается складской запас компонентов для сборки продукта.

Цены указаны на условиях «склад-Москва» с учетом НДС.
 Рекомендованные розничные цены с 01.03.2018.

Информация, размещенная в Прайс-листе, не является публичной офертой.

Погружные насосы SL1.80

Рабочее колесо одноканальное. Свободный проход 80 мм. Максимальное число пусков в час – 20.
Длина кабеля 10 м. Защита электродвигателя: термовыключатель в каждой обмотке, реле влажности в статоре.



Перекачиваемая жидкость:	Дренажные, поверхностные, промышленные и бытовые сточные воды (в том числе с фекалиями).
Температура перекачиваемой жидкости:	0 ... +40 °С, кратковременно до +60 °С (не более 3 мин, кроме взрывоопасных сред).
Материалы:	Чугун (детали проточной части).
Номинальное напряжение:	3 x 380-415 В.
Номинальная частота:	50 Гц.
Степень защиты:	IP68.
Класс изоляции:	Н.

Группа продукта J 2

Тип продукта	Мощность P ₁ /P ₂ , кВт	Номинальный ток I _n , А	Напорный патрубок	Всасывающий патрубок	Скорость вращения, об/мин	Вес, кг	№ продукта	EUR
SL1.80.80.15.4.50D.C	1,9/1,5	4,4	DN 80	DN 100	1452	101	98624693 ^B	2453,00
SL1.80.80.15.Ех.4.50D.C	1,9/1,5	4,4	DN 80	DN 100	1452	101	98626615	2571,00
SL1.80.80.22.4.50D.C	2,7/2,2	6,0	DN 80	DN 100	1462	108	98624251 ^B	2921,00
SL1.80.80.22.Ех.4.50D.C	2,7/2,2	6,0	DN 80	DN 100	1462	108	98626619	3037,00
SL1.80.80.30.4.50D.C	3,7/3	8,5	DN 80	DN 100	1453	131	98624669 ^B	3567,00
SL1.80.80.30.Ех.4.50D.C	3,7/3	8,5	DN 80	DN 100	1453	131	98626608	3803,00
SL1.80.80.40.4.51D.C	4,8/4	10,8	DN 80	DN 100	1464	147	98626052 ^B	4123,00
SL1.80.80.40.Ех.4.51D.C	4,8/4	10,8	DN 80	DN 100	1464	147	98626676	4358,00
SL1.80.80.55.4.51D.C	6,3/5,5	12,0	DN 80	DN 100	1463	159	98624697 ^B	4681,00
SL1.80.80.55.Ех.4.51D.C	6,3/5,5	12,0	DN 80	DN 100	1463	159	98626647	4916,00
SL1.80.80.75.4.51D.C	8,4/7,5	16,1	DN 80	DN 100	1462	196	98624703 ^B	5340,00
SL1.80.80.75.Ех.4.51D.C	8,4/7,5	16,1	DN 80	DN 100	1462	196	98626687	5623,00
SL1.80.100.15.4.50D.C	1,9/1,5	4,4	DN 100	DN 100	1452	101	98625977	2461,00
SL1.80.100.15.Ех.4.50D.C	1,9/1,5	4,4	DN 100	DN 100	1452	101	98626616	2579,00
SL1.80.100.22.4.50D.C	2,7/2,2	6,0	DN 100	DN 100	1462	109	98624695	2936,00
SL1.80.100.22.Ех.4.50D.C	2,7/2,2	6,0	DN 100	DN 100	1462	109	98626620	3083,00
SL1.80.100.30.4.50D.C	3,7/3	8,5	DN 100	DN 100	1453	132	98625966	3589,00
SL1.80.100.30.Ех.4.50D.C	3,7/3	8,5	DN 100	DN 100	1453	132	98626609	3823,00
SL1.80.100.40.4.51D.C	4,8/4	10,8	DN 100	DN 100	1464	148	98626053	4155,00
SL1.80.100.40.Ех.4.51D.C	4,8/4	10,8	DN 100	DN 100	1464	148	98626677	4388,00
SL1.80.100.55.4.51D.C	6,3/5,5	12,0	DN 100	DN 100	1463	160	98626028 ^B	4718,00
SL1.80.100.55.Ех.4.51D.C	6,3/5,5	12,0	DN 100	DN 100	1463	160	98626648	4953,00
SL1.80.100.75.4.51D.C	8,4/7,5	16,1	DN 100	DN 100	1462	197	98626066 ^B	5386,00
SL1.80.100.75.Ех.4.51D.C	8,4/7,5	16,1	DN 100	DN 100	1462	197	98626688	5668,00

Ех – взрывозащищенное исполнение.

^A – поддерживается складской запас готового продукта; ^B – поддерживается складской запас компонентов для сборки продукта.

Цены указаны на условиях «склад-Москва» с учетом НДС.
Рекомендованные розничные цены с 01.03.2018.

Погружные насосы SL1.100

Рабочее колесо одноканальное. Свободный проход 100 мм. Максимальное число пусков в час – 20. Длина кабеля 10 м. Защита электродвигателя: термовыключатель в каждой обмотке, реле влажности в статоре.



- Перекачиваемая жидкость:** Дренажные, поверхностные, промышленные и бытовые сточные воды (в том числе с фекалиями).
- Температура перекачиваемой жидкости:** 0 ... +40 °С, кратковременно до +60 °С (не более 3 мин, кроме взрывоопасных сред).
- Материалы:** Чугун (детали проточной части).
- Номинальное напряжение:** 3 x 380-415 В.
- Номинальная частота:** 50 Гц.
- Степень защиты:** IP68.
- Класс изоляции:** H.

Группа продукта J 2

Тип продукта	Мощность P ₁ /P ₂ , кВт	Номинальный ток I _n , А	Напорный патрубок	Всасывающий патрубок	Скорость вращения, об/мин	Вес, кг	№ продукта	EUR
SL1.100.100.40.4.51D.C	4,8/4	10,8	DN 100	DN 150	1464	150	98624701	4486,00
SL1.100.100.40.Ex.4.51D.C	4,8/4	10,8	DN 100	DN 150	1464	150	98626678	4721,00
SL1.100.100.55.4.51D.C	6,3/5,5	12,0	DN 100	DN 150	1463	163	98626029	5112,00
SL1.100.100.55.Ex.4.51D.C	6,3/5,5	12,0	DN 100	DN 150	1463	163	98626649	5347,00
SL1.100.100.75.4.51D.C	8,4/7,5	16,1	DN 100	DN 150	1462	195	98626067 ^A	5737,00
SL1.100.100.75.Ex.4.51D.C	8,4/7,5	16,1	DN 100	DN 150	1462	195	98626689	6018,00
SL1.100.150.40.4.51D.C	4,8/4	10,8	DN 150	DN 150	1464	153	98626054	4556,00
SL1.100.150.40.Ex.4.51D.C	4,8/4	10,8	DN 150	DN 150	1464	153	98626679	4790,00
SL1.100.150.55.4.51D.C	6,3/5,5	12,0	DN 150	DN 150	1463	166	98626030	5183,00
SL1.100.150.55.Ex.4.51D.C	6,3/5,5	12,0	DN 150	DN 150	1463	166	98626650	5418,00
SL1.100.150.75.4.51D.C	8,4/7,5	16,1	DN 150	DN 150	1462	200	98626068 ^B	5807,00
SL1.100.150.75.Ex.4.51D.C	8,4/7,5	16,1	DN 150	DN 150	1462	200	98626690	6090,00

Ex – взрывозащищенное исполнение.

^A – поддерживается складской запас готового продукта; ^B – поддерживается складской запас компонентов для сборки продукта.

Цены указаны на условиях «склад-Москва» с учетом НДС. Рекомендованные розничные цены с 01.03.2018.

Информация, размещенная в Прайс-листе, не является публичной офертой.

Погружные насосы SLV.65

Рабочее колесо вихревое. Свободный проход 65 мм. Максимальное число пусков в час – 20.

Длина кабеля 10 м. Защита электродвигателя: термовыключатель в каждой обмотке, реле влажности в статоре.



Перекачиваемая жидкость: Дренажные, поверхностные, промышленные и бытовые сточные воды (в том числе с фекалиями в локальных сетях).

Температура перекачиваемой жидкости: 0 ... +40 °С, кратковременно до +60 °С (не более 3 мин, кроме взрывоопасных сред).

Материалы: Чугун (детали проточной части). Вариант: рабочее колесо из нержавеющей стали (исполнение Q).

Номинальное напряжение: 3 x 380-415 В.

Номинальная частота: 50 Гц.

Степень защиты: IP68.

Класс изоляции: H.

Группа продукта J 2

Тип продукта	Мощность P ₁ /P ₂ , кВт	Номинальный ток I _n , А	Напорный патрубок	Всасывающий патрубок	Скорость вращения, об/мин	Вес, кг	№ продукта	EUR
SLV.65.65.22.2.50D.C	2,9/2,2	5,4	DN 65	DN 80	2900	64	98624199 ^B	2476,00
SLV.65.65.22.Эк.2.50D.C	2,9/2,2	5,4	DN 65	DN 80	2900	64	98626606	2594,00
SLV.65.65.30.2.50D.C	3,8/3	7,4	DN 65	DN 80	2909	93	98624165 ^B	2696,00
SLV.65.65.30.Эк.2.50D.C	3,8/3	7,4	DN 65	DN 80	2909	93	98626604	2814,00
SLV.65.65.40.2.51D.C	4,9/4	8,4	DN 65	DN 80	2930	117	98624254	3025,00
SLV.65.65.40.Эк.2.51D.C	4,9/4	8,4	DN 65	DN 80	2930	117	98626659	3101,00
SLV.65.80.22.2.50D.C	2,9/2,2	5,4	DN 80	DN 80	2900	65	98625961	2492,00
SLV.65.80.22.Эк.2.50D.C	2,9/2,2	5,4	DN 80	DN 80	2900	65	98626607	2612,00
SLV.65.80.30.2.50D.C	3,8/3	7,4	DN 80	DN 80	2909	94	98625942	2713,00
SLV.65.80.30.Эк.2.50D.C	3,8/3	7,4	DN 80	DN 80	2909	94	98626605	2830,00
SLV.65.80.40.2.51D.C	4,9/4	8,4	DN 80	DN 80	2930	117	98624699	3043,00
SLV.65.80.40.Эк.2.51D.C	4,9/4	8,4	DN 80	DN 80	2930	117	98626660	3118,00

С рабочим колесом из нержавеющей стали 1.4408 (316/351)

Группа продукта J 2

Тип продукта	Мощность P ₁ /P ₂ , кВт	Номинальный ток I _n , А	Напорный патрубок	Всасывающий патрубок	Скорость вращения, об/мин	Вес, кг	№ продукта	EUR
SLV.65.65.22.2.50D.C.Q	2,9/2,2	5,4	DN 65	DN 80	2900	64	98626803	2538,00
SLV.65.65.22.Эк.2.50D.C.Q	2,9/2,2	5,4	DN 65	DN 80	2900	64	98627023	2656,00
SLV.65.65.30.2.50D.C.Q	3,8/3	7,4	DN 65	DN 80	2909	93	98626793	2630,00
SLV.65.65.30.Эк.2.50D.C.Q	3,8/3	7,4	DN 65	DN 80	2909	93	98627021	2747,00
SLV.65.65.40.2.51D.C.Q	4,9/4	8,4	DN 65	DN 80	2930	117	98626855	3051,00
SLV.65.65.40.Эк.2.51D.C.Q	4,9/4	8,4	DN 65	DN 80	2930	117	98627054	3133,00
SLV.65.80.22.2.50D.C.Q	2,9/2,2	5,4	DN 80	DN 80	2900	65	98626804	2554,00
SLV.65.80.22.Эк.2.50D.C.Q	2,9/2,2	5,4	DN 80	DN 80	2900	65	98627024	2671,00
SLV.65.80.30.2.50D.C.Q	3,8/3	7,4	DN 80	DN 80	2909	94	98626794	2644,00
SLV.65.80.30.Эк.2.50D.C.Q	3,8/3	7,4	DN 80	DN 80	2909	94	98627022	2762,00
SLV.65.80.40.2.50D.C.Q	4,9/4	8,4	DN 80	DN 80	2930	117	98626826	3069,00
SLV.65.80.40.Эк.2.50D.C.Q	4,9/4	8,4	DN 80	DN 80	2930	117	98627036	3143,00

Эк – взрывозащищенное исполнение.

^A – поддерживается складской запас готового продукта; ^B – поддерживается складской запас компонентов для сборки продукта.

Погружные насосы SLV.80

Рабочее колесо вихревое. Свободный проход 80 мм. Максимальное число пусков в час – 20.
 Длина кабеля 10 м. Защита электродвигателя: термовыключатель в каждой обмотке, реле влажности.



Перекачиваемая жидкость: Дренажные, поверхностные, промышленные и бытовые сточные воды (в том числе с фекалиями).

Температура перекачиваемой жидкости: 0 ... +40 °С, кратковременно до +60 °С (не более 3 мин, кроме взрывоопасных сред).

Материалы: Чугун (детали проточной части). Вариант: рабочее колесо из нержавеющей стали (исполнение Q).

Номинальное напряжение: 3 x 380-415 В.

Номинальная частота: 50 Гц.

Степень защиты: IP68.

Класс изоляции: H.

Группа продукта J 2

Тип продукта	Мощность P ₁ /P ₂ , кВт	Номинальный ток I _n , А	Напорный патрубок	Всасывающий патрубок	Скорость вращения, об/мин	Вес, кг	№ продукта	EUR
SLV.80.80.11.4.50D.C	1,4/1,1	3,3	DN 80	DN 80	1452	91	98625975	2349,00
SLV.80.80.11.Ех.4.50D.C	1,4/1,1	3,3	DN 80	DN 80	1452	91	98626611	2465,00
SLV.80.80.13.4.50D.C	1,8/1,3	4,3	DN 80	DN 80	1460	94	98624692	2459,00
SLV.80.80.13.Ех.4.50D.C	1,8/1,3	4,3	DN 80	DN 80	1460	94	98626613	2577,00
SLV.80.80.15.4.50D.C	1,9/1,5	4,4	DN 80	DN 80	1452	95	98624694	2568,00
SLV.80.80.15.Ех.4.50D.C	1,9/1,5	4,4	DN 80	DN 80	1452	95	98626617	2686,00
SLV.80.80.22.4.50D.C	2,7/2,2	6,0	DN 80	DN 80	1462	102	98624252	2678,00
SLV.80.80.22.Ех.4.50D.C	2,7/2,2	6,0	DN 80	DN 80	1462	102	98626621	2795,00
SLV.80.80.22.4.51D.C	2,7/2,2	6,0	DN 80	DN 80	1462	102	98626059	2678,00
SLV.80.80.22.Ех.4.51D.C	2,7/2,2	6,0	DN 80	DN 80	1462	102	98626685	2795,00
SLV.80.80.40.4.51D.C	4,8/4	10,8	DN 80	DN 80	1464	133	98624702 ^B	2898,00
SLV.80.80.40.Ех.4.51D.C	4,8/4	10,8	DN 80	DN 80	1464	133	98626680	3130,00
SLV.80.80.40.2.51D.C	4,9/4	8,4	DN 80	DN 80	2930	121	98626039 ^B	2914,00
SLV.80.80.40.Ех.2.51D.C	4,9/4	8,4	DN 80	DN 80	2930	121	98626661	2986,00
SLV.80.80.60.2.51D.C	7,1/6	14,6	DN 80	DN 80	2940	137	98626041 ^B	3682,00
SLV.80.80.60.Ех.2.51D.C	7,1/6	14,6	DN 80	DN 80	2940	137	98626663	3914,00
SLV.80.80.75.2.51D.C	8,8/7,5	16,3	DN 80	DN 80	2921	138	98624255 ^A	4391,00
SLV.80.80.75.Ех.2.51D.C	8,8/7,5	16,3	DN 80	DN 80	2921	138	98626669	4635,00
SLV.80.80.92.2.51D.C	10,5/9,2	20,5	DN 80	DN 80	2960	177	98626047 ^B	4686,00
SLV.80.80.92.Ех.2.51D.C	10,5/9,2	20,5	DN 80	DN 80	2960	177	98626671	4967,00
SLV.80.80.110.2.51D.C	12,5/11	23,7	DN 80	DN 80	2947	177	98624700 ^B	5191,00
SLV.80.80.110.Ех.2.51D.C	12,5/11	23,7	DN 80	DN 80	2947	177	98626665	5470,00
SLV.80.100.11.4.50D.C	1,4/1,1	3,3	DN 100	DN 80	1452	89	98624691	2401,00
SLV.80.100.11.Ех.4.50D.C	1,4/1,1	3,3	DN 100	DN 80	1452	89	98626612	2518,00
SLV.80.100.13.4.50D.C	1,8/1,3	4,3	DN 100	DN 80	1460	93	98625976	2509,00
SLV.80.100.13.Ех.4.50D.C	1,8/1,3	4,3	DN 100	DN 80	1460	93	98626614	2625,00
SLV.80.100.15.4.50D.C	1,9/1,5	4,4	DN 100	DN 80	1452	93	98625978	2619,00
SLV.80.100.15.Ех.4.50D.C	1,9/1,5	4,4	DN 100	DN 80	1452	93	98626618	2736,00
SLV.80.100.22.4.50D.C	2,7/2,2	6,0	DN 100	DN 80	1462	100	98625979	2729,00
SLV.80.100.22.Ех.4.50D.C	2,7/2,2	6,0	DN 100	DN 80	1462	100	98626622	2845,00
SLV.80.100.22.4.51D.C	2,7/2,2	6,0	DN 100	DN 80	1462	100	98626060	2729,00
SLV.80.100.22.Ех.4.51D.C	2,7/2,2	6,0	DN 100	DN 80	1462	100	98626686	2845,00

Ех – взрывозащищенное исполнение.

^A – поддерживается складской запас готового продукта; ^B – поддерживается складской запас компонентов для сборки продукта.

Цены указаны на условиях «склад-Москва» с учетом НДС.
 Рекомендованные розничные цены с 01.03.2018.

Информация, размещенная в Прайс-листе, не является публичной офертой.

Группа продукта J 2

Тип продукта	Мощность P ₁ /P ₂ , кВт	Номинальный ток I _n , А	Напорный патрубок	Всасывающий патрубок	Скорость вращения, об/мин	Вес, кг	№ продукта	EUR
SLV.80.100.40.4.51D.C	4,8/4	10,8	DN 100	DN 80	1464	131	98626055	2947,00
SLV.80.100.40.Ex.4.51D.C	4,8/4	10,8	DN 100	DN 80	1464	131	98626681	3180,00
SLV.80.100.40.2.51D.C	4,9/4	8,4	DN 100	DN 80	2930	123	98626040	2972,00
SLV.80.100.40.Ex.2.51D.C	4,9/4	8,4	DN 100	DN 80	2930	123	98626662	3045,00
SLV.80.100.60.2.51D.C	7,1/6	14,6	DN 100	DN 80	2940	139	98626042	3736,00
SLV.80.100.60.Ex.2.51D.C	7,1/6	14,6	DN 100	DN 80	2940	139	98626664	3967,00
SLV.80.100.75.2.51D.C	8,8/7,5	16,3	DN 100	DN 80	2921	140	98626046	4448,00
SLV.80.100.75.Ex.2.51D.C	8,8/7,5	16,3	DN 100	DN 80	2921	140	98626670	4692,00
SLV.80.100.92.2.51D.C	10,5/9,2	20,5	DN 100	DN 80	2960	176	98626048 ^B	4739,00
SLV.80.100.92.Ex.2.51D.C	10,5/9,2	20,5	DN 100	DN 80	2960	176	98626672	5019,00
SLV.80.100.110.2.51D.C	12,5/11	23,7	DN 100	DN 80	2947	177	98626043 ^B	5243,00
SLV.80.100.110.Ex.2.51D.C	12,5/11	23,7	DN 100	DN 80	2947	177	98626666	5523,00

9

С рабочим колесом из нержавеющей стали 1.4408 (316/351)

Группа продукта J 2

Тип продукта	Мощность P ₁ /P ₂ , кВт	Номинальный ток I _n , А	Напорный патрубок	Всасывающий патрубок	Скорость вращения, об/мин	Вес, кг	№ продукта	EUR
SLV.80.80.11.4.50D.C.Q	1,4/1,1	3,3	DN 80	DN 80	1452	91	98626813	2356,00
SLV.80.80.13.4.50D.C.Q	1,8/1,3	4,3	DN 80	DN 80	1460	94	98626815	2465,00
SLV.80.80.15.4.50D.C.Q	1,9/1,5	4,4	DN 80	DN 80	1452	95	98626817	2573,00
SLV.80.80.22.4.50D.C.Q	2,9/2,2	6,0	DN 80	DN 80	1462	102	98626819	2682,00
SLV.80.80.40.4.51D.C.Q	4,8/4	10,8	DN 80	DN 80	1464	133	98626870	2993,00
SLV.80.80.40.2.51D.C.Q	4,9/4	8,4	DN 80	DN 80	2930	121	98626857	2928,00
SLV.80.80.60.2.51D.C.Q	7,1/6	14,6	DN 80	DN 80	2940	137	98626859	3767,00
SLV.80.80.75.2.51D.C.Q	8,8/7,5	16,3	DN 80	DN 80	2921	138	98626865	4472,00
SLV.80.80.92.2.51D.C.Q	10,5/9,2	20,5	DN 80	DN 80	2960	177	98626867	4826,00
SLV.80.80.110.2.51D.C.Q	12,5/11	23,7	DN 80	DN 80	2947	177	98626861	5322,00
SLV.80.100.11.4.50D.C.Q	1,4/1,1	3,3	DN 100	DN 80	1452	89	98626814	2408,00
SLV.80.100.13.4.50D.C.Q	1,8/1,3	4,3	DN 100	DN 80	1460	93	98626816	2514,00
SLV.80.100.15.4.50D.C.Q	1,9/1,5	4,4	DN 100	DN 80	1452	93	98626818	2623,00
SLV.80.100.22.4.50D.C.Q	2,9/2,2	6,0	DN 100	DN 80	1462	100	98626820	2731,00
SLV.80.100.40.4.51D.C.Q	4,8/4	10,8	DN 100	DN 80	1464	131	98626871	3043,00
SLV.80.100.40.2.51D.C.Q	4,9/4	8,4	DN 100	DN 80	2930	123	98626858	2932,00
SLV.80.100.60.2.51D.C.Q	7,1/6	14,6	DN 100	DN 80	2940	139	98626860	3818,00
SLV.80.100.75.2.51D.C.Q	8,8/7,5	16,3	DN 100	DN 80	2921	140	98626866	4529,00
SLV.80.100.92.2.51D.C.Q	10,5/9,2	20,5	DN 100	DN 80	2960	176	98626868	4878,00
SLV.80.100.110.2.51D.C.Q	12,5/11	23,7	DN 100	DN 80	2947	177	98626862	5374,00

Ex – взрывозащищенное исполнение.

^A – поддерживается складской запас готового продукта; ^B – поддерживается складской запас компонентов для сборки продукта.Цены указаны на условиях «склад-Москва» с учетом НДС.
Рекомендованные розничные цены с 01.03.2018.

Погружные насосы SLV.100

Рабочее колесо вихревое. Свободный проход 100 мм. Максимальное число пусков в час – 20.
 Длина кабеля 10 м. Защита электродвигателя: термовыключатель в каждой обмотке, реле влажности.



Перекачиваемая жидкость: Дренажные, поверхностные, промышленные и бытовые сточные воды (в том числе с фекалиями в муниципальных сетях).

Температура перекачиваемой жидкости: 0 ... +40 °С, кратковременно до +60 °С (не более 3 мин, кроме взрывоопасных сред).

Материалы: Чугун (детали проточной части). Вариант: рабочее колесо из нержавеющей стали (исполнение Q).

Номинальное напряжение: 3 x 380-415 В.

Номинальная частота: 50 Гц.

Степень защиты: IP68.

Класс изоляции: H.

Группа продукта J 2

Тип продукта	Мощность P ₁ /P ₂ , кВт	Номинальный ток I _n , А	Напорный патрубок	Всасывающий патрубок	Скорость вращения, об/мин	Вес, кг	№ продукта	EUR
SLV.100.100.30.4.50D.C	3,7/3	8,5	DN 100	DN 100	1453	113	98625967	3139,00
SLV.100.100.30.EX.4.50D.C	3,7/3	8,5	DN 100	DN 100	1453	113	98626610	3371,00
SLV.100.100.40.4.51D.C	4,8/4	10,8	DN 100	DN 100	1464	129	98626056	3641,00
SLV.100.100.40.EX.4.51D.C	4,8/4	10,8	DN 100	DN 100	1464	129	98626682	3873,00
SLV.100.100.55.4.51D.C	6,3/5,5	12,0	DN 100	DN 100	1463	139	98626031	4142,00
SLV.100.100.55.EX.4.51D.C	6,3/5,5	12,0	DN 100	DN 100	1463	139	98626651	4375,00
SLV.100.100.75.4.51D.C	8,4/7,5	16,1	DN 100	DN 100	1462	170	98624704	5149,00
SLV.100.100.75.EX.4.51D.C	8,4/7,5	16,1	DN 100	DN 100	1462	170	98626691	5428,00

С рабочим колесом из нержавеющей стали 1.4408 (316/351)

Группа продукта J 2

Тип продукта	Мощность P ₁ /P ₂ , кВт	Номинальный ток I _n , А	Напорный патрубок	Всасывающий патрубок	Скорость вращения, об/мин	Вес, кг	№ продукта	EUR
SLV.100.100.30.4.50D.C.Q	3,7/3	8,5	DN 100	DN 100	1453	113	98626809	3230,00
SLV.100.100.40.4.51D.C.Q	4,8/4	10,8	DN 100	DN 100	1464	129	98626872	3726,00
SLV.100.100.55.4.51D.C.Q	6,3/5,5	12,0	DN 100	DN 100	1463	139	98626851	4222,00
SLV.100.100.75.4.51D.C.Q	8,4/7,5	16,1	DN 100	DN 100	1462	170	98626876	5282,00

Ex – взрывозащищенное исполнение.

**Погружные насосы SE1.50**

Рабочее колесо одноканальное. Свободный проход 50 мм. Максимальное число пусков в час – 20.
Длина кабеля 10 м. Защита электродвигателя: термовыключатель в каждой обмотке.

Перекачиваемая жидкость:	Дренажные, поверхностные, промышленные и бытовые сточные воды (без фекалий).
Температура перекачиваемой жидкости:	0 ... +40 °С, кратковременно до +60 °С (не более 1 часа, кроме взрывоопасных сред).
Материалы:	Чугун (детали проточной части), кожух электродвигателя нержавеющая сталь 1.4301.
Номинальное напряжение:	3 x 380-415 В.
Номинальная частота:	50 Гц.
Степень защиты:	IP68.
Класс изоляции:	F.

9

Группа продукта J 2

Тип продукта	Мощность P ₁ /P ₂ , кВт	Номинальный ток I _n , А	Напорный патрубок	Всасывающий патрубок	Скорость вращения, об/мин	Вес, кг	№ продукта	EUR
SE1.50.65.22.2.50D	2,8/2,2	5,0	DN 65	DN 65	2895	86	96047509 ^B	3002,00
SE1.50.65.22.Ех.2.50D	2,8/2,2	5,0	DN 65	DN 65	2895	86	96047511	3262,00
SE1.50.65.30.2.50D	3,8/3	6,6	DN 65	DN 65	2910	90	96047517 ^B	3248,00
SE1.50.65.30.Ех.2.50D	3,8/3	6,6	DN 65	DN 65	2910	90	96047519	3541,00
SE1.50.65.40.2.51D	4,8/4	8,6	DN 65	DN 65	2925	122	96047525	3976,00
SE1.50.65.40.Ех.2.51D	4,8/4	8,6	DN 65	DN 65	2925	122	96047527	4041,00
SE1.50.80.22.2.50D	2,8/2,2	5,0	DN 80	DN 65	2895	87	96047981 ^B	3052,00
SE1.50.80.22.Ех.2.50D	2,8/2,2	5,0	DN 80	DN 65	2895	87	96047983	3272,00
SE1.50.80.30.2.50D	3,8/3	6,6	DN 80	DN 65	2910	91	96047989 ^B	3297,00
SE1.50.80.30.Ех.2.50D	3,8/3	6,6	DN 80	DN 65	2910	91	96047991	3554,00
SE1.50.80.40.2.51D	4,8/4	8,6	DN 80	DN 65	2925	123	96047997	4034,00
SE1.50.80.40.Ех.2.51D	4,8/4	8,6	DN 80	DN 65	2925	123	96047999	4343,00

Ех – взрывозащищенное исполнение.

^A – поддерживается складской запас готового продукта; ^B – поддерживается складской запас компонентов для сборки продукта.

Цены указаны на условиях «склад-Москва» с учетом НДС.
Рекомендованные розничные цены с 01.03.2018.

Погружные насосы SE1.80

Рабочее колесо одноканальное. Свободный проход 80 мм. Максимальное число пусков в час – 20. Длина кабеля 10 м. Защита электродвигателя: термовыключатель в каждой обмотке.



- Перекачиваемая жидкость:** Дренажные, поверхностные, промышленные и бытовые сточные воды (в том числе с фекалиями).
- Температура перекачиваемой жидкости:** 0 ... +40 °С, кратковременно до +60 °С (не более 1 часа, кроме взрывоопасных сред).
- Материалы:** Чугун (детали проточной части), кожух электродвигателя нержавеющая сталь 1.4301.
- Номинальное напряжение:** 3 x 380-415 В.
- Номинальная частота:** 50 Гц.
- Степень защиты:** IP68.
- Класс изоляции:** F.

Группа продукта J 2

9

Тип продукта	Мощность P ₁ /P ₂ , кВт	Номинальный ток I _n , А	Напорный патрубок	Всасывающий патрубок	Скорость вращения, об/мин	Вес, кг	№ продукта	EUR
SE1.80.80.15.4.50D	2,1/1,5	4,2	DN 80	DN 100	1435	98	96047533	3354,00
SE1.80.80.15.Ех.4.50D	2,1/1,5	4,2	DN 80	DN 100	1435	98	96047537	3656,00
SE1.80.80.22.4.50D	2,9/2,2	5,9	DN 80	DN 100	1445	100	96047549	3602,00
SE1.80.80.22.Ех.4.50D	2,9/2,2	5,9	DN 80	DN 100	1445	100	96047553	3927,00
SE1.80.80.30.4.50D	3,7/3	7,8	DN 80	DN 100	1455	143	96047565	4562,00
SE1.80.80.30.Ех.4.50D	3,7/3	7,8	DN 80	DN 100	1455	143	96047569	5007,00
SE1.80.80.40.4.51D	4,9/4	10,0	DN 80	DN 100	1460	152	96047597	5035,00
SE1.80.80.40.Ех.4.51D	4,9/4	10,0	DN 80	DN 100	1460	152	96047601	5537,00
SE1.80.80.55.4.51D	6,5/5,5	13,4	DN 80	DN 100	1455	157	96047613 ^В	5807,00
SE1.80.80.55.Ех.4.51D	6,5/5,5	13,4	DN 80	DN 100	1455	157	96047617	6391,00
SE1.80.80.75.4.51D	9/7,5	17,3	DN 80	DN 100	1455	205	96047627	6619,00
SE1.80.80.75.Ех.4.51D	9/7,5	17,3	DN 80	DN 100	1455	205	96047631	7282,00
SE1.80.100.15.4.50D	2,1/1,5	4,2	DN 100	DN 100	1435	99	96048005	3082,00
SE1.80.100.15.Ех.4.50D	2,1/1,5	4,2	DN 100	DN 100	1435	99	96048009	3385,00
SE1.80.100.22.4.50D	2,9/2,2	5,9	DN 100	DN 100	1445	101	96048021	3331,00
SE1.80.100.22.Ех.4.50D	2,9/2,2	5,9	DN 100	DN 100	1445	101	96048025	3655,00
SE1.80.100.30.4.50D	3,7/3	7,8	DN 100	DN 100	1455	143	96048037	4402,00
SE1.80.100.30.Ех.4.50D	3,7/3	7,8	DN 100	DN 100	1455	143	96048041	4838,00
SE1.80.100.40.4.51D	4,9/4	10,0	DN 100	DN 100	1460	153	96048069	4949,00
SE1.80.100.40.Ех.4.51D	4,9/4	10,0	DN 100	DN 100	1460	153	96048073	5445,00
SE1.80.100.55.4.51D	6,5/5,5	13,4	DN 100	DN 100	1455	158	96048085	5695,00
SE1.80.100.55.Ех.4.51D	6,5/5,5	13,4	DN 100	DN 100	1455	158	96048089	6119,00
SE1.80.100.75.4.51D	9/7,5	17,3	DN 100	DN 100	1455	204	96048099	6546,00
SE1.80.100.75.Ех.4.51D	9/7,5	17,3	DN 100	DN 100	1455	204	96048103	6978,00

Ех – взрывозащищенное исполнение.

^А – поддерживается складской запас готового продукта; ^В – поддерживается складской запас компонентов для сборки продукта.

Цены указаны на условиях «склад-Москва» с учетом НДС.
Рекомендованные розничные цены с 01.03.2018.

Информация, размещенная в Прайс-листе, не является публичной офертой.

Погружные насосы SE1.100

Рабочее колесо одноканальное. Свободный проход 100 мм. Максимальное число пусков в час – 20.
Длина кабеля 10 м. Защита электродвигателя: термовыключатель в каждой обмотке.



- Перекачиваемая жидкость:** Дренажные, поверхностные, промышленные и бытовые сточные воды (в том числе с фекалиями в муниципальных сетях).
- Температура перекачиваемой жидкости:** 0 ... +40 °С, кратковременно до +60 °С (не более 1 часа, кроме взрывоопасных сред).
- Материалы:** Чугун (детали проточной части), кожух электродвигателя нержавеющая сталь 1.4301.
- Номинальное напряжение:** 3 x 380-415 В.
- Номинальная частота:** 50 Гц.
- Степень защиты:** IP68.
- Класс изоляции:** F.

Группа продукта J 2

Тип продукта	Мощность P ₁ /P ₂ , кВт	Номинальный ток I _n , А	Напорный патрубок	Всасывающий патрубок	Скорость вращения, об/мин	Вес, кг	№ продукта	EUR
SE1.100.100.40.4.51D	4,9/4	10,0	DN 100	DN 150	1460	157	96047641	5502,00
SE1.100.100.40.Ех.4.51D	4,9/4	10,0	DN 100	DN 150	1460	157	96047645	5909,00
SE1.100.100.55.4.51D	6,5/5,5	13,4	DN 100	DN 150	1455	161	96047657	6329,00
SE1.100.100.55.Ех.4.51D	6,5/5,5	13,4	DN 100	DN 150	1455	161	96047661	6796,00
SE1.100.100.75.4.51D	9/7,5	17,3	DN 100	DN 150	1455	204	96047671	7116,00
SE1.100.100.75.Ех.4.51D	9/7,5	17,3	DN 100	DN 150	1455	204	96047675	7644,00
SE1.100.150.40.4.51D	4,9/4	10,0	DN 150	DN 150	1460	161	96048113	5642,00
SE1.100.150.40.Ех.4.51D	4,9/4	10,0	DN 150	DN 150	1460	161	96048117	6025,00
SE1.100.150.55.4.51D	6,5/5,5	13,4	DN 150	DN 150	1455	166	96048129	6411,00
SE1.100.150.55.Ех.4.51D	6,5/5,5	13,4	DN 150	DN 150	1455	166	96048133	6868,00
SE1.100.150.75.4.51D	9/7,5	17,3	DN 150	DN 150	1455	210	96048143	7202,00
SE1.100.150.75.Ех.4.51D	9/7,5	17,3	DN 150	DN 150	1455	210	96048147	7736,00

Ех – взрывозащищенное исполнение.

Погружные насосы SEV.65

Рабочее колесо вихревое. Свободный проход 65 мм. Максимальное число пусков в час – 20.

Длина кабеля 10 м. Защита электродвигателя: термовыключатель в каждой обмотке.



Перекачиваемая жидкость: Дренажные, поверхностные, промышленные и бытовые сточные воды (в том числе с фекалиями в локальных сетях).

Температура

перекачиваемой жидкости: 0 ... +40 °С, кратковременно до +60 °С (не более 1 часа, кроме взрывоопасных сред).

Материалы:

Чугун (детали проточной части), кожух электродвигателя нержавеющая сталь 1.4301.

Варианты исполнения: рабочее колесо нержавеющая сталь (исполнение Q), рабочее колесо и корпус нержавеющая сталь (исполнение S), все детали проточной части нержавеющая сталь (исполнение R).

Номинальное напряжение: 3 x 380-415 В.

Номинальная частота: 50 Гц.

Степень защиты: IP68.

Класс изоляции: F.

Группа продукта J 2

Тип продукта	Мощность P ₁ /P ₂ , кВт	Номинальный ток I _n , А	Напорный патрубок	Всасывающий патрубок	Скорость вращения, об/мин	Вес, кг	№ продукта	EUR
SEV.65.65.22.2.50D	2,8/2,2	5,0	DN 65	DN 80	2895	89	96047697 ^Б	2983,00
SEV.65.65.22.Ех.2.50D	2,8/2,2	5,0	DN 65	DN 80	2895	89	96047701	3267,00
SEV.65.65.30.2.50D	3,8/3	6,6	DN 65	DN 80	2910	92	96047713 ^Б	3230,00
SEV.65.65.30.Ех.2.50D	3,8/3	6,6	DN 65	DN 80	2910	92	96047717	3547,00
SEV.65.65.40.2.51D	4,8/4	8,6	DN 65	DN 80	2925	128	96047729	3974,00
SEV.65.65.40.Ех.2.51D	4,8/4	8,6	DN 65	DN 80	2925	128	96047733	4374,00
SEV.65.80.22.2.50D	2,8/2,2	5,0	DN 80	DN 80	2895	90	96048169	3033,00
SEV.65.80.22.Ех.2.50D	2,8/2,2	5,0	DN 80	DN 80	2895	90	96048173	3312,00
SEV.65.80.30.2.50D	3,8/3	6,6	DN 80	DN 80	2910	94	96048185	3280,00
SEV.65.80.30.Ех.2.50D	3,8/3	6,6	DN 80	DN 80	2910	94	96048189	3595,00
SEV.65.80.40.2.51D	4,8/4	8,6	DN 80	DN 80	2925	126	96048201	4028,00
SEV.65.80.40.Ех.2.51D	4,8/4	8,6	DN 80	DN 80	2925	126	96048205	4425,00

Ех – взрывозащищенное исполнение.

Насос с рабочим колесом из нержавеющей стали 1.4408 (316/351)

Группа продукта J 2

Тип продукта	Мощность P ₁ /P ₂ , кВт	Номинальный ток I _n , А	Напорный патрубок	Всасывающий патрубок	Скорость вращения, об/мин	Вес, кг	№ продукта	EUR
SEV.65.65.22.2.50D.Q	2,8/2,2	5,0	DN 65	DN 80	2895	89	98450865	3487,00
SEV.65.65.30.2.50D.Q	3,8/3	6,6	DN 65	DN 80	2910	92	98450866	3550,00
SEV.65.65.40.2.51D.Q	4,8/4	8,6	DN 65	DN 80	2925	128	98450869	4391,00
SEV.65.80.22.2.50D.Q	2,8/2,2	5,0	DN 80	DN 80	2895	90	98450871	3503,00
SEV.65.80.30.2.50D.Q	3,8/3	6,6	DN 80	DN 80	2910	94	98450872	3568,00
SEV.65.80.40.2.51D.Q	4,8/4	8,6	DN 80	DN 80	2925	126	98450875	4520,00

Насос полностью из нержавеющей стали, рабочее колесо, корпус насоса, крышка электродвигателя из стали 1.4408 (316/351)

Группа продукта J 2

Тип продукта	Мощность P ₁ /P ₂ , кВт	Номинальный ток I _n , А	Напорный патрубок	Всасывающий патрубок	Скорость вращения, об/мин	Вес, кг	№ продукта	EUR
SEV.65.65.22.2.50D.R	2,8/2,2	5,0	DN 65	DN 80	2895	89	98489849	9929,00
SEV.65.65.30.2.50D.R	3,8/3	6,6	DN 65	DN 80	2910	92	98489850	10109,00
SEV.65.65.40.2.51D.R	4,8/4	8,6	DN 65	DN 80	2925	128	98489863	12430,00
SEV.65.80.22.2.50D.R	2,8/2,2	5,0	DN 80	DN 80	2895	90	98489865	9929,00
SEV.65.80.30.2.50D.R	3,8/3	6,6	DN 80	DN 80	2910	94	98489866	10110,00
SEV.65.80.40.2.51D.R	4,8/4	8,6	DN 80	DN 80	2925	126	98489869	12430,00

^А – поддерживается складской запас готового продукта; ^Б – поддерживается складской запас компонентов для сборки продукта.

Цены указаны на условиях «склад-Москва» с учетом НДС.
Рекомендованные розничные цены с 01.03.2018.

Информация, размещенная в Прайс-листе, не является публичной офертой.

Погружные насосы SEV.80

Рабочее колесо вихревое. Свободный проход 80 мм. Максимальное число пусков в час – 20.
Длина кабеля 10 м. Защита электродвигателя: термовыключатель в каждой обмотке.



Перекачиваемая жидкость: Дренажные, поверхностные, промышленные и бытовые сточные воды (в том числе с фекалиями).

Температура перекачиваемой жидкости: 0 ... +40 °С, кратковременно до +60 °С (не более 1 часа, кроме взрывоопасных сред).

Материалы: Чугун (детали проточной части), кожух электродвигателя нержавеющая сталь 1.4301.
Варианты исполнения: рабочее колесо нержавеющая сталь (исполнение Q), рабочее колесо и корпус нержавеющая сталь (исполнение S), все детали проточной части нержавеющая сталь (исполнение R).

Номинальное напряжение: 3 x 380-415 В.

Номинальная частота: 50 Гц.

Степень защиты: IP68.

Класс изоляции: F.

Группа продукта J 2

Тип продукта	Мощность P ₁ /P ₂ , кВт	Номинальный ток I _n , А	Напорный патрубок	Всасывающий патрубок	Скорость вращения, об/мин	Вес, кг	№ продукта	EUR
SEV.80.80.11.4.50D	1,5/1,1	2,8	DN 80	DN 80	1440	95	96047745 ^B	3037,00
SEV.80.80.11.Ех.4.50D	1,5/1,1	2,8	DN 80	DN 80	1440	95	96047748	3183,00
SEV.80.80.13.4.50D	1,8/1,3	3,8	DN 80	DN 80	1440	103	96047757	3088,00
SEV.80.80.13.Ех.4.50D	1,8/1,3	3,8	DN 80	DN 80	1440	103	96047760	3234,00
SEV.80.80.15.4.50D	2,1/1,5	4,2	DN 80	DN 80	1435	103	96047769	3128,00
SEV.80.80.15.Ех.4.50D	2,1/1,5	4,2	DN 80	DN 80	1435	103	96047772	3297,00
SEV.80.80.22.4.50D	2,9/2,2	5,9	DN 80	DN 80	1445	106	96047781 ^A	3184,00
SEV.80.80.22.Ех.4.50D	2,9/2,2	5,9	DN 80	DN 80	1445	106	96047785	3392,00
SEV.80.80.40.4.51D	4,9/4	10,0	DN 80	DN 80	1460	143	96047797 ^B	3619,00
SEV.80.80.40.Ех.4.51D	4,9/4	10,0	DN 80	DN 80	1460	143	96047801	3823,00
SEV.80.80.40.2.51D	4,8/4	8,6	DN 80	DN 80	2925	131	96047829	4362,00
SEV.80.80.40.Ех.2.51D	4,8/4	8,6	DN 80	DN 80	2925	131	96047833	4748,00
SEV.80.80.60.2.51D	7,1/6	13,9	DN 80	DN 80	2945	141	96047845 ^B	4728,00
SEV.80.80.60.Ех.2.51D	7,1/6	13,9	DN 80	DN 80	2945	141	96047849	5179,00
SEV.80.80.75.2.51D	8,9/7,5	16,2	DN 80	DN 80	2940	142	96047861 ^B	5992,00
SEV.80.80.75.Ех.2.51D	8,9/7,5	16,2	DN 80	DN 80	2940	142	96047865	6524,00
SEV.80.80.92.2.51D	10,5/9,2	18,0	DN 80	DN 80	2935	190	96047207 ^B	6297,00
SEV.80.80.92.Ех.2.51D	10,5/9,2	18,0	DN 80	DN 80	2935	190	96047204	6757,00
SEV.80.80.110.2.51D	12,6/11	21,7	DN 80	DN 80	2935	195	96047877 ^A	6310,00
SEV.80.80.110.Ех.2.51D	12,6/11	21,7	DN 80	DN 80	2935	195	96047881	6650,00
SEV.80.100.11.4.50D	1,5/1,1	2,8	DN 100	DN 80	1440	94	96780674	3089,00
SEV.80.100.11.Ех.4.50D	1,5/1,1	2,8	DN 100	DN 80	1440	94	96780714	3226,00
SEV.80.100.13.4.50D	1,8/1,3	3,8	DN 100	DN 80	1440	102	96780676	3141,00
SEV.80.100.13.Ех.4.50D	1,8/1,3	3,8	DN 100	DN 80	1440	102	96780716	3278,00
SEV.80.100.15.4.50D	2,1/1,5	4,2	DN 100	DN 80	1435	102	96780678	3180,00
SEV.80.100.15.Ех.4.50D	2,1/1,5	4,2	DN 100	DN 80	1435	102	96780718	3340,00
SEV.80.100.22.4.50D	2,9/2,2	5,9	DN 100	DN 80	1445	105	96780680	3237,00
SEV.80.100.22.Ех.4.50D	2,9/2,2	5,9	DN 100	DN 80	1445	105	96780720	3436,00
SEV.80.100.40.4.51D	4,9/4	10,0	DN 100	DN 80	1460	142	96780682	3674,00
SEV.80.100.40.Ех.4.51D	4,9/4	10,0	DN 100	DN 80	1460	142	96780722	3867,00
SEV.80.100.40.2.51D	4,8/4	8,6	DN 100	DN 80	2925	133	96780684	4414,00
SEV.80.100.40.Ех.2.51D	4,8/4	8,6	DN 100	DN 80	2925	133	96780724	4789,00
SEV.80.100.60.2.51D	7,1/6	13,9	DN 100	DN 80	2945	143	96780686	4781,00
SEV.80.100.60.Ех.2.51D	7,1/6	13,9	DN 100	DN 80	2945	143	96780726	5221,00
SEV.80.100.75.2.51D	8,9/7,5	16,2	DN 100	DN 80	2940	144	96780688	6046,00
SEV.80.100.75.Ех.2.51D	8,9/7,5	16,2	DN 100	DN 80	2940	144	96780728	6632,00
SEV.80.100.92.2.51D	10,5/9,2	18,0	DN 100	DN 80	2935	191	96780690	6350,00
SEV.80.100.92.Ех.2.51D	10,5/9,2	18,0	DN 100	DN 80	2935	191	96780730	6801,00
SEV.80.100.110.2.51D	12,6/11	21,7	DN 100	DN 80	2935	196	96780692	6363,00
SEV.80.100.110.Ех.2.51D	12,6/11	21,7	DN 100	DN 80	2935	196	96780732	6694,00

Ех – взрывозащищенное исполнение.

^A – поддерживается складской запас готового продукта; ^B – поддерживается складской запас компонентов для сборки продукта.

Цены указаны на условиях «склад-Москва» с учетом НДС.
Рекомендованные розничные цены с 01.03.2018.

Насос с рабочим колесом из нержавеющей стали 1.4408 (316/351)

Группа продукта J 2

Тип продукта	Мощность P ₁ /P ₂ , кВт	Номинальный ток I _n , А	Напорный патрубок	Всасывающий патрубок	Скорость вращения, об/мин	Вес, кг	№ продукта	EUR
SEV.80.80.11.4.50D.Q	1,5/1,1	2,8	DN 80	DN 80	1440	95	97637756	3087,00
SEV.80.80.13.4.50D.Q	1,8/1,3	3,8	DN 80	DN 80	1440	103	97637757	3138,00
SEV.80.80.15.4.50D.Q	2,1/1,5	4,2	DN 80	DN 80	1435	103	97637758	3179,00
SEV.80.80.22.4.50D.Q	2,9/2,2	5,9	DN 80	DN 80	1445	106	97637759	3289,00
SEV.80.80.40.2.51D.Q	4,8/4	8,7	DN 80	DN 80	2925	131	97637760	3739,00
SEV.80.80.40.4.51D.Q	4,9/4	10,0	DN 80	DN 80	1460	131	97637761	4485,00
SEV.80.80.60.2.51D.Q	7,1/6	13,9	DN 80	DN 80	2945	141	97637762	4847,00
SEV.80.80.75.2.51D.Q	8,9/7,5	16,2	DN 80	DN 80	2940	142	97637763	6160,00
SEV.80.80.92.2.51D.Q	10,5/9,2	18,0	DN 80	DN 80	2935	190	97637764	6460,00
SEV.80.80.110.2.51D.Q	12,6/11	21,7	DN 80	DN 80	2935	195	97637765	6471,00
SEV.80.100.11.4.50D.Q	1,5/1,1	2,8	DN 100	DN 80	1440	94	97637766	3138,00
SEV.80.100.13.4.50D.Q	1,8/1,3	3,8	DN 100	DN 80	1440	102	97637767	3190,00
SEV.80.100.15.4.50D.Q	2,1/1,5	4,2	DN 100	DN 80	1435	102	97637768	3229,00
SEV.80.100.22.4.50D.Q	2,9/2,2	5,9	DN 100	DN 80	1445	105	97637769	3341,00
SEV.80.100.40.2.51D.Q	4,8/4	8,7	DN 100	DN 80	2925	142	97637770	3790,00
SEV.80.100.40.4.51D.Q	4,9/4	10,0	DN 100	DN 80	1460	133	97637771	4536,00
SEV.80.100.60.2.51D.Q	7,1/6	13,9	DN 100	DN 80	2945	143	97637772	4899,00
SEV.80.100.75.2.51D.Q	8,9/7,5	16,2	DN 100	DN 80	2940	144	97637773	6150,00
SEV.80.100.92.2.51D.Q	10,5/9,2	18,0	DN 100	DN 80	2935	191	97637774	6511,00
SEV.80.100.110.2.51D.Q	12,6/11	21,7	DN 100	DN 80	2935	196	97637775	6524,00

9

Насос полностью из нержавеющей стали, рабочее колесо, корпус насоса, крышка электродвигателя из стали 1.4408 (316/351)

Группа продукта J 2

Тип продукта	Мощность P ₁ /P ₂ , кВт	Номинальный ток I _n , А	Напорный патрубок	Всасывающий патрубок	Скорость вращения, об/мин	Вес, кг	№ продукта	EUR
SEV.80.80.11.4.50D.R	1,5/1,1	2,8	DN 80	DN 80	1440	95	96889323	8903,00
SEV.80.80.13.4.50D.R	1,8/1,3	3,8	DN 80	DN 80	1440	103	96889324	8956,00
SEV.80.80.15.4.50D.R	2,1/1,5	4,2	DN 80	DN 80	1435	103	96889325	9048,00
SEV.80.80.22.4.50D.R	2,9/2,2	5,9	DN 80	DN 80	1445	106	96889326	9116,00
SEV.80.80.40.4.51D.R	4,9/4	10,0	DN 80	DN 80	2925	143	96889327	12607,00
SEV.80.80.40.2.51D.R	4,8/4	8,6	DN 80	DN 80	1460	131	96889328	11413,00
SEV.80.80.60.2.51D.R	7,1/6	13,9	DN 80	DN 80	2945	141	96889329	11444,00
SEV.80.80.75.2.51D.R	8,9/7,5	16,2	DN 80	DN 80	2940	142	96889330	11642,00
SEV.80.80.92.2.51D.R	10,5/9,2	18,0	DN 80	DN 80	2935	190	96889331	13969,00
SEV.80.80.110.2.51D.R	12,6/11	21,7	DN 80	DN 80	2935	195	96889332	13992,00
SEV.80.100.11.4.50D.R	1,5/1,1	2,8	DN 100	DN 80	1440	94	96889333	8903,00
SEV.80.100.13.4.50D.R	1,8/1,3	3,8	DN 100	DN 80	1440	102	96889334	8956,00
SEV.80.100.15.4.50D.R	2,1/1,5	4,2	DN 100	DN 80	1435	102	96889335	9048,00
SEV.80.100.22.4.50D.R	2,9/2,2	5,9	DN 100	DN 80	1445	105	96889336	9116,00
SEV.80.100.40.4.51D.R	4,9/4	10,0	DN 100	DN 80	2925	142	96889337	12607,00
SEV.80.100.40.2.51D.R	4,8/4	8,6	DN 100	DN 80	1460	133	96889338	11413,00
SEV.80.100.60.2.51D.R	7,1/6	13,9	DN 100	DN 80	2945	143	96889339	11444,00
SEV.80.100.75.2.51D.R	8,9/7,5	16,2	DN 100	DN 80	2940	144	96889340	11642,00
SEV.80.100.92.2.51D.R	10,5/9,2	18,0	DN 100	DN 80	2935	191	96889341	13969,00
SEV.80.100.110.2.51D.R	12,6/11	21,7	DN 100	DN 80	2935	196	96889342	13992,00

Цены указаны на условиях «склад-Москва» с учетом НДС.
Рекомендованные розничные цены с 01.03.2018.

Информация, размещенная в Прайс-листе, не является публичной офертой.

**Погружные насосы SEV.100**

Рабочее колесо вихревое. Свободный проход 100 мм. Максимальное число пусков в час – 20.
Длина кабеля 10 м. Защита электродвигателя: термовыключатель в каждой обмотке.

Перекачиваемая жидкость: Дренажные, поверхностные, промышленные и бытовые сточные воды (в том числе с фекалиями в муниципальных сетях).

Температура перекачиваемой жидкости: 0 ... +40 °С, кратковременно до +60 °С (не более 1 часа, кроме взрывоопасных сред).

Материалы: Чугун (детали проточной части), кожух электродвигателя нержавеющая сталь 1.4301.
Варианты исполнения: рабочее колесо нержавеющая сталь (исполнение Q), рабочее колесо и корпус нержавеющая сталь (исполнение S), все детали проточной части нержавеющая сталь (исполнение R).

Номинальное напряжение: 3 x 380-415 В.

Номинальная частота: 50 Гц.

Степень защиты: IP68.

Класс изоляции: F.

Группа продукта J 2

Тип продукта	Мощность P ₁ /P ₂ , кВт	Номинальный ток I _n , А	Напорный патрубок	Всасывающий патрубок	Скорость вращения, об/мин	Вес, кг	№ продукта	EUR
SEV.100.100.30.4.50D	3,7/3	7,8	DN 100	DN 100	1455	133	96047893	4041,00
SEV.100.100.30.Ех.4.50D	3,7/3	7,8	DN 100	DN 100	1455	133	96047897	4429,00
SEV.100.100.40.4.51D	4,9/4	10,0	DN 100	DN 100	1460	141	96047925	4311,00
SEV.100.100.40.Ех.4.51D	4,9/4	10,0	DN 100	DN 100	1460	141	96047929	4723,00
SEV.100.100.55.4.51D	6,5/5,5	13,4	DN 100	DN 100	1455	146	96047941	5175,00
SEV.100.100.55.Ех.4.51D	6,5/5,5	13,4	DN 100	DN 100	1455	146	96047945	5543,00
SEV.100.100.75.4.51D	9/7,5	17,3	DN 100	DN 100	1455	190	96047957	6275,00
SEV.100.100.75.Ех.4.51D	9/7,5	17,3	DN 100	DN 100	1455	190	96047961	6719,00

Насос с рабочим колесом из нержавеющей стали 1.4408 (316/351)

Группа продукта J 2

Тип продукта	Мощность P ₁ /P ₂ , кВт	Номинальный ток I _n , А	Напорный патрубок	Всасывающий патрубок	Скорость вращения, об/мин	Вес, кг	№ продукта	EUR
SEV.100.100.30.4.50D.Q	3,7/3	7,8	DN 100	DN 100	1455	133	97637776	4192,00
SEV.100.100.40.4.51D.Q	4,9/4	10,0	DN 100	DN 100	1460	141	97637777	4457,00
SEV.100.100.55.4.51D.Q	6,5/5,5	13,4	DN 100	DN 100	1455	146	97637778	5342,00
SEV.100.100.75.4.51D.Q	9/7,5	17,3	DN 100	DN 100	1455	190	97637779	6458,00

Насос полностью из нержавеющей стали, рабочее колесо, корпус насоса, крышка электродвигателя из стали 1.4408 (316/351)

Группа продукта J 2

Тип продукта	Мощность P ₁ /P ₂ , кВт	Номинальный ток I _n , А	Напорный патрубок	Всасывающий патрубок	Скорость вращения, об/мин	Вес, кг	№ продукта	EUR
SEV.100.100.30.4.50D.R	3,7/3	7,8	DN 100	DN 100	1455	133	96889343	11856,00
SEV.100.100.40.4.51D.R	4,9/4	10,0	DN 100	DN 100	1460	141	96889344	12056,00
SEV.100.100.55.4.51D.R	6,5/5,5	13,4	DN 100	DN 100	1455	146	96889345	12285,00
SEV.100.100.75.4.51D.R	9/7,5	17,3	DN 100	DN 100	1455	190	96889346	16503,00

Ех – взрывозащищенное исполнение.

Перечень дополнительных опций. Стоимость – по запросу. № продукта при заказе.**SL1.50 (до 1,5 кВт), SLV.65 (до 1,5 кВт)**

1. Стандартный кабель длиной 15, 20, 25, 30, 40, 50 м.
2. Экранированный кабель длиной 15, 20, 25, 30, 40 м.
3. Уплотнительные кольца из FKM (стандартное исполнение – NBR), рекомендуются при перекачке воды с нефтепродуктами.
4. Керамическое покрытие рабочего колеса и внутренней поверхности корпуса (для увеличения износостойкости при большой концентрации песка).
5. Покраска наружных поверхностей в черный, красный, иной цвет.
6. Покрытие наружных поверхностей увеличенной толщины 300 или 450 мкм.
7. Защитный чехол кабеля, стойкий к нефтепродуктам и большинству агрессивных веществ, длина 5 м.
8. Термисторы PTC (вместо стандартных биметаллических термодатчиков Klixon).
9. Специальная или дополнительная заводская табличка.
10. Реле влажности в полости электродвигателя.

SL1.80, SL1.100, SLV.80, SLV.100 (до 11 кВт), SL1.50 (2,2-4 кВт), SLV.65 (2,2-4 кВт)

1. Сенсорное исполнение
 Для SL1, SLV (кроме SL1.50, SLV.65 мощностью 0,9-1,5 кВт) «Sensor»:
 - аналоговый датчик WIO для определения текущего значения содержания воды в масляной камере торцевого уплотнения
 - датчик Pt 1000 для определения текущего значения температуры в электродвигателе
 - модуль IO 113.
 Реле влажности у SL1, SLV входит в стандартную комплектацию.
 Для SE1, SEV «Sensor»:
 - аналоговый датчик WIO для определения текущего значения содержания воды в масляной камере торцевого уплотнения насоса
 - датчик Pt 1000 для определения текущего значения температуры в электродвигателе
 - реле влажности в полости электродвигателя для отключения электродвигателя при повышении влажности в полости статора
 - модуль IO 113.
 Датчики находятся внутри насоса. Модуль IO 113 поставляется в комплекте с насосом, должен быть размещен в шкафу управления. К IO 113 подключаются выводы контура защиты электродвигателя (в общем кабеле). IO 113 передает предупредительный сигнал или подает сигнал на отключение насоса при срабатывании датчиков.
2. Стандартный кабель длиной 15, 20, 25, 30, 40 м (для отдельных позиций также 50 м).
3. Экранированный кабель длиной 15, 20, 25, 30, 40 м.
4. Исполнение из нержавеющей стали (для SLV, SEV):
 - рабочее колесо из стали 1.4408 (исполнение Q) – для SLV, SEV
 - рабочее колесо, корпус насоса из стали 1.4408 (исполнение S) – для SEV
 - рабочее колесо, корпус насоса, верхняя крышка из стали 1.4408 (исполнение R) – для SEV
 - рабочее колесо из дуплексной стали – для SLV, SEV
 - рабочее колесо, корпус насоса, верхняя крышка из дуплексной стали (исполнение D) – для SEV.
5. Уплотнительные кольца из FKM (стандартное исполнение – NBR), рекомендуются при перекачке воды с нефтепродуктами.
6. Керамическое покрытие рабочего колеса и внутренней поверхности корпуса (для увеличения износостойкости при большой концентрации песка).
7. Покраска наружных поверхностей в черный, красный, иной цвет.
8. Покрытие наружных поверхностей увеличенной толщины 300 или 450 мкм.
9. Защитный чехол кабеля, стойкий к нефтепродуктам и большинству агрессивных веществ, длина 5 м.
10. Термисторы PTC (вместо стандартных биметаллических термодатчиков Klixon).
11. Обрезка рабочего колеса для получения требуемой рабочей точки (только для SLV, SEV).
12. Специальная или дополнительная заводская табличка.
13. Узел торцевого уплотнения «Back Flow» для перекачки воды с большим содержанием песка (только SLV, SEV).

Канализационные насосы SEG с режущим механизмом

Перекачивание канализационных стоков по трубопроводам малого диаметра (от 40 мм)

9

- > Малогабаритная конструкция
- > Система регулировки зазора рабочего колеса
- > Модернизированный режущий механизм позволяет перекачивать стоки, содержащие некоторые твердые включения
- > Высокий КПД
- > Исполнение AUTO^{ADAPT}: Насосы со встроенными датчиками уровня, не требующие реле уровня и шкафа управления
- > Удобство обслуживания и монтажа: быстросъемный хомут для соединения корпуса с электродвигателем, двойное картриджное уплотнение вала
- > Герметичный электрический разъем для кабеля



Канализационные насосы APG с режущим механизмом

Рабочее колесо полуоткрытое, с режущим механизмом. Максимальное число пусков в час – 20.
Напорный патрубок фланцевый DN 50. Длина кабеля 10 м. Защита электродвигателя: термовыключатель в каждой обмотке.



Перекачиваемая жидкость: Бытовые сточные воды (с фекалиями).

Температура

перекачиваемой жидкости: 0 ... +40 °С, кратковременно до +60 °С.

Материалы: Чугун (детали проточной части).

Номинальное напряжение: 3 x 380-415 В.

Номинальная частота: 50 Гц.

Степень защиты: IP68.

Класс изоляции: F.

Группа продукта J 2

9

Тип продукта	Мощность P ₁ /P ₂ , кВт	Номинальный ток I _n , А	Скорость вращения, об/мин	Вес, кг	№ продукта	EUR
APG.50.65.3	7,5/6,5	13,4	2900	104	96835728	5728,00
APG.50.92.3	11/9,2	19,1	2900	116	96835731	6380,00

Канализационные насосы SEG с режущим механизмом

Рабочее колесо полуоткрытое, с режущим механизмом. Максимальное число пусков в час – 30.
Напорный патрубок DN40/DN50. Длина кабеля 10 м.
Защита электродвигателя: термовыключатель в каждой обмотке.



- Перекачиваемая жидкость:** Бытовые сточные воды (от частных домов и небольших локальных объектов).
- Температура перекачиваемой жидкости:** 0 ... +40 °С, кратковременно до +60 °С (не более 3 мин, кроме взрывоопасных сред).
- Номинальное напряжение:** 1 x 230 В или 3 x 380-415 В.
- Номинальная частота:** 50 Гц.
- Степень защиты:** IP68.
- Класс изоляции:** F.

Группа продукта J 2

Тип продукта	Напряжение	Мощность P ₁ /P ₂ , кВт	Номинальный ток I _n , А	Скорость вращения, об/мин	Вес, кг	№ продукта	EUR
SEG.40.09.2.1.502*	1 x 230 В	1,3/0,9	6,0	2890	38	96075893 ^A	1530,00
SEG.40.09.Ех.2.1.502*	1 x 230 В	1,3/0,9	6,0	2890	38	96075894	1691,00
SEG.40.09.2.50B	3 x 400 В	1,3/0,9	3,0	2860	38	96075897 ^A	1530,00
SEG.40.09.Ех.2.50B	3 x 400 В	1,3/0,9	3,0	2860	38	96075898	1691,00
SEG.40.12.2.1.502*	1 x 230 В	1,6/1,2	8,0	2820	38	96075901 ^A	1530,00
SEG.40.12.Ех.2.1.502*	1 x 230 В	1,6/1,2	8,0	2820	38	96075902	1691,00
SEG.40.12.2.50B	3 x 400 В	1,6/1,2	3,0	2750	38	96075905 ^A	1530,00
SEG.40.12.Ех.2.50B	3 x 400 В	1,6/1,2	3,0	2750	38	96075906	1691,00
SEG.40.15.2.1.502*	1 x 230 В	2,1/1,5	12,0	2780	50	98280724	1726,00
SEG.40.15.2.50B	3 x 400 В	2,1/1,5	4,0	2700	38	96075909 ^A	1726,00
SEG.40.15.Ех.2.50B	3 x 400 В	2,1/1,5	4,0	2700	38	96075910	1842,00
SEG.40.26.2.50B	3 x 400 В	3,2/2,6	6,0	2870	57	96075913 ^A	2142,00
SEG.40.26.Ех.2.50B	3 x 400 В	3,2/2,6	6,0	2870	57	96075914	2241,00
SEG.40.31.2.50B	3 x 400 В	3,7/3,1	7,0	2900	65	96075915 ^A	2219,00
SEG.40.31.Ех.2.50B	3 x 400 В	3,7/3,1	7,0	2900	65	96075916	2318,00
SEG.40.40.2.50B	3 x 400 В	4,9/4	8,0	2830	65	96075917 ^A	2589,00
SEG.40.40.Ех.2.50B	3 x 400 В	4,9/4	8,0	2830	65	96075918	2703,00

Канализационные насосы SEG с увеличенной длиной силового кабеля 15 м

Группа продукта J 2

Тип продукта	Напряжение	Мощность P ₁ /P ₂ , кВт	Номинальный ток I _n , А	Скорость вращения, об/мин	Вес, кг	№ продукта	EUR
SEG.40.09.2.1.502*	1 x 230 В	1,4/0,9	5,8	2890	38	96076212	1604,00
SEG.40.09.Ех.2.1.502*	1 x 230 В	1,4/0,9	5,8	2890	38	96076213	1730,00
SEG.40.09.2.50B	3 x 400 В	1,4/0,9	2,6	2860	38	96076214	1569,00
SEG.40.09.Ех.2.50B	3 x 400 В	1,4/0,9	2,6	2860	38	96076215	1730,00
SEG.40.12.2.50B	3 x 400 В	1,8/1,2	3,1	2750	38	96076218	1569,00
SEG.40.12.Ех.2.50B	3 x 400 В	1,8/1,2	3,1	2750	38	96076219	1730,00
SEG.40.15.2.50B	3 x 400 В	2,3/1,5	3,8	2700	38	96076220	1767,00
SEG.40.15.Ех.2.50B	3 x 400 В	2,3/1,5	3,8	2700	38	96076221	1882,00
SEG.40.26.2.50B	3 x 400 В	3,7/2,6	6,1	2870	57	96076222	2264,00
SEG.40.26.Ех.2.50B	3 x 400 В	3,7/2,6	6,1	2870	57	96076223	2282,00
SEG.40.31.2.50B	3 x 400 В	3,9/3,1	6,3	2900	65	96076224	2261,00
SEG.40.31.Ех.2.50B	3 x 400 В	3,9/3,1	6,3	2900	65	96076225	2359,00
SEG.40.40.2.50B	3 x 400 В	5,2/4	8,2	2830	65	96076226	2630,00
SEG.40.40.Ех.2.50B	3 x 400 В	5,2/4	8,2	2830	65	96076227	2843,00

* Возможно использование только со шкафом управления GRUNDFOS.

Ех – взрывозащищенное исполнение.

^A – поддерживается складской запас готового продукта; ^B – поддерживается складской запас компонентов для сборки продукта.

Цены указаны на условиях «склад-Москва» с учетом НДС.
Рекомендованные розничные цены с 01.03.2018.

Канализационные насосы SEG с режущим механизмом в исполнении AUTO_{ADAPT} со встроенными датчиками уровня

Длина кабеля 10 м.

Группа продукта J 2

Тип продукта	Напряжение	Мощность P ₁ /P ₂ , кВт	Номинальный ток I _n , А	Скорость вращения, об/мин	Вес, кг	№ продукта	EUR
SEG.40.09.E.2.1.502	1 x 230 В	1,4/0,9	6,2	2890	38	96878505 ^В	2342,00
SEG.40.09.E.Ех.2.1.502	1 x 230 В	1,4/0,9	6,2	2890	38	96878507	2537,00
SEG.40.09.E.2.50B	3 x 400 В	1,4/0,9	2,7	2860	38	96878506	2342,00
SEG.40.09.E.Ех.2.50B	3 x 400 В	1,4/0,9	2,7	2860	38	96878508	2537,00
SEG.40.12.E.2.1.502	1 x 230 В	1,8/1,2	8,2	2820	38	96878509 ^В	2342,00
SEG.40.12.E.Ех.2.1.502	1 x 230 В	1,8/1,2	8,2	2820	38	96878512	2537,00
SEG.40.12.E.2.50B	3 x 400 В	1,8/1,2	3,2	2750	38	96878510	2342,00
SEG.40.12.E.Ех.2.50B	3 x 400 В	1,8/1,2	3,2	2750	38	96878513	2537,00
SEG.40.15.E.2.1.502	1 x 230 В	2,1/1,5	12,0	2780	50	98280726	2534,00
SEG.40.15.E.2.50B	3 x 400 В	2,3/1,5	3,8	2700	38	96878514	2534,00
SEG.40.15.E.Ех.2.50B	3 x 400 В	2,3/1,5	3,8	2700	38	96878515	2666,00
SEG.40.26.E.2.50B	3 x 400 В	3,7/2,6	6,1	2870	57	96878516	3023,00
SEG.40.26.E.Ех.2.50B	3 x 400 В	3,7/2,6	6,1	2870	57	96878517	3154,00
SEG.40.31.E.2.50B	3 x 400 В	3,9/3,1	6,3	2900	65	96878518	3098,00
SEG.40.31.E.Ех.2.50B	3 x 400 В	3,9/3,1	6,3	2900	65	96878519	3229,00
SEG.40.40.E.2.50B	3 x 400 В	5,2/4	8,2	2830	65	96878520	3460,00
SEG.40.40.E.Ех.2.50B	3 x 400 В	5,2/4	8,2	2830	65	96878521	3604,00

Ех – взрывозащищенное исполнение.

Устройство Grundfos GO
Предназначено для беспроводной настройки и контроля параметров насосов AUTO_{ADAPT}.

См. раздел 11 «Шкафы управления насосами».

Интерфейс передачи данных CIU, принадлежности
Предназначен для управления насосами AUTO_{ADAPT} по промышленным протоколам связи.

См. раздел 11 «Шкафы управления насосами».

Перечень дополнительных опций для насосов SEG. Стоимость – по запросу. № продукта при заказе.

1. Стандартный кабель длиной 15, 20, 25, 30, 40, 50 м.
2. Экранированный кабель длиной 15, 20, 25, 30, 40 м.
3. Уплотнительные кольца из FKM (стандартное исполнение – NBR), рекомендуются при перекачке воды с нефтепродуктами.
4. Покраска наружных поверхностей в черный, красный, иной цвет.
5. Покрытие наружных поверхностей увеличенной толщины 300 или 450 мкм.
6. Реле влажности в полости электродвигателя.
7. Специальная или дополнительная заводская табличка.
8. Усиленный режущий механизм.

^А – поддерживается складской запас готового продукта; ^В – поддерживается складской запас компонентов для сборки продукта.

Цены указаны на условиях «склад-Москва» с учетом НДС.
Рекомендованные розничные цены с 01.03.2018.

Информация, размещенная в Прайс-листе, не является публичной офертой.

Насосы для сточных вод, водозабора из открытых источников, циркуляции воды в технологических процессах

- > Широкий рабочий диапазон
- > Рабочее колесо вихревое SuperVortex, одноканальное S-Tube или двухканальное Dual S-Tube
- > Класс изоляции H
- > Система SmartTrim обеспечивает лёгкую и быструю регулировку зазора рабочего колеса, поддерживая высокий КПД насоса в течение всего срока службы
- > Система защиты торцевых уплотнений от повышенного износа
- > Закрытый кожух охлаждения, заполненный гликолем (SE)
- > Возможность установки насосов как с кожухом охлаждения так и без него
- > «Сухой» или погружной способы монтажа
- > Различные системы защиты и контроля
- > Grundfos Blueflux® – электродвигатели высшего класса энергоэффективности IE3*



* IE3 класс энергоэффективности в соответствии с требованиями EuP motor directive.

Погружные насосы SL, стационарный погружной монтаж на автоматической трубной муфте, без кожуха охлаждения

Рабочее колесо одноканальное «S-Tube», двухканальное «Dual S-Tube» или вихревое. Максимальное число пусков в час – 20. Длина кабеля 10 м. Защита электродвигателя: термовыключатель в каждой обмотке, реле влажности в верхней и нижней полости электродвигателя. Дополнительные устройства защиты – по запросу. У насосов с напорным патрубком DN250 и DN300 фланец с клыками для направляющих труб входит в комплект поставки насоса, в состав автоматической трубной муфты не входит.



Перекачиваемая жидкость: Неочищенные поверхностные, промышленные и бытовые сточные воды (в том числе с фекалиями) в муниципальных сетях.

Температура перекачиваемой жидкости: 0 ... +40 °С, кратковременно до +60 °С (не более 3 мин, кроме взрывоопасных сред).

Материалы: Чугун (детали проточной части). По заказу: рабочее колесо из нержавеющей стали 1.4408 (SLV).

Номинальное напряжение: 3 x 380-415 В.

Номинальная частота: 50 Гц.

Степень защиты: IP68.

Класс изоляции: H.

ТИПОРАЗМЕР 52 – Сверхвысокий напор (S)

Группа продукта J 3

Тип продукта	Мощность двигателя P ₁ /P ₂ , кВт	Номинальный ток I _n , А	Напорный патрубок	Свободный проход, мм	Скорость вращения, об/мин	Вес, кг	№ продукта	EUR
SL1.75.100.130.2.52S.S.N.51D	15/13	26,0	DN100	75	2973	271	98179797	6897,00
SL1.75.100.130.2.52S.S.EX.51D	15/13	26,0	DN100	75	2973	271	98179866	9145,00
SL1.75.100.150.2.52S.S.N.51D	17/15	29,0	DN100	75	2966	271	98174790	7356,00
SL1.75.100.150.2.52S.S.EX.51D	17/15	29,0	DN100	75	2966	271	98174846	9600,00
SL1.75.100.170.2.52S.S.N.51D	19/17	33,0	DN100	75	2969	276	98179794	7818,00
SL1.75.100.170.2.52S.S.EX.51D	19/17	33,0	DN100	75	2969	276	98179863	10053,00
SL1.75.100.185.2.52S.S.N.51D	21/18,5	36,0	DN100	75	2964	279	98174787	8277,00
SL1.75.100.185.2.52S.S.EX.51D	21/18,5	36,0	DN100	75	2964	279	98174843	10507,00
SL1.80.100.200.2.52S.S.N.51D	23/20	37,0	DN100	80	2968	289	98179791	8736,00
SL1.80.100.200.2.52S.S.EX.51D	23/20	37,0	DN100	80	2968	289	98179860	10961,00
SL1.80.100.220.2.52S.S.N.51D	25/22	41,0	DN100	80	2963	289	98174784	9197,00
SL1.80.100.220.2.52S.S.EX.51D	25/22	41,0	DN100	80	2963	289	98174800	11414,00
SL1.80.100.240.2.52S.S.N.51D	27/24	49,0	DN100	80	2971	287	98179778	9656,00
SL1.80.100.240.2.52S.S.EX.51D	27/24	49,0	DN100	80	2971	287	98179857	11869,00
SL1.80.100.265.2.52S.S.N.51D	30/26,5	53,0	DN100	80	2967	291	98145049	10117,00
SL1.80.100.265.2.52S.S.EX.51D	30/26,5	53,0	DN100	80	2967	291	98174797	12323,00

ТИПОРАЗМЕР 52 – Высокий напор (H)

Группа продукта J 3

Тип продукта	Мощность двигателя P ₁ /P ₂ , кВт	Номинальный ток I _n , А	Напорный патрубок	Свободный проход, мм	Скорость вращения, об/мин	Вес, кг	№ продукта	EUR
SL1.85.100.100.4.52H.S.N.51D	12/10	21,0	DN100	85	1482	297	99110106	8166,00
SL1.85.100.100.4.52H.S.EX.51D	12/10	21,0	DN100	85	1482	297	99110112	10553,00
SL1.85.100.110.4.52H.S.N.51D	13/11	23,0	DN100	85	1481	302	99110107	8620,00
SL1.85.100.110.4.52H.S.EX.51D	13/11	23,0	DN100	85	1481	302	99110113	11009,00
SL1.85.100.130.4.52H.S.N.51D	15/13	26,0	DN100	85	1483	315	99110108	9074,00
SL1.85.100.130.4.52H.S.EX.51D	15/13	26,0	DN100	85	1483	315	99110114	11465,00
SL1.85.100.150.4.52H.S.N.51D	17/15	30,0	DN100	85	1480	328	99102902	9527,00
SL1.85.100.150.4.52H.S.EX.51D	17/15	30,0	DN100	85	1480	328	99110115	11920,00
SL1.85.150.100.4.52H.S.N.51D	12/10	21,0	DN150	85	1482	291	98179809	8277,00
SL1.85.150.100.4.52H.S.EX.51D	12/10	21,0	DN150	85	1482	291	98179878	10507,00
SL1.85.150.110.4.52H.S.N.51D	13/11	23,0	DN150	85	1481	296	98057803	8736,00
SL1.85.150.110.4.52H.S.EX.51D	13/11	23,0	DN150	85	1481	296	98174858	10961,00
SL1.85.150.130.4.52H.S.N.51D	15/13	26,0	DN150	85	1483	308	98179806	9197,00
SL1.85.150.130.4.52H.S.EX.51D	15/13	26,0	DN150	85	1483	308	98179875	11414,00
SL1.85.150.150.4.52H.S.N.51D	17/15	30,0	DN150	85	1480	309	98057802	9656,00
SL1.85.150.150.4.52H.S.EX.51D	17/15	30,0	DN150	85	1480	309	98174855	11869,00

Цены указаны на условиях «склад-Москва» с учетом НДС.
Рекомендованные розничные цены с 01.03.2018.

Информация, размещенная в Прайс-листе, не является публичной офертой.

ТИПОРАЗМЕР 52 – Высокий напор (H)

Группа продукта J 3

Тип продукта	Мощность двигателя P ₁ /P ₂ , кВт	Номинальный ток I _n , А	Напорный патрубок	Свободный проход, мм	Скорость вращения, об/мин	Вес, кг	№ продукта	EUR
SL1.95.100.170.4.52H.S.N.51D	19/17	37,0	DN100	95	1480	315	99110109	9981,00
SL1.95.100.170.4.52H.S.EX.51D	19/17	37,0	DN100	95	1480	315	99110116	12376,00
SL1.95.100.185.4.52H.S.N.51D	21/18,5	39,0	DN100	95	1479	317	99110110	10435,00
SL1.95.100.185.4.52H.S.EX.51D	21/18,5	39,0	DN100	95	1479	317	99110117	12832,00
SL1.95.100.200.4.52H.S.N.51D	23/20	41,0	DN100	95	1478	317	99110111	10888,00
SL1.95.100.200.4.52H.S.EX.51D	23/20	41,0	DN100	95	1478	317	99110118	13287,00
SL1.95.100.220.4.52H.S.N.51D	25/22	43,0	DN100	95	1476	330	99102901	11342,00
SL1.95.100.220.4.52H.S.EX.51D	25/22	43,0	DN100	95	1476	330	99110119	13743,00
SL1.95.150.170.4.52H.S.N.51D	19/17	37,0	DN150	95	1480	307	98179803	10117,00
SL1.95.150.170.4.52H.S.EX.51D	19/17	37,0	DN150	95	1480	307	98179872	12323,00
SL1.95.150.185.4.52H.S.N.51D	21/18,5	39,0	DN150	95	1479	309	98057801	10575,00
SL1.95.150.185.4.52H.S.EX.51D	21/18,5	39,0	DN150	95	1479	309	98174852	12776,00
SL1.95.150.200.4.52H.S.N.51D	23/20	41,0	DN150	95	1478	309	98179800	11035,00
SL1.95.150.200.4.52H.S.EX.51D	23/20	41,0	DN150	95	1478	309	98179869	13230,00
SL1.95.150.220.4.52H.S.N.51D	25/22	43,0	DN150	95	1476	310	98057790	11496,00
SL1.95.150.220.4.52H.S.EX.51D	25/22	43,0	DN150	95	1476	310	98174849	13685,00

ТИПОРАЗМЕР 52 – Средний напор (M)

Группа продукта J 3

Тип продукта	Мощность двигателя P ₁ /P ₂ , кВт	Номинальный ток I _n , А	Напорный патрубок	Свободный проход, мм	Скорость вращения, об/мин	Вес, кг	№ продукта	EUR
SL1.110.200.100.4.52M.S.N.51D	12/10	21,0	DN200	110	1482	315	98179821	11035,00
SL1.110.200.100.4.52M.S.EX.51D	12/10	21,0	DN200	110	1482	315	98179890	13230,00
SL1.110.200.110.4.52M.S.N.51D	13/11	23,0	DN200	110	1481	317	98057806	11496,00
SL1.110.200.110.4.52M.S.EX.51D	13/11	23,0	DN200	110	1481	317	98174870	13685,00
SL1.110.200.130.4.52M.S.N.51D	15/13	26,0	DN200	110	1483	327	98179818	11955,00
SL1.110.200.130.4.52M.S.EX.51D	15/13	26,0	DN200	110	1483	327	98179887	14137,00
SL1.110.200.150.4.52M.S.N.51D	17/15	30,0	DN200	110	1480	328	98174811	12415,00
SL1.110.200.150.4.52M.S.EX.51D	17/15	30,0	DN200	110	1480	328	98174867	14591,00
SL1.110.200.170.4.52M.S.N.51D	19/17	37,0	DN200	110	1480	333	98179815	12875,00
SL1.110.200.170.4.52M.S.EX.51D	19/17	37,0	DN200	110	1480	333	98179884	15044,00
SL1.110.200.185.4.52M.S.N.51D	21/18,5	39,0	DN200	110	1479	334	98057805	13335,00
SL1.110.200.185.4.52M.S.EX.51D	21/18,5	39,0	DN200	110	1479	334	98174864	15498,00
SL1.110.200.200.4.52M.S.N.51D	23/20	41,0	DN200	110	1478	336	98179812	13795,00
SL1.110.200.200.4.52M.S.EX.51D	23/20	41,0	DN200	110	1478	336	98179881	15953,00
SL1.110.200.220.4.52M.S.N.51D	25/22	43,0	DN200	110	1476	337	98057804	14254,00
SL1.110.200.220.4.52M.S.EX.51D	25/22	43,0	DN200	110	1476	337	98174861	16406,00

ТИПОРАЗМЕР 52 – Низкий напор (L)

Группа продукта J 3

Тип продукта	Мощность двигателя P ₁ /P ₂ , кВт	Номинальный ток I _n , А	Напорный патрубок	Свободный проход, мм	Скорость вращения, об/мин	Вес, кг	№ продукта	EUR
SL2.110.250.130.4.52L.S.N.51D	15/13	26,0	DN250	110	1483	442	98808439	12044,00
SL2.110.250.130.4.52L.S.EX.51D	15/13	26,0	DN250	110	1483	453	98808463	14448,00
SL2.110.250.150.4.52L.S.N.51D	17/15	30,0	DN250	110	1480	443	98808435	12511,00
SL2.110.250.150.4.52L.S.EX.51D	17/15	30,0	DN250	110	1480	454	98808459	14918,00
SL2.110.250.170.4.52L.S.N.51D	19/17	37,0	DN250	110	1480	443	98808431	12979,00
SL2.110.250.170.4.52L.S.EX.51D	19/17	37,0	DN250	110	1480	455	98808455	15387,00
SL2.110.250.185.4.52L.S.N.51D	21/18,5	39,0	DN250	110	1479	456	98792603	13447,00
SL2.110.250.185.4.52L.S.EX.51D	21/18,5	39,0	DN250	110	1479	456	98792627	15857,00
SL2.110.250.200.4.52L.S.N.51D	23/20	41,0	DN250	110	1478	457	98792599	13915,00
SL2.110.250.200.4.52L.S.EX.51D	23/20	41,0	DN250	110	1478	457	98792623	16327,00
SL2.110.250.220.4.52L.S.N.51D	25/22	43,0	DN250	110	1476	457	98792595	14382,00
SL2.110.250.220.4.52L.S.EX.51D	25/22	43,0	DN250	110	1476	457	98792619	16797,00

Цены указаны на условиях «склад-Москва» с учетом НДС.
Рекомендованные розничные цены с 01.03.2018.

ТИПОРАЗМЕР 52 – Сверхнизкий напор (E)

Группа продукта J 3

Тип продукта	Мощность двигателя P ₂ , кВт	Номинальный ток I _n , А	Напорный патрубок	Свободный проход, мм	Скорость вращения, об/мин	Вес, кг	№ продукта	EUR
SL2.125.300.110.6.52E.S.N.51D	13/11	31,0	DN300	125	983	559	99296854	16039,00
SL2.125.300.110.6.52E.S.EX.51D	13/11	31,0	DN300	125	983	559	99354611	18389,00
SL2.125.300.130.6.52E.S.N.51D	16/13	33,0	DN300	125	980	559	99296855	16541,00
SL2.125.300.130.6.52E.S.EX.51D	16/13	33,0	DN300	125	980	559	99354754	18891,00
SL2.125.300.160.6.52E.S.N.51D	19/16	36,0	DN300	125	975	599	99296856	17044,00
SL2.125.300.160.6.52E.S.EX.51D	19/16	36,0	DN300	125	975	599	99354765	19394,00
SL2.125.300.180.6.52E.S.N.51D	22/18	38,0	DN300	125	971	599	99296857	17546,00
SL2.125.300.180.6.52E.S.EX.51D	22/18	38,0	DN300	125	971	599	99354777	19896,00

ТИПОРАЗМЕР 52 – Высокий напор (H), свободно-вихревое рабочее колесо

Группа продукта J 3

Тип продукта	Мощность двигателя P ₂ , кВт	Номинальный ток I _n , А	Напорный патрубок	Свободный проход, мм	Скорость вращения, об/мин	Вес, кг	№ продукта	EUR
SLV.80.80.130.2.52H.S.N.51D	15/13	26,0	DN80	80	2947	266	98179853	7356,00
SLV.80.80.130.2.52H.S.EX.51D	15/13	26,0	DN80	80	2947	266	98179922	9600,00
SLV.80.80.150.2.52H.S.N.51D	17/15	29,0	DN80	80	2947	266	98174829	7818,00
SLV.80.80.150.2.52H.S.EX.51D	17/15	29,0	DN80	80	2947	266	98174902	10053,00
SLV.80.80.170.2.52H.S.N.51D	19/17	33,0	DN80	80	2950	274	98179850	8277,00
SLV.80.80.170.2.52H.S.EX.51D	19/17	33,0	DN80	80	2950	274	98179919	10507,00
SLV.80.80.185.2.52H.S.N.51D	21/18,5	36,0	DN80	80	2950	274	98057789	8736,00
SLV.80.80.185.2.52H.S.EX.51D	21/18,5	36,0	DN80	80	2950	274	98174899	10961,00
SLV.80.80.200.2.52H.S.N.51D	23/20	37,0	DN80	80	2937	280	98179847	9197,00
SLV.80.80.200.2.52H.S.EX.51D	23/20	37,0	DN80	80	2937	280	98179916	11414,00
SLV.80.80.220.2.52H.S.N.51D	25/22	41,0	DN80	80	2937	280	98057788	9656,00
SLV.80.80.220.2.52H.S.EX.51D	25/22	41,0	DN80	80	2937	280	98174896	11869,00
SLV.80.80.240.2.52H.S.N.51D	27/24	49,0	DN80	80	2955	280	98179844	10117,00
SLV.80.80.240.2.52H.S.EX.51D	27/24	49,0	DN80	80	2955	280	98179913	12323,00
SLV.80.80.265.2.52H.S.N.51D	30/26,5	53,0	DN80	80	2955	283	98057787	10575,00
SLV.80.80.265.2.52H.S.EX.51D	30/26,5	53,0	DN80	80	2955	283	98174893	12776,00

Погружной насос SE, стационарный погружной монтаж на автоматической трубной муфте, с кожухом охлаждения

Кожух охлаждения закрытый, заполнен гликолем. Рабочее колесо одноканальное «S-Tube», двухканальное «Dual S-Tube» или вихревое. Максимальное число пусков в час – 20. Длина кабеля 10 м. Защита электродвигателя: термовыключатель в каждой обмотке, реле влажности в верхней и нижней полости электродвигателя. Дополнительные устройства защиты – по запросу.

У насосов с напорным патрубком DN250 и DN300 фланец с клыками для направляющих труб входит в комплект поставки насоса, в состав автоматической трубной муфты не входит.



Перекачиваемая жидкость: Неочищенные поверхностные, промышленные и бытовые сточные воды (в том числе с фекалиями) в муниципальных сетях.

Температура перекачиваемой жидкости: 0 ... +40 °С, кратковременно до +60 °С (не более 3 мин, кроме взрывоопасных сред).

Материалы: Чугун (детали проточной части), корпус кожуха охлаждения – нержавеющая сталь 1.4307. По заказу: рабочее колесо из нержавеющей стали 1.4408 (SEV).

Номинальное напряжение: 3 x 380-415 В.

Номинальная частота: 50 Гц.

Степень защиты: IP68.

Класс изоляции: H.

ТИПОРАЗМЕР 52 – Сверхвысокий напор (S)

Группа продукта J 3

Тип продукта	Мощность двигателя P ₁ /P ₂ , кВт	Номинальный ток I _n , А	Напорный патрубок	Свободный проход, мм	Скорость вращения, об/мин	Вес, кг	№ продукта	EUR
SE1.75.100.130.2.52S.C.N.51D	15/13	26	DN100	75	2973	315	98179798	7356,00
SE1.75.100.130.2.52S.C.EX.51D	15/13	26	DN100	75	2973	315	98179867	9824,00
SE1.75.100.150.2.52S.C.N.51D	17/15	29	DN100	75	2966	315	98174801	7818,00
SE1.75.100.150.2.52S.C.EX.51D	17/15	29	DN100	75	2966	315	98174847	10292,00
SE1.75.100.170.2.52S.C.N.51D	19/17	33	DN100	75	2969	320	98179795	8277,00
SE1.75.100.170.2.52S.C.EX.51D	19/17	33	DN100	75	2969	320	98179864	10760,00
SE1.75.100.185.2.52S.C.N.51D	21/18,5	36	DN100	75	2964	323	98174788	8736,00
SE1.75.100.185.2.52S.C.EX.51D	21/18,5	36	DN100	75	2964	323	98174844	11228,00
SE1.80.100.200.2.52S.C.N.51D	23/20	37	DN100	80	2968	333	98179792	9197,00
SE1.80.100.200.2.52S.C.EX.51D	23/20	37	DN100	80	2968	333	98179861	11696,00
SE1.80.100.220.2.52S.C.N.51D	25/22	41	DN100	80	2963	333	98174785	9656,00
SE1.80.100.220.2.52S.C.EX.51D	25/22	41	DN100	80	2963	333	98174841	12163,00
SE1.80.100.240.2.52S.C.N.51D	27/24	49	DN100	80	2971	331	98179779	10117,00
SE1.80.100.240.2.52S.C.EX.51D	27/24	49	DN100	80	2971	331	98179858	12631,00
SE1.80.100.265.2.52S.C.N.51D	30/26,5	53	DN100	80	2967	335	98145062	10575,00
SE1.80.100.265.2.52S.C.EX.51D	30/26,5	53	DN100	80	2967	335	98174798	13099,00

ТИПОРАЗМЕР 52 – Высокий напор (H)

Группа продукта J 3

Тип продукта	Мощность двигателя P ₁ /P ₂ , кВт	Номинальный ток I _n , А	Напорный патрубок	Свободный проход, мм	Скорость вращения, об/мин	Вес, кг	№ продукта	EUR
SE1.85.100.100.4.52H.C.N.51D	12/10	21,0	DN100	85	1482	341	99110073	8341,00
SE1.85.100.100.4.52H.C.EX.51D	12/10	21,0	DN100	85	1482	341	99110090	11386,00
SE1.85.100.110.4.52H.C.N.51D	13/11	23,0	DN100	85	1481	346	99110074	8780,00
SE1.85.100.110.4.52H.C.EX.51D	13/11	23,0	DN100	85	1481	346	99110091	11858,00
SE1.85.100.130.4.52H.C.N.51D	15/13	26,0	DN100	85	1483	359	99110075	9219,00
SE1.85.100.130.4.52H.C.EX.51D	15/13	26,0	DN100	85	1483	359	99110092	12331,00
SE1.85.100.150.4.52H.C.N.51D	17/15	30,0	DN100	85	1480	359	99110076	9658,00
SE1.85.100.150.4.52H.C.EX.51D	17/15	30,0	DN100	85	1480	359	99110093	12803,00
SE1.85.150.100.4.52H.C.N.51D	12/10	21,0	DN150	85	1482	335	98179810	8736,00
SE1.85.150.100.4.52H.C.EX.51D	12/10	21,0	DN150	85	1482	335	98179879	11228,00
SE1.85.150.110.4.52H.C.N.51D	13/11	23,0	DN150	85	1481	340	98174807	9197,00
SE1.85.150.110.4.52H.C.EX.51D	13/11	23,0	DN150	85	1481	340	98174859	11696,00
SE1.85.150.130.4.52H.C.N.51D	15/13	26,0	DN150	85	1483	352	98179807	9656,00
SE1.85.150.130.4.52H.C.EX.51D	15/13	26,0	DN150	85	1483	352	98179876	12163,00
SE1.85.150.150.4.52H.C.N.51D	17/15	30,0	DN150	85	1480	353	98174805	10117,00
SE1.85.150.150.4.52H.C.EX.51D	17/15	30,0	DN150	85	1480	353	98174856	12631,00
SE1.95.100.170.4.52H.C.N.51D	19/17	37,0	DN100	95	1480	359	99110077	10097,00
SE1.95.100.170.4.52H.C.EX.51D	19/17	37,0	DN100	95	1480	359	99110094	13275,00
SE1.95.100.185.4.52H.C.N.51D	21/18,5	39,0	DN100	95	1479	361	99110078	10536,00
SE1.95.100.185.4.52H.C.EX.51D	21/18,5	39,0	DN100	95	1479	361	99110095	13748,00
SE1.95.100.200.4.52H.C.N.51D	23/20	41,0	DN100	95	1478	361	99110079	10975,00
SE1.95.100.200.4.52H.C.EX.51D	23/20	41,0	DN100	95	1478	361	99110096	14220,00
SE1.95.100.220.4.52H.C.N.51D	25/22	43,0	DN100	95	1476	362	99110080	11414,00
SE1.95.100.220.4.52H.C.EX.51D	25/22	43,0	DN100	95	1476	362	99110097	14693,00
SE1.95.150.170.4.52H.C.N.51D	19/17	37,0	DN150	95	1480	351	98179804	10575,00
SE1.95.150.170.4.52H.C.EX.51D	19/17	37,0	DN150	95	1480	351	98179873	13099,00
SE1.95.150.185.4.52H.C.N.51D	21/18,5	39,0	DN150	95	1479	353	98174803	11035,00
SE1.95.150.185.4.52H.C.EX.51D	21/18,5	39,0	DN150	95	1479	353	98174853	13566,00
SE1.95.150.200.4.52H.C.N.51D	23/20	41,0	DN150	95	1478	353	98179801	11496,00
SE1.95.150.200.4.52H.C.EX.51D	23/20	41,0	DN150	95	1478	353	98179870	14034,00
SE1.95.150.220.4.52H.C.N.51D	25/22	43,0	DN150	95	1476	354	98144980	11955,00
SE1.95.150.220.4.52H.C.EX.51D	25/22	43,0	DN150	95	1476	354	98174850	14502,00

ТИПОРАЗМЕР 52 – Средний напор (M)

Группа продукта J 3

Тип продукта	Мощность двигателя P ₁ /P ₂ , кВт	Номинальный ток I _n , А	Напорный патрубок	Свободный проход, мм	Скорость вращения, об/мин	Вес, кг	№ продукта	EUR
SE1.110.200.100.4.52M.C.N.51D	12/10	21,0	DN200	110	1482	359	98179822	11496,00
SE1.110.200.100.4.52M.C.EX.51D	12/10	21,0	DN200	110	1482	359	98179891	14034,00
SE1.110.200.110.4.52M.C.N.51D	13/11	23,0	DN200	110	1481	361	98174814	11955,00
SE1.110.200.110.4.52M.C.EX.51D	13/11	23,0	DN200	110	1481	361	98174871	14502,00
SE1.110.200.130.4.52M.C.N.51D	15/13	26,0	DN200	110	1483	371	98179819	12415,00
SE1.110.200.130.4.52M.C.EX.51D	15/13	26,0	DN200	110	1483	371	98179888	14970,00
SE1.110.200.150.4.52M.C.N.51D	17/15	30,0	DN200	110	1480	372	98174812	12875,00
SE1.110.200.150.4.52M.C.EX.51D	17/15	30,0	DN200	110	1480	372	98174868	15438,00
SE1.110.200.170.4.52M.C.N.51D	19/17	37,0	DN200	110	1480	377	98179816	13335,00
SE1.110.200.170.4.52M.C.EX.51D	19/17	37,0	DN200	110	1480	377	98179885	15906,00
SE1.110.200.185.4.52M.C.N.51D	21/18,5	39,0	DN200	110	1479	378	98174809	13795,00
SE1.110.200.185.4.52M.C.EX.51D	21/18,5	39,0	DN200	110	1479	378	98174865	16374,00
SE1.110.200.200.4.52M.C.N.51D	23/20	41,0	DN200	110	1478	380	98179813	14254,00
SE1.110.200.200.4.52M.C.EX.51D	23/20	41,0	DN200	110	1478	380	98179882	16842,00
SE1.110.200.220.4.52M.C.N.51D	25/22	43,0	DN200	110	1476	381	98145015	14715,00
SE1.110.200.220.4.52M.C.EX.51D	25/22	43,0	DN200	110	1476	381	98174862	17309,00

Цены указаны на условиях «склад-Москва» с учетом НДС.
Рекомендованные розничные цены с 01.03.2018.

Информация, размещенная в Прайс-листе, не является публичной офертой.

ТИПОРАЗМЕР 52 – Низкий напор (L)

Группа продукта J 3

Тип продукта	Мощность двигателя P ₁ /P ₂ , кВт	Номинальный ток I _n , А	Напорный патрубок	Свободный проход, мм	Скорость вращения, об/мин	Вес, кг	№ продукта	EUR
SE2.110.250.130.4.52L.C.N.51D	15/13	26,0	DN250	110	1483	506	98808440	12077,00
SE2.110.250.130.4.52L.C.EX.51D	15/13	26,0	DN250	110	1483	506	98808464	15406,00
SE2.110.250.150.4.52L.C.N.51D	17/15	30,0	DN250	110	1480	507	98808436	12516,00
SE2.110.250.150.4.52L.C.EX.51D	17/15	30,0	DN250	110	1480	507	98808460	15878,00
SE2.110.250.170.4.52L.C.N.51D	19/17	37,0	DN250	110	1480	507	98808432	12955,00
SE2.110.250.170.4.52L.C.EX.51D	19/17	37,0	DN250	110	1480	507	98808456	16351,00
SE2.110.250.185.4.52L.C.N.51D	21/18,5	39,0	DN250	110	1479	509	98792604	13394,00
SE2.110.250.185.4.52L.C.EX.51D	21/18,5	39,0	DN250	110	1479	509	98792628	16823,00
SE2.110.250.200.4.52L.C.N.51D	23/20	41,0	DN250	110	1478	509	98792600	13833,00
SE2.110.250.200.4.52L.C.EX.51D	23/20	41,0	DN250	110	1478	509	98792624	17296,00
SE2.110.250.220.4.52L.C.N.51D	25/22	43,0	DN250	110	1476	510	98792596	14272,00
SE2.110.250.220.4.52L.C.EX.51D	25/22	43,0	DN250	110	1476	510	98792620	17768,00

ТИПОРАЗМЕР 52 – Сверхнизкий напор (E)

Группа продукта J 3

Тип продукта	Мощность двигателя P ₁ /P ₂ , кВт	Номинальный ток I _n , А	Напорный патрубок	Свободный проход, мм	Скорость вращения, об/мин	Вес, кг	№ продукта	EUR
SE2.125.300.110.6.52E.C.N.51D	13/11	31,0	DN300	125	983	585	99354608	16714,00
SE2.125.300.110.6.52E.C.EX.51D	13/11	31,0	DN300	125	983	585	99354612	19064,00
SE2.125.300.130.6.52E.C.N.51D	16/13	33,0	DN300	125	980	585	99354749	17221,00
SE2.125.300.130.6.52E.C.EX.51D	16/13	33,0	DN300	125	980	585	99354755	19571,00
SE2.125.300.160.6.52E.C.N.51D	19/16	36,0	DN300	125	975	600	99354762	17729,00
SE2.125.300.160.6.52E.C.EX.51D	19/16	36,0	DN300	125	975	600	99354766	20078,00
SE2.125.300.180.6.52E.C.N.51D	22/18	38,0	DN300	125	971	600	99354773	18236,00
SE2.125.300.180.6.52E.C.EX.51D	22/18	38,0	DN300	125	971	600	99354778	20586,00

ТИПОРАЗМЕР 52 – Высокий напор (H), свободно-вихревое рабочее колесо

Группа продукта J 3

Тип продукта	Мощность двигателя P ₁ /P ₂ , кВт	Номинальный ток I _n , А	Напорный патрубок	Свободный проход, мм	Скорость вращения, об/мин	Вес, кг	№ продукта	EUR
SEV.80.80.130.2.52H.C.N.51D	15/13	26,0	DN80	80	2947	310	98179854	7818,00
SEV.80.80.130.2.52H.C.EX.51D	15/13	26,0	DN80	80	2947	310	98179923	10292,00
SEV.80.80.150.2.52H.C.N.51D	17/15	29,0	DN80	80	2947	311	98174830	8277,00
SEV.80.80.150.2.52H.C.EX.51D	17/15	29,0	DN80	80	2947	311	98174903	10760,00
SEV.80.80.170.2.52H.C.N.51D	19/17	33,0	DN80	80	2950	318	98179851	8736,00
SEV.80.80.170.2.52H.C.EX.51D	19/17	33,0	DN80	80	2950	318	98179920	11228,00
SEV.80.80.185.2.52H.C.N.51D	21/18,5	36,0	DN80	80	2950	318	98174827	9197,00
SEV.80.80.185.2.52H.C.EX.51D	21/18,5	36,0	DN80	80	2950	318	98174900	11696,00
SEV.80.80.200.2.52H.C.N.51D	23/20	37,0	DN80	80	2937	324	98179848	9656,00
SEV.80.80.200.2.52H.C.EX.51D	23/20	37,0	DN80	80	2937	324	98179917	12163,00
SEV.80.80.220.2.52H.C.N.51D	25/22	41,0	DN80	80	2937	324	98174825	10117,00
SEV.80.80.220.2.52H.C.EX.51D	25/22	41,0	DN80	80	2937	324	98174897	12631,00
SEV.80.80.240.2.52H.C.N.51D	27/24	49,0	DN80	80	2955	324	98179845	10575,00
SEV.80.80.240.2.52H.C.EX.51D	27/24	49,0	DN80	80	2955	324	98179914	13099,00
SEV.80.80.265.2.52H.C.N.51D	30/26,5	53,0	DN80	80	2955	328	98145083	11035,00
SEV.80.80.265.2.52H.C.EX.51D	30/26,5	53,0	DN80	80	2955	328	98174894	13566,00

Цены указаны на условиях «склад-Москва» с учетом НДС.
Рекомендованные розничные цены с 01.03.2018.

Погружной насос SE, сухая вертикальная установка с кожухом охлаждения

Кожух охлаждения закрытый, заполнен гликолем. Рабочее колесо одноканальное «S-Tube», двухканальное «Dual S-Tube» или вихревое. Максимальное число пусков в час – 20. Длина кабеля 10 м.

Защита электродвигателя: термовыключатель в каждой обмотке, реле влажности в верхней и нижней полости электродвигателя. Дополнительные устройства защиты – по запросу.

Опора для сухого вертикального монтажа в комплект поставки не входит (см. раздел «Принадлежности»).



Перекачиваемая жидкость: Неочищенные поверхностные, промышленные и бытовые сточные воды (в том числе с фекалиями) в муниципальных сетях.

Температура

перекачиваемой жидкости: 0 ... +40 °С, кратковременно до +60 °С (не более 3 мин, кроме взрывоопасных сред).

Материалы:

Чугун (детали проточной части), корпус кожуха охлаждения – нержавеющая сталь 1.4307.
По заказу: рабочее колесо из нержавеющей стали 1.4408 (SEV).

Номинальное напряжение: 3 x 380-415 В.

Номинальная частота: 50 Гц.

Степень защиты: IP68.

Класс изоляции: H.

ТИПОРАЗМЕР 52 – Сверхвысокий напор (S)

Группа продукта J 3

Тип продукта	Мощность двигателя P ₁ /P ₂ , кВт	Номинальный ток I _n , А	Напорный патрубок	Свободный проход, мм	Скорость вращения, об/мин	Вес, кг	№ продукта	EUR
SE1.75.100.130.2.52S.C.N.51D	15/13	26,0	DN100	75	2973	315	98179798	7356,00
SE1.75.100.130.2.52S.C.EX.51D	15/13	26,0	DN100	75	2973	315	98179867	9824,00
SE1.75.100.150.2.52S.C.N.51D	17/15	29,0	DN100	75	2966	315	98174801	7818,00
SE1.75.100.150.2.52S.C.EX.51D	17/15	29,0	DN100	75	2966	315	98174847	10292,00
SE1.75.100.170.2.52S.C.N.51D	19/17	33,0	DN100	75	2969	320	98179795	8277,00
SE1.75.100.170.2.52S.C.EX.51D	19/17	33,0	DN100	75	2969	320	98179864	10760,00
SE1.75.100.185.2.52S.C.N.51D	21/18,5	36,0	DN100	75	2964	323	98174788	8736,00
SE1.75.100.185.2.52S.C.EX.51D	21/18,5	36,0	DN100	75	2964	323	98174844	11228,00
SE1.80.100.200.2.52S.C.N.51D	23/20	37,0	DN100	80	2968	333	98179792	9197,00
SE1.80.100.200.2.52S.C.EX.51D	23/20	37,0	DN100	80	2968	333	98179861	11696,00
SE1.80.100.220.2.52S.C.N.51D	25/22	41,0	DN100	80	2963	333	98174785	9656,00
SE1.80.100.220.2.52S.C.EX.51D	25/22	41,0	DN100	80	2963	333	98174841	12163,00
SE1.80.100.240.2.52S.C.N.51D	27/24	49,0	DN100	80	2971	331	98179779	10117,00
SE1.80.100.240.2.52S.C.EX.51D	27/24	49,0	DN100	80	2971	331	98179858	12631,00
SE1.80.100.265.2.52S.C.N.51D	30/26,5	53,0	DN100	80	2967	335	98145062	10575,00
SE1.80.100.265.2.52S.C.EX.51D	30/26,5	53,0	DN100	80	2967	335	98174798	13099,00

ТИПОРАЗМЕР 52 – Высокий напор (H)

Группа продукта J 3

Тип продукта	Мощность двигателя P ₁ /P ₂ , кВт	Номинальный ток I _n , А	Напорный патрубок	Свободный проход, мм	Скорость вращения, об/мин	Вес, кг	№ продукта	EUR
SE1.85.100.100.4.52H.C.N.51D	12/10	21,0	DN100	85	1482	341	99110073	8341,00
SE1.85.100.100.4.52H.C.EX.51D	12/10	2,0	DN100	85	1482	341	99110090	11386,00
SE1.85.100.110.4.52H.C.N.51D	13/11	23,0	DN100	85	1481	346	99110074	8780,00
SE1.85.100.110.4.52H.C.EX.51D	13/11	23,0	DN100	85	1481	346	99110091	11858,00
SE1.85.100.130.4.52H.C.N.51D	15/13	26,0	DN100	85	1483	359	99110075	9219,00
SE1.85.100.130.4.52H.C.EX.51D	15/13	26,0	DN100	85	1483	359	99110092	12331,00
SE1.85.100.150.4.52H.C.N.51D	17/15	30,0	DN100	85	1480	359	99110076	9658,00
SE1.85.100.150.4.52H.C.EX.51D	17/15	30,0	DN100	85	1480	359	99110093	12803,00
SE1.85.150.100.4.52H.C.N.51D	12/10	21,0	DN150	85	1482	335	98179810	8736,00
SE1.85.150.100.4.52H.C.EX.51D	12/10	2,0	DN150	85	1482	335	98179879	11228,00
SE1.85.150.110.4.52H.C.N.51D	13/11	23,0	DN150	85	1481	340	98174807	9197,00
SE1.85.150.110.4.52H.C.EX.51D	13/11	23,0	DN150	85	1481	340	98174859	11696,00
SE1.85.150.130.4.52H.C.N.51D	15/13	26,0	DN150	85	1483	352	98179807	9656,00
SE1.85.150.130.4.52H.C.EX.51D	15/13	26,0	DN150	85	1483	352	98179876	12163,00
SE1.85.150.150.4.52H.C.N.51D	17/15	30,0	DN150	85	1480	353	98174805	10117,00
SE1.85.150.150.4.52H.C.EX.51D	17/15	30,0	DN150	85	1480	353	98174856	12631,00

Цены указаны на условиях «склад-Москва» с учетом НДС.
Рекомендованные розничные цены с 01.03.2018.

Информация, размещенная в Прайс-листе, не является публичной офертой.

ТИПОРАЗМЕР 52 – Высокий напор (H)

Группа продукта J 3

Тип продукта	Мощность двигателя P ₁ /P ₂ , кВт	Номинальный ток I _n , А	Напорный патрубок	Свободный проход, мм	Скорость вращения, об/мин	Вес, кг	№ продукта	EUR
SE1.95.100.170.4.52H.C.N.51D	19/17	37,0	DN100	95	1480	359	99110077	10097,00
SE1.95.100.170.4.52H.C.EX.51D	19/17	37,0	DN100	95	1480	359	99110094	13275,00
SE1.95.100.185.4.52H.C.N.51D	21/18,5	39,0	DN100	95	1479	361	99110078	10536,00
SE1.95.100.185.4.52H.C.EX.51D	21/18,5	39,0	DN100	95	1479	361	99110095	13748,00
SE1.95.100.200.4.52H.C.N.51D	23/20	41,0	DN100	95	1478	361	99110079	10975,00
SE1.95.100.200.4.52H.C.EX.51D	23/20	41,0	DN100	95	1478	361	99110096	14220,00
SE1.95.100.220.4.52H.C.N.51D	25/22	43,0	DN100	95	1476	362	99110080	11414,00
SE1.95.100.220.4.52H.C.EX.51D	25/22	43,0	DN100	95	1476	362	99110097	14693,00
SE1.95.150.170.4.52H.C.N.51D	19/17	37,0	DN150	95	1480	351	98179804	10575,00
SE1.95.150.170.4.52H.C.EX.51D	19/17	37,0	DN150	95	1480	351	98179873	13099,00
SE1.95.150.185.4.52H.C.N.51D	21/18,5	39,0	DN150	95	1479	353	98174803	11035,00
SE1.95.150.185.4.52H.C.EX.51D	21/18,5	39,0	DN150	95	1479	353	98174853	13566,00
SE1.95.150.200.4.52H.C.N.51D	23/20	41,0	DN150	95	1478	353	98179801	11496,00
SE1.95.150.200.4.52H.C.EX.51D	23/20	41,0	DN150	95	1478	353	98179870	14034,00
SE1.95.150.220.4.52H.C.N.51D	25/22	43,0	DN150	95	1476	354	98144980	11955,00
SE1.95.150.220.4.52H.C.EX.51D	25/22	43,0	DN150	95	1476	354	98174850	14502,00

ТИПОРАЗМЕР 52 – Средний напор (M)

Группа продукта J 3

Тип продукта	Мощность двигателя P ₁ /P ₂ , кВт	Номинальный ток I _n , А	Напорный патрубок	Свободный проход, мм	Скорость вращения, об/мин	Вес, кг	№ продукта	EUR
SE1.110.200.100.4.52M.C.N.51D	12/10	21,0	DN200	110	1482	359	98179822	11496,00
SE1.110.200.100.4.52M.C.EX.51D	12/10	21,0	DN200	110	1482	359	98179891	14034,00
SE1.110.200.110.4.52M.C.N.51D	13/11	23,0	DN200	110	1481	361	98174814	11955,00
SE1.110.200.110.4.52M.C.EX.51D	13/11	23,0	DN200	110	1481	361	98174871	14502,00
SE1.110.200.130.4.52M.C.N.51D	15/13	26,0	DN200	110	1483	371	98179819	12415,00
SE1.110.200.130.4.52M.C.EX.51D	15/13	26,0	DN200	110	1483	371	98179888	14970,00
SE1.110.200.150.4.52M.C.N.51D	17/15	30,0	DN200	110	1480	372	98174812	12875,00
SE1.110.200.150.4.52M.C.EX.51D	17/15	30,0	DN200	110	1480	372	98174868	15438,00
SE1.110.200.170.4.52M.C.N.51D	19/17	37,0	DN200	110	1480	377	98179816	13335,00
SE1.110.200.170.4.52M.C.EX.51D	19/17	37,0	DN200	110	1480	377	98179885	15906,00
SE1.110.200.185.4.52M.C.N.51D	21/18,5	39,0	DN200	110	1479	378	98174809	13795,00
SE1.110.200.185.4.52M.C.EX.51D	21/18,5	39,0	DN200	110	1479	378	98174865	16374,00
SE1.110.200.200.4.52M.C.N.51D	23/20	41,0	DN200	110	1478	380	98179813	14254,00
SE1.110.200.200.4.52M.C.EX.51D	23/20	41,0	DN200	110	1478	380	98179882	16842,00
SE1.110.200.220.4.52M.C.N.51D	25/22	43,0	DN200	110	1476	381	98145015	14715,00
SE1.110.200.220.4.52M.C.EX.51D	25/22	43,0	DN200	110	1476	381	98174862	17309,00

ТИПОРАЗМЕР 52 – Низкий напор (L)

Группа продукта J 3

Тип продукта	Мощность двигателя P ₁ /P ₂ , кВт	Номинальный ток I _n , А	Напорный патрубок	Свободный проход, мм	Скорость вращения, об/мин	Вес, кг	№ продукта	EUR
SE2.110.250.130.4.52L.D.N.51D	15/13	26,0	DN250	110	1483	469	98808441	11853,00
SE2.110.250.130.4.52L.D.EX.51D	15/13	26,0	DN250	110	1483	469	98808465	15165,00
SE2.110.250.150.4.52L.D.N.51D	17/15	30,0	DN250	110	1480	470	98808437	12292,00
SE2.110.250.150.4.52L.D.EX.51D	17/15	30,0	DN250	110	1480	470	98808461	15637,00
SE2.110.250.170.4.52L.D.N.51D	19/17	37,0	DN250	110	1480	471	98808433	12731,00
SE2.110.250.170.4.52L.D.EX.51D	19/17	37,0	DN250	110	1480	471	98808457	16110,00
SE2.110.250.185.4.52L.D.N.51D	21/18,5	39,0	DN250	110	1479	472	98792605	13170,00
SE2.110.250.185.4.52L.D.EX.51D	21/18,5	39,0	DN250	110	1479	472	98792629	16582,00
SE2.110.250.200.4.52L.D.N.51D	23/20	41,0	DN250	110	1478	473	98792601	13609,00
SE2.110.250.200.4.52L.D.EX.51D	23/20	41,0	DN250	110	1478	473	98792625	17055,00
SE2.110.250.220.4.52L.D.N.51D	25/22	43,0	DN250	110	1476	473	98792597	14048,00
SE2.110.250.220.4.52L.D.EX.51D	25/22	43,0	DN250	110	1476	473	98792621	17527,00

Цены указаны на условиях «склад-Москва» с учетом НДС.
Рекомендованные розничные цены с 01.03.2018.

ТИПОРАЗМЕР 52 – Сверхнизкий напор (E)

Группа продукта J 3

Тип продукта	Мощность двигателя P ₁ /P ₂ , кВт	Номинальный ток I _n , А	Напорный патрубок	Свободный проход, мм	Скорость вращения, об/мин	Вес, кг	№ продукта	EUR
SE2.125.300.110.6.52E.D.N.51D	13/11	31,0	DN300	125	983	514	99354609	16479,00
SE2.125.300.110.6.52E.D.EX.51D	13/11	31,0	DN300	125	983	514	99354743	18829,00
SE2.125.300.130.6.52E.D.N.51D	16/13	33,0	DN300	125	980	514	99354751	16986,00
SE2.125.300.130.6.52E.D.EX.51D	16/13	33,0	DN300	125	980	514	99354756	19336,00
SE2.125.300.160.6.52E.D.N.51D	19/16	36,0	DN300	125	975	529	99354763	17494,00
SE2.125.300.160.6.52E.D.EX.51D	19/16	36,0	DN300	125	975	529	99354767	19844,00
SE2.125.300.180.6.52E.D.N.51D	22/18	38,0	DN300	125	971	529	99354775	18001,00
SE2.125.300.180.6.52E.D.EX.51D	22/18	38,0	DN300	125	971	529	99354779	20351,00

ТИПОРАЗМЕР 52 – Высокий напор (H), Свободно-вихревое рабочее колесо

Группа продукта J 3

Тип продукта	Мощность двигателя P ₁ /P ₂ , кВт	Номинальный ток I _n , А	Напорный патрубок	Свободный проход, мм	Скорость вращения, об/мин	Вес, кг	№ продукта	EUR
SEV.80.80.130.2.52H.C.N.51D	15/13	26,0	DN100	80	2947	310	98179854	7818,00
SEV.80.80.130.2.52H.C.EX.51D	15/13	26,0	DN100	80	2947	310	98179923	10292,00
SEV.80.80.150.2.52H.C.N.51D	17/15	29,0	DN100	80	2947	311	98174830	8277,00
SEV.80.80.150.2.52H.C.EX.51D	17/15	29,0	DN100	80	2947	311	98174903	10760,00
SEV.80.80.170.2.52H.C.N.51D	19/17	33,0	DN100	80	2950	318	98179851	8736,00
SEV.80.80.170.2.52H.C.EX.51D	19/17	33,0	DN100	80	2950	318	98179920	11228,00
SEV.80.80.185.2.52H.C.N.51D	21/18,5	36,0	DN100	80	2950	318	98174827	9197,00
SEV.80.80.185.2.52H.C.EX.51D	21/18,5	36,0	DN100	80	2950	318	98174900	11696,00
SEV.80.80.200.2.52H.C.N.51D	23/20	37,0	DN100	80	2937	324	98179848	9656,00
SEV.80.80.200.2.52H.C.EX.51D	23/20	37,0	DN100	80	2937	324	98179917	12163,00
SEV.80.80.220.2.52H.C.N.51D	25/22	41,0	DN100	80	2937	324	98174825	10117,00
SEV.80.80.220.2.52H.C.EX.51D	25/22	41,0	DN100	80	2937	324	98174897	12631,00
SEV.80.80.240.2.52H.C.N.51D	27/24	49,0	DN100	80	2955	324	98179845	10575,00
SEV.80.80.240.2.52H.C.EX.51D	27/24	49,0	DN100	80	2955	324	98179914	13099,00
SEV.80.80.265.2.52H.C.N.51D	30/26,5	53,0	DN100	80	2955	328	98145083	11035,00
SEV.80.80.265.2.52H.C.EX.51D	30/26,5	53,0	DN100	80	2955	328	98174894	13566,00

Цены указаны на условиях «склад-Москва» с учетом НДС.
Рекомендованные розничные цены с 01.03.2018.

Информация, размещенная в Прайс-листе, не является публичной офертой.



Погружной насос SE, сухая горизонтальная установка с кожухом охлаждения

Кожух охлаждения закрытый, заполнен гликолем. Рабочее колесо одноканальное «S-Tube», двухканальное «Dual S-Tube» или вихревое. Максимальное число пусков в час – 20. Длина кабеля 10 м.

Защита электродвигателя: термовыключатель в каждой обмотке, реле влажности в верхней и нижней полости электродвигателя. Дополнительные устройства защиты – по запросу.

Опоры для сухой горизонтальной установки входят в комплект поставки.

Перекачиваемая жидкость: Неочищенные поверхностные, промышленные и бытовые сточные воды (в том числе с фекалиями) в муниципальных сетях.

Температура

перекачиваемой жидкости: 0 ... +40 °С, кратковременно до +60 °С (не более 3 мин, кроме взрывоопасных сред).

Материалы:

Чугун (детали проточной части), корпус кожуха охлаждения – нержавеющая сталь 1.4307.
По заказу: рабочее колесо из нержавеющей стали 1.4408 (SEV).

Номинальное напряжение: 3 x 380-415 В.

Номинальная частота: 50 Гц.

Степень защиты: IP68.

Класс изоляции: H.

ТИПОРАЗМЕР 52 – Сверхвысокий напор (S)

Группа продукта J 3

Тип продукта	Мощность двигателя P ₁ /P ₂ , кВт	Номинальный ток I _n , А	Напорный патрубок	Свободный проход, мм	Скорость вращения, об/мин	Вес, кг	№ продукта	EUR
SE1.75.100.130.2.52S.H.N.51D	15/13	26,0	DN100	75	2973	381	98179799	8046,00
SE1.75.100.130.2.52S.H.EX.51D	15/13	26,0	DN100	75	2973	381	98179868	10526,00
SE1.75.100.150.2.52S.H.N.51D	17/15	29,0	DN100	75	2966	381	98174802	8507,00
SE1.75.100.150.2.52S.H.EX.51D	17/15	29,0	DN100	75	2966	381	98174848	10993,00
SE1.75.100.170.2.52S.H.N.51D	19/17	33,0	DN100	75	2969	386	98179796	8966,00
SE1.75.100.170.2.52S.H.EX.51D	19/17	33,0	DN100	75	2969	386	98179865	11461,00
SE1.75.100.185.2.52S.H.N.51D	21/18,5	36,0	DN100	75	2964	389	98174789	9426,00
SE1.75.100.185.2.52S.H.EX.51D	21/18,5	36,0	DN100	75	2964	389	98174845	11929,00
SE1.80.100.200.2.52S.H.N.51D	23/20	37,0	DN100	80	2968	399	98179793	9886,00
SE1.80.100.200.2.52S.H.EX.51D	23/20	37,0	DN100	80	2968	399	98179862	12397,00
SE1.80.100.220.2.52S.H.N.51D	25/22	41,0	DN100	80	2963	399	98174786	10346,00
SE1.80.100.220.2.52S.H.EX.51D	25/22	41,0	DN100	80	2963	399	98174842	12865,00
SE1.80.100.240.2.52S.H.N.51D	27/24	49,0	DN100	80	2971	397	98179780	10807,00
SE1.80.100.240.2.52S.H.EX.51D	27/24	49,0	DN100	80	2971	397	98179859	13333,00
SE1.80.100.265.2.52S.H.N.51D	30/26,5	53,0	DN100	80	2967	401	98145063	11265,00
SE1.80.100.265.2.52S.H.EX.51D	30/26,5	53,0	DN100	80	2967	401	98174799	13801,00

ТИПОРАЗМЕР 52 – Высокий напор (H)

Группа продукта J 3

Тип продукта	Мощность двигателя P ₁ /P ₂ , кВт	Номинальный ток I _n , А	Напорный патрубок	Свободный проход, мм	Скорость вращения, об/мин	Вес, кг	№ продукта	EUR
SE1.85.100.100.4.52H.H.N.51D	12/10	21,0	DN100	85	1482	407	99110081	9013,00
SE1.85.100.100.4.52H.H.EX.51D	12/10	21,0	DN100	85	1482	407	99110098	12109,00
SE1.85.100.110.4.52H.H.N.51D	13/11	23,0	DN100	85	1481	412	99110082	9452,00
SE1.85.100.110.4.52H.H.EX.51D	13/11	23,0	DN100	85	1481	412	99110099	12581,00
SE1.85.100.130.4.52H.H.N.51D	15/13	26,0	DN100	85	1483	424	99110083	9891,00
SE1.85.100.130.4.52H.H.EX.51D	15/13	26,0	DN100	85	1483	424	99110100	13054,00
SE1.85.100.150.4.52H.H.N.51D	17/15	30,0	DN100	85	1480	425	99110084	10330,00
SE1.85.100.150.4.52H.H.EX.51D	17/15	30,0	DN100	85	1480	425	99110101	13526,00
SE1.85.150.100.4.52H.H.N.51D	12/10	21,0	DN150	85	1482	401	98179811	9426,00
SE1.85.150.100.4.52H.H.EX.51D	12/10	21,0	DN150	85	1482	401	98179880	11929,00
SE1.85.150.110.4.52H.H.N.51D	13/11	23,0	DN150	85	1481	406	98174808	9886,00
SE1.85.150.110.4.52H.H.EX.51D	13/11	23,0	DN150	85	1481	406	98174860	12397,00
SE1.85.150.130.4.52H.H.N.51D	15/13	26,0	DN150	85	1483	418	98179808	10346,00
SE1.85.150.130.4.52H.H.EX.51D	15/13	26,0	DN150	85	1483	418	98179877	12865,00
SE1.85.150.150.4.52H.H.N.51D	17/15	30,0	DN150	85	1480	419	98174806	10807,00
SE1.85.150.150.4.52H.H.EX.51D	17/15	30,0	DN150	85	1480	419	98174857	13333,00

Цены указаны на условиях «склад-Москва» с учетом НДС.
Рекомендованные розничные цены с 01.03.2018.

ТИПОРАЗМЕР 52 – Высокий напор (H)

Группа продукта J 3

Тип продукта	Мощность двигателя P ₁ /P ₂ , кВт	Номинальный ток In, А	Напорный патрубок	Свободный проход, мм	Скорость вращения, об/мин	Вес, кг	№ продукта	EUR
SE1.95.100.170.4.52H.H.N.51D	19/17	37,0	DN100	95	1480	425	99110085	10769,00
SE1.95.100.170.4.52H.H.EX.51D	19/17	37,0	DN100	95	1480	425	99110102	13998,00
SE1.95.100.185.4.52H.H.N.51D	21/18,5	39,0	DN100	95	1479	427	99110087	11208,00
SE1.95.100.185.4.52H.H.EX.51D	21/18,5	39,0	DN100	95	1479	427	99110103	14471,00
SE1.95.100.200.4.52H.H.N.51D	23/20	41,0	DN100	95	1478	427	99110088	11647,00
SE1.95.100.200.4.52H.H.EX.51D	23/20	41,0	DN100	95	1478	427	99110104	14943,00
SE1.95.100.220.4.52H.H.N.51D	25/22	43,0	DN100	95	1476	428	99110089	12086,00
SE1.95.100.220.4.52H.H.EX.51D	25/22	43,0	DN100	95	1476	428	99110105	15416,00
SE1.95.150.170.4.52H.H.N.51D	19/17	37,0	DN150	95	1480	417	98179805	11265,00
SE1.95.150.170.4.52H.H.EX.51D	19/17	37,0	DN150	95	1480	417	98179874	13801,00
SE1.95.150.185.4.52H.H.N.51D	21/18,5	39,0	DN150	95	1479	419	98174804	11726,00
SE1.95.150.185.4.52H.H.EX.51D	21/18,5	39,0	DN150	95	1479	419	98174854	14269,00
SE1.95.150.200.4.52H.H.N.51D	23/20	41,0	DN150	95	1478	419	98179802	12185,00
SE1.95.150.200.4.52H.H.EX.51D	23/20	41,0	DN150	95	1478	419	98179871	14736,00
SE1.95.150.220.4.52H.H.N.51D	25/22	43,0	DN150	95	1476	420	98145014	12645,00
SE1.95.150.220.4.52H.H.EX.51D	25/22	43,0	DN150	95	1476	420	98174851	15204,00

ТИПОРАЗМЕР 52 – Средний напор (M)

Группа продукта J 3

Тип продукта	Мощность двигателя P ₁ /P ₂ , кВт	Номинальный ток In, А	Напорный патрубок	Свободный проход, мм	Скорость вращения, об/мин	Вес, кг	№ продукта	EUR
SE1.110.200.100.4.52M.H.N.51D	12/10	21,0	DN200	110	1482	425	98179823	12185,00
SE1.110.200.100.4.52M.H.EX.51D	12/10	21,0	DN200	110	1482	425	98179892	14736,00
SE1.110.200.110.4.52M.H.N.51D	13/11	23,0	DN200	110	1481	427	98174815	12645,00
SE1.110.200.110.4.52M.H.EX.51D	13/11	23,0	DN200	110	1481	427	98174872	15204,00
SE1.110.200.130.4.52M.H.N.51D	15/13	26,0	DN200	110	1483	437	98179820	13105,00
SE1.110.200.130.4.52M.H.EX.51D	15/13	26,0	DN200	110	1483	437	98179889	15671,00
SE1.110.200.150.4.52M.H.N.51D	17/15	30,0	DN200	110	1480	438	98174813	13564,00
SE1.110.200.150.4.52M.H.EX.51D	17/15	30,0	DN200	110	1480	438	98174869	16139,00
SE1.110.200.170.4.52M.H.N.51D	19/17	37,0	DN200	110	1480	443	98179817	14024,00
SE1.110.200.170.4.52M.H.EX.51D	19/17	37,0	DN200	110	1480	443	98179886	16608,00
SE1.110.200.185.4.52M.H.N.51D	21/18,5	39,0	DN200	110	1479	444	98174810	14484,00
SE1.110.200.185.4.52M.H.EX.51D	21/18,5	39,0	DN200	110	1479	444	98174866	17075,00
SE1.110.200.200.4.52M.H.N.51D	23/20	41,0	DN200	110	1478	446	98179814	14943,00
SE1.110.200.200.4.52M.H.EX.51D	23/20	41,0	DN200	110	1478	446	98179883	17543,00
SE1.110.200.220.4.52M.H.N.51D	25/22	43,0	DN200	110	1476	447	98145022	15405,00
SE1.110.200.220.4.52M.H.EX.51D	25/22	43,0	DN200	110	1476	447	98174863	18011,00

ТИПОРАЗМЕР 52 – Низкий напор (L)

Группа продукта J 3

Тип продукта	Мощность двигателя P ₁ /P ₂ , кВт	Номинальный ток In, А	Напорный патрубок	Свободный проход, мм	Скорость вращения, об/мин	Вес, кг	№ продукта	EUR
SE2.110.250.130.4.52L.H.N.51D	15/13	26,0	DN250	110	1483	538	98808442	12525,00
SE2.110.250.130.4.52L.H.EX.51D	15/13	26,0	DN250	110	1483	538	98808466	15888,00
SE2.110.250.150.4.52L.H.N.51D	17/15	30,0	DN250	110	1480	539	98808438	12964,00
SE2.110.250.150.4.52L.H.EX.51D	17/15	30,0	DN250	110	1480	539	98808462	16360,00
SE2.110.250.170.4.52L.H.N.51D	19/17	37,0	DN250	110	1480	540	98808434	13403,00
SE2.110.250.170.4.52L.H.EX.51D	19/17	37,0	DN250	110	1480	540	98808458	16833,00
SE2.110.250.185.4.52L.H.N.51D	21/18,5	39,0	DN250	110	1479	541	98792606	13842,00
SE2.110.250.185.4.52L.H.EX.51D	21/18,5	39,0	DN250	110	1479	541	98792630	17305,00
SE2.110.250.200.4.52L.H.N.51D	23/20	41,0	DN250	110	1478	541	98792602	14281,00
SE2.110.250.200.4.52L.H.EX.51D	23/20	41,0	DN250	110	1478	541	98792626	17778,00
SE2.110.250.220.4.52L.H.N.51D	25/22	43,0	DN250	110	1476	542	98792598	14720,00
SE2.110.250.220.4.52L.H.EX.51D	25/22	43,0	DN250	110	1476	542	98792622	18250,00

Цены указаны на условиях «склад-Москва» с учетом НДС.
Рекомендованные розничные цены с 01.03.2018.

Информация, размещенная в Прайс-листе, не является публичной офертой.

ТИПОРАЗМЕР 52 – Сверхнизкий напор (E)

Группа продукта J 3

Тип продукта	Мощность двигателя P ₁ /P ₂ , кВт	Номинальный ток I _n , А	Напорный патрубок	Свободный проход, мм	Скорость вращения, об/мин	Вес, кг	№ продукта	EUR
SE2.125.300.110.6.52E.H.N.51D	13/11	31,0	DN300	125	983	587	99354610	17184,00
SE2.125.300.110.6.52E.H.EX.51D	13/11	31,0	DN300	125	983	587	99354606	19534,00
SE2.125.300.130.6.52E.H.N.51D	16/13	33,0	DN300	125	980	587	99354752	17691,00
SE2.125.300.130.6.52E.H.EX.51D	16/13	33,0	DN300	125	980	587	99354757	20041,00
SE2.125.300.160.6.52E.H.N.51D	19/16	36,0	DN300	125	975	601	99354764	18199,00
SE2.125.300.160.6.52E.H.EX.51D	19/16	36,0	DN300	125	975	601	99354768	20549,00
SE2.125.300.180.6.52E.H.N.51D	22/18	38,0	DN300	125	971	602	99354776	18706,00
SE2.125.300.180.6.52E.H.EX.51D	22/18	38,0	DN300	125	971	602	99354780	21056,00

ТИПОРАЗМЕР 52 – Высокий напор (H), Свободно-вихревое рабочее колесо

Группа продукта J 3

Тип продукта	Мощность двигателя P ₁ /P ₂ , кВт	Номинальный ток I _n , А	Напорный патрубок	Свободный проход, мм	Скорость вращения, об/мин	Вес, кг	№ продукта	EUR
SEV.80.80.130.2.52H.H.N.51D	15/13	26,0	DN80	80	2947	376	98179855	8507,00
SEV.80.80.130.2.52H.H.EX.51D	15/13	26,0	DN80	80	2947	376	98179924	10993,00
SEV.80.80.150.2.52H.H.N.51D	17/15	29,0	DN80	80	2947	376	98174831	8966,00
SEV.80.80.150.2.52H.H.EX.51D	17/15	29,0	DN80	80	2947	376	98174904	11461,00
SEV.80.80.170.2.52H.H.N.51D	19/17	33,0	DN80	80	2950	384	98179852	9780,00
SEV.80.80.170.2.52H.H.EX.51D	19/17	33,0	DN80	80	2950	384	98179921	11929,00
SEV.80.80.185.2.52H.H.N.51D	21/18,5	36,0	DN80	80	2950	384	98174828	9886,00
SEV.80.80.185.2.52H.H.EX.51D	21/18,5	36,0	DN80	80	2950	384	98174901	12397,00
SEV.80.80.200.2.52H.H.N.51D	23/20	37,0	DN80	80	2937	389	98179849	10346,00
SEV.80.80.200.2.52H.H.EX.51D	23/20	37,0	DN80	80	2937	389	98179918	12865,00
SEV.80.80.220.2.52H.H.N.51D	25/22	41,0	DN80	80	2937	390	98174826	10807,00
SEV.80.80.220.2.52H.H.EX.51D	25/22	41,0	DN80	80	2937	390	98174898	13333,00
SEV.80.80.240.2.52H.H.N.51D	27/24	49,0	DN80	80	2955	390	98179846	11265,00
SEV.80.80.240.2.52H.H.EX.51D	27/24	49,0	DN80	80	2955	390	98179915	13801,00
SEV.80.80.265.2.52H.H.N.51D	30/26,5	53,0	DN80	80	2955	393	98145085	11726,00
SEV.80.80.265.2.52H.H.EX.51D	30/26,5	53,0	DN80	80	2955	393	98174895	14269,00

9

Цены указаны на условиях «склад-Москва» с учетом НДС.
Рекомендованные розничные цены с 01.03.2018.

Перечень дополнительных опций. Стоимость – по запросу. № продукта при заказе.

1. Стандартный кабель длиной 15, 25, 30, 50 м.
2. Экранированный кабель длиной 15, 25, 30, 50 м.
3. Рабочее колесо из нержавеющей стали 1.4408 (только SEV, SLV).
4. Уплотнительные кольца из FKM (стандартное исполнение – NBR), рекомендуются при перекачке воды с нефтепродуктами.
5. Керамическое покрытие рабочего колеса и (или) внутренней поверхности корпуса (для увеличения износостойкости при большой концентрации песка).
6. Покрытие наружных поверхностей увеличенной толщины 300 или 450 мкм.
7. Термисторы PTC (вместо стандартных биметаллических термодатчиков Klixon).
8. Обрезка рабочего колеса для получения требуемой рабочей точки (только для SLV, SEV).
9. Сенсорное исполнение №1.

Дополнительные устройства защиты: датчик Pt 1000 в обмотке статора.

10. Сенсорное исполнение №2.

Дополнительные устройства защиты: датчики Pt 1000 в обмотке статора, в верхнем и в нижнем подшипниках, датчик вибрации PSV3, модуль SM 113 (внутри насоса).

Верхнее и нижнее реле влажности входят в стандартную комплектацию.

Горизонтальные мешалки для перемешивания (получения однородной суспензии) жидкостей с низкой или средней вязкостью, а также взмучивания осадков в приемных резервуарах КНС. Максимальное число пусков в час – 15.

Не предназначены для непрерывной работы.



Температура

перемешиваемой жидкости: 0 ... +40 °С.

Материалы: Корпус – нержавеющая сталь AISI 316 L, пропеллер – композитный материал.

Номинальное напряжение: 3 x 380-415 В.

Номинальная частота: 50 Гц.

Степень защиты: IP68.

Класс изоляции: F.

Группа продукта J 2

Тип продукта	Мощность двигателя P ₂ , кВт	Номинальный ток I _n , А	Вес, кг	№ продукта	EUR
AMD.05.16.1450.T.5.0B.A	0.42	1,44	10,8	99056116 ^A	1288,00
AMD.07.18.1430.T.5.0B.A	0.59	1,62	10,8	99018155 ^A	1306,00

Принадлежности для мешалки AMD.05, AMD.07

Группа продукта Z

Подвесной монтаж		№ продукта	EUR
Кронштейн для подвешивания	Нерж. сталь 1.4404	95040132	357,00
Стойка для подвешивания, резьба 2", длина 3 м, AMD.07	Нерж. сталь 1.4404	96115294	522,00

Настенный монтаж		№ продукта	EUR
Фиксирующий кронштейн для настенного монтажа, резьба 2"	Нерж. сталь 1.4404	96115291	304,00

Напольный монтаж		№ продукта	EUR
Фиксирующая основа для напольного монтажа	Нерж. сталь 1.4404	96115292	249,00

Монтаж на стойке из профиля		№ продукта	EUR	
Кронштейн электродвигателя	Нерж. сталь 1.4404	96115295	668,00	
Нижний фиксатор в сборе, для стойки 60 × 60 мм	Нерж. сталь 1.4301	95037099	256,00	
	Нерж. сталь 1.4404	95037100	443,00	
Верхний фиксатор в сборе, включая страховочный трос для стойки 60 × 60 мм	Нерж. сталь 1.4301	95037090	350,00	
	Нерж. сталь 1.4404	95037091	466,00	
Стойка 60\60\3	Цена за 1 пог. метр	Нерж. сталь 1.4301	96489420	91,00
		Нерж. сталь 1.4404	96489421	161,00
Ограничитель глубины установки, для стойки 60 × 60 мм		Нерж. сталь 1.4301	95037105	22,00
		Нерж. сталь 1.4404	95037106	39,00
Подъёмный трос Ø 4, 10 м, легкомонтируемый, со скобой Ø 8 и зажимом		Нерж. сталь 1.4404	95037142	137,00
Кабельный зажим D10	1 комплект на 1 пог. метр кабеля	Нерж. сталь 1.4404	96565202	14,00

Шкаф управления для мешалки AMD

Группа продукта Z

Тип продукта	Рабочий ток, А	Исполнение	Размеры ВхШхГ, мм	№ продукта	EUR
Control Mix-S 1x1-1,6A DOL-II 4	1,0 - 1,6	внутреннее, УХЛ4	380x380x210	99196757	936,00
Control Mix-S 1x1,6-2,5A DOL-II 4	1,6 - 2,5	внутреннее, УХЛ4	380x380x210	98885206	936,00
Control Mix-S 1x1-1,6A DOL-II 1	1,0 - 1,6	уличное, УХЛ1	600x380x210	99196753	1778,00
Control Mix-S 1x1,6-2,5A DOL-II 1	1,6 - 2,5	уличное, УХЛ1	600x380x210	98885195	1778,00

^A – поддерживается складской запас готового продукта; ^B – поддерживается складской запас компонентов для сборки продукта.

Цены указаны на условиях «склад-Москва» с учетом НДС.
Рекомендованные розничные цены с 01.03.2018.

Компактная насосная установка MULTILIFT для сбора и отведения сточных вод из зданий

- > Готовая к подключению компактная насосная установка
- > Надёжный обратный клапан
- > Надёжность в работе благодаря применению свободно-вихревого рабочего колеса
- > Насос из нержавеющей стали (MSS)
- > Погружной электродвигатель – работает даже в случае аварийного затопления помещения
- > Прочный износостойкий накопительный резервуар



- > Насосы с режущим механизмом (MULTILIFT MOG, MDG)



- > Надёжный и удобный шкаф управления с внешним выводом для аварийной сигнализации

- > Встроенный датчик уровня

- > Специальная форма резервуара направляет твёрдые частицы непосредственно в насос и тем самым предотвращает образование отложений

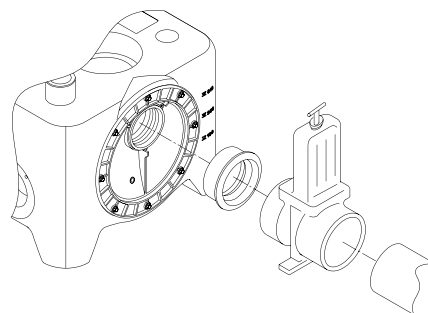

- > Вращающийся диск с входным патрубком – возможность установки любого уровня входного трубопровода в диапазоне от 180 до 315 мм

Канализационные насосные установки MULTILIFT MSS, M, MD, MLD

Полностью готовые для монтажа установки с 1 или 2 насосами, накопительным резервуаром, шкафом управления, реле уровня (пневматическая труба, соединенная 4- или 10-м шлангом с пьезорезистивным датчиком в шкафу управления). Встроенный обратный клапан с устройством для отвода воздуха.

Рабочее колесо свободно-вихревое. Свободный проход 50 мм. Кабель электродвигателя 4 или 10 м. Кабель шкафа управления со штекером 1,5 м.



Перекачиваемая жидкость: Бытовые сточные воды (включая фекалии) из жилых, административных и промышленных зданий.

Температура

перекачиваемой жидкости: 0 ... +40 °С.

Материалы: Чугун (детали проточной части).

Номинальная частота: 50 Гц.

Степень защиты: IP68.

Класс изоляции: H.

MULTILIFT MSS с обратным клапаном, с кабелем электродвигателя 4 м

Группа продукта J 4

Тип продукта	Номинальное напряжение сети, В, 50 Гц	Мощность P ₁ / P ₂ , кВт	Номин. ток I _n , А	Скорость вращения, об/мин	Напор. патрубок	Емкость резервуара, л	Полезная емкость резервуара, л			Вес, кг	№ продукта	EUR
							180 ¹	250 ¹				
MSS.11.1.2	1 × 230	1,8 / 1,1	8,0	2760	DN 80	44	20	28	28	97901037 ^A	2043,00	
MSS.11.3.2	3 × 400	1,8 / 1,1	3,2	2785	DN 80	44	20	28	28	97901027	2043,00	

MULTILIFT MSS без обратного клапана на напорном патрубке, с кабелем электродвигателя 4 м

Группа продукта J 4

Тип продукта	Напряжение сети, В, 50 Гц	Мощность P ₁ / P ₂ , кВт	Номин. ток I _n , А	Скорость вращения, об/мин	Напор. патрубок	Емкость резервуара, л	Полезная емкость резервуара, л			Вес, кг	№ продукта	EUR
							180 ¹	250 ¹				
MSS.11.1.2	1 × 230	1,8 / 1,1	8,0	2760	DN 80	44	20	28	28	97901030	1884,00	
MSS.11.3.2	3 × 400	1,8 / 1,1	3,2	2785	DN 80	44	20	28	28	97901061	1884,00	

¹ – отметка приемного патрубка (мм) от уровня пола.

MULTILIFT M с кабелем электродвигателя 4 м

Группа продукта J 4

Тип продукта	Номинальное напряжение сети, В, 50 Гц	Мощность P ₁ / P ₂ , кВт	Номин. ток I _n , А	Скорость вращения, об/мин	Напор. патрубок	Емкость резервуара, л	Полезная емкость резервуара, л			Вес, кг	№ продукта	EUR
							180 ¹	250 ¹	315 ¹			
M.12.1.4	1 × 230	1,9 / 1,4	9,0	1430	DN 80	92	34	49	62	69	97901064 ^A	3246,00
M.12.3.4	3 × 400	1,8 / 1,5	3,6	1430	DN 80	92	34	49	62	69	97901065	3246,00
M.15.1.4	1 × 230	2,2 / 1,6	10,1	1410	DN 80	92	34	49	62	69	97901066	3550,00
M.15.3.4	3 × 400	2,1 / 1,7	4,0	1410	DN 80	92	34	49	62	69	97901067	3550,00
M.22.3.4	3 × 400	3,0 / 2,5	5,5	1430	DN 80	92	34	49	62	70,5	97901068	3798,00
M.24.3.2	3 × 400	3,1 / 2,7	5,5	2920	DN 80	92	34	49	62	72	97901070	4096,00
M.32.3.2	3 × 400	4,0 / 3,4	6,7	2920	DN 80	92	34	49	62	72	97901072	4443,00
M.38.3.2	3 × 400	4,6 / 3,8	7,5	2880	DN 80	92	34	49	62	72	97901074	4810,00

¹ – отметка приемного патрубка (мм) от уровня пола.

^A – поддерживается складской запас готового продукта; ^B – поддерживается складской запас компонентов для сборки продукта.

Цены указаны на условиях «склад-Москва» с учетом НДС.
Рекомендованные розничные цены с 01.03.2018.

Информация, размещенная в Прайс-листе, не является публичной офертой.

MULTILIFT MD с кабелем электродвигателя 4 м

Группа продукта J 4

Тип продукта	Номинальное напряжение сети, В, 50 Гц	Мощность P ₁ / P ₂ , кВт	Номин. ток I _n , А	Скорость вращения, об/мин	Напор. патрубок	Емкость резервуара, л	Полезная емкость резервуара, л			Вес, кг	№ продукта	EUR
							180 ¹	250 ¹	315 ¹			
MD.12.1.4	1 × 230	1,9 / 1,4	9,0	1430	DN 80	130	49	69	86	119	97901084	5694,00
MD.12.3.4	3 × 400	1,8 / 1,5	3,6	1430	DN 80	130	49	69	86	119	97901085	5572,00
MD.15.1.4	1 × 230	2,2 / 1,6	9,0	1425	DN 80	130	49	69	86	119	97901086 ^A	6097,00
MD.15.3.4	3 × 400	2,1 / 1,7	3,8	1410	DN 80	130	49	69	86	119	97901087 ^A	6097,00
MD.22.3.4	3 × 400	2,8 / 2,2	5,3	1405	DN 80	130	49	69	86	121	97901088	6567,00
MD.24.3.2	3 × 400	3,0 / 2,4	5,5	2860	DN 80	130	49	69	86	126	97901090	6985,00
MD.32.3.2	3 × 400	4,2 / 3,2	7,0	2795	DN 80	130	49	69	86	126	97901092	7072,00
MD.38.3.2	3 × 400	4,6 / 3,8	7,5	2880	DN 80	130	49	69	86	126	97901094	8194,00

¹ – отметка приемного патрубка (мм) от уровня пола.

9

MULTILIFT MLD с кабелем электродвигателя 4 м

Группа продукта J 4

Тип продукта	Номинальное напряжение сети, В, 50 Гц	Мощность P ₁ / P ₂ , кВт	Номин. ток I _n , А	Скорость вращения, об/мин	Напор. патрубок	Емкость резервуара, л	Полезная емкость резервуара, л ²		Вес, кг	№ продукта	EUR
							180 ¹	250 ¹			
MLD.12.1.4	1 × 230	1,9 / 1,4	9,0	1430	DN 80	270	190	130	130	97901104	8804,00
MLD.12.3.4	3 × 400	1,8 / 1,5	3,6	1430	DN 80	270	190	130	130	97901105	8890,00
MLD.15.1.4	1 × 230	2,2 / 1,6	9,0	1425	DN 80	270	190	130	130	97901106	9493,00
MLD.15.3.4	3 × 400	2,1 / 1,7	3,8	1410	DN 80	270	190	130	130	97901107	9401,00
MLD.22.3.4	3 × 400	2,8 / 2,2	5,3	1405	DN 80	270	190	132	132	97901108	9687,00
MLD.24.3.2	3 × 400	3,0 / 2,4	5,5	2860	DN 80	270	190	136	136	97901110	9680,00
MLD.32.3.2	3 × 400	4,2 / 3,2	7,0	2795	DN 80	270	190	136	136	97901112	10168,00
MLD.38.3.2	3 × 400	4,6 / 3,8	7,5	2880	DN 80	270	190	136	136	97901114	10391,00

² – отметка оси горизонтального подводящего трубопровода 560 мм от уровня пола.

^A – поддерживается складской запас готового продукта; ^B – поддерживается складской запас компонентов для сборки продукта.

Цены указаны на условиях «склад-Москва» с учетом НДС.
Рекомендованные розничные цены с 01.03.2018.

MULTILIFT MSS с кабелем электродвигателя 10 м Группа продукта J 4

Тип продукта	Номинальное напряжение сети, В, 50 Гц	Мощность P ₁ / P ₂ , кВт	Номин. ток I _n , А	Скорость вращения, об/мин	Напор. патрубок	Емкость резервуара, л	Полезная емкость резервуара, л		Вес, кг	№ продукта	EUR
							180 ¹	250 ¹			
MSS.11.1.2	1 × 230	1,8 / 1,1	8,0	2760	DN 80	44	20	28	28	97901028	2139,00
MSS.11.3.2	3 × 400	1,8 / 1,1	3,2	2785	DN 80	44	20	28	28	97901029	2139,00

MULTILIFT MSS без обратного клапана на напорном патрубке, с кабелем электродвигателя 10 м

Тип продукта	Номинальное напряжение сети, В, 50 Гц	Мощность P ₁ / P ₂ , кВт	Номин. ток I _n , А	Скорость вращения, об/мин	Напор. патрубок	Емкость резервуара, л	Полезная емкость резервуара, л		Вес, кг	№ продукта	EUR
							180 ¹	250 ¹			
MSS.11.1.2	1 × 230	1,8 / 1,1	8,0	2760	DN 80	44	20	28	28	97901062	2139,00
MSS.11.3.2	3 × 400	1,8 / 1,1	3,2	2785	DN 80	44	20	28	28	97901063	2139,00

¹ – отметка приемного патрубка (мм) от уровня пола.**MULTILIFT M с кабелем электродвигателя 10 м**

Группа продукта J 4

Тип продукта	Номинальное напряжение сети, В, 50 Гц	Мощность P ₁ / P ₂ , кВт	Номин. ток I _n , А	Скорость вращения, об/мин	Напор. патрубок	Емкость резервуара, л	Полезная емкость резервуара, л			Вес, кг	№ продукта	EUR
							180 ¹	250 ¹	315 ¹			
M.12.1.4	1 × 230	1,9 / 1,4	9,0	1430	DN 80	92	34	49	62	69	97901076	3378,00
M.12.3.4	3 × 400	1,8 / 1,5	3,6	1430	DN 80	92	34	49	62	69	97901077	3378,00
M.15.1.4	1 × 230	2,2 / 1,6	10,1	1410	DN 80	92	34	49	62	69	97901078	3740,00
M.15.3.4	3 × 400	2,1 / 1,7	4,0	1410	DN 80	92	34	49	62	69	97901079	3740,00
M.22.3.4	3 × 400	3,0 / 2,5	5,5	1430	DN 80	92	34	49	62	70,5	97901080	4019,00
M.24.3.2	3 × 400	3,1 / 2,7	5,5	2920	DN 80	92	34	49	62	72	97901081	4262,00
M.32.3.2	3 × 400	4,0 / 3,4	6,7	2920	DN 80	92	34	49	62	72	97901082	4629,00
M.38.3.2	3 × 400	4,6 / 3,8	7,5	2880	DN 80	92	34	49	62	72	97901083	4896,00

¹ – отметка приемного патрубка (мм) от уровня пола.**MULTILIFT MD с кабелем электродвигателя 10 м**

Группа продукта J 4

Тип продукта	Номинальное напряжение сети, В, 50 Гц	Мощность P ₁ / P ₂ , кВт	Номин. ток I _n , А	Скорость вращения, об/мин	Напор. патрубок	Емкость резервуара, л	Полезная емкость резервуара, л			Вес, кг	№ продукта	EUR
							180 ¹	250 ¹	315 ¹			
MD.12.1.4	1 × 230	1,9 / 1,4	9,0	1430	DN 80	130	49	69	86	119	97901096	5934,00
MD.12.3.4	3 × 400	1,8 / 1,5	3,6	1430	DN 80	130	49	69	86	119	97901097	5814,00
MD.15.1.4	1 × 230	2,2 / 1,6	9,0	1425	DN 80	130	49	69	86	119	97901098	6309,00
MD.15.3.4	3 × 400	2,1 / 1,7	3,8	1410	DN 80	130	49	69	86	119	97901099	6309,00
MD.22.3.4	3 × 400	2,8 / 2,2	5,3	1405	DN 80	130	49	69	86	121	97901100	6632,00
MD.24.3.2	3 × 400	3,0 / 2,4	5,5	2860	DN 80	130	49	69	86	126	97901101	7146,00
MD.32.3.2	3 × 400	4,2 / 3,2	7,0	2795	DN 80	130	49	69	86	126	97901102	7234,00
MD.38.3.2	3 × 400	4,6 / 3,8	7,5	2880	DN 80	130	49	69	86	126	97901103	8684,00

¹ – отметка приемного патрубка (мм) от уровня пола.**MULTILIFT MLD с кабелем электродвигателя 10 м**

Группа продукта J 4

Тип продукта	Номинальное напряжение сети, В, 50 Гц	Мощность P ₁ / P ₂ , кВт	Номин. ток I _n , А	Частота вращения, об/мин	Напор. патрубок	Емкость резервуара, л	Полезная емкость резервуара, л ²		Вес, кг	№ продукта	EUR
							180 ¹	250 ¹			
MLD.12.1.4	1 × 230	1,9 / 1,4	9,0	1430	DN 80	270	190		130	97901116	9045,00
MLD.12.3.4	3 × 400	1,8 / 1,5	3,6	1430	DN 80	270	190		130	97901117	9045,00
MLD.15.1.4	1 × 230	2,2 / 2,6	9,0	1425	DN 80	270	190		130	97901118	9528,00
MLD.15.3.4	3 × 400	2,1 / 1,7	3,8	1410	DN 80	270	190		130	97901119	9528,00
MLD.22.3.4	3 × 400	2,8 / 2,2	5,3	1405	DN 80	270	190		132	97901120	9768,00
MLD.24.3.2	3 × 400	3,0 / 2,4	5,5	2860	DN 80	270	190		136	97901121	10011,00
MLD.32.3.2	3 × 400	4,2 / 3,2	7,0	2795	DN 80	270	190		136	97901122	10200,00
MLD.38.3.2	3 × 400	4,6 / 3,8	7,5	2880	DN 80	270	190		136	97901123	10628,00

² – отметка оси горизонтального подводящего трубопровода 560 мм от уровня пола.

Цены указаны на условиях «склад-Москва» с учетом НДС.
Рекомендованные розничные цены с 01.03.2018.

Информация, размещенная в Прайс-листе, не является публичной офертой.

Канализационные насосные установки MULTILIFT MOG, MDG с режущим механизмом

Полностью готовые для монтажа установки с 1 или 2 насосами, накопительным резервуаром, шкафом управления, реле уровня (пневматическая труба, соединенная 10-м шлангом с пьезорезистивным датчиком в шкафу управления). Рабочее колесо с режущим механизмом 10 м. Кабель насоса 10 м. Кабель шкафа управления со штекером 1,5 м. Защита электродвигателя: встроенные термовыключатели. Напорный патрубок: DN32 (овальный фланец). Обратный клапан в комплект поставки не входит (см. раздел «Принадлежности»).



- Перекачиваемая жидкость:** Бытовые сточные воды (включая фекалии) из жилых, административных и промышленных зданий.
- Температура перекачиваемой жидкости:** 0 ... +40 °С.
- Материалы:** Чугун (детали проточной части).
- Номинальная частота:** 50 Гц.
- Степень защиты:** IP68.
- Класс изоляции:** Н.

Группа продукта J 4

Тип продукта	Номинальное напряжение, В, 50 Гц	Мощность P ₁ / P ₂ , кВт	Номин. ток I _n , А	Скорость вращения, об/мин	Напор. патрубок	Емкость резервуара, л	Полезная емкость резервуара, л			Вес, кг	№ продукта	EUR
							180 ¹	250 ¹	315 ¹			
MOG.09.1.2	1 × 230	1,4 / 0,9	6,3	2890	1 ½"	93	23	37	50	62	97901124	4945,00
MOG.09.3.2	3 × 400	1,4 / 0,9	2,6	2860	1 ½"	93	23	37	50	62	97901125	4342,00
MOG.12.1.2	1 × 230	1,8 / 1,2	8,2	2820	1 ½"	93	23	37	50	62	97901126	5426,00
MOG.12.3.2	3 × 400	1,8 / 1,2	3,1	2750	1 ½"	93	23	37	50	62	97901127	4702,00
MOG.15.3.2	3 × 400	2,3 / 1,5	3,8	2700	1 ½"	93	23	37	50	64	97901128	4943,00
MOG.26.3.2	3 × 400	3,7 / 2,6	5,3	2870	1 ½"	93	23	37	50	85	97901130	5788,00
MOG.31.3.2	3 × 400	3,9 / 3,1	6,3	2900	1 ½"	93	23	37	50	93	97901132	6150,00
MOG.40.3.2	3 × 400	5,2 / 4,0	8,2	2830	1 ½"	93	23	37	50	93	97901134	6513,00
MDG.09.3.2	3 × 400	1,4 / 0,9	2,6	2860	1 ½"	93	23	37	50	106	97901137 ^A	8684,00
MDG.12.3.2	3 × 400	1,8 / 1,2	3,1	2750	1 ½"	93	23	37	50	106	97901139	8925,00
MDG.15.3.2	3 × 400	2,3 / 1,5	3,8	2700	1 ½"	93	23	37	50	108	97901140	9045,00
MDG.26.3.2	3 × 400	3,7 / 2,6	5,3	2870	1 ½"	93	23	37	50	150	97901142	10011,00
MDG.31.3.2	3 × 400	3,9 / 3,1	6,3	2900	1 ½"	93	23	37	50	166	97901144	10733,00
MDG.40.3.2	3 × 400	5,2 / 4,0	8,2	2830	1 ½"	93	23	37	50	166	97901146	11457,00

¹ – отметка приемного патрубка (мм) от уровня пола.

^A – поддерживается складской запас готового продукта; ^B – поддерживается складской запас компонентов для сборки продукта.

Цены указаны на условиях «склад-Москва» с учетом НДС.
Рекомендованные розничные цены с 01.03.2018.

Принадлежности для канализационных установок MULTILIFT M/MD, MSS, MLD, MOG/MDG

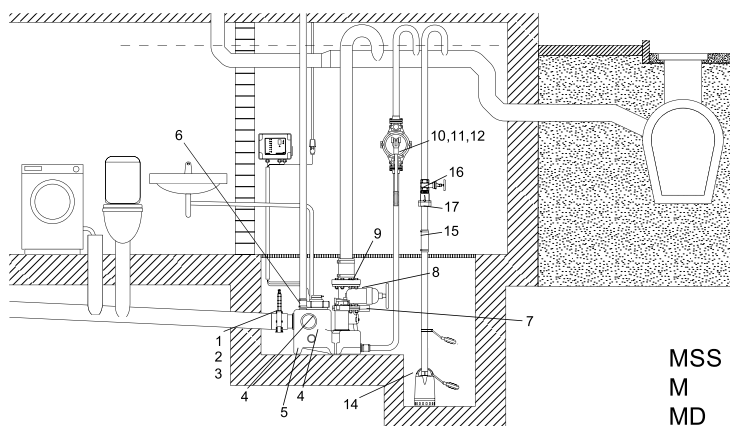

MSS
M
MD

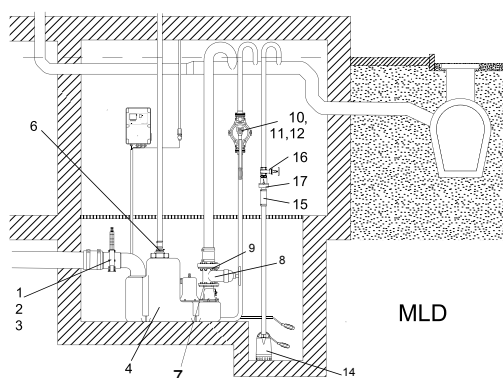

MLD

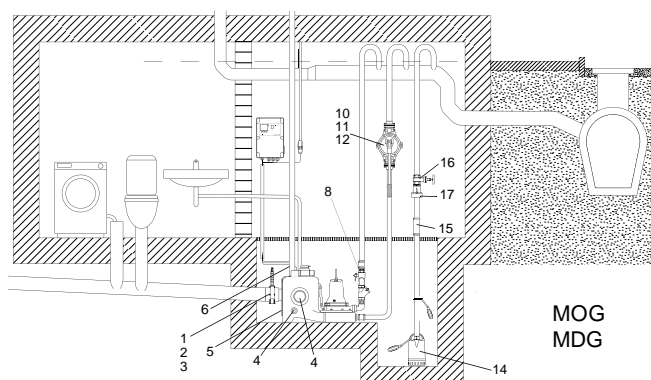

MOG
MDG

Тип продукта	Размеры	Описание	Тип установки					Группа продукта Z	
			MSS	M, MD	MLD	MOG	MDG	№ продукта	EUR
● Шкаф управления		LC 220	x						
		LC 221		x	x	x	x		
Со стороны подводящего трубопровода (на входе в бак)									
① Фланцевая муфта	DN 100 / Ø110	С раструбом, без монтажного комплекта. Только для монтажа фланцевой чугунной задвижки	x	x		x	x	91071862 ^A	126,00
	DN 150 / Ø160				x			96003701	348,00
② Задвижка	PN 10 / DN 100	MULTILIFT MSS, M, MD, MOG, MDG. Клиновая, чугун, без монтажного комплекта	x	x		x	x	96002012 ^A	285,00
	DN 100 / Ø110	Шиберная, ПВХ, без фланцев, без монтажного комплекта. Монтажная длина 270 мм	x	x		x	x	96615831 ^A	347,00
	PN 10 / DN 150	Клиновая, чугун, без монтажного комплекта			x			96003427	471,00
	DN 150 / Ø160	Шиберная, ПВХ, без фланцев, без монтажного комплекта. Монтажная длина 430 мм			x			96697920	819,00
③ Патрубок с фланцем	DN 100 / Ø110	Сталь. Без монтажного комплекта, с двумя хомутами, монтажная длина 200 мм. Только для монтажа фланцевой чугунной задвижки	x	x		x	x	96002014 ^A	207,00
	DN150 / Ø160	Сталь. Без монтажного комплекта, с двумя хомутами. Только для монтажа фланцевой чугунной задвижки			x			96003702	160,00

● – входит в комплект поставки; ○ – принадлежность

Принадлежности для шкафов управления см. после раздела «Принадлежности для установок MULTILIFT MD1/MDV».

^A – поддерживается складской запас готового продукта; ^B – поддерживается складской запас компонентов для сборки продукта.

Цены указаны на условиях «склад-Москва» с учетом НДС. Рекомендованные розничные цены с 01.03.2018.

Информация, размещенная в Прайс-листе, не является публичной офертой.

Группа продукта Z

Тип продукта	Размеры	Описание	Тип установки					№ продукта	EUR
			MSS	M, MD	MLD	MOG	MDG		
④ Дополнительная гибкая соединительная манжета	DN 50 / Внутр. Ø48-50	Для дополнительного входа	x	x	x	x	x	98079669	33,00
	DN 100 / Внутр. Ø110	Для дополнительного стандартного входа	x	x		x	x	97726942	30,00
	DN 150 / Внутр. Ø160	Для дополнительного стандартного входа		x		x	x	96636544	79,00
⑤ Вращающийся входной диск	DN 150 / Внутр. Ø160	Для возможности замены стандартного вращающегося диска DN100 на DN150. Возможность точной установки уровня входа. В комплекте с уплотняющей манжетой		x		x	x	98079681	110,00
Со стороны напорной линии									
⑥ Гибкая соединительная муфта	DN 70	С двумя хомутами, для вентиляционной трубы	x	x	x	x	x		
⑦ Обратный клапан с напорным патрубком	DN 80	Для MD, MLD – с коллектором	x	x	x				
⑦ Шаровый обратный клапан	Rp 1 ½" (с двух сторон)					x		96489972 ^A	126,00
⑧ Клиновидная задвижка	PN 10 / DN 80	Без монтажного комплекта	x	x	x			96002011 ^A	239,00
	PN 10 / Rp 1 ½"	Монтажная длина l = 180 мм				x	x	96489977 ^A	161,00
⑧ Напорный узел в сборе	Для напорной трубы 1 ½"	Включает один штуцер для шланга Rp 1 ½" / DN 40, один шаровый вентиль 1 ½", один шаровый обратный клапан R 1 ½", один ниппель Rp 1 ½" / Rp 1 ¼", одно колено Rp 1 ¼" / R 1 ¼"				x		98085356	540,00
		Включает один штуцер для шланга Rp 1 ½" / D N40, один шаровый вентиль 1 ½", один коллектор Rp 1 ½", одна заглушка Rp 1 ½", два удлиненных ниппеля Rp 1 ½", шаровых обратных клапана R 1 ½", два ниппеля Rp 1 ½" / Rp 1 ¼", два колена Rp 1 ¼" / R 1 ¼"				x		98085358	974,00
⑨ Патрубок с фланцем	PN 10 / DN 80 / Ø90		x	x	x				
⑨ Патрубок с фланцем	PN 10 / DN 100 / Ø110	Для напорной линии, с гибким переходником, 2 хомутами (без монтажного комплекта)	x	x	x				
⑩ Ручной мембранный насос	Rp 1 ½" (с двух сторон)		x	x	x	x	x	96003721 ^A	279,00
⑪ Обратный клапан	Rp 1 ½" (с двух сторон)	Для ручного мембранного насоса, из пластика	x	x	x	x	x	96005309 ^A	65,00
⑫ Заслонка	Rp 1 ½" (с двух сторон)	Для ручного мембранного насоса, из пластика	x	x	x	x	x	96023846 ^A	51,00
○ Монтажный комплект	DN 80 / 8 шт. 16 × 65	Состоит из болтов и гаек из оцинкованной стали, уплотнительной прокладки						96001999 ^A	41,00
	DN 100 / 8 шт. 16 × 65		x	x	x			96003823	43,00
○ Патрубок с фланцем	PN 10 / DN 80 / Ø90	Для напорной линии, с гибким переходником, 2 хомутами (без монтажного комплекта)	x	x	x	x	x	96003703	179,00
○ Дополнительная гибкая соединительная муфта	DN 100 / Ø110 (внутр.) l = 150 мм	С 2 хомутами. Для всех имеющихся в резервуаре подводящих патрубков гибкие переходники с хомутами входят в комплект поставки	x	x	x			96075422	120,00
	DN 150 / Ø160 (внутр.) l = 200 мм		x	x	x			96473060	209,00
○ Вентиляционный клапан	DN70/ 80/ 100	С угольным фильтром	x	x	x	x	x	98059596 ^A	134,00
○ Сменный фильтр		Для вентиляционного клапана	x	x	x	x	x	98059594	63,00
○ Комплект для монтажа вентиляционного трубопровода через стену			x	x	x	x	x	98059598	141,00
⑭ Дренажный насос		На случай затопления помещения. Рекомендуемый тип насоса – UNILIFT KP...A1, UNILIFT CC...A1	x	x	x	x	x		
⑮ Гибкая соединительная муфта	DN 32/ Ø42 (внутр.)	Для дренажного насоса	x	x	x	x	x	91071645 ^A	16,00
⑯ Задвижка	Латунь, Rp 1 ½"	Для дренажного насоса	x	x	x	x	x	00ID0918 ^A	41,00
⑰ Обратный клапан	Пластик, Rp 1 ¼", l = 90 мм	Для дренажного насоса	x	x	x	x	x	96005308 ^A	42,00

● – входит в комплект поставки; ○ – принадлежность

Принадлежности для шкафов управления см. после раздела «Принадлежности для установок MULTILIFT MD1/MDV».

^A – поддерживается складской запас готового продукта; ^B – поддерживается складской запас компонентов для сборки продукта.Цены указаны на условиях «склад-Москва» с учетом НДС.
Рекомендованные розничные цены с 01.03.2018.

Канализационные насосные установки MULTILIFT MDV, MD1

Полностью готовые для монтажа установки с двумя насосами SEV, SE1, SLV, SL1 (сухой горизонтальный монтаж), одним накопительным резервуаром, шкафом управления, реле уровня (пневматическая труба, соединенная 10-м шлангом с пьезорезистивным датчиком в шкафу управления). При необходимости комплектуются одним или двумя дополнительными резервуарами (см. принадлежности).



Установка предназначена для повторно-кратковременного режима эксплуатации.

Рабочее колесо: вихревое (SEV, SLV), канальное (SE1, SL1). Кабель электродвигателя: 10 м.

Защита электродвигателя: реле влажности под крышкой электродвигателя (SL1, SLV), встроенные термовыключатели.

Перекачиваемая жидкость: Бытовые сточные воды (включая фекалии) из жилых, административных и промышленных зданий.

Температура

перекачиваемой жидкости: 0 ... +40 °С.

Материалы:

Чугун (детали проточной части).

Номинальная частота:

50 Гц.

Степень защиты:

IP68.

Класс изоляции:

F (SE1, SEV), H (SL1, SLV).

MDV 65, MDV 80

Группа продукта J 4

Тип продукта	Мощность P ₁ /P ₂ , кВт	Номинальный ток I _n , А	Напорный патрубок	Объем резервуара, л	Вес, кг	№ продукта	EUR
MDV.65.80.22.2.50D/450.SE	2,8 / 2,2	5	80	450	280	96102274	12311,00
MDV.65.80.30.2.50D/450.SE	3,8 / 3,0	6,6	80	450	280	96102276	13143,00
MDV.65.80.40.2.51D/450.SE	4,8 / 4,0	8,6	80	450	320	96102278	17531,00
MDV.80.80.60.2.51D/450.SE	7,1 / 6,0	13,9	80	450	335	96776520	21177,00
MDV.80.80.75.2.51D/450.SE	8,9 / 7,5	16,2	80	450	336	96741485	22502,00
MDV.80.80.92.2.51D/450.SE	10,5/9,2	18,0	80	450	384	96746285	26665,00
MDV.80.80.110.2.51D/450.SE	12,6/11,0	21,7	80	450	389	96746286	29856,00
MDV.65.80.22.2.50D/450.SL	2,8 / 2,2	5	80	450	280	97577818	11079,00
MDV.65.80.30.2.50D/450.SL	3,8 / 3,0	6,6	80	450	280	97577833	11827,00
MDV.65.80.40.2.51D/450.SL	4,8 / 4,0	8,6	80	450	320	97577836	15779,00
MDV.80.80.60.2.51D/450.SL	6,9 / 6,0	13,9	80	450	335	97577838	19058,00
MDV.80.80.75.2.51D/450.SL	8,7 / 7,5	16,2	80	450	336	97577840	20251,00
MDV.80.80.92.2.51D/450.SL	10,5/9,2	18,0	80	450	384	97577853	23999,00
MDV.80.80.110.2.51D/450.SL	12,6/11,0	21,7	80	450	389	97577855	27963,00

MD 1.80

Группа продукта J 4

Тип продукта	Мощность P ₁ /P ₂ , кВт	Номинальный ток I _n , А	Напорный патрубок	Объем резервуара, л	№ продукта	EUR
MD1.80.80.15.4.50D/450.SE	2,1 / 1,5	4,2	80	450	96102280	13258,00
MD1.80.80.22.4.50D/450.SE	2,9 / 2,2	5,9	80	450	96102282	13454,00
MD1.80.80.30.4.50D/450.SE	3,7 / 3,0	7,4	80	450	96102284	16569,00
MD1.80.80.40.4.51D/450.SE	4,9 / 4,0	10	80	450	96102286	19917,00
MD1.80.80.55.4.51D/450.SE	6,5 / 5,5	13,4	80	450	96102288	21359,00
MD1.80.80.75.4.51D/450.SE	9,0 / 7,5	17,3	80	450	96102290	23127,00
MD1.80.80.15.4.50D/450.SL	2,1 / 1,5	3,9	80	450	97577857	11931,00
MD1.80.80.22.4.50D/450.SL	2,9 / 2,2	5,3	80	450	97577859	12367,00
MD1.80.80.30.4.50D/450.SL	3,7 / 3,0	7,2	80	450	97577861	14915,00
MD1.80.80.40.4.51D/450.SL	4,9 / 4,0	9,7	80	450	97577863	17924,00
MD1.80.80.55.4.51D/450.SL	6,4 / 5,5	11,8	80	450	97577865	19224,00
MD1.80.80.75.4.51D/450.SL	8,6 / 7,5	15,2	80	450	97577867	20817,00

Примечание. Рекомендуется установка задвижки на всасывании, задвижек между резервуаром и насосами, задвижек и шаровых обратных клапанов на напорных трубопроводах, при необходимости – коллектора на напорном трубопроводе (см. раздел «Принадлежности для канализационных установок MULTILIFT MD1/MDV»).

Цены указаны на условиях «склад-Москва» с учетом НДС.
Рекомендованные розничные цены с 01.03.2018.

Информация, размещенная в Прайс-листе, не является публичной офертой.

Принадлежности для канализационных установок MULTILIFT MDV/MD1

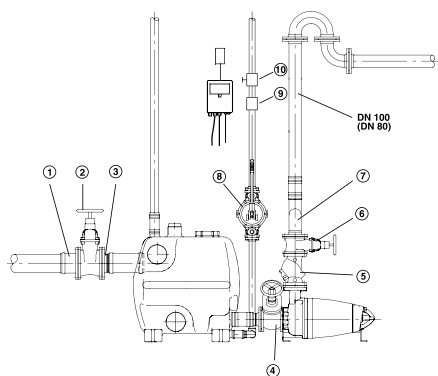

В комплект поставки входят:

- гибкая соединительная муфта DN70 с хомутами для вентиляционного патрубка – 1 шт.;
- гибкая соединительная муфта DN100 для соединения со стороны входа в насос – 2 шт.;
- фланцевый патрубок DN80/Ø110 (MULTILIFT MDV) или DN100/Ø110 (MULTILIFT MD1) – 2 шт.;
- гибкая соединительная муфта Ø50 (внутренний) для соединения с ручным мембранным насосом или для входа ND50;
- комплект прокладок DN80 (MULTILIFT MDV) или DN100 (MULTILIFT MD1), 8 болтов 16 × 65, гайки, шайбы – 2 шт.;
- манжета для уплотнения на входе в приемный бак DN 150 / Ø160 – 1 шт., DN 110 / Ø117 – 2 шт.

9

Группа продукта Z

Тип продукта	Размеры	Описание	Тип установки		№ продукта	EUR
			MDV.65.80, MDV.80.80	MD1.80.80		

Со стороны подводящего трубопровода (на входе в бак)

① Фланцевая муфта	DN 150 / Ø160	ПВХ. С раструбом, без монтажного комплекта. Для монтажа с чугунной задвижкой	●	●	96003701	348,00
② Клиновья задвижка	PN 10 / DN 150	Чугун с эпоксидным покрытием, без монтажного комплекта	●	●	96003427	471,00
	Ø160 (L=227 мм)	Шибберная, ПВХ, без фланцев, без монтажного комплекта	●	●	96697920	819,00
③ Патрубок с фланцем	PN 10 / DN 150 / Ø150	Сталь. Для монтажа с чугунной задвижкой	●	●	96003702	160,00

Между приемным баком и входным патрубком насоса (для MULTILIFT MD 1, MDV)

④ Клиновья задвижка	PN10 / DN 100	Чугун с эпоксидным покрытием, без монтажного комплекта		●	96002012 ^A	285,00
	PN10 / DN 80		●		96002011 ^A	239,00
④ Клиновья задвижка	DN 100 (L=130 мм)	Шибберная, ПВХ, без фланцев, без монтажного комплекта		●	96615831 ^A	347,00

Примечание. Фланцевые патрубки и гибкие муфты входят в комплект поставки.

Со стороны напорной линии:

⑤ Шаровый обратный клапан	PN 10 / DN 80	Чугун с эпоксидным покрытием, без монтажного комплекта	●	●	96002009 ^A	315,00
⑥ Клиновья задвижка	PN 10 / DN 80	Чугун с эпоксидным покрытием, без монтажного комплекта	●	●	96002011 ^A	236,00
⑦ Коллектор	PN 10 / DN 80 / Ø90 (H = 359 мм)	Стальной, для 2 насосов, включая гибкую муфту и хомуты. Межосевое расстояние 450 мм	●	●	96003704	611,00
	PN 10 / DN 80 / Ø110 (H = 459 мм)		●	●	96003705	663,00

^A – поддерживается складской запас готового продукта; ^B – поддерживается складской запас компонентов для сборки продукта.

Цены указаны на условиях «склад-Москва» с учетом НДС. Рекомендованные розничные цены с 01.03.2018.

Принадлежности для установок MULTILIFT MD1/MDV

Группа продукта Z

Тип продукта	Размеры	Описание	Тип установки		№ продукта	EUR
			MDV.65.80	MD1.80.80		
Дополнительная манжета	DN 150 / Ø160 (внутр.)	Для нижнего входа	●	●	91071939	79,00
Насадка для сверления	Ø177	Для дополнительного входа Ø160	●	●	91713755	173,00
Центральное сверло	Ø6	Для дополнительного входа Ø160	●	●	91712026	35,00
Другие опции						
⑧ Ручной мембранный насос	Rp 1 ½" (с двух сторон)		●	●	96003721 ^A	279,00
⑨ Обратный клапан	DN 40	Для ручного мембранного насоса, из пластика	●	●	96005309 ^A	65,00
⑩ Заслонка	DN 40	Для ручного мембранного насоса, из пластика	●	●	96023846 ^A	51,00
Монтажный комплект (для фланцевых соединений)	DN 80/ 8 шт. 16 × 65	Состоит из болтов и гаек из оцинкованной стали, уплотнительной прокладки	●	●	96001999 ^A	41,00
	DN 150/ 8 шт. 20 × 75		●	●	96003605	112,00
Дополнительная гибкая соединительная муфта	DN 150/ Ø160 (внутр.) l = 200 мм	С 2 хомутами. Для всех имеющихся в резервуаре подводящих патрубков гибкие переходники с хомутами входят в комплект поставки.	●	●	96473060	209,00
Патрубок с фланцем	PN10/DN80/Ø90	Для напорной линии с гибким переходником 2 хомутами (без монтажного комплекта)	●	●	96003703	179,00
Вентиляционный клапан	DN70/ 80/ 100	С угольным фильтром	●	●	98059596 ^A	134,00
Сменный фильтр		Для вентиляционного клапана			98059594	63,00
Дополнительный бак		450 л, включая соединительные элементы и анкерные болты	●	●	96982790	2105,00
Дренажный насос		На случай затопления помещения. Рекомендуемый тип насоса – UNILIFT KP...A1, UNILIFT CC...A1	●	●		
Гибкая муфта	DN 32/ Ø42 (внутр.)	Для дренажного насоса	●	●	91071645 ^A	16,00
Задвижка	Латунь, Rp 1 ½"	Для дренажного насоса			001D0918 ^A	41,00
Обратный клапан	Пластик, Rp 1 ½", l = 90 мм	Для дренажного насоса			96005308 ^A	42,00

9

Принадлежности для шкафов управления всех типов установок MULTILIFT

Группа продукта Z

Тип продукта	Исполнение	№ продукта	EUR
Батарея аккумуляторная	Для подачи аварийного сигнала, независимого от сетевого питания	96002520	65,00
Проблесковый маячок аварии	Для наружного монтажа, желтого цвета, 1 × 230 В, 50 Гц	91075516	186,00
Сирена аварии	Для наружного монтажа, 1 × 230 В, 50 Гц	62500021	196,00
	Для монтажа внутри помещения, 1 × 230 В, 50 Гц	62500022 ^A	123,00
Главный выключатель в отдельном корпусе	Поставка без монтажа	96002511	79,00
Розетка тип СЕЕ для 3-фазного насоса переносная (кабельная)	16А, IP44	98915235	12,00
Розетка тип СЕЕ для 3-фазного насоса стационарная для настенного крепления	16А, IP44	98915236	14,00

^A – поддерживается складской запас готового продукта; ^B – поддерживается складской запас компонентов для сборки продукта.

Цены указаны на условиях «склад-Москва» с учетом НДС.
Рекомендованные розничные цены с 01.03.2018.

Информация, размещенная в Прайс-листе, не является публичной офертой.

Комплектные канализационные станции с резервуаром из полиэтилена высотой до 3000 мм

- › Врезка подводящего трубопровода «по месту» на площадке в соответствии с требованием заказчика

- › Удобство монтажа

- › Адаптация станции к конкретному месту установки

- › Прочная конструкция

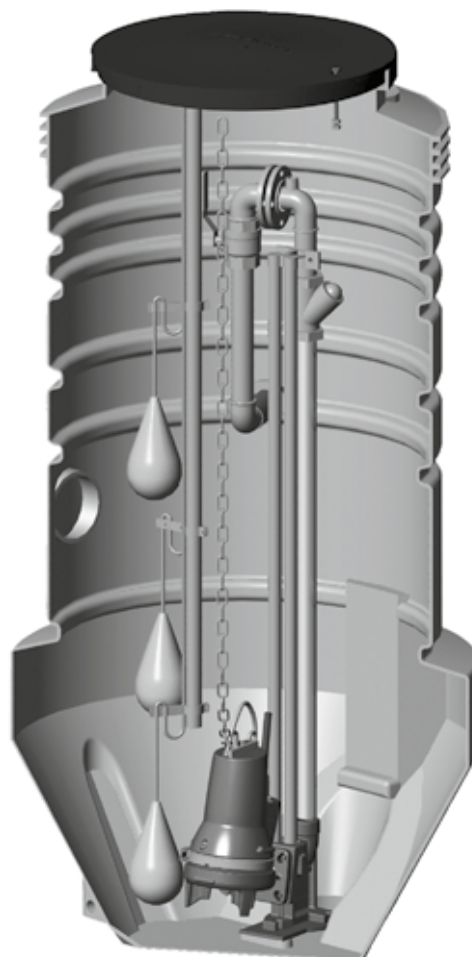

- › Комплектная поставка от одного производителя

- › Коррозионно-стойкий колодец из полиэтилена

- › Конструкция нижней части колодца препятствует скоплению осадка

- › Автоматическая работа насосов

- › Расширение в нижней части резервуара предотвращает всплытие. Не требуется применение бетонной плиты-основания

Комплектная насосная станция для канализации, дренажа, отвода ливневых стоков высотой до 3000 мм

Включает в себя:

1. Монолитный полиэтиленовый резервуар с крышкой, трубопроводами, запорной арматурой, принадлежностями для монтажа насосов. Насосы в состав резервуара не входят и заказываются дополнительно. Резервуар для насосов UNILIFT KP комплектуется уплотнительными манжетами 110/127 мм – 2 шт., 40/50 мм – 1 шт. Резервуар для насосов SEG, UNILIFT AP 35B, AP 50B комплектуется манжетами 110/127 мм – 2 шт. Резервуар для насосов DP, EF, UNILIFT AP 12, AP 35, AP 50 комплектуется манжетами 110/127 мм – 2 шт., 50/60 мм – 1 шт. Резервуар для насосов SEG, DP, EF, UNILIFT AP 35B, AP 50B комплектуется нержавеющей цепью – 1 или 2 шт. Подводящий трубопровод может быть врезан в резервуар на любом уровне, допустимом для нормальной работы станции.
2. Насосы (1 или 2 шт.) – в комплект поставки резервуара не входят.
3. Принадлежности – в комплект поставки резервуара не входят.



Внимание! Резервуар отдельно не поставляется – только в составе насосной станции.

Для запроса номера продукта насосной станции необходимо обратиться в филиал GRUNDFOS.

Щкаф управления, центральное сверло и насадка для сверления в состав насосной станции не входят и заказываются как отдельные позиции.

Резервуар для одного насоса, диаметр 400 мм

Группа продукта J 4

Тип продукта	Высота резервуара, мм	Тип насоса	Тип крепления	Диаметр напорного патрубка/Применение	Материал арматуры	№ продукта	EUR
PS.R.05.20.S.GC.PE40.S.KP	2000	KP	Свободная установка	1 1/4" / Дренаж, водоотведение	Полиэтилен	96235288	890,00

Резервуар для одного насоса, диаметр 600 мм

Группа продукта J 4

Тип продукта	Высота резервуара, мм	Тип насоса	Тип крепления	Диаметр напорного патрубка/Применение	Материал арматуры	№ продукта	EUR
PS.R.08.20.S.GC.SS50.A50.SEG	2000	SEG	Авт. трубная муфта нижнего крепления	2" / Хозбытовая канализация	Нержавеющая сталь AISI 316 (DIN 1.4401)	96235289	2690,00
PS.R.08.25.S.GC.SS50.A50.SEG	2500					96235290	3038,00
PS.R.08.20.S.GC.PE50.S.AP35	2000	AP 12.40, AP 35	Свободная установка	2" / Дренаж, водоотведение	Полиэтилен	96235297	1328,00
PS.R.08.20.S.GC.PE50.S.AP35	2500					96235298	1474,00
PS.R.08.20.S.GC.PE50.S.AP50	2000	AP 12.50, AP 50	Свободная установка	2" / Дренаж, водоотведение	Полиэтилен	96235295	1330,00
PS.R.08.25.S.GC.PE50.S.AP50	2500					96235296	1472,00
PS.R.08.20.S.GC.PE50.S.DP/EF	2000	DP (до 1.5 кВт), EF	Свободная установка	2" / Дренаж, водоотведение	Полиэтилен	96235299	1618,00
PS.R.08.25.S.GC.PE50.S.DP/EF	2500					96235300	1785,00
PS.R.08.20.S.GC.SS50.A50.APB	2000	AP 35B, AP 50B	Авт. трубная муфта нижнего крепления	2" / Дренаж, водоотведение	Нержавеющая сталь AISI 316 (DIN 1.4401)	96235293	2677,00
PS.R.08.25.S.GC.SS50.A50.APB	2500					96235294	2910,00

Цены указаны на условиях «склад-Москва» с учетом НДС.
Рекомендованные розничные цены с 01.03.2018.

Информация, размещенная в Прайс-листе, не является публичной офертой.

Резервуар для одного насоса, диаметр 800 мм

Группа продукта J 4

Тип продукта	Высота резервуара, мм	Тип насоса	Тип крепления	Диаметр напорного патрубка/ Применение	Материал арматуры	№ продукта	EUR
PS.R.10.15.S.GC.SS50.A50.SEG	1500	SEG	Авт. трубная муфта нижнего крепления	2"/ Хозбытовая канализация	Нержавеющая сталь AISI 316 (DIN 1.4401)	96235270	2637,00
PS.R.10.20.S.GC.SS50.A50.SEG	2000					96235271	2912,00
PS.R.10.25.S.GC.SS50.A50.SEG	2500					96235272	3284,00
PS.R.10.15.S.GC.PE50.S.AP35	1500	AP 12.40, AP 35	Свободная установка	2"/ Дренаж, водоотведение	Полиэтилен	96235282	1453,00
PS.R.10.20.S.GC.PE50.S.AP35	2000					96235283	1636,00
PS.R.10.25.S.GC.PE50.S.AP35	2500					96235284	1814,00
PS.R.10.15.S.GC.PE50.S.AP50	1500	AP 12.50, AP 50	Свободная установка	2"/ Дренаж, водоотведение	Полиэтилен	96235279	1457,00
PS.R.10.20.S.GC.PE50.S.AP50	2000					96235280	1638,00
PS.R.10.25.S.GC.PE50.S.AP50	2500					96235281	1813,00
PS.R.10.15.S.GC.PE50.S.DP/EF	1500	DP (до 1.5 кВт), EF	Свободная установка	2"/ Дренаж, водоотведение	Полиэтилен	96235285	1726,00
PS.R.10.20.S.GC.PE50.S.DP/EF	2000					96235286	1926,00
PS.R.10.25.S.GC.PE50.S.DP/EF	2500					96235287	2126,00
PS.R.10.20.S.GC.SS50.A50.DP/EF	2000	DP.10.50 (до 1.5 кВт), EF30.50	Авт. трубная муфта нижнего крепления	2"/ Дренаж, водоотведение	Нержавеющая сталь AISI 316 (DIN 1.4401)	98105566	по запросу
PS.R.10.25.S.GC.SS50.A50.DP/EF	2500					98105567	по запросу
PS.R.10.15.S.GC.SS50.A50.APB	1500	AP 35B, AP 50B	Авт. трубная муфта нижнего крепления	2"/ Дренаж, водоотведение	Нержавеющая сталь AISI 316 (DIN 1.4401)	96235276	2700,00
PS.R.10.20.S.GC.SS50.A50.APB	2000					96235277	2985,00
PS.R.10.25.S.GC.SS50.A50.APB	2500					96235278	3250,00

9

Резервуар для одного насоса, диаметр 1000 мм

Группа продукта J 4

Тип продукта	Высота резервуара, мм	Тип насоса	Тип крепления	Диаметр напорного патрубка/ Применение	Материал арматуры	№ продукта	EUR
PS.R.12.20.S.GC.SS50.A50.SEG	2000	SEG	Авт. трубная муфта нижнего крепления	2"/ Хозбытовая канализация	Нержавеющая сталь AISI 316 (DIN 1.4401)	96235302	3370,00
PS.R.12.25.S.GC.SS50.A50.SEG	2500					96235303	3757,00
PS.R.12.30.S.GC.SS50.A50.SEG	3000					96738193	4797,00
PS.R.12.20.S.GC.PE50.S.AP35	2000	AP 12.40, AP 35	Свободная установка	2"/ Дренаж, водоотведение	Полиэтилен	96235314	2112,00
PS.R.12.25.S.GC.PE50.S.AP35	2500					96235315	2290,00
PS.R.12.20.S.GC.PE50.S.AP50	2000	AP 50	Свободная установка	2"/ Дренаж, водоотведение	Полиэтилен	96235311	2197,00
PS.R.12.25.S.GC.PE50.S.AP50	2500					96235312	2289,00
PS.R.12.20.S.GC.PE50.S.DP/EF	2000	DP.10.50 (до 1.5 кВт), EF30.50	Свободная установка	2"/ Дренаж, водоотведение	Полиэтилен	96235317	2404,00
PS.R.12.25.S.GC.PE50.S.DP/EF	2500					96235318	2603,00
PS.R.12.30.S.GC.PE50.S.DP/EF	3000					96738700	3340,00
PS.R.12.20.S.GC.SS50.A50.DP/EF	2000	DP.10.50 (до 1.5 кВт), EF30.50	Авт. трубная муфта нижнего крепления	2"/ Дренаж, водоотведение	Нержавеющая сталь AISI 316 (DIN 1.4401)	98105572	по запросу
PS.R.12.25.S.GC.SS50.A50.DP/EF	2500					98105573	3768,00
PS.R.12.30.S.GC.SS50.A50.DP/EF	3000					98105574	по запросу
PS.R.12.20.S.GC.SS50.A50.APB	2000	AP 35B, AP 50B	Авт. трубная муфта нижнего крепления	2"/ Дренаж, водоотведение	Нержавеющая сталь AISI 316 (DIN 1.4401)	96235308	3462,00
PS.R.12.25.S.GC.SS50.A50.APB	2500					96235309	3872,00
PS.R.12.20.S.GC.SS65.A65.DP/SL	2000	DP (2.6 кВт), SL1.50.65	Авт. трубная муфта нижнего крепления	DN65/ Дренаж, водоотведение	Нержавеющая сталь AISI 316 (DIN 1.4401)	96235320	5287,00
PS.R.12.25.S.GC.SS65.A65.DP/SL	2500	(до 1,5 кВт), SLV.65.65				96235321	5631,00
PS.R.12.30.S.GC.SS65.A65.DP/SL	3000	(до 1,5 кВт)				96739056	6170,00

Цены указаны на условиях «склад-Москва» с учетом НДС.
Рекомендованные розничные цены с 01.03.2018.

Резервуар для двух насосов, диаметр 1000 мм

Группа продукта J 4

Тип продукта	Высота резервуара, мм	Тип насоса	Тип крепления	Диаметр напорного патрубка/ Применение	Материал арматуры	№ продукта	EUR
PS.R.12.20.D.GC.SS50.A50.SEG	2000	SEG	Авт. трубная муфта нижнего крепления	2"/ Хозбытовая канализация	Нержавеющая сталь AISI 316 (DIN 1.4401)	96235322	5113,00
PS.R.12.25.D.GC.SS50.A50.SEG	2500					96235323	5675,00
PS.R.12.30.D.GC.SS50.A50.SEG	3000					по запросу	7245,00
PS.R.12.20.D.GC.PE50.S.AP35	2000	AP 12.40, AP 35	Свободная установка	2"/ Дренаж, водоотведение	Полиэтилен	96235330	2951,00
PS.R.12.25.D.GC.PE50.S.AP35	2500					96235331	3310,00
PS.R.12.30.D.GC.PE50.S.AP35	3000					по запросу	4414,00
PS.R.12.20.D.GC.PE50.S.AP50	2000	AP 12.50, AP 50	Свободная установка	2"/ Дренаж, водоотведение	Полиэтилен	96235328	3372,00
PS.R.12.25.D.GC.PE50.S.AP50	2500					96235329	3307,00
PS.R.12.30.D.GC.PE50.S.AP50	3000					по запросу	4274,00
PS.R.12.20.D.GC.PE50.S.DP/EF	2000	DP (до 1.5 кВт), EF	Свободная установка	2"/ Дренаж, водоотведение	Полиэтилен	96235332	3405,00
PS.R.12.25.D.GC.PE50.S.DP/EF	2500					96235333	3805,00
PS.R.12.30.D.GC.PE50.S.DP/EF	3000					по запросу	4524,00
PS.R.12.20.D.GC.SS50.A50.DP/EF	2000	DP.10.50 (до 1.5 кВт), EF30.50	Авт. трубная муфта нижнего крепления	2"/ Дренаж, водоотведение	Нержавеющая сталь AISI 316 (DIN 1.4401)	98105575	
PS.R.12.25.D.GC.SS50.A50.DP/EF	2500					98105576	4477,00
PS.R.12.30.D.GC.SS50.A50.DP/EF	3000					по запросу	
PS.R.12.20.D.GC.SS50.A50.APB	2000	AP 35B, AP 50B	Авт. трубная муфта нижнего крепления	2"/ Дренаж, водоотведение	Нержавеющая сталь AISI 316 (DIN 1.4401)	96235326	5143,00
PS.R.12.25.D.GC.SS50.A50.APB	2500					96235327	5674,00
PS.R.12.30.D.GC.SS50.A50.APB	3000					по запросу	7764,00
PS.R.12.20.D.GC.SS65.A65.DP/SL	2000	DP (2.6 кВт), SL1.50.65 (до 1,5 кВт), SLV.65.65 (до 1,5 кВт)	Авт. трубная муфта нижнего крепления	DN65/ Дренаж, водоотведение, хозбытовая канализация	Нержавеющая сталь AISI 316 (DIN 1.4401)	96235334	8718,00
PS.R.12.25.D.GC.SS65.A65.DP/SL	2500					96235335	9159,00
PS.R.12.30.D.GC.SS65.A65.DP/SL	3000					по запросу	9330,00

Для запроса (заказа) насосной установки необходимо определить ее комплектность: тип резервуара и насосов, перечень принадлежностей. Для этого необходимо заполнить опросный лист (см. каталог) и отправить его в ближайший офис Грундфос. При заказе комплектной КНС присваивается № продукта.

Примечание: Стоимость комплектной КНС диаметром от 1400 до 3000 мм с резервуаром из стеклопластика рассчитывается индивидуально после заполнения опросного листа.

Принадлежности для комплектных насосных станций

Группа продукта Z

Тип продукта	Описание	№ продукта	EUR
Система контроля уровня для шкафа управления LC 108s (2 поплавка)	Комплект из трубы, двух поплавковых выключателей с кронштейнами для крепления в резервуаре высотой 1500 мм	96905147	256,00
Система контроля уровня для шкафа управления LC 108s (2 поплавка)	Комплект из трубы, двух поплавковых выключателей с кронштейнами для крепления в резервуаре высотой 2000 мм	96905148	274,00
Система контроля уровня для шкафа управления LC 108s (2 поплавка)	Комплект из трубы, двух поплавковых выключателей с кронштейнами для крепления в резервуаре высотой 2500 мм	96905149	293,00
Система контроля уровня для шкафа управления LC 108s (2 поплавка)	Комплект из трубы, двух поплавковых выключателей с кронштейнами для крепления в резервуаре высотой 3000 мм	96905150	348,00
Система контроля уровня для шкафа управления LC/LCD 108s (3 поплавка)	Комплект из трубы, трех поплавковых выключателей с кронштейнами для крепления в резервуаре высотой 1500 мм	96905151	340,00
Система контроля уровня для шкафа управления LC/LCD 108s (3 поплавка)	Комплект из трубы, трех поплавковых выключателей с кронштейнами для крепления в резервуаре высотой 2000 мм	96905162	358,00
Система контроля уровня для шкафа управления LC/LCD 108s (3 поплавка)	Комплект из трубы, трех поплавковых выключателей с кронштейнами для крепления в резервуаре высотой 2500 мм	96905163	377,00
Система контроля уровня для шкафа управления LC/LCD 108s (3 поплавка)	Комплект из трубы, трех поплавковых выключателей с кронштейнами для крепления в резервуаре высотой 3000 мм	96905164	515,00
Система контроля уровня для шкафа управления LC/LCD 108s (3 поплавка)	Комплект из трех поплавковых выключателей с кронштейнами для крепления в резервуарах высотой 3000 мм	97623483	378,00
Система контроля уровня для шкафа управления LCD 108s (4 поплавка)	Комплект из трубы, четырех поплавковых выключателей с кронштейнами для крепления в резервуаре высотой 1500 мм	96905171	479,00
Система контроля уровня для шкафа управления LCD 108s (4 поплавка)	Комплект из трубы, четырех поплавковых выключателей с кронштейнами для крепления в резервуаре высотой 2000 мм	96905172	479,00
Система контроля уровня для шкафа управления LCD 108s (4 поплавка)	Комплект из трубы, четырех поплавковых выключателей с кронштейнами для крепления в резервуаре высотой 2500 мм	96905173	479,00
Система контроля уровня для шкафа управления LCD 108s (4 поплавка)	Комплект из трубы, четырех поплавковых выключателей с кронштейнами для крепления в резервуаре высотой 3000 мм	96905174	479,00
Система контроля уровня для шкафа управления LCD 108s (4 поплавка)	Комплект из четырех поплавковых выключателей с кронштейнами для крепления в резервуарах высотой 3000 мм	97623473	479,00
Система контроля уровня для шкафа управления LC/LCD 110 (4 электрода)	Комплект из трубы, четырех электродов с кронштейном для крепления в резервуаре высотой 1500 мм	96905165	265,00
Система контроля уровня для шкафа управления LC/LCD 110 (4 электрода)	Комплект из трубы, четырех электродов с кронштейном для крепления в резервуаре высотой 2000 мм	96905168	281,00
Система контроля уровня для шкафа управления LC/LCD 110 (4 электрода)	Комплект из трубы, четырех электродов с кронштейном для крепления в резервуаре высотой 2500 мм	96905169	302,00
Система контроля уровня для шкафа управления LC/LCD 110 (4 электрода)	Комплект из трубы, четырех электродов с кронштейном для крепления в резервуаре высотой 3000 мм	96905170	353,00

Принадлежности для комплектных насосных станций

Группа продукта Z

Тип продукта	Описание	№ продукта	EUR
Система контроля уровня для шкафа управления LCD 110 (5 электродов)	Комплект из трубы, пяти электродов с кронштейном для крепления в резервуаре высотой 1500 мм	96905175	379,00
Система контроля уровня для шкафа управления LCD 110 (5 электродов)	Комплект из трубы, пяти электродов с кронштейном для крепления в резервуаре высотой 2000 мм	96905178	401,00
Система контроля уровня для шкафа управления LCD 110 (5 электродов)	Комплект из трубы, пяти электродов с кронштейном для крепления в резервуаре высотой 2500 мм	96905179	421,00
Система контроля уровня для шкафа управления LCD 110 (5 электродов)	Комплект из трубы, пяти электродов с кронштейном для крепления в резервуаре высотой 3000 мм	96905181	470,00
Уплотнительная манжета LM 50 40/50	Для трубы Ø40 мм	96230763	16,00
Уплотнительная манжета LM 50 50/60	Для трубы Ø50 мм	96230753	17,00
Уплотнительная манжета LM 50 63/75	Для трубы Ø63 мм	96571523	22,00
Уплотнительная манжета LM 50 75/86	Для трубы Ø75 мм	96571527	22,00
Уплотнительная манжета LM 50 90/102	Для трубы Ø90 мм	96571528	33,00
Уплотнительная манжета INSITU L965 110/127	Для трубы Ø110 мм	91716040	27,00
Уплотнительная манжета INSITU L965 160/177x60	Для трубы Ø160 мм	91713754	47,00
Уплотнительная манжета Sleeve LM100 D200/212 мм	Для трубы Ø200 мм	91712032	64,00
Центральное сверло	Для использования с насадкой для сверления	91712026	35,00
Насадка для сверления, 60 мм	Для сверления отверстия Ø60 мм для трубы Ø50 мм и уплотнительной манжеты LM 50 50/60	96571533	33,00
Насадка для сверления, 75 мм	Для сверления отверстия Ø75 мм для трубы Ø63 мм и уплотнительной манжеты LM 50 63/75	96571534	39,00
Насадка для сверления, 86 мм	Для сверления отверстия Ø86 мм для трубы Ø75 мм и уплотнительной манжеты LM 50 75/86	96571535	41,00
Насадка для сверления, 102 мм	Для сверления отверстия Ø102 мм для трубы Ø90 мм и уплотнительной манжеты LM 50 90/102	96571536	49,00
Насадка для сверления, 127 мм	Для сверления отверстия Ø127 мм для трубы Ø110 мм и уплотнительной манжеты INSITU L965 110/127x60	91713756	67,00
Насадка для сверления, 177 мм	Для сверления отверстия Ø177 мм для трубы Ø160 мм и уплотнительной манжеты INSITU L965 160/177x60	91713755	173,00
Теплоизолирующий кожух	Для теплоизоляции напорного трубопровода (станция с одним насосом)	96571529	129,00
	Для теплоизоляции напорного трубопровода (станция с двумя насосами)	96653751	212,00
Комплект для вентиляции	Включает уплотнительную манжету LM 50 50/60 мм	96571531	112,00

Комплектные канализационные станции с резервуаром из стеклопластика

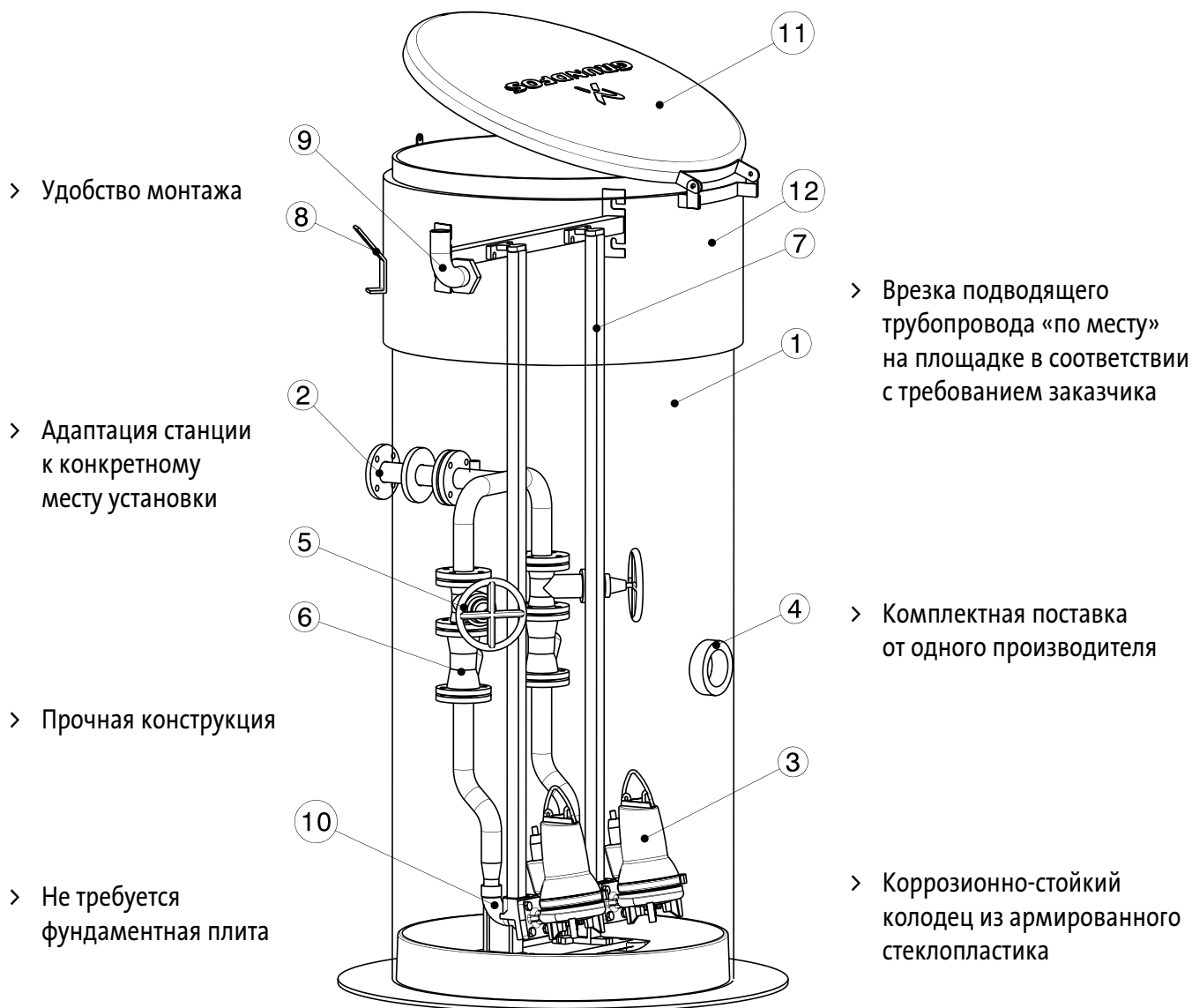

Номер поз.	Наименование	Кол-во
12	Изоляция	1
11	Крышка (изолированная)	1
10	Автоматическая муфта	2
9	Кабельный ввод	1
8	Подъемная скоба	2
7	Направляющие трубы AISI304	4
6	Обратный клапан DN50	2
5	Задвижка DN50	2
4	Подводящий патрубок D110	1
3	Насос	2
2	Напорный трубопровод AISI304 DN50	1
1	Резервуар Ø 1000 мм	1

- > Вариант комплектации насосами SEG AUTO_{ADAPT}: не требуются реле уровня и шкаф управления

Комплектная канализационная насосная станция с насосами SEG AUTO_{ADAPT}.

Включает в себя:

1. Монолитный резервуар из стеклопластика диаметром 1000 мм с теплоизоляцией 1500 мм.
2. Крышка из полиэтилена.
3. Напорный трубопровод (для КНС с 2 насосами – также коллектор) DN50 из нержавеющей стали AISI304 (один выход DN 50 на отметке 1500 мм от дна).
4. Автоматическая трубная муфта для нижнего крепления насосов SEG с направляющими из нержавеющей стали AISI304 – 1 или 2 шт. в зависимости от количества насосов.
5. Задвижка DN 50 – 1 или 2 шт. в зависимости от количества насосов.
6. Шаровый обратный клапан DN 50 – 1 или 2 шт. в зависимости от количества насосов.
7. Подъемная цепь, оцинкованная сталь – 1 или 2 шт. в зависимости от количества насосов.
8. Манжета под подводящий трубопровод DN 110 – 1 шт.

Примечание: отверстие для подводящего трубопровода сверлится по месту, не ниже 1150 мм от дна до оси.

9. Кабельный ввод DN 110 (для силовых кабелей) – 1 шт.
10. Вентиляционный комплект, труба из PE – 1 шт.
11. Насосы SEG AUTO_{ADAPT} – 1 или 2 шт. в зависимости от типоразмера.

Примечание. Шкаф управления и реле уровня для насосов SEG AUTO_{ADAPT} не требуются. Автоматическая работа, чередование функций рабочего и резервного насосов, защита электродвигателей обеспечиваются функциями насосов SEG AUTO_{ADAPT}.

Группа продукта J 4

Тип продукта	Высота резервуара, мм	Тип насоса	Кол-во насосов	№ продукта	EUR
PS.M.G.10.30.SEG	3000	SEG.40.09.E.2.1.502	1	98186483	7330,00
PS.M.G.10.30.SEG	3000	SEG.40.09.E.2.50B	1	98186484	7330,00
PS.M.G.10.30.SEG	3000	SEG.40.09.E.2.50B	2	98186485	10510,00
PS.M.G.10.30.SEG	3000	SEG.40.12.E.2.50B	1	98186486	7330,00
PS.M.G.10.30.SEG	3000	SEG.40.12.E.2.50B	2	98186487	10510,00
PS.M.G.10.30.SEG	3000	SEG.40.15.E.2.50B	2	98186488	10887,00

Принадлежности к комплектной канализационной насосной станции

Группа продукта Z

Тип продукта		№ продукта	EUR
Уплотнительная манжета INSITU L965 160/177x60	Для трубы Ø160 мм	91713754	47,00
Уплотнительная манжета Sleeve LM100 D200/212 мм	Для трубы Ø200 мм	91712032	64,00

Внимание! Стоимость комплектной КНС в нестандартной конфигурации, а также КНС с резервуаром диаметром от 1400 до 3000 мм – по запросу.

Корпус комплектной канализационной насосной станции высотой до 5000 мм. Используется с насосами SEG всех типов.

В стандартной комплектации включает в себя:

1. Монолитный резервуар из стеклопластика диаметром 1000 мм с теплоизоляцией 500 мм.
2. Крышка из полиэтилена.
3. Напорные трубопроводы и коллектор 2хDN50 из нержавеющей стали AISI304 (один выход DN50 на отметке 1500 мм от дна).
4. Автоматическая трубная муфта для нижнего крепления насосов SEG с направляющими из нержавеющей стали AISI304 – 2 комплекта.
5. Задвижки DN50 – 2 шт.
6. Шаровый обратный клапан DN50 – 2 шт.
7. Подъемная цепь, оцинкованная сталь – 2 шт.
8. Манжета под подводящий трубопровод DN 110.

Примечание: отверстие для подводящего трубопровода сверлится по месту.

9. Кабельный ввод DN 110 (как для силовых кабелей, так и для поплавков).

Насосы в состав корпуса КНС не входят.

Внимание! Корпус КНС отдельно не поставляется – только с насосами и принадлежностями. Для запроса номера продукта насосной станции, включающей насосы и принадлежности, необходимо обратиться в филиал GRUNDFOS. Шкаф управления и реле уровня в состав насосной станции, включающей насосы и принадлежности, не входят и заказываются отдельно.

Корпуса КНС в стандартной комплектации

Группа продукта J 4

Тип продукта	Высота резервуара, мм	№ продукта	EUR
PS.G.10.35.D.SS50.A40.SEG	3500	97824619	9757,00
PS.G.10.40.D.SS50.A40.SEG	4000	97824621	10246,00
PS.G.10.45.D.SS50.A40.SEG	4500	97824622	10738,00
PS.G.10.50.D.SS50.A40.SEG	5000	97824623	11618,00

Принадлежности к комплектной канализационной насосной станции Pumping Station 1000 PS

Поставляются только в составе с корпусом КНС, насосами, принадлежностями. Отдельно не поставляются.

Тип продукта	№ продукта	EUR
Вентиляционная труба PE	–	264,00
Комплект манжеты для входа DN 160 (для пластиковой трубы)	–	66,00

Внимание! Стоимость комплектной КНС в нестандартной конфигурации, а также КНС с резервуаром диаметром от 1400 до 3000 мм – по запросу.

Комплектные канализационные насосные станции с резервуаром из стеклопластика (диаметр 1400 мм)

Комплектные канализационные станции с резервуаром из стеклопластика диаметром 1400 мм

1. Монолитный резервуар из стеклопластика диаметром 1400 мм с теплоизоляцией 1200 мм.
2. Крышка из стеклопластика.
3. Лестница, алюминий.
4. Площадка обслуживания, алюминий.
5. Напорные трубопроводы и коллектор DN50 или DN80 из нержавеющей стали AISI304 (один выход DN50 или DN80 на отметке 1700 мм от крышки).
6. Автоматическая трубная муфта для нижнего крепления насосов DN50 или DN80 с направляющими из нержавеющей стали AISI304 – 2 комплекта.
7. Задвижки DN50 или DN80 – 2 шт.
8. Шаровый обратный клапан DN50 или DN80 – 2 шт.
9. Подъемная цепь, оцинкованная сталь – 2 шт.
10. Поплавковые выключатели – 4 шт. с кронштейном для крепления.
11. Кабельный ввод DN 75 (для силовых кабелей и поплавковых выключателей).

Насосы в состав корпуса КНС не входят.

Внимание! Корпус КНС отдельно не поставляется – только с насосами и принадлежностями. Для запроса номера продукта насосной станции, включающей корпус КНС + насосы + принадлежности, необходимо обратиться в филиал GRUNDFOS. Шкаф управления в состав насосной станции, включающей насосы и принадлежности, не входит и заказывается отдельно.

Корпуса КНС в стандартной комплектации с одним напорным патрубком DN50

Используются для насосов SEG всех типов

Группа продукта J 4

Тип продукта	Высота резервуара, мм	Диаметр	№ продукта	EUR
PS.G.14.35.D.SS50.A40.SEG	3500	1400	98404659	13090,00
PS.G.14.40.D.SS50.A40.SEG	4000	1400	98404694	13853,00
PS.G.14.45.D.SS50.A40.SEG	4500	1400	98404696	14398,00
PS.G.14.50.D.SS50.A40.SEG	5000	1400	98404697	15733,00
PS.G.14.55.D.SS50.A40.SEG	5500	1400	98404698	16359,00
PS.G.14.60.D.SS50.A40.SEG	6000	1400	98404700	17178,00

Корпуса КНС в стандартной комплектации с одним напорным патрубком DN80

Используются для насосов SLV.65.80, SLV.80.80, SL1.80.80, SE1.80.80 всех типов

Группа продукта J 4

Тип продукта	Высота резервуара, мм	Диаметр	№ продукта	EUR
PS.G.14.35.D.SS80.A80.SESL	3500	1400	98405519	14261,00
PS.G.14.40.D.SS80.A80.SESL	4000	1400	98405581	15024,00
PS.G.14.45.D.SS80.A80.SESL	4500	1400	98405582	15570,00
PS.G.14.50.D.SS80.A80.SESL	5000	1400	98405584	17067,00
PS.G.14.55.D.SS80.A80.SESL	5500	1400	98405585	17585,00
PS.G.14.60.D.SS80.A80.SESL	6000	1400	98405586	19819,00

Принадлежности к комплектной канализационной насосной станции Pumping Station 1400 PS

Поставляются только в составе с корпусом КНС, насосами, принадлежностями. Отдельно не поставляются.

Тип продукта		№ продукта	EUR
Вентиляционная труба PE		–	264,00
Комплект манжеты для входа DN110 (для пластиковой трубы)	С комплектом крепежа	–	208,00
Комплект манжеты для входа DN110 (для пластиковой трубы)	«Эконом-вариант» (без крепежных деталей)	–	39,00
Комплект манжеты для входа DN160 (для пластиковой трубы)	С комплектом крепежа	–	322,00
Комплект манжеты для входа DN160 (для пластиковой трубы)	«Эконом-вариант» (без крепежных деталей)	–	66,00
Комплект манжеты для входа DN200 (для пластиковой трубы)	С комплектом крепежа	–	389,00
Комплект манжеты для входа DN250 (для пластиковой трубы)	С комплектом крепежа	–	551,00
Комплект манжеты для входа DN315 (для пластиковой трубы)	С комплектом крепежа	–	685,00
Конический переходник DN80/DN100	Для напорного патрубка, нержавеющая сталь	–	714,00

Примечание. Отверстие под вентиляционную трубу и под подводящую трубу вырезается по месту.

Внимание! По запросу КНС также могут поставляться в другой конфигурации:

- высотой от 6000 до 12000 мм;
- с контейнерной решеткой на входе;
- с двумя напорными патрубками;
- с другими отметками расположения напорного патрубка;
- с большей высотой теплоизоляционного слоя и др.

По запросу стоимости КНС в другой конфигурации, а также диаметром от 1800 до 3000 мм просьба обратиться в филиал GRUNDFOS.

Цены указаны на условиях «склад-Москва» с учетом НДС.
Рекомендованные розничные цены с 01.03.2018.

Информация, размещенная в Прайс-листе, не является публичной офертой.

Насосы для водоотведения при строительных и дренажных работах

Откачивание загрязненной воды в тоннелях, на строительных площадках, прудовых хозяйствах, объектах ЖКХ

- › Высокая износостойкость благодаря специально подобранным материалам



- › Удобство в обслуживании и эксплуатации

- › Простота монтажа



- › Широкий диапазон рабочих характеристик

Погружные грязевые насосы DW

Рабочее колесо полуоткрытое многоканальное. Свободный проход – в зависимости от размера отверстий во всасывающей решетке. Максимальное число пусков в час – 20. Длина кабеля 20 м.
Защита электродвигателя: термовыключатель в каждой обмотке.



Перекачиваемая жидкость: Дренажные, поверхностные, грунтовые и воды с повышенным содержанием абразивных веществ, плотностью до 1100 кг/м³.

Температура перекачиваемой жидкости: 0 ... +40 °С.

Материалы: Корпус электродвигателя и нижнее основание – алюминий или полипропилен (DW.50.08), рабочее колесо – легированный чугун, корпус – нержавеющая сталь, покрытая износостойкой резиной.

Номинальное частота: 50 Гц.

Степень защиты: IP68.

Класс изоляции: F.

Скорость вращения: 2800 об/мин.

DW в пластиковом корпусе

Группа продукта J 5

Тип продукта	Мощность P ₁ /P ₂ , кВт	Напряжение (50 Гц)	Номинальный ток I _n , А	Напорный патрубок	Размер отверстий во всас. решетке, мм	Штекер	Масса, кг	№ продукта	EUR
DW.50.08.1	1,1/0,8	1 × 230 В	6,0	R 2" / Storz C	Ø8	Schuko	13	96090200	1740,00
DW.50.08.3	1,1/0,8	3 × 400 В	2,5	R 2" / Storz C	Ø8	CEE, 16 A	13	96090202	1851,00

Насос DW с внешним поплавковым выключателем

DW.50.08.A1	1,1/0,8	1 × 230 В	6,0	R 2" / Storz C	Ø8	Schuko	13	96090201	1936,00
DW.50.08.A3	1,1/0,8	3 × 400 В	2,5	R 2" / Storz C	Ø8	CEE, 16 A	13	96090203	1996,00

DW в алюминиевом корпусе

Группа продукта J 5

Тип продукта	Мощность P ₁ /P ₂ , кВт	Напряжение (50 Гц)	Номинальный ток I _n , А	Напорный патрубок	Размер отверстий во всас. решетке, мм	Штекер	Масса, кг	№ продукта	EUR
DW.50.07.1	1,0/0,7	1 × 230 В	4,0	R 2" / Storz C	8 × 32	Schuko	17	96090238	2946,00
DW.50.09.3	1,25/0,9	3 × 400 В	2,4	R 2" / Storz C	8 × 32	CEE, 16 A	17	96090253	3363,00
DW.65.27.3	3,5/2,7	3 × 400 В	6,2	R 2 ½" / Storz B	7 × 30	CEE, 16 A	33	96090240	4039,00
DW.65.39.3.H	4,8/3,9	3 × 400 В	8,6	R 2 ½" / Storz B	7 × 30	CEE, 16 A	38	96090241	4734,00
DW.100.39.3	4,8/3,9	3 × 400 В	8,6	R 4" / Storz	7 × 30	CEE, 16 A	38	96090242	4668,00
DW.100.66.3.H	8,0/6,6	3 × 400 В	12,5	R 4" / Storz	7 × 30	CEE, 16 A	51	96090243	5934,00
DW.100.66.3	8,0/6,6	3 × 400 В	12,5	R 4" / Storz	7 × 30	CEE, 16 A	51	96090244	5502,00
DW.100.110.3.H	12,8/11,0	3 × 400 В	21,0	R 4" / Storz	10 × 30	CEE, 32 A	110	96090245	11530,00
DW.150.110.3	12,8/11,0	3 × 400 В	21,0	R 6" / Storz F	10 × 30	CEE, 32 A	110	96090246	11139,00
DW.150.200.3	22,5/20,0	3 × 400 В	40,0	R 6" / Storz F	10 × 30	нет	148	96090269	14806,00

DW...A со встроенным контуром контроля уровня с помощью электродов (может отключаться)

Группа продукта J 5

Тип продукта	Мощность P ₁ /P ₂ , кВт	Напряжение (50 Гц)	Номинальный ток I _n , А	Напорный патрубок	Размер отверстий во всас. решетке, мм	Штекер	Масса, кг	№ продукта	EUR
DW.50.07.A1	1,0/0,7	1 × 230 В	4,0	R 2" / Storz C	8 × 32	Schuko	18	96090239	3778,00
DW.50.09.A3	1,25/0,9	3 × 400 В	2,4	R 2" / Storz C	8 × 32	CEE, 16 A	18	96090254	3617,00
DW.65.27.A3	3,5/2,7	3 × 400 В	6,2	R 2 ½" / Storz B	7 × 30	CEE, 16 A	33	96090255	4652,00
DW.65.39.A3.H	4,8/3,9	3 × 400 В	8,6	R 2 ½" / Storz B	7 × 30	CEE, 16 A	38	96090256	5517,00
DW.100.39.A3	4,8/3,9	3 × 400 В	8,6	R 4" / Storz	7 × 30	CEE, 16 A	38	96090257	5429,00
DW.100.66.A3.H	8,0/6,6	3 × 400 В	12,5	R 4" / Storz	7 × 30	CEE, 16 A	51	96090258	6487,00
DW.100.66.A3	8,0/6,6	3 × 400 В	12,5	R 4" / Storz	7 × 30	CEE, 16 A	51	96090259	6471,00
DW.100.110.A3.H	12,8/11,0	3 × 400 В	21,0	R 4v / Storz	10 × 30	CEE, 32 A	110	96090260	12569,00
DW.150.110.A3	12,8/11,0	3 × 400 В	21,0	R 6v / Storz F	10 × 30	CEE, 32 A	110	96090261	12785,00

Цены указаны на условиях «склад-Москва» с учетом НДС.
Рекомендованные розничные цены с 01.03.2018.

Информация, размещенная в Прайс-листе, не является публичной офертой.

DW без защитного автомата

Прямой пуск, без штекера.

Группа продукта J 5

Тип продукта	Мощность P ₁ /P ₂ , кВт	Напряжение (50 Гц)	Номинальный ток I _n , А	Напорный патрубок	Размер отверстий во всас. решетке, мм	Масса, кг	№ продукта	EUR
DW.50.09.3	1,25 / 0,9	3 × 400 В	2,4	R 2"	8 × 32	17	96090206	3001,00
DW.65.27.3	3,5/2,7	3 × 400 В	6,2	R 2 ½"	7 × 30		96090208	3647,00
DW.65.39.3.H	4,8 / 3,9	3 × 400 В	8,6	R 2 ½"	7 × 30	38	96090210	4366,00
DW.100.39.3	4,8 / 3,9	3 × 400 В	8,6	R 4"	7 × 30	38	96090212	4164,00
DW.100.66.3	8,0/6,6	3 × 400 В	12,5	R 4"	7 × 30	51	96090214	5239,00
DW.100.66.3.H	8,0/6,6	3 × 400 В	12,5	R 4"	7 × 30	51	96090232	5894,00
DW.100.110.3.H	12,8/11,0	3 × 400 В	21,0	R 4"	10 × 30	110	96090216	11304,00
DW.100.200.3.H	22,5/20,0	3 × 400 В	40,0	R 4" / Storz	10 × 30	110	96090268	15262,00

Пуск «звезда-треугольник», без штекера

DW.100.110.3.H	12,8/11	3 × 400 В	21	R 4" / Storz	10 × 30	110	96090247	11214,00
DW.150.110.3	12,8/11	3 × 400 В	21	R 6" / Storz F	10 × 30	110	96090248	10537,00
DW.100.200.3.H	22,5/20	3 × 400 В	40	R 4" / Storz	10 × 30	148	96090251	14783,00
DW.150.200.3	22,5/20	3 × 400 В	40	R 6" / Storz F	10 × 30	148	96090252	14724,00

Переключение «звезда-треугольник» осуществляется стартером внутри насоса.

DW со встроенным контуром контроля уровня с помощью электродов, без защитного автомата двигателя

Группа продукта J 5

DW.100.200.A3.H	22,5/20	3 × 400 В	40	R 4"	10 × 30	110	96090225	15950,00
-----------------	---------	-----------	----	------	---------	-----	----------	----------

Принадлежности для насосов DW

Группа продукта Z

Тип продукта	Размер	Типовой ряд насосов					№ продукта	EUR
		DW.50.08	DW.50	DW.65	DW.100	DW.150		
Подъемная цепь с карабином. Нерж. сталь. До 320 кг	3 м	x	x	x	x	x	98989664 ^A	75,00
	4 м	x	x	x	x	x	98989666	90,00
	6 м	x	x	x	x	x	98989668 ^A	113,00
	8 м	x	x	x	x	x	98989670	146,00
	10 м	x	x	x	x	x	98989672	176,00
Муфта Storz со стороны насоса	Rp 2 для шланга 2"	x	x				96001982	42,00
	Rp 2 1/2 для шланга 3"			x			96002086	51,00
	Rp 4 для шланга 4"				x		96005252	80,00
	Rp 6 для шланга 6"					x	96005253	209,00
Напорный шланг L = 10 м с муфтами Storz	2"	x	x				96001987	236,00
	3"			x			96001989	297,00
	4"				x		96005255	466,00
	6"					x	96005256	629,00
Напорный шланг L = 20 м с муфтами Storz	2"	x	x				96005257	297,00
	3"			x			96005259	358,00
	4"				x		96005260	544,00
	6"					x	96005261	1047,00

^A – поддерживается складской запас готового продукта; ^B – поддерживается складской запас компонентов для сборки продукта.Цены указаны на условиях «склад-Москва» с учетом НДС.
Рекомендованные розничные цены с 01.03.2018.

Дренажные насосы DWK моноблочного типа в чугунном корпусе

Рабочее колесо полуоткрытое (исполнение «О») или закрытое (исполнение «Е»). Максимальное число пусков в час – 30. Длина кабеля 10 м. Защита электродвигателя: датчик влажности (5,5 кВт и выше), термовыключатель.



- Перекачиваемая жидкость:** Дренажные, поверхностные, грунтовые и воды с повышенным содержанием абразивных веществ.
- Температура перекачиваемой жидкости:** 0 ... +40 °С.
- Материалы:** Корпус электродвигателя и корпус насоса – чугун, рабочее колесо – чугун (стандартное исполнение), высокохромистая нержавеющая сталь (исполнение «R»), сетчатый фильтр на всасывании (исполнение «R»).
- Номинальное напряжение:** 3 x 380-415 В.
- Номинальное частота:** 50 Гц.
- Степень защиты:** IP68.
- Класс изоляции:** F.
- Скорость вращения:** 2800 об/мин.

DWK.O с полуоткрытым рабочим колесом в стандартном исполнении. Прямой пуск

Группа продукта J 5

Тип продукта	Мощность P ₂ , кВт	Номинальный ток I _n , А	Напорный патрубок	Свободный проход, мм	Масса, кг	№ продукта	EUR
DWK.O.6.50.075.5.OD	0,75	2,0	Фланец DN50	6	31	96922639	847,00
DWK.O.6.50.15.5.OD	1,5	3,6	Фланец DN50	6	41	96922641	887,00
DWK.O.6.80.15.5.OD	1,5	3,6	Фланец DN80	6	41	96922643	932,00
DWK.O.6.50.22.5.OD	2,2	5,1	Фланец DN50	6	45	96922645	959,00
DWK.O.6.80.22.5.OD	2,2	5,1	Фланец DN80	6	45	96922647	1007,00
DWK.O.10.80.37.5.OD	3,7	8,2	Фланец DN80	10	81	96922649	1464,00
DWK.O.10.100.37.5.OD	3,7	8,2	Фланец DN100	10	81	96922651	1537,00
DWK.O.13.80.55.5.OD	5,5	11,9	Фланец DN80	13	110	96922653	2096,00
DWK.O.13.100.55.5.OD	5,5	11,9	Фланец DN100	13	110	96922655	2201,00
DWK.O.13.100.75.5.OD	7,5	16,0	Фланец DN100	13	156	96922657	2280,00
DWK.O.13.150.75.5.OD	7,5	16,0	Фланец DN150	13	156	96922659	2394,00
DWK.O.13.100.110.5.OD	11,0	23,0	Фланец DN100	13	190	96922661	3051,00
DWK.O.13.150.110.5.OD	11,0	23,0	Фланец DN150	13	190	96922663	3144,00
DWK.O.13.100.150.5.OD	15,0	31,0	Фланец DN100	13	195	96922665	3205,00
DWK.O.13.150.150.5.OD	15,0	31,0	Фланец DN150	13	195	96922666	3300,00

DWK.O с полуоткрытым рабочим колесом и сетчатым фильтром на всасывании из высокохромистой нержавеющей стали (исполнение «R»). Прямой пуск

Группа продукта J 5

Тип продукта	Мощность P ₂ , кВт	Номинальный ток I _n , А	Напорный патрубок	Свободный проход, мм	Масса, кг	№ продукта	EUR
DWK.O.6.50.075.5.OD.R	0,75	2,0	Патрубок Ø50	6	31	96922719	1061,00
DWK.O.6.50.15.5.OD.R	1,5	3,6	Патрубок Ø50	6	41	96922721	1100,00
DWK.O.6.80.15.5.OD.R	1,5	3,6	Патрубок Ø80	6	41	96922723	1156,00
DWK.O.6.50.22.5.OD.R	2,2	5,1	Патрубок Ø50	6	45	96922725	1178,00
DWK.O.6.80.22.5.OD.R	2,2	5,1	Патрубок Ø80	6	45	96922727	1235,00
DWK.O.10.80.37.5.OD.R	3,7	8,2	Патрубок Ø80	10	81	96922729	1711,00
DWK.O.10.100.37.5.OD.R	3,7	8,2	Патрубок Ø100	10	81	96922731	1797,00
DWK.O.13.80.55.5.OD.R	5,5	11,9	Патрубок Ø80	13	110	96922733	2262,00
DWK.O.13.100.55.5.OD.R	5,5	11,9	Патрубок Ø100	13	110	96922735	2374,00
DWK.O.13.100.75.5.OD.R	7,5	16,0	Патрубок Ø100	13	156	96922737	2479,00
DWK.O.13.150.75.5.OD.R	7,5	16,0	Патрубок Ø150	13	156	96922739	2604,00
DWK.O.13.100.110.5.OD.R	11,0	23,0	Патрубок Ø100	13	190	96922741	3244,00
DWK.O.13.150.110.5.OD.R	11,0	23,0	Патрубок Ø150	13	190	96922743	3340,00
DWK.O.13.100.150.5.OD.R	15,0	31,0	Патрубок Ø100	13	195	96922745	3419,00
DWK.O.13.150.150.5.OD.R	15,0	31,0	Патрубок Ø150	13	195	96922746	3522,00

Цены указаны на условиях «склад-Москва» с учетом НДС. Рекомендованные розничные цены с 01.03.2018.

Информация, размещенная в Прайс-листе, не является публичной офертой.

DWK.O с полуоткрытым рабочим колесом в стандартном исполнении. Пуск «звезда-треугольник» Группа продукта J 5

Тип продукта	Мощность P ₂ , кВт	Номинальный ток I _n , А	Напорный патрубок	Свободный проход, мм	Масса, кг	№ продукта	EUR
DWK.O.13.80.55.5.1D	5,5	11,9	Фланец DN80	13	110	96926046	2096,00
DWK.O.13.100.55.5.1D	5,5	11,9	Фланец DN100	13	110	96926048	2201,00
DWK.O.13.100.75.5.1D	7,5	16,0	Фланец DN100	13	156	96926050	2280,00
DWK.O.13.150.75.5.1D	7,5	16,0	Фланец DN150	13	156	96926052	2394,00
DWK.O.13.100.110.5.1D	11,0	23,0	Фланец DN100	13	190	96926054	3051,00
DWK.O.13.150.110.5.1D	11,0	23,0	Фланец DN150	13	190	96926056	3144,00
DWK.O.13.100.150.5.1D	15,0	31,0	Фланец DN100	13	195	96926058	3205,00
DWK.O.13.150.150.5.1D	15,0	31,0	Фланец DN150	13	195	96926060	3300,00

DWK.O с полуоткрытым рабочим колесом и сетчатым фильтром на всасывании из высокохромистой нержавеющей стали (исполнение «R») Группа продукта J 5

Тип продукта	Мощность P ₂ , кВт	Номинальный ток I _n , А	Напорный патрубок	Свободный проход, мм	Масса, кг	№ продукта	EUR
DWK.O.13.80.55.5.1D.R	5,5	11,9	Патрубок Ø80	13	110	96926078	2262,00
DWK.O.13.100.55.5.1D.R	5,5	11,9	Патрубок Ø100	13	110	96926080	2374,00
DWK.O.13.100.75.5.1D.R	7,5	16,0	Патрубок Ø100	13	156	96926082	2479,00
DWK.O.13.150.75.5.1D.R	7,5	16,0	Патрубок Ø150	13	156	96926084	2604,00
DWK.O.13.100.110.5.1D.R	11,0	23,0	Патрубок Ø100	13	190	96926086	3244,00
DWK.O.13.150.110.5.1D.R	11,0	23,0	Патрубок Ø150	13	190	96926088	3340,00
DWK.O.13.100.150.5.1D.R	15,0	31,0	Патрубок Ø100	13	195	96926090	3419,00
DWK.O.13.150.150.5.1D.R	15,0	31,0	Патрубок Ø150	13	195	96926092	3522,00

DWK.E с закрытым рабочим колесом в стандартном исполнении. Пуск «звезда-треугольник» Группа продукта J 5

Тип продукта	Мощность P ₂ , кВт	Номинальный ток I _n , А	Напорный патрубок	Свободный проход, мм	Масса, кг	№ продукта	EUR
DWK.E.10.100.220.5.1D	22	43,0	Фланец DN100	10	408	96922667	11766,00
DWK.E.10.150.220.5.1D	22	43,0	Фланец DN150	10	417	96922668	13158,00
DWK.E.10.150.300.5.1D	30	59,0	Фланец DN150	10	442	96922669	14405,00
DWK.E.10.200.300.5.1D	30	59,0	Фланец DN200	10	444	96922670	14501,00
DWK.E.10.150.370.5.1D	37	72,0	Фланец DN150	10	837	96922671	19717,00
DWK.E.10.200.370.5.1D	37	72,0	Фланец DN200	10	839	96922672	18636,00
DWK.E.10.150.450.5.1D	45	87,0	Фланец DN150	10	846	96922673	20164,00
DWK.E.10.200.450.5.1D	45	87,0	Фланец DN200	10	848	96922674	19783,00
DWK.E.10.150.550.5.1D	55	105,0	Фланец DN150	10	909	96922675	21302,00
DWK.E.10.200.550.5.1D	55	105,0	Фланец DN200	10	911	96922676	21514,00
DWK.E.10.200.750.5.1D	75	144,0	Фланец DN200	10	961	96922677	23015,00
DWK.E.10.200.900.5.1D	90	172,0	Фланец DN200	10	1016	96922678	28557,00

DWK.E с закрытым рабочим колесом и сетчатым фильтром на всасывании из высокохромистой нержавеющей стали (исполнение «R») Группа продукта J 5

Тип продукта	Мощность P ₂ , кВт	Номинальный ток I _n , А	Напорный патрубок	Свободный проход, мм	Масса, кг	№ продукта	EUR
DWK.E.10.100.220.5.1D.R	22	43,0	Патрубок Ø100	10	408	96922747	12427,00
DWK.E.10.150.220.5.1D.R	22	43,0	Патрубок Ø150	10	417	96922748	12799,00
DWK.E.10.150.300.5.1D.R	30	59,0	Патрубок Ø150	10	442	96922749	14021,00
DWK.E.10.200.300.5.1D.R	30	59,0	Патрубок Ø200	10	444	96922750	14160,00
DWK.E.10.150.370.5.1D.R	37	72,0	Патрубок Ø150	10	837	96922751	20468,00
DWK.E.10.200.370.5.1D.R	37	72,0	Патрубок Ø200	10	839	96922752	20672,00
DWK.E.10.150.450.5.1D.R	45	87,0	Патрубок Ø150	10	846	96922753	21761,00
DWK.E.10.200.450.5.1D.R	45	87,0	Патрубок Ø200	10	848	96922754	21979,00
DWK.E.10.150.550.5.1D.R	55	105,0	Патрубок Ø150	10	909	96922755	23229,00
DWK.E.10.200.550.5.1D.R	55	105,0	Патрубок Ø200	10	911	96922756	23462,00
DWK.E.10.200.750.5.1D.R	75	144,0	Патрубок Ø200	10	961	96922757	25021,00
DWK.E.10.200.900.5.1D.R	90	172,0	Патрубок Ø200	10	1016	96922758	29605,00

Цены указаны на условиях «склад-Москва» с учетом НДС.
Рекомендованные розничные цены с 01.03.2018.

Принадлежности к насосам DWK

Группа продукта Z

Тип продукта	Размеры	DWK.O (кВт)								DWK.E (кВт)						№ продукта	EUR	
		0,75	1,5	2,2	3,7	5,5	7,5	11	15	22	30	37	45	55	75			90
1. Напорный патрубок, DIN, фланцевое соединение	DN50	●	●	●													96922567	25,00
	DN80		●	●													96922568	41,00
	DN80				●	●											96922569	44,00
	DN100				●	●	●	●	●								96922570	49,00
	DN150						●	●	●								96922571	83,00
	DN100									●							96922572	415,00
	DN150									●	●						96922573	436,00
	DN150											●	●				96922574	458,00
	DN150													●			96922575	500,00
	DN200										●						96922576	513,00
	DN200											●	●				96922577	523,00
	DN200													●	●	●	96922578	536,00
	2. Напорный патрубок для шланга	50 мм	●	●	●													96922591
80 мм			●	●													96922592	41,00
80 мм					●	●											96922593	44,00
100 мм					●	●	●	●	●								96922594	49,00
150 мм							●	●	●								96922595	83,00
100 мм										●							96922596	415,00
150 мм										●	●						96922597	436,00
150 мм												●	●				96922598	458,00
150 мм														●			96922599	500,00
200 мм											●						96922600	513,00
200 мм												●	●				96922601	523,00
200 мм														●	●	●	96922602	536,00
3. Подъемная цепь с карабином. Нерж. сталь. До 320 кг		3 м	●	●	●	●	●	●	●	●								98989664 ^A
	4 м	●	●	●	●	●	●	●	●								98989666	90,00
	6 м	●	●	●	●	●	●	●	●								98989668 ^A	113,00
	8 м	●	●	●	●	●	●	●	●								98989670	146,00
	10 м	●	●	●	●	●	●	●	●								98989672	176,00
4. Подъемная цепь с карабином. Нержавеющая сталь. До 500 кг	3 м									●	●						98538175	114,00
	4 м									●	●						98538176	137,00
	6 м									●	●						98538177 ^A	183,00
	8 м									●	●						98538178	242,00
	10 м									●	●						98538179	272,00
5. Подъемная цепь с карабином. Оцинкованная сталь. До 2000 кг	4 м											●	●	●	●	●	98425784	383,00
	6 м											●	●	●	●	●	98425785	511,00
	8 м											●	●	●	●	●	98425786	648,00
	10 м											●	●	●	●	●	98425787	781,00

^A – поддерживается складской запас готового продукта; ^B – поддерживается складской запас компонентов для сборки продукта.

Цены указаны на условиях «склад-Москва» с учетом НДС.
Рекомендованные розничные цены с 01.03.2018.

Информация, размещенная в Прайс-листе, не является публичной офертой.

Принадлежности для монтажа насосов DP, SL, SLV, SE, SEV, SEG, APG

Переносная установка

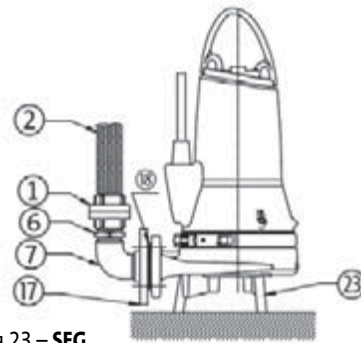
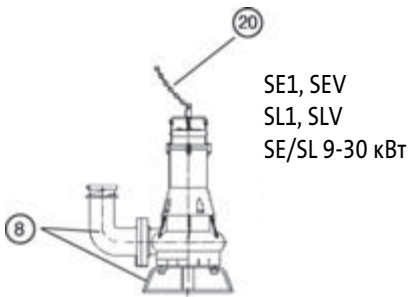

SEG
APG 50.65
APG 50.92
DP 10.65
EF 30.50
SL 1.50.65 < 1,5 кВт
SLV.65.65 < 1,5 кВт

9

Стационарная установка на автоматической трубной муфте

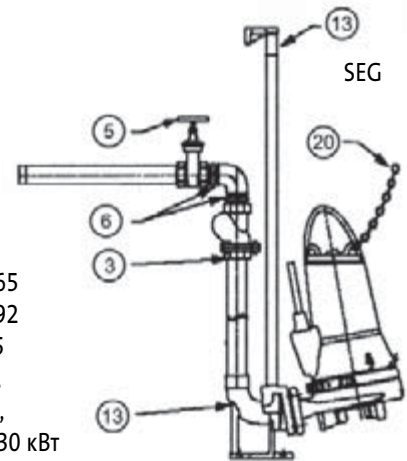
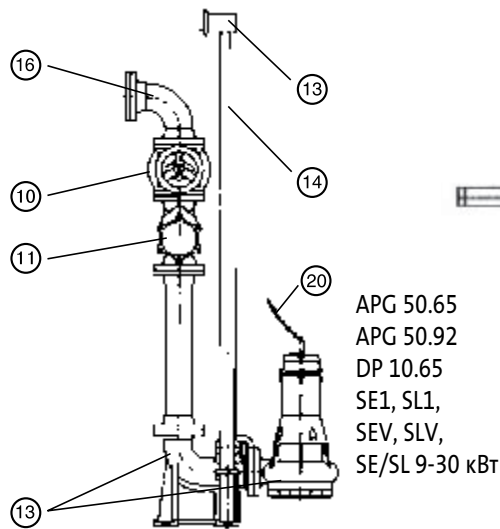
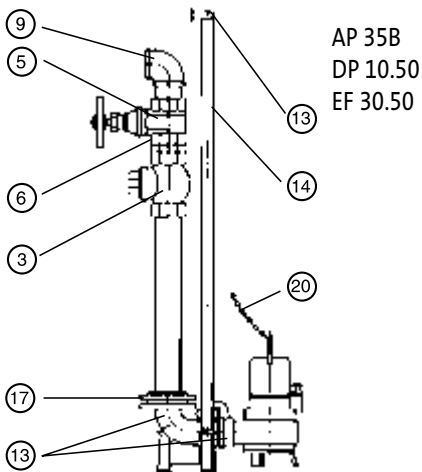

Комплектация с резьбовыми соединениями

Комплектация с фланцевыми соединениями

Сухая вертикальная установка

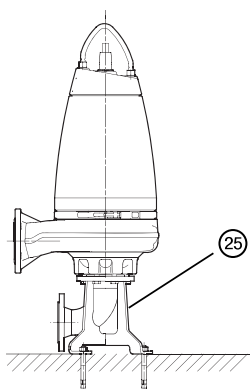

SE1.50.65 (2,2-4,0 кВт)
SEV 65.65 (2,2-4,0 кВт)
SE1.50.80
SE1.80.80
SE1.80.100
SE1.100.100
SEV 80.80, SEV 80.100
SEV 100.100
SE/SL 9-30кВт

Сухая горизонтальная установка

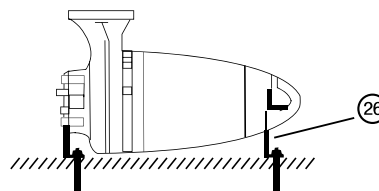

SE1.50.65 (2,2-4,0 кВт)
SEV 65.65 (2,2-4,0 кВт)
SE1.50.80
SE1.80.80
SE1.80.100
SE1.100.100
SEV 80.80, SEV 80.100
SEV 100.100
SE/SL 9-30кВт

Принадлежности для монтажа насосов DP, SL, SLV, SE, SEV, SEG, APG

Группа продукта Z

Тип продукта	Размер напорного патрубка насоса	Типовой ряд насосов										№ продукта	EUR
		SEG	DP 10.50 EF 30.50	APG 50.65 APG 50.92	DP 10.65	SL1.50.65 < 2,2 кВт	SL1.50.65 > 2,2 кВт	SE1.50.65 > 2,2 кВт	SLV 65.65 < 1,5 кВт	SLV 65.65 > 2,2 кВт	SEV 65.65 > 2,2 кВт		
		DN 40	2"	DN 50	DN 65	DN 65	DN 65	DN 65	DN 65	DN 65	DN 65		
1. Муфта Storz для шланга со стороны насоса	Rp 1 1/2" для шланга 2"	x										96001977	35,00
	Rp 2" для шланга 2"		x	x								96001982	42,00
2. Шланг напорный с двумя муфтами Storz, длина 10 м	Шланг 1 1/2", Storz 2"	x	x	x								96001987	236,00
3. Шаровой обратный клапан (чугун) с винтом для удаления воздуха	Rp 1 1/2"	x										96489972 ^A	126,00
	Rp 2"	x	x	0								96002002 ^A	144,00
	Rp 2 1/2"				0	0	0	0	0	0	0	96002003	236,00
4. Задвижка Латунь	Rp 1 1/2"	x										96489973 ^A	60,00
	Rp 2"	x	x	0								96002005 ^A	57,00
	Rp 2 1/2"				0	0	0	0	0	0	0	96002006	90,00
5. Задвижка Чугун	Rp 1 1/2"	x										96489977 ^A	161,00
	Rp 2"	x	x	0								96489976	210,00
6. Ниппель шестигранный (оцинкованная сталь)	R 1 1/2"	x										96489958 ^A	16,00
	R 1 1/2" (нерж. сталь)	x										91077981	30,00
	R 2"	x	x	0								96001993 ^A	16,00
	R 2 1/2"				0	0	0	0	0	0	0	96001994	37,00
7. Колено 90° из оцинков. стали (внутр. резьба/наружн. резьба)	Rp 1 1/2" / R 1 1/2"	x										96001979 ^A	23,00
	Rp 2" × R 2"	x	0	0								96001980	25,00
	Rp 2 1/2" × R 2 1/2"				0	0	0	0	0	0	0	96001981	69,00
8. Кольцевое основание с коленом 90°, штуцером для шланга (вкл. гайки, болты, прокладки, анкерные болты). Чугун с оксидным покрытием	DN 65 / DN 65 / 2 1/2"					x	x	x		x	x	96102253	174,00
	DN 80 / DN 65 / 2 1/2"								x	x	x	96102439	154,00
8. Кольцевое основание с коленом 90°, штуцером с внешней резьбой (вкл. гайки, болты, прокладки, анкерные болты). Чугун с оксидным покрытием	DN 65 / DN 65 / R 2 1/2"					x	x	x		x	x	96102379	154,00
	DN 80 / DN 65 / R 2 1/2"								x	x	x	96102440	154,00
9. Колено 90°, оцинков. сталь (внутр. резьба с 2-х сторон)	Rp 1 1/2"	x										96489956	25,00
	Rp 1 1/2" (нерж. сталь)	x										91076759	33,00
	Rp 2"	x	x	0								96001990	35,00
	Rp 2 1/2"				0	0	0	0	0	0	0	96001991	47,00
10. Фланцевая клиновидная задвижка. Чугун с оксидным покрытием	DN 50			x								96489975	174,00
	DN 65				x	x	x	x	x	x	x	96002010	215,00

x – обязательное применение

0 – возможное применение

^A – поддерживается складской запас готового продукта; ^B – поддерживается складской запас компонентов для сборки продукта.

Цены указаны на условиях «склад-Москва» с учетом НДС.
Рекомендованные розничные цены с 01.03.2018.

Информация, размещенная в Прайс-листе, не является публичной офертой.

Принадлежности для монтажа насосов DP, SL, SLV, SE, SEV, SEG, APG

Группа продукта Z

Тип продукта	Размер напорного патрубка насоса	Типовой ряд насосов										№ продукта	EUR
		SEG	DP 10.50 EF 30.50	APG 50.65 APG 50.92	DP 10.65	SL1.50.65 < 2,2 кВт	SL1.50.65 > 2,2 кВт	SE1.50.65 > 2,2 кВт	SLV 65.65 < 1,5 кВт	SLV 65.65 > 2,2 кВт	SEV 65.65 > 2,2 кВт		
11. Шаровой обратный клапан Чугун с эпоксидным покрытием	DN 50		0	x								96116551	248,00
	DN 65				x	x	x	x	x	x	x	96002008 ^A	263,00
11. Обратный клапан пластинчатый с возможностью продувки	DN 50		0	x							x	91075542	241,00
	DN 65				x	x	x	x	x	x		91075543	271,00
11. Обратный клапан створчатый со свободным концом для крепления грузика. Чугун с эпоксидным покрытием	DN 65				x	x	x	x	x	x	x	96116510	537,00
12. Грузик для створчатого обратного клапана Сталь с эпоксидным покрытием	DN 65 и DN 80				x	x	x	x	x	x		96116533	103,00
13. Система автоматической трубной муфты, включая болты, гайки, прокладку, колено-основание, верхнее крепление направляющих. Чугун с эпоксидным покрытием.	Размеры фланцев	Направл. трубы											0,00
	Rp 1 1/2"	1"	x									96076063 ^A	169,00
	Rp 2"	1"		x								97644486 ^A	225,00
	DN 50/DN 50	1 1/2"			x							96005353	331,00
	DN 65/DN 65	1 1/2"				x	x	x	x	x	x	96090992 ^A	338,00
	DN 80/DN 65	1 1/2"					0	0	0	0	0	96102238	380,00
	DN65 (нерж. сталь)	1 1/2"				x	x	x	x	x	x	96825104	639,00
13.1 Промежуточный кронштейн (при длине направляющих более 4 м)	IGRH DN 40	3/4" - 1"	x	x								96887609	100,00
	IGRH DN 65	1 1/2"			x	x	x	x	x	x	x	96825119	85,00
14. Направляющие трубы, 2 шт. комплект, оцинкованная сталь	1" 3 м		x	x								91070761 ^A	65,00
	1" 6 м		x	x								91070764 ^A	130,00
	1 1/2" 3 м (для авт. муфты DN 50 / DN 50, DN 65 / DN 65, DN 80 / DN 65, DN 80 / DN 80)				x	x	x	x	x	x	x	91070762 ^A	97,00
	1 1/2" 6 м (для авт. муфты DN 50 / DN 50, DN 65 / DN 65, DN 80 / DN 65, DN 80 / DN 80)				x	x	x	x	x	x	x	91070765 ^A	198,00
	1" 3 м		x									98387705	366,00
14. Направляющие трубы, 2 шт. комплект, нержавеющая сталь	1" 6 м		x									98387707	668,00
	1 1/2" 3 м (для авт. муфты DN 50 / DN 50, DN 65 / DN 65, DN 80 / DN 65, DN 80 / DN 80)				x	x	x	x	x	x	x	98387708	535,00
	1 1/2" 6 м (для авт. муфты DN 50 / DN 50, DN 65 / DN 65, DN 80 / DN 65, DN 80 / DN 80)				x	x	x	x	x	x	x	98387710	885,00
	3 x DN 65				x	x	x	x	x	x	x	96003619	452,00
	DN 65/65/80				x	x	x	x	x	x	x	96003620	517,00

x – обязательное применение
0 – возможное применение

^A – поддерживается складской запас готового продукта; ^B – поддерживается складской запас компонентов для сборки продукта.

Цены указаны на условиях «склад-Москва» с учетом НДС.
Рекомендованные розничные цены с 01.03.2018.

Принадлежности для дренажных и канализационных насосов

Принадлежности для монтажа насосов DP, SL, SLV, SE, SEV, SEG, APG

Группа продукта Z

Тип продукта	Размер напорного патрубка насоса	Типовой ряд насосов										№ продукта	EUR
		SEG	DP 10.50 EF 30.50	APG 50.65 APG 50.92	DP 10.65	SL1.50.65 < 2,2 кВт	SL1.50.65 > 2,2 кВт	SE1.50.65 > 2,2 кВт	SLV 65.65 < 1,5 кВт	SLV 65.65 > 2,2 кВт	SEV 65.65 > 2,2 кВт		
		DN 40	2"	DN 50	DN 65	DN 65	DN 65	DN 65	DN 65	DN 65	DN 65		
16. Колено фланцевое 90°, PN 10. Чугун с лакокрасочным покрытием	DN 50			x								96489957	325,00
	DN 65				x	x	x	x	x	x	x	96003616	178,00
16. Колено фланцевое 90°, PN 10. Нерж. сталь	DN 80					0	0	0	0	0	0	96003617	246,00
17. Резьбовой фланец, оцинков. сталь (для перехода с фланцевого соединения на резьбовое)	DN 40, Rp 1 1/2"	x										96489959 ^A	29,00
	DN 40, Rp 1 1/2" (нерж. сталь)	x										00ID7618	98,00
	DN 50, Rp 2"		x	x								96004451	32,00
	DN 65, Rp 2 1/2"				x	x	x	x	x	x	x	96001996	47,00
18. Монтажный комплект (болты, гайки из оцинкованной стали, 1 прокладка)	4 шт. M16 × 65 мм, DN 40	x										96489970	45,00
	4 шт. M16 × 65 мм, DN 50	0		x								96004452	24,00
	4 шт. M16 × 65 мм, DN 65				x	x	x	x	x	x	x	96001998	28,00
	8 шт. M16 × 65 мм, DN 80					x	x	x	x	x	x	96001999 ^A	41,00
19. Прокладка	DN 65					x	x	x	x	x	x	96002000	7,00
20. Подъёмная цепь с карабином. Нерж. сталь. До 320 кг	3 м	x	x	x	x	x	x	x	x	x	x	98989664 ^A	75,00
	4 м	x	x	x	x	x	x	x	x	x	x	98989666	90,00
	6 м	x	x	x	x	x	x	x	x	x	x	98989668 ^A	113,00
	8 м	x	x	x	x	x	x	x	x	x	x	98989670	146,00
	10 м	x	x	x	x	x	x	x	x	x	x	98989672	176,00
21. Надводная автоматическая трубная муфта	1 1/2"	x										96076089	228,00
	2"		x									96004445	186,00
22. Защитный чехол кабеля (защита от воздействия неф)	5 м × 1"	x	x	x	x	x	x	x	x	x	x	98461128	182,00
23. Опоры для переносного исполнения SEG (нерж. сталь)		x										96076196 ^A	53,00
24. Переходник для монтажа насоса SEG на авт. трубной муфте от насоса APG (до APG 50.31 вкл.)	Применяется при поставке SEG взамен ранее установленного APG	x										96578891	289,00
25. Основание с коленом 90° для вертикального «сухого» монтажа. Оцинкованная сталь	DN 65 всасыв. патрубка							x			x	96102257	520,00
	DN 80 всасыв. патрубка										x	96102258	695,00
26. Опоры для горизонтального «сухого» монтажа. Оцинкованная сталь	DN 65 всасывающего патрубка; 2,2 - 3 кВт, 2-полюсный							x				96102261	252,00
	DN 65 всасывающего патрубка; 4 кВт, 2-полюсный							x				96102262	254,00
	DN 80; 2,2 - 3 кВт, 2-полюсный										x	96101912	256,00
	DN 80 всасывающего патрубка; 4 - 7,5 кВт, 2-полюсный										x	96102200	259,00
Розетка тип CEE, 3-фазная переносная (кабельная)	16А, IP44 Только для DP10...A.2.50B, EF30...A.2.50B, SL1.50...A.2.50B, SLV.65.65...A.2.50B		x									98915235	13,00
Розетка тип CEE, 3-фазная стационарная для настенного крепления	(3-фазные, с плавковым выключателем)		x									98915236	15,00

x – обязательное применение

0 – возможное применение

^A – поддерживается складской запас готового продукта; ^B – поддерживается складской запас компонентов для сборки продукта.

Цены указаны на условиях «склад-Москва» с учетом НДС.
Рекомендованные розничные цены с 01.03.2018.

Информация, размещенная в Прайс-листе, не является публичной офертой.

Принадлежности для монтажа насосов SL, SLV, SE, SEV до 11 кВт

Группа продукта Z

Тип продукта	Размер всасывающего патрубка насоса	Типовой ряд насосов																№ продукта	EUR		
		SL1.50.80	SE1.50.80	SLV 65.80	SEV 65.80	SL1.80.80	SE1.80.80	SLV.80.80	SEV.80.80	SLV.80.100	SEV.80.100	SLV 100.100	SEV 100.100	SL1.80.100	SE1.80.100	SL1.100.100	SE1.100.100			SL1.100.150	SE1.100.150
		DN 65	DN 65	DN 80	DN 80	DN 100	DN 100	DN 80	DN 80	DN 80	DN 80	DN 100	DN 100	DN 100	DN 100	DN 100	DN 100			DN 150	DN 150
1. Муфта Storz для шланга со стороны насоса	Рр 3" для шланга 3"	x	x	x	x	x	x	x	x											96001984	51,00
	Рр 4" для шланга 4"									x	x	x	x	x	x	x				96005252	80,00
	Рр 6" для шланга 6"																	x	x	96005253	209,00
2. Шланг напорный с двумя муфтами Storz, длина 10 м	Шланг 3", Storz 3"	x	x	x	x	x	x	x	x											96001989	297,00
	Шланг 4", Storz 4"									x	x	x	x	x	x	x				96005255	466,00
	Шланг 6", Storz 6"																	x	x	96005256	629,00
2. Шланг напорный с двумя муфтами Storz, длина 20 м	Шланг 3", Storz 3"	x	x	x	x	x	x	x	x											96005259	358,00
	Шланг 4", Storz 4"									x	x	x	x	x	x	x				96005260	544,00
	Шланг 6", Storz 6"																	x	x	96005261	1047,00
3. Шаровой обратный клапан (чугун) с винтом для удаления воздуха	Рр 3"	0	0	0	0	0	0	0	0											96002004	470,00
4. Задвижка Латунь	R / Rp 3"				0	0	0	0	0											96002007	108,00
6. Ниппель шестигранный (оцинкованная сталь)	R / Rp 3"					0	0	0	0											96001995	53,00
	R 4"									0	0	0	0	0	0	0				96006566	197,00
8. Кольцевое основание с коленом 90°, штуцером для шланга (вкл. гайки, болты, прокладки). Чугун с эпоксидным покрытием	DN 65 вс./DN 80/3"	x	x																	96102378	170,00
	DN 80 вс./ DN 80/3"			x	x			x	x											96102254	187,00
	DN 80 вс./ DN100/4"									x	x									96943236	225,00
	DN 100 вс./ DN80/3"					x	x													96102313	201,00
	DN 100 вс./ DN 100/4"									x	x	x	x	x	x	x				96102255	232,00
	DN 150 вс./ DN 100/4", оцинков. сталь																x	x		96102314	1066,00
	DN150/ DN150/6", оцинков. сталь																	x	x	96102256	1263,00
8. Кольцевое основание с коленом 90°, штуцером с внешней резьбой (вкл. гайки, болты, прокладки). Чугун с эпоксидным покрытием	DN 65 вс./DN 80/R 3"	x	x																	96102380	170,00
	DN 80 вс./DN 80/R 3"			x	x			x	x											96102381	166,00
	DN 80 вс./DN 100/R 4"									x	x									96943237	205,00
	DN 100 вс./DN 80/R 3"					x	x													96102382	176,00
	DN 100 вс./DN 100/R 4"									x	x	x	x	x	x					96102383	204,00
	DN 150 вс./DN 100/R 4"																x	x		96102384	972,00
9. Колено 90°, оцинков. сталь (внутр. резьба с 2-х сторон)	DN150 вс./DN150/R 6"																	x	x	96102385	1328,00
	Рр 3"	0	0	0	0	0	0	0	0											96001992	65,00
10. Фланцевая клиновидная задвижка. Чугун с эпоксидным покрытием	DN 80	x	x	x	x	x	x	x	x											96002011 ^A	239,00
	DN 100									x	x	x	x	x	x	x				96002012 ^A	285,00
	DN 150																	x	x	96003427	471,00
	DN 200																	0	0	96003840	797,00
11. Шаровой обратный клапан. Чугун с эпоксидным покрытием	DN 80	x	x	x	x	x	x	x	x											96002009 ^A	315,00
	DN 100									x	x	x	x	x	x	x				96002085 ^A	432,00
	DN 150																	x	x	96003423	963,00
	DN 200																	0	0	96003839	1491,00

x – обязательное применение
0 – возможное применение

^A – поддерживается складской запас готового продукта; ^B – поддерживается складской запас компонентов для сборки продукта.

Цены указаны на условиях «склад-Москва» с учетом НДС.
Рекомендованные розничные цены с 01.03.2018.

Принадлежности для монтажа насосов SL, SLV, SE, SEV до 11 кВт

Группа продукта Z

Тип продукта	Размер всасывающего патрубка насоса	Размер напорного патрубка насоса	Типовой ряд насосов														№ продукта	EUR				
			SL1.50.80	SE1.50.80	SLV 65.80	SEV 65.80	SL1.80.80	SE1.80.80	SLV.80.80	SEV.80.80	SLV.80.100	SEV.80.100	SLV 100.100	SEV 100.100	SL1.80.100	SE1.80.100			SL1.100.100	SE1.100.100	SL1.100.150	SE1.100.150
11. Обратный клапан пластинчатый с возможностью продувки	DN 80	DN 80	x	x	x	x	x	x	x	x											96003826	331,00
	DN 100	DN 100									x	x	x	x	x	x	x	x			96003827	439,00
11. Обратный клапан створчатый со свободным концом для крепления грузика. Чугун с эпоксидным покрытием	DN 80	DN 80	x	x	x	x	x	x	x												96116511	601,00
	DN 100	DN 100									x	x	x	x	x	x	x				96116512	724,00
	DN 150	DN 150																	x	x	96116514	1175,00
	DN 200	DN 200																	0	0	96116515	1867,00
12. Грузик для створчатого обратного клапана. Сталь с эпоксидным покрытием	DN 65 и DN 80	DN 65 и DN 80	x	x	x	x	x	x	x												96116533	103,00
	DN 100	DN 100									x	x	x	x	x	x	x				96116534	103,00
	DN 150	DN 150																	x	x	96116535	142,00
	DN 200	DN 200																	0	0	96116536	149,00
13. Система автоматической трубной муфты, включая болты, гайки, прокладку, колено-основание, верхнее крепление направляющих	Размеры фланцев	направл. трубы																				
	DN 80/DN 80 (чугун)	1 1/2"	x	x	x	x	x	x	x												96090993 ^A	385,00
	DN 80/DN 80 (нерж. ст.)	1 1/2"	x	x	x	x	x	x	x												96825106	840,00
	DN 100/DN 100 (чугун)	2"									x	x	x	x	x	x	x	x			96090994 ^A	656,00
	DN 100/DN100 (нерж. ст.)	2"									x	x	x	x	x	x	x	x			96825108	1335,00
	DN 100/DN 80 (чугун)	2"	0	0	0	0	0	0	0	0											96102240 ^A	721,00
	DN 150/DN 150 (чугун)	2"																	x	x	96090995 ^A	977,00
DN 150/DN 100 (чугун)	2"										0	0	0	0	0	0	0	0		96102241	1356,00	
13.1 Промежуточный кронштейн (рекомендуется при длине направляющих более 4 м)	Для DN 80/DN 80		x	x	x	x	x	x	x												96825142	96,00
	Для DN 100/DN 100, DN 100/DN 80										x	x	x	x	x	x	x				96825161	110,00
	Для DN150/DN150, DN150/DN100																		x	x	96887674	165,00
14. Направляющие трубы, 2 шт. комплект, оцинкованная сталь	1 1/2" 3 м (для авт. муфты DN 50/DN 50, DN 65/DN 65, DN 80/DN 65, DN 80/DN 80)		x	x	x	x	x	x	x												91070762 ^A	97,00
	1 1/2" 6 м (для авт. муфты DN 50/DN 50, DN 65/DN 65, DN 80/DN 65, DN 80/DN 80)		x	x	x	x	x	x	x												91070765 ^A	198,00
	2" 3 м (для авт. муфты DN 100/DN 80 DN 100/DN 100, DN 150/DN 100, DN 150)			0	0	0	0	0	0	0	x	x	x	x	x	x	x	x	x	x	91071175	127,00
	2" 6 м (для авт. муфты DN 100/DN 80 DN 100/DN 100, DN 150/DN 100, DN 150/DN 150)			0	0	0	0	0	0	0	x	x	x	x	x	x	x	x	x	x	91071176 ^A	254,00

x – обязательное применение
0 – возможное применение

^A – поддерживается складской запас готового продукта; ^B – поддерживается складской запас компонентов для сборки продукта.

Цены указаны на условиях «склад-Москва» с учетом НДС.
Рекомендованные розничные цены с 01.03.2018.

Информация, размещенная в Прайс-листе, не является публичной офертой.

Принадлежности для монтажа насосов SL, SLV, SE, SEV до 11 кВт

Группа продукта Z

Тип продукта	Размер всасывающего патрубка насоса	Типовой ряд насосов																№ продукта	EUR		
		SL1.50.80	SE1.50.80	SLV 65.80	SEV 65.80	SL1.80.80	SE1.80.80	SLV.80.80	SEV.80.80	SLV.80.100	SEV.80.100	SLV 100.100	SEV 100.100	SL1.80.100	SE1.80.100	SL1.100.100	SE1.100.100			SL1.100.150	SE1.100.150
		DN 65	DN 65	DN 80	DN 80	DN 100	DN 100	DN 80	DN 80	DN 80	DN 80	DN 100	DN 100	DN 100	DN 100	DN 100	DN 100			DN 150	DN 150
14. Направляющие трубы, 2 шт. комплект, нержавеющая сталь	1 ½" 3 м (для авт. муфты DN 50/DN 50, DN 65/DN 65, DN 80/DN 65, DN 80/DN 80)	x	x	x	x	x	x	x	x											98387708	535,00
	1 ½" 6 м (для авт. муфты DN 50/DN 50, DN 65/DN 65, DN 80/DN 65, DN 80/DN 80)	x	x	x	x	x	x	x	x											98387710	885,00
	2" 3 м (для авт. муфты DN 100/DN 80 DN 100/DN 100, DN 150/DN 100, DN 150/DN 150)		0	0	0	0	0	0	0	x	x	x	x	x	x	x	x	x	x	98387723	585,00
	2" 6 м (для авт. муфты DN 100/DN 80 DN 100, DN 150/DN 100, DN 150)		0	0	0	0	0	0	0	x	x	x	x	x	x	x	x	x	x	98387724	1060,00
15. Коллектор фланцевый	3 × DN 80	x	x	x	x	x	x	x	x											91069839	775,00
	DN 80/80/100	x	x	x	x	x	x	x	x											96003622	571,00
	3 × DN 100									x	x	x	x	x	x	x	x	x		91069841	1346,00
16. Колено фланцевое 90°, PN 10. Нерж. сталь	DN 80	x	x	x	x	x	x	x	x											96003617	243,00
	DN100									x	x	x	x	x	x	x	x	x		96003618	306,00
16. Колено фланцевое 90°, PN 10. Чугун с лакокрасочным покрытием	DN 150																	x	x	96003715	338,00
17. Резьбовой фланец, оцинков. сталь (для перехода с фланцевого соединения на резьбовое)	DN 80, Rp 3"	0	0	0	0	0	0	0	0											96003054	73,00
	DN 100, Rp 4"									0	0	0	0	0	0	0	0			96003336	72,00
18. Монтажный комплект (болты, гайки из оцинкованной стали, 1 прокладка)	8 шт. M16 × 65 мм, DN 80	x	x	x	x	x	x	x	x											96001999 ^A	41,00
	8 шт. M16 × 65 мм, DN 100	0	0	0	0	0	0	0	0	x	x	x	x	x	x	x	x			96003823	43,00
	8 шт. M20 × 75 мм, DN 150									0	0	0	0	0	0	0	0	x	x	96003605	112,00
	8 шт. M20 × 80 мм, DN 200																	0	0	96003837	70,00
19. Прокладка	DN 80	x	x	x	x	x	x	x	x											96002001	7,00
	DN 100	0	0	0	0	0	0	0	0	x	x	x	x	x	x	x	x			00ID2590	8,00
	DN 150																	x	x	96003606	9,00
	DN 200																	0	0	96003838	20,00
20. Подъемная цепь с карабином. Нерж. сталь. До 320 кг	3 м	x	x	x	x	x	x	x	x	x	x	x	x	x	x	x	x	x	x	98989664 ^A	75,00
	4 м	x	x	x	x	x	x	x	x	x	x	x	x	x	x	x	x	x	x	98989666	90,00
	6 м	x	x	x	x	x	x	x	x	x	x	x	x	x	x	x	x	x	x	98989668 ^A	113,00
	8 м	x	x	x	x	x	x	x	x	x	x	x	x	x	x	x	x	x	x	98989670	146,00
	10 м	x	x	x	x	x	x	x	x	x	x	x	x	x	x	x	x	x	x	98989672	176,00
22. Защитный чехол кабеля (защита от нефтепродуктов)	5 м × 1"	x	x	x	x	x	x	x	x	x	x	x	x	x	x	x	x	x	x	98461128	182,00
25. Основание с коленом 90° для вертикального «сухого» монтажа. Оцинкованная сталь	DN 65 всасыв.	x																		96102257	520,00
	DN 80 всасыв.			x				x	x											96102258	695,00
	DN 100/DN 80 всасыв.			x				x	x											96567174	674,00
	DN 100 всасыв							x				x	x							96102259	993,00
	DN 150/DN 100 всасыв.							x					x	x						96567175	964,00
	DN 150 всасыв.																	x	x	96102260	1206,00
	DN 200/DN 150 всасыв.																x	x	96567176	1416,00	

x – обязательное применение
0 – возможное применение

^A – поддерживается складской запас готового продукта; ^B – поддерживается складской запас компонентов для сборки продукта.

Цены указаны на условиях «склад-Москва» с учетом НДС.
Рекомендованные розничные цены с 01.03.2018.

Принадлежности для монтажа насосов SL, SLV, SE, SEV до 11 кВт

Группа продукта Z

Тип продукта		Типовой ряд насосов														№ продукта	EUR														
		SL1.50.80	SE1.50.80	SLV.65.80	SEV.65.80	SL1.80.80	SE1.80.80	SLV.80.80	SEV.80.80	SLV.80.100	SEV.80.100	SLV.100.100	SEV.100.100	SL1.80.100	SE1.80.100			SL1.100.100	SE1.100.100	SL1.100.150	SE1.100.150										
		Размер всасывающего патрубка насоса	DN 65	DN 65	DN 80	DN 80	DN 100	DN 100	DN 80	DN 80	DN 80	DN 80	DN 100	DN 100	DN 100			DN 100	DN 100	DN 100	DN 150	DN 150	DN 150	DN 150							
26. Опоры для горизонтального «сухого» монтажа. Оцинкованная сталь	DN 65 всасывающего патрубка; 2,2 - 3 кВт, 2-полюсный		x																			96102261	252,00								
	DN 65 всасывающего патрубка; 4 кВт, 2-полюсный		x																				96102262	254,00							
	DN 80 всасывающего патрубка; 2,2 - 3 кВт, 2-полюсный				x																			96101912	256,00						
	DN 80; 1,1 - 2,2 кВт, 4-полюсный								x	x														96101912	256,00						
	DN 80 всасывающего патрубка; 4 - 7,5 кВт, 2-полюсный				x				x	x															96102200	259,00					
	DN 80 всасывающего патрубка; 4 кВт, 4-полюсный								x	x																96102200	259,00				
	DN 80 всасывающего патрубка; 9,2 - 11 кВт, 2-полюсный								x	x																	96102386	233,00			
	DN 100 всасывающего патрубка; 1,5 - 2,2 кВт, 4-полюсный							x								x												96102201	275,00		
	DN 100 всасывающего патрубка; 3 - 5,5 кВт, 4-полюсный							x								x	x												96101917	277,00	
	DN 100 всасывающего патрубка; 7,5 кВт, 4-полюсный							x								x	x												96102202	250,00	
	DN 150 всасывающего патрубка; 4 - 5,5 кВт, 4-полюсный																		x		x									96102263	460,00
	DN 150 всасывающего патрубка; 7,5 кВт, 4-полюсный																		x		x										96102250

x – обязательное применение

0 – возможное применение

Принадлежности для монтажа насосов SE/SL 9-30 кВт

Группа продукта Z

Тип продукта	Типовой ряд насосов											№ продукта	EUR						
	SLV.80.80	SL1.75.100	SL1.80.100	SE1.85.100	SL1.85.150	SL1.95.150	SL1.110.200	SL1.110.250	SL2.125.300	SEV.80.80	SE1.75.100			SE1.80.100	SE1.85.100	SE1.85.150	SE1.95.150	SE1.110.200	SE1.110.250
Размер напорного патрубка насоса	DN80	DN100	DN150	DN200	DN250	DN300	DN80	DN100	DN150	DN200	DN250	DN300							
Размер всасывающего патрубка насоса	DN100	DN100	DN150	DN200	DN250	DN300	DN100	DN100	DN150	DN200	DN250	DN300							
8. Кольцевое основание с коленом 90°, штуцером для шланга (вкл. гайки, болты, прокладки). Чугун с эпоксидным покрытием	DN 100/DN 80	x					x											96102313	201,00
	DN 100		x					x										96102255	232,00
	DN 150			x									x					96102256	1263,00
	DN 200				x									x				96789480	2448,00
	DN 250					x									x			96789481	2300,00
8. Кольцевое основание с коленом 90°, штуцером с внеш. резьбой (вкл. гайки, болты, прокладки)	DN 100/DN 80	x						x										96102382	176,00
	DN 100		x						x									96102383	204,00
	DN 150			x									x					96102385	1328,00
13. Система автоматической трубной муфты, включая болты, гайки, прокладку, колено-основание, верхнее крепление направляющих. Чугун с эпоксидным покрытием	Размеры фланцев	Напр. трубы																	
	DN 100/80	x							x									96102240 ^A	721,00
	DN 100		x							x								96090994 ^A	656,00
	DN 150			88 мм	x								x					97695489 ^A	1050,00
	DN 200			88 мм		x								x				96641489 ^A	2034,00
	DN 250			88 мм			x								x			96782483	2360,00
	DN 300			88 мм				x								x		96782484 ^A	3627,00
13.1 Промежуточный кронштейн (рекомендуется при длине направляющих более 4 м)	Фланец авт. трубной муфты	DN 100/100, DN 100/80	x	x					x	x								96825161	110,00
		DN 150/150, DN 150/100			x								x					96887674	165,00
		DN 200, 250, 300				x	x	x						x	x	x		96892798	367,00
14. Направляющие трубы, 2 шт. комплект, оцинкованная сталь	2", длина 3 м	x	x						x	x								91071175	127,00
	2", длина 6 м	x	x						x	x								91071176 ^A	254,00
14. Направляющие трубы, 2 шт. комплект, нержавеющая сталь	2", длина 3 м	x	x						x	x								98387723	585,00
	2", длина 6 м	x	x						x	x								98387724	1060,00
Направляющие трубы, длина 6 м оцинкованная сталь (требуется 2 шт. на один насос)	PDBC 80E (наружный диаметр 88 мм)			x	x	x	x						x	x	x	x		96061394 ^A	213,00
25. Основание для вертикального «сухого» монтажа	DN 100								x	x								96308237	641,00
	DN 150												x					96308238	968,00
	DN 200													x				96094523	1428,00
25. Плита-основание для вертикального «сухого» монтажа	DN 250														x			96308240	1082,00
	DN 300															x		96308241	1103,00

^A – поддерживается складской запас готового продукта; ^B – поддерживается складской запас компонентов для сборки продукта.

Цены указаны на условиях «склад-Москва» с учетом НДС. Рекомендованные розничные цены с 01.03.2018.

Дополнительно:

Тип продукта	Наименование	№ продукта	EUR
Фланцевая клиновая задвижка. Чугун с эпоксидным покрытием	DN 100 PN 10	96002012 ^A	285,00
	DN 150 PN 10	96003427	471,00
	DN 200 PN 10	96003840	797,00
	DN 250 PN 10	96060494	1001,00
	DN 300 PN 10	96060495	1426,00
Шаровой обратный клапан. Чугун с эпоксидным покрытием	DN 100 PN 10	96002085 ^A	432,00
	DN 150 PN 10	96003423	963,00
	DN 200 PN 10	96003839	1491,00
	DN 250 PN 10	96004421	2174,00
	DN 300 PN 10	96004422	3563,00
Колено 90° с фланцами для «сухой» вертикальной установки, PN 10	GACQ 80/100	96060929	402,00
	GACQ 100/100	96060930	152,00
	GACQ 100/150	96060931	555,00
	GACQ 125/150	96060933	540,00
	GACQ 150/150	96060934	263,00
	GACQ 150/200	96060935	729,00
	GACQ 200/200	96060938	341,00
	GACQ 200/300	96060940	975,00
	GACQ 250/250	96060942	597,00
	GACQ 250/300	96060943	1089,00
GACQ 300/300	96060946	664,00	

9

Тип продукта	Максимальная грузоподъемность, кг	Длина, м	Нержавеющая сталь № продукта	EUR	Оцинкованная сталь № продукта	EUR
Подъемная цепь с карабином	500	3	98538175	114,00	–	–
		4	98538176	137,00	–	–
		6	98538177 ^A	183,00	–	–
		8	98538178	242,00	–	–
		10	98538179	272,00	–	–
	800	4	98425797	413,00	98425760	143,00
		6	98425798	533,00	98425781	195,00
		8	98425799	638,00	98425782	248,00
		10	98425800	742,00	98425783	297,00
	2000	4	98425801	1110,00	98425784	383,00
		6	98425802	1322,00	98425785	511,00
		8	98425803	1434,00	98425786	648,00
		10	98425804	1603,00	98425787	781,00
	3200	4	98425805	2438,00	98425788	483,00
		6	98425806	3126,00	98425789	656,00
		8	98425807	3848,00	98425790	848,00
		10	98425808	4565,00	98425791	1030,00
	8000	4	98425809	3271,00	98425792	2264,00
		6	98425810	4443,00	98425793	2684,00
		8	98425811	5617,00	98425794	3105,00
10		98425812	6817,00	98425795	3523,00	

^A – поддерживается складской запас готового продукта; ^B – поддерживается складской запас компонентов для сборки продукта.

Цены указаны на условиях «склад-Москва» с учетом НДС.
Рекомендованные розничные цены с 01.03.2018.

Информация, размещенная в Прайс-листе, не является публичной офертой.

**Новые насосные технологии –
SMART DIGITAL DOSING –
снимая барьеры в дозировании!**



- > Шаговый двигатель с электронным управлением обеспечивает работу в широком диапазоне производительности
- > Точность дозирования $\pm 1\%$
- > Перекачивание высоковязких жидкостей
- > Различные варианты режимов работы: ручной, импульсный, аналоговый, партия, по таймеру
- > Шина связи Profibus DP / Modbus RTU
- > Встроенная функция контроля процесса дозирования FlowControl
- > Измерение и отображение фактического расхода. Функция особенно актуальна при работе с загазованными жидкостями
- > Встроенная функция калибровки
- > Отображение текстовых сообщений на русском языке о возможных причинах сбоя. Нет необходимости тратить время на анализ ошибок
- > **В наличии на складе!**

- > Двойная тефлоновая мембрана обеспечивает безопасное дозирование агрессивных жидкостей

- > Применение цифровых технологий даёт плавное дозирование, высокую точность и глубокий диапазон регулирования



- > Различные варианты материалов дозирующей головки
- > Исполнение с двумя дозирующими головками. Возможность перекачивать одновременно две разных жидкости одним насосом
- > Максимальное противодавление до 200 бар
- > Управление от внешнего или встроенного преобразователя частоты
- > Соответствие стандарту API
- > Взрывозащищённое исполнение по АTEX







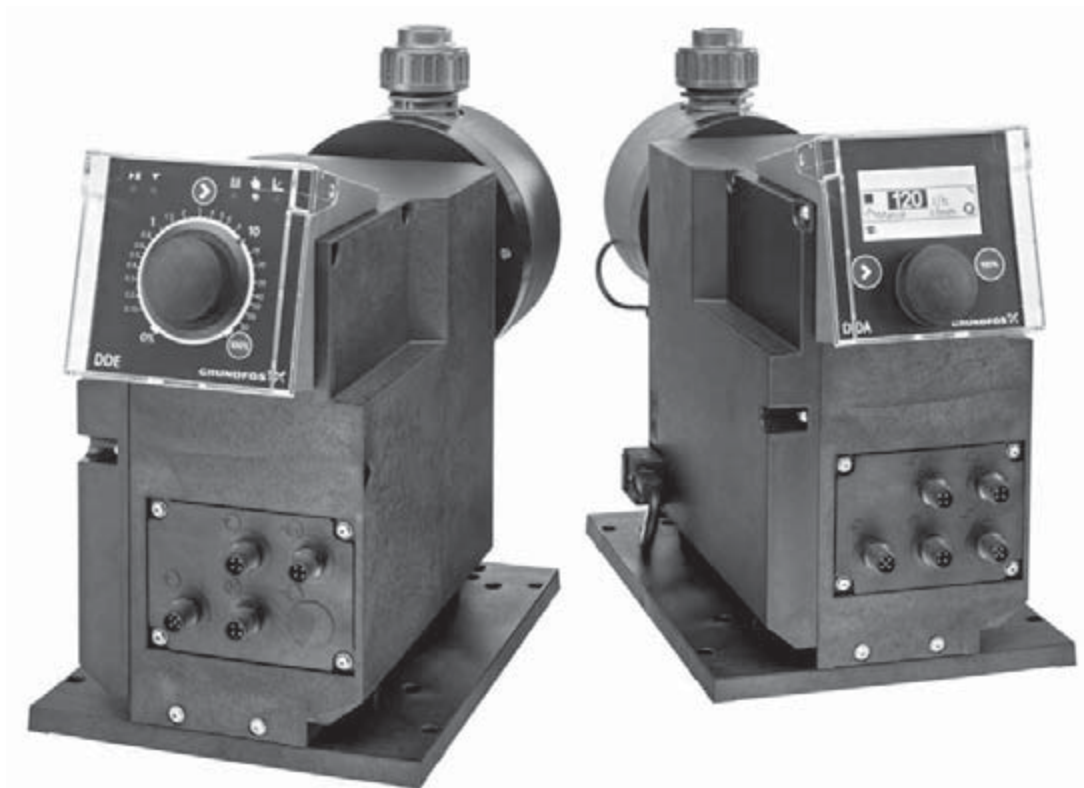

Цены указаны на условиях «склад-Москва» с учетом НДС.
Рекомендованные розничные цены с 01.03.2018.

Новинка!

«УМНЫЕ» ЦИФРОВЫЕ ДОЗИРОВОЧНЫЕ НАСОСЫ SMART DIGITAL

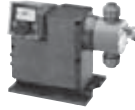

Соответствие замен

<p>DME – B</p>  <p>DDI – AR</p>  <p>DME – AR</p>  <p>DDI – AF</p> 	<p>DDI DME</p> <p>60 л/ч 10 бар 150 л/ч 4 бар</p>		<p>SMART Digital XL DDA – AR / FCM DDE – B / AR</p> <p>60 л/ч 10 бар 120 л/ч 7 бар 200 л/ч 4 бар</p>	 DDE B  DDE AR  DDA AR  DDA FCM
--	---	---	--	--

Технические характеристики		DDE	DDA
Производительность	[л/ч]	До 200	
Рабочее давление	[бар]	До 10	
Точность дозирования	[%]	5 SP + 0.1 FS*	1.5 SP + 0.1 FS*
Глубина регулирования	[1:X]	800	
Уровень звука	[дБ(А)]	80	
Рекомендованный межсервисный интервал	[ч]	20.000	
Срок эксплуатации	[лет]	мин. 8	
Потребляемая мощность	[Вт]	80	

* FS = предельное значение шкалы (макс. фактический расход дозирования),
SP = установленное значение

Цены указаны на условиях «склад-Москва» с учетом НДС.
Рекомендованные розничные цены с 01.03.2018.

Информация, размещенная в Прайс-листе, не является публичной офертой.

Цифровые мембранные дозировочные насосы DDA S

Глубина регулирования:	1:3000 для насоса DDA 7.5-16 / 1:1000 для остальных.
Мембрана:	Одинарная, TEFLON.
Точность дозирования:	± 1%.
Перекачиваемая жидкость:	Жидкая, неабразивная, без волокнистых включений, негорючая. Для работы с химически агрессивными жидкостями необходимо выбрать соответствующую комбинацию материалов насоса, стойких к перекачиваемой среде.
Температура перекачиваемой жидкости:	-10 ... +45 °С.
Температура окружающей среды:	0 ... +45 °С.
Присоединения:	«U2» – цанги под шланги 4/6, 6/9, 6/12, 9/12 мм; «А» – втулка с внутр. резьбой Rp ¼".
Тип двигателя:	Шаговый.
Номинальное напряжение:	1 x 110-240 В
Номинальная частота:	50/60 Гц.
Степень защиты:	IP65.
Кабель:	1,5 м со штекером SCHUKO.

Вариант управления AR

Ручная настройка производительности
Импульсный входной сигнал в мл/имп.
Аналоговый сигнал 0/4-20 мА (входной и выходной)
Режим партия (на основе импульсов)
Дозирование на базе таймера
Внешний старт/стоп

Двухуровневый контроль реагента
Релейные выходы (2 реле)
Управление по шине связи (требуется дополнительное оборудование E-box)
Автоматическое удаление воздуха



Группа продукта M 1

Тип продукта	Материал			Код соединения	Базовая комплектация № продукта	EUR	Базовая с монтажным комплектом** № продукта	EUR	Базовая с подпружиненными клапанами № продукта	EUR
	Доз. головка	Уплотнения	Шарики клапанов							
DDA 7.5-16	PP	E	C	U2	97721938 ^A	1262,00	97721939	1342,00	97721940	1281,00
	PP	V	C		97721942	1262,00	97721943	1342,00	97721944	1281,00
	PVC*	E	C		97721946	1290,00	97721947	1369,00	97721948	1307,00
	PVC*	V	C		97721950	1290,00	97721951	1369,00	97721952	1307,00
	PV	T	C		97721966	1477,00	97721967	1549,00	97721968	1486,00
	SS	T	SS		A	97721970	2009,00	–	–	97721971
DDA 12-10	PP	E	C	U2	97722040	1430,00	97722041	1529,00	97722042	1447,00
	PP	V	C		97722044	1430,00	97722045	1529,00	97722046	1447,00
	PVC	E	C		97722048	1459,00	97722049	1554,00	97722050	1474,00
	PVC	V	C		97722052 ^A	1459,00	97722053	1554,00	97722054	1474,00
	PV	T	C		97722068	1644,00	97722069	1737,00	97722070	1655,00
	SS	T	SS		A	97722072	2178,00	–	–	97722073
DDA 17-7	PP	E	C	U2	97722142	1430,00	97722143	1529,00	97722144	1508,00
	PP	V	C		97722146	1430,00	97722147	1529,00	97722148	1447,00
	PVC	E	C		97722150	1459,00	97722151	1554,00	97722152	1474,00
	PVC	V	C		97722154	1459,00	97722155	1554,00	97722156	1474,00
	PV	T	C		97722170	1698,00	97722171	1737,00	97722172	1655,00
	SS	T	SS		A	97722174	2178,00	–	–	97722175
DDA 30-4	PP	E	C	U2	97722244 ^A	1570,00	97722245	1669,00	97722246	1587,00
	PP	V	C		97722248	1570,00	97722249	1669,00	97722250	1587,00
	PVC	E	C		97722252	1597,00	97722253	1694,00	97722254	1614,00
	PVC	V	C		97722256	1597,00	97722257	1694,00	97722258	1614,00
	PV	T	C		97722272	1825,00	97722273	1876,00	97722274	1795,00
	SS	T	SS		A	97722276	2317,00	–	–	97722277

Обозначение материалов

Дозирующая головка	Уплотнение	Шарики
PVC = Поливинилхлорид	V = Viton (FKM)	C = Керамика
PP = Полипропилен	E = EPDM	G = Стекло
PV = PVDF = Поливинилиденфторид	T = Teflon	SS = Нержавеющая сталь
SS = Нержавеющая сталь		

* Давление до 10 бар

** Включает в себя приёмный клапан без реле уровня, инжекционный клапан, 2 м всасывающая трубка PVC, 6 м нагнетательная трубка PE, 2 м деаэрационная трубка PVC

^A – поддерживается складской запас готового продукта; ^B – поддерживается складской запас компонентов для сборки продукта.Цены указаны на условиях «склад-Москва» с учетом НДС.
Рекомендованные розничные цены с 01.03.2018.

Вариант управления FC

Аналогично AR

Контроль дозирования с диагностикой ошибок

Контроль давления (мин/макс)

Группа продукта M 1

Тип продукта	Материал			Код соединения	Базовая комплектация № продукта	EUR	Базовая с монтажным комплектом** № продукта	EUR	Базовая с подпружиненными клапанами № продукта	EUR
	Доз. головка	Уплотнения	Шарики клапанов							
DDA 7.5-16	PP	E	C		97721972	1583,00	97721973	1656,00	97721974	1594,00
	PP	V	C		97721976	1583,00	97721977	1656,00	97721978	1594,00
	PVC*	E	C	U2	97721980	1610,00	97721981	1683,00	97721982	1620,00
	PVC*	V	C		97721984	1610,00	97721985	1683,00	97721986	1620,00
	PV	T	C		97722000	1796,00	97722001	1863,00	97722002	1800,00
	SS	T	SS	A	97722004	2330,00	–	–	97722005	2334,00
DDA 12-10	PP	E	C		97722074	1751,00	97722075	1842,00	97722076	1761,00
	PP	V	C		97722078	1751,00	97722079	1842,00	97722080	1761,00
	PVC	E	C	U2	97722082	1778,00	97722083	1868,00	97722084	1787,00
	PVC	V	C		97722086	1778,00	97722087	1868,00	97722088	1787,00
	PV	T	C		97722102	1965,00	97722103	2050,00	97722104	1969,00
	SS	T	SS	A	97722106	2496,00	–	–	97722107	2501,00
DDA 17-7	PP	E	C		97722176	1751,00	97722177	1842,00	97722178	1761,00
	PP	V	C		97722180	1751,00	97722181	1842,00	97722182	1761,00
	PVC	E	C	U2	97722184	1778,00	97722185	1868,00	97722186	1787,00
	PVC	V	C		97722188	1778,00	97722189	1868,00	97722190	1787,00
	PV	T	C		97722204	1946,00	97722205	2050,00	97722206	1969,00
	SS	T	SS	A	97722208	2496,00	–	–	97722209	2501,00
DDA 30-4	PP	E	C		97722278	1890,00	97722279	1983,00	97722280	1901,00
	PP	V	C		97722282	1890,00	97722283	1983,00	97722284	1901,00
	PVC	E	C	U2	97722286	1918,00	97722288	2008,00	97722289	1928,00
	PVC	V	C		97722291	1918,00	97722292	2008,00	97722293	1928,00
	PV	T	C		97722307	2104,00	97722308	2188,00	97722309	2108,00
	SS	T	SS	A	97722311	2638,00	–	–	97722312	2642,00

10

* Давление до 10 бар

** Включает в себя приёмный клапан без реле уровня, инжекционный клапан, 2м всасывающая трубка PVC, 6м нагнетательная трубка PE, 2м деаэрационная трубка PVC.

Обозначение материалов

Дозирующая головка	Уплотнение	Шарики
PVC = Поливинилхлорид	V = Viton (FKM)	C = Керамика
PP = Полипропилен	E = EPDM	G = Стекло
PE = Полиэтилен	T = Teflon	SS = Нержавеющая сталь
PV = PVDF = Поливинилиденфторид		
SS = Нержавеющая сталь		

Цены указаны на условиях «склад-Москва» с учетом НДС.
Рекомендованные розничные цены с 01.03.2018.

Информация, размещенная в Прайс-листе, не является публичной офертой.

Вариант управления FCM

Аналогично FC

Измерение потока дозирования

Автоматическая адаптация дозирования

Группа продукта M 1

Тип продукта	Материал			Код соединения	Базовая комплектация № продукта	EUR	Базовая с монтажным комплектом** № продукта	EUR	Базовая с подпружиненными клапанами № продукта	EUR
	Доз. головка	Уплотнения	Шарики клапанов							
DDA 7.5-16	PP	E	C		97722006	1862,00	97722007	1931,00	97722008	1868,00
	PP	V	C		97722010	1862,00	97722011	1931,00	97722012	1868,00
	PVC*	E	C	U2	97722014	1890,00	97722015	1957,00	97722016	1894,00
	PVC*	V	C		97722018	1890,00	97722019	1957,00	97722020	1894,00
	PV	T	C		97722034	2077,00	97722035	2138,00	97722036	2081,00
	SS	T	SS	A	97722038	2610,00	–	–	97722039	2614,00
DDA 12-10	PP	E	C		97722108	2031,00	97722109	2115,00	97722110	2037,00
	PP	V	C		97722112	2031,00	97722113	2115,00	97722114	2037,00
	PVC	E	C	U2	97722116	2058,00	97722117	2142,00	97722118	2061,00
	PVC	V	C		97722120	2058,00	97722121	2142,00	97722122	2061,00
	PV	T	C		97722136	2244,00	97722137	2324,00	97722138	2248,00
	SS	T	SS	A	97722140	2777,00	–	–	97722141	2782,00
DDA 17-7	PP	E	C		97722210	2079,00	97722211	2115,00	97722212	2037,00
	PP	V	C		97722214	2031,00	97722215	2115,00	97722216	2037,00
	PVC	E	C	U2	97722218	2058,00	97722219	2142,00	97722220	2061,00
	PVC	V	C		97722222	2145,00	97722223	2142,00	97722224	2061,00
	PV	T	C		97722238	2244,00	97722239	2324,00	97722240	2248,00
	SS	T	SS	A	97722242	2878,00	–	–	97722243	2782,00
DDA 30-4	PP	E	C		97722313	2170,00	97722314	2256,00	97722315	2177,00
	PP	V	C		97722317	2170,00	97722318	2256,00	97722319	2177,00
	PVC	E	C	U2	97722331	2197,00	97722332	2283,00	97722333	2202,00
	PVC	V	C		97722335	2197,00	97722336	2283,00	97722337	2202,00
	PV	T	C		97722351	2383,00	97722352	2463,00	97722353	2387,00
	SS	T	SS	A	97722355	2917,00	–	–	97722356	2921,00

* Давление до 10 бар

** Включает в себя приёмный клапан без реле уровня, инжекционный клапан, 2 м всасывающая трубка PVC, 6 м нагнетательная трубка PE, 2 м деаэрационная трубка PVC

Обозначение материалов

Дозирующая головка	Уплотнение	Шарики
PVC = Поливинилхлорид	V = Viton (FKM)	C = Керамика
PP = Полипропилен	E = EPDM	G = Стекло
PV = PVDF = Поливинилиденфторид	T = Тефлон	SS = Нержавеющая сталь
SS = Нержавеющая сталь		

Цены указаны на условиях «склад-Москва» с учетом НДС.
Рекомендованные розничные цены с 01.03.2018.

Цифровые мембранные дозирующие насосы DDC S

Вариант управления А

Ручная настройка производительности
Импульсный входной сигнал в мл./имп.
Внешний старт/стоп
Двухуровневый контроль реагента



Группа продукта М 1

Тип продукта	Материал			Код соединения	Базовая комплектация № продукта	EUR	Базовая с монтажным комплектом* № продукта	EUR	Базовая с подпружиненными клапанами № продукта	EUR
	Доз. головка	Уплотнения	Шарики клапанов							
DDC 6-10	PP	E	C		97721324 ^A	703,00	97721325	782,00	97721326	719,00
	PP	V	C		97721328	703,00	97721329	782,00	97721330	719,00
	PVC	E	C	U2	97721332	728,00	97721333	808,00	97721334	745,00
	PVC	V	C		97721336	728,00	97721337	808,00	97721338	745,00
	PV	T	C		97721352	909,00	97721353	988,00	97721354	926,00
	SS	T	SS	A	97721356	1428,00	–	–	97721357	1444,00
DDC 9-7	PP	E	C		97721393	715,00	97721394	800,00	97721395	719,00
	PP	V	C		97721397	703,00	97721398	800,00	97721399	719,00
	PVC	E	C	U2	97721401	728,00	97721402	826,00	97721403	745,00
	PVC	V	C		97721405	728,00	97721406	855,00	97721407	745,00
	PV	T	C		97721421	909,00	97721422	1007,00	97721423	926,00
	SS	T	SS	A	97721425	1428,00	–	–	97721426	1444,00
DDC 15-4	PP	E	C		97721461	857,00	97721462	955,00	97721463	875,00
	PP	V	C		97721465	857,00	97721466	955,00	97721467	875,00
	PVC	E	C	U2	97721469	883,00	97721470	981,00	97721471	901,00
	PVC	V	C		97721473	883,00	97721474	981,00	97721475	901,00
	PV	T	C		97721489	1064,00	97721490	1163,00	97721491	1082,00
	SS	T	SS	A	97721493	1583,00	–	–	97721494	1600,00

10

Вариант управления AR

Аналогично А
Аналоговый сигнал 0/4-20 мА
Выходные контакты реле (2 реле)

Группа продукта М 1

Тип продукта	Материал			Код соединения	Базовая комплектация № продукта	EUR	Базовая с монтажным комплектом* № продукта	EUR	Базовая с подпружиненными клапанами № продукта	EUR
	Доз. головка	Уплотнения	Шарики клапанов							
DDC 6-10	PP	E	C		97721358 ^A	909,00	97721359	983,00	97721360	920,00
	PP	V	C		97721362	909,00	97721363	983,00	97721364	920,00
	PVC	E	C	U2	97721366	935,00	97721367	1009,00	97721368	947,00
	PVC	V	C		97721370	935,00	97721371	1009,00	97721372	947,00
	PV	T	C		97721387	1117,00	97721388 ^A	1190,00	97721389	1127,00
	SS	T	SS	A	97721391	1636,00	–	–	97721392	1645,00
DDC 9-7	PP	E	C		97721427	909,00	97721428	1002,00	97721429	920,00
	PP	V	C		97721431	909,00	97721432	1002,00	97721433	920,00
	PVC	E	C	U2	97721435	935,00	97721436	1027,00	97721437	947,00
	PVC	V	C		97721439	965,00	97721440	1027,00	97721441	947,00
	PV	T	C		97721455	1117,00	97721456	1207,00	97721457	1127,00
	SS	T	SS	A	97721459	1636,00	–	–	97721460	1645,00
DDC 15-4	PP	E	C		97721495 ^A	1082,00	97721496	1156,00	97721497	1076,00
	PP	V	C		97721499	1064,00	97721500	1156,00	97721501	1076,00
	PVC	E	C	U2	97721503	1090,00	97721504	1182,00	97721505	1101,00
	PVC	V	C		97721507	1090,00	97721508	1182,00	97721509	1101,00
	PV	T	C		97721523	1273,00	97721524	1386,00	97721525	1283,00
	SS	T	SS	A	97721527	1791,00	–	–	97721528	1800,00

* Включает в себя приёмный клапан без реле уровня, инъекционный клапан, 2 м всасывающая трубка PVC, 6 м нагнетательная трубка PE, 2 м деаэрационная трубка PVC

Обозначение материалов

Дозирующая головка	Уплотнение	Шарики
PVC = Поливинилхлорид	V = Viton (FKM)	C = Керамика
PP = Полипропилен	E = EPDM	G = Стекло
PV = PVDF = Поливинилиденфторид	T = Teflon	SS = Нержавеющая сталь
SS = Нержавеющая сталь		

^A – поддерживается складской запас готового продукта; ^B – поддерживается складской запас компонентов для сборки продукта.

Цены указаны на условиях «склад-Москва» с учетом НДС.
Рекомендованные розничные цены с 01.03.2018.

Информация, размещенная в Прайс-листе, не является публичной офертой.

Цифровые мембранные дозировочные насосы DDE S



Вариант управления В

Ручная настройка производительности

Группа продукта М 1

Тип продукта	Материал			Код соединения	Базовая комплектация № продукта	EUR	Базовая с монтажным комплектом* № продукта	EUR	Базовая с подпружиненными клапанами № продукта	EUR
	Доз. головка	Уплотнения	Шарики клапанов							
DDE 6-10	PP	E	C	U2	97720905	410,00	97720906	494,00	97720907	440,00
	PP	V	C		97720909	410,00	97720910	494,00	97720921	429,00
	PVC	E	C		97720923	439,00	97720924	521,00	97720925	456,00
	PVC	V	C		97720927	439,00	97720928	526,00	97720929	456,00
	PV	T	C		97720943	625,00	97720944	712,00	97720945	646,00
	SS	T	SS		A	97720947	1163,00	–	–	97720948
DDE 15-4	PP	E	C	U2	97720983	571,00	97720984	674,00	97720985	591,00
	PP	V	C		97720987	571,00	97720988	674,00	97720989	591,00
	PVC	E	C		97720991	599,00	97720992	702,00	97720993	618,00
	PVC	V	C		97720995	599,00	97720996	702,00	97720997	618,00
	PV	T	C		97721011	786,00	97721012	891,00	97721013	807,00
	SS	T	SS		A	97721015	1326,00	–	–	97721016

Вариант управления Р

Аналогично В, импульсный сигнал (1:n), внешний старт/стоп, двухуровневый контроль реагента

Группа продукта М 1

Тип продукта	Материал			Код соединения	Базовая комплектация № продукта	EUR	Базовая с монтажным комплектом* № продукта	EUR	Базовая с подпружиненными клапанами № продукта	EUR
	Доз. головка	Уплотнения	Шарики клапанов							
DDE 6-10	PP	E	C	U2	97720949	507,00	97720950	592,00	97720951	526,00
	PP	V	C		97720953	507,00	97720954	592,00	97720955	526,00
	PVC	E	C		97720957	546,00	97720958	624,00	97720959	553,00
	PVC	V	C		97720961	534,00	97720962	619,00	97720963	553,00
	PV	T	C		97720977	722,00	97720978	808,00	97720979	744,00
	SS	T	SS		A	97720981	1261,00	–	–	97720982
DDE 15-4	PP	E	C	U2	97721017	668,00	97721018	772,00	97721019	689,00
	PP	V	C		97721021	668,00	97721022	772,00	97721023	689,00
	PVC	E	C		97721025	696,00	97721026	800,00	97721027	714,00
	PVC	V	C		97721029	696,00	97721030	800,00	97721031	714,00
	PV	T	C		97721045	882,00	97721046	988,00	97721047	905,00
	SS	T	SS		A	97721049	1423,00	–	–	97721050

Вариант управления PR

Аналогично Р, релейные выходы (2 реле)

Группа продукта М 1

Тип продукта	Материал			Код соединения	Базовая комплектация № продукта	EUR	Базовая с монтажным комплектом* № продукта	EUR	Базовая с подпружиненными клапанами № продукта	EUR
	Доз. головка	Уплотнения	Шарики клапанов							
DDE 6-10	PP	E	C	U2	98147240	568,00	98147261	653,00	98147262	587,00
	PP	V	C		98147264	568,00	98147265	653,00	98147266	587,00
	PVC	E	C		98147268	595,00	98147269	679,00	98147270	614,00
	PVC	V	C		98147272	595,00	98147273	679,00	98147274	614,00
	PV	T	C		98147288	783,00	98147289	870,00	98147290	804,00
	SS	T	SS		A	98147292	1323,00	–	–	98147293
DDE 15-4	PP	E	C	U2	98147294	730,00	98147295	833,00	98147296	748,00
	PP	V	C		98147298	730,00	98147299	833,00	98147300	748,00
	PVC	E	C		98147302	757,00	98147303	860,00	98147304	775,00
	PVC	V	C		98147306	757,00	98147307	860,00	98147308	775,00
	PV	T	C		98147322	946,00	98147323	1051,00	98147324	966,00
	SS	T	SS		A	98147326	1484,00	–	–	98147327

Обозначение материалов

Дозирующая головка	Уплотнение	Шарики
PVC = Поливинилхлорид	V = Viton (FKM)	C = Керамика
PP = Полипропилен	E = EPDM	G = Стекло
PE = Полиэтилен	T = Teflon	SS = Нержавеющая сталь
PV = PVDF = Поливинилиденфторид		
SS = Нержавеющая сталь		

* Включает в себя приёмный клапан без реле уровня, инжекционный клапан, 2 м всасывающая трубка PVC, 6 м нагнетательная трубка PE, 2 м деаэрационная трубка PVC

Цены указаны на условиях «склад-Москва» с учетом НДС.
Рекомендованные розничные цены с 01.03.2018.

Информация, размещенная в Прайс-листе, не является публичной офертой.

Цифровые мембранные дозировочные насосы DDA XL

- Глубина регулирования:** 1:800.
Мембрана: Двойная, PTFE.
Точность дозирования: ± 1,5%.
Перекачиваемая жидкость: Жидкая, неабразивная, без волокнистых включений, негорючая. Для работы с химически агрессивными жидкостями необходимо выбрать соответствующую комбинацию материалов насоса, стойких к перекачиваемой среде.
- Температура перекачиваемой жидкости:** PVDF, SS: 0 ... +50 °С;
 PVC: 0 ... +40 °С.
- Температура окружающей среды:** 0 ... +45 °С.
Присоединения: «U3» – штуцер под шланги с внутр. диам. 19 или 20 мм и клеевое (PVC) или приварное (PVDF) под трубу с внешн. диам. 25 мм;
 «A1» – втулка с внутр. резьбой Rp ¼".
- Тип двигателя:** Шаговый.
Номинальное напряжение: 1 x 110-240 В.
Номинальная частота: 50/60 Гц.
Степень защиты: IP65.
Кабель: 1,5 м со штекером SCHUKO.

Вариант управления AR

- Ручная настройка производительности
 Импульсный входной сигнал в мл/имп.
 Аналоговый сигнал 0/4-20 мА (входной и выходной)
 Режим партия (на основе импульсов)
 Дозирование на базе таймера
 Внешний старт/стоп
- Двухуровневый контроль реагента
 Релейные выходы (2 реле)
 Управление по шине связи (требуется дополнительное оборудование CIU)
 Автоматическое удаление воздуха

Группа продукта M 1

Тип продукта	Материал			Код соединения	Базовая комплектация № продукта	EUR	Базовая с подпружиненными клапанами № продукта	EUR
	Доз. головка	Уплотнения	Шарики клапанов					
DDA 60-10	PVC	E	C	U3	99159370	3119,00	99164190	3169,00
	PVC	V	C		99159371	3119,00	99164191	3169,00
	PV	E	C		99159372	3430,00	99164193	3480,00
	PV	V	C		99159374	3430,00	99164195	3480,00
	PV	T	C		99159373	3530,00	99164194	3580,00
	SS	V	SS	A	99159375	3576,00	99164196	3626,00
SS	T	SS	99159376		3676,00	99164197	3726,00	
DDA 120-7	PVC	E	C	U3	99159384	3514,00	99164206	3564,00
	PVC	V	C		99159385	3514,00	99164207	3564,00
	PV	E	C		99159386	3826,00	99164209	3876,00
	PV	V	C		99159388	3826,00	99164211	3876,00
	PV	T	C		99159387	3926,00	99164210	3976,00
	SS	V	SS	A	99159389	3971,00	99164212	4021,00
SS	T	SS	99159390		4071,00	99164213	4121,00	
DDA 200-4	PVC	E	C	U3	99159398	3722,00	99164222	3772,00
	PVC	V	C		99159399	3722,00	99164223	3772,00
	PV	E	C		99159400	4034,00	99164225	4083,00
	PV	V	C		99159402	4034,00	99164227	4083,00
	PV	T	C		99159401	4133,00	99164226	4183,00
	SS	V	SS	A	99159403	4179,00	99164228	4229,00
SS	T	SS	99159404		4279,00	99164229	4329,00	

Дозирующая головка	Уплотнение	Шарики
PVC = Поливинилхлорид	V = Viton (FKM)	C = Керамика
PP = Полипропилен	E = EPDM	G = Стекло
PV = PVDF = Поливинилиденфторид	T = Teflon	SS = Нержавеющая сталь
SS = Нержавеющая сталь		

Цены указаны на условиях «склад-Москва» с учетом НДС.
 Рекомендованные розничные цены с 01.03.2018.

Информация, размещенная в Прайс-листе, не является публичной офертой.

Вариант управления FCM

Аналогично AR

Система FlowControl с выборочной диагностикой неисправностей

Контроль давления (мин/макс)

Измерение потока дозирования

Автоматическая адаптация дозирования

Группа продукта M 1

Тип продукта	Материал			Код соединения	Базовая комплектация № продукта	EUR	Базовая с подпружиненными клапанами № продукта	EUR
	Доз. головка	Уплотнения	Шарики клапанов					
DDA 60-10	PVC	E	C	U3	99159377	4055,00	99164198	4104,00
	PVC	V	C		99159378	4055,00	99164199	4104,00
	PV	E	C		99159379	4367,00	99164201	4417,00
	PV	V	C		99159381	4367,00	99164203	4417,00
	PV	T	C		99159380	4467,00	99164202	4516,00
	SS	V	SS	A	99159382	4511,00	99164204	4561,00
	SS	T	SS		99159383	4611,00	99164205	4661,00
DDA 120-7	PVC	E	C	U3	99159391	4449,00	99164214	4499,00
	PVC	V	C		99159392	4449,00	99164215	4499,00
	PV	E	C		99159393	4761,00	99164217	4811,00
	PV	V	C		99159395	4761,00	99164219	4811,00
	PV	T	C		99159394	4861,00	99164218	4911,00
	SS	V	SS	A	99159396	4907,00	99164220	4957,00
	SS	T	SS		99159397	5006,00	99164221	5056,00
DDA 200-4	PVC	E	C	U3	99159405	4657,00	99164230	4707,00
	PVC	V	C		99159406	4657,00	99164231	4707,00
	PV	E	C		99159407	4969,00	99164233	5019,00
	PV	V	C		99159409	4969,00	99164235	5019,00
	PV	T	C		99159408	5069,00	99164234	5119,00
	SS	V	SS	A	99159410	5114,00	99164236	5164,00
	SS	T	SS		99159411	5214,00	99164237	5264,00

10

Цифровые мембранные дозировочные насосы DDE XL

Вариант управления В

Ручная настройка производительности

Группа продукта М 1

Тип продукта	Материал			Код соединения	Базовая комплектация № продукта	EUR
	Доз. головка	Уплотнения	Шарики клапанов			
DDE 60-10	PVC	E	C	U3	99159328	2080,00
	PVC	V	C		99159329	2080,00
	PV	E	C		99159330	2391,00
	PV	V	C		99159332	2391,00
	PV	T	C		99159331	2491,00
	SS	V	SS		A	99159333
SS	T	SS	99159334	2637,00		
DDE 120-7	PVC	E	C	U3	99159342	2475,00
	PVC	V	C		99159343	2475,00
	PV	E	C		99159344	2787,00
	PV	V	C		99159346	2787,00
	PV	T	C		99159345	2886,00
	SS	V	SS		A	99159347
SS	T	SS	99159348	3031,00		
DDE 200-4	PVC	E	C	U3	99159356	2683,00
	PVC	V	C		99159357	2683,00
	PV	E	C		99159358	2994,00
	PV	V	C		99159360	2994,00
	PV	T	C		99159359	3094,00
	SS	V	SS		A	99159361
SS	T	SS	99159362	3240,00		

10

Вариант управления AR

Ручная настройка производительности

Импульсное сигнал (1:n)

Аналоговый сигнал 4-20 МА (входной и выходной)

Внешний старт/стоп

Двухуровневый контроль реагента

Релейные выходы (2 реле)

Группа продукта М 1

Тип продукта	Материал			Код соединения	Базовая комплектация № продукта	EUR
	Доз. головка	Уплотнения	Шарики клапанов			
DDE 60-10	PVC	E	C	U3	99159335	2599,00
	PVC	V	C		99159336	2599,00
	PV	E	C		99159337	2911,00
	PV	V	C		99159339	2911,00
	PV	T	C		99159338	3011,00
	SS	V	SS		A	99159340
SS	T	SS	99159341	3156,00		
DDE 120-7	PVC	E	C	U3	99159349	2994,00
	PVC	V	C		99159350	2994,00
	PV	E	C		99159351	3306,00
	PV	V	C		99159353	3306,00
	PV	T	C		99159352	3406,00
	SS	V	SS		A	99159354
SS	T	SS	99159355	3552,00		
DDE 200-4	PVC	E	C	U3	99159363	3202,00
	PVC	V	C		99159364	3202,00
	PV	E	C		99159365	3514,00
	PV	V	C		99159367	3514,00
	PV	T	C		99159366	3614,00
	SS	V	SS		A	99159368
SS	T	SS	99159369	3760,00		

Обозначение материалов

Дозирующая головка	Уплотнение	Шарики
PVC = Поливинилхлорид	V = Viton (FKM)	C = Керамика
PP = Полипропилен	E = EPDM	G = Стекло
PE = Полиэтилен	T = Teflon	SS = Нержавеющая сталь
PV = PVDF = Поливинилиденфторид		
SS = Нержавеющая сталь		

Цены указаны на условиях «склад-Москва» с учетом НДС.
Рекомендованные розничные цены с 01.03.2018.

Информация, размещенная в Прайс-листе, не является публичной офертой.

Цифровые мембранные дозировочные насосы DME

Глубина регулирования:	1:800.
Мембрана:	Одинарная, EPDM покрытый TEFLON.
Точность дозирования:	± 1%.
Перекачиваемая жидкость:	Жидкая, неабразивная, без волокнистых включений, негорючая. Для работы с химически агрессивными жидкостями необходимо выбрать соответствующую комбинацию материалов насоса, стойких к перекачиваемой среде.
Температура перекачиваемой жидкости:	0 ... +50 °С.
Температура окружающей среды:	0 ... +45 °С.
Присоединения:	«А1» – втулка с внутр. резьбой Rp ¼"; «А2» – втулка с внутр. резьбой Rp 1¼"; «Q» – штуцер под шланг 19/27, 25/34 мм.
Тип двигателя:	Шаговый.
Номинальное напряжение:	1 x 110-240 В.
Номинальная частота:	50/60 Гц.
Степень защиты:	IP65.
Кабель:	1,5 м со штекером SCHUKO.



Вариант управления В

Ручная настройка производительности

Группа продукта М 2

Тип продукта	Материал			Код соединения	Комплектация с боковым пультом «S» № продукта	EUR	Комплектация с фронтальным пультом «F» № продукта	EUR
	Доз. головка	Уплотнения	Шарики клапанов					
DME 60-10	PP	E	C	QQ	96524917	2185,00	96524916	2142,00
	PP	V	C		96524919	2185,00	96524918	2142,00
	PV	V	C		96524921	2414,00	96524920	2372,00
	SS	V	SS	A1	96524924	2900,00	96524923	2858,00
DME 150-4	PP	E	C	QQ	96524934	2421,00	96524933	2380,00
	PP	V	C		96524936	2421,00	96524935	2380,00
	PV	V	C		96524938	2666,00	96524937	2624,00
	SS	V	SS	A1	96524940	3195,00	96524939	3152,00
DME 375-10	PP	E	C	A2	95905065	4253,00	95905063	4386,00
	PP	V	C		95905075	4269,00	95905073	4400,00
	PV	V	C		95905097	4802,00	95905095	4958,00
	SS	V	SS		96524957	4701,00	96524956	4853,00
DME 940-4	PP	E	C	A2	95905253	5044,00	95905251	5309,00
	PP	V	C		95905263	5058,00	95905261	5276,00
	PV	V	C		95905285	по запросу	95905283	по запросу
	SS	V	SS		96524983	5961,00	96524982	5634,00

Обозначение материалов

Дозирующая головка	Уплотнение	Шарики
PVC = Поливинилхлорид	V = Viton (FKM)	C = Керамика
PP = Полипропилен	E = EPDM	G = Стекло
PE = Полиэтилен	T = Teflon	SS = Нержавеющая сталь
PV = PVDF = Поливинилиденфторид		
SS = Нержавеющая сталь		

Цены указаны на условиях «склад-Москва» с учетом НДС.
Рекомендованные розничные цены с 01.03.2018.

Вариант управления AR

Аналогично В

Импульсный входной сигнал в мл/имп.

Аналоговый сигнал 0/4-20 мА (входной)

Режим партия (на основе импульсов)

Дозирование на базе таймера

Внешний старт/стоп

Двухуровневый контроль реагента

Релейный выход (1 реле)

Управление по шине связи (вариант управления AP по запросу)



Группа продукта M 2

Тип продукта	Материал			Код соединения	Комплектация с боковым пультом «S» № продукта	EUR	Комплектация с фронтальным пультом «F» № продукта	EUR
	Доз. головка	Уплотнения	Шарики клапанов					
DME 60-10	PP	E	C	QQ	96524879	2898,00	96524874	2856,00
	PP	V	C		96524911	2898,00	96524910	2856,00
	PV	V	C		96524913	3222,00	96524912	3084,00
	SS	V	SS	A1	96524915	3613,00	96524914	3571,00
DME 150-4	PP	E	C	QQ	96524926	3138,00	96524925	3095,00
	PP	V	C		96524928	3138,00	96524927	3095,00
	PV	V	C		96524930	3382,00	96524929	3339,00
	SS	V	SS	A1	96524932	3910,00	96524931	3867,00
DME 375-10	PP	E	C	A2	95905005	4975,00	95905003	5137,00
	PP	V	C		95905015	4988,00	95905013	5152,00
	PV	V	C		95905037	5522,00	95905035	5709,00
	SS	V	SS		96524948	5370,00	96524947	5605,00
DME 940-4	PP	E	C	A2	95905193	5755,00	95905191	6011,00
	PP	V	C		95905203	5769,00	95905201	6025,00
	PV	V	C		95905225	по запросу	95905223	по запросу
	SS	V	SS		96524965	6401,00	96524964	6344,00

10

Обозначение материалов

Дозирующая головка	Уплотнение	Шарики
PVC = Поливинилхлорид	V = Viton (FKM)	C = Керамика
PP = Полипропилен	E = EPDM	G = Стекло
PE = Полиэтилен	T = Teflon	SS = Нержавеющая сталь
PV = PVDF = Поливинилиденфторид		
SS = Нержавеющая сталь		

Цены указаны на условиях «склад-Москва» с учетом НДС.
Рекомендованные розничные цены с 01.03.2018.

Информация, размещенная в Прайс-листе, не является публичной офертой.

Цифровые мембранные дозировочные насосы DDI

Глубина регулирования:	1:800.
Мембрана:	Сдвоенная, TEFLON.
Точность дозирования:	± 1,5%.
Перекачиваемая жидкость:	Жидкая, неабразивная, без волокнистых включений, негорючая. Для работы с химически агрессивными жидкостями необходимо выбрать соответствующую комбинацию материалов насоса, стойких к перекачиваемой среде.

Температура перекачиваемой жидкости:	Материал – PP/PVC: 0 ... +40 °С; материал – PV: -10 ... +60 °С; материал – SS: -10 ... +70 °С.
---	--

Температура окружающей среды:	0 ... +40 °С.
--------------------------------------	---------------

Присоединения:	«Б» – цанга под шланг 9/12 мм; «А» – втулка с внутр. резьбой Rp ¼"; «А1» – втулка с внутр. резьбой Rp ¾"; «В1» – цанга под шланг 6/12 мм, втулка под клейку труб PVC 10/12 мм; «В2» – штуцер под шланг 13/20 мм, втулка под клейку труб PVC 20/25 мм; «В3» – втулка под приварку труб PV 14/16 мм; «В4» – втулка под приварку труб PP 20/25 мм.
-----------------------	---

Тип двигателя:	Шаговый.
Номинальное напряжение:	1 x 110-240 В.
Номинальная частота:	50/60 Гц.
Степень защиты:	IP65.
Кабель:	1,5 м со штекером SCHUKO.

Вариант управления AR

Ручная настройка производительности
Импульсный входной сигнал в мл/имп.
Аналоговый сигнал 0/4-20 мА (входной и выходной)
Режим партия (на основе импульсов)
Дозирование на базе таймера

Внешний старт/стоп
Двухуровневый контроль реагента
Релейные выходы (2 реле)
Управление по шине связи
(вариант управления AP по запросу)



Группа продукта М 5

Тип продукта	Материал			Код соединения	Комплектация с боковым пультом «S» № продукта	EUR
	Доз. головка	Уплотнения	Шарики клапанов			
DDI 60-10	PP	E	C	6	96717438	2742,00
	PP	V	C		96684789	2745,00
	PVC	E	C	нап. В1/ всас. 6	95719133	2675,00
	PVC	V	C		95719134	2697,00
	PV	T	C	В3	96684765	3044,00
	SS	T	SS	A	96684734	3316,00
DDI 150-4	PP	E	C	В4В4	95714556	3194,00
	PP	V	G		96684606	3078,00
	PVC	E	C	В2В2	95729504	3090,00
	PVC	V	C		96684639	3189,00
	PV	T	C	В4	96717268	4195,00
	SS	T	SS	А1	96731325	4453,00

Обозначение материалов

Дозирующая головка	Уплотнение	Шарики
PVC = Поливинилхлорид	V = Viton (FKM)	C = Керамика
PP = Полипропилен	E = EPDM	G = Стекло
PE = Полиэтилен	T = Teflon	SS = Нержавеющая сталь
PV = PVDF = Поливинилиденфторид		
SS = Нержавеющая сталь		

Цены указаны на условиях «склад-Москва» с учетом НДС.
Рекомендованные розничные цены с 01.03.2018.

Вариант управления AF

Аналогично AR

Контроль дозирования с диагностикой ошибок

Контроль давления

Группа продукта M 5

Тип продукта	Материал			Код соединения	Комплектация с боковым пультом «S» № продукта	EUR
	Доз. головка	Уплотнения	Шарики клапанов			
DDI 60-10	PP	E	C	6	96694396	3644,00
	PP	V	C		96684859	3648,00
	PVC	E	C	нап. B1/ всас. 6	96695846	3601,00
	PVC	V	C		96684858	3620,00
	PV	T	C	B3	96684804	3831,00
	SS	T	SS	A	96684846	4219,00
DDI 150-4	PP	E	C	B4B4	95715261	4097,00
	PP	V	G		96684681	3979,00
	PVC	E	C	B2B2	95731069	3991,00
	PVC	V	C		96684692	4092,00
	PV	T	C	B4	96684680	4963,00
	SS	T	SS	A1	96684684	5358,00

10

Обозначение материалов

Дозирующая головка	Уплотнение	Шарики
PVC = Поливинилхлорид	V = Viton (FKM)	C = Керамика
PP = Полипропилен	E = EPDM	G = Стекло
PE = Полиэтилен	T = Teflon	SS = Нержавеющая сталь
PV = PVDF = Поливинилиденфторид		
SS = Нержавеющая сталь		

Цены указаны на условиях «склад-Москва» с учетом НДС.
Рекомендованные розничные цены с 01.03.2018.

Информация, размещенная в Прайс-листе, не является публичной офертой.



Механические мембранные дозировочные насосы DMX

Глубина регулирования:	1:10.
Мембрана:	Одинарная, NBR покрытый PTFE.
Точность дозирования:	± 1,5%.
Перекачиваемая жидкость:	Жидкая, неабразивная, без волокнистых включений, негорючая. Для работы с химически агрессивными жидкостями необходимо выбрать соответствующую комбинацию материалов насоса, стойких к перекачиваемой среде. Для перекачивания взрывоопасных жидкостей необходимо взрывозащищённое исполнения насоса ATEX (по запросу).

Температура перекачиваемой жидкости:	Материал – PP/PVC: 0 ... +40 °С; материал – PVDF: -10 ... +60 °С; материал – SS: -10 ... +70 °С.
---	--

Температура окружающей среды:	0 ... +40 °С.
--------------------------------------	---------------

Присоединения:	«4» – цанга под шланг 6/9 мм; «А» – втулка с внутр. резьбой Rp ¼"; «А1» – втулка с внутр. резьбой Rp ¾"; «А2» – втулка с внутр. резьбой Rp 1 ¼"; «В5» – втулка под приварку труб PP 32/40 мм; «В9» – штуцер под шланг 19/27 мм; «U4» – втулки под приварку труб PP и вклейку труб PVC 32/40 мм.
-----------------------	---

Тип двигателя:	Асинхронный.
-----------------------	--------------

Номинальное напряжение:	3 x 230D/400Y В.
--------------------------------	------------------

Номинальная частота:	50/60 Гц.
-----------------------------	-----------

Степень защиты:	IP65.
------------------------	-------

Кабель:	Отсутствует.
----------------	--------------

Вариант управления В

Ручная настройка производительности

Группа продукта М 8

Тип продукта	Материал			Код соединения	Базовая комплектация № продукта	EUR
	Доз. головка	Уплотнения	Шарики клапанов			
DMX 4-10	PP	E	T	4	96293585	1235,00
	SS	V	SS	A	96293586	1936,00
DMX 8-10	PP	E	T	4	96293587	1230,00
	SS	V	SS	A	96293588	1931,00
DMX 16-10	PP	E	T	4	96293589	1190,00
	SS	V	SS	A	96293590	1890,00
DMX 27-10	PP	E	T	4	96293591	1196,00
	SS	V	SS	A	96293592	1896,00
DMX 50-10	PP	E	T	4	96293593	1332,00
	SS	V	SS	A	96293594	2033,00
DMX 67-10	PP	E	T	B9	96293599	2637,00
	SS	V	SS	A1	96293600	3443,00

Обозначение материалов

Дозирующая головка	Уплотнение	Шарики
PVC = Поливинилхлорид	V = Viton (FKM)	C = Керамика
PP = Полипропилен	E = EPDM	G = Стекло
PV = PVDF = Поливинилиденфторид	T = Teflon	SS = Нержавеющая сталь
SS = Нержавеющая сталь		

Цены указаны на условиях «склад-Москва» с учетом НДС.
Рекомендованные розничные цены с 01.03.2018.

Группа продукта М 8

Тип продукта	Материал			Код соединения	Базовая комплектация № продукта	EUR
	Доз. головка	Уплотнения	Шарики клапанов			
DMX 75-4	PP	E	T	B9	96293595	1604,00
	SS	V	SS	A1	96293596	2265,00
DMX 100-8	PP	E	T	B9	96293601	2308,00
	SS	V	SS	A1	96293602	3083,00
DMX 115-3	PP	E	T	B9	96293597	1777,00
	SS	V	SS	A1	96293598	2466,00
DMX 132-10	PP	E	T	B9	96293603	2616,00
	SS	V	SS	A1	96293604	3421,00
DMX 142-8	PP	E	T	B9	96293605	2359,00
	SS	V	SS	A1	96293606	3131,00
DMX 160-5	PP	E	T	B9	96293607	2345,00
	SS	V	SS	A1	96293608	3174,00
DMX 190-10	PP	E	T	B9	96293609	2616,00
	SS	V	SS	A1	96293610	3421,00
DMX 280-8	PP	E	T	B9	96293611	2673,00
	SS	V	SS	A1	96293612	3478,00
DMX 321-6	PP	E	T	B9	96293613	2750,00
	SS	V	SS	A1	96293614	3688,00
DMX 380-3	PP	E	T	B9	96293615	2450,00
	SS	V	SS	A1	96293616	3478,00
DMX 460-6	PP	E	T	B9	96293617	2750,00
	SS	V	SS	A1	96293618	3688,00
DMX 525-3	PP	E	T	U4	96293619	3207,00
	SS	V	SS	A2	96293620	4601,00
DMX 765-3	PP	E	T	B5	96631333	3166,00
	SS	V	SS	A2	96293622	4601,00

10

Обозначение материалов

Дозирующая головка	Уплотнение	Шарики
PVC = Поливинилхлорид	V = Viton (FKM)	C = Керамика
PP = Полипропилен	E = EPDM	G = Стекло
PV = PVDF = Поливинилиденфторид	T = Teflon	SS = Нержавеющая сталь
SS = Нержавеющая сталь		

Цены указаны на условиях «склад-Москва» с учетом НДС.
Рекомендованные розничные цены с 01.03.2018.

Информация, размещенная в Прайс-листе, не является публичной офертой.



Механические мембранные дозировочные насосы DMH

Глубина регулирования: 1:10.
Мембрана: Одиная, PTFE.
Точность дозирования: ± 1%.
Перекачиваемая жидкость: Жидкая, неабразивная, без волокнистых включений, негорючая.
 Для работы с химически агрессивными жидкостями необходимо выбрать соответствующую комбинацию материалов насоса, стойких к перекачиваемой среде.
 Для перекачивания взрывоопасных жидкостей необходимо взрывозащищённое исполнения насоса ATEX (по запросу).

Температура перекачиваемой жидкости: Материал – PP/PVC: 0 ... +40 °С;
 материал – PVDF: -10 ... +60 °С;
 материал – SS: -10 ... +100 °С.

10

Температура окружающей среды: 0 ... +40 °С.

Присоединения: «4» – цанга под шланг 6/9 мм;
 «А» – втулка с внутр. резьбой Rp ¼";
 «А1» – втулка с внутр. резьбой Rp ¾";
 «А2» – втулка с внутр. резьбой Rp 1 ¼";
 «В1» – цанга под шланг 6/12 мм, втулка под вклейку труб PVC 10/12 мм;
 «В2» – штуцер под шланг 13/20 мм, втулка под вклейку труб PVC 20/25 мм;
 «В4» – втулка под приварку труб PP 20/25 мм;
 «В5» – втулка под приварку труб PP 32/40 мм;
 «В8» – втулка под вклейку труб PVC 32/40 мм;
 «В9» – штуцер под шланг 19/27 мм;
 «С1» – фланец DN32, ответный воротниковый фланец DN32 под приварку труб SS 1 ¼";
 «U4» – втулки под приварку труб PP и вклейку труб PVC 32/40 мм.

Тип двигателя: Асинхронный.
Номинальное напряжение: 3 х 230D/400Y В.
Номинальная частота: 50/60 Гц.
Степень защиты: IP65.
Кабель: Отсутствует.

Вариант управления В

Ручная настройка производительности

Группа продукта М 9

Тип продукта	Материал			Код соединения	Базовая комплектация № продукта	EUR
	Доз. головка	Уплотнения	Шарики клапанов			
DMH 5-10	PVC	V	G	B1	96722524	2233,00
	PP	E	T	4	96293623	2245,00
	SS	V	SS	A	96293624	2754,00
DMH 13-10	PVC	V	G	B1	96686294	2230,00
	PP	E	T	4	96293625	2242,00
	SS	V	SS	A	96293626	2752,00

Обозначение материалов

Дозирующая головка	Уплотнение	Шарики
PVC = Поливинилхлорид	V = Viton (FKM)	C = Керамика
PP = Полипропилен	E = EPDM	G = Стекло
PV = PVDF = Поливинилиденфторид	T = Teflon	SS = Нержавеющая сталь
SS = Нержавеющая сталь		

Цены указаны на условиях «склад-Москва» с учетом НДС.
 Рекомендованные розничные цены с 01.03.2018.

Группа продукта M 9

Тип продукта	Материал			Код соединения	Базовая комплектация № продукта	EUR
	Доз. головка	Уплотнения	Шарики клапанов			
DMH 24-10	PVC	V	G	B1	96722194	2230,00
	PP	E	T	4	96293627	2242,00
	SS	V	SS	A	96293628	2752,00
DMH 37-10	PVC	V	G	B1	96639979	2312,00
	PP	E	T	4	96293629	2321,00
	SS	V	SS	A	96293630	2833,00
DMH 46-10	PVC	V	G	B1	96686730	2272,00
	PP	E	T	4	96293631	2282,00
	SS	V	SS	A	96293632	2793,00
DMH 67-10	PVC	V	G	B2	96686861	2742,00
	PP	E	T	B4	95727676	2712,00
	SS	V	SS	A1	96293634	3549,00
DMH 100-10	PVC	V	G	B2	96723492	2770,00
	PP	E	T	B9	96293635	2729,00
	SS	V	SS	A1	96293636	3576,00
DMH 143-10	PVC	V	G	B2	96686958	6608,00
	PP	E	T	B9	96293637	6408,00
	SS	V	SS	A1	96293638	7339,00
DMH 213-10	PVC	V	G	B2	96687022	6525,00
	PP	E	T	B9	96293639	6327,00
	SS	V	SS	A1	96293640	7258,00
DMH 291-10	PVC	V	G	B2	96693506	6548,00
	PP	E	T	B9	96293641	6351,00
	SS	V	SS	A1	96293642	7283,00
DMH 332-10	PVC	V	G	B2	96687150	7017,00
	PP	E	T	B9	96293643	6798,00
	SS	V	SS	A1	96293644	8556,00
DMH 550-10	PVC	V	G	B2	96638698	7416,00
	PP	E	T	нап. B9/ всас. B5	96293645	7271,00
	SS	V	SS	нап. A1/ всас. C1	96293646	9051,00
DMH 770-10	PVC	V	G	B8	95729532	9779,00
	PP	E	G	B5	96293647	9634,00
	SS	V	SS	C1	96293648	11680,00
DMH 1150-10	PVC	V	G	B8	95734638	9784,00
	PP	E	G	нап. U4/ всас. B5	96293649	9672,00
	SS	V	SS	C1	96293650	11686,00

10

Обозначение материалов

Дозирующая головка	Уплотнение	Шарики
PVC = Поливинилхлорид	V = Viton (FKM)	C = Керамика
PP = Полипропилен	E = EPDM	G = Стекло
PV = PVDF = Поливинилиденфторид	T = Teflon	SS = Нержавеющая сталь
SS = Нержавеющая сталь		

Цены указаны на условиях «склад-Москва» с учетом НДС.
Рекомендованные розничные цены с 01.03.2018.

Информация, размещенная в Прайс-листе, не является публичной офертой.



Кабель / штекер

Группа продукта ZM 1

Тип продукта	Тип сигнала	Кол-во полюсов	Длина кабеля, м	№ продукта	EUR
DME 60-940-AR/AP	Входной импульсный, аналоговый	5	2	96440447 ^A	48,00
			5	96440448 ^A	53,00
			–	96440449	36,00
	Старт/стоп, выходной сигнал нормальной работы (беспотенциальный контакт)	5	2	96527109	44,00
			5	96527111 ^A	53,00
			–	96606401	36,00
	Входной сигнал реле уровня	4	2	96440450	44,00
			5	96440451	53,00
			–	96440452	36,00
	Выходной сигнал реле аварии	3	2	96534214	70,00
5			96534215 ^A	85,00	
DDI DDA DDC DDE DMX-AR DMH-AR	Входной импульсный, аналоговый, Старт/стоп	4	2	96609014 ^A	44,00
			5	96609016 ^A	53,00
			–	96698715	36,00
	Выходной аналоговый сигнал (все насосы); Старт/стоп (только DMX-AR, DMH-AR)	4	2	96632921	44,00
			5	96632922 ^A	53,00
			–	96609031	36,00
	Выходной сигнал реле аварии (все насосы); Выходной сигнал хода, входной сигнал реле уровня (DMX-AR, DMH-AR, DDI)	4	2	96609017 ^A	44,00
			5	96609019 ^A	53,00
			–	96696198	36,00

10

Устройство контроля уровня

Группа продукта ZM 1

Тип продукта	Описание	№ продукта	EUR
DDA, DDC, DDE, DME, DDI	2-позиционное реле уровня из PE с кабелем 5 м и штекером M12. Крепёжные элементы для присоединения гибкой всасывающей трубки не входят в комплект	98375695 ^A	138,00

Переходник круглый M12/ плоский

Группа продукта ZM 1

Тип продукта	Описание	№ продукта	EUR
DMX-AR, DMH-AR	Переходник для подключения реле уровня	96635010	91,00

Датчик разрыва мембраны

Группа продукта ZM 1

Тип	Описание	Длина кабеля, м	Штекер	№ продукта	EUR
DME 60-940-AR/AP	Опто-электронный датчик для насосов	0,5	M12	96534443	451,00



Модуль передачи данных

Группа продукта ZM 1

Тип насоса	Описание	№ продукта	EUR
DDA 7,5-16 DDA 12-10 DDA 17-7 DDA 30-4	Модуль E-Vox 150 для интеграции насоса в сеть ProfiBus DP. Оснащён соединительным кабелем с вилкой для подключения напрямую к насосу	97513994	608,00
	Модуль E-Vox 200 для интеграции насоса в сеть ModBus RTU. Оснащён соединительным кабелем с вилкой для подключения напрямую к насосу	98563350	608,00

Примечание: насосы DDA 60-10, DDA 120-7 и DDA 200-4 могут быть подключены к блокам CIU 150/200/500 (см. раздел 11).

Соединение PROFIBUS

Группа продукта ZM 1

Тип насоса	Описание	№ продукта	EUR
DDI, DME	T-коннектор	96693735	402,00
	Нагрузочный резистор	96693737	61,00

Кронштейн для настенного монтажа

Группа продукта ZM 1

Тип насоса	Описание	№ продукта	EUR
DDI 60-150, DMX серии 221	Материал – PP	91836471	335,00
DMX серии 226M, DMH серии 251/252, 280-281	В комплект входят крепёжные элементы для фиксации насоса на плите и плиты к стене.	96623672	335,00

^A – поддерживается складской запас готового продукта; ^B – поддерживается складской запас компонентов для сборки продукта.

Цены указаны на условиях «склад-Москва» с учетом НДС.
Рекомендованные розничные цены с 01.03.2018.

Принадлежности для дозировочных насосов

Резервуары для химических реагентов и защитные поддоны к ним



Резервуар цилиндрический

Материал: полиэтилен (LLDPE), устойчивый к УФ.
Цвет: прозрачный, черный.
Навинчивающаяся крышка: черный полиэтилен.



Защитный поддон

Материал: полиэтилен (PE).
Цвет: прозрачный.

Группа продукта ZM 1

Объем резервуара, л	Усиленный под электромешалку	Прозрачный № продукта	EUR	Черный № продукта	EUR	Объем поддона, л	№ продукта	EUR
40		96688081	298,00	95701166	310,00	–	–	–
60		98148805	249,00	98149053	287,00	80	96726831	354,00
	•	98150038	387,00	98150040	439,00			
100 (кубический)		96489271	290,00	–	–	–	–	–
100		98149057	327,00	98149082	374,00	120	96726832	436,00
	•	98150051	495,00	98150052	567,00			
200		98149215	457,00	98149224	542,00	220	98153084	453,00
	•	98150053	701,00	98150054	799,00			
300		98149245	580,00	98149252	661,00	400	96726834	1090,00
	•	98150055	862,00	98150056	984,00			
500		98149266	1111,00	98149269	1272,00	500	95701272	1591,00
	•	98150057	1552,00	98150058	1774,00			
1000		96688086	3021,00	95706305	3473,00	1000	96726836	2744,00
	•	98173675	4114,00	98173752	4370,00			

10

Принадлежности для резервуаров объемом 40-1000 л

Группа продукта ZM 1

Наименование	Описание	№ продукта	EUR
Сливной клапан	Материал – PVC, соединение с резервуаром G ¼	96689132	145,00
Вентиляционный клапан	Материал – PVC / FKM / Стекло Подпружиненный, давление открытия 0,05 бар	96694401	29,00
Ручная мешалка	Материал – PE, макс. длина 1200 мм	98133793	106,00
Набор скоб для монтажа на полу	4 скобы для монтажа на полу с крепёжными винтами для резервуаров 60-500 л	98149921	44,00
Набор винтов для монтажа насоса на 100-литровом квадратном резервуаре	Для насосов DDA, DDC, DDE	95730862	21,00
Набор винтов для монтажа насоса на 60-, 100-, 200-, 300-, 500-литровом цилиндрическом резервуаре	Для насосов DDA, DDC, DDE, DDI, DMX 221	98159495	22,00
Набор винтов для монтажа насоса на 40- и 1000-литровом цилиндрическом резервуаре	Для насосов DDA, DDC, DDE, DDI, DMX 221	95730864	21,00
Контргайка для резервуаров без разъёмного отверстия	Материал – PVC Для резервуаров 100 л (квадратный) или 1000 л (цилиндрический)	98071170	16,00

Электрическая мешалка

Группа продукта ZM 1

Для резервуаров объемом, л	Длина вала мешалки, мм	Мощность, кВт	Материал мешалки	Напряжение 1 x 230 В, 50 Гц № продукта	EUR	Напряжение 3 x 400 В, 50 Гц № продукта	EUR
60	450	0,09	SS	98164569	960,00	98165309	845,00
		0,09	PP	98164573	1061,00	98165310	946,00
		0,09	PP, уплотн.	98164575	1489,00	98165318	1376,00
100	690	0,09	SS	98164606	984,00	98165355	871,00
		0,09	PP	98164607	1085,00	98165357	972,00
		0,09	PP, уплотн.	98164609	1514,00	98165382	1400,00
200	700	0,25	SS	98164987	1009,00	98165385	972,00
		0,25	PP	98164990	1110,00	98165386	1073,00
		0,25	PP, уплотн.	98165152	1539,00	98165391	1501,00
300	950	0,25	SS	98165172	1085,00	98165393	1047,00
		0,25	PP	98165175	1186,00	98165432	1148,00
		0,25	PP, уплотн.	98165177	1615,00	98165433	1577,00
500	1100	0,25	SS	98165253	1160,00	98165435	1122,00
		0,25	PP	98165258	1261,00	98165436	1223,00
		0,25	PP, уплотн.	98165259	1691,00	98165437	1653,00
1000	1150	0,55	SS	98165287	1287,00	98165439	1261,00
		0,55	PP	98165290	1388,00	98165440	1362,00
		0,55	PP, уплотн.	98165304	1816,00	98165451	1792,00

Цены указаны на условиях «склад-Москва» с учетом НДС.
Рекомендованные розничные цены с 01.03.2018.

Информация, размещенная в Прайс-листе, не является публичной офертой.

Переходники для присоединения насосов или клапанов

Комплект присоединения включает в себя одну накидную гайку и вставку/вставки.

Комплект вставок включает в себя два набора вставок.



Группа продукта ZM 1

Код соединения	Тип соединения	Резьба на клапане	Материал	Комплект присоединения № продукта	EUR	Комплект вставок № продукта	EUR
U2	Цанговое под трубки 4/6, 6/9, 6/12, 9/12 мм		PP	97691902	16,00	-	-
			PVC	97691903	16,00	-	-
			PV	97691904	25,00	-	-
3	Цанговое под трубки 4/6 мм		PP	97702474	11,00	95730984	14,00
			PVC	97702485	11,00	95730720	14,00
			PV	97702495	19,00	95730729	22,00
4	Цанговое под трубки 6/9 мм		PP	97702477	11,00	95730713	13,00
			PVC	97702488	12,00	95730723	13,00
			PV	97702498	19,00	95730732	22,00
5	Цанговое под трубки 6/12 мм	G 3/8	PP	97702478	11,00	95730714	13,00
			PVC	97702489	11,00	95730724	13,00
			PV	97702499	19,00	95730733	22,00
6	Цанговое под трубки 9/12 мм		PP	97702479	11,00	95730715	14,00
			PVC	97702490	12,00	95730725	13,00
			PV	97702500	19,00	95730734	22,00
B3	Приварное под трубы с внеш. диам. 16 мм		PP	97702480	12,00	95730716	16,00
F	Клеевое под трубы с внутр. диам. 12 мм		PVC	97702491	10,00	95730726	15,00
A	Резьбовое Rp 1/4"		SS	97702472	41,00	95730739	50,00
B6	Обжимное, труба 4/6 мм		SS	97702506	88,00	-	-
C2	Обжимное, труба 8/10 мм		SS	97702507	92,00	-	-
U3	Штуцерное под шланги с внутр. диам. 19 мм или 20 мм и приварное/клеевое под трубы с внешн. диам. 25 мм		PP	99082037	27,00	-	-
			PVC	99082038	18,00	-	-
			PV	99082039	72,00	-	-
A6	Штуцерное под шланги 13/20 мм		PVC	91835696	28,00	99170747	46,00
Q	Штуцерное под шланги с внутр. диам. 19 мм или 20 мм		PP	99169576	15,00	99169735	17,00
			PVC	99169603	18,00	99169740	20,00
			PV	99169728	45,00	99169738	52,00
B4	Приварное под трубы с внеш. диам. 25 мм	G 1/4	PP	91835697	по запросу	99171119	40,00
B0	Клеевое под трубы с внеш. диам. 25 мм		PV	91835698	по запросу	99171146	84,00
A1	Резьбовое Rp 3/8"		PVC	96701989	11,00	99171177	16,00
			PP	99082043	31,00	99182104	50,00
			PV	99082044	85,00	99182109	130,00
C2	Обжимное, труба 19/22 мм		SS	99082045	91,00	99182114	104,00
			SS	96727555	по запросу	-	-

Обозначение материалов

Дозирующая головка	Уплотнение	Шарики
PVC = Поливинилхлорид	V = Viton (FKM)	C = Керамика
PP = Полипропилен	E = EPDM	G = Стекло
PE = Полиэтилен	T = Teflon	SS = Нержавеющая сталь
PV = PVDF = Поливинилиденфторид		
SS = Нержавеющая сталь		

Цены указаны на условиях «склад-Москва» с учетом НДС.
Рекомендованные розничные цены с 01.03.2018.

Информация, размещенная в Прайс-листе, не является публичной офертой.

Принадлежности для дозирующих насосов

Жесткая всасывающая линия без/с реле уровня (кабель PE, 5 м; штекер M12)

Для установки в резервуар с резьбовым отверстием G2.

Для подсоединения ЖВЛ к насосу требуется шланг соответствующего диаметра. Смотрите код подсоединения.

«U2» – цанги под шланги 4/6, 6/9, 6/12, 9/12 мм;

«U3» – штуцер под шланги с внутр. диам. 19 или 20 мм и клеевое (PVC) или приварное (PVDF) под трубу с внешн. диам. 25 мм.

Группа продукта ZM 1

Для резервуара Grundfos (л)	Код соединения	Максимальный расход л/ч	Максимальная длина, мм	Материал			Без реле уровня № продукта	EUR	С реле уровня (штекер M12) № продукта	EUR
				Корпус	Уплотнение	Шарик				
40	U2	60	400	PE	V,E	C	98070978	109,00	98071074	177,00
					T	C	98070979	123,00	98071075	195,00
				PV	V,E	C	98070980	271,00	98071076	356,00
					T	C	98070981	307,00	98071077	370,00
60			500	PE	V,E	C	98070990	109,00	98071086	189,00
					T	C	98070991	123,00	98071087	195,00
				PV	V,E	C	98070992	271,00	98071088	356,00
					T	C	98070993	285,00	98071089	370,00
100 (кубический)			570	PE	V,E	C	98071002	114,00	98071098	176,00
					T	C	98071003	123,00	98071099	211,00
				PV	V,E	C	98071004	271,00	98071100	356,00
					T	C	98071005	285,00	98071101	370,00
100	690	PE	V,E	C	98071014	111,00	98071110	176,00		
			T	C	98071015	123,00	98071111	195,00		
		PV	V,E	C	98071016	271,00	98071112	356,00		
			T	C	98071017	285,00	98071113	370,00		
200	820	PE	V,E	C	98071026	112,00	98071122	176,00		
			T	C	98071027	123,00	98071123	195,00		
		PV	V,E	C	98071028	290,00	98071124	374,00		
			T	C	98071029	328,00	98071125	386,00		
300	980	PE	V,E	C	98071038	109,00	98071134	176,00		
			T	C	98071039	123,00	98071135	208,00		
		PV	V,E	C	98071040	290,00	98071136	374,00		
			T	C	98071041	306,00	98071137	386,00		
500	1100	PE	V,E	C	98071050	109,00	98071146	176,00		
			T	C	98071051	123,00	98071147	195,00		
		PV	V,E	C	98071052	312,00	98071148	393,00		
			T	C	98071053	325,00	98071149	410,00		
1000	1200	PE	V,E	C	98071062	111,00	98071158	176,00		
			T	C	98071063	123,00	98071159	211,00		
		PV	V,E	C	98071064	321,00	98071160	431,00		
			T	C	98071065	351,00	98071161	440,00		
60	U3	460	500	PE	V,E	C	99199363	224,00	99161410	380,00
T					C	99199364	235,00	99161411	391,00	
PV				V,E	C	99199365	229,00	99161412	385,00	
				T	C	99199366	240,00	99161943	395,00	
100, 200			980	PE	V,E	C	99199367	245,00	99161944	401,00
T					C	99199368	256,00	99161945	412,00	
300			1200	PE	V,E	C	99199369	255,00	99161946	411,00
T					C	99199370	266,00	99161947	421,00	

Обозначение материалов

Дозирующая головка	Уплотнение	Шарики
PVC = Поливинилхлорид	V = Viton (FKM)	C = Керамика
PP = Полипропилен	E = EPDM	G = Стекло
PE = Полиэтилен	T = Teflon	SS = Нержавеющая сталь
PV = PVDF = Поливинилиденфторид		
SS = Нержавеющая сталь		

Цены указаны на условиях «склад-Москва» с учетом НДС.
Рекомендованные розничные цены с 01.03.2018.

Информация, размещенная в Прайс-листе, не является публичной офертой.

Монтажный комплект

Состав: приемный клапан; инъекционный клапан; всасывающая трубка PVC, 2 м; нагнетательная трубка PE, 6 м; деаэрационная трубка PVC, 2 м.



Группа продукта ZM 1

Максимальный расход, л/ч	Максимальное давление, бар	Материал			Код соединения	Тип соединения	Без реле уровня № продукта	EUR	С реле уровня (штекер M12) № продукта	EUR
		Корпус	Уплотнение	Шарик						
7,5	13	PP	V	C	3	Цанговое под трубку 4/6 мм	95730440	94,00	95730464	162,00
		PP	E	C			95730441	94,00	95730465	162,00
		PVC	V	C			95730442	86,00	95730466	162,00
		PVC	E	C			95730443	86,00	95730467	162,00
		PVC	T	C			95730444	102,00	95730468	190,00
		PV	V	C			95730445	112,00	95730469	200,00
		PV	E	C			95730446	112,00	95730470	200,00
		PV	T	C			95730447	126,00	95730471	220,00
30	12	PP	V	C	4	Цанговое под трубку 6/9 мм	95730448	106,00	95730472	187,00
		PP	E	C			95730449	106,00	95730473	187,00
		PVC	V	C			95730450	106,00	95730474	172,00
		PVC	E	C			95730451	106,00	95730475	172,00
		PVC	T	C			95730452	118,00	95730476	203,00
		PV	V	C			95730453	127,00	95730477	212,00
		PV	E	C			95730454	127,00	95730478	212,00
		PV	T	C			95730455	140,00	95730479	232,00
60	9	PP	V	C	6	Цанговое под трубку 9/12 мм	95730456	110,00	95730480	178,00
		PP	E	C			95730457	110,00	95730481	178,00
		PVC	V	C			95730458	105,00	95730482	178,00
		PVC	E	C			95730459	105,00	95730483	178,00
		PVC	T	C			95730460	118,00	95730484	199,00
		PV	V	C			95730461	130,00	95730485	214,00
		PV	E	C			95730462	130,00	95730486	214,00
		PV	T	C			95730463	148,00	95730487	245,00

10



Приемный клапан

Группа продукта ZM 1

Макс. расход через клапан, л/ч	Материал			Код соединения	Тип соединения	Без реле уровня № продукта	EUR	С реле уровня (штекер M12) № продукта	EUR
	Корпус	Уплотнение	Шарик						
60	PE	V, E	C	U2	Цанговое под трубки 4/6, 6/9, 6/12, 9/12 мм	98070951 ^A	47,00	98070966 ^A	128,00
	PE	T	C			98070952	60,00	98070967	143,00
	PV	V, E	C			98070953	71,00	98070968	189,00
	PV	T	C			98070954	85,00	98070969	198,00
	SS	T	SS			A	Резьбовое Rp 1/4"	98070963	188,00
460	PE	V, E	C	U3	Штуцерное под шланги с внутр. диам. 19 мм или 20 мм и клеевое под трубу PVC с внешн. диам. 25мм	99168633	189,00		
	PE	T	C			99168635	201,00		
	PV	V, E	C			99168636	по запросу		
	PV	T	C			99168649	по запросу		
	SS	V	SS			A1	Резьбовое Rp 3/4"	96534450	459,00
SS	T	SS	99170593	854,00					
1150	PP	E	G	-	Резьбовое Rp 1 1/4"	96527115	346,00		
	PP	V	G			96527116	357,00		
	PV	V	G			96527118	по запросу		
	SS	V	S			96534454	839,00		

Обозначение материалов

Дозирующая головка	Уплотнение	Шарики
PVC = Поливинилхлорид	V = Viton (FKM)	C = Керамика
PP = Полипропилен	E = EPDM	G = Стекло
PE = Полиэтилен	T = Teflon	SS = Нержавеющая сталь
PV = PVDF = Поливинилиденфторид		
SS = Нержавеющая сталь		

^A – поддерживается складской запас готового продукта; ^B – поддерживается складской запас компонентов для сборки продукта.

Цены указаны на условиях «склад-Москва» с учетом НДС. Рекомендованные розничные цены с 01.03.2018.



Инжекционный клапан							Группа продукта ZM 1		
Макс. расход через клапан, л/ч	Длина L, мм	Максимально допустимое давление, бар	Материал			Код соединения	Тип соединения	№ продукта	EUR
			Корпус	Уплотнение	Шарик				
60	100	16	PP	FKM	C	U2	Цанговое под трубки 4/6, 6/9, 6/12, 9/12 мм	95730904	55,00
			PP	EPDM	C			95730908 ^A	57,00
			PVC	FKM	C			95730912 ^A	48,00
60 с лепестковым затвором	55	16	PVC	FKM	C	U2	Цанговое под трубки 4/6, 6/9, 6/12, 9/12 мм	95730964	89,00
60	100		PVC	EPDM	C			95730916	48,00
			PVC	PTFE	C			95730920	88,00
		PVDF	FKM	C	95730924	83,00			
		PVDF	EPDM	C	95730928	83,00			
	PVDF	PTFE	C	95730932	115,00				
60	27	100	SS	PTFE	SS	A	Резьбовое Rp ½"	95730936	309,00
	300	16	PVC	FKM	C	U2	Цанговое под трубки 4/6, 6/9, 6/12, 9/12 мм	95730940	90,00
			PVC	EPDM	C			95730944	90,00
			PVC	PTFE	C			95730948	119,00
460	120	10	PP	EPDM	C	U3	Штуцерное под шланги с внутр. диам. 19 мм или 20 мм и приварное под трубу PP с внешн. диам. 25 мм	99169223	187,00
			PP	FKM	C			99169220	187,00
			PVC	EPDM	C			99168658	157,00
			PVC	FKM	C		99168657	157,00	
			PVC	PTFE	C		99169217	179,00	
			PVDF	EPDM	C		99169228	по запросу	
			PVDF	FKM	C		99169227	по запросу	
			PVDF	PTFE	C		99169229	по запросу	
			SS	PTFE	SS		A1	Резьбовое Rp ¾"	99169230
1150	120	10	PP	EPDM	G	-	Резьбовое Rp 1 ¼"	96527122	561,00
			PP	FKM	G			96527123	570,00
			PV	FKM	G			96527124	по запросу
			SS	FKM	SS			96534459	1356,00
	200		PVC	FKM	G		-	Резьбовое G2"	96688318

10

Обозначение материалов

Дозирующая головка	Уплотнение	Шарики
PVC = Поливинилхлорид	V = Viton (FKM)	C = Керамика
PP = Полипропилен	E = EPDM	G = Стекло
PE = Полиэтилен	T = Teflon	SS = Нержавеющая сталь
PV = PVDF = Поливинилиденфторид		
SS = Нержавеющая сталь		

^A – поддерживается складской запас готового продукта; ^B – поддерживается складской запас компонентов для сборки продукта.

Цены указаны на условиях «склад-Москва» с учетом НДС.
Рекомендованные розничные цены с 01.03.2018.

Информация, размещенная в Прайс-листе, не является публичной офертой.



Гибкие трубки

Группа продукта ZM 1

Внутренний/внешний диаметр трубки	Максимально допустимое давление, бар	Длина, м	Материал	№ продукта	EUR
4/6 мм	20	10	ETFE	95730338	127,00
	20	50		95730339	592,00
	13	3	PE	91835676	10,00
	13	10		91836504 ^A	18,00
	13	50		91835680 ^A	72,00
	0,5	3	PVC	96701733	9,00
		10		96702133	19,00
50		96727418		72,00	
6/9 мм	20	10	ETFE	95730341	226,00
	20	50		95730342	1128,00
	13	3	PE	96727409	10,00
	13	10		96727412	26,00
	13	50		96727415 ^A	128,00
	0,5	3	PVC	95730334	11,00
		10		95730335	25,00
50		95730336		128,00	
6/12 мм	23	10	PVC армированный	96653571	47,00
	23	50		91835686	245,00
9/12 мм	13	10	ETFE	95730344	343,00
	13	50		95730345	1692,00
	9	10	PE	96705657	32,00
	9	50		96727398 ^A	133,00
	0,5	10	PVC	95730890	29,00
		50		95724702	138,00
13/20 мм	15	3	PVC армированный	96727423	38,00
	15	10		96727420	90,00
	15	50		96692592	423,00
15/20 мм	0,5	2	PVC	96535081	5,00
16/24 мм	14	10	PVC армированный	96441200	108,00
		3		96727426	52,00
		10		96696200	139,00
19/27 мм	12	50	PVC армированный	96695788	628,00
		5		96535070	63,00
25/34 мм	10	10	PVC армированный	96441201	129,00
		5		96535077	92,00
32/41 мм	9	10	PVC армированный	96535079	181,00

10

Обозначение материалов

Дозирующая головка	Уплотнение	Шарики
PVC = Поливинилхлорид	V = Viton (FKM)	C = Керамика
PP = Полипропилен	E = EPDM	G = Стекло
PE = Полиэтилен	T = Teflon	SS = Нержавеющая сталь
PV = PVDF = Поливинилиденфторид		
SS = Нержавеющая сталь		

^A – поддерживается складской запас готового продукта; ^B – поддерживается складской запас компонентов для сборки продукта.

Цены указаны на условиях «склад-Москва» с учетом НДС.
Рекомендованные розничные цены с 01.03.2018.

Принадлежности для дозирочных насосов

Импульсный водосчётчик

Беспотенциальный импульсный сигнал для дозирования пропорционально расходу.

Длина кабеля 3 метра.

Для подключения к насосам серии DMX-AR, DMH-AR, DDI-AR(AF), DDA, DDC-A(AR), DDE-P(PR) используйте штекер 96698715^A.

Для подключения к насосам серии DME-AR используйте штекер 96440449.



Группа продукта ZM 1

Расход воды, м³/ч	Частота импульсов, л/имп.	Максимальное давление, бар	Максимальная температура воды							
			30°C		50°C		90°C		120°C	
			№продукта	EUR	№продукта	EUR	№продукта	EUR	№продукта	EUR
1,5	1	16	96446846	320,00	–	–	96446897	401,00	–	–
2,5	2,5	16	96446847	320,00	–	–	96446898	401,00	–	–
15,0	10	16	–	–	96446848	1090,00	–	–	96446899	2729,00
1,5	0,25	16	96482640	308,00	–	–	96482643	401,00	–	–
2,5	0,25	16	96482641	308,00	–	–	96482644	401,00	–	–
15,0	2,5	16	96482642	1072,00	–	–	96482645	1072,00	–	–
40,0	100	10	–	–	96446849	2172,00	–	–	96446900	3809,00
60,0	25	10	–	–	96446850	2420,00	–	–	96446901	3879,00
150,0	100	10	–	–	96446851	3288,00	–	–	96446902	5801,00

10

Многофункциональный клапан

Противодавление регулируется в диапазоне 1-4 бар, предварительно установлено на 3 бар.

Давление сброса регулируется в диапазоне 7-16 бар, предварительно установлено на 10 или 16 бар соответственно.

Максимальное давление в системе 16 бар.

Материал корпуса PVDF.

Монтируется непосредственно на напорный клапан насоса, соединение G 3/8".

В комплекте с цанговыми соединениями под шланги 4/6 мм, 6/9 мм, 6/12 мм, 9/12 мм.

«U2» – цанги под шланги 4/6 мм, 6/9 мм, 6/12 мм, 9/12 мм.



Группа продукта ZM 1

Максимальный расход, л/ч	Код соединения	Материал			Давление 10 бар № продукта	EUR	Давление 16 бар № продукта	EUR
		Соединения	Уплотнение	Мебрана				
60	U2	PP	FKM	PTFE	95704585	218,00	95730821	213,00
			EPDM		95704591	211,00	95730822	213,00
		PVC	FKM		95730807 ^A	211,00	95730823	221,00
			EPDM		95730808	211,00	95730824	221,00
			PTFE		95730809	268,00	95730825	270,00
			FKM		95730810	219,00	95730826	221,00
		PVDF	EPDM		95730811	219,00	95730827	221,00
			PTFE		95730812 ^A	275,00	95730828	277,00

Обозначение материалов

Дозирующая головка	Уплотнение	Шарики
PVC = Поливинилхлорид	V = Viton (FKM)	C = Керамика
PP = Полипропилен	E = EPDM	G = Стекло
PE = Полиэтилен	T = Teflon	SS = Нержавеющая сталь
PV = PVDF = Поливинилиденфторид		
SS = Нержавеющая сталь		

^A – поддерживается складской запас готового продукта; ^B – поддерживается складской запас компонентов для сборки продукта.

Цены указаны на условиях «склад-Москва» с учетом НДС.
Рекомендованные розничные цены с 01.03.2018.

Информация, размещенная в Прайс-листе, не является публичной офертой.



Предохранительный клапан

Группа продукта ZM 1

Максимальный расход, л/ч	Материал		Код соединения	Тип соединения	Давление 10 бар № продукта	EUR	Давление 16 бар № продукта	EUR
	Корпус	Уплотнение						
60	PP	E/V	U2	Цанговое под трубки 4/6, 6/9, 6/12, 9/12 мм	95730757	137,00	95730773	142,00
	PVC	E/V			95730758	137,00	95730774	142,00
		T			95730759	190,00	95730775	190,00
	PV	E/V			95730760	201,00	95730776	201,00
		T	95730761	250,00	95730777	250,00		
SS	-	A	Резьбовое Rp 1/4"	95730771	325,00	95730783	325,00	
460	PP	E/V	U3	Штуцерное под шланги с внутр. диам. 19 мм или 20 мм и приварное под трубу PP с внешн. диам. 25 мм	99141197	317,00		
					PVC	E/V	99131032	264,00
	T	99141139				298,00		
	PV	E/V			99141212	по запросу		
		T			99141224	по запросу		
SS	-	A1	Резьбовое Rp 3/4"	99141228	516,00			
1150	PP	E	-	Приварное под трубу 32/40 мм	96295893	954,00	-	-
		V			96295894	954,00	-	-
	PVC	E	-	Клеевое под трубу 32/40 мм	96295895	817,00	-	-
		V			96295896	810,00	-	-
	SS	-	-	Резьбовое Rp 1 1/4"	96295897	2665,00	-	-

10

Обозначение материалов

Дозирующая головка	Уплотнение	Шарики
PVC = Поливинилхлорид	V = Viton (FKM)	C = Керамика
PP = Полипропилен	E = EPDM	G = Стекло
PE = Полиэтилен	T = Teflon	SS = Нержавеющая сталь
PV = PVDF = Поливинилиденфторид		
SS = Нержавеющая сталь		

Цены указаны на условиях «склад-Москва» с учетом НДС.
Рекомендованные розничные цены с 01.03.2018.



Клапан поддержания давления

Противодавление регулируется в диапазоне 1-5 бар, предварительно установлено на 3 бар.

Максимальное давление в системе 10 бар.

Группа продукта ZM 1

Максимальный расход, л/ч	Материал		Код соединения	Тип соединения	№ продукта	EUR
	Корпус	Уплотнение				
60	PP	E/V	U2	Цанговое под трубки 4/6, 6/9, 6/12, 9/12 мм	95730741	115,00
	PVC	E/V			95730742 ^A	115,00
		T			95730743	148,00
	PV	E/V			95730744	164,00
		T	95730745	216,00		
SS	–	A	Резьбовое Rp 1/4"	95730751	298,00	
460	PP	E/V	U3	Штуцерное под шланги с внутр. диам. 19 мм или 20 мм и приварное под трубу PP с внешн. диам. 25 мм	99140610	271,00
	PVC	E/V			99132186	225,00
		T			99140593	247,00
	PV	E/V			99140646	по запросу
		T	99140651	по запросу		
SS	–	A1	Резьбовое Rp 1/4"	99135772	490,00	
1150	PP	E	–	Приварное под трубу 32/40 мм	96295908	825,00
		V			96295909	825,00
	PVC	E	–	Клеевое под трубу 32/40 мм	96295910	839,00
		V			96295911	897,00
	SS	–	–	Резьбовое Rp 1 1/4"	96295912	2263,00

10

Обозначение материалов

Дозирующая головка	Уплотнение	Шарики
PVC = Поливинилхлорид	V = Viton (FKM)	C = Керамика
PP = Полипропилен	E = EPDM	G = Стекло
PE = Полиэтилен	T = Teflon	SS = Нержавеющая сталь
PV = PVDF = Поливинилиденфторид		
SS = Нержавеющая сталь		

^A – поддерживается складской запас готового продукта; ^B – поддерживается складской запас компонентов для сборки продукта.

Цены указаны на условиях «склад-Москва» с учетом НДС.
Рекомендованные розничные цены с 01.03.2018.

Информация, размещенная в Прайс-листе, не является публичной офертой.

Демпфер пульсаций типа CSD для стороны всасывания

Оборудован стеклом с калибровочной шкалой.

Оборудован клапаном аэрации.

В комплект входят монтажные материалы.



Группа продукта ZM 1

Тип продукта	Номинальный объем демпфера, л	Код соединения	Тип соединения	Материал		№ продукта	EUR
				Корпус	Мембрана		
DDC/DDE 6-10 DDA 7,5-16* DDC 9-7 DDA 12-10 DDC/DDE 15-4 DDA 17-7 DDA 30-4	0,25				FKM/EPDM	99186948	378,00
					PTFE	99217401	401,00
DDI 60-10 DMX 4-10 DMX 8-10 DMX 16-10 DMX 7-10 DMX 14-10 DMX 27-10 DMX 9-10 DMX 18-10 DMX 35-10 DMX 12-10 DMX 26-10 DMX 50-10 DMH 5-10 DMH 13-10 DMH 24-10 DMH 11-10 DMH 24-10 DMH 46-10	0,5	B3	Приварное или клеевое под трубы с вн./внеш. диам. 12/16 мм		FKM/EPDM	99187777	720,00
					PTFE	99217402	814,00
DDA/DDE 60-10 DDA/DDE 120-7 DDA/DDE 200-4 DME 60-10** DME 150-4 DDI 150-4 DMX 17-4 DMX 39-4 DMX 75-4 DMX 25-3 DMX 60-3 DMX 115-3 DMX 24-8 DMX 52-8 DMX 100-8 DMX 142-8 DMX 67-10 DMX 132-10 DMX 190-10 DMH 21-10 DMH 43-10 DMH 67-10 DMH 83-10 DMH 100-10	0,25			PVC	FKM/EPDM	99188854	486,00
					PTFE	99217403	498,00
DMX 37-5 DMX 82-5 DMX 160-5 DMX 230-5 DMX 95-8 DMX 199-8 DMX 280-8 DMX 60-3 DMX 130-3 DMX 255-3 DMX 380-3 DMX 152-6 DMX 321-6 DMX 460-6 DMH 50-10 DMH 102-10 DMH 143-10 DMH 175-10 DMH 213-10 DMH 291-10"	3	B0	Клеевое под трубы с вн./внеш. диам. 20/25 мм		FKM/EPDM	99190807	761,00
					PTFE	99217406	950,00

10

Цены указаны на условиях «склад-Москва» с учетом НДС.
Рекомендованные розничные цены с 01.03.2018.

Принадлежности для дозирующих насосов

Демпфер пульсаций типа DB и DBG для напорной стороны

Оборудован разделительной мембраной.

Предварительное давление в камере сжатого воздуха 2,7 бар.

В комплект входят монтажные материалы (хомут, анкерный болт, гайки).



Группа продукта ZM 1

Тип продукта	Номинальный объем демпфера, л	Код соединения	Тип соединения	Максимальное рабочее давление, бар	Материал		Тип DB (без манометра) № продукта	EUR	Манометр с макс. давлением, бар	Тип DBG (с манометром) № продукта	EUR					
					Корпус	Мембрана										
DDC/DDE 6-10 DDA 7,5-16* DDC 9-7 DDA 12-10 DDC/DDE 15-4 DDA 17-7 DDA 30-4* DDI 60-10 DMX 4-10 DMX 8-10 DMX 16-10 DMX 7-10 DMX 14-10 DMX 27-10 DMX 9-10 DMX 18-10 DMX 35-10 DMX 12-10 DMX 26-10 DMX 50-10 DMH 5-10 DMH 13-10 DMH 24-10 DMH 11-10 DMH 24-10 DMH 46-10	0,15 0,18	B3	Приварное или клеевое под трубы с вн./внеш. диам. 12/16 мм	10	PVC	FKM	99202642	770,00	10	99202679	1104,00					
						EPDM	99202653	770,00		99202680	1104,00					
					PP	FKM	99202654	720,00		99202681	1104,00					
						EPDM	99202657	720,00		99202682	1104,00					
					-	-	Резьбовое внутр. G ½"	180		SS	FKM	99202660	1086,00	25	99202684	1470,00
											EPDM	99202661	1086,00		99202685	1470,00
	PVDF	PTFE	99202658	2006,00	99202683	2391,00										
	DDA/DDE 60-10 DDA/DDE 120-7 DDA/DDE 200-4 DME 60-10** DME 150-4 DDI 150-4 DMX 17-4 DMX 39-4 DMX 75-4 DMX 25-3 DMX 60-3 DMX 115-3 DMX 24-8 DMX 52-8 DMX 100-8 DMX 142-8 DMX 67-10 DMX 132-10 DMX 190-10 DMH 21-10 DMH 43-10 DMH 67-10 DMH 83-10 DMH 100-10	0,3 0,35	B0	Клеевое под трубы с вн./внеш. диам. 20/25 мм	10	PVC	FKM	99202662	826,00	10	99202687	1211,00				
							EPDM	99202663	826,00		99202688	1211,00				
			PP	FKM		99202664	826,00	99202689	1211,00							
				EPDM		99202665	826,00	99202690	1211,00							
			-	-		Резьбовое внутр. G ½"	130	SS	FKM		99202667	1593,00	25	99202692	1978,00	
EPDM									99202669		1593,00	99202693		1978,00		
PVDF		PTFE	99202666	2761,00	99202691	3146,00										
DMX 37-5 DMX 82-5 DMX 160-5 DMX 230-5 DMX 95-8 DMX 199-8 DMX 280-8 DMX 60-3 DMX 130-3 DMX 255-3 DMX 380-3 DMX 152-6 DMX 321-6 DMX 460-6 DMH 50-10 DMH 102-10 DMH 143-10 DMH 175-10 DMH 213-10 DMH 291-10		0,65 0,7	B0	Клеевое под трубы с вн./внеш. диам. 20/25 мм	10	PVC	FKM	99202670	1086,00	10	99202694	1470,00				
							EPDM	99202671	1086,00		99202695	1470,00				
			PP	FKM		99202672	1086,00	99202696	1470,00							
				EPDM		99202673	1086,00	99202697	1470,00							
		-	-	Резьбовое внутр. G ¾"	50	SS	FKM	99202675	1687,00	25	99202699	2072,00				
	EPDM						99202676	1687,00	99202700		2072,00					
	PVDF	PTFE	99202674	3493,00	99202698	3877,00										

10

Цены указаны на условиях «склад-Москва» с учетом НДС.
Рекомендованные розничные цены с 01.03.2018.

Информация, размещенная в Прайс-листе, не является публичной офертой.

Новинка!

КОМПЛЕКТНАЯ УСТАНОВКА DSS ДЛЯ СВЕРХТОЧНОГО ДОЗИРОВАНИЯ РАСТВОРОВ РЕАГЕНТОВ

- > Простота монтажа:
станция полностью готова к подключению

- > Сверхточное и плавное дозирование растворов реагентов за счет наличия демпфера пульсации

- > Стабильность работы
за счет наличия линии возврата реагента в дозирующую емкость

- > Высокая надежность

- > Простота сервисного обслуживания:
промывка отдельно каждого насоса благодаря наличию линии промывочной жидкости

> Технические характеристики

Подача (на 1 точку дозирования)	до 150 л/ч по запросу
Точность дозирования	± 1%
$P_{\text{рабочее}}$	до 10 бар
$P_{\text{системы}}$	до 10 бар
$T_{\text{перекач. жидкости}}$	от 0 до +45 °C



Цены указаны на условиях «склад-Москва» с учетом НДС.
Рекомендованные розничные цены с 01.03.2018.

Комплектная дозировочная установка DSS



- Комплектация:** Насосы, предохранительные клапаны, клапаны поддержания давления, запорные клапаны, демпферы пульсаций, манометры, клеммная коробка, трубопроводы, монтажная плита, кабели со штекером для внешнего управления.
- Глубина регулирования:** 1:3000 для насоса DDA 7.5-16 / 1:1000 для остальных моделей серии SmartDigital.
- Мембрана:** Одинарная, PTFE.
- Точность дозирования:** ± 1%.
- Перекачиваемая жидкость:** Жидкая, неабразивная, без волокнистых включений, негорючая. Для перекачивания химически агрессивных жидкостей необходимо выбрать соответствующую комбинацию материалов насоса, стойких к рабочей среде.
- Температура перекачиваемой жидкости:** 0 ... +45 °С.
- Температура окружающей среды:** 0 ... +40 °С.
- Максимальное рабочее давление установки:** 10 бар.
- Материал трубопроводов:** PVC-U.
- Присоединения:** Всасывающий трубопровод: втулка под вклейку труб PVC 15/20 мм; напорный трубопровод: втулка под вклейку труб PVC 10/16 мм; трубопровод промывной жидкости: втулка под вклейку труб PVC 10/16 мм; трубопровод возврата реагента: втулка под вклейку труб PVC 10/16 мм.
- Тип двигателя:** Шаговый.
- Номинальное напряжение:** 1 x 110-240 В.
- Номинальная частота:** 50/60 Гц.
- Степень защиты:** IP65.
- Кабель:** 1,5 м со штекером SCHUKO.

Вариант управления AR

Ручная настройка производительности
 Импульсный входной сигнал в мл/имп.
 Аналоговый сигнал 0/4-20 мА (входной и выходной)
 Режим партия (на основе импульсов)
 Дозирование на базе таймера
 Внешний старт/стоп

Двухуровневый контроль реагента
 Релейные выходы (2 реле)
 Управление по шине связи (требуется дополнительное оборудование E-box)
 Автоматическое удаление воздуха

Группа продукта M 7

Тип продукта	Количество насосов рабоч./резерв.	Количество точек дозирования	Тип насоса	Макс. Q (л/ч)	Макс. Н (бар)	Вариант управления	Материал			№ продукта	EUR
							Доз. головка	Уплотнения	Шарики клапанов		
DSS-PP-S-C	1/1	1	DDA	7,5	16*	AR	PVC	V	C	98440830	10750,00
	1/1			12	10					98440831	11053,00
	1/1			17	7					98440832	11053,00
	1/1			30	4					98440833	11305,00
DSS-PP-S-B	2/0	2	DDA	7,5	16	AR	PVC	V	C	98440836	13617,00
	2/0			12	10					98440837	13921,00
	2/0			17	7					98440838	13921,00
	2/0			30	4					98440839	14173,00
DSS-PP-S-D	2/1	2	DDA	7,5	16	AR	PVC	V	C	98440842	16468,00
	2/1			12	10					98440843	16918,00
	2/1			17	7					98440844	16918,00
	2/1			30	4					98440845	17298,00

* Давление в дозировочной установке DSS до 10 бар.

Обозначение материалов

Дозирующая головка	Уплотнение	Шарики
PVC = Поливинилхлорид	V = Viton (FKM)	C = Керамика
PP = Полипропилен	E = EPDM	G = Стекло

PE = Полиэтилен	T = Teflon	SS = Нержавеющая сталь
PV = PVDF = Поливинилиденфторид		
SS = Нержавеющая сталь		

Цены указаны на условиях «склад-Москва» с учетом НДС.
 Рекомендованные розничные цены с 01.03.2018.

Информация, размещенная в Прайс-листе, не является публичной офертой.

Эффективная защита от всех типов патогенных микроорганизмов и вирусов

- Получение раствора диоксида хлора при концентрации 2 г/л с производительностью от 5 до 60 г/час из разбавленных растворов хлорита натрия (7,5% NaClO₂) и соляной кислоты (9% HCl)

- Встроенный контроллер для измерения и регулирования концентрации диоксида хлора. Подключите к предусмотренному разъему измерительную ячейку с электродом, и установка будет автоматически поддерживать необходимую концентрацию дезинфектант в водопроводной системе



- Инновационный метод производства диоксида хлора, реализованный в данной установке, требует минимальное количество химикатов. Сокращения расходов на химикаты до 40% по сравнению с другими существующими на рынке системами



- Конструктивное исполнение установки OxiPerm Pro, гарантирует высокую эксплуатационную надежность и небольшие эксплуатационные затраты

- Диоксид хлора – это надежный способ уничтожения и предотвращения повторного образования биологических пленок на стенках трубопроводов, со всеми обитающими в этих пленках легионеллами и прочими типами вредоносных микробов

- Монтаж установки OxiPerm Pro можно производить в местах с ограниченным пространством, поскольку эксплуатация и техническое обслуживание установки выполняются полностью с лицевой стороны



Компактная установка для производства и дозирования диоксида хлора методом, основанном на реакции между 7,5% хлоритом натрия и 9% соляной кислотой, с емкостями для химических реагентов.

Oxiperm Pro 162-5

Макс. 5 г диоксида хлора в час (для обработки 12,5 м³/ч воды при предельно допустимой концентрации ClO₂ 0,4 мг/л).

Группа продукта М 11

Тип продукта	№ продукта	EUR
OCD-162-5-S/G, с цифровым дозировочным насосом DDA	95735153	13838,00

Oxiperm Pro 162-10

Макс. 10 г диоксида хлора в час (для обработки 25 м³/ч воды при предельно допустимой концентрации ClO₂ 0,4 мг/л).

Группа продукта М 11

Тип продукта	№ продукта	EUR
OCD-162-10-S/G, с цифровым дозировочным насосом DDA	95735161	15508,00

Oxiperm Pro 162-30

Макс. 30 г диоксида хлора в час (для обработки 75 м³/ч воды при предельно допустимой концентрации ClO₂ 0,4 мг/л).

Группа продукта М 11

Тип продукта	№ продукта	EUR
OCD-162-30-P/G1, с цифровым дозировочным насосом DDI 222, для емкости 60 л	95735171	20996,00
OCD-162-30-P/G2, с цифровым дозировочным насосом DDI 222, для емкости 200/1000 л	95735175	21354,00

Oxiperm Pro 162-60

Макс. 60 г диоксида хлора в час (для обработки 150 м³/ч воды при предельно допустимой концентрации ClO₂ 0,4 мг/л).

Группа продукта М 11

Тип продукта	№ продукта	EUR
OCD-162-60-P/G1, с цифровым дозировочным насосом DDI 222, для емкости 60 л	95718454	24271,00
OCD-162-60-P/G2, с цифровым дозировочным насосом DDI 222, для емкости 200/1000 л	95718458	24588,00



SELCOPERM® – установки для электролитического получения раствора гипохлорита натрия.

- > Получение на месте эксплуатации надёжного дезинфектанта – исходные продукты только поваренная соль и питьевая вода.
- > Производительность установок от 125 г/ч до 50 кг/ч по а.х. и более – успешные инсталляции на водоканалах крупных городов
- > Соответствие всем требованиям промышленной безопасности и санитарным нормам СанПин 2.1.4.10.74-01.

VACCUPERM® – вакуумные установки для дозирования газа (хлора, аммиака, углекислого газа, диоксида серы).

- > Вся установка дозирования газа, от контейнера с хлором до точки инъекции, находится в разряженном состоянии – в ней вакуум, это обеспечивает высокую степень надёжности и безопасности.
- > Поставка оборудования «под ключ» – проектирование, монтаж, ввод в эксплуатацию и сервисное обслуживание.



POLYDOS® – автоматические установки для приготовления 0,05–0,5 %-ных растворов из сухих и жидких химических концентратов, таких как органические полимеры, флокулянты и коагулянты (напр. сульфат алюминия), сода, известковое молочко, бентонит, сульфат аммония, активированный уголь и многие другие.

Цены указаны на условиях «склад-Москва» с учетом НДС.
Рекомендованные розничные цены с 01.03.2018.

Передовые решения для управления насосным оборудованием

GRUNDFOS iSOLUTIONS РАЗУМНЫЕ насосные системы



- > Все шкафы управления **Control MPC** комплектуются обновленным интеллектуальным контроллером **CU352 MultiPumpControl**, разработанным специально для систем водоснабжения, отопления и циркуляции:
 - от 1-го до 6-ти параллельных насосов
 - возможность применения преобразователей частоты CUE
 - функция пропорционального регулирования давления в системах водоснабжения
 - широкий список дополнительных опций

- > Любой насос может стать «умным» и «энергоэффективным» с преобразователем частоты Grundfos CUE
 - разработан специально для насосов
 - встроенные характеристики насосов Grundfos
 - мощность от 0,55 до 250 кВт
 - степень защиты IP20 или IP54
 - сетевое электропитание 1 x 220 В или 3 x 380 В
 - может входить в состав Control MPC-E и Control DC-E



- > Новые интеллектуальные шкафы управления **Control DC-E** со встроенными преобразователями частоты CUE – лучшее решение для энергоэффективной работы в системах дренажа и канализации:
 - управление до 6-ти насосов в одной или двух группах, установленных в общем резервуаре
 - обновленный контроллер **CU362 Dedicated Controls**
 - автоматическая энергооптимизация насосов (до 30–40% экономии электроэнергии)
 - защита от заклинивания (реверс)
 - дистанционный контроль и управление по Ethernet, Modbus, Profibus, GSM или с помощью SMS-сообщений

Цены указаны на условиях «склад-Москва» с учетом НДС.
Рекомендованные розничные цены с 01.03.2018.

Устройство Grundfos GO (замена пульта управления R100)

Предназначено для беспроводной настройки и контроля параметров оборудования Grundfos, имеющего инфракрасный порт или радиоканал. Работает совместно со смартфонами на базе Android или Apple при установке соответствующего бесплатного приложения. Применяется для насосов CR(I,N)E, TP(D)E, NKE, NBE, MTRE, MAGNA, MAGNA 3, UPE, CME, установок Hydro Multi-E, шкафов управления Control DC, устройств MP 204, CU300, CU301, IO351, интерфейсов CIU AUTO_{ADAPT}.

Группа продукта Z



Тип продукта	Применение	№ продукта	EUR
MI204	Подключаемый модуль для устройств Apple iPhone, iPad, iPod touch с разъемом Lightning	98424092 ^A	106,00
MI301	Bluetooth модуль для устройств на базе Android или Apple iOS	98046408 ^A	212,00

Модуль передачи данных CIM

Предназначен для управления оборудованием Grundfos в системах диспетчеризации (SCADA-системы) по промышленным протоколам связи. Модуль самостоятельно устанавливается непосредственно в изделие.

Группа продукта Z



Тип продукта	Тип протокола	Применение	№ продукта	EUR
CIM 060	Grundfos GO	Для Control DC (необходимо применение GSM антенны с кабелем не более 2,9 м)	98778356	219,00
CIM 100	LONtalk	Для MAGNA3, MAGNA3 D (2xCIM), E-насосов (TPE, CR(I,N)E, MTRE, CME, NBE, NKE) с двигателями моделей H/I/J + 11-22 кВт	96824797	231,00
CIM 110	LONtalk	Для TPED, Hydro Multi-E с двигателями моделей H/I/J, Control MPC (CU352), Hydro MPC (CU352)	96824798	231,00
CIM 150	Profibus DP	Для MAGNA3, MAGNA3 D (2xCIM), E-насосов (TPE, CR(I,N)E, MTRE, CME, NBE, NKE) с двигателями моделей H/I/J + 11-22 кВт, TPED, Hydro Multi-E с двигателями моделей H/I/J, Control MPC (CU352), Hydro MPC (CU352), Control DC	96824793	253,00
CIM 200	Modbus RTU/COMLi	Для MAGNA3, MAGNA3 D (2xCIM), E-насосов (TPE, CR(I,N)E, MTRE, CME, NBE, NKE) с двигателями моделей H/I/J + 11-22 кВт, TPED, Hydro Multi-E с двигателями моделей H/I/J, Control MPC (CU352), Hydro MPC (CU352), Control DC	96824796 ^A	231,00
CIM 250¹ без аккумулял.	GSM/GPRS, SMS сообщения	Для MAGNA3, MAGNA3 D (2xCIM), E-насосов (TPE, CR(I,N)E, MTRE, CME, NBE, NKE) с двигателями моделей H/I/J + 11-22 кВт, TPED, Hydro Multi-E с двигателями моделей H/I/J, Control MPC (CU352), Hydro MPC (CU352), Control DC	96824795	542,00
CIM 300	BACnet MS/TP	Для MAGNA3, MAGNA3 D (2xCIM), E-насосов (TPE, CR(I,N)E, MTRE, CME, NBE, NKE) с двигателями моделей H/I/J + 11-22 кВт, TPED, Hydro Multi-E с двигателями моделей H/I/J, Control MPC (CU352), Hydro MPC (CU352)	96893770	231,00
CIM 500	Industrial Ethernet	Для MAGNA3, MAGNA3 D (2xCIM), E-насосов (TPE, CR(I,N)E, MTRE, CME, NBE, NKE) с двигателями моделей H/I/J + 11-22 кВт, TPED, Hydro Multi-E с двигателями моделей H/I/J, Control MPC (CU352), Hydro MPC (CU352), Control DC	98301408 ^A	521,00

11

Интерфейс передачи данных CIU

Предназначен для управления оборудованием Grundfos с протоколом связи GENiBus в системах диспетчеризации (SCADA-системы) по промышленным протоколам связи. Степень защиты IP54. Размеры 182x108x82 мм (ВxШxГ), монтаж на DIN-рейку или настенный. Сетевое электропитание: 1 x 24–240 В, 0–60 Гц.

Группа продукта Z



Тип продукта	Тип протокола	Применение	№ продукта	EUR
CIU 100	LONtalk	Для UPE/MAGNA ² , TPED (2xCIU) и Hydro Multi-E 11-22 кВт, CUE	96753735	401,00
CIU 150	Profibus DP	Для UPE/MAGNA ² , TPED (2xCIU) и Hydro Multi-E 11-22 кВт, CUE, MP 204, Control MP 204	96753081	451,00
CIU 200	Modbus RTU/COMLi	Для UPE/MAGNA ² , TPED (2xCIU) и Hydro Multi-E 11-22 кВт, CUE, MP 204, Control MP 204	96753082 ^A	401,00
CIU 250¹ с аккумулял.	GSM/GPRS, SMS сообщения	Для UPE/MAGNA ² , TPED (2xCIU) и Hydro Multi-E 11-22 кВт, CUE, MP 204, Control MP 204	96787106	722,00
CIU 251¹ с аккумулял.	GSM/GPRS, SMS-сообщения, с платой входов/выходов	Для UPE/MAGNA ² , Hydro Multi-E 11-22кВт, CUE, MP204, Control MP 204	98424321	801,00
CIU 300	BACnet MS/TP	Для UPE/MAGNA ² , TPED (2xCIU) и Hydro Multi-E 11-22 кВт, CUE	96893769	401,00
CIU 500	Industrial Ethernet	Для UPE/MAGNA ² , TPED (2xCIU) и Hydro Multi-E 11-22 кВт, CUE, MP 204, Control MP 204	96753894	639,00
CIU 152	Grundfos GO + Profibus-DP	Для всех насосов DP, EF, SEG, SL с функцией AUTO _{ADAPT}	98128063	595,00
CIU 202	Grundfos GO + Modbus RTU/COMLi	Для всех насосов DP, EF, SEG, SL с функцией AUTO _{ADAPT}	97644728	595,00
CIU 252¹	Grundfos GO + GSM/GPRS/SMS	Для всех насосов DP, EF, SEG, SL с функцией AUTO _{ADAPT}	97644729	848,00
CIU 902	только с устройством Grundfos GO	Для всех насосов DP, EF, SEG, SL с функцией AUTO _{ADAPT}	97644690	476,00

¹ Необходимо подключение GSM-антенны. ² Необходимо наличие встроенного модуля GENiBus.

^A – поддерживается складской запас готового продукта; ^B – поддерживается складской запас компонентов для сборки продукта.

Цены указаны на условиях «склад-Москва» с учетом НДС.
Рекомендованные розничные цены с 01.03.2018.

Информация, размещенная в Прайс-листе, не является публичной офертой.

Принадлежности для CIM/CIU 250

Группа продукта Z



Тип продукта	Описание	№ продукта	EUR
GSM-антенна	Врезной монтаж на крышке шкафа, IP69K, кабель 2 м.	97631956	91,00
GSM-антенна	Накладной монтаж на липкой ленте, IP65, кабель 4 м.	97631957	86,00
Аккумулятор для CIM 250	Li-ion, 1000 мА, монтаж на модуле CIM250, обеспечивает бесперебойное питание модуля.	97631960	51,00

Реле термисторной защиты MS220C

Применяется с насосами, оснащенными терморезисторами PTC по DIN 44081, 44082.

Обеспечивает контроль температуры и защиту электродвигателя от перегрева.

Имеет выходное сигнальное реле с перекидным контактом (C-NO-NC), с максимальной нагрузкой 415 В, 6 А.

Степень защиты IP40. Размеры: 72x33x60 мм (ВxШxГ), монтаж на DIN-рейку или настенный.

Сетевое электропитание: 1 x 220-240 В, 50 Гц.

Группа продукта Z



Тип продукта	Описание	№ продукта	EUR
MS220C	Для всех насосов, оснащенных терморезисторами PTC	001D8945 ^A	83,00

^A – поддерживается складской запас готового продукта; ^B – поддерживается складской запас компонентов для сборки продукта.

Реле защиты от «сухого» хода + реле термисторной защиты LiqTec

Основные функции LiqTec:

- защищает насос от работы без воды;
- защищает насос от высокой температуры жидкости ($130 \pm 5 \text{ }^\circ\text{C}$);
- контролирует температуру обмоток электродвигателя, оснащенного терморезисторами РТС.

Имеет выходное сигнальное реле с перекидным контактом (С-NO-NC), с максимальной нагрузкой 250 В, 1 А.

Степень защиты IPX0, размеры 116×90×67 мм (В×Ш×Г), монтаж на DIN-рейке.

Сетевое электропитание: 1 × 200-240 В, 50 Гц.

Группа продукта Z



Тип продукта	Описание	№ продукта	EUR
LiqTec	В комплект входит релейный модуль + датчик с кабелем 5 м.	96556429 ^A	731,00
Кабель-удлинитель	Увеличивает длину кабеля датчика на 15 метров.	96443676	117,00
Датчик LiqTec	Для E-насосов с новыми двигателями MGE (модели H, I и J).	99337830	172,00

^A – поддерживается складской запас готового продукта; ^B – поддерживается складской запас компонентов для сборки продукта.

Шкаф управления с интеллектуальной системой Multi Pump Control предназначен для регулирования от 1-го до 6-ти насосов в зависимости от регулируемой величины (давления, температуры, расхода, уровня и т.д.). В состав стандартного исполнения входит: контроллер с панелью управления CU352 Multi Pump Control с цветным ЖК дисплеем (320x240 пикселей), силовая часть, главный выключатель, автоматы защиты электродвигателя, лампы-индикаторы аварии насосов.

Control MPC-E

Шкаф управления для E-насосов Grundfos, оснащенных смонтированным на электродвигателе преобразователем частоты (TPE серии 1000, CR(I,N)E, MTRE, CME, NBE, NKE). Предназначен для плавного регулирования от 1-го до 6-ти насосов со встроенным преобразователем частоты.



Диапазон мощности: 0,37-22 кВт на один насос.

Сетевое электропитание: Один ввод 3 × 380 В, 50 Гц.

По запросу – отдельный ввод на каждый насос или двойной ввод питания с автоматическим переключением (ABP).

Электропитание насосов: До 1,1 кВт – 1 × 220 В, 50 Гц; 1,5 кВт и выше – 3 × 380 В, 50 Гц.

Способ пуска: Преобразователь частоты на E-насосе Grundfos (E).

Климатическое исполнение: Внутреннее, IP54, 0 ... +40 °С, металлический корпус.

11

Для 1-го E-насоса**Внимание! Группа продукта Н 4**

Тип продукта	Мощность двигателя P ₂ , кВт	Рабочий ток на один насос, А	№ продукта	EUR
Control MPC-E 1x0,37 E	0,37; 1 × 220 В	3,0	96837933	3545,00
Control MPC-E 1x0,55 E	0,55; 1 × 220 В	4,3	96837934	3545,00
Control MPC-E 1x0,75 E	0,75; 1 × 220 В	5,6	96837935	3557,00
Control MPC-E 1x1,1 E	1,1; 1 × 220 В	8,2	96837936	3575,00
Control MPC-E 1x1,5 E	0,55-1,5; 3×380 В	3,3	96837937	3612,00
Control MPC-E 1x2,2 E	2,2	4,6	96837938	3612,00
Control MPC-E 1x3 E	3,0	6,2	96837939	3623,00
Control MPC-E 1x4 E	4,0	8,1	96837940	3623,00
Control MPC-E 1x5,5 E	5,5	11,0	96837941	3627,00
Control MPC-E 1x7,5 E	7,5	15,0	96837942	3639,00
Control MPC-E 1x11 E	11,0	22,5	96837943	3667,00
Control MPC-E 1x15 E	15,0	30,0	96837944	3804,00
Control MPC-E 1x18,5 E	18,5	37,0	96837945	4050,00
Control MPC-E 1x22 E	22,0	43,5	96837946	4235,00

Для 2-х E-насосов**Внимание! Группа продукта Н 4**

Тип продукта	Мощность двигателя P ₂ , кВт	Рабочий ток на один насос, А	№ продукта	EUR
Control MPC-E 2x0,37 E	0,37; 1 × 220 В	3,0	96837947	3680,00
Control MPC-E 2x0,55 E	0,55; 1 × 220 В	4,3	96837948	3754,00
Control MPC-E 2x0,75 E	0,75; 1 × 220 В	5,6	96837949	3754,00
Control MPC-E 2x1,1 E	1,1; 1 × 220 В	8,2	96837950	3754,00
Control MPC-E 2x1,5 E	0,55-1,5; 3×380 В	3,3	96837951	3840,00
Control MPC-E 2x2,2 E	2,2	4,6	96837952	3907,00
Control MPC-E 2x3 E	3,0	6,2	96837953	3939,00
Control MPC-E 2x4 E	4,0	8,1	96837954	3969,00
Control MPC-E 2x5,5 E	5,5	11,0	96837955	3993,00
Control MPC-E 2x7,5 E	7,5	15,0	96837956	4018,00
Control MPC-E 2x11 E	11,0	22,5	96837957	4030,00
Control MPC-E 2x15 E	15,0	30,0	96837958	4230,00
Control MPC-E 2x18,5 E	18,5	37,0	96837959	4556,00
Control MPC-E 2x22 E	22,0	43,5	96837960	4783,00

Для 3-х E-насосов**Внимание! Группа продукта Н 4**

Тип продукта	Мощность двигателя P ₂ , кВт	Рабочий ток на один насос, А	№ продукта	EUR
Control MPC-E 3x0,37 E	0,37; 1 × 220 В	3,0	96837961	3741,00
Control MPC-E 3x0,55 E	0,55; 1 × 220 В	4,3	96837962	3824,00
Control MPC-E 3x0,75 E	0,75; 1 × 220 В	5,6	96837963	3832,00
Control MPC-E 3x1,1 E	1,1; 1x220 В	8,2	96837964	3931,00
Control MPC-E 3x1,5 E	0,55-1,5; 3×380 В	3,3	96837965	3948,00
Control MPC-E 3x2,2 E	2,2	4,6	96837966	3970,00
Control MPC-E 3x3 E	3,0	6,2	96837967	4002,00
Control MPC-E 3x4 E	4,0	8,1	96837968	4024,00
Control MPC-E 3x5,5 E	5,5	11,0	96837969	4034,00
Control MPC-E 3x7,5 E	7,5	15,0	96837970	4046,00
Control MPC-E 3x11 E	11,0	22,5	96837971	4303,00
Control MPC-E 3x15 E	15,0	30,0	96837972	4773,00
Control MPC-E 3x18,5 E	18,5	37,0	96837973	5347,00
Control MPC-E 3x22 E	22,0	43,5	96837974	5449,00

Для 4-х E-насосов**Внимание! Группа продукта Н 4**

Тип продукта	Мощность двигателя P ₂ , кВт	Рабочий ток на один насос, А	№ продукта	EUR
Control MPC-E 4x0,37 E	0,37; 1 × 220 В	3,0	96837975	4069,00
Control MPC-E 4x0,55 E	0,55; 1 × 220 В	4,3	96837976	4088,00
Control MPC-E 4x0,75 E	0,75; 1 × 220 В	5,6	96837977	4095,00
Control MPC-E 4x1,1 E	1,1; 1 × 220 В	8,2	96837978	4106,00
Control MPC-E 4x1,5 E	0,55-1,5; 3×380 В	3,3	96837979	4247,00
Control MPC-E 4x2,2 E	2,2	4,6	96837980	4268,00
Control MPC-E 4x3 E	3,0	6,2	96837981	4268,00
Control MPC-E 4x4 E	4,0	8,1	96837982	4268,00
Control MPC-E 4x5,5 E	5,5	11,0	96837983	4628,00
Control MPC-E 4x7,5 E	7,5	15,0	96837984	4630,00
Control MPC-E 4x11 E	11,0	22,5	96837985	4997,00
Control MPC-E 4x15 E	15,0	30,0	96837986	5573,00
Control MPC-E 4x18,5 E	18,5	37,0	96837987	6772,00
Control MPC-E 4x22 E	22,0	43,5	96837988	6784,00

Внимание! Необходимые датчики заказываются дополнительно (см. раздел «Аналоговые датчики»).

Для 5-ти и 6-ти E-насосов номера продуктов и цены на шкафы управления предоставляются по запросу.

Внимание! Подбор шкафа управления необходимо производить по номинальному току электродвигателя насоса.

Цены указаны на условиях «склад-Москва» с учетом НДС.
Рекомендованные розничные цены с 01.03.2018.

Шкафы управления насосами для систем циркуляции и повышения давления

Control MPC-E с CUE

Шкаф управления насосами с преобразователями частоты CUE в шкафу на каждый насос.
Предназначен для плавного регулирования от 1-го до 6-ти стандартных насосов.



- Диапазон мощности: 0,37-75 кВт на один насос, свыше 75 кВт цены предоставляются по запросу.
Сетевое электропитание: Один ввод 3 × 380 В, 50 Гц.
По запросу – отдельный ввод на каждый насос или двойной ввод питания с автоматическим переключением (АВР).
Электропитание насосов: 3 × 380 В, 50 Гц.
Способ пуска: Преобразователь частоты Grundfos CUE (ESS).
Климатическое исполнение: Внутреннее, IP54, 0 ... +40 °С, металлический корпус.
По запросу – уличное или уличное контейнерное исполнение, IP55.

Для 1-го насоса **Внимание!** Группа продукта Н 4

Тип продукта	Мощность двигателя P ₂ , кВт	Рабочий ток на один насос, А	№ продукта	EUR
Control MPC-E 1x0,37 ESS	0,37	1,0	по запросу	5197,00
Control MPC-E 1x0,55 ESS	0,55	1,8	по запросу	5197,00
Control MPC-E 1x0,75 ESS	0,75	2,4	по запросу	5285,00
Control MPC-E 1x1,1 ESS	1,1	3,0	по запросу	5453,00
Control MPC-E 1x1,5 ESS	1,5	4,0	по запросу	5504,00
Control MPC-E 1x2,2 ESS	2,2	5,6	по запросу	5776,00
Control MPC-E 1x3 ESS	3,0	7,2	98538049	6141,00
Control MPC-E 1x4 ESS	4,0	10,0	по запросу	6259,00
Control MPC-E 1x5,5 ESS	5,5	13,0	по запросу	6477,00
Control MPC-E 1x7,5 ESS	7,5	16,0	по запросу	6675,00
Control MPC-E 1x11 ESS	11,0	23,0	98414989	8875,00
Control MPC-E 1x15 ESS	15,0	31,0	по запросу	9531,00
Control MPC-E 1x18,5 ESS	18,5	36,4	98436266	9674,00
Control MPC-E 1x22 ESS	22,0	43,0	по запросу	11366,00
Control MPC-E 1x30 ESS	30,0	59,0	96944612	13155,00
Control MPC-E 1x37 ESS	37,0	71,0	96944613	13556,00
Control MPC-E 1x45 ESS	45,0	84,0	96944614	14871,00
Control MPC-E 1x55 ESS	55,0	100,0	96944615	17044,00
Control MPC-E 1x75 ESS	75,0	138,0	96944616	18077,00

Для 2-х насосов **Внимание!** Группа продукта Н 4

Тип продукта	Мощность двигателя P ₂ , кВт	Рабочий ток на один насос, А	№ продукта	EUR
Control MPC-E 2x0,37 ESS	0,37	1,0	98578239	5989,00
Control MPC-E 2x0,55 ESS	0,55	1,8	98578236	5989,00
Control MPC-E 2x0,75 ESS	0,75	2,4	98704751	6204,00
Control MPC-E 2x1,1 ESS	1,1	3,0	98453947	6554,00
Control MPC-E 2x1,5 ESS	1,5	4,0	98368298	6576,00
Control MPC-E 2x2,2 ESS	2,2	5,6	98345536	7152,00
Control MPC-E 2x3 ESS	3,0	7,2	98554842	7904,00
Control MPC-E 2x4 ESS	4,0	10,0	98703538	8289,00
Control MPC-E 2x5,5 ESS	5,5	13,0	98446990	8333,00
Control MPC-E 2x7,5 ESS	7,5	16,0	98345695	9198,00
Control MPC-E 2x11 ESS	11,0	23,0	98407484	12062,00
Control MPC-E 2x15 ESS	15,0	31,0	98513145	13513,00
Control MPC-E 2x18,5 ESS	18,5	36,4	98368416	13732,00
Control MPC-E 2x22 ESS	22,0	43,0	98468347	16469,00
Control MPC-E 2x30 ESS	30,0	59,0	96944618	19223,00
Control MPC-E 2x37 ESS	37,0	71,0	96944619	21131,00
Control MPC-E 2x45 ESS	45,0	84,0	96944620	24877,00
Control MPC-E 2x55 ESS	55,0	100,0	96944621	30310,00
Control MPC-E 2x75 ESS	75,0	138,0	96944622	33188,00

Для 3-х насосов **Внимание!** Группа продукта Н 4

Тип продукта	Мощность двигателя P ₂ , кВт	Рабочий ток на один насос, А	№ продукта	EUR
Control MPC-E 3x0,37 ESS	0,37	1,0	по запросу	6815,00
Control MPC-E 3x0,55 ESS	0,55	1,8	по запросу	6815,00
Control MPC-E 3x0,75 ESS	0,75	2,4	по запросу	7073,00
Control MPC-E 3x1,1 ESS	1,1	3,0	по запросу	7536,00
Control MPC-E 3x1,5 ESS	1,5	4,0	по запросу	7647,00
Control MPC-E 3x2,2 ESS	2,2	5,6	99229408	8488,00
Control MPC-E 3x3 ESS	3,0	7,2	97938797	9718,00
Control MPC-E 3x4 ESS	4,0	10,0	по запросу	10205,00
Control MPC-E 3x5,5 ESS	5,5	13,0	98659633	10497,00
Control MPC-E 3x7,5 ESS	7,5	16,0	98509779	13958,00
Control MPC-E 3x11 ESS	11,0	23,0	98456994	15566,00
Control MPC-E 3x15 ESS	15,0	31,0	98589750	17814,00
Control MPC-E 3x18,5 ESS	18,5	36,4	97911235	18592,00
Control MPC-E 3x22 ESS	22,0	43,0	98575896	22983,00
Control MPC-E 3x30 ESS	30,0	59,0	96944624	26487,00
Control MPC-E 3x37 ESS	37,0	71,0	96944625	30842,00
Control MPC-E 3x45 ESS	45,0	84,0	96944626	36891,00
Control MPC-E 3x55 ESS	55,0	100,0	96944627	42270,00
Control MPC-E 3x75 ESS	75,0	138,0	96944628	46382,00

Для 4-х насосов **Внимание!** Группа продукта Н 4

Тип продукта	Мощность двигателя P ₂ , кВт	Рабочий ток на один насос, А	№ продукта	EUR
Control MPC-E 4x0,37 ESS	0,37	1,0	по запросу	9812,00
Control MPC-E 4x0,55 ESS	0,55	1,8	по запросу	9812,00
Control MPC-E 4x0,75 ESS	0,75	2,4	по запросу	10210,00
Control MPC-E 4x1,1 ESS	1,1	3,0	по запросу	10870,00
Control MPC-E 4x1,5 ESS	1,5	4,0	по запросу	10978,00
Control MPC-E 4x2,2 ESS	2,2	5,6	99176525	12191,00
Control MPC-E 4x3 ESS	3,0	7,2	по запросу	13802,00
Control MPC-E 4x4 ESS	4,0	10,0	по запросу	14528,00
Control MPC-E 4x5,5 ESS	5,5	13,0	98564923	14911,00
Control MPC-E 4x7,5 ESS	7,5	16,0	96834555	16074,00
Control MPC-E 4x11 ESS	11,0	23,0	98511003	21199,00
Control MPC-E 4x15 ESS	15,0	31,0	98434733	23970,00
Control MPC-E 4x18,5 ESS	18,5	36,4	99087466	25552,00
Control MPC-E 4x22 ESS	22,0	43,0	98335119	29849,00
Control MPC-E 4x30 ESS	30,0	59,0	96944630	34705,00
Control MPC-E 4x37 ESS	37,0	71,0	96944631	41926,00
Control MPC-E 4x45 ESS	45,0	84,0	96944632	47493,00
Control MPC-E 4x55 ESS	55,0	100,0	96944633	54767,00
Control MPC-E 4x75 ESS	75,0	138,0	96944634	61438,00

Внимание! Необходимые датчики заказываются дополнительно (см. раздел «Аналоговые датчики»).

Для 5-ти и 6-ти насосов номера продуктов и цены на шкафы управления предоставляются по запросу.

Внимание! Подбор шкафа управления необходимо производить по номинальному току электродвигателя насоса.

Внимание! Шкаф с преобразователем частоты должен быть дополнительно укомплектован синусными фильтрами в случае:

- управления насосами SP, BM, BMB;
- управления насосами с напряжением питания 3x220(D)/3x380(V) вольт при подключении их к напряжению 3x380 вольт.

Цены указаны на условиях «склад-Москва» с учетом НДС.
Рекомендованные розничные цены с 01.03.2018.

Информация, размещенная в Прайс-листе, не является публичной офертой.



Control MPC-F

Шкаф управления насосами с одним преобразователем частоты в шкафу.

Предназначен для плавного регулирования одного из насосов и каскадного подключения до 5-ти насосов.

Диапазон мощности:	0,37-75 кВт на один насос.
Сетевое электропитание:	Один ввод 3 × 380 В, 50 Гц. По запросу – отдельный ввод на каждый насос или двойной ввод питания с автоматическим переключением (ABP).
Электропитание насосов:	3 × 380 В, 50 Гц.
Способ пуска:	Нерегулируемые насосы – прямой (DOL), «звезда-треугольник» (SD).
Климатическое исполнение:	Внутреннее, IP54, 0 ... +40 °С, металлический корпус. По запросу – уличное или уличное контейнерное исполнение, IP55.

Для 1-го насоса **Внимание!** Группа продукта Н 4

Тип продукта	Мощность двигателя P ₂ , кВт	Рабочий ток на один насос, А	№ продукта	EUR
Control MPC-F 1x0,37 DOL	0,37	1,0	97502942	6921,00
Control MPC-F 1x0,55 DOL	0,55	1,5	97502943	7328,00
Control MPC-F 1x0,75 DOL	0,75	1,9	97502944	7345,00
Control MPC-F 1x1,1 DOL	1,1	2,6	97502945	7367,00
Control MPC-F 1x1,5 DOL	1,5	3,2	97502946	7835,00
Control MPC-F 1x2,2 DOL	2,2	4,5	97502947	7927,00
Control MPC-F 1x3 DOL	3,0	6,4	97502948	8107,00
Control MPC-F 1x4 DOL	4,0	8,0	97502949	8190,00
Control MPC-F 1x5,5 SD	5,5	11,0	97502950	8680,00
Control MPC-F 1x7,5 SD	7,5	15,0	97502951	9417,00
Control MPC-F 1x11 SD	11,0	22,0	97502952	11330,00
Control MPC-F 1x15 SD	15,0	28,0	97502953	12190,00
Control MPC-F 1x18,5 SD	18,5	35,0	97502954	14249,00
Control MPC-F 1x22 SD	22,0	40,0	97502955	14799,00
Control MPC-F 1x30 SD	30,0	56,0	97502956	17087,00
Control MPC-F 1x37 SD	37,0	68,0	96837720	18457,00
Control MPC-F 1x45 SD	45,0	84,0	по запросу	23273,00
Control MPC-F 1x55 SD	55,0	100,0	по запросу	26525,00
Control MPC-F 1x75 SD	75,0	138,0	96837723	28733,00

Для 2-х насосов **Внимание!** Группа продукта Н 4

Тип продукта	Мощность двигателя P ₂ , кВт	Рабочий ток на один насос, А	№ продукта	EUR
Control MPC-F 2x0,37 DOL	0,37	1,0	97502957	7425,00
Control MPC-F 2x0,55 DOL	0,55	1,5	97502958	7425,00
Control MPC-F 2x0,75 DOL	0,75	1,9	97502959	7522,00
Control MPC-F 2x1,1 DOL	1,1	2,6	97502960	8063,00
Control MPC-F 2x1,5 DOL	1,5	3,2	97502961	8466,00
Control MPC-F 2x2,2 DOL	2,2	4,5	97502962	8592,00
Control MPC-F 2x3 DOL	3,0	6,4	97502963	8708,00
Control MPC-F 2x4 DOL	4,0	8,0	97502964	8869,00
Control MPC-F 2x5,5 SD	5,5	11,0	97502965	9679,00
Control MPC-F 2x7,5 SD	7,5	15,0	97502966	10574,00
Control MPC-F 2x11 SD	11,0	22,0	97502967	12971,00
Control MPC-F 2x15 SD	15,0	28,0	97502968	13784,00
Control MPC-F 2x18,5 SD	18,5	35,0	97502969	16475,00
Control MPC-F 2x22 SD	22,0	40,0	97502970	17173,00
Control MPC-F 2x30 SD	30,0	56,0	97502971	20285,00
Control MPC-F 2x37 SD	37,0	68,0	97502972	23960,00
Control MPC-F 2x45 SD	45,0	84,0	98165426	28409,00
Control MPC-F 2x55 SD	55,0	100,0	97823792	32294,00
Control MPC-F 2x75 SD	75,0	138,0	97907199	39046,00

Для 3-х насосов **Внимание!** Группа продукта Н 4

Тип продукта	Мощность двигателя P ₂ , кВт	Рабочий ток на один насос, А	№ продукта	EUR
Control MPC-F 3x0,37 DOL	0,37	1,0	97502973	7756,00
Control MPC-F 3x0,55 DOL	0,55	1,5	97502974	7756,00
Control MPC-F 3x0,75 DOL	0,75	1,9	97502975	7756,00
Control MPC-F 3x1,1 DOL	1,1	2,6	97502976	8544,00
Control MPC-F 3x1,5 DOL	1,5	3,2	97502977	8788,00
Control MPC-F 3x2,2 DOL	2,2	4,5	97502978	8869,00
Control MPC-F 3x3 DOL	3,0	6,4	97502979	9022,00
Control MPC-F 3x4 DOL	4,0	8,0	97502980	9411,00
Control MPC-F 3x5,5 SD	5,5	11,0	97502981	11815,00
Control MPC-F 3x7,5 SD	7,5	15,0	97502982	12530,00
Control MPC-F 3x11 SD	11,0	22,0	97502983	14006,00
Control MPC-F 3x15 SD	15,0	28,0	97502984	15584,00
Control MPC-F 3x18,5 SD	18,5	35,0	97502985	18194,00
Control MPC-F 3x22 SD	22,0	40,0	97502986	21287,00
Control MPC-F 3x30 SD	30,0	56,0	97502987	23039,00
Control MPC-F 3x37 SD	37,0	68,0	97502988	28531,00
Control MPC-F 3x45 SD	45,0	84,0	97502989	33656,00
Control MPC-F 3x55 SD	55,0	100,0	97502990	34001,00
Control MPC-F 3x75 SD	75,0	138,0	по запросу	42268,00

Для 4-х насосов **Внимание!** Группа продукта Н 4

Тип продукта	Мощность двигателя P ₂ , кВт	Рабочий ток на один насос, А	№ продукта	EUR
Control MPC-F 4x0,37 DOL	0,37	1,0	97502991	8986,00
Control MPC-F 4x0,55 DOL	0,55	1,5	97502992	8986,00
Control MPC-F 4x0,75 DOL	0,75	1,9	97502993	9100,00
Control MPC-F 4x1,1 DOL	1,1	2,6	97502994	9100,00
Control MPC-F 4x1,5 DOL	1,5	3,2	97502995	9749,00
Control MPC-F 4x2,2 DOL	2,2	4,5	97502996	9750,00
Control MPC-F 4x3 DOL	3,0	6,4	97502997	10775,00
Control MPC-F 4x4 DOL	4,0	8,0	97502998	10869,00
Control MPC-F 4x5,5 SD	5,5	11,0	97502999	13730,00
Control MPC-F 4x7,5 SD	7,5	15,0	97503000	14494,00
Control MPC-F 4x11 SD	11,0	22,0	97503001	15717,00
Control MPC-F 4x15 SD	15,0	28,0	97503002	18107,00
Control MPC-F 4x18,5 SD	18,5	35,0	97503003	20721,00
Control MPC-F 4x22 SD	22,0	40,0	97503004	22362,00
Control MPC-F 4x30 SD	30,0	56,0	97503005	25977,00
Control MPC-F 4x37 SD	37,0	68,0	97521224	31330,00
Control MPC-F 4x45 SD	45,0	84,0	по запросу	37000,00
Control MPC-F 4x55 SD	55,0	100,0	98048534	43923,00
Control MPC-F 4x75 SD	75,0	138,0	96944702	53434,00

Внимание! Необходимые датчики заказываются дополнительно (см. раздел «Аналоговые датчики»).

Для 5-ти и 6-ти насосов номера продуктов и цены на шкафы управления предоставляются по запросу.

Внимание! Подбор шкафа управления необходимо производить по номинальному току электродвигателя насоса.

Внимание! Шкаф с преобразователем частоты должен быть дополнительно укомплектован синусными фильтрами в случае:

- управления насосами SP, BM, BMB;
- управления насосами с напряжением питания 3x220(D)/3x380(Y) вольт при подключении их к напряжению 3x380 вольт.

Цены указаны на условиях «склад-Москва» с учетом НДС.
Рекомендованные розничные цены с 01.03.2018.

Control MPC-S

Шкаф управления насосами, работающими с постоянной производительностью.
Предназначен для каскадного включения/выключения от 1-го до 6-ти подключенных насосов.



- Диапазон мощности: 0,37-75 кВт на один насос, свыше 75 кВт цены предоставляются по запросу.
Сетевое электропитание: Один ввод 3 × 380 В, 50 Гц.
По запросу – отдельный ввод на каждый насос или двойной ввод питания с автоматическим переключением (АВР).
Электропитание насосов: 3 × 380 В, 50 Гц.
Способ пуска: Прямой (DOL), «звезда-треугольник» (SD). По запросу – плавный пуск (SS).
Климатическое исполнение: Внутреннее, IP54, 0 ... +40 °С, металлический корпус.
По запросу – уличное, IP55, пластиковый корпус с двойной дверью, цоколь 60 мм, система автоматического обогрева или уличное контейнерное исполнение.

Для 1-го насоса **Внимание!** Группа продукта Н 4

Тип продукта	Мощность двигателя P ₂ , кВт	Рабочий ток на один насос, А	№ продукта	EUR
Control MPC-S 1x0,37 DOL	0,37	1,0	96837581	3246,00
Control MPC-S 1x0,55 DOL	0,55	1,5	96837592	3251,00
Control MPC-S 1x0,75 DOL	0,75	1,9	96837593	3301,00
Control MPC-S 1x1,1 DOL	1,1	2,6	96837594	3312,00
Control MPC-S 1x1,5 DOL	1,5	3,2	96837595	3436,00
Control MPC-S 1x2,2 DOL	2,2	4,5	96837596	3438,00
Control MPC-S 1x3 DOL	3,0	6,4	96837597	3656,00
Control MPC-S 1x4 DOL	4,0	8,0	96837598	3656,00
Control MPC-S 1x5,5 SD	5,5	11,0	96837599	3908,00
Control MPC-S 1x7,5 SD	7,5	15,0	96837600	3929,00
Control MPC-S 1x11 SD	11,0	22,0	96837601	4281,00
Control MPC-S 1x15 SD	15,0	28,0	96837602	4475,00
Control MPC-S 1x18,5 SD	18,5	35,0	96837603	4477,00
Control MPC-S 1x22 SD	22,0	40,0	96837604	4857,00
Control MPC-S 1x30 SD	30,0	56,0	96837605	5303,00
Control MPC-S 1x37 SD	37,0	68,0	96837606	5461,00
Control MPC-S 1x45 SD	45,0	84,0	96837607	6757,00
Control MPC-S 1x55 SD	55,0	110,0	96837608	6958,00
Control MPC-S 1x75 SD	75,0	138,0	96837609	8468,00

Для 2-х насосов **Внимание!** Группа продукта Н 4

Тип продукта	Мощность двигателя P ₂ , кВт	Рабочий ток на один насос, А	№ продукта	EUR
Control MPC-S 2x0,37 DOL	0,37	1,0	96837610	3638,00
Control MPC-S 2x0,55 DOL	0,55	1,5	96837611	3638,00
Control MPC-S 2x0,75 DOL	0,75	1,9	96837612	3781,00
Control MPC-S 2x1,1 DOL	1,1	2,6	96837613	3783,00
Control MPC-S 2x1,5 DOL	1,5	3,2	96837614	3785,00
Control MPC-S 2x2,2 DOL	2,2	4,5	96837615	3813,00
Control MPC-S 2x3 DOL	3,0	6,4	96837616	4225,00
Control MPC-S 2x4 DOL	4,0	8,0	96837617	4336,00
Control MPC-S 2x5,5 SD	5,5	11,0	96837618	4890,00
Control MPC-S 2x7,5 SD	7,5	15,0	96837619	4904,00
Control MPC-S 2x11 SD	11,0	22,0	96837620	5275,00
Control MPC-S 2x15 SD	15,0	28,0	96837621	5328,00
Control MPC-S 2x18,5 SD	18,5	35,0	96837622	5724,00
Control MPC-S 2x22 SD	22,0	40,0	96837623	6071,00
Control MPC-S 2x30 SD	30,0	56,0	96837624	6790,00
Control MPC-S 2x37 SD	37,0	68,0	96837625	7910,00
Control MPC-S 2x45 SD	45,0	84,0	96837626	12637,00
Control MPC-S 2x55 SD	55,0	110,0	96837627	14376,00
Control MPC-S 2x75 SD	75,0	138,0	96837628	16518,00

Для 3-х насосов **Внимание!** Группа продукта Н 4

Тип продукта	Мощность двигателя P ₂ , кВт	Рабочий ток на один насос, А	№ продукта	EUR
Control MPC-S 3x0,37 DOL	0,37	1,0	96837629	4090,00
Control MPC-S 3x0,55 DOL	0,55	1,5	96837630	4092,00
Control MPC-S 3x0,75 DOL	0,75	1,9	96837631	4094,00
Control MPC-S 3x1,1 DOL	1,1	2,6	96837632	4096,00
Control MPC-S 3x1,5 DOL	1,5	3,2	96837633	4149,00
Control MPC-S 3x2,2 DOL	2,2	4,5	96837634	4181,00
Control MPC-S 3x3 DOL	3,0	6,4	96837635	4666,00
Control MPC-S 3x4 DOL	4,0	8,0	96837636	4670,00
Control MPC-S 3x5,5 SD	5,5	11,0	96837637	5824,00
Control MPC-S 3x7,5 SD	7,5	15,0	96837638	6315,00
Control MPC-S 3x11 SD	11,0	22,0	96837639	6430,00
Control MPC-S 3x15 SD	15,0	28,0	96837640	7113,00
Control MPC-S 3x18,5 SD	18,5	35,0	96837641	7498,00
Control MPC-S 3x22 SD	22,0	40,0	96837642	7915,00
Control MPC-S 3x30 SD	30,0	56,0	96837643	9103,00
Control MPC-S 3x37 SD	37,0	68,0	96837644	12537,00
Control MPC-S 3x45 SD	45,0	84,0	96837645	17524,00
Control MPC-S 3x55 SD	55,0	110,0	96837646	19554,00
Control MPC-S 3x75 SD	75,0	138,0	96837647	24762,00

Для 4-х насосов **Внимание!** Группа продукта Н 4

Тип продукта	Мощность двигателя P ₂ , кВт	Рабочий ток на один насос, А	№ продукта	EUR
Control MPC-S 4x0,37 DOL	0,37	1,0	96837648	4332,00
Control MPC-S 4x0,55 DOL	0,55	1,5	96837649	4454,00
Control MPC-S 4x0,75 DOL	0,75	1,9	96837650	4456,00
Control MPC-S 4x1,1 DOL	1,1	2,6	96837651	4458,00
Control MPC-S 4x1,5 DOL	1,5	3,2	96837652	4460,00
Control MPC-S 4x2,2 DOL	2,2	4,5	96837653	4462,00
Control MPC-S 4x3 DOL	3,0	6,4	96837654	5239,00
Control MPC-S 4x4 DOL	4,0	8,0	96837655	5557,00
Control MPC-S 4x5,5 SD	5,5	11,0	96837656	6904,00
Control MPC-S 4x7,5 SD	7,5	15,0	96837657	7366,00
Control MPC-S 4x11 SD	11,0	22,0	96837658	8137,00
Control MPC-S 4x15 SD	15,0	28,0	96837659	8569,00
Control MPC-S 4x18,5 SD	18,5	35,0	96837660	9266,00
Control MPC-S 4x22 SD	22,0	40,0	96837661	10610,00
Control MPC-S 4x30 SD	30,0	56,0	96837662	12231,00
Control MPC-S 4x37 SD	37,0	68,0	96837663	15565,00
Control MPC-S 4x45 SD	45,0	84,0	96837664	20758,00
Control MPC-S 4x55 SD	55,0	110,0	96837665	21822,00
Control MPC-S 4x75 SD	75,0	138,0	96837666	29021,00

Внимание! Необходимые датчики заказываются дополнительно (см. раздел «Аналоговые датчики»).
Для 5-ти и 6-ти насосов номера продуктов и цены на шкафы управления предоставляются по запросу.
Внимание! Подбор шкафа управления необходимо производить по номинальному току электродвигателя насоса.

Дополнительные опции для шкафов управления Control MPC

Указание для заказа: дополнительные опции устанавливаются при производстве шкафа, поэтому они могут заказываться только одновременно со шкафом.

Пример: Control MPC-F 2x11 SD с опциями вольтметр и амперметр.

Группа продукта H

Тип продукта	Описание	Комментарии	EUR
Интерфейс передачи данных CIM	Устройство обеспечивает возможность интеграции Control MPC в системы диспетчеризации (SCADA-системы) по промышленным протоколам связи. Устройство устанавливается внутрь шкафа.	CIM 110 (LON)	450,00
		CIM 150 (Profibus-DP)	450,00
		CIM 200 (Modbus RTU)	450,00
		CIM 250 (GSM/GPRS/SMS) + антенна	767,00
		CIM 300 (BACnet MS/TP)	450,00
		CIM 500 (Industrial Ethernet)	729,00
Реле уровня (защита от сухого хода)	Встроенное в шкаф электродное реле уровня позволяет защитить насосы от сухого хода при заборе жидкости из емкости или из скважины. Электроды и кабель для электродов заказываются дополнительно.		330,00
Лампа-индикатор напряжения сети	Лампа-индикатор, установленная на двери шкафа управления, горит, когда подано напряжение питания на шкаф.	Цвет: зеленый	253,00
Лампа-индикатор работы системы	Лампа-индикатор, установленная на двери шкафа управления, горит, когда система эксплуатируется.	Цвет: зеленый	317,00
Лампа-индикатор работы насоса (для 1 насоса)	Лампа-индикатор, установленная на двери шкафа управления, горит, когда эксплуатируется соответствующий насос. Цвет зеленый.	В системах MPC-S	253,00
		В системах MPC-E с преобразователем частоты на насосе	378,00
		В системах MPC-E с преобразователем частоты в шкафу	253,00
		В системах MPC-F	253,00
Лампа-индикатор неисправности системы	Лампа-индикатор, установленная на двери шкафа управления, загорается при возникновении неисправности в системе.	Цвет: красный	253,00
Розетка 220В, 10А		Внутри шкафа управления	330,00
		Снаружи, на корпусе шкафа управления, с крышкой, IP54	330,00
Модуль дополнительных входов-выходов IO351B	Модуль обеспечивает девять дополнительных цифровых входов, семь дополнительных цифровых выходов и два дополнительных аналоговых входа.	Возможно заказать до 2-х модулей	704,00
Защита от импульсных перенапряжений	Модульное устройство УЗИП обеспечивает защиту от импульсных перенапряжений. Тип 2 / Класс II, согласно ГОСТ Р 51992-2002 (IEC 61643-1).		821,00
Молниезащита	Модульное комбинированное устройство УЗИП обеспечивает защиту от токов молнии и импульсных перенапряжений. Тип 1 / Класс I+II+III, согласно ГОСТ Р 51992-2002 (IEC 61643-1).		2072,00
Контроль неисправности фаз	Обеспечивает защиту системы от пропадания, перекоса, неправильного чередования фаз питающего напряжения.		440,00
Проблесковый маячок	Проблесковый маячок горит в случае аварии в системе.	Сверху, на шкафу управления	396,00
		Выносной	396,00
Сирена, 80 дБ	Звуковая сигнализация, расположенная на двери шкафа управления, срабатывает в случае аварии в системе.		308,00
Вольтметр с переключателем	Показывает сетевое напряжение между любыми двумя фазами. Устанавливается на двери шкафа управления.		385,00
Амперметр (для 1 насоса)	Показывает потребляемый ток соответствующего насоса. Устанавливается на двери шкафа управления.	Диапазон измерения 0 - 5 А	250,00
		Диапазон измерения 0 - 15 А	275,00
		Диапазон измерения 0 - 50 А	330,00
		Диапазон измерения 0 - 100 А	352,00
		Диапазон измерения 0 - 200 А	375,00
Счетчик моточасов (для 1 насоса)	Показывает часы наработки соответствующего насоса. Устанавливается на двери шкафа управления.	На двери шкафа управления	225,00
Счетчик пусков (для 1 насоса)	Показывает количество пусков соответствующего насоса. Устанавливается на двери шкафа управления.	На двери шкафа управления	225,00
Реле PR5714D (для 1 датчика)	Применяется для подключения одного датчика Pt100 при использовании шкафа Control MPC для управления насосами со встроенными в электродвигатели датчиками Pt100.	На двери шкафа управления	1100,00
MP204 (для 1 насоса)	Устройство комплексной защиты электродвигателя. Возможно использование только в системах Control MPC-S.	In насоса до 120 А	1276,00
		In насоса до 250 А	1628,00
Бесперебойное питание контроллера	Встроенный аккумулятор, емкостью 7 Ач, обеспечивает питание контроллера и передачу аварийных сигналов при неисправности питающей сети.		253,00
Ручной режим работы (для 1 насоса)	На двери шкафа расположен переключатель режимов Р-0-А. Р – ручной режим работы 0 – выключить все А – автоматический режим работы Для системы MPC-E – данная опция неприменима, ручной пуск возможен только через контроллер MPC.		440,00
Двойной ввод питания шкафа с АВР (автоматический ввод резерва)	При пропадании питания на основном вводе, либо при нестабильном питании, происходит автоматическое переключение на резервный ввод. При восстановлении питания на основном вводе, происходит обратное переключение с резервного ввода на основной.		по запросу
Устройства плавного пуска на каждый насос	Для плавного пуска нерегулируемых насосов в системах MPC-S.		по запросу

Цены указаны на условиях «склад-Москва» с учетом НДС.
Рекомендованные розничные цены с 01.03.2018.



Преобразователи частоты CUE

CUE представляет собой специальную серию векторных преобразователей частоты для плавного изменения частоты вращения широкого ряда насосов Grundfos и насосов других производителей, оборудованных трехфазными электродвигателями. Используется для поддержания постоянного давления, перепада давления, температуры, уровня, расхода, пропорционального перепада давления и т.д. Преобразователи CUE имеют те же функции управления, что E-насосы Grundfos, что обеспечивает простоту настройки и эксплуатации оборудования. Оснащены встроенной панелью управления с графическим дисплеем.

CUE обеспечивает контроль и защиту двигателя насоса от:

- короткого замыкания
- перегрева и блокировки
- перегрузки по току
- переходных процессов питания
- неправильного направления вращения
- «сухого» хода (с внешним датчиком)

CUE обладает следующими возможностями:

- регулирование по постоянному давлению, перепаду давления, расходу, температуре, уровню и др.
- функция останова при низком значении расхода
- контроль смазки подшипников электродвигателя
- имеет четыре цифровых входа, два аналоговых входа, один аналоговый выход и два реле сигнализации

Диапазон мощности: 0,55 – 250 кВт.
 Сетевое электропитание: 1 × 200-240 В, 50 Гц или 3 × 380-500 В, 50 Гц.
 Электропитание насосов: 3 × 220-240 В, 50 Гц или 3 × 380-415 В, 50 Гц.
 Выходная частота: 0 – 100 Гц.
 Климатическое исполнение: Внутреннее, IP 20/21, IP 54/55, 0 ... +40 °С.

1 × 200-240 В, 50 Гц для насосов со стандартными трехфазными электродвигателями 3 × 220-240D/380-415Y В Группа продукта Z

Тип продукта	Мощность двигателя P ₂ , кВт	Номинальный ток I _n , А при 220 В	IP 20/21 № продукта	EUR	IP 54/55 № продукта	EUR
CUE	1,1	6,6	96754460	1342,00	96754481	1487,00
	1,5	7,5	96754461	1440,00	96754502	1711,00
	2,2	10,6	96754472	1593,00	96754503	1991,00
	3	12,5	96754473	1835,00	96754505	2228,00
	4	16,7	96754474	2134,00	96754506	2517,00
	5,5	24,2	96754475	2476,00	96754507	2967,00
	7,5	30,8	96754476	3084,00	96754509	3555,00

3 × 380-500 В, 50 Гц для насосов со стандартными трехфазными электродвигателями 3 × 380-415D В Группа продукта Z

Тип продукта	Мощность двигателя P ₂ , кВт	Номинальный ток I _n , А при 380 В	IP 20/21 № продукта	EUR	IP 54/55 № продукта	EUR
CUE	0,55	1,8	96754675	571,00	97685238	961,00
	0,75	2,4	96754676	611,00	97685239	973,00
	1,1	3	96754677	705,00	97685240	990,00
	1,5	4,1	96754678	805,00	97685251	1052,00
	2,2	5,6	96754679 ^A	973,00	97685252	1246,00
	3	7,2	96754680 ^A	1082,00	97685253	1450,00
	4	10	96754681 ^A	1153,00	97685254	1651,00
	5,5	13	96754692 ^A	1333,00	96754711	1869,00
	7,5	16	96754693 ^A	1495,00	96754722	2266,00
	11	24	96754694 ^A	1818,00	96754723	2642,00
	15	32	96754695	2059,00	96754724	3098,00
	18,5	37,5	96754696	2579,00	96754725	3707,00
	22	44	96754697 ^A	3012,00	96754726	4191,00
	30	61	96754698 ^A	3505,00	96754727	4697,00
	37	73	96754699	4237,00	96754728	4942,00
	45	90	96754700	5173,00	96754729	5424,00
	55	106	96754701	6259,00	96754730	6559,00
	75	147	96754702	7214,00	96754731	7556,00
	90	177	96754703	8248,00	96754732	8845,00
	110	212	97942968	8410,00	97942995	9561,00
	132	260	97942970	9638,00	97942996	11169,00
	160	315	97942992	11762,00	97942999	13247,00
	200	395	97942993	14091,00	97943000	15463,00
	250	480	97942994	18082,00	97943001	20739,00

Внимание! Подбор преобразователя частоты необходимо производить по номинальному току электродвигателя насоса.

Внимание! Для насосов SP, VM, VMB при их использовании совместно с преобразователями частоты, всегда применяются синусные фильтры.

Внимание! Для насосов с напряжением питания 3x220(D)/3x380(Y) вольт при их использовании совместно с преобразователями частоты с выходным напряжением 3x380В, всегда применяются синусные фильтры.

^A – поддерживается складской запас готового продукта; ^B – поддерживается складской запас компонентов для сборки продукта.

Цены указаны на условиях «склад-Москва» с учетом НДС.
 Рекомендованные розничные цены с 01.03.2018.

Информация, размещенная в Прайс-листе, не является публичной офертой.

Выходные фильтры для преобразователя частоты CUE

Рекомендованы к применению при длине питающего кабеля от CUE до насоса свыше 20 м.

Для скважинных насосов настоятельно рекомендуется всегда применять выходные синусные фильтры.

Предназначены для снижения скачков напряжения в обмотках электродвигателя, нагрузки на изоляцию двигателя, а также для уменьшения акустических шумов от двигателя, эксплуатируемого с частотным преобразователем.

Поставляются два типа выходных фильтров:

- Фильтры dU/dt снижают пики напряжения и dU/dt импульсов на клеммах двигателя. Напряжение не сглаживается и имеет форму импульса; ток двигателя имеет синусоидальную форму без коммутационных пиков. Обеспечивают небольшое снижение акустических шумов. Применяются при длине кабеля электродвигателя не более 150 м.
- Синусные фильтры имеют более высокую степень фильтрации, благодаря чему обеспечивается большее снижение нагрузки на изоляцию двигателя и уменьшение акустических шумов. Потери двигателя снижаются, так как к двигателю подается синусоидальное напряжение. Кроме того, фильтры устраняют отражения импульсов в кабеле электродвигателя и, таким образом, уменьшают потери в частотном преобразователе. Применяются при длине кабеля электродвигателя не более 300 м.



Фильтры имеют исполнение IP23/IP20/NEMA1

Группа продукта Z

Мощность CUE P ₂ , кВт	Фильтр dU/dt № продукта	EUR	Синусный фильтр для CUE 1 x 200-240 В № продукта	EUR	Синусный фильтр для CUE 3 x 380-500 В № продукта	EUR
0,55	–	–	–	–	96754941	407,00
0,75	–	–	–	–	96754941	407,00
1,1	–	–	96754973	540,00	96754972	468,00
1,5	–	–	96754973	540,00	96754972	468,00
2,2	–	–	96754976	694,00	96754973	540,00
3	–	–	96754976	694,00	96754973	540,00
4	–	–	96754976	694,00	96754974	632,00
5,5	–	–	96754977	1079,00	96754976	694,00
7,5	–	–	96754978	1505,00	96754976	694,00
11	97669799	791,00	–	–	96754977	1079,00
15	97669799	791,00	–	–	96754978	1505,00
18,5	97669799	791,00	–	–	96754978	1505,00
22	97669799	791,00	–	–	96755019	2633,00
30	97669869	1403,00	–	–	96755021	3115,00
37	97669869	1403,00	–	–	96755032	3593,00
45	97669869	1403,00	–	–	97774436	4883,00
55	97669896	1838,00	–	–	97774436	4883,00
75	97669902	2807,00	–	–	97775142	7049,00
90	97669902	2807,00	–	–	97775142	7049,00
110	97669905	3572,00	–	–	97775146	8514,00
132	97669905	3572,00	–	–	97775146	8514,00
160	97669905	3572,00	–	–	97775148	11419,00
200	97669906	4209,00	–	–	97775148	11419,00
250	97669906	4209,00	–	–	97775149	13732,00

11

Принадлежности для преобразователя частоты CUE

Группа продукта Z



Тип продукта	Описание	Комментарии	№ продукта	EUR
Модуль расширения MCB114	Модуль обеспечивает три дополнительных аналоговых входа CUE для подключения одного датчика 4-20 мА и двух датчиков температуры PT100/PT1000		96760901	202,00
Комплект для дистанционного монтажа панели управления CUE	Применяется для выноса панели управления устройством CUE исполнения IP20/21, на дверь шкафа управления Состоит из: крепежных элементов, кабеля управления длиной 3 метра		96801229	100,00
Цоколь для CUE, 110-132 кВт	Применяется для напольного монтажа преобразователя CUE мощностью 110-250 кВт		98606900	666,00
Цоколь для CUE, 160-250 кВт			98606903	701,00
Интерфейс передачи данных CIU	Устройство обеспечивает возможность интеграции CUE в системы диспетчеризации (SCADA-системы) по промышленным протоколам связи	CIU 100 (LON)	96753735	401,00
		CIU 150 (Profibus-DP)	96753081	451,00
		CIU 200 (Modbus RTU/COMLi)	96753082 ^A	401,00
		CIU 250 ¹ (GSM/GPRS/SMS)	96787106	722,00
		CIU 251 ¹ (GSM/GPRS/SMS) с платой входов/выходов	98424321	801,00
		CIU 300 (BACnet MS/TP)	96893769	401,00
		CIU 500 (Industrial Ethernet)	96753894	639,00







¹ Необходимо подключение GSM-антенны.

^A – поддерживается складской запас готового продукта; ^B – поддерживается складской запас компонентов для сборки продукта.

Цены указаны на условиях «склад-Москва» с учетом НДС.
Рекомендованные розничные цены с 01.03.2018.

Аналоговые датчики для Control MPC, Control DC, CUE, Е-насосов

Группа продукта Z

Тип продукта	Описание	Диапазон	№ продукта	EUR
	Датчик перепад давления DPI с экранированным кабелем длиной 0,9 м, с выходным сигналом 4–20 мА. Точность измерения ±2,5% от диапазона измеряемых данных. Допустимое давления в системе 16 бар. Поставляется в комплекте с медными трубками 7/16" и крепежом.	0 - 0,6 бар	96611522	475,00
		0 - 1,0 бар	96611523	475,00
		0 - 1,6 бар	96611524	475,00
		0 - 2,5 бар	96611525 ^A	475,00
		0 - 4,0 бар	96611526 ^A	475,00
		0 - 6,0 бар	96611527 ^A	475,00
		0 - 10,0 бар	96611550 ^A	475,00
	Датчик давления MBS 3000 с выходным сигналом 4–20 мА, без кабеля, присоединение G 1/2". Допустимая температура жидкости от -40 до +85°С.	0 - 2,5 бар	96478188	144,00
		0 - 4 бар	97567868	144,00
		0 - 6 бар	91072076 ^A	144,00
		0 - 10 бар	91072077 ^A	144,00
		0 - 16 бар	91072078 ^A	144,00
	0 - 25 бар	91072079	144,00	
	Датчик давления MBS 4010с промывной диафрагмой. Выходной сигнал 4–20 мА, в комплекте с экранированным кабелем, присоединение G 1/2", IP67. Допустимая температура жидкости от -40 до +85 °С.	0 - 6 бар, кабель 10 м	99218422	500,00
		0 - 6 бар, кабель 25 м	99218425	500,00
		0 - 10 бар, кабель 10 м	99218423	500,00
		0 - 10 бар, кабель 25 м	99218426	500,00
	Погружной датчик TTA с преобразователем сигнала. Аналоговый сигнал 4–20 мА	от - 25 до +25 °С	96430194	362,00
		от 0 до +25 °С	96432591	362,00
		от +50 до +100 °С	96432592	362,00
		от 0 до +150 °С	96430195	362,00
	Гильза (глубина погружения 50 мм)	96430201	117,00	
	Гильза (глубина погружения 100 мм)	96430202	159,00	
	Фиксатор для датчика	96430203	72,00	
	Датчик уровня SITRANS LH100 с кабелем, выходной сигнал 4–20 мА	0 - 3 м, кабель 10 м	98991643	400,00
		0 - 5 м, кабель 10 м	98991645 ^A	400,00
		0 - 5 м, кабель 25 м	98991649	553,00
		0 - 5 м, кабель 50 м	98991651	727,00
		0 - 10 м, кабель 25 м	98991652 ^A	553,00
		0 - 10 м, кабель 50 м	98991653	745,00
	Датчик уровня SITRANS LH100 во взрывозащищенном исполнении Ex с кабелем, выходной сигнал 4–20 мА	0 - 5 м, Ex, кабель 25 м	99113184	565,00
	Датчик уровня SITRANS LH300 с кабелем, выходной сигнал 4–20 мА	0 - 50 м, кабель 60 м	99245892	850,00
	Монтажная коробка для датчика SITRANS LH	IP 65	98991654 ^A	48,00
	Кронштейн для подвешного монтажа SITRANS LH		98991655 ^A	13,00
	Датчик уровня SITRANS P, серия MPS с кабелем и кронштейном для крепления, выходной сигнал 4–20 мА	0 - 10 м, кабель 100 м	97719349	1157,00
		0 - 50 м, кабель 100 м	97719351	1157,00
		0 - 100 м, кабель 120 м	97719352	1315,00
0 - 160 м, кабель 200 м		97719353	1930,00	
Монтажная коробка для датчика SITRANS P		96377411	118,00	
	Ультразвуковой датчик уровня SITRANS Probe LU, выходной сигнал 4–20 мА	0 - 6 м	96693767	1055,00
		0 - 12 м	98129091	1307,00
	Ручной программатор для настройки датчика Probe LU		96693768	102,00
	Потенциометр SPP1. В корпусе IP55, настенный монтаж, сигнал 0-10 В		625468	111,00

11

^A – поддерживается складской запас готового продукта; ^B – поддерживается складской запас компонентов для сборки продукта.

Цены указаны на условиях «склад-Москва» с учетом НДС.
Рекомендованные розничные цены с 01.03.2018.

Информация, размещенная в Прайс-листе, не является публичной офертой.

Электромагнитный расходомер Sitrans F M для Control MPC, Control DC, CUE, E-насосов

Электромагнитный расходомер SITRANS F M упрощает работу по управлению потоком жидкости при вводе оборудования в эксплуатацию, внешнем управлении или при постоянном контроле точности перекачивания.

Серия включает два измерительных датчика MAG 3100 / MAG 5100 и два преобразователя MAG 5000 / MAG 6000. Расходомер заказывается комплектом «датчик + преобразователь» в любых сочетаниях.

Датчик преобразует расход в электрический сигнал, пропорционально скорости потока. Конструкция датчика представляет собой трубу из нержавеющей стали, 2 катушки, электроды, изоляционный слой, корпус и соединительные фланцы.

Преобразователь состоит из нескольких функциональных блоков, преобразующих сигнал от датчика в показания расхода.

Преобразователь может использоваться для удаленного и компактного монтажа.



Группа продукта Z

Тип продукта	Описание	Присоединение	Давление	Диапазон	№ продукта	EUR	
Датчик измерения расхода	MAG 3100 – изоляционный слой из неопрена (для общего применения, в том числе для сточных вод, отопления) – фланцевое присоединение по EN 1092-1	DN50	PN40	7 - 40 м³/ч	97563359	1396,00	
		DN65	PN16	12 - 60 м³/ч	97563360	1413,00	
		DN80	PN16	18 - 95 м³/ч	97563371	1435,00	
		DN100	PN16	27 - 140 м³/ч	97563372	1498,00	
		DN125	PN16	45 - 240 м³/ч	97563373	1777,00	
		DN150	PN16	65 - 330 м³/ч	97563374	2034,00	
		DN200	PN10	110 - 550 м³/ч	97563375	2373,00	
		DN250	PN10	190 - 1000 м³/ч	97563376	2930,00	
		DN300	PN10	260 - 1300 м³/ч	97563377	4110,00	
	MAG 5100 – изоляционный слой из EPDM (для питьевой и морской воды) – фланцевое присоединение по EN 1092-1	DN50	PN16	7 - 40 м³/ч	97563378	1099,00	
		DN65	PN16	12 - 60 м³/ч	97563379	1112,00	
		DN80	PN16	18 - 95 м³/ч	97563380	1125,00	
		DN100	PN16	27 - 140 м³/ч	97563381	1172,00	
		DN125	PN16	45 - 240 м³/ч	97563382	1376,00	
		DN150	PN16	65 - 330 м³/ч	97563383	1565,00	
DN200		PN10	110 - 550 м³/ч	97563384	1816,00		
DN200		PN16	110 - 550 м³/ч	98093026	1885,00		
DN250		PN10	190 - 1000 м³/ч	97563385	2248,00		
Преобразователь	MAG 5000 – аналоговый, импульсный и релейный выходы – два диапазона питания			115 - 230 В	97563387	1236,00	
				11 - 30 В DC 11 - 24 В AC	97563388	1236,00	
	MAG 6000 Отличается от MAG 5000 повышенной точностью измерений и возможностью установки модулей для диспетчеризации			115 - 230 В	98545525	1454,00	
				11 - 30 В DC 11 - 24 В AC	98545524	1454,00	
Принадлежности	Комплект для настенного монтажа преобразователя MAG5000/6000 (при удаленной установке преобразователя)				97563389	303,00	
	Соединительный кабель для удаленной установки преобразователя				5 м	97563390	78,00
					10 м	97563391	150,00
	Набор для герметизации распределительной коробки датчика при удаленной установке преобразователя. Повышает класс защиты датчика до IP68 (длительное затопление)				97563392	189,00	
Плата Modbus RTU для MAG6000				98545530	304,00		

Внимание! Изделия поставляются без первичной поверки.

Цены указаны на условиях «склад-Москва» с учетом НДС.
Рекомендованные розничные цены с 01.03.2018.

Новинка!

Вихревые датчики расхода VFI

Датчик расхода Grundfos серии VFI – это промышленная версия датчика расхода, который работает в соответствии с принципом вихревого измерения (вихревая дорожка Кармана) без движущихся частей в среде. Все датчики снабжены измерительным трубопроводом из нержавеющей стали. Для заказа доступны версии с резьбовыми и различными фланцевыми соединениями и уплотнительными кольцами. Комплект поставки датчика с резьбовым соединением включает: датчик расхода, измерительный трубопровод с резьбовыми соединениями с двух сторон, сигнальный кабель длиной 5 метров с 4-контактным разъемом M12x1 с одной стороны. Комплект поставки датчика с фланцевым соединением включает: датчик расхода, измерительный трубопровод, 2 фланца из нержавеющей стали или чугуна, сигнальный кабель длиной 5 метров с 4-контактным разъемом M12x1 с одной стороны. Уплотнительные кольца EPDM применяются в случаях питьевой воды, а уплотнительные кольца FKM используются в системах отопления (не питьевая вода).



Среда:	Вода, водно-гликолевая смесь с вязкостью <math>< 10 \text{ мм}^2/\text{с}</math>.	Точность измерения расхода:	$\pm 1,5\%$ полной шкалы (0 ... 100 °C).
Температура жидкости:	-30 ... +120 °C (без замерзания).	Напряжение питания датчика:	12,5–30 В постоянного тока.
Температура окружающей среды:	-25 ... +60 °C.	Выходной сигнал датчика:	4-20 мА, двухпроводный.
Максимальное давление в системе:	25 бар (для DN 100: PN 16).	Степень защиты:	IP67.

11

Группа продукта Z

Тип продукта	Диапазон измерения расхода	Условный проход	Вариант соединения	Уплотнение	№ продукта	EUR
VFI 0.3- 6 DN18 020 E, Set G1½	0,3 - 6 м³/ч	DN18	Резьба G 1 ½"	EPDM o-ring FKM o-ring	97688334 97688342	536,00 536,00
VFI 0.3- 6 DN18 020 E, Set CC	0,3 - 6 м³/ч	DN18	Фланцы из чугуна	EPDM o-ring FKM o-ring	97686127 97686128	687,00 687,00
VFI 0.3- 6 DN18 020 E, Set SS	0,3 - 6 м³/ч	DN18	Фланцы из нержавеющей стали 1.4401	EPDM o-ring FKM o-ring	97688293 97688294	832,00 832,00
VFI 0.6- 12 DN25 020 E, Set G1½	0,6 - 12 м³/ч	DN25	Резьба G 1 ½"	EPDM o-ring FKM o-ring	97688335 97688343	619,00 619,00
VFI 0.6- 12 DN25 020 E, Set CC	0,6 - 12 м³/ч	DN25	Фланцы из чугуна	EPDM o-ring FKM o-ring	97686129 97686130	791,00 791,00
VFI 0.6- 12 DN25 020 E, Set SS	0,6 - 12 м³/ч	DN25	Фланцы из нержавеющей стали 1.4401	EPDM o-ring FKM o-ring	97688295 97688296	949,00 949,00
VFI 1.3- 25 DN32 020 E, Set G1½	1,3 - 25 м³/ч	DN32	Резьба G 1 ½"	EPDM o-ring FKM o-ring	97688336 97688344	710,00 710,00
VFI 1.3- 25 DN32 020 E, Set CC	1,3 - 25 м³/ч	DN32	Фланцы из чугуна	EPDM o-ring FKM o-ring	97686141 97686142	910,00 910,00
VFI 1.3- 25 DN32 020 E, Set SS	1,3 - 25 м³/ч	DN32	Фланцы из нержавеющей стали 1.4401	EPDM o-ring FKM o-ring	97688297 97688298	1093,00 1093,00
VFI 2- 40 DN40 020 E, Set CC	2 - 40 м³/ч	DN40	Фланцы из чугуна	EPDM o-ring FKM o-ring	97686143 97686144	1047,00 1047,00
VFI 2- 40 DN40 020 E, Set SS	2 - 40 м³/ч	DN40	Фланцы из нержавеющей стали 1.4401	EPDM o-ring FKM o-ring	97688299 97688300	1228,00 1228,00
VFI 3.2- 64 DN50 020 E, Set CC	3,2 - 64 м³/ч	DN50	Фланцы из чугуна	EPDM o-ring FKM o-ring	97686145 97686146	1174,00 1174,00
VFI 3.2- 64 DN50 020 E, Set SS	3,2 - 64 м³/ч	DN50	Фланцы из нержавеющей стали 1.4401	EPDM o-ring FKM o-ring	97688301 97688302	1283,00 1283,00
VFI 5.2-104 DN65 020 E, Set CC	5,2 - 104 м³/ч	DN65	Фланцы из чугуна	EPDM o-ring FKM o-ring	97686147 97686148	1254,00 1254,00
VFI 5.2-104 DN65 020 E, Set SS	5,2 - 104 м³/ч	DN65	Фланцы из нержавеющей стали 1.4401	EPDM o-ring FKM o-ring	97688303 97688304	1366,00 1366,00
VFI 8- 160 DN80 020 E, Set CC	8 - 160 м³/ч	DN80	Фланцы из чугуна	EPDM o-ring FKM o-ring	97686149 97686150	1274,00 1274,00
VFI 8- 160 DN80 020 E, Set SS	8 - 160 м³/ч	DN80	Фланцы из нержавеющей стали 1.4401	EPDM o-ring FKM o-ring	97688305 97688306	1500,00 1500,00
VFI 12- 240 DN100 020 E, Set CC	12 - 240 м³/ч	DN100	Фланцы из чугуна	EPDM o-ring FKM o-ring	97686151 97686152	1450,00 1450,00
VFI 12- 240 DN100 020 E, Set SS	12 - 240 м³/ч	DN100	Фланцы из нержавеющей стали 1.4401	EPDM o-ring FKM o-ring	97688308 97688309	1700,00 1700,00

Внимание! Изделия поставляются без первичной поверки.

Цены указаны на условиях «склад-Москва» с учетом НДС.
Рекомендованные розничные цены с 01.03.2018.

Информация, размещенная в Прайс-листе, не является публичной офертой.

Новинка!

Вихревые датчики расхода VFS и VFS QT

Датчики расхода Grundfos серии VFS – это OEM-версия датчика 2 в 1, который измеряет расход и температуру перекачиваемой среды. Работает в соответствии с принципом вихревого измерения (вихревая дорожка Кармана) без движущихся частей в среде. Все датчики снабжены подающим трубопроводом из композита (VFS) или нержавеющей стали (VFS QT). Для заказа доступны версии с различными уплотнительными кольцами. Комплект поставки датчика VFS включает: комбинированный датчик расхода и температуры, измерительный трубопровод из композитного материала, уплотнительные кольца, зажим и фитинги. Комплект поставки датчика VFS QT включает: комбинированный датчик расхода и температуры, измерительный трубопровод из нержавеющей стали, вставка из композитного материала, уплотнительные кольца, зажим и фитинги. Сигнальный кабель в комплект поставки не входит и заказывается отдельно (см. Принадлежности для датчиков VFI, VFS, RPI, RPS, DPI, DPS) Уплотнительные кольца EPDM применяются в случаях питьевой воды, а уплотнительные кольца FKM используются в системах отопления (не питьевая вода).



11

Среда:	Вода, водно-гликолевая смесь с вязкостью <math>< 10 \text{ мм}^2/\text{с}</math>.	Точность измерения расхода:	$\pm 1,5\%$ полной шкалы.
Температура жидкости:	-0 ... +100 °C (-25/+120 °C, кратковременно)	Точность измерения температуры:	± 1 °C (+25 ... +80 °C)
Температура окружающей среды:	-25 ... +60 °C.	Напряжение питания датчика:	5 В постоянного тока.
Максимальное давление в системе:	16 бар.	Выходной сигнал расхода и температуры:	0,5-3,5 В.
Степень защиты:	IP67.		

Группа продукта Z

Тип продукта	Диапазон измерения расхода	Условный проход	Вариант соединения	Уплотнение	№ продукта	EUR
VFS 1-20	1,3 - 20 л/мин	0 - 100 °C	G ½	EPDM o-ring	98529414	89,00
				FKM o-ring	98529415	92,00
VFS 2-40	2 - 40 л/мин	0 - 100 °C	G ¾	EPDM o-ring	98529438	94,00
				FKM o-ring	98443383	97,00
VFS 5-100	5 - 100 л/мин	0 - 100 °C	G 1	EPDM o-ring	97764168	109,00
				FKM o-ring	98472096	112,00
VFS 10-200	10 - 200 л/мин	0 - 100 °C	G 1	EPDM o-ring	98529466	156,00
				FKM o-ring	98529467	159,00
VFS 20-400	20 - 400 л/мин	0 - 100 °C	G 1¼	EPDM o-ring	98529484	231,00
				FKM o-ring	98529486	234,00
VFS 1-12 QT	1 - 12 л/мин	0 - 100 °C	2 x G ¾	EPDM o-ring	98491202	111,00
				FKM o-ring	98529330	115,00
VFS 1-15 QT	1 - 15 л/мин	0 - 100 °C	2 x G ¾	EPDM o-ring	98515683	111,00
				FKM o-ring	98529412	115,00
VFS 2-40 QT	2 - 40 л/мин	0 - 100 °C	2 x G ¾	EPDM o-ring	98491203	108,00
				FKM o-ring	98529463	111,00
VFS 5-100 QT	5 - 100 л/мин	0 - 100 °C	2 x G 1	EPDM o-ring	97923350	124,00
				FKM o-ring	98529465	127,00
VFS 10-200 QT	10 - 200 л/мин	0 - 100 °C	2 x G 1¼	EPDM o-ring	97923373	165,00
				FKM o-ring	98360240	169,00

Внимание! Изделия поставляются без первичной поверки.

Цены указаны на условиях «склад-Москва» с учетом НДС.
Рекомендованные розничные цены с 01.03.2018.

Новинка!

Датчики давления и перепада давления для промышленного применения. Датчики давления Grundfos серии RPI и датчики перепада давления серии DPI работают в соответствии с принципом пьезорезистивного измерения.

Среда: Вода, водно-гликолевая смесь.

Температура жидкости: -30 ... +120 °C (без замерзания).

Температура окружающей среды: -25 ... +60 °C.

Максимальное давление в системе: 25 бар.

Степень защиты: IP67.

Точность измерения давления (RPI): ±2% полной шкалы (0 ... +80 °C); ±2,5% полной шкалы (-30 ... 100 °C).

Точность измерения перепада давления (DPI): ±2% полной шкалы (0 ... +80 °C); ±2,5% полной шкалы (-30 ... 100 °C).

Точность измерения температуры (RPI/DPI с каналом измерения температуры): ±1 °C полной шкалы (0 ... +80 °C); ±2 °C полной шкалы (0 ... +100 °C).

Напряжение питания датчика: 12,5-30 В или 16,6-30 В постоянного тока.

Выходной сигнал датчика: 4-20 мА или 0-10 В.

Датчики давления RPI

Датчик расхода Grundfos серии RPI – это промышленная версия датчика давления. Не содержит движущихся частей в среде и может быть смонтирован непосредственно на насос. Доступен также вариант датчика RPI с каналом измерения температуры перекачиваемой среды. В комплект поставки датчика входит сигнальный кабель длиной 2 метра с 4-контактным разъемом M12x1 с одной стороны. Механическое подключение осуществляется через внешнее резьбовое соединение G ½. Уплотнительные кольца EPDM применяются в случаях питьевой воды, а уплотнительные кольца FKM используются в системах отопления (не питьевая вода).



Группа продукта Z

Тип продукта	Диапазон измерения давления	Диапазон измерения температуры	Напряжение питания датчика	Выходной сигнал	Уплотнение	№ продукта	EUR
RPI 0 – 0.6	0 - 0,6 бар	x	12,5 - 30 В	4..20 мА	EPDM o-ring	97748907	166,00
					FKM o-ring	97748948	166,00
RPI 0 – 1	0 - 1 бар	x	12,5 - 30 В	4..20 мА	EPDM o-ring	97748908	166,00
					FKM o-ring	97748949	166,00
RPI 0 – 1.6	0 - 1,6 бар	x	12,5 - 30 В	4..20 мА	EPDM o-ring	97748909	166,00
					FKM o-ring	97748950	166,00
RPI 0 – 2.5	0 - 2,5 бар	x	12,5 - 30 В	4..20 мА	EPDM o-ring	97748910	166,00
					FKM o-ring	97748951	166,00
RPI 0 – 4	0 - 4 бар	x	12,5 - 30 В	4..20 мА	EPDM o-ring	97748921	166,00
					FKM o-ring	97748952	166,00
RPI 0 – 6	0 - 6 бар	x	12,5 - 30 В	4..20 мА	EPDM o-ring	97748922	166,00
					FKM o-ring	97748953	166,00
RPI 0 – 10	0 - 10 бар	x	12,5 - 30 В	4..20 мА	EPDM o-ring	97748923	166,00
					FKM o-ring	97748954	166,00
RPI 0 – 16	0 - 16 бар	x	12,5 - 30 В	4..20 мА	EPDM o-ring	97748924	166,00
					FKM o-ring	97748955	166,00
RPI 0 – 25	0 - 25 бар	x	12,5 - 30 В	4..20 мА	EPDM o-ring	97748925	166,00
					FKM o-ring	97748956	166,00
RPI 0 – 0.6 с измерением температуры	0 - 0,6 бар	0 - 100 °C	16,6 - 30 В	2 x 0..10 В	EPDM o-ring	97748926	186,00
					FKM o-ring	97748957	186,00
RPI 0 – 1 с измерением температуры	0 - 1 бар	0 - 100 °C	16,6 - 30 В	2 x 0..10 В	EPDM o-ring	97748928	186,00
					FKM o-ring	97748958	186,00
RPI 0 – 1.6 с измерением температуры	0 - 1,6 бар	0 - 100 °C	16,6 - 30 В	2 x 0..10 В	EPDM o-ring	97748929	186,00
					FKM o-ring	97748959	186,00
RPI 0 – 2.5 с измерением температуры	0 - 2,5 бар	0 - 100 °C	16,6 - 30 В	2 x 0..10 В	EPDM o-ring	97748930	186,00
					FKM o-ring	97748960	186,00
RPI 0 – 4 с измерением температуры	0 - 4 бар	0 - 100 °C	16,6 - 30 В	2 x 0..10 В	EPDM o-ring	97748941	186,00
					FKM o-ring	97748961	186,00
RPI 0 – 6 с измерением температуры	0 - 6 бар	0 - 100 °C	16,6 - 30 В	2 x 0..10 В	EPDM o-ring	97748942	186,00
					FKM o-ring	97748962	186,00
RPI 0 – 10 с измерением температуры	0 - 10 бар	0 - 100 °C	16,6 - 30 В	2 x 0..10 В	EPDM o-ring	97748944	186,00
					FKM o-ring	97748963	186,00
RPI 0 – 16 с измерением температуры	0 - 16 бар	0 - 100 °C	16,6 - 30 В	2 x 0..10 В	EPDM o-ring	97748945	186,00
					FKM o-ring	97748964	186,00
RPI 0 – 25 с измерением температуры	0 - 25 бар	0 - 100 °C	16,6 - 30 В	2 x 0..10 В	EPDM o-ring	97748946	186,00
					FKM o-ring	97748965	186,00

Внимание! Изделия поставляются без первичной поверки.

Цены указаны на условиях «склад-Москва» с учетом НДС.
Рекомендованные розничные цены с 01.03.2018.

Информация, размещенная в Прайс-листе, не является публичной офертой.

Датчики перепада давления DPI V.2

Датчик расхода Grundfos серии DPI V.2 – это новая версия промышленного датчика перепада давления DPI. Не содержит движущихся частей в среде и может быть смонтирован непосредственно на насос. Доступен также вариант датчика DPI V.2 с каналом измерения температуры перекачиваемой среды. В комплект поставки датчика входит сигнальный кабель длиной 2 метра с 4-контактным разъемом M12x1 с одной стороны, одна капиллярная трубка длиной 1 метр с фиттингом. Механическое подключение осуществляется через внешнее резьбовое соединение G ½ и соединение 7/16 UNF для входа давления (например, через капиллярную линию). Уплотнительные кольца EPDM применяются в случаях питьевой воды, а уплотнительные кольца FKM используются в системах отопления (не питьевая вода).



Группа продукта Z

Тип продукта	Диапазон измерения давления	Диапазон измерения температуры	Напряжение питания датчика	Выходной сигнал	Уплотнение	№ продукта	EUR
DPI 0 – 0.6 V.2	0 - 0,6 бар	x	12,5 - 30 В	4..20 mA	EPDM o-ring	97747194	396,00
					FKM o-ring	97747215	396,00
DPI 0 – 1 V.2	0 - 1 бар	x	12,5 - 30 В	4..20 mA	EPDM o-ring	97747195	396,00
					FKM o-ring	97747216	396,00
DPI 0 – 1.6 V.2	0 - 1,6 бар	x	12,5 - 30 В	4..20 mA	EPDM o-ring	97747196	396,00
					FKM o-ring	97747218	396,00
DPI 0 – 2.5 V.2	0 - 2,5 бар	x	12,5 - 30 В	4..20 mA	EPDM o-ring	97747197	396,00
					FKM o-ring	97747219	396,00
DPI 0 – 4 V.2	0 - 4 бар	x	12,5 - 30 В	4..20 mA	EPDM o-ring	97747198	396,00
					FKM o-ring	97747220	396,00
DPI 0 – 6 V.2	0 - 6 бар	x	12,5 - 30 В	4..20 mA	EPDM o-ring	97747199	396,00
					FKM o-ring	97747241	396,00
DPI 0 – 10 V.2	0 - 10 бар	x	12,5 - 30 В	4..20 mA	EPDM o-ring	97747200	396,00
					FKM o-ring	97747242	396,00
DPI 0 – 16 V.2	0 - 16 бар	x	12,5 - 30 В	4..20 mA	EPDM o-ring	97747201	396,00
					FKM o-ring	97747243	396,00
DPI 0 – 0.6 V.2 с измерением температуры	0 - 0,6 бар	0-100 °C	16,6 - 30 В	2 x 0..10 В	EPDM o-ring	97747202	419,00
					FKM o-ring	97747244	419,00
DPI 0 – 1 V.2 с измерением температуры	0 - 1 бар	0-100 °C	16,6 - 30 В	2 x 0..10 В	EPDM o-ring	97747203	419,00
					FKM o-ring	97747245	419,00
DPI 0 – 1.6 V.2 с измерением температуры	0 - 1,6 бар	0-100 °C	16,6 - 30 В	2 x 0..10 В	EPDM o-ring	97747204	419,00
					FKM o-ring	97747246	419,00

Датчики перепада давления DPI представлены на стр. 385.

Внимание! Изделия поставляются без первичной проверки.

Новинка!

Датчики давления и перепада давления, стандартные. Датчики давления Grundfos серии RPS и датчики перепада давления серии DPS работают в соответствии с принципом пьезорезистивного измерения.

Среда:	Вода, водно-гликолевая смесь.	Точность измерения давления/перепада давления (RPS/DPS):	±2% полной шкалы (+25 ... 80 °C).
Температура жидкости:	0 °C ... +100 °C (-25/+120 °C кратковременно, без замерзания и конденсации)	Точность измерения температуры (RPS/DPS с каналом измерения температуры):	±2% полной шкалы (+25 ... 80 °C).
Температура окружающей среды:	-25 ... +60 °C.	Напряжение питания датчика:	5 В постоянного тока.
Максимальное давление в системе (DPS):	12 бар.	Выходной сигнал датчика RPS:	0,5-3,5 В.
Степень защиты:	IP67.	Выходной сигнал датчика DPS:	0,5-4,5 В.

Датчики давления RPS

Датчик расхода Grundfos серии RPS – это OEM-версия датчика 2 в 1, который измеряет давление и температуру перекачиваемой среды. Не содержит движущихся частей в среде и может быть смонтирован непосредственно на насос. В комплект поставки датчика входит адаптер G ½ и зажим из нержавеющей стали. Механическое подключение осуществляется через адаптер G ½ (в комплекте поставки). Сигнальный кабель в комплект поставки не входит и заказывается отдельно (см. Принадлежности для датчиков VFI, VFS, RPI, RPS, DPI, DPS). Уплотнительные кольца EPDM применяются в случаях питьевой воды, а уплотнительные кольца FKM используются в системах отопления (не питьевая вода).



Группа продукта Z

Тип продукта	Диапазон измерения давления	Диапазон измерения температуры	Напряжение питания датчика	Уплотнение	№ продукта	EUR
RPS 0-0,6	0 - 0,6 бар	0 - 100 °C	2 x 0,5 - 3,5 В	EPDM o-ring	98529887	50,00
				FKM o-ring	98529968	53,00
RPS 0-1	0 - 1 бар	0 - 100 °C	2 x 0,5 - 3,5 В	EPDM o-ring	98529888	50,00
				FKM o-ring	98529969	53,00
RPS 0-1,6	0 - 1,6 бар	0 - 100 °C	2 x 0,5 - 3,5 В	EPDM o-ring	98529889	50,00
				FKM o-ring	98529970	53,00
RPS 0-2,5	0 - 2,5 бар	0 - 100 °C	2 x 0,5 - 3,5 В	EPDM o-ring	98529890	50,00
				FKM o-ring	98529991	53,00
RPS 0-4	0 - 4 бар	0 - 100 °C	2 x 0,5 - 3,5 В	EPDM o-ring	98529911	50,00
				FKM o-ring	98529992	53,00
RPS 0-6	0 - 6 бар	0 - 100 °C	2 x 0,5 - 3,5 В	EPDM o-ring	98529912	50,00
				FKM o-ring	98529918	53,00
RPS 0-10	0 - 10 бар	0 - 100 °C	2 x 0,5 - 3,5 В	EPDM o-ring	98134091	50,00
				FKM o-ring	98530002	53,00
RPS 0-16	0 - 16 бар	0 - 100 °C	2 x 0,5 - 3,5 В	EPDM o-ring	98529919	50,00
				FKM o-ring	98530003	53,00

Внимание! Изделия поставляются без первичной поверки.

Цены указаны на условиях «склад-Москва» с учетом НДС.
Рекомендованные розничные цены с 01.03.2018.

Информация, размещенная в Прайс-листе, не является публичной офертой.

Датчики перепада давления DPS

Датчик расхода Grundfos серии DPS – это OEM-версия датчика 2 в 1, который измеряет перепад давления и температуру перекачиваемой среды. Не содержит движущихся частей в среде и может быть смонтирован непосредственно на насос. В комплект поставки датчика входит переходной разъем из нержавеющей стали, зажим, кронштейн для настенного монтажа, набор винтов, дисковая пружина и комплект фитингов 6 мм из нержавеющей стали. Сигнальный кабель в комплект поставки не входит и заказывается отдельно (см. Принадлежности для датчиков VFI, VFS, RPI, RPS, DPI, DPS).



Группа продукта Z

Тип продукта	Диапазон измерения перепада давления	Диапазон измерения температуры	Выходной сигнал	Вариант соединения	№ продукта	EUR
DPS 0-0,6	0 - 0,6 бар	0 - 100 °C	2 x 0,5-4,5 В	2 трубчатых фитинга 6 мм	98530819	133,00
DPS 0-1	0 - 1 бар	0 - 100 °C	2 x 0,5-4,5 В	2 трубчатых фитинга 6 мм	98530820	133,00
DPS 0-1,6	0 - 1,6 бар	0 - 100 °C	2 x 0,5-4,5 В	2 трубчатых фитинга 6 мм	98530839	133,00
DPS 0-2,5	0 - 2,5 бар	0 - 100 °C	2 x 0,5-4,5 В	2 трубчатых фитинга 6 мм	98530840	133,00
DPS 0-4	0 - 4 бар	0 - 100 °C	2 x 0,5-4,5 В	2 трубчатых фитинга 6 мм	98530851	133,00
DPS 0-6	0 - 6 бар	0 - 100 °C	2 x 0,5-4,5 В	2 трубчатых фитинга 6 мм	98530852	133,00

11

Принадлежности для датчиков VFI, VFS, RPI, RPS, DPI, DPS

Группа продукта Z

Тип продукта	Длина/Габарты	Соединение	№ продукта	EUR
Кабель M2.00-X с разъемом (для VFI, RPI, DPI V.2)	2000 мм	M12/Свободные концы	98374260	31,00
Кабель M5.00-X с разъемом (для VFI, RPI, DPI V.2)	5000 мм	M12/Свободные концы	98374271	39,00
Кабель I1.20-Y с разъемом (для VFS, RPS, DPS)	1200 мм	Защелка/Наконечники	98515668	7,00
Кабель I1.20-E с разъемом (для VFS, RPS, DPS)	1200 мм	Защелка/Molex	98101616	8,00
Кабель I2.90-Y с разъемом (для VFS, RPS, DPS)	2900 мм	Защелка/Наконечники	98444532	10,00
Кабель I2.90-E с разъемом (для VFS, RPS, DPS)	2900 мм	Защелка/Molex	98403766	10,00
Фитинг, 6 мм (0,23"), трубчатый (для DPS)	x	Резьбовое/Трубчатое	96830832	17,00
Фитинг, 8 мм (0,31"), трубчатый (для DPS)	x	Резьбовое/Трубчатое	96830834	31,00
Фитинг, 6 мм (0,23"), обжимной (для DPS)	x	Резьбовое/Обжимное	96830835	20,00
Фитинг, 8 мм (0,31"), обжимной (для DPS)	x	Резьбовое/Обжимное	99348466	28,00
Переходник для датчиков RPI/RPI+T и DPI/DPI+T	x	1/2"	98420667	15,00
Капиллярная трубка UNS 7/16"(DPI всех версий)	x	7/16"	98469210	14,00
Блок SI 001 PSU (усилитель сигнала датчика DPI)	x	x	96915820	175,00

Внимание! Изделия поставляются без первичной поверки.

Устройство комплексной защиты электродвигателя MP 204

Электронный прибор для контроля и защиты электродвигателей насосов, кабелей и кабельных муфт при токе до 1000 А.

Сетевое электропитание: 1 x 220 В, 3 x 380 В. Частота 50/60 Гц.

Обеспечивает контроль и защиту от:

- перегрузки;
- работы насоса «всухую»;
- перегрева электродвигателя (электродвигатели со встроенным датчиком Tempcon, Pt100/Pt1000, PTC или термореле);
- повышенного/пониженного напряжения;
- пропадания фазы;
- чередования фаз;
- дисбаланса тока;
- гармонических искажений.



Степень защиты IP20, размеры 127×116×151 мм (В×Ш×Г).

Группа продукта Z

Тип продукта	Диапазон измеряемого тока	Напряжение, В	№ продукта	EUR
MP 204 со встроенным трансформатором тока	3 - 120 А	1 x 220 В, 3 x 380 В	96079927	678,00

11

Внешние трансформаторы тока для устройства комплексной защиты электродвигателя MP204¹

Применяются при номинальном токе насоса свыше 120 А.



Группа продукта Z

Тип продукта	Максимальный ток I _{макс.}	Коэффициент трансформации тока	№ продукта	EUR
СТ200/5	200 А	200/5	96095274	143,00
СТ300/5	300 А	300/5	96095275	151,00
СТ500/5	500 А	500/5	96095276	170,00
СТ750/5	750 А	750/5	96095277	177,00
СТ1000/5	1000 А	1000/5	96095278	187,00

¹ Для одного устройства MP 204 необходимо три трансформатора тока.

Шкаф управления Control MP204-S

Для управления и защиты насоса, оборудованного 3-х фазным электродвигателем 3 × 380 В, 50 Гц. Автоматическая работа насоса возможна по сигналу от реле давления, реле уровня, поплавкового выключателя или от управляющего сигнала внешнего контроллера. Комплексную защиту электродвигателя обеспечивает устройство MP204 в шкафу.

**Состав комплектации Лайт:**

- главный выключатель;
- многопозиционный переключатель выбора режима работы (P-O-A);
- устройство комплексной электронной защиты электродвигателя MP204;
- защитный автомат электродвигателя;
- вход для подключения управляющего однополюсного реле для вкл/выкл насоса в автоматическом режиме;
- беспотенциальный перекидной контакт аварийной сигнализации;
- лампа индикации рабочего режима;
- лампа индикации аварийного режима;
- кнопки для включения/выключения насоса в ручном режиме.

Состав комплектации Стандарт (+ к комплектации Лайт):

- вход и место под установку реле уровня RM35LM33MW для электродной защиты от «сухого» хода (реле заказывается отдельно);
- место под установку интерфейса передачи данных CIU (интерфейс заказывается отдельно).

Диапазон мощности: 1,1 – 110 кВт, свыше 55 кВт цены предоставляются по запросу.

Сетевое электропитание: Один ввод 3 × 380 В, 50 Гц.

Электропитание насоса: 3 × 380 В, 50 Гц.

Способ пуска: Прямой (DOL), «звезда-треугольник» (SD) или плавный пуск (SS).

Климатическое исполнение: Внутреннее, IP54, 0 ... +40 °С, металлический корпус;
Уличное, IP55, -30 ... +40 °С, пластиковый корпус с двойной дверью, цоколь 60 мм, система автоматического обогрева.

«Прямой» пуск 3 × 380 В, комплектация Лайт, внутреннее исполнение

Группа продукта Z

Тип продукта	Номинальный ток насоса In, А	Размеры ВхШхГ, мм	№ продукта	EUR
Control MP 204-S 1x3-5A DOL-II	3 - 5	600x400x200	98096987	2064,00
Control MP 204-S 1x5-8A DOL-II	5 - 8	600x400x200	98096988	2069,00
Control MP 204-S 1x8-13A DOL-II	8 - 13	600x400x200	98096989	2081,00
Control MP 204-S 1x13-21A DOL-II	13 - 21	600x400x200	98096990	2148,00
Control MP 204-S 1x21-28A DOL-II	21 - 28	600x400x200	98097001	2219,00
Control MP 204-S 1x28-34A DOL-II	28 - 34	600x400x200	98097002	2267,00
Control MP 204-S 1x34-43A DOL-II	34 - 43	600x600x300	98097003	2431,00
Control MP 204-S 1x43-53A DOL-II	43 - 53	600x600x300	98097004	2526,00
Control MP 204-S 1x53-68A DOL-II	53 - 68	600x600x300	98097005	2771,00

«Прямой» пуск 3 × 380 В, комплектация Стандарт

Группа продукта Z

Тип продукта	Номинальный ток насоса In, А	Внутреннее исполнение		EUR	Уличное исполнение		EUR
		Размеры ВхШхГ, мм	№ продукта		Размеры ВхШхГ, мм	№ продукта	
Control MP 204-S 1x3-5A DOL-II	3 - 5	1000x800x300	97758179	2448,00	1350x750x420	по запросу	7439,00
Control MP 204-S 1x5-8A DOL-II	5 - 8	1000x800x300	97758180	2456,00	1350x750x420	по запросу	7445,00
Control MP 204-S 1x8-13A DOL-II	8 - 13	1000x800x300	97758231	2488,00	1350x750x420	98171738	7477,00
Control MP 204-S 1x13-21A DOL-II	13 - 21	1000x800x300	97758232	2531,00	1350x750x420	по запросу	7519,00
Control MP 204-S 1x21-28A DOL-II	21 - 28	1000x800x300	97758233	2597,00	1350x750x420	по запросу	7583,00
Control MP 204-S 1x28-34A DOL-II	28 - 34	1000x800x300	97758234	2640,00	1350x750x420	по запросу	7626,00
Control MP 204-S 1x34-43A DOL-II	34 - 43	1000x800x300	97758235	2810,00	1350x750x420	по запросу	7789,00
Control MP 204-S 1x43-53A DOL-II	43 - 53	1000x800x300	97758236	2904,00	1350x750x420	по запросу	7882,00
Control MP 204-S 1x53-68A DOL-II	53 - 68	1000x800x300	97758237	3199,00	1350x750x420	по запросу	8168,00
Control MP 204-S 1x68-85A DOL-II	68 - 85	1000x800x300	97758238	3654,00	1350x750x420	по запросу	8611,00
Control MP 204-S 1x85-103A DOL-II	85 - 103	1000x800x300	97758239	3700,00	1350x750x420	по запросу	8655,00

Цены указаны на условиях «склад-Москва» с учетом НДС.
Рекомендованные розничные цены с 01.03.2018.

Пуск по схеме «звезда-треугольник» 3 x 380 В, комплектация Стандарт

Группа продукта Z

Тип продукта	Номинальный ток насоса In, А	Внутреннее исполнение		EUR	Уличное исполнение		EUR
		Размеры ВхШхГ, мм	№ продукта		Размеры ВхШхГ, мм	№ продукта	
Control MP 204-S 1x3-5A SD-II	3 - 5	1000x800x300	97758240	2646,00	1350x750x420	по запросу	7631,00
Control MP 204-S 1x5-8A SD-II	5 - 8	1000x800x300	97758241	2666,00	1350x750x420	по запросу	7649,00
Control MP 204-S 1x8-13A SD-II	8 - 13	1000x800x300	97758242	2750,00	1350x750x420	по запросу	7732,00
Control MP 204-S 1x13-21A SD-II	13 - 21	1000x800x300	97758243	2766,00	1350x750x420	по запросу	7747,00
Control MP 204-S 1x21-28A SD-II	21 - 28	1000x800x300	97758244	2778,00	1350x750x420	по запросу	7760,00
Control MP 204-S 1x28-34A SD-II	28 - 34	1000x800x300	97758245	2924,00	1350x750x420	по запросу	7901,00
Control MP 204-S 1x34-43A SD-II	34 - 43	1000x800x300	97758246	3006,00	1350x750x420	по запросу	7981,00
Control MP 204-S 1x43-53A SD-II	43 - 53	1000x800x300	97758247	3218,00	1350x750x420	по запросу	8187,00
Control MP 204-S 1x53-68A SD-II	53 - 68	1000x800x300	97758248	3578,00	1600x750x420	по запросу	8885,00
Control MP 204-S 1x68-85A SD-II	68 - 85	1000x800x300	97758249	3838,00	1600x750x420	по запросу	9138,00
Control MP 204-S 1x85-103A SD-II	85 - 103	1000x800x300	97758250	4068,00	1600x750x420	по запросу	9361,00

С устройством плавного пуска 3 x 380 В, комплектация Стандарт

Группа продукта Z

Тип продукта	Номинальный ток насоса In, А	Внутреннее исполнение		EUR	Уличное исполнение		EUR
		Размеры ВхШхГ, мм	№ продукта		Размеры ВхШхГ, мм	№ продукта	
Control MP 204-S 1x3-5A SS-II	3 - 5	1000x800x300	97758251	3475,00	1350x750x420	по запросу	8437,00
Control MP 204-S 1x5-8A SS-II	5 - 8	1000x800x300	97758252	3483,00	1350x750x420	по запросу	8444,00
Control MP 204-S 1x8-13A SS-II	8 - 13	1000x800x300	97758253	3516,00	1350x750x420	по запросу	8477,00
Control MP 204-S 1x13-21A SS-II	13 - 21	1000x800x300	97758254	3609,00	1350x750x420	по запросу	8565,00
Control MP 204-S 1x21-28A SS-II	21 - 28	1000x800x300	97758255	3802,00	1350x750x420	по запросу	8754,00
Control MP 204-S 1x28-34A SS-II	28 - 34	1000x800x300	97758256	3948,00	1350x750x420	по запросу	8896,00
Control MP 204-S 1x34-43A SS-II	34 - 43	1000x800x300	97758257	4636,00	1350x750x420	по запросу	9564,00
Control MP 204-S 1x43-53A SS-II	43 - 53	1000x800x300	97758258	4751,00	1350x750x420	по запросу	9675,00
Control MP 204-S 1x53-68A SS-II	53 - 68	1000x800x300	97758259	5832,00	1600x750x420	по запросу	11074,00
Control MP 204-S 1x68-85A SS-II	68 - 85	1000x800x300	97758260	6307,00	1600x750x420	по запросу	11537,00
Control MP 204-S 1x85-103A SS-II	85 - 103	1000x800x300	97758261	6851,00	1600x750x420	по запросу	12065,00

11

Устройство Grundfos GO для блока MP204, шкафов управления Control MP204

Группа продукта Z



Тип продукта	Применение	№ продукта	EUR
M1204	Подключаемый модуль для устройств Apple iPhone, iPad, iPod touch с разъемом Lightning	98424092 ^A	106,00
M1301	Bluetooth модуль для устройств на базе Android или Apple iOS	98046408 ^A	212,00

^A – поддерживается складской запас готового продукта; ^B – поддерживается складской запас компонентов для сборки продукта.

Цены указаны на условиях «склад-Москва» с учетом НДС.
Рекомендованные розничные цены с 01.03.2018.

Информация, размещенная в Прайс-листе, не является публичной офертой.

Реле давления

1-полюсное управляющее реле с перекидным контактом, присоединение внутренняя резьба G 3/8".
Подходит к шкафам управления SQSK, Control MP204, Control MPC, E-насосам.

Группа продукта Z



Тип продукта	Диапазон регулирования Вкл.-мин. / Выкл.-макс.	№ продукта	EUR
FF4-2 DAY	0,04 - 2 бар	00ID7517 ^A	85,00
FF4-4 DAY	0,07 - 4 бар	00ID8952 ^A	87,00
FF4-8 DAY	0,2 - 8 бар	00ID8953 ^A	93,00
FF4-16 DAY	0,4 - 16 бар	00ID8954 ^A	105,00
FF4-32 DAH	0,8 - 32 бар	00ID9074	128,00

3-х полюсное силовое реле, максимальная нагрузка 400 В, 25 А.

Группа продукта Z



Тип продукта	Диапазон регулирования Вкл.-мин. / Выкл.-макс.	№ продукта	EUR
MDR 5 - 5	1,5 - 5 бар	00ID5083 ^A	60,00
MDR 5 - 8	2 - 8 бар	00ID5086 ^A	67,00
MDR 5 - 11	2 - 11 бар	00ID5087	119,00
MDR 5 - 16	2,5 - 16 бар	00ID7728	119,00
MDR 5 - 25	7,3 - 25 бар	00ID7727	119,00

Реле уровня

Группа продукта Z



Тип продукта	Описание	№ продукта	EUR
RM 4 LG	в пластмассовом корпусе	00ID7611	221,00
RM22LG11MR	для установки внутри электрошкафа	99068977 ^A	93,00
RM35LM33MW	для установки внутри шкафа Control MP204	97762309 ^A	117,00

Погружной электрод для реле уровня

Требуется минимальное количество 3 шт.

Группа продукта Z



Тип продукта	Описание	№ продукта	EUR
EL 1	диаметр 23 мм, температурный диапазон от 0 до + 60 °С.	00ID5125 ^A	34,00

Кабель для электродов EL1

Пригодный для работы в питьевой воде, сечением 1×1,5 мм².

Группа продукта Z



Тип продукта	Описание	№ продукта	EUR/м
TML	для каждого электрода	00ID8240 ^A	3,00

Длина кабеля в заказе должна быть кратна 10 м.

Поплавковый выключатель GIFAS-FS-E

Группа продукта Z



Длина кабеля	Без штекера, на опорожнение № продукта	Без штекера, на заполнение № продукта	EUR	Со штекером, на опорожнение № продукта	Со штекером, на заполнение № продукта	EUR
3,0 м	00ID7801 ^A	00ID7803 ^A	28,00	00ID7802	00ID7804	38,00
5,0 м	00ID7805 ^A	00ID7807 ^A	32,00	00ID7806	00ID7808	43,00
10,0 м	00ID7809 ^A	00ID7811 ^A	47,00	00ID7810	00ID7941	56,00
20,0 м	00ID7942	00ID7944	75,00	00ID7943	00ID7945	84,00

Без штекера – для подключения к клеммам шкафа управления.

Со штекером – подходит для насосов, оборудованных вилкой для подключения к сети 1 x 220 В.

Груз для GIFAS-FS

Группа продукта Z

Тип продукта	Исполнение	№ продукта	EUR
GIFAS K	пластмасса с сердечником из латуни, предназначен для фиксации поплавоквого выключателя Gifas-FS-E на нужном уровне	00ID8950 ^A	10,00

^A – поддерживается складской запас готового продукта; ^B – поддерживается складской запас компонентов для сборки продукта.

Шкафы управления насосами для дренажа и канализации

Шкаф управления Control LC(D) 108s для дренажных и грязевых насосов (только для однофазных насосов со встроенным конденсатором UNILIFT KP и AP)

Контроль уровня с помощью поплавковых выключателей.

Применяется для автоматической работы 1 или 2 насосов, с защитой электродвигателей, подачей аварийного сигнала и сигнала о затоплении, в пластмассовом корпусе с прозрачной крышкой.

Электронная система управления, многопозиционный переключатель P-O-A режимов работы, индикация рабочего /аварийного режимов, беспотенциальные контакты и звуковая сигнализация об аварии.

Возможно подключение дополнительного комплекта для SMS-мониторинга (см. раздел Принадлежности для LC(D) далее).

Для насосов взрывозащищенного исполнения должен применяться вспомогательный шкаф LC-Ex 4 (барьер Зеннера).

Поплавковые выключатели GIFAS-FS заказываются отдельно. Необходимое количество поплавковых выключателей зависит от используемого алгоритма работы (см. каталог) и составляет от 1-го до 4-х шт.

Диапазон мощности: 0,37-5,5 кВт на один насос.

Сетевое электропитание: Один ввод 1 x 220 В, 50 Гц.

Электропитание насосов: 1 x 220 В, 50 Гц.

Способ пуска: Прямой (DOL).

Климатическое исполнение: Внутреннее, IP 55, 0 ... +40 °С, навесной пластиковый или металлический корпус.

1 x 220 В, 50 Гц, только для однофазных насосов со встроенным конденсатором, внутреннее исполнение

Группа продукта Z



Тип продукта	Подключаемые насосы Grundfos	Рабочий ток на 1 насос, А	Размеры ВхШхГ, мм	№ продукта	EUR
Шкаф для 1 насоса					
Control LC 108s.1.1-1,6A DOL 4	UNILIFT KP, AP	1 - 1,6	460×340×160	99110739 ^B	619,00
Control LC 108s.1.1,6-2,5A DOL 4		1,6 - 2,5	460×340×160	99110740 ^B	619,00
Control LC 108s.1.2,5-4A DOL 4		2,5 - 4	460×340×160	99110741 ^B	619,00
Control LC 108s.1.4-6A DOL 4		4 - 6	460×340×160	99110742 ^B	619,00
Control LC 108s.1.6-9A DOL 4		6 - 9	460×340×160	99110743 ^B	619,00
Шкаф для 2 насосов					
Control LCD 108s.1.1-1,6A DOL 4	UNILIFT KP, AP	1 - 1,6	460×340×160	99110744 ^B	740,00
Control LCD 108s.1.1,6-2,5A DOL 4		1,6 - 2,5	460×340×160	99110745 ^B	740,00
Control LCD 108s.1.2,5-4A DOL 4		2,5 - 4	460×340×160	99110746 ^B	740,00
Control LCD 108s.1.4-6A DOL 4		4 - 6	460×340×160	99110747 ^B	740,00
Control LCD 108s.1.6-9A DOL 4		6 - 9	460×340×160	99110748 ^B	740,00

11

Принадлежности для шкафов управления LC(D) 108s

Группа продукта Z



Тип продукта		№ продукта	EUR
Поплавковый выключатель GIFAS-FS для шкафа управления LC(D) 108s	3 м	00ID7801 ^A	28,00
	5 м	00ID7805 ^A	32,00
	10 м	00ID7809 ^A	47,00
	20 м	00ID7942	75,00
Грузик для фиксации поплавкового выключателя GIFAS-FS на нужном уровне	Пластмасса с сердечником из латуни	00ID8950 ^A	10,00

Внимание! Поплавковый выключатель GIFAS-FS нельзя применять для канализации, только для дренажа.

Блок управления CU 100

Предназначен для включения и выключения, а также защиты электродвигателя одного насоса SEG, DP, EF, SL1, SLV.

Имеет функции автоматической работы, а также включения и выключения в ручном режиме.

Исполнение «А» – поставляется в комплекте с одним поплавковым выключателем (длина кабеля поплавкового выключателя – 10 метров) для автоматического включения и выключения.

В однофазном исполнении имеются встроенные пусковые конденсаторы.

Исполнение в пластмассовом корпусе, степень защиты IP 54.

Не подходит для насосов во взрывозащищенном исполнении!

Группа продукта Z



Тип продукта	Применение	Рабочий ток на 1 насос, А	Размеры ВхШхГ, мм	Напряжение, В	№ продукта	EUR
CU 100.230.1.9.30/150	для SEG	до 9,0	253×180×155	1 × 220	96076209	409,00
CU 100.230.1.9.30/150.A	для SEG	до 9,0	253×180×155	1 × 220	96076197 ^A	513,00
CU 100.230.1.9.30	для DP, EF, SL1, SLV	до 9,0	253×180×155	1 × 220	96076194	365,00
CU 100.230.1.9.30.A	для DP, EF, SL1, SLV	до 9,0	253×180×155	1 × 220	96076195	440,00
CU 100.400.3.5.A	для трехфазных насосов	до 5,0	253×180×133	3 × 380	96914019 ^A	448,00

Принадлежности для блока управления CU 100

Группа продукта Z

Тип продукта		№ продукта	EUR
Розетка тип СЕЕ, 3-фазная переносная (кабельная)	16А, IP44	98915235	12,00
Розетка тип СЕЕ, 3-фазная стационарная для настенного крепления	16А, IP44	98915236	14,00

^A – поддерживается складской запас готового продукта; ^B – поддерживается складской запас компонентов для сборки продукта.

Цены указаны на условиях «склад-Москва» с учетом НДС.
Рекомендованные розничные цены с 01.03.2018.

Информация, размещенная в Прайс-листе, не является публичной офертой.

Шкаф управления LC(D) 107 для дренажных и канализационных насосов

Контроль уровня с помощью пневмореле.

Применяется для автоматической работы 1 или 2 насосов, с защитой электродвигателей, подачей аварийного сигнала и сигнала о затоплении, в пластмассовом корпусе с прозрачной крышкой.

Прямое подключение двигателя, контроль уровня с помощью открытых измерительных колоколов, отключение с регулируемой задержкой по времени, многопозиционный переключатель P-O-A режимов работы, индикация рабочего /аварийного режимов, беспотенциальные контакты и звуковая сигнализация об аварии.

Возможно подключение дополнительного комплекта для SMS-мониторинга (см. раздел Принадлежности для LC(D) далее).

Объем поставки включает измерительные колокола и пневмотрубки длиной 10 м (пневмотрубки длиной 20 м поставляются отдельно, см. раздел «принадлежности LC/LCD») – 2 шт. для LC 107; 3 шт. для LCD 107.



Диапазон мощности: 0,37-11 кВт на один насос.
 Сетевое электропитание: Один ввод 3 × 380 В, 50 Гц или 1 × 220 В, 50 Гц.
 Электропитание насосов: 3 × 380 В, 50 Гц или 1 × 220 В, 50 Гц.
 Способ пуска: Прямой (DOL).
 Климатическое исполнение: Внутреннее, IP54, -30 ... +50 °С, пластиковый корпус.

11

1 x 220 В, 50 Гц

Подходит для однофазных насосов со встроенным конденсатором (UNILIFT KP, CC, AP).

Группа продукта Z

Тип продукта	Рабочий ток на 1 насос, А	Размеры В×Ш×Г, мм	№ продукта	EUR
Шкаф для 1 насоса				
LC 107.230.1.5	1,0 - 5,0	378×278×150	96841806	850,00
LC 107.230.1.12	3,2 - 12,0	378×278×150	96841807	860,00
Шкаф для 2 насосов				
LCD 107.230.1.5	1,0 - 5,0	378×278×150	96841836	1015,00
LCD 107.230.1.12	3,2 - 12,0	378×278×150	96841837	1085,00

1 x 220 В, 50 Гц

Подходит для однофазных насосов без встроенных конденсаторов.

Группа продукта Z

Тип продукта	Рабочий ток на 1 насос, А	Размеры В×Ш×Г, мм	№ продукта	EUR
Шкаф для 1 насоса				
LC 107.230.1.12.30/150 для SEG	3,2 - 12,0	378×278×150	96841811	1250,00
LC 107.230.1.12.30 для DP, EF, SL1, SLV	3,2 - 12,0	378×278×150	96841808	940,00
Шкаф для 2 насосов				
LCD 107.230.1.12.30/150 для SEG	3,2 - 12,0	378×278×150	96841840	1590,00
LCD 107.230.1.12.30 для DP, EF, SL1, SLV	3,2 - 12,0	378×278×150	96841838	1220,00

3 x 380 В, 50 Гц, прямой пуск

Подходит для насосов с трехфазными двигателями.

Группа продукта Z

Тип продукта	Рабочий ток на 1 насос, А	Размеры В×Ш×Г, мм	№ продукта	EUR
Шкаф для 1 насоса				
LC 107.400.3.5	1,0 - 5,0	378×278×150	96841832	858,00
LC 107.400.3.12	3,2 - 12,0	378×278×150	96841834	890,00
LC 107.400.3.23	5,4 - 23,0	378×278×150	96841835	944,00
Шкаф для 2 насосов				
LCD 107.400.3.5	1,0 - 5,0	378×278×150	96841841	1035,00
LCD 107.400.3.12	3,2 - 12,0	378×278×150	96841842	1101,00
LCD 107.400.3.23	5,4 - 23,0	378×278×150	96841843	1216,00

Принадлежности для шкафов управления LC(D) 107

Группа продукта Z



Тип продукта	Исполнение	№ продукта	EUR
Пневмотрубка для измерительного колокола, длина 20 м	белая, l = 20 м	96431614	78,00
	красная, l = 20 м	96431615	78,00
	черная, l = 20 м	96431616	78,00

Цены указаны на условиях «склад-Москва» с учетом НДС.
 Рекомендованные розничные цены с 01.03.2018.

Шкаф управления Control LC(D) 108s для дренажных и канализационных насосов

Обновленная версия серии LC(D) 108.

Контроль уровня с помощью поплавковых выключателей. Применяется для автоматической работы 1 или 2 насосов с подачей аварийного сигнала и сигнала о затоплении в пластиковом или металлическом корпусе.

В отличие от LC(D) 108, в составе шкафа уже присутствует главный выключатель на вводе, а также автоматы защиты электродвигателя на каждый насос.

Электронная система управления, многопозиционный переключатель P-O-A режимов работы, индикация рабочего /аварийного режимов, беспотенциальные контакты и звуковая сигнализация об аварии.

Возможно подключение дополнительного комплекта для SMS-мониторинга (см. раздел Принадлежности для LC(D) далее).

Для насосов взрывозащищенного исполнения должен применяться вспомогательный шкаф LC-Ex 4 (барьер Зенера).

Диапазон мощности: 0,37-30 кВт на один насос.

Сетевое электропитание: Один ввод 1 x 220 В, 50 Гц; один ввод 3 x 380 В, 50 Гц. Двойной ввод питания 3 x 380 В, 50 Гц с АВР.

Электропитание насосов: 1x 220 В, 50 Гц; 3 x 380 В, 50 Гц.

Способ пуска: Прямой (DOL), «звезда-треугольник» (SD).

Климатическое исполнение: Внутреннее, IP55, 0 ... +40 °С, навесной пластиковый или металлический корпус.

Уличное, IP55, -30 ... +40 °С, навесной пластиковый корпус, система автоматического обогрева.

Поплавковые выключатели в комплект поставки не входят и заказываются отдельно. Необходимое количество поплавковых выключателей зависит от используемого алгоритма работы (см. каталог) и составляет от 2-х до 4-х шт.

1 x 220 В, 50 Гц, только для однофазных насосов со встроенным конденсатором, внутреннее исполнение

Группа продукта Z

Тип продукта	Подключаемые насосы Grundfos	Рабочий ток на 1 насос, А	Размеры В×Ш×Г, мм	№ продукта	EUR
Шкаф для 1 насоса					
Control LC 108s.1.1-1,6A DOL 4	UNILIFT KP, CC, AP	1 - 1,6	460X340X160	99110739 ^Б	619,00
Control LC 108s.1.1,6-2,5A DOL 4		1,6 - 2,5	460X340X160	99110740 ^Б	619,00
Control LC 108s.1.2,5-4A DOL 4		2,5 - 4	460X340X160	99110741 ^Б	619,00
Control LC 108s.1.4-6A DOL 4		4 - 6	460X340X160	99110742 ^Б	619,00
Control LC 108s.1.6-9A DOL 4		6 - 9	460X340X160	99110743 ^Б	619,00
Шкаф для 2 насосов					
Control LCD 108s.1.1-1,6A DOL 4	UNILIFT KP, CC, AP	1 - 1,6	460X340X160	99110744 ^Б	740,00
Control LCD 108s.1.1,6-2,5A DOL 4		1,6 - 2,5	460X340X160	99110745 ^Б	740,00
Control LCD 108s.1.2,5-4A DOL 4		2,5 - 4	460X340X160	99110746 ^Б	740,00
Control LCD 108s.1.4-6A DOL 4		4 - 6	460X340X160	99110747 ^Б	740,00
Control LCD 108s.1.6-9A DOL 4		6 - 9	460X340X160	99110748 ^Б	740,00

1 x 220 В, 50 Гц, для насосов без встроенных конденсаторов, внутреннее исполнение

Группа продукта Z

Тип продукта	Подключаемые насосы Grundfos	Рабочий ток на 1 насос, А	Размеры В×Ш×Г, мм	№ продукта	EUR
Шкаф для 1 насоса					
Control LC 108s.1.4-6A(30) DOL 4	DP, EF, SL1, SLV	4 - 6	460x340x160	99115703	827,00
Control LC 108s.1.6-9A(30) DOL 4		6 - 9	460x340x160	99115704 ^Б	840,00
Control LC 108s.1.4-6A(30/150) DOL 4	SEG	4 - 6	460x340x160	99115705 ^Б	896,00
Control LC 108s.1.6-9A(30/150) DOL 4		6 - 9	460x340x160	99115706	902,00
Control LC 108s.1.9-13A(30/150) DOL 4		9 - 13	460x340x160	99115707 ^Б	909,00
Шкаф для 2 насосов					
Control LCD 108s.1.4-6A(30) DOL 4	UNILIFT KP, CC, AP	4 - 6	460x340x160	99115711	1035,00
Control LCD 108s.1.6-9A(30) DOL 4		6 - 9	460x340x160	99115712	1040,00
Control LCD 108s.1.4-6A(30/150) DOL 4		4 - 6	460x340x160	99115708	1221,00
Control LCD 108s.1.6-9A(30/150) DOL 4		6 - 9	460x340x160	99115709	1231,00
Control LCD 108s.1.9-13A(30/150) DOL 4		9 - 13	460x340x160	99115710 ^Б	1261,00

^А – поддерживается складской запас готового продукта; ^Б – поддерживается складской запас компонентов для сборки продукта.

**1 х 220 В, 50 Гц, для насосов без встроенных конденсаторов,
уличное исполнение**

Группа продукта Z

Тип продукта	Подключаемые насосы Grundfos	Рабочий ток на 1 насос, А	Размеры В×Ш×Г, мм	№ продукта	EUR
Шкаф для 1 насоса					
Control LC 108s.1.4-6A(30) DOL 1	DP, EF, SL1, SLV	4 - 6	647x436x255	99115766	1787,00
Control LC 108s.1.6-9A(30) DOL 1		6 - 9	647x436x255	99115767	1789,00
Control LC 108s.1.4-6A(30/150) DOL 1		4 - 6	647x436x255	99115763	1875,00
Control LC 108s.1.6-9A(30/150) DOL 1	SEG	6 - 9	647x436x255	99115764	1882,00
Control LC 108s.1.9-13A(30/150) DOL 1		9 - 13	647x436x255	99115765	1889,00
Шкаф для 2 насосов					
Control LCD 108s.1.4-6A(30) DOL 1	DP, EF, SL1, SLV	4 - 6	647x436x255	99115768 ^B	2032,00
Control LCD 108s.1.6-9A(30) DOL 1		6 - 9	647x436x255	99115769 ^B	2036,00
Control LCD 108s.1.4-6A(30/150) DOL 1		4 - 6	647x436x255	99115770	2213,00
Control LCD 108s.1.6-9A(30/150) DOL 1	SEG	6 - 9	647x436x255	99115771	2218,00
Control LCD 108s.1.9-13A(30/150) DOL 1		9 - 13	647x436x255	99115772	2234,00

11

3 х 380 В, 50 Гц, прямой пуск, внутреннее исполнение

Группа продукта Z

Тип продукта	Рабочий ток на 1 насос, А	Стандарт		EUR	Стандарт + АВР		EUR
		Размеры В×Ш×Г, мм	№ продукта		Размеры В×Ш×Г, мм	№ продукта	
Шкаф для 1 насоса							
Control LC 108s.3.1-1,6A DOL 4	1 - 1,6	460x340x160	98923082 ^B	668,00	460x340x160	по запросу	1050,00
Control LC 108s.3.1,6-2,5A DOL 4	1,6 - 2,5	460x340x160	98923083 ^B	672,00	460x340x160	по запросу	1050,00
Control LC 108s.3.2,5-4A DOL 4	2,5 - 4	460x340x160	98923084 ^A	674,00	460x340x160	по запросу	1050,00
Control LC 108s.3.4-6A DOL 4	4 - 6	460x340x160	98923085 ^B	712,00	460x340x160	по запросу	1084,00
Control LC 108s.3.6-9A DOL 4	6 - 9	460x340x160	98923086 ^B	714,00	460x340x160	по запросу	1140,00
Control LC 108s.3.9-13A DOL 4	9 - 13	460x340x160	98923087 ^B	716,00	460x340x160	по запросу	1172,00
Control LC 108s.3.13-17A DOL 4	13 - 17	460x340x160	98923088 ^B	782,00	460x340x160	по запросу	1233,00
Control LC 108s.3.17-23A DOL 4	17 - 23	460x340x160	99014189	786,00	460x340x160	по запросу	1263,00
Шкаф для 2 насосов							
Control LCD 108s.3.1-1,6A DOL 4	1 - 1,6	460x340x160	98923099 ^B	933,00	460x448x160	по запросу	1378,00
Control LCD 108s.3.1,6-2,5A DOL 4	1,6 - 2,5	460x340x160	98923100 ^A	933,00	460x448x160	по запросу	1378,00
Control LCD 108s.3.2,5-4A DOL 4	2,5 - 4	460x340x160	98923101 ^A	934,00	460x448x160	99147298	1378,00
Control LCD 108s.3.4-6A DOL 4	4 - 6	460x340x160	98923102 ^A	938,00	460x448x160	99292511	1498,00
Control LCD 108s.3.6-9A DOL 4	6 - 9	460x340x160	98923103 ^A	949,00	460x448x160	по запросу	1498,00
Control LCD 108s.3.9-13A DOL 4	9 - 13	460x340x160	98923104 ^B	959,00	460x448x160	по запросу	1517,00
Control LCD 108s.3.13-17A DOL 4	13 - 17	460x340x160	98923105 ^B	1106,00	460x448x160	по запросу	1564,00
Control LCD 108s.3.17-23A DOL 4	17 - 23	460x340x160	99014190	1116,00	460x448x160	по запросу	1641,00

^A – поддерживается складской запас готового продукта; ^B – поддерживается складской запас компонентов для сборки продукта.

Цены указаны на условиях «склад-Москва» с учетом НДС.
Рекомендованные розничные цены с 01.03.2018.

3 x 380 В, 50 Гц, прямой пуск, уличное исполнение

Группа продукта Z

Тип продукта	Рабочий ток на 1 насос, А	Стандарт		EUR	Стандарт + ABP		EUR
		Размеры В×Ш×Г, мм	№ продукта		Размеры В×Ш×Г, мм	№ продукта	
Шкаф для 1 насоса							
Control LC 108s.3.1-1,6A DOL 1	1 - 1,6	647x436x255	98923115 ^Б	1682,00	647X436x255	по запросу	2051,00
Control LC 108s.3.1,6-2,5A DOL 1	1,6 - 2,5	647x436x255	98923116	1819,00	647X436x255	по запросу	2164,00
Control LC 108s.3.2,5-4A DOL 1	2,5 - 4	647x436x255	98923117 ^Б	1819,00	647X436x255	по запросу	2164,00
Control LC 108s.3.4-6A DOL 1	4 - 6	647x436x255	98923118 ^Б	1819,00	647X436x255	по запросу	2213,00
Control LC 108s.3.6-9A DOL 1	6 - 9	647x436x255	98923119 ^Б	1820,00	647X436x255	по запросу	2213,00
Control LC 108s.3.9-13A DOL 1	9 - 13	647x436x255	98923120	1823,00	647X436x255	по запросу	2217,00
Control LC 108s.3.13-17A DOL 1	13 - 17	647x436x255	98923121 ^Б	1826,00	647X436x255	по запросу	2218,00
Control LC 108s.3.17-23A DOL 1	17 - 23	647x436x255	99014191	1834,00	647X436x255	по запросу	2233,00
Шкаф для 2 насосов							
Control LCD 108s.3.1-1,6A DOL 1	1 - 1,6	647x436x255	98923131 ^Б	1987,00	747X536x305	по запросу	2282,00
Control LCD 108s.3.1,6-2,5A DOL 1	1,6 - 2,5	647x436x255	98923132	1987,00	747X536x305	по запросу	2282,00
Control LCD 108s.3.2,5-4A DOL 1	2,5 - 4	647x436x255	98923133 ^Б	1987,00	747X536x305	99234458	2282,00
Control LCD 108s.3.4-6A DOL 1	4 - 6	647x436x255	98923134 ^Б	1988,00	747X536x305	99176645	2292,00
Control LCD 108s.3.6-9A DOL 1	6 - 9	647x436x255	98923135 ^Б	1992,00	747X536x305	99321488	2322,00
Control LCD 108s.3.9-13A DOL 1	9 - 13	647x436x255	98923136 ^Б	2001,00	747X536x305	по запросу	2352,00
Control LCD 108s.3.13-17A DOL 1	13 - 17	647x436x255	98923137	2009,00	747X536x305	по запросу	2384,00
Control LCD 108s.3.17-23A DOL 1	17 - 23	647x436x255	99014192	2014,00	747X536x305	по запросу	2674,00

11

3 x 380 В, 50 Гц, пуск по схеме «звезда-треугольник», внутреннее исполнение

Группа продукта Z

Тип продукта	Рабочий ток на 1 насос, А	Стандарт		EUR	Стандарт + ABP		EUR
		Размеры В×Ш×Г, мм	№ продукта		Размеры В×Ш×Г, мм	№ продукта	
Шкаф для 1 насоса							
Control LC 108s.3.6-9A SD 4	6 - 9	460x340x160	98923090 ^Б	1703,00	600x380x210 ¹	по запросу	2065,00
Control LC 108s.3.9-13A SD 4	9 - 13	460x340x160	98923091 ^Б	1719,00	600x380x210 ¹	по запросу	2069,00
Control LC 108s.3.13-17A SD 4	13 - 17	460x340x160	98923092	1734,00	600x380x210 ¹	по запросу	2071,00
Control LC 108s.3.17-20A SD 4	17 - 20	460x340x160	98923093	1749,00	600x380x210 ¹	по запросу	2096,00
Control LC 108s.3.20-24A SD 4	20 - 24	460x340x160	98923094 ^Б	1892,00	600x380x210 ¹	по запросу	2136,00
Control LC 108s.3.24-30A SD 4	24 - 30	460x340x160	98923095	1913,00	600x380x210 ¹	по запросу	2233,00
Control LC 108s.3.30-37A SD 4	30 - 37	600x380x210 ¹	98923096	2121,00	600x380x210 ¹	по запросу	2427,00
Control LC 108s.3.37-48A SD 4	37 - 48	600x380x210 ¹	98923097	2141,00	600x380x210 ¹	по запросу	2524,00
Control LC 108s.3.48-59A SD 4	48 - 59	600x380x210 ¹	98923098	2161,00	600x380x210 ¹	по запросу	2524,00
Шкаф для 2 насосов							
Control LCD 108s.3.6-9A SD 4	6 - 9	460x450x160	98923106	2482,00	600x600x210 ¹	по запросу	2824,00
Control LCD 108s.3.9-13A SD 4	9 - 13	460x450x160	98923107 ^Б	2502,00	600x600x210 ¹	99174953	2845,00
Control LCD 108s.3.13-17A SD 4	13 - 17	460x450x160	98923108	2522,00	600x600x210 ¹	99275556	2855,00
Control LCD 108s.3.17-20A SD 4	17 - 20	460x450x160	98923109	2543,00	600x600x210 ¹	по запросу	2923,00
Control LCD 108s.3.20-24A SD 4	20 - 24	460x450x160	98923110 ^Б	2838,00	600x600x210 ¹	по запросу	3229,00
Control LCD 108s.3.24-30A SD 4	24 - 30	460x450x160	98923111	2868,00	600x600x210 ¹	по запросу	3364,00
Control LCD 108s.3.30-37A SD 4	30 - 37	600x380x210 ¹	98923112	3287,00	600x600x210 ¹	по запросу	3910,00
Control LCD 108s.3.37-48A SD 4	37 - 48	600x380x210 ¹	98923113	3318,00	600x600x210 ¹	99252663	4444,00
Control LCD 108s.3.48-59A SD 4	48 - 59	600x380x210 ¹	98923114	3349,00	600x600x210 ¹	по запросу	4481,00

¹ Металлический корпус.

^А – поддерживается складской запас готового продукта; ^Б – поддерживается складской запас компонентов для сборки продукта.

Цены указаны на условиях «склад-Москва» с учетом НДС.
Рекомендованные розничные цены с 01.03.2018.

Информация, размещенная в Прайс-листе, не является публичной офертой.

3 × 380 В, 50 Гц, пуск по схеме «звезда-треугольник», уличное исполнение

Группа продукта Z

Тип продукта	Рабочий ток на 1 насос, А	Стандарт		EUR	Стандарт + ABP		EUR
		Размеры В×Ш×Г, мм	№ продукта		Размеры В×Ш×Г, мм	№ продукта	
Шкаф для 1 насоса							
Control LC 108s.3.6-9A SD 1	6 - 9	647x436x255	98923122 ^B	2210,00	747X536x305	по запросу	2515,00
Control LC 108s.3.9-13A SD 1	9 - 13	647x436x255	98923123	2212,00	747X536x305	по запросу	2517,00
Control LC 108s.3.13-17A SD 1	13 - 17	647x436x255	98923124	2217,00	747X536x305	по запросу	2521,00
Control LC 108s.3.17-20A SD 1	17 - 20	647x436x255	98923125	2217,00	747X536x305	по запросу	2527,00
Control LC 108s.3.20-24A SD 1	20 - 24	647x436x255	98923126 ^B	2228,00	747X536x305	по запросу	2531,00
Control LC 108s.3.24-30A SD 1	24 - 30	647x436x255	98923127	2233,00	747X536x305	по запросу	2539,00
Control LC 108s.3.30-37A SD 1	30 - 37	647x436x255	98923128	2373,00	747X536x305	по запросу	2691,00
Control LC 108s.3.37-48A SD 1	37 - 48	647x436x255	98923129	2413,00	747X536x305	по запросу	2724,00
Control LC 108s.3.48-59A SD 1	48 - 59	647x436x255	98923130	2450,00	747X536x305	по запросу	2751,00
Шкаф для 2 насосов							
Control LCD 108s.3.6-9A SD 1	6 - 9	747x536x305	98923138	2843,00	747X536x305	по запросу	3347,00
Control LCD 108s.3.9-13A SD 1	9 - 13	747x536x305	98923139	2903,00	747X536x305	99285819	3387,00
Control LCD 108s.3.13-17A SD 1	13 - 17	747x536x305	98923140	3141,00	747X536x305	по запросу	3584,00
Control LCD 108s.3.17-20A SD 1	17 - 20	747x536x305	98923141	3145,00	747X536x305	по запросу	4094,00
Control LCD 108s.3.20-24A SD 1	20 - 24	747x536x305	98923142	3165,00	747X536x305	по запросу	4111,00
Control LCD 108s.3.24-30A SD 1	24 - 30	747x536x305	98923143	3179,00	747X536x305	по запросу	4122,00
Control LCD 108s.3.30-37A SD 1	30 - 37	747x536x305	98923144	3983,00	847x636x305	по запросу	4671,00
Control LCD 108s.3.37-48A SD 1	37 - 48	747x536x305	98923145	4215,00	847x636x305	по запросу	5277,00
Control LCD 108s.3.48-59A SD 1	48 - 59	747x536x305	98923146	4261,00	847x636x305	по запросу	5936,00

11

Принадлежности для шкафов управления LC(D) 108(s)

Группа продукта Z

Тип продукта	Комментарии	№ продукта	EUR	
	Вспомогательный шкаф LC-Ex 4 (барьер Зеннера) для подключения поплавковых выключателей во взрывозащищенном исполнении, работает совместно с LC(D) 108 (подключается до 4-х поплавковых выключателей)	для шкафов внутреннего исполнения	96440300	699,00
	для шкафов уличного исполнения	96056888	636,00	
Комплект стандартных поплавковых выключателей с кабелем повышенной стойкости из TPR 10 м и кронштейном для крепления	2 × MS1	2 попл. выкл., 10 м	62500013 ^A	265,00
	3 × MS1	3 попл. выкл., 10 м	62500014 ^A	370,00
	4 × MS1	4 попл. выкл., 10 м	62500015 ^A	463,00
Комплект поплавковых выключателей во взрывозащищенном исполнении с кабелем повышенной стойкости из TPR 10 м и кронштейном для крепления	2 × MS1 Ex	2 попл. выкл., 10 м	62500016	317,00
	3 × MS1 Ex	3 попл. выкл., 10 м	62500017	462,00
	4 × MS1 Ex	4 попл. выкл., 10 м	62500018 ^A	592,00
Отдельный поплавковый выключатель в стандартном исполнении с кабелем повышенной стойкости из TPR	MS1	кабель 10 м	96003332 ^A	96,00
	MS1	кабель 20 м	96003695 ^A	125,00
	MS1	кабель 30 м	91073205 ^A	157,00
Отдельный поплавковый выключатель во взрывозащищенном исполнении с кабелем повышенной стойкости из TPR	MS1 Ex	кабель 10 м	96003421 ^A	125,00
	MS1 Ex	кабель 20 м	96003536 ^A	153,00
	MS1 Ex	кабель 30 м	91072782	185,00
Отдельный поплавковый выключатель в стандартном исполнении с кабелем из PVC	SLC10E	кабель 10 м	96061654 ^A	92,00
	SLC20E	кабель 20 м	96061656	110,00
	SLC30E	кабель 30 м	96061658	126,00
Отдельный поплавковый выключатель с маслостойким кабелем	SLC10EN	кабель 10 м	96560445	302,00
	SLC20EN	кабель 20 м	96572114	504,00
	SLC30EN	кабель 30 м	96572116	736,00
Кронштейн для монтажа	280×110×30 мм	96003338 ^A	90,00	
Пьедестал 800 мм для напольного монтажа корпуса 647x436x255 мм	Только для уличных LC(D) 108s	98929617	570,00	
Цоколь 200 мм для напольного монтажа корпуса 747x536x305 мм	Только для уличных LC(D) 108s	98929631	270,00	
Комплект для монтажа на трубе корпуса 647x436x255 мм	Только для уличных LC(D) 108s	98943065	181,00	
Комплект угловых заглушек	Только для уличных LC(D) 108s	98903516	21,00	

^A – поддерживается складской запас готового продукта; ^B – поддерживается складской запас компонентов для сборки продукта.Цены указаны на условиях «склад-Москва» с учетом НДС.
Рекомендованные розничные цены с 01.03.2018.

Шкафы управления насосами для дренажа и канализации

Шкаф управления Control LC(D) 110s для дренажных и канализационных насосов

Контроль уровня с помощью погружных электродов.

Применяется для автоматической работы 1 или 2 насосов, с защитой электродвигателей, подачей аварийного сигнала и сигнала о затоплении, в пластмассовом корпусе с прозрачной крышкой.

В отличие от LC(D) 110, в составе шкафа уже присутствует главный выключатель на вводе, а также автоматы защиты электродвигателя на каждый насос.

Электронная система управления, многопозиционный переключатель P-O-A режимов работы, индикация рабочего/аварийного режимов. Внешние выходы сигналов аварии и затопления.

Возможно подключение дополнительного комплекта для SMS-мониторинга (см. раздел «Принадлежности для LC(D)» далее).

Не применяется для насосов во взрывозащищенном исполнении!



Погружные электроды в комплект поставки не входят и заказываются отдельно.

Необходимое количество электродов зависит от используемого алгоритма работы (см. каталог) и составляет от 3-х до 5-ти шт.

Диапазон мощности: 0,37-11 кВт на один насос.

Сетевое электропитание: Один ввод 3 × 380 В, 50 Гц или 1 × 220 В, 50 Гц.

Электропитание насосов: 3 × 380 В, 50 Гц или 1 × 220 В, 50 Гц.

Способ пуска: Прямой (DOL).

Климатическое исполнение: Внутреннее, IP55, -20 ... +40 °С, пластиковый корпус.

11

1 × 220 В, 50 Гц, только для однофазных насосов со встроенным конденсатором

Группа продукта Z

Тип продукта	Подключаемые насосы Grundfos	Рабочий ток на 1 насос, А	Размеры В×Ш×Г, мм	№ продукта	EUR
Шкаф для 1 насоса					
Control LC 110s.1.1-1,6A DOL 4	UNILIFT KP, CC, AP	1 - 1,6	460x340x160	99124291	720,00
Control LC 110s.1.1,6-2,5A DOL 4		1,6 - 2,5	460x340x160	99124292	725,00
Control LC 110s.1.2,5 4A DOL 4		2,5 - 4	460x340x160	99124293	730,00
Control LC 110s.1.4-6A DOL 4		4 - 6	460x340x160	99124294	735,00
Control LC 110s.1.6-9A DOL 4		6 - 9	460x340x160	99124295	740,00
Шкаф для 2 насосов					
Control LCD 110s.1.1-1,6A DOL 4	UNILIFT KP, CC, AP	1 - 1,6	460x340x160	99124301	885,00
Control LCD 110s.1.1,6-2,5A DOL 4		1,6 - 2,5	460x340x160	99124302	890,00
Control LCD 110s.1.2,5 4A DOL 4		2,5 - 4	460x340x160	99124303	895,00
Control LCD 110s.1.4-6A DOL 4		4 - 6	460x340x160	99124304	900,00
Control LCD 110s.1.6-9A DOL 4		6 - 9	460x340x160	99124305	920,00

1 × 220 В, 50 Гц, для насосов без встроенных конденсаторов

Группа продукта Z

Тип продукта	Подключаемые насосы Grundfos	Рабочий ток на 1 насос, А	Размеры В×Ш×Г, мм	№ продукта	EUR
Шкаф для 1 насоса					
Control LC 110s.1.4-6A(30) DOL 4	DP, EF, SL1, SLV	4 - 6	460x340x160	99124296	765,00
Control LC 110s.1.6-9A(30) DOL 4		6 - 9	460x340x160	99124297	770,00
Control LC 110s.1.4-6A(30/150) DOL 4	SEG	4 - 6	460x340x160	99124298	970,00
Control LC 110s.1.6-9A(30/150) DOL 4		6 - 9	460x340x160	99124299	1000,00
Control LC 110s.1.9-13A(30/150) DOL 4		9 - 13	460x340x160	99124300	1034,00
Шкаф для 2 насосов					
Control LCD 110s.1.4-6A(30) DOL 4	DP, EF, SL1, SLV	4 - 6	460x340x160	99124306	990,00
Control LCD 110s.1.6-9A(30) DOL 4		6 - 9	460x340x160	99124307	1000,00
Control LCD 110s.1.4-6A(30/150) DOL 4	SEG	4 - 6	460x450x160	99124308	1240,00
Control LCD 110s.1.6-9A(30/150) DOL 4		6 - 9	460x450x160	99124309	1270,00
Control LCD 110s.1.9-13A(30/150) DOL 4		9 - 13	460x450x160	99124310	1302,00

Цены указаны на условиях «склад-Москва» с учетом НДС.
Рекомендованные розничные цены с 01.03.2018.

Информация, размещенная в Прайс-листе, не является публичной офертой.

1 x 220 В, 50 Гц, для насосов без встроенных конденсаторов

Группа продукта Z

Тип продукта	Рабочий ток на 1 насос, А	Размеры В×Ш×Г, мм	№ продукта	EUR
Шкаф для 1 насоса				
Control LC 110s.3.1-1,6A DOL 4	1 - 1,6	460x340x160	99124264	710,00
Control LC 110s.3.1,6-2,5A DOL 4	1,6 - 2,5	460x340x160	99124266	720,00
Control LC 110s.3.2,5 4A DOL 4	2,5 - 4	460x340x160	99124267	720,00
Control LC 110s.3.4-6A DOL 4	4 - 6	460x340x160	99124268	763,00
Control LC 110s.3.6-9A DOL 4	6 - 9	460x340x160	99124269	800,00
Control LC 110s.3.9-13A DOL 4	9 - 13	460x340x160	99124270	820,00
Control LC 110s.3.13-17A DOL 4	13 - 17	460x340x160	99124271	840,00
Control LC 110s.3.17-23A DOL 4	17 - 23	460x340x160	99124272	867,00
Шкаф для 2 насосов				
Control LCD 110s.3.1-1,6A DOL 4	1 - 1,6	460x340x160	99124283	984,00
Control LCD 110s.3.1,6-2,5A DOL 4	1,6 - 2,5	460x340x160	99124284	984,00
Control LCD 110s.3.2,5 4A DOL 4	2,5 - 4	460x340x160	99124285	984,00
Control LCD 110s.3.4-6A DOL 4	4 - 6	460x340x160	99124286	984,00
Control LCD 110s.3.6-9A DOL 4	6 - 9	460x340x160	99124287	1012,00
Control LCD 110s.3.9-13A DOL 4	9 - 13	460x340x160	99124288	1070,00
Control LCD 110s.3.13-17A DOL 4	13 - 17	460x340x160	99124289	1150,00
Control LCD 110s.3.17-23A DOL 4	17 - 23	460x340x160	99124290	1223,00

Принадлежности для шкафов управления LC(D) 110s

Группа продукта Z



Тип продукта	Описание	№ продукта	EUR
Комплект из 1 электрода VNI 1-10	С кабелем 10 м и держателем (без кронштейна для крепления) длина электрода 1 м	96076289	119,00
Комплект из 3 электродов VNI 3-10	С кабелем 10 м и держателем (без кронштейна для крепления) длина электрода 1 м	96076189 ^A	209,00
Комплект из 4 электродов VNI 4-10	С кабелем 10 м и держателем (без кронштейна для крепления) длина электрода 1 м	91713437 ^A	280,00
Кронштейн для крепления комплекта электродов	монтаж на трубу Ø38 мм	91713196 ^A	54,00

Принадлежности для шкафов управления LC(D) 107, LC(D) 108s, LC(D) 110s

Группа продукта Z



Тип продукта	Исполнение	Комментарии	№ продукта	EUR
Батарея аккумуля.	для подачи независимого от сетевого питания аварийного сигнала	для устройства LC A1 и для всех типов шкафов	96002520	65,00
Проблесковый маячок аварии	для наружного монтажа, ударопрочный, желтого цвета, питание от 1 × 230 В, 50 Гц	для устройства LC A1 и для всех типов шкафов	91075516	186,00
Сирена аварии	для наружного монтажа, питание от 1 × 230 В, 50 Гц	для устройства LC A1 и для всех типов шкафов	62500021	196,00
	для монтажа внутри помещения, питание от 1 × 230 В, 50 Гц	для устройства LC A1 и для всех типов шкафов	62500022 ^A	123,00
Счетчик мото-часов эксплуатации	Предназначен для регистрации часов наработки одного насоса	для шкафов 3 × 400 В	96002515	113,00
		для шкафов 1 × 230 В	96002514	109,00
Счетчик пусков	Предназначен для регистрации коммутационных циклов одного насоса	для шкафов 3 × 400 В	96002517	154,00
		для шкафов 1 × 230 В	96002516	129,00
Совмещенный счетчик мото-часов и пусков	Предназначен для регистрации часов наработки и коммутационных циклов одного насоса	для всех типов шкафов	96002518	236,00
Главный выключатель в отдельном корпусе, поставка без монтажа	для суммарного тока шкафа управления до 25 А	для всех типов шкафов	96002511	79,00
	для суммарного тока шкафа управления до 40 А	для всех типов шкафов	96002512	132,00
	для суммарного тока шкафа управления до 80 А	для всех типов шкафов	96002513	210,00
Комплект для SMS-мониторинга	в составе: модуль контроля одного аналогового входа 4-20 мА, 6-ти цифровых (24 В) или аналоговых (0-10 В) входов и 4-х дискретных выходов, GSM-модуль и GSM-антенна	для всех типов шкафов	98995713	1067,00

^A – поддерживается складской запас готового продукта; ^B – поддерживается складской запас компонентов для сборки продукта.

Шкаф управления с интеллектуальной системой Dedicated Controls для насосов AP, APG, DP, DPK, DW, DWK, EF, SE, SE1, SEV, SEG, SL, SL1, SLV, SV, S, и т.п., работающих в системах водоотведения.

Предназначен для автоматического управления работой от одного до шести дренажных или канализационных насосов, также возможно управление мешалкой.

Контроль уровня возможен тремя способами:

- с помощью поплавковых выключателей (от 2-х до 5-ти в зависимости от используемого алгоритма);
- с помощью аналогового или ультразвукового датчика уровня
- с помощью аналогового или ультразвукового датчика уровня совместно с 2-мя поплавковыми выключателями для дополнительного контроля уровней перелива и «сухого» хода.

Может быть оснащен модулями CIM для контроля состояния и управления с помощью SMS-сообщений, а также для передачи данных по протоколам Modbus RTU, Modbus TCP, Profibus-DP, Profinet IO, GSM/GPRS.

Состав стандартной комплектации: контроллер CU362 Dedicated controls с большим ЖК-дисплеем (320x240 пикселей), главный выключатель, устройства защиты электродвигателя, силовая часть, переключатель режимов работы P-O-A и лампа индикации работы для каждого насоса.

Датчики уровня и кабельная продукция в комплект поставки не входят и заказываются отдельно (см. раздел «Принадлежности»).



11

Control DC-S

Диапазон мощности:	От 0,37 кВт на один насос, свыше 30 кВт цены предоставляются по запросу.
Сетевое электропитание:	Один ввод 3 × 380 В, 50 Гц или двойной ввод питания с автоматическим переключением (ABP). По запросу – отдельный ввод на каждый насос.
Электропитание насосов:	3 × 380 В, 50 Гц.
Способ пуска:	Прямой (DOL), «звезда-треугольник» (SD), плавный пуск (SS).
Климатическое исполнение:	Внутреннее, IP54, 0 ... +40 °С, металлический корпус. Уличное, IP55, -30 ... +40 °С, пластиковый корпус с двойной дверью, цоколь 60 мм, система автоматического обогрева. По запросу – уличное контейнерное исполнение, IP55.

Для 1-го насоса, прямой пуск, внутреннее исполнение

Группа продукта Z

Тип продукта	Рабочий ток на 1 насос, А	Стандарт		EUR	Стандарт + ABP		EUR
		Размеры В×Ш×Г, мм	№ продукта		Размеры В×Ш×Г, мм	№ продукта	
Control DC-S 1x1-1,6A DOL-II	1 - 1,6	600×600×210	97530000	3252,00	600×600×210	97530426	4116,00
Control DC-S 1x1,6-2,5A DOL-II	1,6 - 2,5	600×600×210	97530411	3252,00	600×600×210	97530427	4116,00
Control DC-S 1x2,5-4A DOL-II	2,5 - 4	600×600×210	97530412	3252,00	600×600×210	97530428	4240,00
Control DC-S 1x4-6A DOL-II	4 - 6	600×600×210	97530413	3252,00	600×600×210	97530429	4242,00
Control DC-S 1x6-9A DOL-II	6 - 9	600×600×210	97530416	3261,00	600×600×210	97530442	4244,00
Control DC-S 1x9-13A DOL-II	9 - 13	600×600×210	97530419	3286,00	760×600×210	97530445	4246,00
Control DC-S 1x13-17A DOL-II	13 - 17	600×600×210	97530422	3292,00	760×600×210	97530448	4300,00
Control DC-S 1x17-20A DOL-II	17 - 20	600×600×210	97530423	3329,00	760×600×210	97530449	4351,00
Control DC-S 1x20-24A DOL-II	20 - 24	600×600×210	97530424	3332,00	760×600×210	97530450	4466,00

Для 1-го насоса, прямой пуск, уличное исполнение

Группа продукта Z

Тип продукта	Рабочий ток на 1 насос, А	Стандарт		EUR	Стандарт + ABP		EUR
		Размеры В×Ш×Г, мм	№ продукта		Размеры В×Ш×Г, мм	№ продукта	
Control DC-S 1x1-1,6A DOL-I 1	1 - 1,6	850×750×420	97533969	6041,00	1350×750×420	97534054	7700,00
Control DC-S 1x1,6-2,5A DOL-I 1	1,6 - 2,5	850×750×420	97533970	6090,00	1350×750×420	97534055	7700,00
Control DC-S 1x2,5-4A DOL-I 1	2,5 - 4	850×750×420	97534041	5989,00	1350×750×420	97534056	7819,00
Control DC-S 1x4-6A DOL-I 1	4 - 6	850×750×420	97534042	5989,00	1350×750×420	97534057	7819,00
Control DC-S 1x6-9A DOL-I 1	6 - 9	850×750×420	98148978	6048,00	1350×750×420	97534060	7819,00
Control DC-S 1x9-13A DOL-I 1	9 - 13	850×750×420	97534048	6188,00	1350×750×420	97534063	7819,00
Control DC-S 1x13-17A DOL-I 1	13 - 17	850×750×420	97534051	6195,00	1350×750×420	97534066	7876,00
Control DC-S 1x17-20A DOL-I 1	17 - 20	850×750×420	97534052	6239,00	1350×750×420	97534067	7925,00
Control DC-S 1x20-24A DOL-I 1	20 - 24	850×750×420	97534053	6239,00	1350×750×420	97534068	8034,00

Цены указаны на условиях «склад-Москва» с учетом НДС.
Рекомендованные розничные цены с 01.03.2018.

Для 1-го насоса, пуск по схеме «звезда-треугольник», внутреннее исполнение

Группа продукта Z

Тип продукта	Рабочий ток на 1 насос, А	Стандарт		EUR	Стандарт + ABP		EUR
		Размеры В×Ш×Г, мм	№ продукта		Размеры В×Ш×Г, мм	№ продукта	
Control DC-S 1x4-6A SD-II	4 - 6	600×600×210	97530463	3580,00	760×600×210	97530494	4453,00
Control DC-S 1x6-9A SD-II	6 - 9	600×600×210	97530464	3592,00	760×600×210	97530495	4496,00
Control DC-S 1x9-13A SD-II	9 - 13	600×600×210	97530484	3592,00	760×600×210	97530496	4530,00
Control DC-S 1x13-17A SD-II	13 - 17	600×600×210	97530485	3640,00	760×600×210	97530497	4656,00
Control DC-S 1x17-20A SD-II	17 - 20	600×600×210	97530486	3713,00	760×600×210	97530498	4727,00
Control DC-S 1x20-24A SD-II	20 - 24	600×600×210	97530487	3785,00	760×600×210	97530499	4836,00
Control DC-S 1x24-30A SD-II	24 - 30	600×600×210	97530488	3900,00	760×600×210	97530500	5100,00
Control DC-S 1x30-37A SD-II	30 - 37	760×600×210	97530489	4073,00	760×760×210	97530521	5102,00
Control DC-S 1x37-48A SD-II	37 - 48	760×600×210	97530490	4310,00	760×760×210	97530522	5574,00
Control DC-S 1x48-65A SD-II	48 - 65	760×600×210	97530491	4420,00	760×760×210	97530523	5738,00

Для 1-го насоса, пуск по схеме «звезда-треугольник», уличное исполнение

Группа продукта Z

Тип продукта	Рабочий ток на 1 насос, А	Стандарт		EUR	Стандарт + ABP		EUR
		Размеры В×Ш×Г, мм	№ продукта		Размеры В×Ш×Г, мм	№ продукта	
Control DC-S 1x4-6A SD-I-1	4 - 6	850×750×420	97534069	6468,00	1350×750×420	97534082	8022,00
Control DC-S 1x6-9A SD-I-1	6 - 9	850×750×420	97534071	6490,00	1350×750×420	97534083	8063,00
Control DC-S 1x9-13A SD-I-1	9 - 13	850×750×420	97534072	6490,00	1350×750×420	97534084	8095,00
Control DC-S 1x13-17A SD-I-1	13 - 17	850×750×420	97534073	6490,00	1350×750×420	97534085	8216,00
Control DC-S 1x17-20A SD-I-1	17 - 20	850×750×420	97534074	6598,00	1350×750×420	97534086	8284,00
Control DC-S 1x20-24A SD-I-1	20 - 24	850×750×420	97534075	6598,00	1350×750×420	97534087	8388,00
Control DC-S 1x24-30A SD-I-1	24 - 30	850×750×420	97534076	6695,00	1350×750×420	97534088	8639,00
Control DC-S 1x30-37A SD-I-1	30 - 37	850×750×420	97534077	6695,00	1350×750×420	97534089	8639,00
Control DC-S 1x37-48A SD-I-1	37 - 48	850×750×420	97534078	6930,00	1350×750×420	97534090	8936,00
Control DC-S 1x48-65A SD-I-1	48 - 65	850×750×420	97534079	7011,00	1350×750×420	97534101	9043,00

11

Для 1-го насоса, плавный пуск, внутреннее исполнение

Группа продукта Z

Тип продукта	Рабочий ток на 1 насос, А	Стандарт		EUR	Стандарт + ABP		EUR
		Размеры В×Ш×Г, мм	№ продукта		Размеры В×Ш×Г, мм	№ продукта	
Control DC-S 1x4-6A SS-II	4 - 6	760×600×350	97530563	4252,00	760×760×350	97530605	4990,00
Control DC-S 1x6-9A SS-II	6 - 9	760×600×350	97530564	4263,00	760×760×350	97530606	5030,00
Control DC-S 1x9-13A SS-II	9 - 13	760×600×350	97530565	4293,00	760×760×350	97530607	5092,00
Control DC-S 1x13-17A SS-II	13 - 17	760×600×350	97530566	4387,00	760×760×350	97530608	5250,00
Control DC-S 1x17-20A SS-II	17 - 20	760×600×350	97530567	4430,00	760×760×350	97530609	5297,00
Control DC-S 1x20-24A SS-II	20 - 24	760×600×350	97530568	4430,00	760×760×350	97530610	5403,00
Control DC-S 1x24-30A SS-II	24 - 30	760×600×350	97530569	4633,00	760×760×350	97530611	5619,00
Control DC-S 1x30-37A SS-II	30 - 37	760×600×350	97530570	4689,00	1000×800×300	97530612	5662,00
Control DC-S 1x37-48A SS-II	37 - 48	760×600×350	97530601	5062,00	1000×800×300	97530613	6295,00
Control DC-S 1x48-65A SS-II	48 - 65	760×760×300	97530602	5703,00	1000×800×300	97530614	7418,00

Для 1-го насоса, плавный пуск, уличное исполнение

Группа продукта Z

Тип продукта	Рабочий ток на 1 насос, А	Стандарт		EUR	Стандарт + ABP		EUR
		Размеры В×Ш×Г, мм	№ продукта		Размеры В×Ш×Г, мм	№ продукта	
Control DC-S 1x4-6A SS-I-1	4 - 6	1350×750×420	97534104	8023,00	1350×750×420	97534117	8761,00
Control DC-S 1x6-9A SS-I-1	6 - 9	1350×750×420	97534105	8034,00	1350×750×420	97534118	8801,00
Control DC-S 1x9-13A SS-I-1	9 - 13	1350×750×420	97534106	8065,00	1350×750×420	97534119	8864,00
Control DC-S 1x13-17A SS-I-1	13 - 17	1350×750×420	97534107	8158,00	1350×750×420	97534120	9022,00
Control DC-S 1x17-20A SS-I-1	17 - 20	1350×750×420	97534108	8201,00	1350×750×420	97534161	9069,00
Control DC-S 1x20-24A SS-I-1	20 - 24	1350×750×420	97534109	8201,00	1350×750×420	97534162	9174,00
Control DC-S 1x24-30A SS-I-1	24 - 30	1350×750×420	97534110	8404,00	1350×750×420	97534163	9390,00
Control DC-S 1x30-37A SS-I-1	30 - 37	1350×750×420	97534111	8404,00	1600×750×420	97534164	9776,00
Control DC-S 1x37-48A SS-I-1	37 - 48	1350×750×420	97534112	8557,00	1600×750×420	97534165	10345,00
Control DC-S 1x48-65A SS-I-1	48 - 65	1600×750×420	97534113	9600,00	1600×750×420	97534166	10868,00

Цены указаны на условиях «склад-Москва» с учетом НДС.
Рекомендованные розничные цены с 01.03.2018.

Информация, размещенная в Прайс-листе, не является публичной офертой.

Для 2-х насосов, прямой пуск, внутреннее исполнение

Группа продукта Z

Тип продукта	Рабочий ток на 1 насос, А	Стандарт		EUR	Стандарт + ABP		EUR
		Размеры В×Ш×Г, мм	№ продукта		Размеры В×Ш×Г, мм	№ продукта	
Control DC-S 2x1-1,6A DOL-II	1 - 1,6	600×600×210	97530655	3750,00	760×600×210	97530730	4522,00
Control DC-S 2x1,6-2,5A DOL-II	1,6 - 2,5	600×600×210	97530656	3750,00	600×600×210	97530731	4522,00
Control DC-S 2x2,5-4A DOL-II	2,5 - 4	600×600×210	97530657	3750,00	600×600×210	97530732	4770,00
Control DC-S 2x4-6A DOL-II	4 - 6	600×600×210	97530658	3750,00	600×600×210	97530733	4840,00
Control DC-S 2x6-9A DOL-II	6 - 9	600×600×210	97530721	3751,00	600×600×210	97530736	4840,00
Control DC-S 2x9-13A DOL-II	9 - 13	600×600×210	97530724	3753,00	760×600×210	97530739	5050,00
Control DC-S 2x13-17A DOL-II	13 - 17	600×600×210	97530727	3794,00	760×600×210	97530752	5050,00
Control DC-S 2x17-20A DOL-II	17 - 20	600×600×210	97530728	3928,00	760×600×210	97530754	5400,00
Control DC-S 2x20-24A DOL-II	20 - 24	760×600×210	97530729	4033,00	760×600×210	97530755	5400,00

Для 2-х насосов, прямой пуск, уличное исполнение

Группа продукта Z

Тип продукта	Рабочий ток на 1 насос, А	Стандарт		EUR	Стандарт + ABP		EUR
		Размеры В×Ш×Г, мм	№ продукта		Размеры В×Ш×Г, мм	№ продукта	
Control DC-S 2x1-1,6A DOL-I-1	1 - 1,6	850×750×420	97534169	6644,00	1350×750×420	97534184	8088,00
Control DC-S 2x1,6-2,5A DOL-I-1	1,6 - 2,5	850×750×420	97534170	6644,00	1350×750×420	97534185	8088,00
Control DC-S 2x2,5-4A DOL-I-1	2,5 - 4	850×750×420	97534171	6644,00	1350×750×420	97534186	8340,00
Control DC-S 2x4-6A DOL-I-1	4 - 6	850×750×420	97534172	6644,00	1350×750×420	97620364	8404,00
Control DC-S 2x6-9A DOL-I-1	6 - 9	850×750×420	97534175	6644,00	1350×750×420	97534190	8404,00
Control DC-S 2x9-13A DOL-I-1	9 - 13	1350×750×420	97534178	7203,00	1350×750×420	97534193	8571,00
Control DC-S 2x13-17A DOL-I-1	13 - 17	1350×750×420	97534181	7393,00	1350×750×420	97534196	8571,00
Control DC-S 2x17-20A DOL-I-1	17 - 20	1350×750×420	97534182	7521,00	1350×750×420	97534197	8946,00
Control DC-S 2x20-24A DOL-I-1	20 - 24	1350×750×420	97534183	7621,00	1350×750×420	97534198	8946,00

Для 2-х насосов, пуск по схеме «звезда-треугольник», внутреннее исполнение

Группа продукта Z

Тип продукта	Рабочий ток на 1 насос, А	Стандарт		EUR	Стандарт + ABP		EUR
		Размеры В×Ш×Г, мм	№ продукта		Размеры В×Ш×Г, мм	№ продукта	
Control DC-S 2x4-6A SD-II	4 - 6	600×600×210	97530916	4186,00	760×760×210	97530948	5367,00
Control DC-S 2x6-9A SD-II	6 - 9	600×600×210	97530917	4208,00	760×760×210	97530949	5630,00
Control DC-S 2x9-13A SD-II	9 - 13	600×600×210	97530918	4214,00	760×760×210	97530950	5630,00
Control DC-S 2x13-17A SD-II	13 - 17	600×600×210	97530919	4310,00	760×760×210	97530951	5800,00
Control DC-S 2x17-20A SD-II	17 - 20	600×600×210	97530920	4515,00	760×760×210	97530952	5967,00
Control DC-S 2x20-24A SD-II	20 - 24	760×600×210	97530941	4584,00	760×760×210	97530953	6219,00
Control DC-S 2x24-30A SD-II	24 - 30	760×760×210	97530942	5114,00	760×760×210	97530954	6755,00
Control DC-S 2x30-37A SD-II	30 - 37	760×760×210	97530943	5116,00	1000×800×300	97530955	6893,00
Control DC-S 2x37-48A SD-II	37 - 48	1000×800×300	97530944	5625,00	1200×800×300	97530956	8612,00
Control DC-S 2x48-65A SD-II	48 - 65	1000×800×300	97530945	5943,00	1200×800×300	97530957	9325,00

Для 2-х насосов, пуск по схеме «звезда-треугольник», уличное исполнение

Группа продукта Z

Тип продукта	Рабочий ток на 1 насос, А	Стандарт		EUR	Стандарт + ABP		EUR
		Размеры В×Ш×Г, мм	№ продукта		Размеры В×Ш×Г, мм	№ продукта	
Control DC-S 2x4-6A SD-I-1	4 - 6	1350×750×420	97534199	7679,00	1350×750×420	97534211	8894,00
Control DC-S 2x6-9A SD-I-1	6 - 9	1350×750×420	97534200	7711,00	1350×750×420	97534212	9153,00
Control DC-S 2x9-13A SD-I-1	9 - 13	1350×750×420	97534201	7722,00	1350×750×420	97534213	9153,00
Control DC-S 2x13-17A SD-I-1	13 - 17	1350×750×420	97534202	7810,00	1350×750×420	97620365	9311,00
Control DC-S 2x17-20A SD-I-1	17 - 20	1350×750×420	97534203	8081,00	1350×750×420	97534215	9467,00
Control DC-S 2x20-24A SD-I-1	20 - 24	1350×750×420	97534204	8147,00	1350×750×420	97534216	9708,00
Control DC-S 2x24-30A SD-I-1	24 - 30	1350×750×420	97534205	8668,00	1600×750×420	97534217	10758,00
Control DC-S 2x30-37A SD-I-1	30 - 37	1350×750×420	97534206	8668,00	1600×1250×420	97534218	12146,00
Control DC-S 2x37-48A SD-I-1	37 - 48	1350×750×420	97534207	9013,00	1600×1250×420	97534219	13788,00
Control DC-S 2x48-65A SD-I-1	48 - 65	1350×750×420	97534208	9444,00	1600×1250×420	97534220	14468,00

Цены указаны на условиях «склад-Москва» с учетом НДС.
Рекомендованные розничные цены с 01.03.2018.

Для 2-х насосов, плавный пуск, внутреннее исполнение

Группа продукта Z

Тип продукта	Рабочий ток на 1 насос, А	Стандарт		EUR	Стандарт + ABP		EUR
		Размеры В×Ш×Г, мм	№ продукта		Размеры В×Ш×Г, мм	№ продукта	
Control DC-S 2x4-6A SS-II	4 - 6	760×600×350	97530960	5462,00	760x760x300	97530972	6586,00
Control DC-S 2x6-9A SS-II	6 - 9	760×600×350	97530961	5484,00	760x760x300	97530973	6618,00
Control DC-S 2x9-13A SS-II	9 - 13	760×600×350	97530962	5572,00	760x760x300	97530974	6782,00
Control DC-S 2x13-17A SS-II	13 - 17	760×600×350	97530963	5615,00	760x760x300	97530975	6793,00
Control DC-S 2x17-20A SS-II	17 - 20	760×600×350	97530964	5870,00	760x760x300	97530977	7001,00
Control DC-S 2x20-24A SS-II	20 - 24	760×600×350	97530965	5874,00	760x760x300	97530978	7308,00
Control DC-S 2x24-30A SS-II	24 - 30	760×600×350	97530966	6231,00	1000x800x300	97530979	7619,00
Control DC-S 2x30-37A SS-II	30 - 37	1000×800×300	97530967	6850,00	1000x800x300	97530980	8353,00
Control DC-S 2x37-48A SS-II	37 - 48	1000×800×300	97530968	7128,00	1200x1000x300	97530981	9984,00
Control DC-S 2x48-65A SS-II	48 - 65	1200×800×400	97530969	9124,00	1200x1000x300	97530982	11124,00

Для 2-х насосов, плавный пуск, уличное исполнение

Группа продукта Z

Тип продукта	Рабочий ток на 1 насос, А	Стандарт		EUR	Стандарт + ABP		EUR
		Размеры В×Ш×Г, мм	№ продукта		Размеры В×Ш×Г, мм	№ продукта	
Control DC-S 2x4-6A SS-I-1	4 - 6	1350x750x420	97534223	9234,00	1350x750x420	97534235	10358,00
Control DC-S 2x6-9A SS-I-1	6 - 9	1350x750x420	97534224	9234,00	1350x750x420	97534236	10358,00
Control DC-S 2x9-13A SS-I-1	9 - 13	1350x750x420	97534225	9343,00	1350x750x420	97534237	10554,00
Control DC-S 2x13-17A SS-I-1	13 - 17	1350x750x420	97534226	9386,00	1600x750x420	97534238	11103,00
Control DC-S 2x17-20A SS-I-1	17 - 20	1350x750x420	97534227	9641,00	1600x750x420	97534239	11311,00
Control DC-S 2x20-24A SS-I-1	20 - 24	1350x750x420	97534228	9641,00	1600x750x420	97534240	11618,00
Control DC-S 2x24-30A SS-I-1	24 - 30	1350x750x420	97534229	10002,00	1600x1250x420	97534241	13186,00
Control DC-S 2x30-37A SS-I-1	30 - 37	1600x750x420	98630435	11160,00	1600x1250x420	97534242	13920,00
Control DC-S 2x37-48A SS-I-1	37 - 48	1600x750x420	97534231	11160,00	1600x1250x420	97534243	15551,00
Control DC-S 2x48-65A SS-I-1	48 - 65	1600x1250x420	97534232	14691,00	1600x1250x420	97534244	16691,00

11

Для 3-х насосов, прямой пуск, внутреннее исполнение

Группа продукта Z

Тип продукта	Рабочий ток на 1 насос, А	Стандарт		EUR	Стандарт + ABP		EUR
		Размеры В×Ш×Г, мм	№ продукта		Размеры В×Ш×Г, мм	№ продукта	
Control DC-S 3x1-1,6A DOL-II	1 - 1,6	760×760×210	97823509	4200,00	760x760x210	98298276	5050,00
Control DC-S 3x1,6-2,5A DOL-II	1,6 - 2,5	760×760×210	97823539	4200,00	760x760x210	98298277	5250,00
Control DC-S 3x2,5-4A DOL-II	2,5 - 4	760×760×210	97823542	4200,00	760x760x210	98298278	5255,00
Control DC-S 3x4-6A DOL-II	4 - 6	760×760×210	97823543	4200,00	760x760x210	98298279	5369,00
Control DC-S 3x6-9A DOL-II	6 - 9	760×760×210	97823544	4618,00	760x760x210	98298280	5854,00
Control DC-S 3x9-13A DOL-II	9 - 13	760×760×210	97823545	4656,00	760x760x210	98298291	6086,00

Для 3-х насосов, прямой пуск, уличное исполнение

Группа продукта Z

Тип продукта	Рабочий ток на 1 насос, А	Стандарт		EUR	Стандарт + ABP		EUR
		Размеры В×Ш×Г, мм	№ продукта		Размеры В×Ш×Г, мм	№ продукта	
Control DC-S 3x1-1,6A DOL-I-1	1 - 1,6	1350x750x420	по запросу	8189,00	1350x750x420	по запросу	8957,00
Control DC-S 3x1,6-2,5A DOL-I-1	1,6 - 2,5	1350x750x420	по запросу	8189,00	1350x750x420	по запросу	9176,00
Control DC-S 3x2,5-4A DOL-I-1	2,5 - 4	1350x750x420	по запросу	8189,00	1350x750x420	по запросу	9176,00
Control DC-S 3x4-6A DOL-I-1	4 - 6	1350x750x420	по запросу	8189,00	1350x750x420	по запросу	9176,00
Control DC-S 3x6-9A DOL-I-1	6 - 9	1350x750x420	по запросу	8189,00	1350x750x420	по запросу	9359,00
Control DC-S 3x9-13A DOL-I-1	9 - 13	1350x750x420	по запросу	8216,00	1600x750x420	по запросу	10119,00

Цены указаны на условиях «склад-Москва» с учетом НДС.
Рекомендованные розничные цены с 01.03.2018.

Информация, размещенная в Прайс-листе, не является публичной офертой.

Для 3-х насосов, пуск по схеме «звезда-треугольник», внутреннее исполнение УХЛ4

Группа продукта Z

Тип продукта	Рабочий ток на 1 насос, А	Стандарт		EUR	Стандарт + ABP		EUR
		Размеры В×Ш×Г, мм	№ продукта		Размеры В×Ш×Г, мм	№ продукта	
Control DC-S 3x6-9A SD-II	6 - 9	760×760×210	97823546	5237,00	1000x800x300	98313326	6388,00
Control DC-S 3x9-13A SD-II	9 - 13	760×760×210	97823547	5300,00	1000x800x300	98313327	6880,00
Control DC-S 3x13-17A SD-II	13 - 17	760×760×210	97823548	5453,00	1000x800x300	98313328	7420,00
Control DC-S 3x17-20A SD-II	17 - 20	760×760×210	97823549	5900,00	1000x800x300	98313329	7420,00
Control DC-S 3x20-24A SD-II	20 - 24	760×760×210	97823550	6033,00	1000x800x300	98313330	7898,00
Control DC-S 3x24-30A SD-II	24 - 30	1000×800×300	97823561	6861,00	1200x1000x300	98313341	9890,00
Control DC-S 3x30-37A SD-II	30 - 37	1000×800×300	97823562	6869,00	1200x1000x300	98313342	9890,00
Control DC-S 3x37-48A SD-II	37 - 48	1200×800×300	97823563	7831,00	1200x1000x300	98244273	11140,00
Control DC-S 3x48-65A SD-II	48 - 65	1200×1000×300	97823564	10829,00	1900x1200x400	98313344	13762,00

Для 3-х насосов, пуск по схеме «звезда-треугольник», уличное исполнение УХЛ1

Группа продукта Z

Тип продукта	Рабочий ток на 1 насос, А	Стандарт		EUR	Стандарт + ABP		EUR
		Размеры В×Ш×Г, мм	№ продукта		Размеры В×Ш×Г, мм	№ продукта	
Control DC-S 3x6-9A SD-I-1	6 - 9	1350x750x420	по запросу	8770,00	1600x750x420	по запросу	10435,00
Control DC-S 3x9-13A SD-I-1	9 - 13	1350x750x420	98349803	8848,00	1600x1250x420	по запросу	12003,00
Control DC-S 3x13-17A SD-I-1	13 - 17	1600x750x420	по запросу	9524,00	1600x1250x420	по запросу	12671,00
Control DC-S 3x17-20A SD-I-1	17 - 20	1600x750x420	по запросу	9924,00	1600x1250x420	по запросу	12671,00
Control DC-S 3x20-24A SD-I-1	20 - 24	1600x750x420	по запросу	10069,00	1600x1250x420	по запросу	13103,00
Control DC-S 3x24-30A SD-I-1	24 - 30	1600x750x420	99342727	10859,00	1600x1250x420	по запросу	15030,00
Control DC-S 3x30-37A SD-I-1	30 - 37	1600x1250x420	по запросу	11931,00	1600x1250x420	по запросу	15030,00
Control DC-S 3x37-48A SD-I-1	37 - 48	1600x1250x420	по запросу	12893,00	1600x1250x420	по запросу	16115,00
Control DC-S 3x48-65A SD-I-1	48 - 65	1600x1250x420	по запросу	14304,00	1600x1250x420	по запросу	17984,00

Для 3-х насосов, плавный пуск, внутреннее исполнение УХЛ4

Группа продукта Z

Тип продукта	Рабочий ток на 1 насос, А	Стандарт		EUR	Стандарт + ABP		EUR
		Размеры В×Ш×Г, мм	№ продукта		Размеры В×Ш×Г, мм	№ продукта	
Control DC-S 3x6-9A SS-II	6 - 9	1000×800×300	98313343	7100,00	1000x800x300	98329561	8540,00
Control DC-S 3x9-13A SS-II	9 - 13	1000×800×300	98329025	7670,00	1000x800x300	98329562	8729,00
Control DC-S 3x13-17A SS-II	13 - 17	1000×800×300	98329026	7670,00	1000x800x300	98329563	8888,00
Control DC-S 3x17-20A SS-II	17 - 20	1000×800×300	98329027	7793,00	1000x800x300	98329564	9148,00
Control DC-S 3x20-24A SS-II	20 - 24	1000×800×300	98329028	7983,00	1200x1000x300	98329565	10305,00
Control DC-S 3x24-30A SS-II	24 - 30	1000×800×300	98329029	8957,00	1200x1000x300	98329566	10923,00
Control DC-S 3x30-37A SS-II	30 - 37	1200×1000×300	98329030	10038,00	1200x1000x300	98329568	11524,00
Control DC-S 3x37-48A SS-II	37 - 48	1900×1000×400	98329042	10666,00	1900x1200x400	98329569	12957,00
Control DC-S 3x48-65A SS-II	48 - 65	1900×1000×400	98329043	13060,00	1900x1200x400	98329570	18108,00

Для 3-х насосов, плавный пуск, уличное исполнение УХЛ1

Группа продукта Z

Тип продукта	Рабочий ток на 1 насос, А	Стандарт		EUR	Стандарт + ABP		EUR
		Размеры В×Ш×Г, мм	№ продукта		Размеры В×Ш×Г, мм	№ продукта	
Control DC-S 3x6-9A SS-I-1	6 - 9	1600x1250x420	по запросу	12667,00	1600x1250x420	по запросу	14107,00
Control DC-S 3x9-13A SS-I-1	9 - 13	1600x1250x420	по запросу	13263,00	1600x1250x420	по запросу	14296,00
Control DC-S 3x13-17A SS-I-1	13 - 17	1600x1250x420	по запросу	13263,00	1600x1250x420	по запросу	14455,00
Control DC-S 3x17-20A SS-I-1	17 - 20	1600x1250x420	по запросу	13360,00	1600x1250x420	по запросу	14640,00
Control DC-S 3x20-24A SS-I-1	20 - 24	1600x1250x420	по запросу	13550,00	1600x1250x420	по запросу	15872,00
Control DC-S 3x24-30A SS-I-1	24 - 30	1600x1250x420	по запросу	14524,00	1600x1250x420	по запросу	16490,00
Control DC-S 3x30-37A SS-I-1	30 - 37	1600x1250x420	по запросу	15605,00	1600x1250x420	по запросу	16892,00
Control DC-S 3x37-48A SS-I-1	37 - 48	1600x1250x420	по запросу	16233,00	1600x1250x420	по запросу	18524,00
Control DC-S 3x48-65A SS-I-1	48 - 65	1600x2000x420	по запросу	по запросу	1600x2000x420	по запросу	по запросу

Для 4-6 насосов, а также на большие мощности номера продуктов и цены на шкафы управления предоставляются по запросу.

Цены указаны на условиях «склад-Москва» с учетом НДС.
Рекомендованные розничные цены с 01.03.2018.

Control DC-E



Встроенные преобразователи частоты CUE на каждый насос

Control DC-E имеет следующие функции (в дополнение к стандартными возможностям Control DC-S):

- Регулярное автоматическое тестирование системы на удельное энергопотребление с выводом графика измерений на дисплей контроллера.
- Автоматический вывод насоса на рабочую точку с минимальным удельным энергопотреблением, что обеспечивает до 30–40% экономии потребляемой электроэнергии.
- Защита от заклинивания насоса (насос запускается в реверс при блокировке рабочего колеса).
- Регулярная автоматическая промывка трубопроводов путем запуска насосов на 100% производительности.

Диапазон мощности:	От 0,37 кВт на один насос, свыше 30 кВт цены предоставляются по запросу.
Сетевое электропитание:	Один ввод 3 × 380 В, 50 Гц или двойной ввод питания с автоматическим переключением (ABP). По запросу – отдельный ввод на каждый насос.
Электропитание насосов:	3 × 380 В, 50 Гц.
Способ пуска:	Преобразователь частоты Grundfos CUE (ESS).
Климатическое исполнение:	Внутреннее, IP54, 0 ... +40 °С, металлический корпус. По запросу – уличное или уличное контейнерное исполнение, IP55.

Для 1-го насоса, пуск через преобразователи частоты CUE в шкафу, внутреннее исполнение

Группа продукта Z

Тип продукта	Рабочий ток на 1 насос, А	Стандарт		EUR	Стандарт + ABP		EUR
		Размеры В×Ш×Г, мм	Стандарт № продукта		Размеры В×Ш×Г, мм	Стандарт № продукта	
Control DC-E 1x1,5-3A ESS-II	1,5 - 3	760x600x350	98336981	4754,00	1000x800x300	98337005	5687,00
Control DC-E 1x3-5,6A ESS-II	3 - 5,6	760x600x350	98336982	5016,00	1000x800x300	98337006	6028,00
Control DC-E 1x5,6-10A ESS-II	5,6 - 10	760x600x350	98336983	5247,00	1000x800x300	98337007	6259,00
Control DC-E 1x10-13A ESS-II	10 - 13	760x600x350	98336984	5507,00	1000x800x300	98337008	6519,00
Control DC-E 1x13-16A ESS-II	13 - 16	760x600x350	98336985	5716,00	1000x800x300	98337009	6728,00
Control DC-E 1x16-23A ESS-II	16 - 23	1000x800x300	98336986	6135,00	1200x800x300	98337010	7146,00
Control DC-E 1x23-31A ESS-II	23 - 31	1000x800x300	98336989	6756,00	1200x800x300	98337026	7750,00
Control DC-E 1x31-36,4A ESS-II	31 - 36,4	1000x800x300	98336990	7747,00	1200x800x300	98337027	8837,00
Control DC-E 1x36,4-43A ESS-I	36,4 - 43	1800x800x400	98337001	8935,00	1900x800x400	98337028	9993,00
Control DC-E 1x43-59A ESS-I	43 - 59	1800x800x400	98337002	9828,00	1900x800x400	98337029	10999,00

Для 2-х насосов, пуск через преобразователи частоты CUE в шкафу, внутреннее исполнение

Группа продукта Z

Тип продукта	Рабочий ток на 1 насос, А	Стандарт		EUR	Стандарт + ABP		EUR
		Размеры В×Ш×Г, мм	Стандарт № продукта		Размеры В×Ш×Г, мм	Стандарт № продукта	
Control DC-E 2x1,5-3A ESS-II	1,5 - 3	760x600x350	98339340	5934,00	1000x800x300	98341715	7006,00
Control DC-E 2x3-5,6A ESS-II	3 - 5,6	760x600x350	98339651	6644,00	1000x800x300	98341716	7777,00
Control DC-E 2x5,6-10A ESS-II	5,6 - 10	760x600x350	98339652	7114,00	1000x800x300	98341718	8298,00
Control DC-E 2x10-13A ESS-II	10 - 13	1000x800x300	98339653	7654,00	1000x800x300	98341719	8928,00
Control DC-E 2x13-16A ESS-II	13 - 16	1000x800x300	98339654	8069,00	1000x800x300	98341720	9353,00
Control DC-E 2x16-23A ESS-II	16 - 23	1200x800x300	98339655	9222,00	1200x1000x300	98341721	10472,00
Control DC-E 2x23-31A ESS-II	23 - 31	1200x800x300	98339656	11578,00	1200x1000x300	98341724	13647,00
Control DC-E 2x31-36,4A ESS-II	31 - 36,4	1200x800x300	98339657	13185,00	1900x1000x400	98341725	15504,00
Control DC-E 2x36,4-43A ESS-I	36,4 - 43	1900x800x400	98339658	13727,00	1900x1000x400	98341726	17095,00
Control DC-E 2x43-59A ESS-I	43 - 59	1900x800x400	98339659	16172,00	1900x1200x400	98341727	20888,00

Для 4-6 насосов номера продуктов и цены на шкафы управления предоставляются по запросу.

Внимание! Шкаф с преобразователем частоты должен быть дополнительно укомплектован синусными фильтрами в случае:

- управления насосами SP, VM, VMB;
- управления насосами с напряжением питания 3x220(D)/3x380(V) вольт при подключении их к напряжению 3x380 вольт.

Цены указаны на условиях «склад-Москва» с учетом НДС.
Рекомендованные розничные цены с 01.03.2018.

Информация, размещенная в Прайс-листе, не является публичной офертой.

Для 3-х насосов, пуск через преобразователи частоты CUE в шкафу, внутреннее исполнение

Группа продукта Z

Тип продукта	Рабочий ток на 1 насос, А	Стандарт		EUR	Стандарт + ABP		EUR
		Размеры В×Ш×Г, мм	Стандарт № продукта		Размеры В×Ш×Г, мм	Стандарт № продукта	
Control DC-E 3x1,5-3A ESS-II	1,5 - 3	760x760x300	98367956	7679,00	1000x800x300	98368396	9165,00
Control DC-E 3x3-5,6A ESS-II	3 - 5,6	760x760x300	98367957	7769,00	1000x800x300	98368397	10178,00
Control DC-E 3x5,6-10A ESS-II	5,6 - 10	760x760x300	98367958	9091,00	1000x800x300	98368398	11123,00
Control DC-E 3x10-13A ESS-II	10 - 13	1000x800x300	98367959	10225,00	1200x1000x300	98368399	12786,00
Control DC-E 3x13-16A ESS-II	13 - 16	1000x800x300	98367960	11883,00	1200x1000x300	98368400	14094,00
Control DC-E 3x16-23A ESS-II	16 - 23	1200x1000x300	98367971	14025,00	1900x1200x400	98368411	15712,00
Control DC-E 3x23-31A ESS-II	23 - 31	1900x800x400	98367973	15529,00	1900x1200x400	98368412	17613,00
Control DC-E 3x31-36,4A ESS-II	31 - 36,4	1900x800x400	98367974	18185,00	1900x1200x400	98368413	20226,00
Control DC-E 3x36,4-43A ESS-I	36,4 - 43	1900x1200x400	98367975	20829,00	1900x1800x400	98368414	24362,00
Control DC-E 3x43-59A ESS-I	43 - 59	1900x1200x400	98367976	26285,00	1900x1800x400	98368415	29057,00

Для 4-6 насосов номера продуктов и цены на шкафы управления предоставляются по запросу.

Внимание! Шкаф с преобразователем частоты должен быть дополнительно укомплектован синусными фильтрами в случае:

- управления насосами SP, VM, VMB;
- управления насосами с напряжением питания 3x220(D)/3x380(Y) вольт при подключении их к напряжению 3x380 вольт.

Дополнительные опции для шкафов управления Control DC-S, Control DC-E

Указание для заказа: дополнительные опции устанавливаются при производстве шкафа, поэтому они могут заказываться только одновременно со шкафом. Пример: Control DC-S 2 × 4-5,9 A SS-II 4 с опциями вольтметр и амперметр.

Внимание! Самостоятельно добавлять опции к шкафам уличного исполнения УХЛ1 нельзя из-за возможного изменения габаритов и стоимости корпуса. Требуется согласование с региональным филиалом Grundfos.

Группа продукта Z

Тип продукта	Описание	Комментарии	EUR
Интерфейс передачи данных CIM	Для радиосвязи Control DC с Grundfos GO	CIM 060 (Grundfos GO)	400,00
	Устройство обеспечивает возможность интеграции Control DC в системы диспетчеризации (SCADA-системы) по промышленным протоколам связи. Устройство устанавливается внутрь шкафа.	CIM 150 (Profibus-DP)	385,00
		CIM 200 (Modbus RTU)	385,00
		CIM 250 (GSM/GPRS/SMS) + антенна	656,00
		CIM 500 (Industrial Ethernet)	623,00
Модуль подключения дополнительных датчиков Ю113 (для 1 насоса)	Применяется с насосами типа S, SE или SL для подключения к шкафу датчиков WIO/WIA, 1 × Pt1000.	Устанавливается в шкафу управления	1176,00
Модуль подключения дополнительных датчиков Ю113 с блоком расширения SM113 (для 1 насоса)	Применяется с насосами типа S, SE или SL для подключения к шкафу следующих датчиков: WIO/WIA, датчик вибрации, 3 × Pt100/Pt1000.	Устанавливается в шкафу управления	1817,00
Модуль дополнительных входо-выходов Ю351В	Модуль обеспечивает девять дополнительных цифровых входов, семь дополнительных цифровых выходов и два дополнительных аналоговых входа.	Для шкафа до 4-х насосов включительно. Возможно заказать только один дополнительный модуль.	602,00
Розетка 220 В, 10 А		Внутри шкафа управления	282,00
		Снаружи, на корпусе шкафа управления, с крышкой, IP54	282,00
Защита от пикового напряжения	Модульное устройство УЗИП обеспечивает защиту от импульсных перенапряжений. Тип 2 / Класс II, согласно ГОСТ Р 51992-2002 (IEC 61643-1).		702,00
Молниезащита	Модульное комбинированное устройство УЗИП обеспечивает защиту от токов молнии и импульсных перенапряжений. Тип 1 / Класс I + II + III, согласно ГОСТ Р 51992-2002 (IEC 61643-1).		1772,00
Контроль неисправности фаз	Обеспечивает защиту системы от пропадания, перекоса, неправильного чередования фаз питающего напряжения.		376,00
Проблесковый маячок	Проблесковый маячок горит в случае аварии в системе.	Сверху, на шкафу управления	339,00
		Выносной	339,00
Сирена, 80 дБ	Звуковая сигнализация, расположенная на двери шкафа управления, срабатывает в случае аварии в системе.		263,00
Вольтметр с переключателем	Показывает сетевое напряжение между любыми двумя фазами. Устанавливается на двери шкафа управления.		329,00
Амперметр (для 1 насоса)	Показывает потребляемый ток соответствующего насоса. Устанавливается на двери шкафа управления.	Диапазон измерения 0 - 5 А	214,00
		Диапазон измерения 0 - 15 А	235,00
		Диапазон измерения 0 - 50 А	282,00
		Диапазон измерения 0 - 100 А	301,00
Счетчик моточасов (для 1 насоса)	Показывает часы наработки соответствующего насоса. Устанавливается на двери шкафа управления.	На двери шкафа управления	216,00
Счетчик пусков (для 1 насоса)	Показывает количество пусков соответствующего насоса. Устанавливается на двери шкафа управления.	На двери шкафа управления	216,00
Бесперебойное питание контроллера	Встроенный аккумулятор, емкостью 7 Ач, обеспечивает питание контроллера и передачу аварийных сигналов при неисправности питающей сети.		216,00
MP204 (для 1 насоса)	Устройство комплексной защиты электродвигателя. Возможно использование только в системах Control DC-S.		по запросу
Барьер Зенера	Применяется для насосов во взрывозащищенном исполнении.		по запросу
Управление мешалкой	Возможность настройки с панели контроллера автоматического режима работы мешалки (обязательно использование датчика уровня).		по запросу

Принадлежности для шкафов управления Control DC-S, Control DC-E



Рекомендуемые принадлежности для Control DC-S на 1, 2 насоса:

- вариант 1. Один датчик уровня и два резервных поплавковых выключателя;
- вариант 2. Поплавковые выключатели (2-4 шт. для шкафа на 1 насос, 3-5 шт. для шкафа на 2 насоса).

Рекомендуемые принадлежности для Control DC-S на 3-6 насосов и Control DC-E на 1-6 насосов:

- один датчик уровня и два резервных поплавковых выключателя.

Группа продукта Z

Тип продукта	Описание	Комментарии	№ продукта	EUR
Комплект стандартных поплавковых выключателей с кабелем повышенной стойкости из TPR 10 м и кронштейном для крепления	2 × MS1	2 полн.выкл., кабель 10 м	62500013 ^A	265,00
	3 × MS1	3 полн.выкл., кабель 10 м	62500014 ^A	370,00
	4 × MS1	4 полн.выкл., кабель 10 м	62500015 ^A	463,00
Комплект поплавковых выключателей во взрывозащищенном исполнении, с кабелем повышенной стойкости из TPR 10 м и кронштейном для крепления	2 × MS1 Ex	2 полн.выкл., кабель 10 м	62500016	317,00
	3 × MS1 Ex	3 полн.выкл., кабель 10 м	62500017	462,00
	4 × MS1 Ex	4 полн.выкл., кабель 10 м	62500018 ^A	592,00
Отдельный поплавок выключатель в стандартном исполнении с кабелем повышенной стойкости из TPR	MS1	кабель 10 м	96003332 ^A	96,00
	MS1	кабель 20 м	96003695 ^A	125,00
	MS1	кабель 30 м	91073205 ^A	157,00
Отдельный поплавок выключатель во взрывозащищенном исполнении с кабелем повышенной стойкости из TPR	MS1 Ex	кабель 10 м	96003421 ^A	125,00
	MS1 Ex	кабель 20 м	96003536 ^A	153,00
	MS1 Ex	кабель 30 м	91072782	185,00
Отдельный поплавок выключатель в стандартном исполнении с кабелем из PVC	SLC10E	кабель 10 м	96061654 ^A	92,00
	SLC20E	кабель 20 м	96061656	110,00
	SLC30E	кабель 30 м	96061658	126,00
Отдельный поплавок выключатель с маслостойким кабелем	SLC10EN	кабель 10 м	96560445	302,00
	SLC20EN	кабель 20 м	96572114	504,00
	SLC30EN	кабель 30 м	96572116	736,00
Кронштейн для монтажа 2-х поплавковых выключателей	280×110×30 мм		96003338 ^A	90,00
 Датчик уровня погружного типа	Датчик уровня SITRANS LH100 с кабелем, выходной сигнал 4–20 мА	0 - 3 м, кабель 10 м	98991643	400,00
		0 - 5 м, кабель 10 м	98991645 ^A	400,00
		0 - 5 м, кабель 25 м	98991649	553,00
		0 - 5 м, кабель 50 м	98991651	727,00
		0 - 10 м, кабель 25 м	98991652 ^A	553,00
		0 - 10 м, кабель 50 м	98991653	745,00
	Датчик уровня SITRANS LH100 во взрывозащищенном исполнении Ex с кабелем, выходной сигнал 4–20 мА	0 - 5 м, Ex, кабель 25 м	99113184	565,00
		0 - 50 м, кабель 60 м	99245892	850,00
	Монтажная коробка для датчика SITRANS LH	IP 65	98991654 ^A	48,00
	Кронштейн для подвесного монтажа SITRANS LH		98991655 ^A	13,00
	Датчик уровня SITRANS P, серия MPS с кабелем и кронштейном для крепления, выходной сигнал 4–20 мА	0 - 10 м, кабель 100 м	97719349	1157,00
		0 - 50 м, кабель 100 м	97719351	1157,00
0 - 100 м, кабель 120 м		97719352	1315,00	
0 - 160 м, кабель 200 м		97719353	1930,00	
Монтажная коробка для датчика SITRANS P		96377411	118,00	
 Ультразвуковой датчик уровня (только для Control DC)	Ультразвуковой датчик уровня SITRANS Probe LU, выходной сигнал 4–20 мА	0 - 6 м	96693767	1055,00
		0 - 12 м	98129091	1307,00
	Ручной программатор для настройки датчика Probe LU		96693768	102,00

^A – поддерживается складской запас готового продукта; ^B – поддерживается складской запас компонентов для сборки продукта.

Мембранные напорные гидробаки GT для систем водоснабжения (вертикальные) PN 10

Группа продукта Z

Тип продукта	Присоединительный размер	Диаметр, мм	Высота, мм	Масса брутто, кг	Макс.температура, °С	№ продукта	EUR
GT-H-2 PN10 G1 V	G 1"	127	182	1	90	97550912	34,00
GT-H-8 PN10 G3/4 V	G ¾"	203	311	2,3	90	96528335 ^A	45,00
GT-H-12 PN10 G3/4 V	G ¾"	229	364	3,1	90	96528336	57,00
GT-H-18 PN10 G3/4 V	G ¾"	229	364	3,1	90	96526322	59,00
GT-H-18 PN10 G1 V	G 1"	279	366	4,6	90	96528337 ^A	59,00
GT-H-24 PN10 G1 V	G 1"	290	445	5,1	90	96528339 ^A	66,00
GT-H-35 PN10 G3/4 V	G ¾"	290	472	6,7	90	96556002	124,00
GT-H-35 PN10 G1 V	G 1"	290	472	6,7	90	96528340	124,00
GT-H-60 PN10 G1 V	G 1"	388	528	11	90	96528341 ^A	187,00
GT-H-80 PN10 G1 V PWB-GFS-80V	G 1"	388	626	16,7	90	96894291 ^A	219,00
GT-H-100 PN10 G1 V	G 1"	406	880	18,6	90	97527968	293,00
GT-D-130 PN10 G1 V	G 1"	406	1081	24,5	90	96528344	351,00
GT-D-200 PN10 G1 1/4 V	G 1 ¼"	533	921	30,4	90	97792897	452,00
GT-D-240 PN10 G1 1/4 V GCB-GFS-240LV	G 1 ¼"	533	1219	37,2	90	96528346	516,00
GT-D-300 PN10 G1 1/4 V	G 1 ¼"	533	1575	44,9	90	96528347	586,00
GT-D-450 PN10 G1 1/4 V	G 1 ¼"	660	1505	69,5	90	96528348	1072,00
GT-U-800 PN10 G11/2 V (coated flange)	G 1 ½"	740	2324	200	70	96603452	2316,00
GT-U-1000 PN10 G11/2 V (coated flange)	G 1 ½"	740	2734	258	70	96603453	2563,00
GT-U-1500 PN10 DN65 V (coated flange)	DN65	1200	2538	535	70	96573283	4450,00
GT-U-2000 PN10 DN65 V (coated flange)	DN65	1200	2440	710	70	96573284	6653,00
GT-U-3000 PN10 DN65 V (coated flange)	DN65	1500	3340	1050	70	96573285	10202,00

Мембранные напорные гидробаки GT для систем водоснабжения (вертикальные) PN16

Группа продукта Z

Тип продукта	Присоединительный размер	Диаметр, мм	Высота, мм	Масса брутто, кг	Макс.температура, °С	№ продукта	EUR
GT-H-12 PN16 G3/4 V	G ¾"	229	364	3,1	90	96528357	141,00
GT-H-24 PN16 G3/4 V	G ¾"	229	364	3,1	90	96974272	173,00
GT-H-24 PN16 G1 V	G 1"	290	445	5,1	90	96528360	173,00
GT-H-60 PN16 G1 V	G 1"	388	528	11	90	96528362	558,00
GTH-80 PN16 G1 V	G 1"	388	787	16	90	96528363 ^A	679,00
GT-U-100 PN16 G1 V	G 1"	480	835	27	70	96603411	811,00
GT-U-200 PN16 G11/4 V	G 1 ¼"	634	970	54	70	96603413	950,00
GT-U-300 PN16 G11/4 V	G 1 ¼"	480	1270	63	70	96603414	1159,00
GT-U-400 PN16 G11/2 V	G 1 ½"	740	1395	111	70	96603415	1259,00
GT-U-500 PN16 G11/2 V	G 1 ½"	740	1615	123	70	96603416	1486,00
GT-U-600 PN16 G11/2 V	G 1 ½"	740	1860	167	70	96603417	3226,00
GT-U-800 PN16 G11/2 V	G 1 ½"	740	2325	217	70	96603418	3820,00
GT-U-1000 PN16 G11/2 V	G 1 ½"	740	2604	252	70	96603419	4313,00

Расширительные мембранные баки модели GT-HR для систем отопления

Группа продукта Z

Тип продукта	Присоединительный размер	Макс. давление, бар	Макс.температура, °С	№ продукта	EUR
Tank GT-HR-8 V	R ¾"	3	99	96573376	36,00
Tank GT-HR-12 V	R ¾"	3	99	96573377	38,00
Tank GT-HR-18 V	R ¾"	3	99	96573378	41,00
Tank GT-HR-25 V	R ¾"	3	99	96573390	49,00
Tank GT-HR-35 V	R ¾"	3	99	96573393	66,00
Tank GT-HR-50 V	R ¾"	6	99	96573395	96,00
Tank GT-HR-80 V	R ¾"	6	99	96573396	155,00
Tank GT-HR-100 V	R 1"	6	99	96573397	178,00
Tank GT-HR-140 V	R 1"	6	99	96573398	241,00
Tank GT-HR-200 V	R 1"	6	99	96573399	352,00
Tank GT-HR-250 V	R 1"	6	99	96573400	436,00
Tank GT-HR-300 V	R 1"	6	99	96573401	466,00
Tank GT-HR-400 V	R 1"	6	99	96573403	632,00
Tank GT-HR-500 V	R 1"	6	99	96573404	761,00
Tank GT-HR-600 V	R 1"	6	99	96573405	936,00
Tank GT-HR-800 V	R 1"	6	99	96573407	1333,00
Tank GT-HR-1000 V	R 1"	6	99	96573408	1658,00

^A – поддерживается складской запас готового продукта; ^B – поддерживается складской запас компонентов для сборки продукта.

Цены указаны на условиях «склад-Москва» с учетом НДС.
Рекомендованные розничные цены с 01.03.2018.

Резиновые компенсаторы

Группа продукта Z

Резьбовое соединение, R	Общая монтажная длина, мм	Ø сильфона, мм	№ продукта	EUR
1"	192	65	00ID9054	471,00
1 1/4"	196	78	00ID9055	502,00
1 1/2"	202	90	00ID9056	548,00
2"	215	109	00ID9057	646,00

Резиновые компенсаторы

С ограниченной монтажной длиной 130 мм, PN 16. Фланцы оцинкованные и хромированные из стали 37-2.

Предназначены для монтажа в системах ХВС, ГВС и отопления с температурой воды до +90 °С,

а также в системах с водой питьевого качества.

Группа продукта Z

Тип продукта	№ продукта	EUR
DN 32	91079203	297,00
DN 40	00ID9307	348,00
DN 50	00ID6863 ^A	375,00
DN 65	00ID6864	400,00
DN 80	00ID6865 ^A	431,00
DN 100	00ID6866 ^A	479,00
DN 125	91076103	552,00
DN 150	91070992	618,00
DN 200	91070993	770,00

Резиновые компенсаторы

С ограниченной длиной (со стяжками), фланцы из нержавеющей стали 1.4571.

Монтажная длина 130 мм, PN 16 бар.

Группа продукта Z

Тип продукта	№ продукта	EUR
DN 32	91074487	696,00
DN 40	91074488	710,00
DN 50	91074489	735,00
DN 65	91074490	910,00
DN 80	91074491	1000,00

Виброгасящая опора

Группа продукта Z

Размер	Ø, мм	Высота, мм	№ продукта	EUR
M 8	30	30	00ID9063 ^A	11,00
M 10	40	40	00ID9064 ^A	22,00
M 12	90	40	00ID9062	93,00

Резьбовой фланец

Группа продукта Z

Тип продукта	Описание	№ продукта	EUR
DN 40 × R 1 1/4"	Из хромоникелевой стали, номер материала 1.4571, PN10/16,	00ID7618	98,00
DN 50 × R 2"	в соответствии со стандартом DIN 2566.	00ID7619 ^A	104,00
DN 65 × R 2 1/2"	(Поставляется без уплотнений и болтов).	00ID7620	131,00

^A – поддерживается складской запас готового продукта; ^B – поддерживается складской запас компонентов для сборки продукта.

Цены указаны на условиях «склад-Москва» с учетом НДС.
Рекомендованные розничные цены с 01.03.2018.

Информация, размещенная в Прайс-листе, не является публичной офертой.

Принадлежности для накопительного бака**Защита от работы «всухую»**

Поплавковый выключатель с присоединительным трубопроводом, грузом и кабельным резьбовым соединением.

Группа продукта Z

Длина трубопровода	№ продукта	EUR
5 м	96010561	100,00

Поплавковый клапан

Выполнен из латуни, стержень и поплавков из нержавеющей стали.

Рассчитан на максимальное давление 6 бар и максимальную рабочую температуру 60 °С.

Задаваемое количество подводимой жидкости относится к давлению 3 бар.

Группа продукта Z

Тип продукта	Присоединительная резьба R	Объемная подача на притоке, м ³ /ч	№ продукта	EUR
SVN	½"	3,6	91040089	240,00
SVN	¾"	6,3	91040090	414,00
SVN	1"	9,3	91040091	451,00
SVN	1 ¼"	16,4	91040092	688,00
SVN	1 ½"	23,4	91040093	840,00
SVN	2"	30,1	91040094	827,00

12

Предохранительный клапан

Группа продукта Z

Тип продукта	Присоединительная резьба R	PN 6 № продукта	PN 10 № продукта	PN 16 № продукта	EUR
851 E	¾"	00ID8697	00ID8698	00ID8699	321,00
851 E	1"	00ID8700	00ID8701	00ID8702	429,00
851 E	1 ¼"	00ID8706	00ID8707	00ID8708	590,00

Цены указаны на условиях «склад-Москва» с учетом НДС.
Рекомендованные розничные цены с 01.03.2018.

ВНИМАНИЕ!

В данном разделе опубликован прайс-лист запасных частей – уплотнений вала насосной части. Это позволяет уже на этапе покупки насосного оборудования заказывать для него запасное уплотнение вала. Именно торцевые уплотнения испытывают наибольшие эксплуатационные нагрузки, поэтому мы предлагаем приобретать их вместе с насосами. Располагая запасным уплотнением вала, владельцы оборудования и эксплуатирующие организации могут быть уверены в возможности оперативного восстановления работоспособности насосов.

**Сервисная сеть GRUNDFOS:
153 Сервисных центра в 79 городах России и Беларуси**

GRUNDFOS предлагает высококачественное сервисное обслуживание, включая перечисленные ниже специальные услуги:

- **Ввод оборудования в эксплуатацию —** это профессиональное решение вопросов монтажа и запуска нового оборудования, кроме того это продленная гарантия.
- **Договор на сервисное обслуживание —** гарантия многолетней эффективной эксплуатации насосного оборудования.

13



- **Аудит Насосных Систем —** инструмент повышения энергетической эффективности насосного оборудования.
- **Диспетчеризация —** комплексное решение по дистанционному контролю насосных систем.

Подробнее о сервисной политике GRUNDFOS Вы можете узнать на сайте:
ru.grundfos.com

Цены указаны на условиях «склад-Москва» с учетом НДС.
Рекомендованные розничные цены с 01.03.2018.



**ПРОГРАММА
«СЕРВИС ЗА 24 ЧАСА»**

**ЭКСКЛЮЗИВНЫЙ
сервис!**

8 800 200 20 21

24
Сервис за 24 часа

«СЕРВИС за 24 часа» – уникальное сервисное предложение на рынке насосного оборудования!

В случае поломки владельцу насоса для частного дома GRUNDFOS достаточно позвонить по телефону «горячей линии» и сообщить о неполадке. Проблемы будут устранены в течение 24 часов.

Оператор предложит консультацию либо предложит клиенту оставить свои контактные данные для организации выезда на объект. Далее оператор связывается с ближайшим сервисным центром и направляет на объект сервисного инженера. Выездные эксперты выясняют причину неполадки и определяют, является ли случай гарантийным или нет. Небольшие неполадки устраняются непосредственно на месте, а при значительных повреждениях насос будет заменён на новый. Все работы проводятся совершенно бесплатно, в случае, если поломка произошла не по вине пользователя.

На текущий момент программа «Сервис за 24 часа» работает в 37 российских городах. В дальнейшем планируется расширение территориальной зоны.

Бригада сервисных специалистов готова выехать на объект в случае обращения по насосам GRUNDFOS следующих серий: **ALPHA2, ALPHA2 L, ALPHA3, JP, JP Booster, JPA, JPD, KPC, MQ, NS, PF, SB, SBA, SCALA2, SOLOLIFT2, SQ, SQE, SQE-pack, UNILIFT (KP, CC), UP, UPA, UPS.**

Все остальное оборудование частного назначения ремонтируется в сервисном центре. При передаче оборудования в Сервисный центр ремонт производится в день обращения для группы продуктов: **UNILIFT (AP), SPO, CONLIFT, SOLAR, UPSD серии 100.**

Данный сервисный проект является уникальным на рынке насосного оборудования.

Телефон «горячей линии» «СЕРВИС за 24 часа»: 8 800 200 20 21

Сервисная сеть Grundfos является единственной в России сетью сервисных центров для насосного оборудования, проходящих сертификацию TÜV.



ПРОВЕРЕННЫЙ СЕРВИС:

-  Квалификация
-  Процессы
-  Оснащение

www.sgs-tuev-saar.com/service-en



13

Сервисная сеть Grundfos является единственной в России сетью сервисных центров для насосного оборудования, проходящих сертификацию TÜV.

Концерн Grundfos стремится обеспечить высочайший уровень сервисных услуг, оказываемых клиентам Сервисными центрами. Для достижения этой цели проводится ряд мероприятий: подготовка сервисного персонала, контроль степени соответствия оснащения и порядка работы Сервисных центров стандартам Grundfos. Одним из важных инструментов такого контроля является процесс Международной TÜV-сертификации сервисных центров Grundfos.

TÜV (Technische Überwachungs-Verein) – объединение компаний, проводящих профессиональные аудиты на соответствие стандартам качества. Региональные союзы TÜV были созданы в Германии в середине XIX века для инженерного контроля паровых машин и за 150 лет выросли в крупные международные аудиторские компании.

TÜV-сертификация сервисного центра Grundfos это проверка бизнес-процессов, оснащения и услуг сервисного центра на соответствие стандартам Grundfos. Сертификация проводится для сервисных центров во всем мире силами независимой аудиторской компании SGS (Société Générale de Surveillance) – крупной международной организации, проводящей аудиты, инспекции, испытания и верификацию. Компания SGS основана в 1878 году, её деятельность охватывает 140 стран, главный офис находится в Женеве (Швейцария).

По результатам сертификации Сервисным центрам Grundfos выдается TÜV-сертификат сроком действия 2 года. В зависимости от количества набранных баллов возможно получение сертификатов с «Золотым», «Серебряным» или «Бронзовым» статусом. Успешное прохождение такой сертификации является одним из обязательных условий присвоения Сервисному центру Grundfos статуса «Авторизованный». Наряду с вопросами технического оснащения сервисного центра, оформления, использованием новых технологий, Сервисные центры проходят проверку в соответствии с требованиями сертификатов ISO 9001/14001 и OHSAS 18001. Это означает переход сервисных центров Grundfos на новый, более высокий уровень организации сервисной деятельности.

Цены указаны на условиях «склад-Москва» с учетом НДС.
Рекомендованные розничные цены с 01.03.2018.

Комплект уплотнения вала*

Состав комплекта: торцевое уплотнение вала.

Тип насоса NB(E), NK(E)	Диаметр уплотнения	BAQE**	EUR	BQQE**	EUR	
32-	125.1	28	96488302	154,00	98434904	190,00
	160.1	28	96488302	154,00	98434904	190,00
	200.1	28	96488302	154,00	98434904	190,00
	125	28	96488302	154,00	98434904	190,00
	160	28	96488302	154,00	98434904	190,00
	200	28	96488302	154,00	98434904	190,00
	250	28	96488302	154,00	98434904	190,00
40-	125	28	96488302	154,00	98434904	190,00
	160	28	96488302	154,00	98434904	190,00
	200	28	96488302	154,00	98434904	190,00
	250	28	96488302	154,00	98434904	190,00
	315	38	96537605	222,00	98434906	295,00
50-	125	28	96488302	154,00	98434904	190,00
	160	28	96488302	154,00	98434904	190,00
	200	28	96488302	154,00	98434904	190,00
	250	28	96488302	154,00	98434904	190,00
	315	38	96537605	222,00	98434906	295,00
65-	125	28	96488302	154,00	98434904	190,00
	160	28	96488302	154,00	98434904	190,00
	200	28	96488302	154,00	98434904	190,00
	250	38	96537605	222,00	98434906	295,00
	315	38	96537605	222,00	98434906	295,00
80-	160	28	96488302	154,00	98434904	190,00
	200	38	96537605	222,00	98434906	295,00
	250	38	96537605	222,00	98434906	295,00
	315	38	96537605	222,00	98434906	295,00
	400	48	96306472	268,00	98434909	403,00
100-	160	28	96488302	154,00	98434904	190,00
	200	38	96537605	222,00	98434906	295,00
	250	38	96537605	222,00	98434906	295,00
	315	38	96537605	222,00	98434906	295,00
	400	48	96306472	268,00	98434909	403,00
125-	200	38	96537605	222,00	98434906	295,00
	250	38	96537605	222,00	98434906	295,00
	315	48	96306472	268,00	98434909	403,00
	400	48	96306472	268,00	98434909	403,00
	500	60	96658812	508,00	98434945	по запросу
150-	200	38	96537605	222,00	98434906	295,00
	250	48	96306472	268,00	98434909	403,00
	315.1	48	96306472	268,00	98434909	403,00
	315	48	96306472	268,00	98434909	403,00
	400	48	96306472	268,00	98434909	403,00
	500	60	96658812	508,00	98434945	по запросу
200-	400	55	96306475	407,00	98434943	531,00
	450	55	96306475	407,00	98434943	531,00
250-	350	55	96306475	407,00	98434943	531,00
	400	55	96306475	407,00	98434943	531,00
	450	60	96658812	508,00	98434945	по запросу
	500	60	96658812	508,00	98434945	по запросу
NKG 200-150		55	96306475	407,00		

* Комплекты уплотнений вала указаны только для насосов, перечисленных в данном прайс-листе.

Для подбора уплотнений вала к старым моделям, насосам специсполнения и насосам с переразмеренным двигателем, пожалуйста, обращайтесь в Сервисные центры Грундфос.

**** Типы уплотнений вала****BAQE:** пара трения графит / карбид кремния, эластомер EPDM

Стандартное одинарное торцевое уплотнение для воды, не содержащей гликоль, от +2 °C до +120 °C

BQQE: пара трения карбид кремния / карбид кремния, эластомер EPDM

Стандартное одинарное торцевое уплотнение для воды с содержанием гликоля от -25 °C до +120 °C

Цены указаны на условиях «склад-Москва» с учетом НДС.

Рекомендованные розничные цены с 01.03.2018.

Информация, размещенная в Прайс-листе, не является публичной офертой.

Комплект уплотнения вала*

Состав комплекта: картриджное уплотнение, шлифовальная оправка.

Для насосов	Тип уплотнения	№ продукта	EUR
CR(N) 1s, 1, 3, 5	HQQE**	96455086	164,00
	HQQV**	96455087	168,00
CR(N) 10, 15, 20	HQQE	96511844	240,00
	HQQV	96511845	245,00
CR(N) 32, 45, 64, 90	HQQE	96525458	218,00
	HQQV	96525490	223,00
CR(N) 120, 150 до 55 кВт	HQQE	96525458	218,00
	HQQV	96525490	223,00
CR(N) 120, 150 для 55, 75 кВт	HBQE**	95059800	1166,00
	HBQV**	95059801	1191,00
<hr/>			
CRT 2, 4	AUUE**	96513598	246,00
CRT 8, 16	AUUE	96521638	331,00
<hr/>			
CRE 1, 3, 5	HQQE	96455086	164,00
CRE 10, 15, 20	HQQE	96511844	240,00
CRE 32, 45, 64, 90, 120, 150	HQQE	96525458	218,00
<hr/>			
CRNE 1, 3, 5	HQQE	96455086	164,00
CRNE 10, 15, 20	HQQE	96511844	240,00
CRNE 32, 45, 64, 90, 120, 150	HQQE	96525458	218,00

* Комплекты уплотнений вала указаны только для насосов, перечисленных в данном прайс-листе.

Для подбора уплотнений вала к насосам специсполнения и насосам с переразмеренным двигателем, пожалуйста, обращайтесь в Сервисные центры Grundfos.

** Типы уплотнений вала

HQQE: пара трения карбид кремния / карбид кремния, эластомер EPDM

HQQV: пара трения карбид кремния / карбид кремния, эластомер Viton

HBQE: пара трения графит / карбид кремния, эластомер EPDM

HBQV: пара трения графит / карбид кремния, эластомер Viton

AUUE: пара трения карбид вольфрама / карбид вольфрама, эластомер EPDM

Комплект уплотнения вала*

Состав комплекта: элементы торцевого уплотнения вала, набор прокладок, шайба, гайка вала.

Данные комплекты являются универсальными, так как содержат два вида эластомеров: EPDM и Viton.

Для насосов	Тип уплотнения**	№ продукта	EUR
CM-A 1, 3, 5	AVBE/V	96932350	82,00
CM-A 10, 15, 25	AVBE/V	96932393	98,00
CM-I 1, 3, 5	AQQE/V	96932440	116,00
CM-I 10, 15, 25	AQQE/V	96932445	129,00
CM-G 1, 3, 5	AQQE/V	96932440	116,00
CM-G 10, 15, 25	AQQE/V	96932445	129,00
CME-A 1, 3, 5	AQQE/V	96932392	113,00
CME-A 10, 15, 25	AQQE/V	96932394	127,00
CME-I 1, 3, 5	AQQE/V	96932440	116,00
CME-I 10, 15, 25	AQQE/V	96932445	129,00
CME-G 1, 3, 5	AQQE/V	96932440	116,00
CME-G 10, 15, 25	AQQE/V	96932445	129,00

* Комплекты уплотнений вала указаны только для насосов, перечисленных в данном прайс-листе.

Для подбора уплотнений вала к насосам специсполнения, пожалуйста, обращайтесь в Сервисные центры Grundfos.

**** Типы уплотнений вала**

AVBE/V: пара трения керамика/графит, эластомеры EPDM и Viton

AQQE/V: пара трения карбид кремния/карбид кремния, эластомеры EPDM и Viton

Комплект уплотнения вала*

Состав комплекта: торцевое уплотнение вала, набор прокладок.

Для насосов	Тип уплотнения**	№ продукта	EUR
MTH 2, 4	AQQV	98455535	98,00
MTR 1, 3, 5, 8	HUUUV	96455085	171,00
MTR 10, 15, 20	HUUUV	96511841	244,00
MTR 32, 45, 64	HUUUV	96441768	254,00

* Комплекты уплотнений вала указаны только для насосов, перечисленных в данном прайс-листе.

Для подбора уплотнений вала к насосам специсполнения, пожалуйста, обращайтесь в Сервисные центры Grundfos.

** Типы уплотнений вала

AQQV: пара трения карбид кремния/карбид кремния, эластомер Viton

HUUUV: пара трения карбид вольфрама/карбид вольфрама, эластомер Viton

Комплект уплотнения вала

Комплекты указаны только для насосов, перечисленных в данном прайс-листе.

Состав комплекта: картриджное уплотнение вала, держатель уплотнения, шпонка, прокладка, шайба.

Тип насоса	Мощность P ₂ , кВт	№ продукта	EUR
DP, EF	0,6...1,5	96106536	299,00
	2,6	96076123	363,00

Состав комплекта: уплотнение вала. Для насосов мощностью более 2,2 кВт содержатся также фиксатор, винты.

Тип насоса	Мощность P ₂ , кВт	№ продукта	EUR
DPK	0,75...2,2	96884174	64,00
	3,7	96884175	103,00
	5,5...15	96884176	116,00
	19...22	96884177	348,00

Состав комплекта: картриджное уплотнение вала, держатель уплотнения, шпонка, прокладка, шайба.

Тип насоса	№ продукта	EUR
SL1, SLV	96106536	299,00

Состав комплекта: уплотнение вала, набор прокладок.

Тип насоса	Мощность P ₂ , кВт	№ продукта	EUR
SE1, SEV (2-х полюсные)*	2,2...4,0	96102360	266,00
	6,0...11	96102361	351,00
SE1, SEV (4-х полюсные)*	1,1...2,2	96102360	266,00
	3,0...7,5	96102361	351,00

* Количество полюсов указано в условном обозначении насоса, например:

SEV.65.80.30.2.50D – 2-полюсный

SE1.80.100.30.Ex.4.50D – 4-полюсный

Состав комплекта: уплотнение вала, шпонка, прокладка, крепеж.

Тип насоса	Мощность P ₂ , кВт	№ продукта	EUR
SEG	0,9...1,5	96076122	260,00
	2,6...4,0	96076123	363,00

Состав комплекта: картриджное уплотнение вала.

Тип насоса	Свободный проход, мм	№ продукта	EUR
SL, SE (мощность 9...30 кВт)	75...80	98119100	1132,00
	85...110	98119099	1034,00
	160	98119098	1630,00

GRUNDFOS предлагает Вам профессиональную услугу ввода в эксплуатацию оборудования GRUNDFOS.

Ввод в эксплуатацию включает в себя:

- проверку состояния оборудования,
- проверку правильности подключения электропитания и гидравлических коммуникаций,
- центровку (для консольных насосов),
- настройку, запуск и проверку параметров работы.

Условия подготовки заказчиком оборудования до проведения ввода в эксплуатацию:

- электрические и гидравлические коммуникации смонтированы и подключены,
- система промыта, заполнена жидкостью, опрессована и подготовлена к вводу в эксплуатацию.

По завершении работ оформляется двухсторонний «Акт ввода в эксплуатацию» установленной формы. Гарантийный срок на оборудование, введенное в эксплуатацию силами Сервисного центра GRUNDFOS, начинает действовать с момента составления «Акта ввода в эксплуатацию».

Раздел	Оборудование для частных домов		EUR					
2	Скважинные насосы	SQ, SQE, SP/SP-A, включая шкаф управления Грундфос	250,00					
Оборудование промышленного / специального назначения								
4	Циркуляционные насосы для систем отопления и кондиционирования	С фиксированными характеристиками	UPS серии 200, одинарные	80,00				
			UPSD серии 200, двоянные	120,00				
		С электронным регулированием	MAGNA 3, MAGNA 1, одинарные	160,00				
			MAGNA 3D, MAGNA 1D, двоянные	230,00				
4	Насосы «ин-лайн»	Со стандартным электродвигателем	TP, одинарные	0,12...1,1 кВт	110,00			
				1,5...11 кВт	140,00			
				15...37 кВт	200,00			
				45...75 кВт	260,00			
				0,25...1,1 кВт	150,00			
				1,5...11 кВт	180,00			
	Со встроенным частотным преобразователем		15...30 кВт	240,00				
		TPE2, TPE3, TPE Serie 2000, TPE Serie 1000, одинарные		0,25...1,1 кВт	150,00			
				1,5...11 кВт	180,00			
				15...22 кВт	240,00			
			TPE2D, TPE3D, TPED Serie 2000, TPED Serie 1000, двоянные		0,37...1,1 кВт	190,00		
					1,5...11 кВт	270,00		
	15...22 кВт			310,00				
4	Консольные насосы	Со стандартным электродвигателем	NK, NKG	0,37...1,1 кВт	210,00			
				1,5...11 кВт	260,00			
				15...37 кВт	415,00			
				45...160 кВт	640,00			
				200 кВт	930,00			
	Со встроенным частотным преобразователем	NKE		0,75...1,1 кВт	240,00			
				1,5...11 кВт	290,00			
				15...22 кВт	450,00			
			4	Консольно-моноблочные насосы	Со стандартным электродвигателем	NB, NBG	0,25...1,1 кВт	110,00
							1,5...11 кВт	140,00
	15...37 кВт	170,00						
	45...250 кВт	200,00						
Со встроенным частотным преобразователем	NBE					0,75...1,1 кВт	150,00	
			1,5...11 кВт	180,00				
			15...22 кВт	240,00				
5	Вертикальные многоступенчатые насосы	Со стандартным электродвигателем	CR, CRI, CRN, CRT	0,37...1,1 кВт	110,00			
				1,5...11 кВт	140,00			
				15...37 кВт	180,00			
				45...75 кВт	220,00			
			Со встроенным частотным преобразователем	CRE, CRNE, CRIE, CRTE		0,37...1,1 кВт	150,00	
		1,5...11 кВт			180,00			
		15...22 кВт			240,00			
	5	Горизонтальные многоступенчатые насосы			Со стандартным электродвигателем	CM		110,00
						Со встроенным частотным преобразователем	CME	
	Полупогружные насосы	MTH, MTR		0,25...1,15 кВт	110,00			
			1,5...11 кВт	140,00				
			15...30 кВт	180,00				
	Высоконапорные насосные модули и бустерные установки	BM		по запросу				

¹ См. примечания на следующей странице.

Раздел	Оборудование		EUR		
6	Скважинные насосы	включая шкаф управления Grundfos	0,55...1,1 кВт	250,00	
			1,5...11 кВт	270,00	
			13...30 кВт	290,00	
7	Комплектные установки повышения давления	SQE-NE	Hydro Multi - S	250,00	
			Hydro MPC, Hydro Multi - E	2 насоса	380,00
				3, 4 насоса	480,00
				5, 6 насосов	580,00
			Hydro Solo-S, Hydro Solo-E	0,37...1,1 кВт	160,00
1,5...7,5 кВт	180,00				
8	Оборудование для систем пожаротушения	Hydro MX, Дизель-насосные установки	по запросу		
9	Дренажные и канализационные насосы	SL1.50, SLV.65 (до 1,5 кВт), DP, EF, APG, SEG	200,00		
		SL1.50, SLV.65 (до 1,5 кВт), DP, EF, SEG с функцией AUTOADAPT	250,00		
		SL1.50, SLV.65 (от 2,2 кВт), SL1.80, SLV.80, SL1.100, SLV.100, SE1, SEV	200,00		
	Канализационные насосы и мешалки	SE, SL (9,0-30 кВт), AMD.05.16.1450, AMD.07.18.1430	200,00		
		MULTILIFT (MD1, MDV), PS.R/PS.M.R, PS.G/PS.M.G (1000-1400 мм)	290,00		
	Малые Комплектные канализационные станции	MULTILIFT (M, MSS, MOG), с одним насосом	260,00		
MULTILIFT (MD, MLD, MDG), сдвоенные		280,00			
Грязевые и дренажные насосы		DW, DWK (до 30 кВт), DPK	200,00		
10	Дозировочные насосы и комплекты дозирования	DME, DMX, DMH, DDI, DDE, DDC, DDA, DSS	по запросу		
		Системы дезинфекции	Oxiperm, Polydos, Vaccuperm, Selcoperm	по запросу	
Системы управления, автоматика					
11	Шкафы управления и автоматика	CUE, Control MPC, Control MX, Control MP204	330,00		
		Control DC, Control LC(D)			

¹ Примечания:

- Цены ввода в эксплуатацию не включают транспортные и командировочные расходы специалистов.
- На ввод в эксплуатацию на одном объекте в один день нескольких единиц однотипного оборудования предоставляется скидка.
- На оборудование, не указанное в таблице, цена ввода в эксплуатацию предоставляется по запросу.
- Дополнительные расходы оплачиваются по ценам, согласованным непосредственно с Сервисным центром, производящим ввод в эксплуатацию.

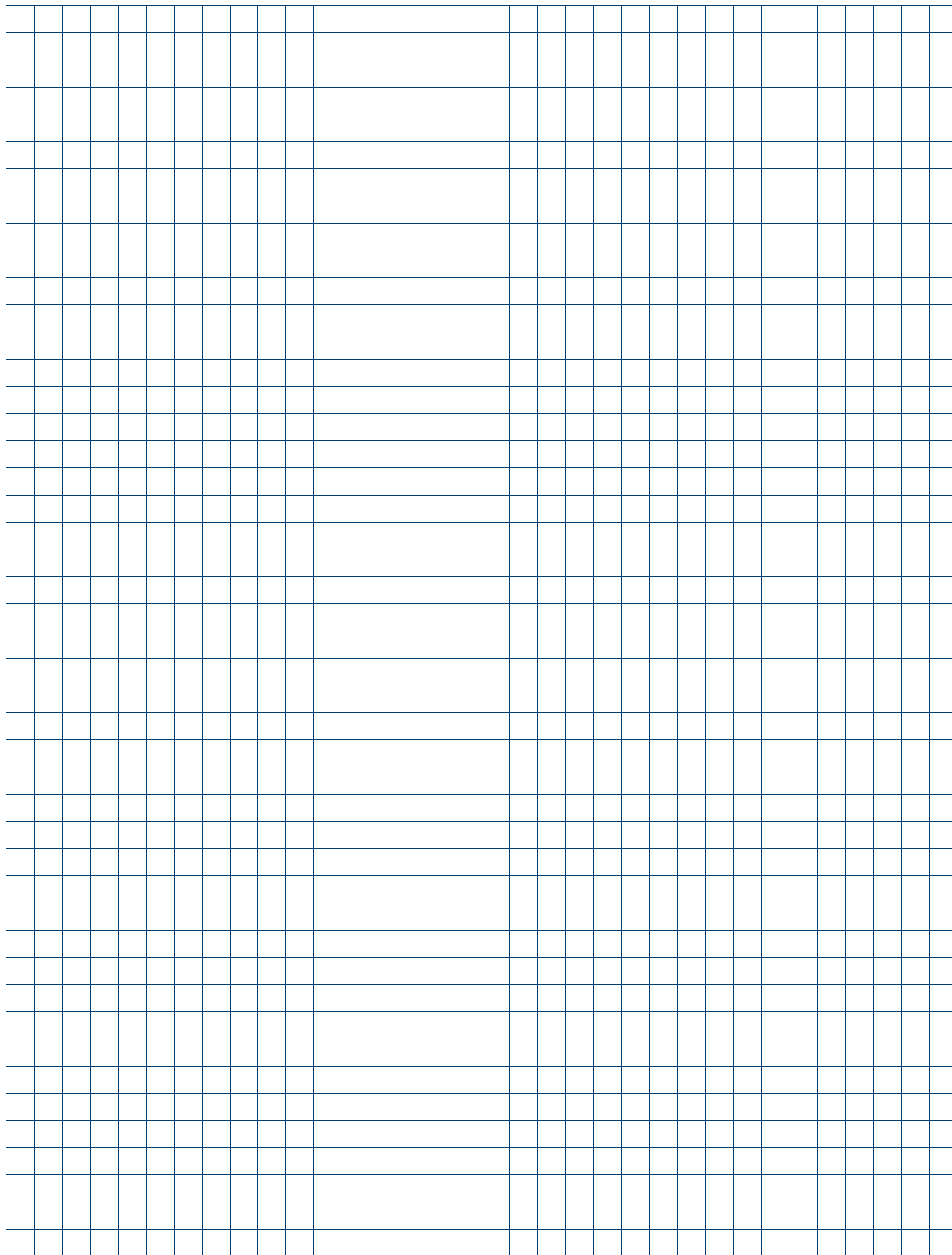

Грундфос в России

ООО «Грундфос» является дочерним предприятием концерна GRUNDFOS в Российской Федерации и полномочным представителем интересов концерна на всей территории РФ и Республики Беларусь.

Все права на распространение продукции, проведение маркетинговой политики, использование товарного знака и торговых марок GRUNDFOS на территории Российской Федерации и Республики Беларусь принадлежат ООО «Грундфос».

Центральный офис ООО «Грундфос» расположен по адресу: 109544, г. Москва, ул. Школьная, д. 39-41, стр. 1.

Координаты региональных офисов ООО «Грундфос» см. на обложке.

Штаб-квартира, производственные мощности и дистрибуторский центр GRUNDFOS в России расположены по адресу: 143581, Московская область, Истринский р-он, д. Лешково, 188.

Продажа

Продажа продукции Грундфос производится через официальных дилеров.

Список региональных дилеров и их координаты можно получить в ближайшем офисе ООО «Грундфос» или на Интернет-сайте www.grundfos.ru.

Качество

Вся продукция Грундфос изготавливается в полном соответствии с мировыми стандартами качества ISO 9001 и экологии ISO 14001, что подтверждается международными сертификатами.

Поставляемая продукция Грундфос сертифицирована на соответствие действующим на территории РФ государственным стандартам и санитарным нормам, предъявляемым к данным видам оборудования.

Технические параметры

Полные технические характеристики поставляемой продукции находятся в программе Grundfos Product Center или на сайте www.grundfos.ru, а также в специальных каталогах и компакт-диске «Документация», которые можно получить в ближайшем офисе ООО «Грундфос».

В связи с постоянной работой по улучшению качества и повышению экономичности продукции Грундфос возможны отдельные изменения технических параметров.

Номинальные параметры каждого конкретного продукта указываются на заводской табличке непосредственно на насосе, либо на заводской упаковке.

Упаковка

Оборудование Грундфос поставляется в оригинальной упаковке заводов-изготовителей, соответствующей техническим требованиям и обеспечивающей сохранность оборудования при его хранении и транспортировке.

Особые требования к условиям хранения и транспортировки, а также необходимые правила обращения с продукцией Грундфос указаны в «Паспорте, Руководстве по монтажу и эксплуатации», входящему в комплект поставки.

Цены

Цены, указанные в настоящем Прайс-листе, являются рекомендованными для розничной продажи конечным потребителям.

Цены указаны в ЕВРО и включают в себя все налоги, сборы и пошлины.

Цены не включают в себя расходы по вводу в эксплуатацию и прочие дополнительные услуги.

Цены на продукты, не вошедшие в настоящее издание, а также цены на специальные модификации продукции предоставляются по запросу.

Сервис

Сервисное обслуживание продукции Грундфос осуществляется Сервисными центрами Грундфос, контактные данные доступны в Гарантийном талоне GRUNDFOS и на Интернет-сайте www.grundfos.ru.

Для ввода в эксплуатацию оборудования промышленного назначения рекомендуется обращаться в Грундфос. Цены на ввод в эксплуатацию приведены в разделе 13 настоящего Прайс-листа.

Гарантии

Гарантийное обслуживание осуществляется силами Сервисных центров Грундфос, при наличии полностью заполненного оригинального Гарантийного талона GRUNDFOS.

Срок действия гарантийных обязательств на насосное оборудование Грундфос составляет 24 месяца со дня продажи оборудования потребителю.

Увеличенный гарантийный срок действует для насосов MAGNA3, ALPHA, SCALA2, SQE – 60 месяцев, для насосов MAGNA1 и UPS серии 100 – 36 месяцев со дня продажи насосов потребителю.

При вводе оборудования в эксплуатацию Сервисным центром Грундфос гарантийные обязательства действуют со дня ввода в эксплуатацию.

Условия гарантийного обслуживания подробно описаны в Гарантийном талоне GRUNDFOS и на Интернет-сайте www.grundfos.ru.

Москва

109544, г. Москва,
ул. Школьная, д. 39-41, стр. 1
Тел.: (495) 564-88-00, 737-30-00
Факс: (495) 564-88-11
e-mail: grundfos.moscow@grundfos.com

Архангельск

163000, г. Архангельск,
ул. Попова, 17, оф. 321
Тел./факс: (8182) 65-06-41
e-mail: arkhangelsk@grundfos.com

Владивосток

690091, г. Владивосток,
ул. Семеновская, 29, оф. 408
Тел.: (4232) 61-36-72
e-mail: vladivostok@grundfos.com

Волгоград

400050, г. Волгоград,
ул. Рокоссовского, 62, оф. 5-26,
БЦ «Волгоград-Сити»
Тел.: (8442) 26-40-58, 26-40-59
e-mail: volgograd@grundfos.com

Воронеж

394016, г. Воронеж,
Московский пр-т, 53, оф. 409
Тел./факс: (473) 261-05-40, 261-05-50
e-mail: voronezh@grundfos.com

Екатеринбург

Для почты: 620026,
г. Екатеринбург, а/я 362
620014, г. Екатеринбург,
ул. Хохрякова, 10, БЦ «Палладиум»,
оф. 908-910
Тел./факс: (343) 365-91-94, 365-87-53
e-mail: ekaterinburg@grundfos.com

Иркутск

664025, г. Иркутск,
ул. Свердлова, 10,
БЦ «Business hall», 6 этаж, оф. 10
Тел./факс: (3952) 78-42-00
e-mail: irkutsk@grundfos.com

Казань

Для почты: 420044, г. Казань, а/я 39
420105, г. Казань,
ул. Салимжанова, 2В, оф. 512
Тел.: (843) 567-123-0, 567-123-1,
567-123-2
e-mail: kazan@grundfos.com

Кемерово

650066, г. Кемерово,
пр. Октябрьский, 2Б, БЦ «Маяк Плаза», 4
этаж, оф. 421
Тел./факс: (3842) 36-90-37
e-mail: kemerovo@grundfos.com

Краснодар

350062, г. Краснодар,
ул. Атарбекова, 1/1,
МФК «BOSS HOUSE», 4 этаж, оф. 4
Тел.: (861) 298-04-92
Тел./факс: (861) 298-04-93
e-mail: krasnodar@grundfos.com

Красноярск

660028, г. Красноярск,
ул. Маерчака, 16
Тел./факс: (391) 274-20-18, 274-20-19
e-mail: krasnoyarsk@grundfos.com

Курск

305035, г. Курск,
ул. Энгельса, 8, оф. 307
Тел./факс: (4712) 733-287, 733-288
e-mail: kursk@grundfos.com

Нижний Новгород

603000, г. Нижний Новгород,
пер. Холодный, 10 А, оф. 1-4
Тел./факс: (831) 278-97-05,
278-97-06, 278-97-15
e-mail: novgorod@grundfos.com

Новосибирск

630099, г. Новосибирск,
ул. Каменская, 7, оф. 701
Тел.: (383) 319-11-11
Факс: (383) 249-22-22
e-mail: novosibirsk@grundfos.com

Омск

644099, г. Омск,
ул. Интернациональная, 14, оф. 17
Тел./факс: (3812) 94-83-72
e-mail: omsk@grundfos.com

Пермь

614000, г. Пермь,
ул. Монастырская, 61, оф. 612
Тел./факс: (342) 259-57-63,
259-57-65
e-mail: perm@grundfos.com

Петрозаводск

185003, г. Петрозаводск,
ул. Калинина, д. 4, оф. 203
Тел./факс: (8142) 79-80-45
e-mail: petrozavodsk@grundfos.com

Ростов-на-Дону

344011, г. Ростов-на-Дону,
пер. Доломановский, 70 Д,
БЦ «Гвардейский», оф. 704
Тел. (863) 303-10-20
Тел./факс: (863) 303-10-21,
303-10-22
e-mail: rostov@grundfos.com

Самара

443001, г. Самара,
ул. Молодогвардейская, 204, 4 эт.,
ОЦ «Бел Плаза»,
Тел./факс: (846) 379-07-53, 379-07-54
e-mail: samara@grundfos.com

Санкт-Петербург

195027, г. Санкт-Петербург,
Свердловская наб., 44,
БЦ «Бенуа», оф. 826
Тел.: (812) 633-35-45
Факс: (812) 633-35-46
e-mail: peterburg@grundfos.com

Саратов

410005, г. Саратов,
ул. Большая Садовая, 239, оф. 403
Тел./факс: (8452) 30-92-26, 30-92-27
e-mail: saratov@grundfos.com

Тюмень

625013, г. Тюмень,
ул. Пермьякова, 1, стр. 5,
БЦ «Нобель-Парк», офис 906
Тел./факс: (3452) 494-323
e-mail: tyumen@grundfos.com

Уфа

Для почты: 450075, г. Уфа,
ул. Р. Зорге, 64, оф. 15
Тел.: (3472) 79-97-70
Тел./факс: (3472) 79-97-71
e-mail: grundfos.ufa@grundfos.com

Хабаровск

680000, г. Хабаровск,
ул. Запарина, 53, оф. 44
Тел.: (4212) 707-724
e-mail: khabarovsk@grundfos.com

Челябинск

454091, г. Челябинск, ул. Елькина, 45 А, оф.
801, БЦ «ВИПР»
Тел./факс: (351) 245-46-77
e-mail: chelyabinsk@grundfos.com

Ярославль

150003, г. Ярославль,
ул. Республиканская, 3, корп. 1, оф. 205
Тел./факс: (4852) 58-58-09
e-mail: yaroslavl@grundfos.com

Минск

220125, г. Минск,
ул. Шафарнянская, 11, оф. 56, БЦ «Порт»
Тел.: (375 17) 286-39-72/73
Факс: (375 17) 286-39-71
e-mail: minsk@grundfos.com

ООО «ГРУНДФОС»
109544, г. Москва,
ул. Школьная, д. 39-41, стр. 1
Тел.: (495) 564-88-00, 737-30-00
Факс: (495) 564-88-11
e-mail: grundfos.moscow@grundfos.com

GRUNDFOS 