

ПОГРУЖНЫЕ ЦЕНТРОБЕЖНЫЕ МНОГОСТУПЕНЧАТЫЕ НАСОСЫ ДИАМЕТРОМ 4"

Для подачи чистых жидкостей без механических и длинноволоконистых включений.

Работа в скважинах, установках водоснабжения, орошения и повышения давления, подача воды для фонтанов. Допускается горизонтальная установка в рубашке. Конструкция насоса имеет плавающую гидравлику, что позволяет перекачивать воду с содержанием механических примесей во взвешенном состоянии.

Соединение с электродвигателем по стандартам "NEMA".



Технические данные	ES4 01	ES4 02	ES4 03	ES4 04	ES4 06	ES4 08	ES4 12	ES4 16
Подача, м ³ /час	1,5 м ³ /час	3 м ³ /час	4,2 м ³ /час	6 м ³ /час	8,4 м ³ /час	12 м ³ /час	15,6 м ³ /час	24 м ³ /час
Напор, м	253 м	139 м	208 м	278 м	302 м	202 м	163 м	125 м
Температура перекачиваемой жидкости, м ³	5-35 ⁰ С							
Содержание механических примесей, м ³	до 150 г/м ³							
Минимальный внутренний диаметр скважины	98 мм							
Размер перекачиваемых частиц	до 4,5 мм							
Глубина погружения, м	до 150 м							
Материалы								
Корпус насоса	нерж. сталь AISI 304							
Рабочие колеса	Noryl							
Диффузоры	поликорбанат							Noryl
Вал	нерж. сталь AISI 304							
Напорный патрубок	нерж. Сталь CF-8 ASTM A743							
Всасывающий фильтр	нерж. сталь AISI 304							
Защита кабеля	нерж. сталь AISI 304							
Комплектация	встроенный обратный клапан.							

Таблица совместимости (гидравлика - двигатель)

Модель насоса	Модель электродвигателя	Мощность P2, кВт	
		1x230 В	3x400 В
ESPA ES 01			
ES4 01 13	O4 050	0.37	
ES4 01 19	O4 075	0.55	
ES4 01 26	O4 100	0.75	
ES4 01 38	O4 150	1.1	
ESPA ES 02			
ES4 02 05	O4 050	0.37	
ES4 02 07	O4 050	0.37	
ES4 02 10	O4 075	0.55	
ES4 02 14	O4 100	0.75	
ES4 02 20	O4 150	1.1	
ESPA ES 03			
ES4 03 05	O4 050	0.37	
ES4 03 08	O4 075	0.55	
ES4 03 11	O4 100	0.75	
ES4 03 16	O4 150	1.1	
ES4 03 21	O4 200	1.5	
ES4 03 32	O4 300	2.2	
ESPA ES 04			
ES4 04 04	O4 050	0.37	
ES4 04 06	O4 075	0.55	
ES4 04 08	O4 100	0.75	
ES4 04 12	O4 150	1.1	
ES4 04 16	O4 200	1.5	
ES4 04 24	O4 300	2.2	
ES4 04 32	O4 400	-	3
ES4 04 40	O4 550	-	4
ES4 04 44	O4 550	-	4

Модель насоса	Модель электродвигателя	Мощность P2, кВт	
		1x230 В	3x400 В
ESPA ES 06			
ES4 06 07	O4 100	0.75	
ES4 06 10	O4 150	1.1	
ES4 06 14	O4 200	1.5	
ES4 06 20	O4 300	2.2	
ES4 06 27	O4 400	-	3
ES4 06 34	O4 550	-	4
ES4 06 36	O4 550	-	4
ES4 06 49	O4 750	-	5.5
ESPA ES 08			
ES4 08 04	O4 100	0.75	
ES4 08 06	O4 150	1.1	
ES4 08 08	O4 200	1.5	
ES4 08 13	O4 300	2.2	
ES4 08 17	O4 400	-	3
ES4 08 21	O4 550	-	4
ES4 08 23	O4 550	-	4
ES4 08 32	O4 750	-	5.5
ESPA ES 12			
ES4 12 07	O4 200	1.5	
ES4 12 10	O4 300	2.2	
ES4 12 14	O4 400	-	3
ES4 12 17	O4 550	-	4
ES4 12 19	O4 550	-	4
ES4 12 26	O4 750	-	5.5
ESPA ES 16			
ES4 16 08	O4 300	2.2	
ES4 16 11	O4 400	-	3
ES4 16 13	O4 550	-	4
ES4 16 15	O4 550	-	4
ES4 16 20	O4 750	-	5.5

ES4 01

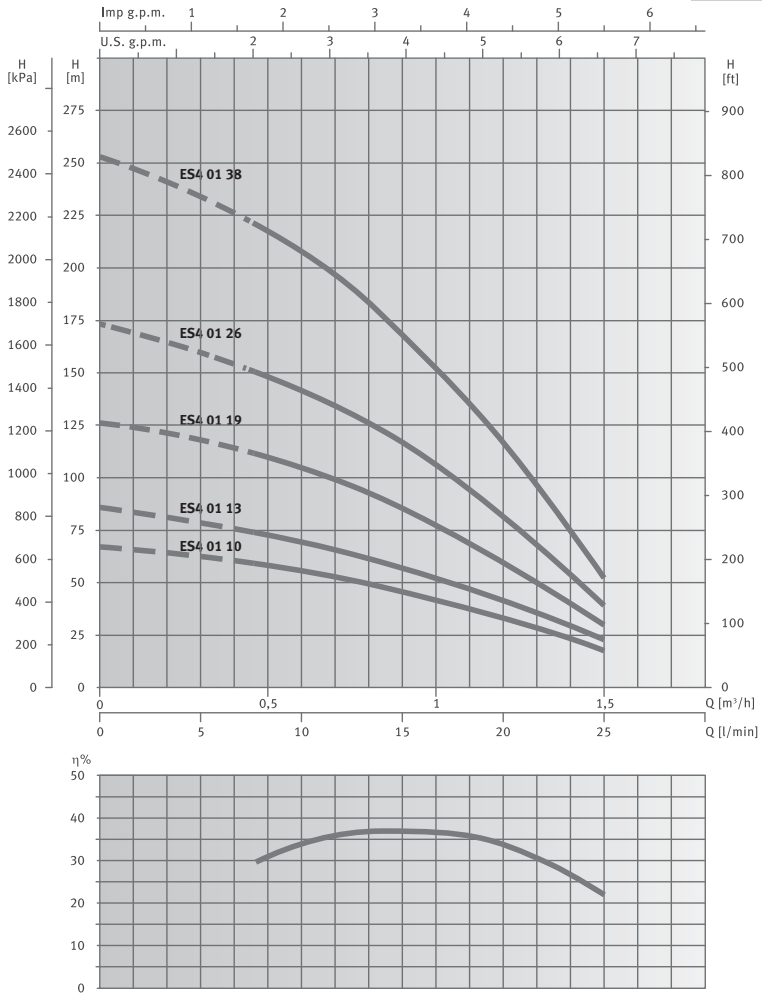

Тип насоса	Кол-во ступеней	P2		l/min m³/h	0	5	10	15	20	25
		kW	HP		0	0,3	0,6	0,9	1,2	1,5
ES4 01 10	10	0,37	0,5	mca	67	63	55	46	33	18
ES4 01 13	13	0,37	0,5		86	78	70	56	42	23
ES4 01 19	19	0,55	0,75		126	118	105	86	60	30
ES4 01 26	26	0,75	1		173	160	141	117	81	39
ES4 01 38	38	1,1	1,5		253	234	208	169	117	52

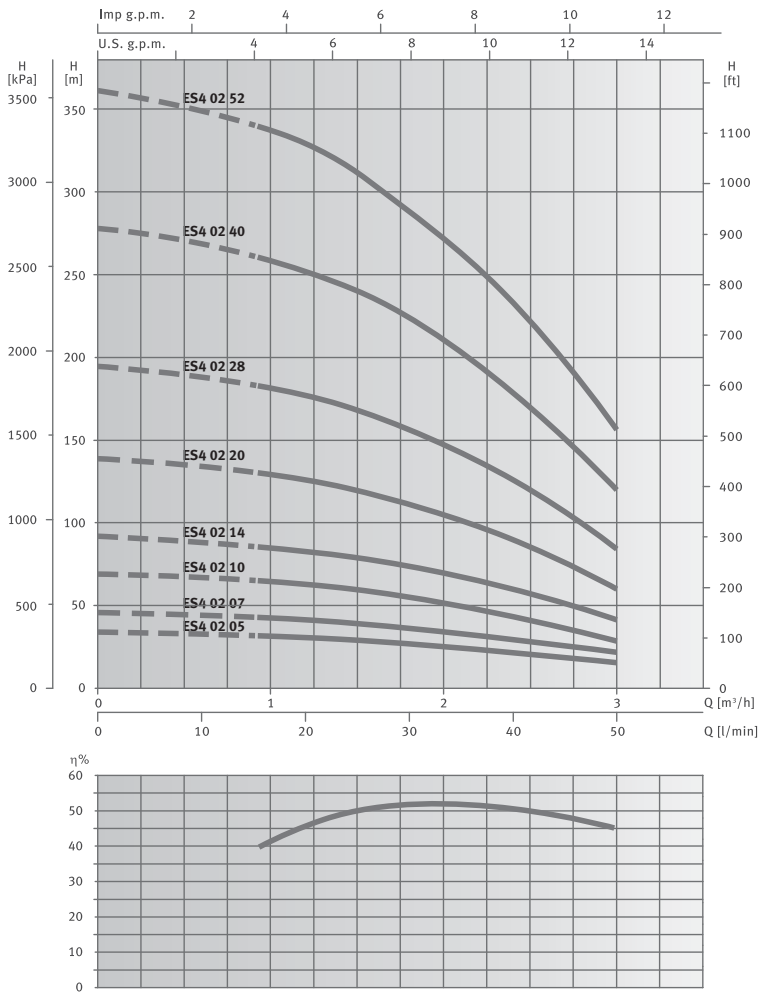

Тип насоса	Кол-во ступеней	P2		l/min m³/h	0	20	25	30	40	50
		kW	HP		0	1,2	1,5	1,8	2,4	3,0
ES4 02 05	5	0,37	0,5	mca	34	31	29	27	23	16
ES4 02 07	7	0,37	0,5		46	42	39	36	29	22
ES4 02 10	10	0,55	0,75		69	63	60	55	44	29
ES4 02 14	14	0,75	1		92	83	79	74	60	42
ES4 02 20	20	1,1	1,5		139	127	120	111	90	60
ES4 02 28	28	1,5	2		193	176	167	155	125	83
ES4 02 40	40	2,2	3		276	252	239	222	179	118
ES4 02 52	52	3	4		360	328	312	289	233	154

ES4 03

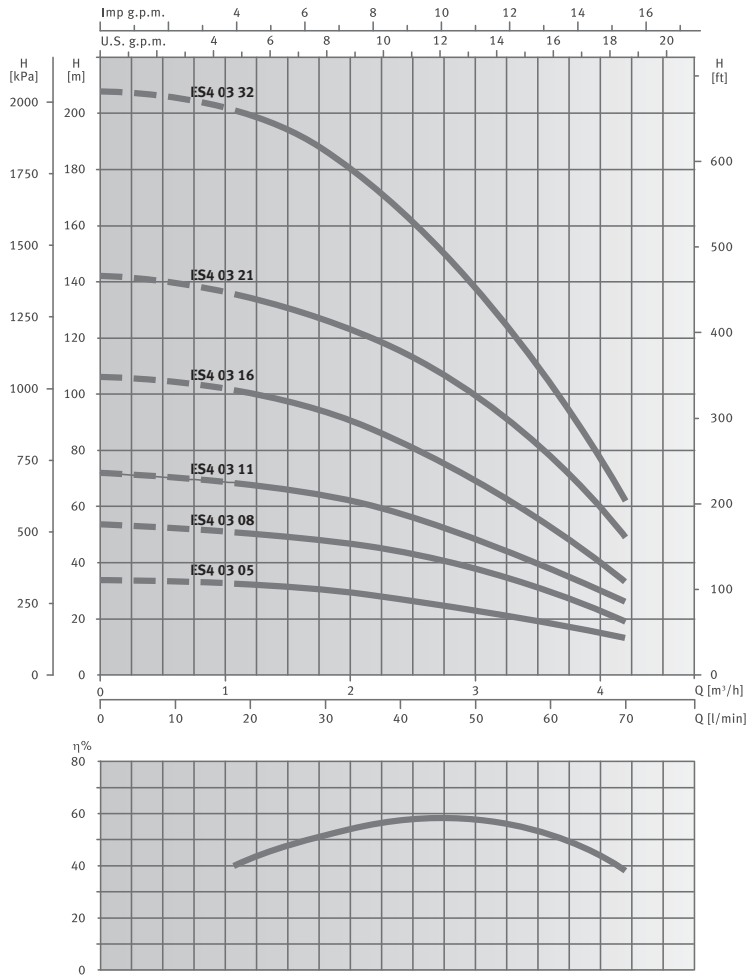

Тип насоса	Кол-во ступеней	P2		l/min m³/h	0	20	30	40	50	70
		kW	HP		0	1,2	1,8	2,4	3,0	4,2
ES4 03 05	5	0,37	0,5	mca	34	32	30	28	24	13
ES4 03 08	8	0,55	0,75		54	51	49	43	38	19
ES4 03 11	11	0,75	1		72	68	64	58	49	26
ES4 03 16	16	1,1	1,5		106	101	95	83	70	33
ES4 03 21	21	1,5	2		142	135	127	115	100	49
ES4 03 32	32	2,2	3		208	200	187	165	138	62

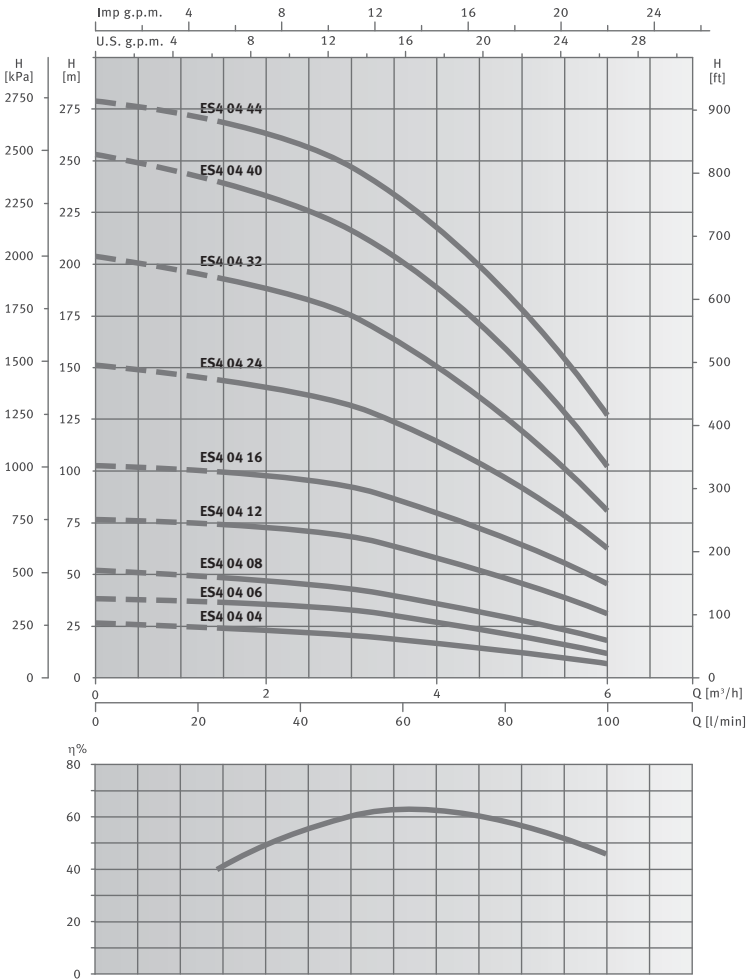

Тип насоса	Кол-во ступеней	P2		l/min m³/h	0	40	50	70	90	100
		kW	HP		0	2,4	3,0	4,2	5,4	6,0
ES4 04 04	4	0,37	0,5	мса	26	22	21	17	11	7
ES4 04 06	6	0,55	0,75		38	35	32	26	18	12
ES4 04 08	8	0,75	1		51	46	43	35	24	18
ES4 04 12	12	1,1	1,5		77	71	68	57	41	31
ES4 04 16	16	1,5	2		102	96	92	77	57	46
ES4 04 24	24	2,2	3		151	139	132	111	80	62
ES4 04 32	32	3	4		203	185	175	146	105	80
ES4 04 40	40	3,7	5		253	227	216	182	131	102
ES4 04 44	44	4	5,5		278	260	247	210	159	127

ES4 06

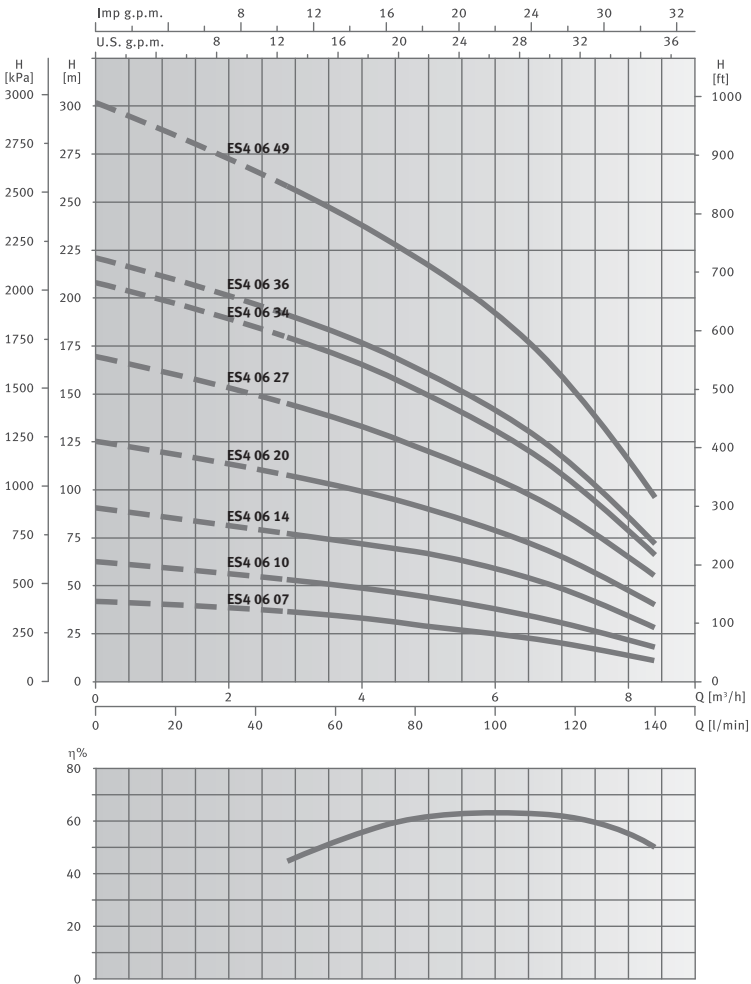

Тип насоса	Кол-во ступеней	P2		l/min m³/h	0	50	70	90	120	140
		kW	HP		0	3,0	4,2	5,4	7,2	8,4
ES4 06 07	7	0,75	1	mca	42	36	32	28	19	11
ES4 06 10	10	1,1	1,5		62	53	48	41	29	18
ES4 06 14	14	1,5	2		90	77	71	63	46	28
ES4 06 20	20	2,2	3		125	107	97	86	62	40
ES4 06 27	27	3,0	4		169	145	131	115	84	55
ES4 06 34	34	3,7	5		208	178	162	143	103	66
ES4 06 36	36	4	5,5		221	190	173	154	112	72
ES4 06 49	49	5,5	7,5		302	257	234	209	151	96

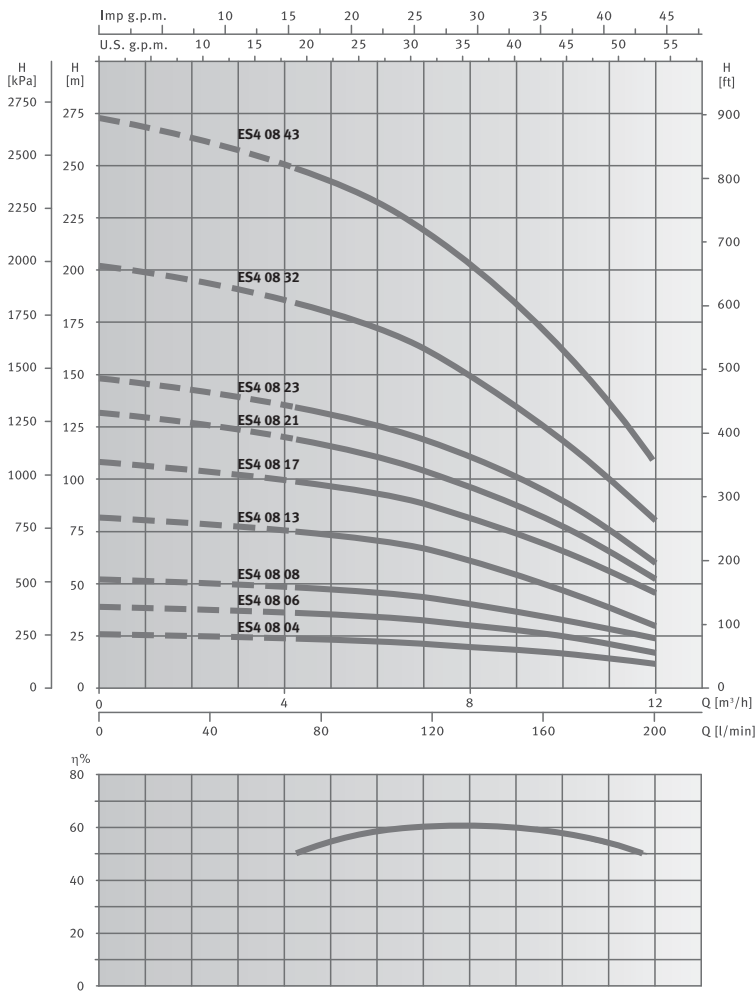

Тип насоса	Кол-во ступеней	P2		l/min m³/h	0	80	100	140	180	200
		kW	HP		0	4,8	6,0	8,4	10,8	12
ES4 08 04	4	0,75	1,0	mca	26	24	22	19	15	12
ES4 08 06	6	1,1	1,5		39	36	34	29	22	17
ES4 08 08	8	1,5	2		52	48	46	39	29	24
ES4 08 13	13	2,2	3		82	75	71	59	40	30
ES4 08 17	17	3	4		108	98	94	79	58	46
ES4 08 21	21	3,7	5		132	117	111	93	68	52
ES4 08 23	23	4	5,5		148	134	127	108	79	60
ES4 08 32	32	5,5	7,5		202	182	172	143	105	80
ES4 08 43	43	7,5	10		272	244	230	193	141	107

ES4 12

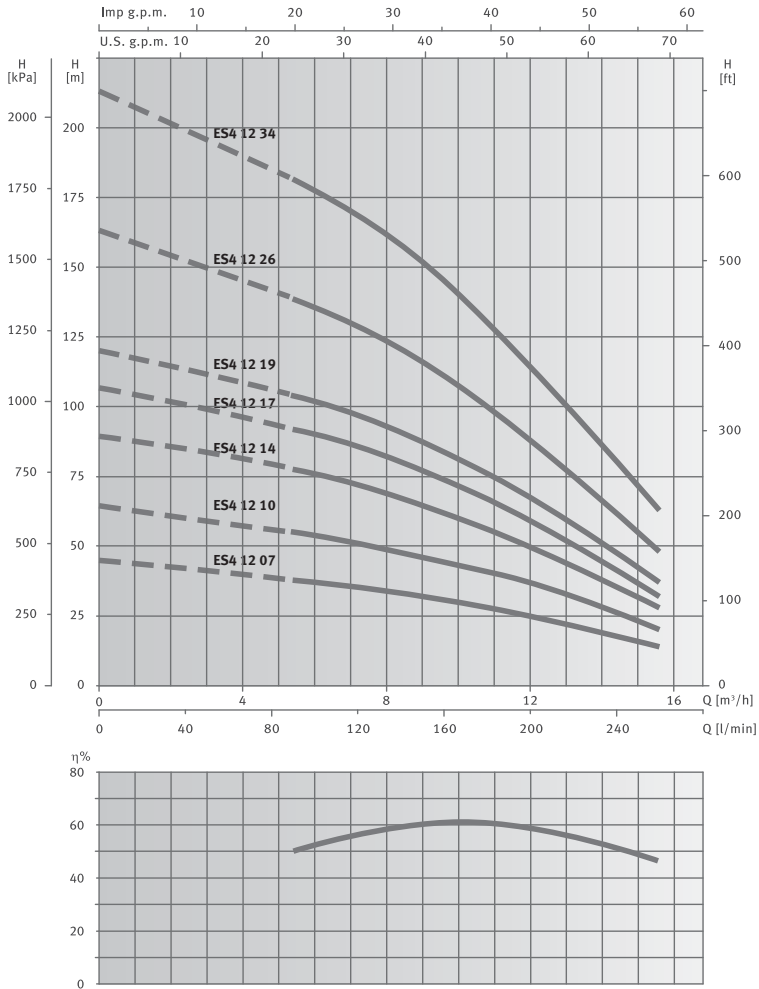

Тип насоса	Кол-во ступеней	P2		l/min m³/h	0	100	140	180	220	260
		kW	HP		0	6,0	8,4	10,8	13,2	15,6
ES4 12 07	7	1,5	2	mca	45	37	33	28	22	14
ES4 12 10	10	2,2	3		64	54	48	41	32	20
ES4 12 14	14	3	4		89	76	67	56	43	28
ES4 12 17	17	3,7	5		107	90	80	67	51	32
ES4 12 19	19	4	5,5		120	102	91	76	58	37
ES4 12 26	26	5,5	7,5		163	136	120	100	75	48
ES4 12 34	34	7,5	10	213	179	158	131	98	63	

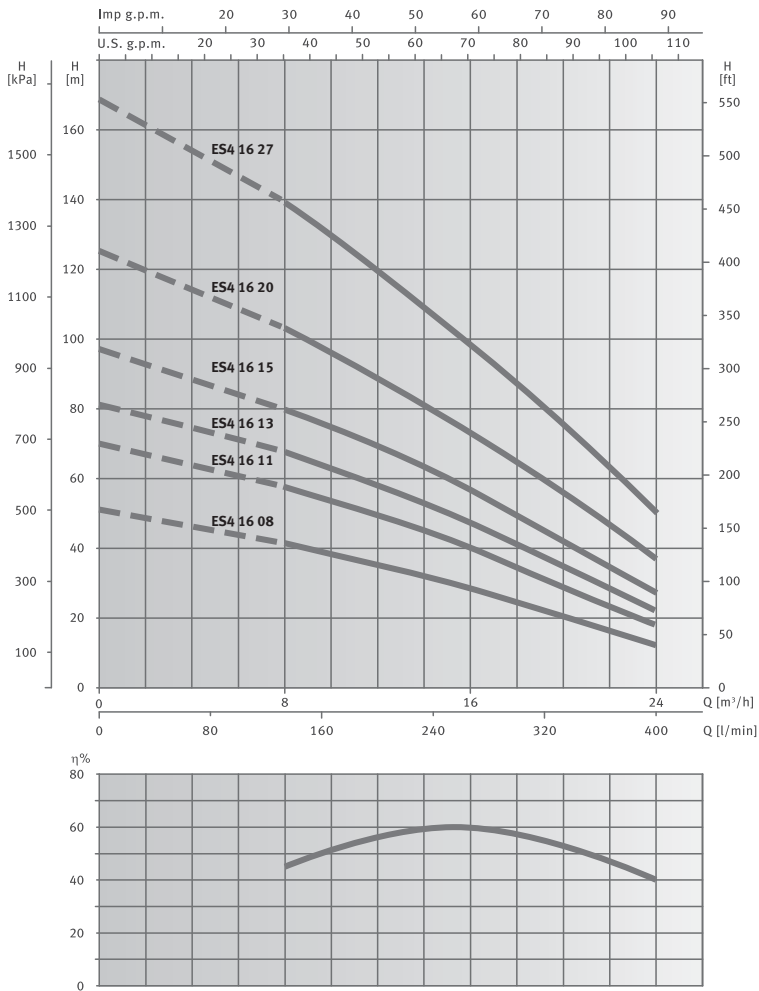

Тип насоса	Кол-во ступеней	P2		l/min m³/h	0	140	200	260	320	400
		kW	HP		0	8,4	12	15,6	19,2	24
ES4 16 08	8	2,2	3	mca	51	41	35	29	22	12
ES4 16 11	11	3	4		70	57	49	41	31	18
ES4 16 13	13	3,7	5		81	67	58	48	38	22
ES4 16 15	15	4	5,5		97	79	69	58	46	27
ES4 16 20	20	5,5	7,5		125	102	89	74	60	37
ES4 16 27	27	7,5	10		169	139	122	101	83	52

Тип насоса	Кол-во ступеней	DNM	Размеры (мм)		Вес насоса кг	Вес Насос / двигатель кг
			L1	L		
ES4 01 10 M O4I	10	RP/NPT 1 1/4"	324	679	3,3	10,6
ES4 01 13 M O4I	13	RP/NPT 1 1/4"	377	732	3,7	11,0
ES4 01 19 M O4I	19	RP/NPT 1 1/4"	481	861	4,7	12,6
ES4 01 26 M O4I	26	RP/NPT 1 1/4"	642	1057	5,8	14,8
ES4 01 38 M O4I	38	RP/NPT 1 1/4"	864	314	8,2	19,1
ES4 01 10 T O4I	10	RP/NPT 1 1/4"	324	658	3,3	10,1
ES4 01 13 T O4I	13	RP/NPT 1 1/4"	377	732	3,7	10,5
ES4 01 19 T O4I	19	RP/NPT 1 1/4"	481	836	4,7	11,0
ES4 01 26 T O4I	26	RP/NPT 1 1/4"	642	1022	5,8	13,7
ES4 01 38 T O4I	38	RP/NPT 1 1/4"	864	1279	8,2	17,2

ES4 02 05 M O4I	5	RP/NPT 1 1/4"	236	591	2,5	9,8
ES4 02 07 M O4I	7	RP/NPT 1 1/4"	271	626	2,8	10,1
ES4 02 10 M O4I	10	RP/NPT 1 1/4"	324	679	3,3	11,2
ES4 02 14 M O4I	14	RP/NPT 1 1/4"	394	774	3,9	12,9
ES4 02 20 M O4I	20	RP/NPT 1 1/4"	499	914	4,9	15,8
ES4 02 28 M O4I	28	RP/NPT 1 1/4"	640	1090	6,2	18,7
ES4 02 40 M O4I	40	RP/NPT 1 1/4"	851	1351	8,1	22,9
ES4 02 05 T O4I	5	RP/NPT 1 1/4"	236	570	2,5	9,3
ES4 02 07 T O4I	7	RP/NPT 1 1/4"	271	605	2,8	9,6
ES4 02 10 T O4I	10	RP/NPT 1 1/4"	324	679	3,3	10,6
ES4 02 14 T O4I	14	RP/NPT 1 1/4"	394	749	3,9	11,8
ES4 02 20 T O4I	20	RP/NPT 1 1/4"	499	879	4,9	13,9
ES4 02 28 T O4I	28	RP/NPT 1 1/4"	640	1055	6,2	17,3
ES4 02 40 T O4I	40	RP/NPT 1 1/4"	851	1301	8,1	20,7
ES4 02 52 T O4I	52	RP/NPT 1 1/4"	1062	1512	10,0	23,3

ES4 03 05 M O4I	5	RP/NPT 1 1/4"	236	591	2,5	9,8
ES4 03 08 M O4I	8	RP/NPT 1 1/4"	289	644	2,9	10,8
ES4 03 11 M O4I	11	RP/NPT 1 1/4"	342	722	3,4	12,4
ES4 03 16 M O4I	16	RP/NPT 1 1/4"	430	845	4,2	15,1
ES4 03 21 M O4I	21	RP/NPT 1 1/4"	519	969	5,0	17,5
ES4 03 32 M O4I	32	RP/NPT 1 1/4"	749	1249	7,1	21,9
ES4 03 05 T O4I	5	RP/NPT 1 1/4"	236	570	2,5	9,3
ES4 03 08 T O4I	8	RP/NPT 1 1/4"	289	644	2,9	10,2
ES4 03 11 T O4I	11	RP/NPT 1 1/4"	342	697	3,4	11,3
ES4 03 16 T O4I	16	RP/NPT 1 1/4"	430	810	4,2	13,2
ES4 03 21 T O4I	21	RP/NPT 1 1/4"	519	934	5,0	16,1
ES4 03 32 T O4I	32	RP/NPT 1 1/4"	749	1199	7,1	19,7

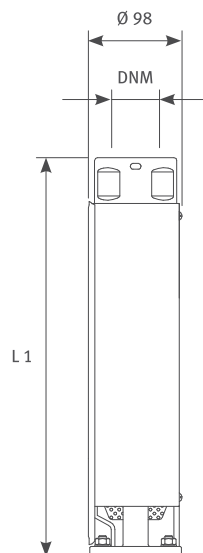

M - однофазная версия
T - трёхфазная версия

Тип насоса	Кол-во ступеней	DNM	Размеры (мм)		Вес насоса кг	Вес Насос / двигатель кг
			L1	L		
ES4 04 04 M O4I	4	RP/NPT 1 1/4"	247	602	2,4	9,7
ES4 04 06 M O4I	6	RP/NPT 1 1/4"	296	651	2,9	10,8
ES4 04 08 M O4I	8	RP/NPT 1 1/4"	345	725	3,3	12,3
ES4 04 12 M O4I	12	RP/NPT 1 1/4"	433	848	4,1	15,0
ES4 04 16 M O4I	16	RP/NPT 1 1/4"	542	992	5,0	17,5
ES4 04 24 M O4I	24	RP/NPT 1 1/4"	777	1277	6,6	21,4
ES4 04 04 T O4I	4	RP/NPT 1 1/4"	247	581	2,4	9,2
ES4 04 06 T O4I	6	RP/NPT 1 1/4"	296	651	2,9	10,2
ES4 04 08 T O4I	8	RP/NPT 1 1/4"	345	700	3,3	11,2
ES4 04 12 T O4I	12	RP/NPT 1 1/4"	433	813	4,1	13,1
ES4 04 16 T O4I	16	RP/NPT 1 1/4"	542	957	5,0	16,1
ES4 04 24 T O4I	24	RP/NPT 1 1/4"	777	1227	6,6	19,2
ES4 04 32 T O4I	32	RP/NPT 1 1/4"	965	1415	8,7	22,3
ES4 04 40 T O4I	40	RP/NPT 1 1/4"	1160	1730	10,4	27,9
ES4 04 44 T O4I	44	RP/NPT 1 1/4"	1296	1866	11,2	28,7

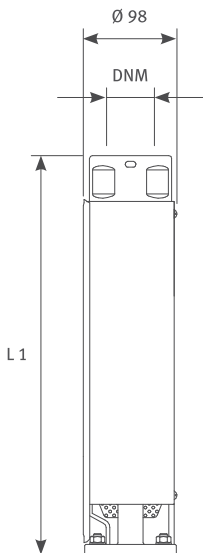

ES4 06 07 M O4I	7	RP/NPT 1 1/4"	390	770	3,7	12,7
ES4 06 10 M O4I	10	RP/NPT 1 1/4"	483	898	4,6	15,5
ES4 06 14 M O4I	14	RP/NPT 1 1/4"	607	1057	5,7	18,2
ES4 06 20 M O4I	20	RP/NPT 1 1/4"	831	1331	7,5	22,3
ES4 06 07 T O4I	7	RP/NPT 1 1/4"	390	745	3,7	11,6
ES4 06 10 T O4I	10	RP/NPT 1 1/4"	483	863	4,6	13,6
ES4 06 14 T O4I	14	RP/NPT 1 1/4"	607	1022	5,7	16,8
ES4 06 20 T O4I	20	RP/NPT 1 1/4"	831	1271	7,5	20,1
ES4 06 27 T O4I	27	RP/NPT 1 1/4"	1048	1498	9,6	23,2
ES4 06 34 T O4I	34	RP/NPT 1 1/4"	1257	1827	11,6	29,1
ES4 06 36 T O4I	36	RP/NPT 1 1/4"	1318	1888	12,2	29,7
ES4 06 49 T O4I	49	RP/NPT 1 1/4"	1802	2432	15,9	36,9

М - однофазная версия

Т - трёхфазная версия

Тип насоса	Кол-во ступеней	DNM	Размеры (мм)		Вес насоса кг	Вес Насос / двигатель кг
			L1	L		
ES4 08 04 M O4I	4	RP/NPT 2"	294	674	2,8	11,8
ES4 08 06 M O4I	6	RP/NPT 2"	356	771	3,4	14,3
ES4 08 08 M O4I	8	RP/NPT 2"	418	868	4,0	16,5
ES4 08 13 M O4I	13	RP/NPT 2"	573	1073	5,5	20,3
ES4 08 04 T O4I	4	RP/NPT 2"	294	649	2,8	10,7
ES4 08 06 T O4I	6	RP/NPT 2"	356	736	3,4	12,4
ES4 08 08 T O4I	8	RP/NPT 2"	418	833	4,0	15,1
ES4 08 13 T O4I	13	RP/NPT 2"	573	1023	5,5	18,1
ES4 08 17 T O4I	17	RP/NPT 2"	697	1147	6,6	20,2
ES4 08 21 T O4I	21	RP/NPT 2"	859	1429	7,8	25,3
ES4 08 23 T O4I	23	RP/NPT 2"	921	1491	8,4	25,9
ES4 08 32 T O4I	32	RP/NPT 2"	1238	1868	11,0	32,0
ES4 08 43 T O4I	43	RP/NPT 2"	1603	2439	14,2	42,7

ES4 12 07 M O4I	7	RP/NPT 2"	534	984	5,3	17,8
ES4 12 10 M O4I	10	RP/NPT 2"	690	1190	6,7	21,5
ES4 12 07 T O4I	7	RP/NPT 2"	534	949	5,3	16,4
ES4 12 10 T O4I	10	RP/NPT 2"	690	1140	6,7	19,3
ES4 12 14 T O4I	14	RP/NPT 2"	989	1439	8,6	22,2
ES4 12 17 T O4I	17	RP/NPT 2"	1092	1662	10,1	27,6
ES4 12 19 T O4I	19	RP/NPT 2"	1195	1765	11,0	28,5
ES4 12 26 T O4I	26	RP/NPT 2"	1559	2189	14,3	35,3
ES4 12 34 T O4I	34	RP/NPT 2"	2007	2843	18,1	46,6

ES4 16 08 M O4I	8	RP/NPT 2"	676	1176	6,3	21,1
ES4 16 08 T O4I	8	RP/NPT 2"	676	1126	6,3	18,9
ES4 16 11 T O4I	11	RP/NPT 2"	880	1330	8,1	21,7
ES4 16 13 T O4I	13	RP/NPT 2"	1013	1583	9,3	26,8
ES4 16 15 T O4I	15	RP/NPT 2"	1149	1719	10,5	28,0
ES4 16 20 T O4I	20	RP/NPT 2"	1489	2119	13,5	34,5
ES4 16 27 T O4I	27	RP/NPT 2"	1962	2798	17,7	46,2

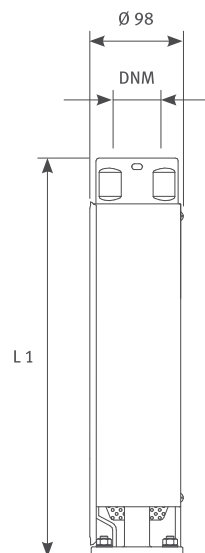

М - однофазная версия
Т - трёхфазная версия

Рубашка для скважинных насосов

При установке насосов в горизонтальном или вертикальном положениях, открытых водоёмах, ёмкостях и т.п. необходимо применять рубашку для охлаждения двигателя. Рубашка состоит из трубы-основания, суппорта и фильтра.

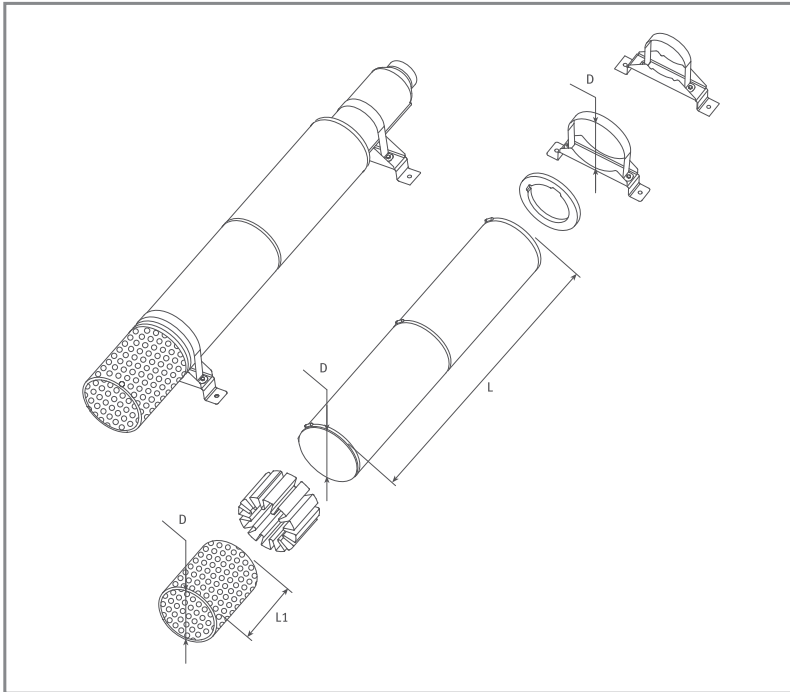

Тип насоса	Тип двигателя O4i	Труба-основание (D x L)	Фильтр (D x L1)	Суппорт D
ES4 01 ES4 02 ES4 06 ES4 08 ES4 12	0,37	115X500	115X117	115/2X2
	0,55			
	0,75			
	1,1			
	1,5			
	2,2			
ES4 16	3	115X800	115X117	115X2
	4	115X1000	115X117	115X2
	5,5			
	7,5			
2,2	145X800			
3				
4				
5,5				
	7,5	145X1000	145X158	145X2