

Хронотермостат ROMEO W (беспроводной)

ISO 9001 : 2000
CERTIFIED COMPANY

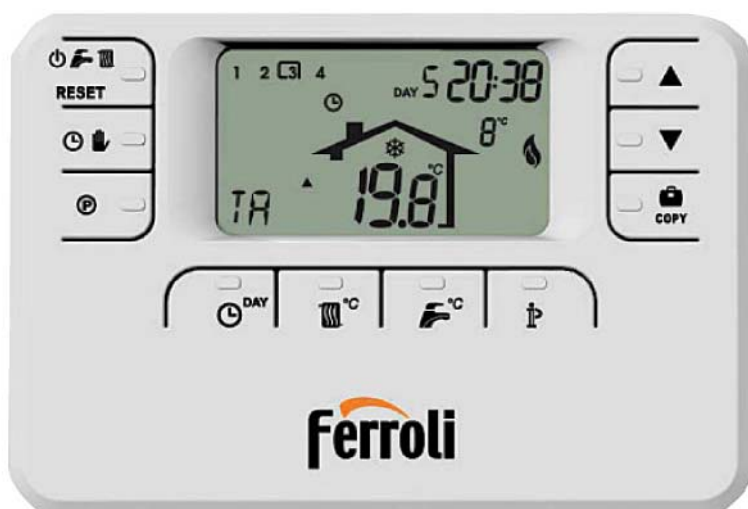

ВНЕШНИЙ ВИД БЕСПРОВОДНОГО ХРОНОТЕРМОСТАТА

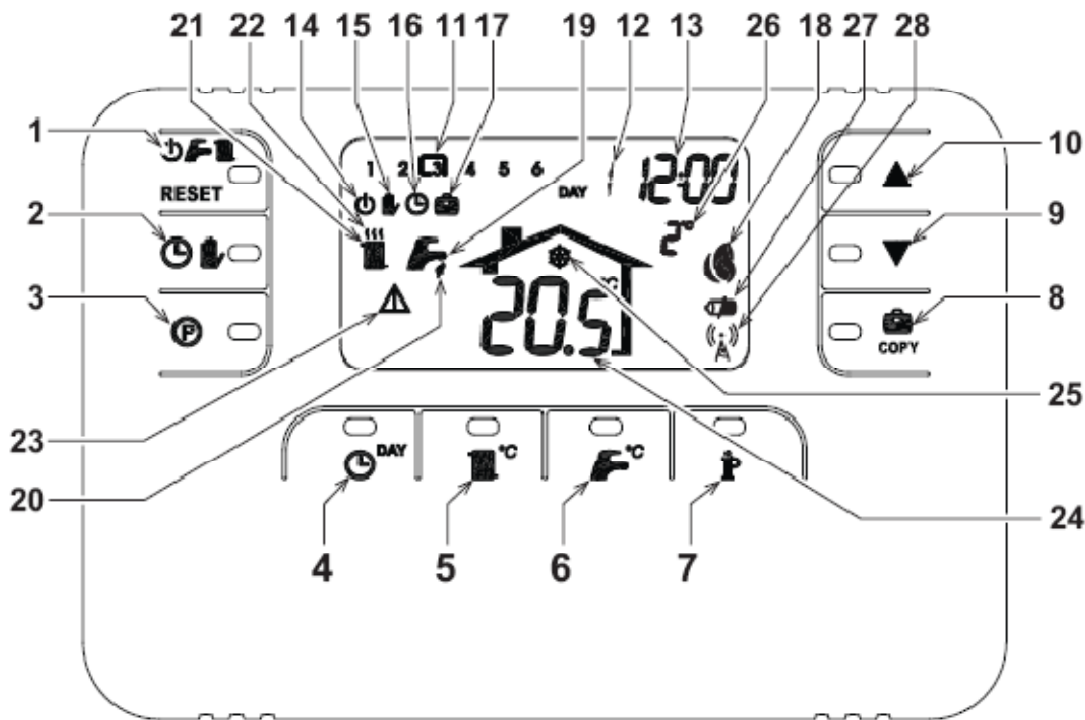

- 1 Клавиша выбора режимов ОТКЛ., лето-зима/сброса предупреждения о неисправности
- 2 Клавиша выбора автоматического/ручного режима отопления
- 3 Клавиша программирования отопления или горячего водоснабжения
- 4 Клавиша установки времени и дня недели
- 5 Клавиша регулирования температуры отопления
- 6 Клавиша регулирования температуры ГВС
- 7 Клавиша вызова сведений/настроек пользователя
- 8 Клавиша выбора функции «Каникулы»/копирования программы отопления или ГВС
- 9 Клавиша понижения комнатной температуры вручную
- 10 Клавиша повышения комнатной температуры вручную
- 11 Температурно-временные диапазоны программы отопления
- 12 День недели
- 13 Часы и минуты
- 14 Режим ОТКЛ.
- 15 Отопление в ручном режиме
- 16 Автоматический режим отопления
- 17 Функция «Каникулы»
- 18 Индикация **работающей** горелки и уровень фактической мощности
- 19 Режим «Лето»
- 20 Режим ГВС
- 21 Режим «Зима»
- 22 Режим отопления
- 23 Неисправность
- 24 Температура в помещении
- 25 Функция защиты от замерзания системы
- 26 Наружная температура (только при подключении соответствующего датчика)
- 27 Низкий уровень заряда элементов питания
- 28 Состояние: индикатор мигает — идет синхронизация; индикатор горит — беспроводная связь установлена

ВНЕШНИЙ ВИД БЕСПРОВОДНОГО МОСТАА

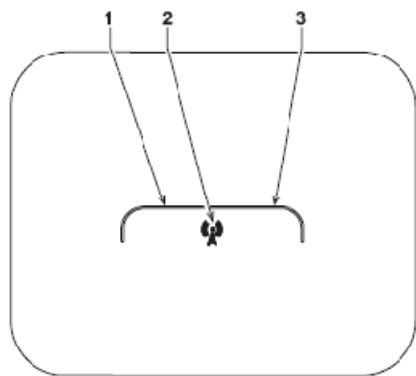

- 1 – левый светодиод
- 2 – кнопка режима тестирования
- 3 – правый светодиод

КОНФИГУРИРОВАНИЕ И ВКЛЮЧЕНИЕ ХРОНОТЕРМОСТАТА ЗА 6 ШАГОВ

Шаг 1. Проверка монтажа (БЕСПРОВОДНОЙ МОСТ)

Удостоверьтесь, что беспроводной мост запитан от сети через плату котла. Левый светодиод должен делать по три быстрых мигания каждые 2 секунды.

Шаг 2. Установка элементов питания (БЕСПРОВОДНОЙ ХРОНОТЕРМОСТАТ)

Примечание: описанные ниже действия следует выполнять только в том случае, если беспроводной хронотермостат используется впервые, а также, если на его дисплее отображается значок  или если дисплей выключен (нет ни значков, ни цифр).

В противном случае сразу же переходите к шагу 3 — *Установка времени и дня недели.*

Чтобы установить элементы питания:

1. Чтобы получить доступ к элементам питания снимите лицевую панель, поддев ее отверткой в точках А и В (см. рис.).

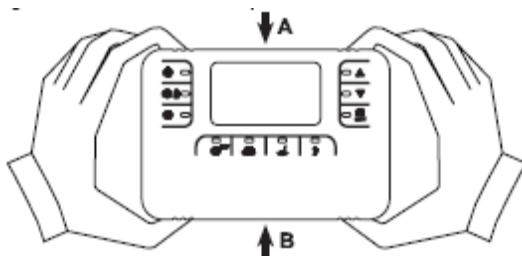







2. Соблюдая полярность, как это показано на внутренней стороне лицевой панели, вставьте два щелочных элемента питания AA LR6 1,5 В, поставляемых в комплекте с беспроводным хронотермостатом.

3. Установите лицевую панель беспроводного хронотермостата на место. (Для обеспечения надежного соединения контактов ее следует точно совместить с корпусом.)

4. Подождите, пока идет синхронизация беспроводного хронотермостата и беспроводного моста. О ее завершении говорит то, что значок  на дисплее беспроводного хронотермостата перестает мигать. В противном случае достаньте элементы питания из беспроводного хронотермостата и повторите шаги 1 и 2. При необходимости поместите хронотермостат ближе к мосту, чтобы тем самым добиться более устойчивой связи.

Шаг 3. Установка времени и дня недели

1. Нажмите клавишу  . Начинает мигать индикатор дня: с помощью клавиш  правильно установите день недели (DAY 1 — это понедельник, DAY 2 — это вторник и т.д.).
2. Нажмите клавишу  . Начинает мигать индикатор часов: с помощью клавиш  установите правильное значение в диапазоне от 00 до 23 часов.
3. Нажмите клавишу  . Начинает мигать индикатор минут: с помощью клавиш  установите правильное значение в диапазоне от 00 до 59 минут.
4. Нажмите клавишу  .













Шаг 4. Настройка автоматической недельной программы

После того, как были установлены время и день недели, хронотермостат начнет выполнять предустановленную автоматическую программу. Программой отопления предусмотрено использование в течение суток 6 температурно-временных диапазонов, пронумерованных от 1 до 6. Временной отрезок может быть задан в пределах от 00:00 до 24:00, с шагом в 10 минут. Температура регулируется от 7°C до 32,5°C, с шагом в 0,1°C. Таким образом, имеется возможность запрограммировать любую комбинацию времени и температуры на сутки, причем разную для каждого дня недели. Ниже представлена предустановленная автоматическая программа:

С понедельника до пятницы	Диапазон 1	Диапазон 2	Диапазон 3	Диапазон 4	Диапазон 5	Диапазон 6
Начало	06:30	08:00	12:00	14:00	18:00	22:30
Температура	21°C	18°C	21°C	18°C	21°C	16°C

С пятницы по воскресенье	Диапазон 1	Диапазон 2	Диапазон 3	Диапазон 4	Диапазон 5	Диапазон 6
Начало	06:30	08:00	12:00	14:00	18:00	22:30
Температура	21°C	21°C	21°C	21°C	21°C	16°C

Чтобы изменить предустановленную автоматическую программу, выполните описанные ниже действия.

1. Нажмите клавишу  . Если активировано программирование ГВС, с помощью клавиш  выберите значок радиатора и подтвердите выбор нажатием клавиши  . Начинают мигать 6 температурно-временных диапазонов, при этом диапазон № 1 первого дня недели находится в рамке. Это означает, что сейчас можно изменить диапазон № 1 понедельника.
2. Нажмите клавишу  . Начинают мигать индикаторы часов и минут: с помощью клавиш  измените время начала диапазона (шаг — 10 минут). При удержании клавиши нажатой значения изменяются быстро.
3. Нажмите клавишу  . Начинает мигать индикатор температуры в помещении: с помощью клавиш  измените температуру (шаг — 0,1°C). При удержании клавиши нажатой значения изменяются быстро.
4. Нажмите клавишу  . Начинают мигать 6 температурно-временных диапазонов.
5. Теперь, чтобы перейти к диапазону 2 того же дня недели и изменить его, нажмите клавишу  и повторите действия с 2 по 4.
6. Чтобы произвести изменения в остальных диапазонах (3, 4, 5, 6), воспользуйтесь для выбора клавишами  и повторите действия с 2 по 4.
7. Сейчас можно изменить настройки программы для следующего дня:
 - а) нажмите клавишу  — появится значение DAY 2; чтобы изменить программу для вторника, повторите действия с 2 по 6;
 - б) чтобы скопировать программу понедельника на вторник, нажмите клавишу  COPY. Чтобы скопировать ту же программу и на другие дни недели, продолжайте нажимать клавишу  COPY.

Внимание! Производя настройки программы, следует помнить, что время начала у всех диапазонов должно быть разное.

Сведения об индивидуальной программе

Понедельник	Диапазон 1	Диапазон 2	Диапазон 3	Диапазон 4	Диапазон 5	Диапазон 6
Начало						
Температура						

Вторник	Диапазон 1	Диапазон 2	Диапазон 3	Диапазон 4	Диапазон 5	Диапазон 6
Начало						
Температура						

Среда	Диапазон 1	Диапазон 2	Диапазон 3	Диапазон 4	Диапазон 5	Диапазон 6
Начало						
Температура						





Четверг	Диапазон 1	Диапазон 2	Диапазон 3	Диапазон 4	Диапазон 5	Диапазон 6
Начало						
Температура						





Пятница	Диапазон 1	Диапазон 2	Диапазон 3	Диапазон 4	Диапазон 5	Диапазон 6
Начало						
Температура						

Суббота	Диапазон 1	Диапазон 2	Диапазон 3	Диапазон 4	Диапазон 5	Диапазон 6
Начало						
Температура						



Воскресенье	Диапазон 1	Диапазон 2	Диапазон 3	Диапазон 4	Диапазон 5	Диапазон 6
Начало						
Температура						



Шаг 5. Выбор рабочего режима





Выбор режима ОТКЛ. В случае, если вы планируете отсутствовать долгое время (см. также *Функция «Каникулы»*) или просто хотите отключить отопление, нажмите клавишу   , при этом на дисплее должен появиться значок . Отопление будет отключено и включится только, если комнатная температура опустится ниже 5°C: сработает функция защиты системы от замерзания. Если котел оборудован накопительным бойлером, горячей воды ГВС производится не будет (это не относится к бойлерам проточного типа).

Выбор режима «Лето». Чтобы отключить отопление, но не прерывать приготовление горячей воды, нажмите клавишу   , при этом на дисплее должен появиться значок . Отопление будет отключено и включится снова, если комнатная температура опустится ниже 5°C - сработает функция защиты системы от замерзания. Вне зависимости от типа бойлера подача горячей воды будет осуществляться.



Выбор режима «Зима». Для того чтобы снова включить отопление и вернуться к ранее выбранному рабочему режиму, еще раз нажмите клавишу   , при этом на дисплее должны появиться значки  . Вне зависимости от типа бойлера подача горячей воды будет осуществляться.



Автоматический режим отопления (в режиме «Зима»). Нажмите клавишу  , при этом на дисплее должен появиться значок . Хронотермостат будет функционировать в соответствии с автоматической недельной программой, отображая на дисплее 6 температурно-временных диапазонов, текущий диапазон отмечен рамкой. Если рамки нет — значит, текущее время соответствует некоему значению в промежутке между 00:00 часов и началом диапазона 1.

Временное изменение заданной температуры. Для временного изменения комнатной температуры (с шагом 0,1°C) при работе в автоматическом режиме воспользуйтесь клавишами  . При удержании клавиши нажатой значения изменяются быстро. Функция временного изменения температуры, обозначаемая на дисплее мигающим значком , будет аннулирована с началом очередного температурно-временного диапазона.

Ручной режим отопления (в режиме «Зима»). Если вы желаете, чтобы хронотермостат задавал постоянную температуру, нажмите клавишу  , при этом на дисплее должен появиться значок , тогда как 6 температурно-временных диапазонов не отобразятся. Затем установите нужную комнатную температуру (изменяется с шагом 0,1°C), для чего воспользуйтесь клавишами  . При удержании клавиши нажатой значения изменяются быстро. Ручной режим остается активным до тех пор, пока не будет выбран какой-либо другой режим.

Шаг 6. Регулирование температуры отопления /ГВС

Отопление. Нажмите клавишу  °C : на дисплее появится текущее значение температуры воды в системе отопления, которое может быть изменено (с шагом 0,1°C) при помощи клавиш  . Для выхода из меню нажмите любую клавишу.





Горячее водоснабжение. Нажмите клавишу  °C : на дисплее появится текущее значение температуры горячей воды, которое может быть изменено (с шагом 0,1°C) при помощи клавиш  . Для выхода из меню нажмите любую клавишу.

СПЕЦИАЛЬНЫЕ ФУНКЦИИ

Функция «Каникулы»

Функция «Каникулы» применяется для того, чтобы отключить отопление (а также приготовление воды ГВС, если котел оборудован бойлером) на определенный период времени — от 1 часа до 45 дней (устанавливается с шагом в 1 час). Это позволяет сэкономить на энергоресурсах за время своего отсутствия, причем заданный ранее режим работы отопления возобновляется сразу же после прекращения действия функции «Каникулы». Отопление будет включено только, если комнатная температура опустится ниже 5°C: сработает функция защиты системы от замерзания.

Чтобы активировать функцию «Каникулы» и произвести настройки, выполните описанные ниже действия.

1. Нажмите клавишу  **copy**. На дисплее начинает мигать значок , а индикатор часов и минут показывает - 00:01, т.е. время, оставшееся до момента прекращения действия функции «Каникулы».
2. При помощи клавиш   увеличьте продолжительность "каникул" с шагом в 1 час (-00:01 означает 1 час; -45:00 означает 45 дней). При удержании клавиши нажатой значения изменяются быстро.

3. На протяжении всего периода действия функции «Каникулы» дисплей будет отображать оставшееся до конца время.



Для отмены функции «Каникулы» нажмите клавишу **COPY** или какую-нибудь клавишу, используемую в любом другом рабочем режиме.

ИЗМЕНЕНИЕ ПАРАМЕТРОВ ПОЛЬЗОВАТЕЛЯ

Погодозависимое регулирование температуры – Кривые

В случае установки датчика наружной температуры (опция) возможно реализовать функцию погодозависимого регулирования. Датчик наружной температуры следует подсоединить к плате котла: см. подробности в соответствующем руководстве. В данном режиме температура отопительной системы регулируется в зависимости от погодных условий с целью обеспечения высокого комфорта и экономии энергоресурсов в течение года. В частности, когда температура на улице повышается, температура теплоносителя в системе понижается согласно особой кривой погодозависимого регулирования.

При использовании функции погодозависимого регулирования значение заданной температуры отопления, становится максимальным для теплоносителя в системе. Для обеспечения возможности регулирования по всему рабочему диапазону системы рекомендуется устанавливать максимальное значение.

Выбирать можно одну из десяти кривых погодозависимого регулирования (см. рис. ниже).

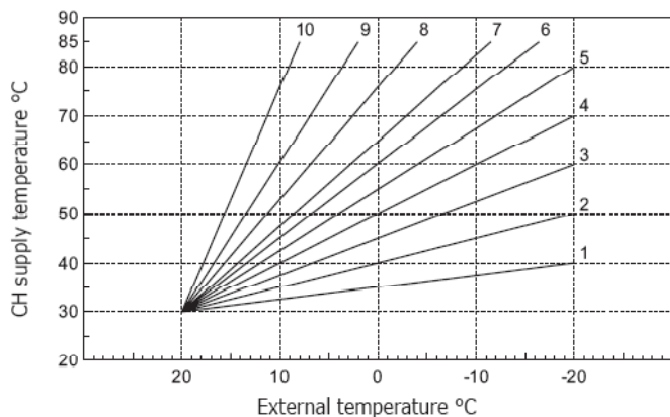

CH supply temperature °C — температура теплоносителя в системе отопления °C

External temperature °C — наружная температура °C

1. Нажмите и в течение 3 секунд удерживайте клавишу **IP**.
2. На дисплее отобразится параметр CU.

Для выбора другой кривой (шаг — 1) воспользуйтесь клавишами **▲/▼**. При удержании клавиши нажатой значения изменяются быстро.

3. Для выхода из меню нажмите любую клавишу.

Чтобы деактивировать функцию погодозависимого регулирования, выберите параметр равным нулю.

Настройка системы должна быть осуществлена квалифицированными специалистами во время монтажа. Однако и сам потребитель может осуществлять ее регулировку, чтобы добиться более комфортных условий.

Если комнатная температура ниже требуемого значения, рекомендуется выбрать следующую по возрастанию кривую, и наоборот. Регулировку температуры выполняйте постепенно — следующую по возрастанию или убыванию кривую выбирайте только после того, как вы удостоверились, как изменилась комнатная температура в результате предыдущего выбора.

Погодозависимое регулирование температуры – параллельное смещение кривой

После того как была задана кривая, можно отрегулировать начальную точку кривой в диапазоне от 20 до 40, как показано на графиках ниже.

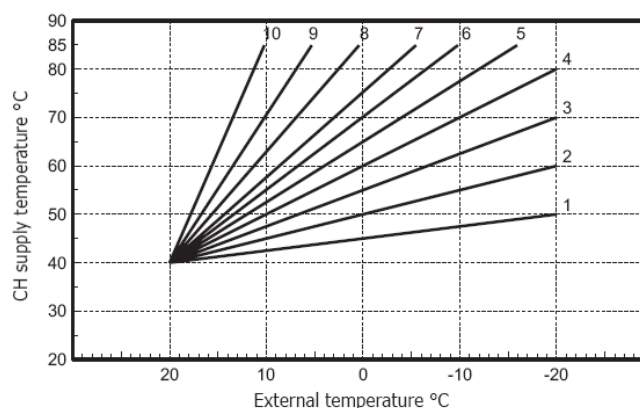
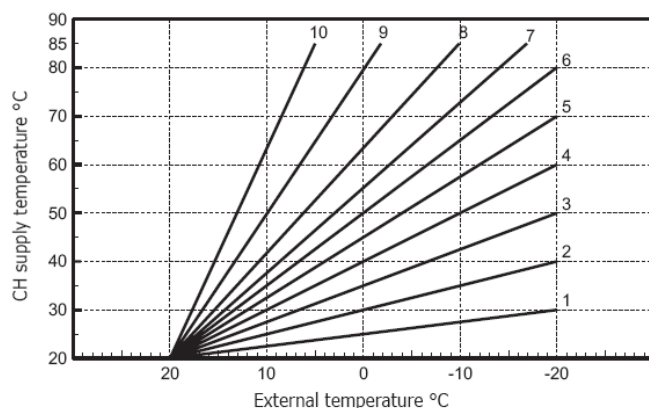

CH supply temperature °C — температура теплоносителя в системе отопления °C

External temperature °C — наружная температура °C

1. Нажмите и в течение 3 секунд удерживайте клавишу **IP**.
2. На дисплее отобразится параметр CU.
3. Нажмите клавишу **IP**.
4. На дисплее отобразится параметр OF.

Для изменения начальной точки кривой с шагом в 1°C воспользуйтесь клавишами **▲/▼**. При удержании клавиши нажатой значения изменяются быстро.

5. Для выхода из меню нажмите любую клавишу.

Программирование ГВС

Чтобы активировать программирование ГВС, выполните описанные ниже действия.

1. Нажмите и в течение 3 секунд удерживайте клавишу **IP**.
2. На дисплее отобразится параметр CU.
3. Дважды нажмите клавишу **IP**.
4. На дисплее отобразится параметр P1.

Чтобы деактивировать программирование системы ГВС, установите с помощью клавиш **▲/▼** значение «0».

Чтобы активировать программирование системы ГВС, установите с помощью клавиш **▲/▼** значение «1».

5. Для выхода из меню нажмите любую клавишу.

Чтобы настроить автоматическую недельную программу, следуйте инструкциям раздела «Шаг 4. Настройка автоматической недельной программы», выбрав при этом значок крана во время первого действия и ЕС [экономичный] или СО [комфортный] во время третьего. Недельные программы хронотермостата основаны на двух температурных режимах: КОМФОРТНЫЙ, во время которого котел поддерживает заданную

температуру воды в бойлере, и ЭКОНОМИЧНЫЙ, во время которого приготовления горячей воды не предусмотрено. Относительно типа бойлера см. документацию по котлу.

Внимание! Удостоверьтесь, что для автоматической работы хронотермостата выбран режим «Зима».

Функция предварительного нагрева



Данная функция активна только в автоматическом режиме отопления.



После перехода в автоматический режим функция обеспечивает включение системы отопления с опережением заданного времени (не ранее 00:00 часов того же дня) таким образом, чтобы на момент начала запрограммированного временного диапазона уже была достигнута установленная пользователем комнатная температура. Хронотермостат рассчитывает сначала предполагаемую продолжительность времени нагрева: если запрограммированная комнатная температура достигается за более короткий промежуток времени, продолжительность предварительного нагрева будет уменьшена, и наоборот. Практически в процессе самообучения определяется наименьшая возможная продолжительность предварительного нагрева.

Хронотермостат также предоставляет возможность установить график предварительного нагрева: в этом случае комнатная температура будет увеличиваться на 3°C в час.

Таким образом, настройка автоматической программы отопления должна производиться с учетом того времени, когда требуется обеспечить определенную температуру, а не по времени включения системы отопления.

Чтобы активировать или деактивировать данную функцию, выполните описанные ниже действия.

1. Нажмите и в течение 3 секунд удерживайте клавишу .
2. На дисплее отобразится параметр CU.
3. Трижды нажмите клавишу .
4. На дисплее отобразится параметр P2.

Для отключения предварительного нагрева установите с помощью клавиш  значение «0». Для включения автоматического предварительного нагрева установите с помощью клавиш  значение «1». Для включения предварительного нагрева с фиксированным шагом в 3°C/час установите с помощью клавиш  значение «2».



5. Для выхода из меню нажмите любую клавишу.

Во время предварительного нагрева мигает значок комнатной температуры °C.

Предварительный нагрев прекращается, если разница между запрограммированной комнатной температурой и фактической температурой в помещении меньше 0,5 °C.

Максимальное количество суточных температурно-временных диапазонов

Программой отопления предусмотрено использование в течение суток 6 температурно-временных диапазонов, пронумерованных от 1 до 6. При необходимости их количество может быть сокращено до 2.

1. Нажмите и в течение 3 секунд удерживайте клавишу .
2. На дисплее отобразится параметр CU.
3. Нажмите клавишу  4 раза.
4. На дисплее отобразится параметр P3.

Для изменения количества температурно-временных диапазонов (от 2 до 6) воспользуйтесь клавишами ▲/▼.

5. Для выхода из меню нажмите любую клавишу.

Минимальная температура отопления

Чтобы установить минимальную температуру воды в системе отопления с шагом в 1°C, выполните описанные ниже действия.

1. Нажмите и в течение 3 секунд удерживайте клавишу **IP**.
2. На дисплее отобразится параметр CU.
3. Нажмите клавишу **IP** 5 раз.
4. На дисплее отобразится параметр P4.

Для изменения параметра воспользуйтесь клавишами ▲/▼; (шаг — 1°C). При удержании клавиши нажатой значения изменяются быстро.

5. Для выхода из меню нажмите любую клавишу.

Заполнение системы

Данная функция управляет работой электрического устройства, предназначенного для заполнения водяного контура в отдельных моделях котлов.

1. Нажмите и в течение 3 секунд удерживайте клавишу **IP**.
2. На дисплее отобразится параметр CU.
3. Нажмите клавишу **IP** 6 раз.
4. На дисплее отобразится параметр P5.

Чтобы деактивировать электрическое устройство, предназначенное для заполнения системы, с помощью клавиш ▲/▼ установите значение «0». Чтобы активировать функцию заполнения системы в ручном режиме, с помощью клавиш ▲/▼ установите значение «1». Чтобы активировать автоматическое заполнение системы, с помощью клавиш ▲/▼ установите значение «2».

5. Для выхода из меню нажмите любую клавишу.

Внимание! Настройте плату управления котлом на ручной режим заполнения. Если во время ручного режима установленный на котле датчик обнаружит, что давление недостаточно, на дисплее замигает значок единицы давления (бар). Нажмите в этом случае клавишу RESET, чтобы активировать специальный электромагнитный клапан. Во время ручного или автоматического заполнения системы этот значок горит постоянно. После восстановления номинального давления дисплей хронотермостата примет обычный вид.

Выбор единицы измерения температуры

Чтобы выбрать температурную шкалу (°C или °F) для хронотермостата, выполните описанные ниже действия.

1. Нажмите и в течение 3 секунд удерживайте клавишу **IP**.
2. На дисплее отобразится параметр CU.
3. Нажмите клавишу **IP** 7 раз.
4. На дисплее отобразится параметр P6.

Для выбора °C установите с помощью клавиш ▲/▼ значение «0».

Для выбора °F установите с помощью клавиш ▲/▼ значение «1».

5. Для выхода из меню нажмите любую клавишу.

Корректировка показания температуры в помещении

Для корректировки показания определяемой хронотермостатом температуры в помещении в диапазоне от -2°C до $+2^{\circ}\text{C}$ с шагом $0,1^{\circ}\text{C}$, выполните описанные ниже действия.

1. Нажмите и в течение 3 секунд удерживайте клавишу **IP**.
2. На дисплее отобразится параметр CU.
3. Нажмите клавишу **IP** 8 раз.
4. На дисплее отобразится параметр P7.

Для изменения параметра воспользуйтесь клавишами **▲/▼**; (шаг — $0,1^{\circ}\text{C}$).

5. Для выхода из меню нажмите любую клавишу.

Входной сигнал через телефонный контакт

Пока телефонный контакт разомкнут, хронотермостат работает в штатном режиме. Замыкание этого контакта, о чем говорит появившийся на дисплее значок (**⏏**), может быть использовано для того, чтобы хронотермостат отключил отопление или установил для комнатной температуры заданное фиксированное значение.

Для настройки двух функций выполните описанные ниже действия.

1. Нажмите и в течение 3 секунд удерживайте клавишу **IP**.
2. На дисплее отобразится параметр CU.
3. Нажмите клавишу **IP** 9 раз.
4. На дисплее отобразится параметр P8.

Чтобы отключить отопление при замыкании контакта, установите с помощью клавиш **▲/▼** значение «0».

Чтобы при замыкании контакта устанавливалось фиксированное значение комнатной температуры (задается через параметр P9), установите с помощью клавиш **▲/▼** значение «1».

5. Нажмите клавишу **IP**.
6. На дисплее отобразится параметр P9.

С помощью клавиш **▲/▼** установите значение комнатной температуры (с шагом в $0,1^{\circ}\text{C}$), которое хронотермостат отрегулирует при замыкании контакта (если параметр P8 будет установлен равным 1). При удержании клавиши нажатой значения будут изменяться быстро.

7. Для выхода из меню нажмите любую клавишу.

Изменение рабочего режима хронотермостата при размыкании или замыкании телефонного контакта может происходить максимум за 120 секунд.

ПРОЧИЕ ФУНКЦИИ

Информационное меню

Хронотермостат может предоставлять пользователю текущую информацию о работе котла. При очередном нажатии клавиши **IP** на дисплей циклически выводится следующая информация:

T1 — Температура в напорном отопительном контуре

T2 — Температура воды ГВС

T3 — Температура воды в обратном отопительном контуре (только для котлов с установленными датчиками)

T4 — Установка температуры воды в напорном контуре, рассчитанная хронотермостатом

P5 — Фактическая мощность горелки

F6 — Фактическая скорость вентилятора (только для конденсационных котлов)

F7 — Фактический расход воды ГВС (только для котлов с проточным бойлером и реле протока)

P8 — Фактическое давление в системе отопления (только для котлов с датчиками давления)

v — версия программного обеспечения хронотермостата

Для выхода из меню нажмите любую клавишу.

Прекращение подачи электроэнергии

В данном случае поскольку он запитан через плату котла, беспроводной мост прекращает работу.

На дисплее хронотермостата начинает мигать значок (A). Если подача электроэнергии возобновляется в течение 2 минут, значок (A) перестает мигать, а беспроводная связь мгновенно восстанавливается. В противном случае на дисплее отображаются ошибка E94 и значок ⚠: после возобновления подачи электроэнергии необходимо выждать около 15 минут. После этого значок (A) перестает мигать и устанавливается беспроводная связь снова.

Обнаружение неисправностей

Хронотермостат постоянно осуществляет контроль за рабочим состоянием котла и сигнализирует о любой неисправности, выводя на дисплей значок тревоги и особый код ошибки. Описание ошибок приведено в документации по котлу.

Некоторые неисправности приводят к долговременному останову (обозначаются буквой А): для возобновления работы просто нажмите клавишу RESET; другие неисправности (обозначаются буквой F) приводят к кратковременному останову: сброс осуществляется автоматически, как только происходит возврат значения в пределах стандартного рабочего диапазона.

Неисправность датчика комнатной температуры

В случае неисправности встроенного в хронотермостат датчика комнатной температуры на дисплее отображаются ошибка E92 и значок ⚠. Отопление при этом отключается.

Неисправность датчика наружной температуры

В случае неисправности датчика наружной температуры (опция), если при этом активирована функция погодозависимого регулирования, на дисплее отображаются ошибка E93 и значок ⚠. Значение регулируемой температуры становится равно значению температуры отопления. Чтобы аннулировать ошибку, необходимо сбросить показания датчика или деактивировать функцию погодозависимого регулирования.

МОНТАЖ БЕСПРОВОДНОГО ХРОНОТЕРМОСТАТА

Беспроводной хронотермостат может быть смонтирован на стене или расположен на горизонтальной поверхности (в качестве альтернативного варианта).

Хронотермостат крепят к стене на высоте около 1,5 м от пола, в месте, удаленном от входных дверей, окон или источников тепла, которые могут исказить определяемую датчиком комнатную температуру. Перед проведением монтажа следует обесточить котел. Снимите лицевую панель беспроводного хронотермостата, поддев ее отверткой в точках А и В. Затем винтами (поставляются в комплекте) прикрепите к стене корпус беспроводного хронотермостата. Элементы питания не вставлять: см. «Шаг 1. Проверка монтажа» и «Шаг 2. Установка элементов питания».

Установите лицевую панель беспроводного хронотермостата на место.

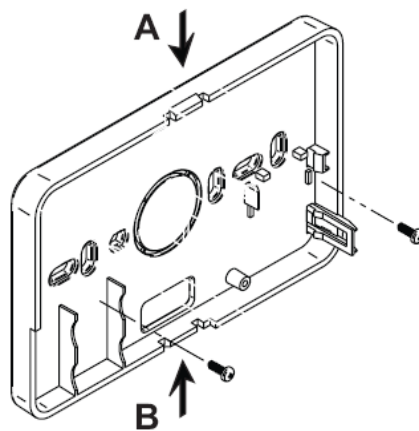

МОНТАЖ БЕСПРОВОДНОГО МОСТА

Перед проведением монтажа следует обесточить котел. Снимите лицевую панель беспроводного моста, поддев ее отверткой в точках А и В. Затем винтами (поставляются в комплекте) прикрепите к стене корпус беспроводного моста, пропустив два провода в прямоугольное отверстие внизу (возле клемм); для электрического соединения используйте клеммы "ОТ". Если необходимо произвести подсоединение к телефонному контакту (сухому контакту), используйте GSM-клеммы. Установите лицевую панель беспроводного моста на место.

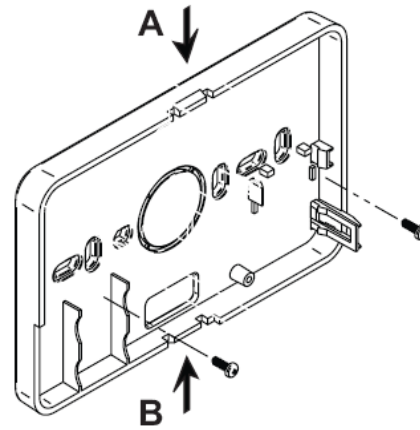

Используйте двухжильный провод (2x0,75мм², макс. 2x2,5мм²), удостоверившись, что он проложен отдельно от силовых кабелей. Длина провода не должна превышать 50 м.

ТЕХНИЧЕСКИЕ ХАРАКТЕРИСТИКИ И СТАНДАРТНЫЕ НАСТРОЙКИ

Установка времени		12:00
Установка дня недели		Day 1= понедельник
Рабочий режим		автоматический
Температура отопления в ручном режиме		20°C
Температура включения защиты от замерзания		5°C
CU	Компенсационная кривая	0=отключено
OF	Начальная точка погодозависимого регулирования	30°C
P1	Программирование ГВС	0=отключено
P2	Функция предварительного нагрева	0=отключено
P3	Максимальное количество суточных температурно-временных диапазонов	6
P4	Минимальная температура отопления	-
P5	Заполнение системы	0=отключено
P6	Выбор единицы измерения температуры	0=°C
P7	Корректировка показания температуры в помещении	0
P8	Функция входного сигнала через телефонный контакт	0=отопление отключено
P9	Фиксированная температура при замыкании телефонного контакта	20°C
Гарантированный средний срок службы элементов питания		1 год



FERROLI S.p.A.
Via Ritonda 78/a
37047 San Bonifacio - Verona - ITALY
www.ferroli.it