

Предохранительные клапаны для систем отопления, сертифицированные и тарированные по нормам И.С.П.Е.С.Л.

Предохранительные клапаны серии 527 соответствуют техническим предписаниям, содержащимся в пункте 2 главы R.2A. Сборника "R"Издания 1982г., прикладная техническая спецификация 11 - Д.М. 1/12/1975г.

Положительная безопасность. Рабочие характеристики клапана обеспечены также в случае ухудшения или поломки мембраны, что способно нанести ущерб работе или полнотой исключить возможность выпуска многих предохранительных клапанов, которые продаются в настоящее время.

Избыточное давление выпуска <10%. Данная характеристика, в соединении с особым диапазоном значений тарирования, предоставляет возможность располагать нужным клапаном даже при наличии ограниченного поля работы, вызванного соком давлением в системе в соотношении к рабочему давлению генератора.

Отклонение при закрывании <20%. Позволяет ограничивать до минимума ущерб, вызываемый утечкой воды из системы, в случае открывания (случайного или нет) клапана.

Увеличенный диаметр выпуска. Данная характеристика, уже предписанная важнейшими европейскими нормами, делает незначительным уменьшение выпускной способности или изменение режима работы при открывании или закрывании по причине наличия отводящего трубопровода.

Корпус и крышка изготовлены из латуни P-Cu Zn40 Pb2, ручка - из нейлона со стекловолокном, мембрана и уплотнитель - из Этилена-Пропилена.

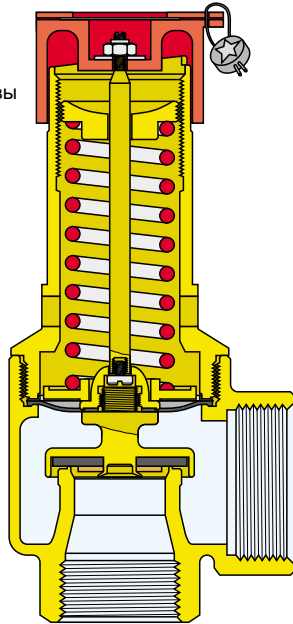

527

Мембранный предохранительный клапан с соединениями внут.резьб.-внут.резьб. на 1/2" x 3/4", 3/4" x 1", 1" x 1 1/4", 1 1/4" x 1 1/2".

Стандартное тарирование: 2,25 - 2,5 - 2,7 - 3 - 3,5 - 4 - 4,5 - 5 - 5,4 - 6 бар.

Специальное тарирование, выполняемое по требованию: 1 - 1,5 - 2 - 7 - 8 бар.

Максимальная рабочая температура 110°C.

Все предохранительные клапаны КАЛЕФФИ серии 527 снабжены протоколом тарирования на рабочем месте, подписанным техническим специалистом И.С.П.Е.С.Л.

Размеры

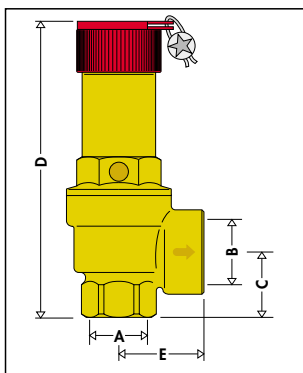

cod	5274..	5275..	5276..	5277..
A	1/2"	3/4"	1"	1 1/4"
B	3/4"	1"	1 1/4"	1 1/2"
C	26	30	39	42,5
D	93	136	166	185
E	33	39,5	48	56

ТЕХНИЧЕСКИЕ ДАННЫЕ СЕРИИ 527

Размер	Ø Отверстие мм	Число сечений кв.см	Давление тарирования	Номи. давление выпуска	Давление закрыва	Кoeffи циент истечения K	Расход выпуска (Вт) кВт	Максимальная производительность генератора кВт	ккал/ч
1/2"	15	1,767	1	1,10	0,80	0,79	140,38	81,6	70.100
1/2"	15	1,767	1,50	1,65	1,20	0,79	175,73	102,1	87.800
1/2"	15	1,767	2	2,20	1,60	0,79	211,17	122,7	105.500
1/2"	15	1,767	2,25	2,475	1,80	0,79	226,39	131,6	113.100
1/2"	15	1,767	2,50	2,75	2,00	0,79	246,36	143,2	123.100
1/2"	15	1,767	2,70	2,97	2,16	0,79	261,76	152,2	130.800
1/2"	15	1,767	3	3,30	2,40	0,79	282,35	164,1	141.100
1/2"	15	1,767	3,50	3,85	2,80	0,79	318,09	184,9	159.000
1/2"	15	1,767	4	4,40	3,20	0,79	353,93	205,8	176.900
1/2"	15	1,767	4,50	4,95	3,60	0,79	386,60	224,8	193.200
1/2"	15	1,767	5	5,50	4,00	0,79	425,91	247,6	212.900
1/2"	15	1,767	5,40	5,94	4,32	0,79	456,89	265,6	228.400
1/2"	15	1,767	6	6,60	4,80	0,79	483,25	281,0	241.600
1/2"	15	1,767	7	7,70	5,60	0,79	558,42	324,7	279.200
1/2"	15	1,767	8	8,80	6,40	0,79	628,22	365,3	314.100
3/4"	20	3,1416	1	1,10	0,80	0,67	211,66	123,0	105.800
3/4"	20	3,1416	1,50	1,65	1,20	0,67	264,95	154,0	132.400
3/4"	20	3,1416	2	2,20	1,60	0,67	318,38	185,1	159.100
3/4"	20	3,1416	2,25	2,475	1,80	0,67	341,33	198,4	170.600
3/4"	20	3,1416	2,50	2,75	2,00	0,67	371,45	215,9	185.700
3/4"	20	3,1416	2,70	2,97	2,16	0,67	394,66	229,4	197.300
3/4"	20	3,1416	3	3,30	2,40	0,67	425,70	247,5	212.800
3/4"	20	3,1416	3,50	3,85	2,80	0,67	479,59	278,8	239.700
3/4"	20	3,1416	4	4,40	3,20	0,67	533,63	310,3	266.800
3/4"	20	3,1416	4,50	4,95	3,60	0,67	582,89	338,9	291.400
3/4"	20	3,1416	5	5,50	4,00	0,67	642,16	373,4	321.000
3/4"	20	3,1416	5,40	5,94	4,32	0,67	688,87	400,5	344.400
3/4"	20	3,1416	6	6,60	4,80	0,67	728,61	423,6	364.300
3/4"	20	3,1416	7	7,70	5,60	0,67	841,95	489,5	420.900
3/4"	20	3,1416	8	8,80	6,40	0,67	947,19	550,7	473.500
1"	25	4,9087	1	1,10	0,80	0,88	434,38	252,5	217.100
1"	25	4,9087	1,50	1,65	1,20	0,88	543,74	316,1	271.800
1"	25	4,9087	2	2,20	1,60	0,88	653,40	379,9	326.600
1"	25	4,9087	2,25	2,475	1,80	0,88	700,49	407,3	350.200
1"	25	4,9087	2,50	2,75	2,00	0,88	762,30	443,2	381.100
1"	25	4,9087	2,70	2,97	2,16	0,88	809,94	470,9	404.900
1"	25	4,9087	3	3,30	2,40	0,88	873,65	508,0	436.800
1"	25	4,9087	3,50	3,85	2,80	0,88	984,23	572,3	492.100
1"	25	4,9087	4	4,40	3,20	0,88	1095,13	636,8	547.500
1"	25	4,9087	4,50	4,95	3,60	0,88	1196,22	695,6	598.100
1"	25	4,9087	5	5,50	4,00	0,88	1317,87	766,3	658.900
1"	25	4,9087	5,40	5,94	4,32	0,88	1413,72	822,0	706.800
1"	25	4,9087	6	6,60	4,80	0,88	1495,28	869,5	747.600
1"	25	4,9087	7	7,70	5,60	0,88	1727,88	1004,7	863.900
1"	25	4,9087	8	8,80	6,40	0,88	1943,86	1130,3	971.900
1 1/4"	32	8,0424	1	1,10	0,80	0,74	598,47	348,0	299.200
1 1/4"	32	8,0424	1,50	1,65	1,20	0,74	749,13	435,6	374.500
1 1/4"	32	8,0424	2	2,20	1,60	0,74	900,22	523,4	450.100
1 1/4"	32	8,0424	2,25	2,475	1,80	0,74	965,10	561,2	482.500
1 1/4"	32	8,0424	2,50	2,75	2,00	0,74	1050,25	610,7	525.100
1 1/4"	32	8,0424	2,70	2,97	2,16	0,74	1115,89	648,8	557.900
1 1/4"	32	8,0424	3	3,30	2,40	0,74	1203,66	699,9	601.800
1 1/4"	32	8,0424	3,50	3,85	2,80	0,74	1356,02	788,5	678.000
1 1/4"	32	8,0424	4	4,40	3,20	0,74	1508,81	877,3	754.400
1 1/4"	32	8,0424	4,50	4,95	3,60	0,74	1648,09	958,3	824.000
1 1/4"	32	8,0424	5	5,50	4,00	0,74	1815,69	1055,8	907.800
1 1/4"	32	8,0424	5,40	5,94	4,32	0,74	1947,74	1132,6	973.800
1 1/4"	32	8,0424	6	6,60	4,80	0,74	2060,11	1197,9	1.030.000
1 1/4"	32	8,0424	7	7,70	5,60	0,74	2380,57	1384,3	1.190.200
1 1/4"	32	8,0424	8	8,80	6,40	0,74	2678,14	1557,3	1.339.000

Обычные предохранительные клапаны

Предохранительные клапаны серии 311, 312, 313, 314, 513 и 514 применяются в системах отопления, системах ГВС для защиты бойлера и в водопроводных системах.

Системы отопления

Могут применяться на теплогенераторах с мощностью менее 35 кВт

Системы ГВС

Клапаны серии 513 и 514 соответствуют всем предписаниям Сборника R по нормам безопасности для приборов, содержащих горячие жидкости под давлением:
"В случае подогревателей воды, предназначенной для потребления, система расширения для защиты сосуда может быть исполнена с выпускным клапаном, под которым подразумевается клапан с противовесом или пружинный, отверстие которого имеет диаметр, в мм, не менее

$$\sqrt{\frac{V}{5}}$$

где V - объем в литрах подогревателя, при минимуме в 15мм"
В качестве примера всего вышеописанного приводим таблицу 2 с пределом объема бойлера для типа клапана.

Водопроводные системы

При использовании на водопроводных системах необходимо делать ссылку на избыточное давление и расходы выпуска, приведенные в таблице 3.

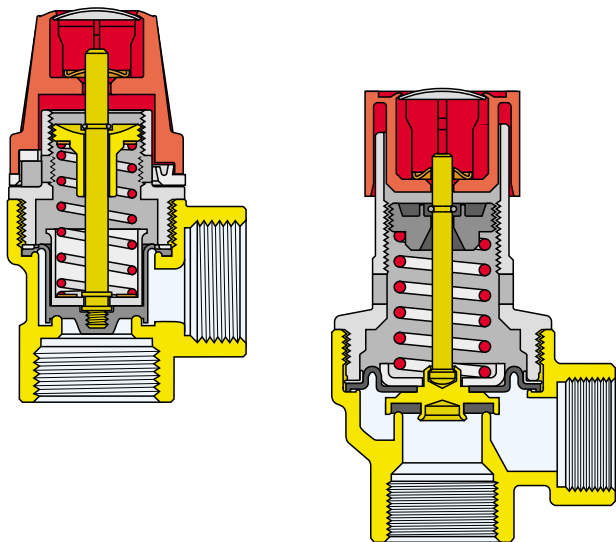

Конструктивные характеристики

Корпус клапана изготовлен из латуни P-Cu Zn40 Pb2, крышка и ручка - из нейлона со стекловолокном (для размеров 1" и 1 1/4" корпус и крышка из латуни).

Мембрана и уплотнитель из Этилена-Пропилена.

На месте приемочных испытаний регулируется, с помощью автоматического процесса, тарирование открывания, которое впоследствии изменить нельзя.

Верхняя ручка позволяет производить ручную выпуск воды; после ее отпущения автоматически возобновляется



311

Мембранный предохранительный клапан с соединениями внутр.резьб. - внутр.резьб. на 1/2" x 1/2" и 3/4" x 3/4".
Тарирование: 2,5 - 3 - 6 - 7 - 8 бар.
Максимальная рабочая температура 110°C.



312

Мембранный предохранительный клапан с соединениями наружн.резьб. - внутр.резьб. на 1/2" x 1/2".
Тарирование: 2,5 - 3 - 6 - 7 - 8 бар.
Максимальная рабочая температура 110°C.



313

Мембранный предохранительный клапан с соединениями внутр.резьб. - внутр.резьб. на 1/2" x 1/2" и 3/4" x 3/4".
С манометром.
Тарирование: 2,5 - 3 - 6 - 7 - 8 бар.
Максимальная рабочая температура 110°C.



314

Мембранный предохранительный клапан с соединениями наружн.резьб. - внутр.резьб. на 1/2" x 1/2".
С манометром.
Тарирование: 2,5 - 3 - 6 - 7 - 8 бар.
Максимальная рабочая температура 110°C.



513

Мембранный предохранительный клапан с соединениями внутр.резьб. - внутр.резьб. на 1/2" x 1/2".
Тарирование: 2,5 - 3 - 6 - 7 - 8 бар.
Максимальная рабочая температура 110°C.



513

Мембранный предохранительный клапан с соединениями внутр.резьб. - внутр.резьб. на 1" x 1 1/4" и 1 1/4" x 1 1/2".
Тарирование: 2,5 - 3 - 6 - 7 - 8 бар.
Максимальная рабочая температура 110°C.



514

Мембранный предохранительный клапан с соединениями наружн.резьб. - внутр.резьб. на 1/2" x 1/2".
Тарирование: 2,5 - 3 - 6 - 7 - 8 бар.
Максимальная рабочая температура 110°C.

ОБЫЧНЫЕ ПРЕДОХРАНИТЕЛЬНЫЕ КЛАПАНЫ

СИСТЕМЫ ОТОПЛЕНИЯ

Таблица 1

ТЕХНИЧЕСКИЕ ДАННЫЕ СЕРИИ 311-312-313-314

Размер	φ Отверстие мм	Чистое сечение тарифирова- ния кв.см	Давление тарифирова- ния	Номин. давление выпуска	Давление закрыва- ния	Кэффи- циент истечения К	Расход выпуска (Вт) кВт/ч	Максимальная производительность генератора кВт	Максимальная производительность генератора кВт/ч
1/2"	13	1,327	2,50	3,00	2,00	0,5	124,4	72,3	62.200
1/2"	13	1,327	3	3,60	2,40	0,5	142,17	82,5	71.000
1/2"	13	1,327	6	7,20	4,80	0,5	248,81	144,6	124.400
1/2"	13	1,327	7	8,40	5,60	0,5	284,35	165,2	142.100
1/2"	13	1,327	8	9,60	6,40	0,5	322,78	187,5	161.300
3/4"	13	1,327	2,50	3,00	2,00	0,5	124,4	72,3	62.200
3/4"	13	1,327	3	3,60	2,40	0,5	142,17	82,5	71.000
3/4"	13	1,327	6	7,20	4,80	0,5	248,81	144,6	124.400
3/4"	13	1,327	7	8,40	5,60	0,5	284,35	165,2	142.100
3/4"	13	1,327	8	9,60	6,40	0,5	322,78	187,5	161.300

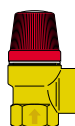

- 311425 1/2" 2,5 bar
- 311430 1/2" 3 bar
- 311460 1/2" 6 bar
- 311470 1/2" 7 bar
- 311480 1/2" 8 bar
- 311525 3/4" 2,5 bar
- 311530 3/4" 3 bar
- 311560 3/4" 6 bar
- 311570 3/4" 7 bar
- 311580 3/4" 8 bar

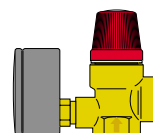

- 313425 1/2" 2,5 bar
- 313430 1/2" 3 bar
- 313460 1/2" 6 bar
- 313470 1/2" 7 bar
- 313480 1/2" 8 bar
- 313525 3/4" 2,5 bar
- 313530 3/4" 3 bar
- 313560 3/4" 6 bar
- 313570 3/4" 7 bar
- 313580 3/4" 8 bar



- 312425 1/2" 2,5 bar
- 312430 1/2" 3 bar
- 312460 1/2" 6 bar
- 312470 1/2" 7 bar
- 312480 1/2" 8 bar

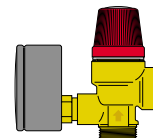

- 314425 1/2" 2,5 bar
- 314430 1/2" 3 bar
- 314460 1/2" 6 bar
- 314470 1/2" 7 bar
- 314480 1/2" 8 bar

Таблица 1

ТЕХНИЧЕСКИЕ ДАННЫЕ СЕРИИ 513-514

Размер	φ Отверстие мм	Чистое сечение тарифирова- ния кв.см	Давление тарифирова- ния	Номин. давление выпуска	Давление закрыва- ния	Кэффи- циент истечения К	Расход выпуска (Вт) кВт/ч	Максимальная производительность генератора кВт	Максимальная производительность генератора кВт/ч
1/2"	15	1,767	2,50	3,00	2,00	0,5	165,65	96,2	82.800
1/2"	15	1,767	3	3,60	2,40	0,5	189,32	110,0	94.600
1/2"	15	1,767	6	7,20	4,80	0,5	331,31	192,5	165.600
1/2"	15	1,767	7	8,40	5,60	0,5	378,64	220,1	189.300
1/2"	15	1,767	8	9,60	6,40	0,5	429,81	249,8	214.900

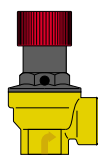

- 513425 1/2" 2,5 bar
- 513430 1/2" 3 bar
- 513460 1/2" 6 bar
- 513470 1/2" 7 bar
- 513480 1/2" 8 bar

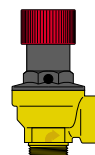

- 514425 1/2" 2,5 bar
- 514430 1/2" 3 bar
- 514460 1/2" 6 bar
- 514470 1/2" 7 bar
- 514480 1/2" 8 bar

СИСТЕМЫ ГВС

Таблица 2

ТЕХНИЧЕСКИЕ ДАННЫЕ СЕРИИ 513-514

Размер	φ Отверстие мм	Чистое сечение тарифирова- ния кв.см	Давление тарифирова- ния	Номин. давление выпуска	Давление закрыва- ния	Емкость бойлера л/ч
1/2"	15	1,767	6	7,20	4,80	1.000
1/2"	15	1,767	7	8,40	5,60	1.000
1/2"	15	1,767	8	9,60	6,40	1.000
1"	25	4,9087	6	7,20	4,80	3.000
1"	25	4,9087	7	8,40	5,60	3.000
1"	25	4,9087	8	9,60	6,40	3.000
1 1/4"	32	8,0424	6	7,20	4,80	5.000
1 1/4"	32	8,0424	7	8,40	5,60	5.000
1 1/4"	32	8,0424	8	9,60	6,40	5.000

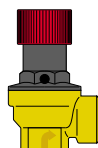

- 513460 1/2" 6 bar
- 513470 1/2" 7 bar
- 513480 1/2" 8 bar

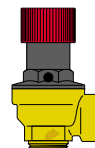

- 514460 1/2" 6 bar
- 514470 1/2" 7 bar
- 514480 1/2" 8 bar

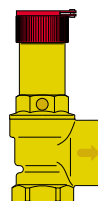

- 513660 1" 6 bar
- 513670 1" 7 bar
- 513680 1" 8 bar
- 513760 1 1/4" 6 bar
- 513770 1 1/4" 7 bar
- 513780 1 1/4" 8 bar

ВОДОПРОВОДНЫЕ СИСТЕМЫ

Таблица 3

ТЕХНИЧЕСКИЕ ДАННЫЕ СЕРИИ 513

Размер	φ Отверстие мм	Чистое сечение тарифирова- ния кв.см	Давление тарифирова- ния	Номин. давление выпуска	Давление закрыва- ния	Расход Выпуска куб.м/ч
1"	25	4,9087	2,50	3,00	2,00	8,3
1"	25	4,9087	3	3,60	2,40	8,7
1"	25	4,9087	6	7,20	4,80	10,5
1"	25	4,9087	7	8,40	5,60	11,5
1"	25	4,9087	8	9,60	6,40	12,3
1 1/4"	32	8,0424	2,50	3,00	2,00	13,2
1 1/4"	32	8,0424	3	3,60	2,40	13,8
1 1/4"	32	8,0424	6	7,20	4,80	17,5
1 1/4"	32	8,0424	7	8,40	5,60	18,6
1 1/4"	32	8,0424	8	9,60	6,40	19,4

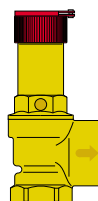

- 513625 1" 2,5 bar
- 513630 1" 3 bar
- 513660 1" 6 bar
- 513670 1" 7 bar
- 513680 1" 8 bar
- 513725 1 1/4" 2,5 bar
- 513730 1 1/4" 3 bar
- 513760 1 1/4" 6 bar
- 513770 1 1/4" 7 bar
- 513780 1 1/4" 8 bar

СЛИВНЫЕ ВОРОНКИ

Сливные воронки Калеффи серии 5521 и 5520 изготовлены из литого алюминия; поставляются на весь спектр размеров предохранительных клапанов. В соответствии с действующими законами, они изготовлены таким образом, что слив, когда производится, остается видимым; это возможно благодаря открытому участку в верхней части воронки, который становится мерой безопасности в том случае, когда отводящий трубопровод окажется засоренным в тот момент, когда сработает клапан. Как показано на рисунке сбоку (см.технический паспорт), рекомендуется устанавливать воронку непосредственно на отводящем трубопроводе для клапанов малой мощности (рисунок слева).

В случае больших расходов целесообразно придерживаться варианта установки, показанного на рисунке справа; данное решение, гарантируя видимость слива, помогает избежать затоплений и возможного вреда здоровью людей.

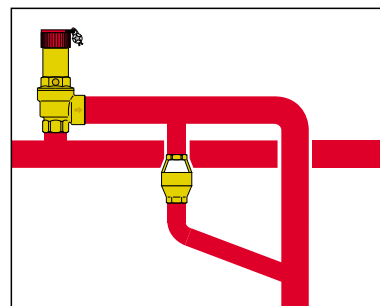
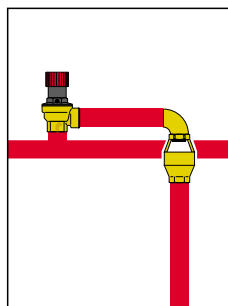

5521

Сливная воронка с поворачивающимся коленом, наружн.резьб.-внутр.резьб.
Размеры: 1/2", 3/4", 1", 1 1/4".



5520

Прямая сливная воронка, внутр.резьб.-внутр.резьб.
Размеры: 3/4" и 1 1/4".



5520

Сборник для слива в виде поддона. Из окрашенной листовой стали.
Размеры: 1 1/2".



319

Сливной сифон из пластмассы для групп безопасности серии 5261.

Размеры

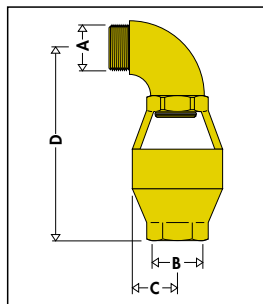

cod	552140	552150	552160	552170
A	1/2"	3/4"	1"	1 1/4"
B	3/4"	3/4"	1 1/4"	1 1/4"
C	25	25	40	40
D	125	125	180	180

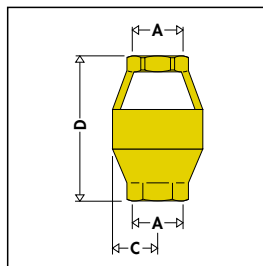

cod	552050	552070
A	3/4"	1 1/4"
C	25	40
D	96	134

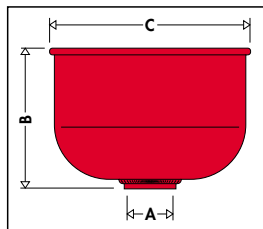

cod	552080
A	1 1/2"
B	150
C	210

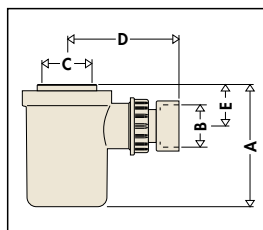

cod	319600
A	78
B	∅ 32
C	1"
D	73÷90
E	28,5