

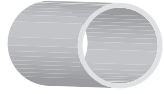











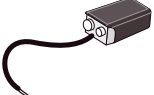



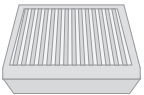







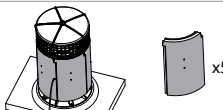

		Артикул	Описание	Назначение
		AEA776	Труба из пластика для установки в стене Ø100 мм - L 350 мм	ЕНТ
		AEA729	Переключатель режимов работы для EMM	EMM
		AEA730	Переключатель режимов работы для EHA	EHA
		AEA579	Набор из 100 заглушек белого цвета	EHA
		11501AL	Пластиковый телескопический канан белого цвета для прохода через окно из алюминиевого профиля	EMM-EHA-EHA <sup>2</sup>
		CAL195	Плата питания 12V AC / 8V DC	BXL-BXS
		CAL261	Плата питания 12V AC / 3V DC	BXC
		33007AL	Пластиковая уплотняющая манжета Ø125 мм - L 125 мм	BXC-BXL-BXS
		85343AL	Пластиковая уплотняющая манжета Ø125 мм - Ø80 мм - L 125 мм	BXC-BXL-BXS
		FBE475	Фильтр в корпусе для вытяжных устройств	BXC-BXL-BXS
		AEA373RU	Акустическое кольцо для вытяжных устройств Ø125 мм	BXC-BXL-BXS
		AEA372RU	Акустическая вставка для вытяжных устройств Ø125 мм	BXL
		AEA877	Переходник с уплотняющей манжетой Ø125 - 80 мм (черного цвета)	BXS
		AEA317	Переходник с уплотняющей манжетой Ø125 мм (черного цвета)	BXC

Другие аксессуары (трубы, соединения): проконсультируйтесь у нас

	Артикул	Описание	Назначение
	AEA808	Металлическая муфта Ø125-125 мм - L80 мм	VAM
	AEA809	Металлическая муфта Ø125-100 мм - L80 мм	VAM
	AEA810	Металлическая муфта Ø125-80 мм - L110 мм	VAM
	AEA877	Переходник с уплотняющей манжетой Ø125 - 80 мм	V2A
	SE3203	Переходник с уплотняющей манжетой Ø100 - 80 мм	V2A
	AVE055	Переходник с уплотняющей манжетой Ø125 мм	V4A
	AVE056	Переходник с уплотняющей манжетой Ø100 мм	V4A
	VBP070	Теплозащитный кожух	VBP
	VBP196XX	Защита от дождя	VBP
	AVE197	Блок управления для VBPms (от 1-го до 3-х вентиляторов) с температурным зондом	VBP
	AVE198	Блок управления для VBPms (от 4-х до 6-и вентиляторов) с температурным зондом	VBP
	AVE348	Блок управления для VBPms (от 1-го до 3-х вентиляторов) с возможностью подключения измерителя скорости ветра (AVE347)	VBP
	AVE349	Блок управления для VBPms (от 4-х до 6-и вентиляторов) с возможностью подключения измерителя скорости ветра (AVE347)	VBP
	AVE347	Анемометр для VBPms (дополнительно потребуются блоки CCP , арт. AVE348 и DCP, арт. AVE349 )	VBP

- Приточные устройства
- Вытяжные устройства
- Вентиляторы



## Приточное устройство

		ЕНА <sup>2</sup> 5-35	ЕНА <sup>2</sup> 11-35	ЕНА <sup>2</sup> 17-35
Стандартный код		EAR201, EAR283, EAR286, EAR308	EAR202, EAR290, EAR292, EAR327	EAR203, EAR295, EAR297, EAR328
<b>Аэродинамика</b>				
Гигрорегулирование		■	■	■
Переключатель режимов работы *		□	-	-
Расход воздуха (мин - макс) при 10 Па	м <sup>3</sup> /ч	5-35	11-35	17-35
Максимальная площадь открытия	мм <sup>2</sup>	3925	3925	3925
<b>Акустика</b>				
Звукоизоляция при максимальном открытии **	дБ	37	37	37
Звукоизоляция при максимальном открытии в комплекте с А-ЕНА + Е-ЕНА <sup>2</sup>	дБ	42	42	42
<b>Аксессуары</b>				
Плоский козырек		АР	АР	АР
Акустический козырек с решеткой против насекомых		А-ЕНА	А-ЕНА	А-ЕНА
Стандартный козырек с решеткой против насекомых		АСАМ	АСАМ	АСАМ
Козырек с контролем потока воздуха		АС	АС	АС
Акустическая проставка		Е-ЕНА <sup>2</sup>	Е-ЕНА <sup>2</sup>	Е-ЕНА <sup>2</sup>
<b>Прочие характеристики</b>				
Вес	г	271	271	271
Цвета (стандартный цвет поставки — белый)		белый, тик, дуб, серый	белый, тик, дуб, серый	белый, тик, дуб, серый
Материал корпуса		ПС, АБС	ПС, АБС	ПС, АБС
<b>Монтаж</b>				
Паз (рекомендуется)	мм	2 x (172 x 12)	2 x (172 x 12)	2 x (172 x 12)
Установка на окне		■	■	■
Установка на рольставни		■	■	■
Размещение в спальне		■	■	■
Размещение в гостиной		■	■	■

■ : стандарт □ : опция

\* Устройство может быть добавлено опционально (цельный внешний корпус + кнопка + переключатель). \*\* с козырьками АР, АСАМ или АС.

Дополнительные сочетания в таблице:

Акустика (сочетания)	Комб. 1	Комб. 2	Комб. 3	Комб. 4
Приточное устройство ЕНА <sup>2</sup> , макс.открытие = 35 м <sup>3</sup> /ч при 10 Па	■	■	■	■
Акустическая проставка (Е-ЕНА <sup>2</sup> )	-	■	-	■
Акустич. козырек с решеткой против насекомых (А-ЕНА АМ)	-	-	■	■
Козырьки (АР, АСАМ или АС)	■	■	-	-
Звукоизоляция в дБ	37	39	40	42

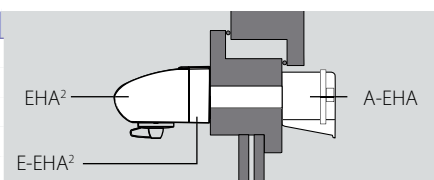

## Аэродинамические характеристики

Размеры, мм

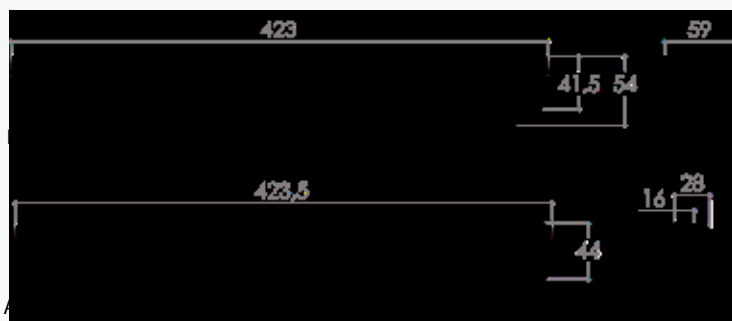
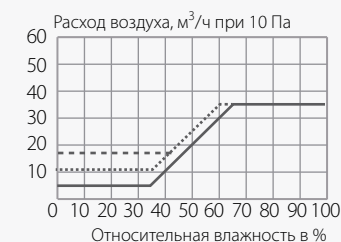



Приточное устройство		EMM 5-35	EMM 11-35	EMF 35
Стандартный код		EMM716/717/830	EMM751/974/975	EMF963
<b>Аэродинамика</b>				
Гигрорегулирование		■	■	-
Переключатель режимов работы		□	-	■
Расход воздуха (мин.-макс.) при 10 Па	м <sup>3</sup> /ч	5-35	11-35	35
Максимальная площадь открытия	мм <sup>2</sup>	4000	4000	4000
<b>Акустика</b>				
Звукоизоляция при максимальном открытии *	дБ	33	33	33
Звукоизоляция при максимальном открытии с наружным козырьком А-EMM	дБ	37	37	37
<b>Аксессуары</b>				
Стандартный козырёк с решёткой против насекомых		ASAM	ASAM	ASAM
Акустический козырёк с решёткой против насекомых		A-EMM	A-EMM	A-EMM
Козырек с контролем потока воздуха		AC	AC	AC
Козырек для мест с ограниченным пространством		AP	AP	AP
<b>Прочие характеристики</b>				
Вес	г	170	170	147
Цвет		Белый/тик/дуб	Белый/тик/дуб	Белый
Материал корпуса		ПС	ПС	ПС
<b>Монтаж</b>				
Паз (рекомендуется)	мм	(290x12); (270x14)	(290x12); (270x14)	(290x12); (270x14)
Установка на окне		■	■	■
Установка на рольставни		■	■	■
Монтаж в стене		-	-	-
Размещение в спальне		■	■	■
Размещение в гостиной		■	■	■

\* - с козырьками ASAM, AC или AP

■ : стандарт □ : опция

### Аэродинамические характеристики

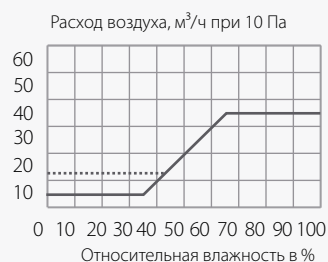

— EMM 5-35 ..... EMM 11-35

### Размеры, мм

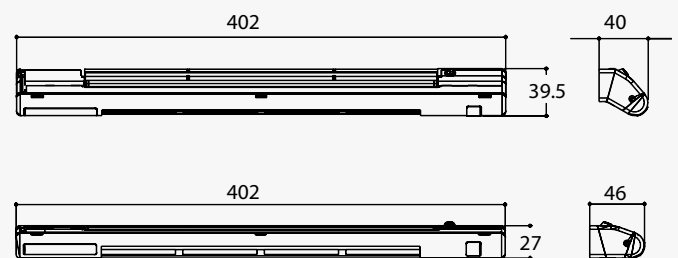



EHA

Приточное устройство		EHA 5-35	EHA 11-35	EHA 17-35	EHA 22-50
Стандартный код		EHA 573	EHA 753	EHA 754	EHA 755
<b>Аэродинамика</b>					
Гигрорегулирование		■	■	■	■
Переключатель режимов работы		□	-	-	-
Расход воздуха (мин.-макс.) при 10 Па	м <sup>3</sup> /ч	5-35	11-35	17-35	22-50
Максимальная площадь открытия	мм <sup>2</sup>	4000	4000	4000	5700
<b>Акустика</b>					
Звукоизоляция при максимальном открытии *	дБ	37	37	37	Нет данных
Звукоизоляция при максимальном открытии в комплекте с А-ЕНА + Е-ЕНА	дБ	42	42	42	Нет данных
<b>Аксессуары</b>					
Акустический козырёк с решеткой против насекомых		A-EHA	A-EHA	A-EHA	A-EHA
Стандартный козырёк с решеткой против насекомых		ASAM	ASAM	ASAM	ASAM
Козырек с контролем потока воздуха		AC	AC	AC	AC
Акустическая проставка		E-EHA	E-EHA	E-EHA	E-EHA
<b>Прочие характеристики</b>					
Вес	г	230	230	230	230
Цвет		Белый	Белый	Белый	Белый
Материал корпуса		ПС, АНБС	ПС, АНБС	ПС, АНБС	ПС, АНБС
<b>Монтаж</b>					
Паз (рекомендуется)	мм	354 x 12	354 x 12	354 x 12	354 x 15
Установка на окне		■	■	■	■
Установка на рольставни		■	■	■	■
Монтаж в стене		-	-	-	-
Размещение в спальне		■	■	■	■
Размещение в гостиной		■	■	■	■

\* - с козырьками AS, ASAM или AC. Ниже приведена различная комбинация.

■ : стандарт □ : опция

Акустика (комбинация)	Комб. 1	Комб. 2	Комб. 3	Комб. 4
Приточный клапан EHA, максимальное открытие= 35 м <sup>3</sup> /ч@ 10 Па	■	■	■	■
Акустическая проставка	-	-	-	■
Акустический козырек с решеткой против насекомых (A - EHA AM)	-	-	■	■
Козырьки (AP), (ASAM) или (AC)	■	■	-	-
Звукоизоляция, дБ	37	39	40	42

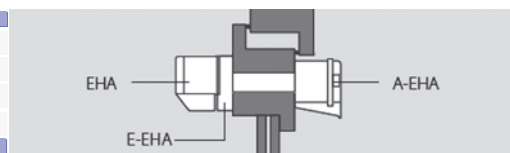

### Аэродинамические характеристики

Размеры, мм

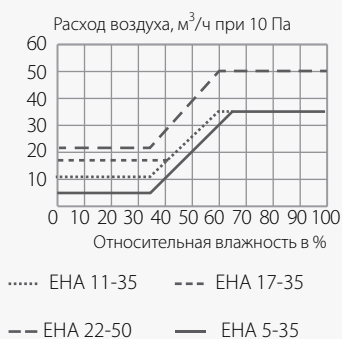

Приточное устройство EHA



Акустическая проставка E-EHA

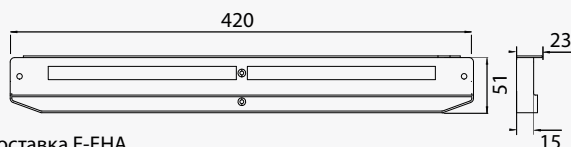



ENT

Приточное устройство		ENT 5-40	ENT11-40	ENT17-40	Настенный комплект ENT 5-40 #1	Настенный комплект ENT5-40 #2	Настенный акустический комплект ENT5-40	EFT40
Стандартный код		ENT780	ENT957	ENT022	ENT816	ENT815	ENT969	EFT026
<b>Аэродинамика</b>								
Гигрорегулирование		■	■	■	■	■	■	-
Переключатель режимов работы		■	-	-	■	■	■	-
Расход воздуха (мин.-макс.) при 10 Па	м³/ч	5-40	11-40	17-40	5-40	5-40	5-40	40
Максимальная площадь открытия	мм²	4000	4000	4000	4000	4000	4000	4000
<b>Аксессуары</b>								
Приточное устройство (1)		■	■	■	■	■	■	■
Воздуховод Ø 100 мм (2)		☒	☒	☒	■	■	■	☒
Звукоизолирующий пеноматериал для воздуховода Ø 100 мм (3)		☒	☒	☒	-	-	■	☒
Звукоизолирующий пеноматериал для воздуховода Ø 125 мм (4)		☒	☒	☒	-	-	-	☒
Снимаемый фильтр против насекомых (F-ENT) (5)		☒	☒	☒	-	■	-	☒
Звукоизолирующий материал для козырька А-ENT (6)		☒	☒	☒	-	-	■	☒
Стандартный козырёк против насекомых А-ENT AM (7)		☒	☒	☒	■	-	■	☒
Стандартный козырёк А-ENT (8)		☒	☒	☒	-	■	-	☒
<b>Прочие характеристики</b>								
Вес	г	489	489	489	862	962	988	382
Цвет		Белый	Белый	Белый	Белый	Белый	Белый	Белый
Материал корпуса		ПС	ПС	ПС	ПС	ПС	ПС	ПС
<b>Монтаж</b>								
Размеры отверстия в стене	мм	ø100/125	ø100/ø125	ø100/ø125	ø100	ø100	ø100	ø100/ø125
Установка на рольставни		■	■	■	-	-	-	■
Установка на стене		■	■	■	■	■	■	■
Размещение		Спальня и гостиная						

■ : стандарт, ☒ : совместимость

Акустика (комбинации)	Комб. 1	Комб. 2	Комб. 3	Комб. 4	Комб. 5	Комб. 6
Приточный клапан ENT, максимальное открытие = 40 м³/ч @ 10 Па (1)	■	■	■	■	■	■
ø 100 мм воздуховод (2)	■	■	■	■	-	-
Звукоизолирующий пеноматериал для воздуховода Ø 100 мм (3)	-	■	-	■	-	-
ø 125 мм воздуховод	-	-	-	-	■	■
Звукоизолирующий пеноматериал для воздуховода Ø 125 мм (4)	-	-	-	-	■	■
Звукоизолирующий пеноматериал для козырька А - ENT (6)	-	-	■	■	-	■
Настенный козырек А - ENT (8) или А-ENT AM (7)	■	■	■	■	■	■
Звукоизоляция (дБ)	33	42	40	45	49	52

Примечание:  
Снимаемый фильтр против насекомых (5), не указанный в данной таблице не имеет какой либо комбинации по акустике.

**Аэродинамические характеристики**

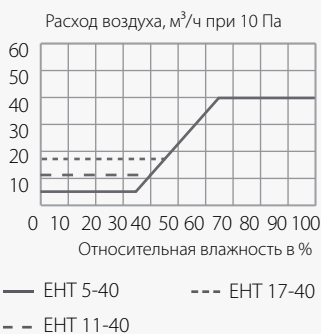

**Размеры, мм**

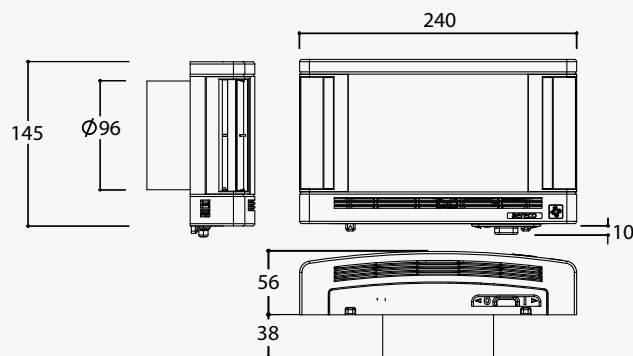



Настенные козырьки и аксессуары		A-ENT	A-ENT	ACW	Адаптер ACW с воздуховодом $\varnothing 125$	F-ENT
Стандартный код		AEA775	AEA778	AEA064	AEA086	AEA774
Описание		Настенный козырек	Настенный козырек с сеткой против насекомых	Контроллер потока воздуха (поток воздуха - $40 \text{ м}^3/\text{ч}$ )	Совмещение ACW с воздуховодом $\varnothing 125$	Съемная решетка для воздуховода $\varnothing 100$
Совместимость с приточным устройством		ЕНТ	ЕНТ	ЕНТ	ЕНТ	ЕНТ, воздуховод $\varnothing 100$
<b>Прочие характеристики</b>						
Вес	г	243	243	30	57	36
Цвет (видимые части)		Белый	Белый	Белый	Серый	Белый
Материал корпуса		ПВХ	ПВХ	ПС, силикон	ПВХ, резина	ПЕ
Решетка против насекомых		-	■	-	-	■
<b>Монтаж</b>						
Воздуховод	мм	$\varnothing 100^*$	$\varnothing 100^*$	$\varnothing 100$ $\varnothing 125$ (с адаптером для AEA 086)	$\varnothing 125$	$\varnothing 100$
Установка в встроенный в стене воздуховод		■	■	■	■	■

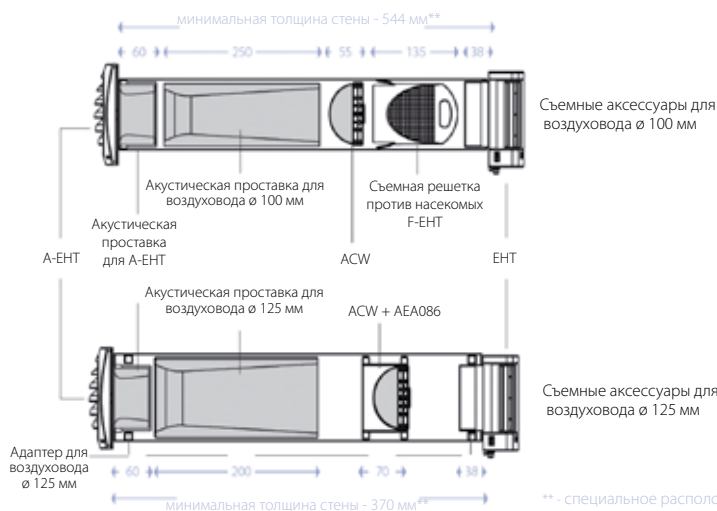

\* Возможно использование  $\varnothing 125$  мм воздуховода ■ : стандарт



Размеры, мм

A-ENT

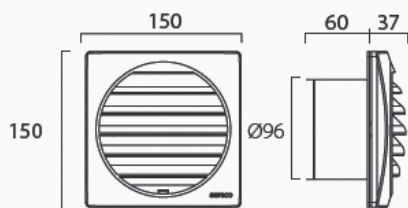

ACW

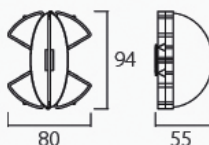

F-ENT

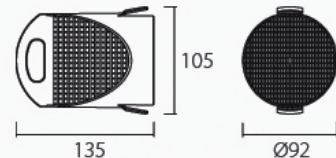



AC

Наружный козырек AC с контролем потока воздуха		AC
Стандартный код		AEA 100 /157 /156
Описание		Наружный козырек с контролем потока воздуха
Совместимость с приточным устройством		Все оконные приточные устройства Аэрэко
<b>Аэродинамика</b>		
Расход воздуха при 10 Па с использованием ЕММ	м <sup>3</sup> /ч	30
Максимальное поперечное сечение	мм <sup>2</sup>	5435
Поперечное сечение при 10 Па	мм <sup>2</sup>	4700
<b>Прочие характеристики</b>		
Вес	г	75
Цвет		Белый/тик/дуб
Материал корпуса		ПВХ (материал заслонки - силикон)
Решетка против насекомых		■
<b>Монтаж</b>		
Паз		Зависит от приточного устройства, до (350x15) мм
Установка на окне		■
Установка на рольставни		■

■ : стандарт

### Аэродинамические характеристики

Данные при использовании приточного устройства ЕММ в открытом состоянии

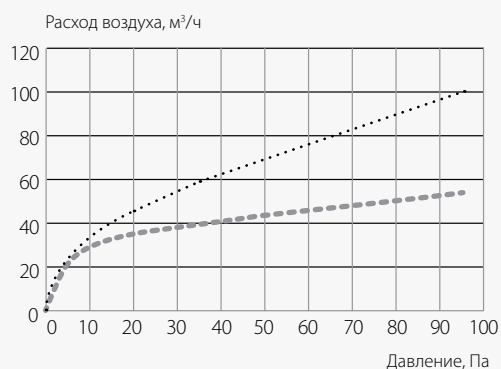

### Размеры, мм

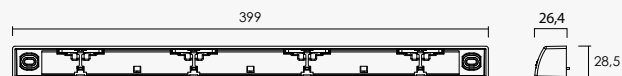



Наружные козырьки		ASAM	AP	AC	A-EHA	A-EMM
Стандартный код		AEA731 AEA733 AEA827	AEA098 AEA099	AEA100 AEA157 AEA156	AEA851	AEA833 AEA834 AEA852
Описание		Стандартный козырёк с решёткой от насекомых	Плоский козырёк с решёткой от насекомых	Козырёк с контролем потока воздуха	Акустический козырёк с решёткой от насекомых	Акустический козырёк с решёткой от насекомых
Совместимость с приточным устройством		Все оконные приточные устройства Аэрэко	Все оконные приточные устройства Аэрэко	Все оконные приточные устройства Аэрэко	Все оконные приточные устройства Аэрэко	Все оконные приточные устройства Аэрэко
Прочие характеристики						
Вес	г	38	30	75	216	174
Цвет		Белый/тик/дуб	Белый/тик	Белый/тик/дуб	Белый	Белый/тик/дуб
Материал корпуса		ПВХ	ПВХ	ПВХ	ПВХ	ПВХ
Решётка против насекомых		■	■	■	■	■
Монтаж						
Паз (рекомендуется)	мм	См. раздел приточные устройства	См. раздел приточные устройства	См. раздел приточные устройства	См. раздел приточные устройства	См. раздел приточные устройства
Установка на окне		■	■	■	■	■
Установка на рольставни		■	■	■	■	■

■ : стандарт

A-EMM

A-EHA

ASAM

AP

AC

Размеры, мм

A-EMM



A-EHA



ASAM



AP

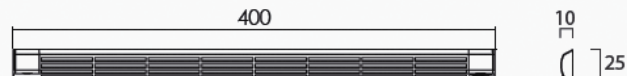

AC

