

Lineryg

Системы распределения и подключения

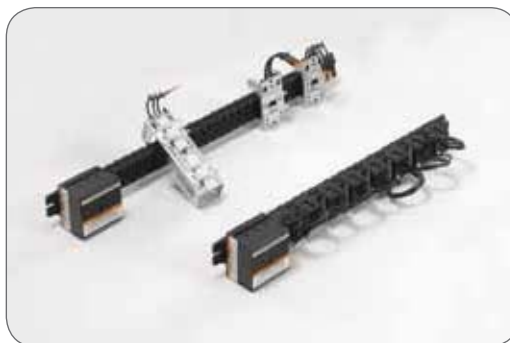

Что такое Энергетический Университет

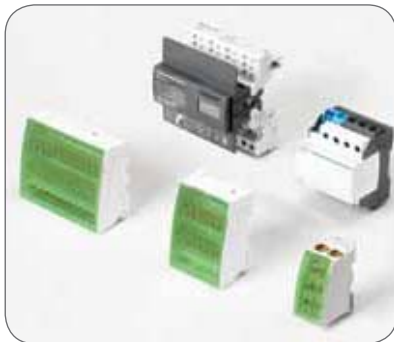

Лучший в отрасли образовательный ресурс по насущным вопросам энергопотребления

Электроэнергия — топливо прогресса. Так было всегда. И нынешнее увеличение потребностей экономики — как развивающихся, так и развитых стран — в сочетании с растущими опасениями в отношении воздействия на окружающую среду и сокращением запасов полезных ископаемых ставят прогресс под угрозу. Энергетический университет Schneider Electric поможет справиться с ситуацией!

Основные сведения по эффективному использованию электроэнергии

Бесплатная программа веб-обучения Энергетического Университета нацелена на сбережение электроэнергии и повышение эффективности ее использования. Разработанная мировым специалистом в области управления энергией, компанией Schneider Electric, эта программа обеспечивает доступ к актуальным рекомендациям и объективному анализу специалистов по использованию в различных отраслях.

Ориентация на реальные потребности с учетом высокой занятости обучающихся

Принимая во внимание напряженный трудовой ритм потенциальных обучающихся все курсы поделены на тридцатиминутные модули, рассчитанные на изучение, в удобное время, в удобном темпе. Ряд ассоциаций засчитывает эти курсы как дополнительное профессиональное обучение. В настоящее время охвачены следующие темы: энергопотребление и измерения, средства расчета эффективности и показателя рентабельности инвестиций (ROI). Какой бы курс вы ни выбрали, это будет решение, рассчитанное на практическое применение с немедленным положительным эффектом и способное помочь специалисту по энергоэффективности завоевать заслуженный авторитет.



Кратко об обучении:

- > Бесплатная программа
- > Засчитывается как дополнительное профессиональное обучение
- > Круглосуточный доступ по сети
- > Свободный график, 30-минутные модули
- > Контроль полученных знаний и тестирование при завершении курса
- > Возможность выбора языка. В настоящее время — обучение на немецком, итальянском, испанском, бразильском варианте португальского, китайском и русском
- > Удобный веб-сайт с информационными статьями и разнообразными учебными пособиями

Станьте профессионалом в области энергоэффективности с Энергетическим Университетом!

Широкий тематический охват и ориентация на практические задачи



- > Пользователи сайта в 120 странах мира
- > Более 90% освоивших тот или иной курс заявляют об интересе к остальным
- > Более 90% готовы рекомендовать Энергетический Университет другим

В настоящее время предлагаются следующие курсы, основанные на актуальной информации, предоставленной специалистами по управлению электроэнергией в различных отраслях:

- комплексное решение проблем электропитания и теплового режима;
- неравномерность потребления и интеллектуальная электросеть Smart Grid;
- проведение энергоаудита;
- средства проведения энергоаудита;
- закупки электроэнергии;
- энергоэффективность: концепции и показатели;
- структура тарифов на электроэнергию;
- показатели энергоэффективности центра обработки данных;
- переход на экологичные технологии с эффективным использованием электроэнергии и минимизацией отрицательного воздействия на окружающую среду;
- системы отопления, вентиляции и кондиционирования и психрометрические таблицы;
- повышение энергоэффективности центра обработки данных за счет высокой энергетической плотности электrorаспределительной подсистемы;
- использование изоляционных материалов в промышленности;
- системы освещения;
- измерение и оценка характеристик энергопотребления;

- оценка эффективности использования электрической энергии в центре обработки данных;
- измерения и контроль;
- экономия за счет энергоэффективности;
- нормативы и стандарты США в области использования электроэнергии.

Практические преимущества

Курсы Энергетического Университета одобрены или засчитываются как дополнительное профессиональное обучение по определенным специальностям следующими профессиональными ассоциациями:

- The Renewable Energy and Energy Efficiency Partnership;
- The U.S. Green Building Council;
- The International Electrical and Electronics Engineers.

Время, проведенное с пользой

Программа Энергетического Университета помогает использовать время с максимальной пользой: основное внимание уделяется наиболее важным конечным рынкам, представляющим 72% мирового энергопотребления:

- энергетика и инфраструктура;
- промышленность;
- центры обработки данных и сети;
- административные и жилые здания.



Все очень просто. И бесплатно.
Подробности на сайте
www.MyEnergyUniversity.com

**Energy
University**
by Schneider Electric

Презентация

Системы распределения и подключения Linergy

Распределительные блоки
Linergy DS, DX, DP

Распределительные блоки
Linergy FM, FH, FV, FC, FT

Силовые шины

Система распределения
питания

Системы подключения Linergy

Клеммные колодки и шинки

Указатель

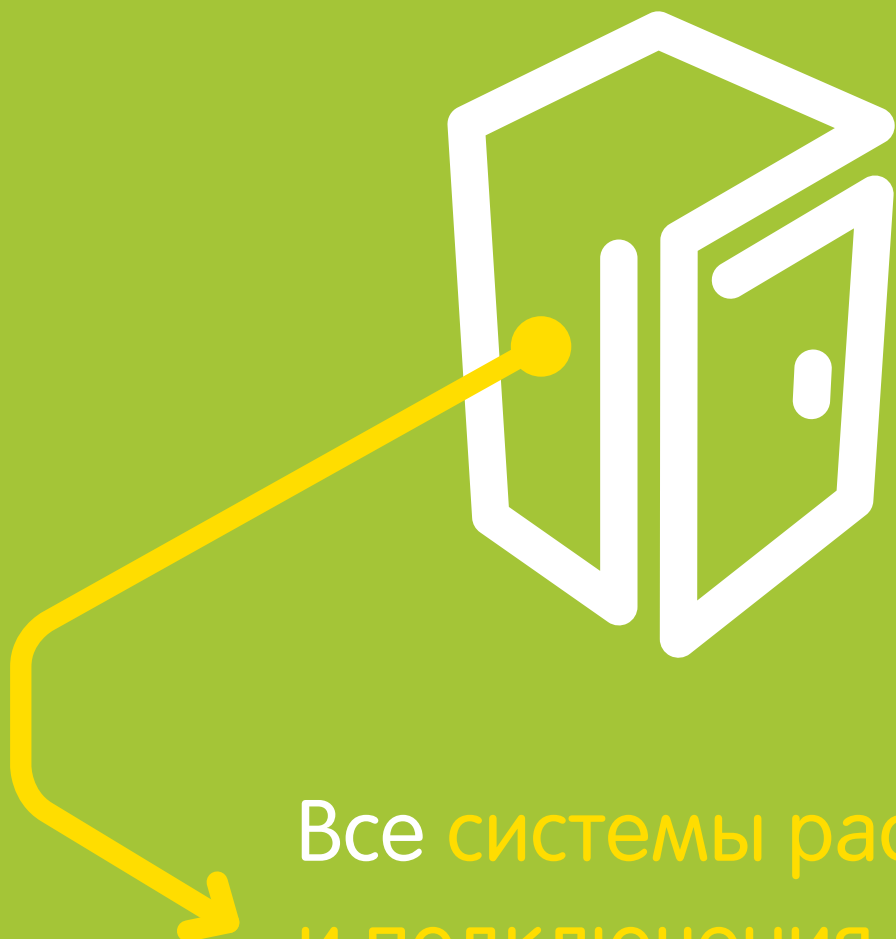

Все системы распределения
и подключения Schneider
Electric теперь объединены
под единым брендом:

Linergy

Теперь, думайте в стиле Linergy!

Потому что Linergy это...



Гибкость

- > **Linergy** это полная гамма решений, состоящая из более чем 800 позиций, подходящая для любых задач (распределение электричества, производство и управление, датацентры, и т.д.).
- > **Linergy** легко настраивается под технические требования и предпочтения заказчика.
- > Благодаря своей компактности продукты **Linergy** требуют минимум пространства для установки.
- > **Решения Linergy** легко разворачиваются в минимально возможное время.
- > Используя **Linergy**, вы можете вносить изменения на панели в месте установки вплоть до последней минуты.



Безопасность

- > **Linergy** полное соответствие стандартам IPxxB.
- > **Linergy** это решение для установки под напряжением, позволяющее осуществлять подключения без необходимости отключения распределительного щита (подключение под напряжением).
- > **Linergy** упрощает подключение, что напрямую увеличивает возможности панели.



Надежность

- > **Linergy** полностью удовлетворяет стандартам ЕС, а некоторые системы являются мульти-стандартными.
- > Все системы **Linergy** для распределения и подключения разработаны и прошли все тесты для совместной работы (в рамках комплексных решений Schneider Electric).
- > **Linergy** предоставляет Вам все преимущества энергетически эффективного распределительного щита.

И многое другое... >

Linerygy

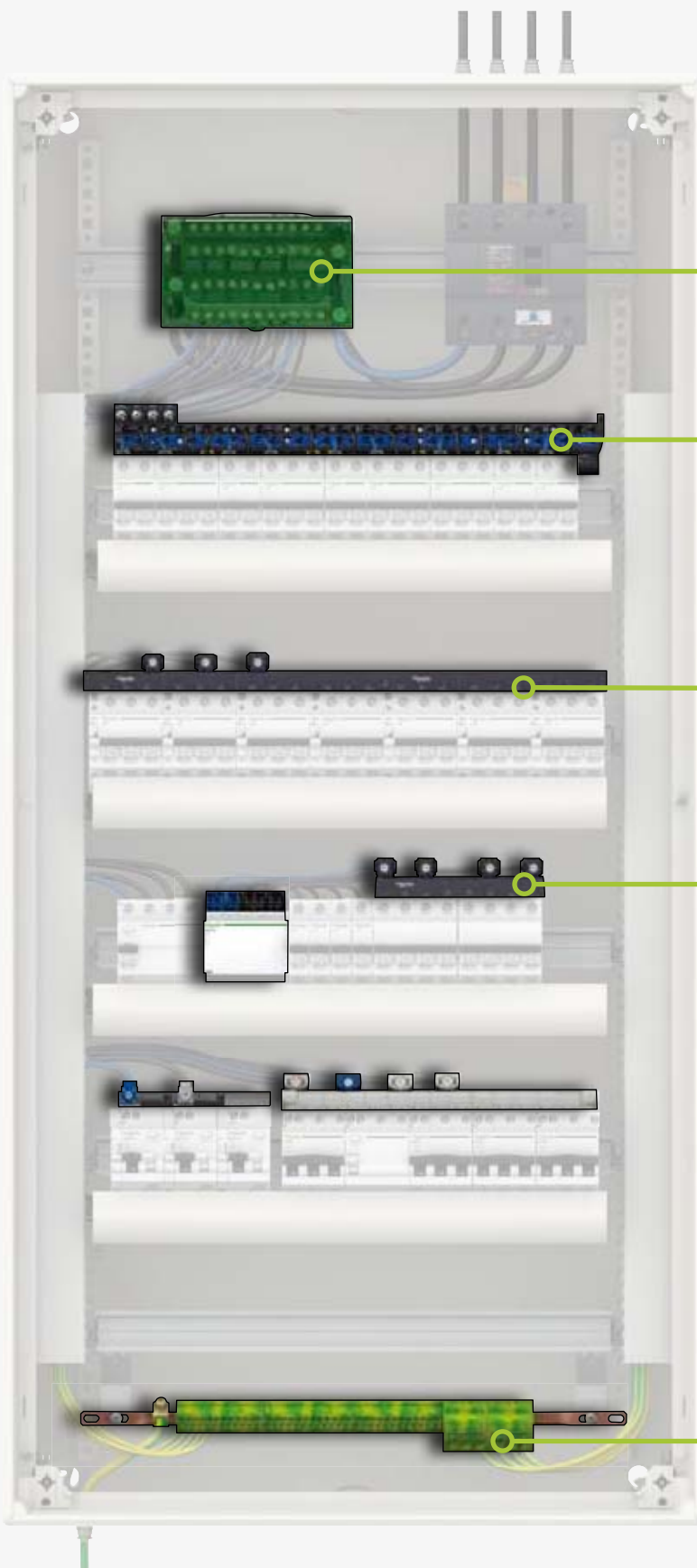

При использовании в ячейках Prisma или Spacial SFP можно применять протестированные решения, соответствующие требованиям IEC 61439

Используя продукты Linergy вы всегда сможете **подключить ваши модульные устройства** вне зависимости от выбранного типа шкафа.

Linergy DS

Распределительные блоки



- > Компактное решение
- > Возможность организовать до 60 кабельных подключений
- > Модели с винтовым подключением

Linergy FM

Распределительные блоки



- > Быстрое распределение по отходящим линиям количеством до 54
- > Максимальная гибкость для соблюдения баланса фаз
- > Нет необходимости в постоянной подтяжке соединений благодаря технологии пружинных зажимов

Linergy FH

Распределительные блоки питания устройств

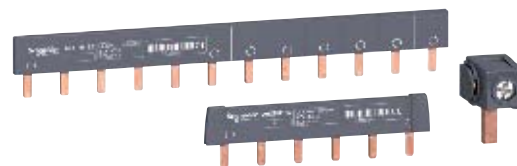

- > Полная линейка продуктов для удовлетворения любых нужд
- > Легко устанавливаемые
- > Компактные размеры на токи до 100 А

Linergy TB

Клеммные колодки и шинки



- > Занимает минимальное пространство
- > Модели для быстрого подключения

Lineryg

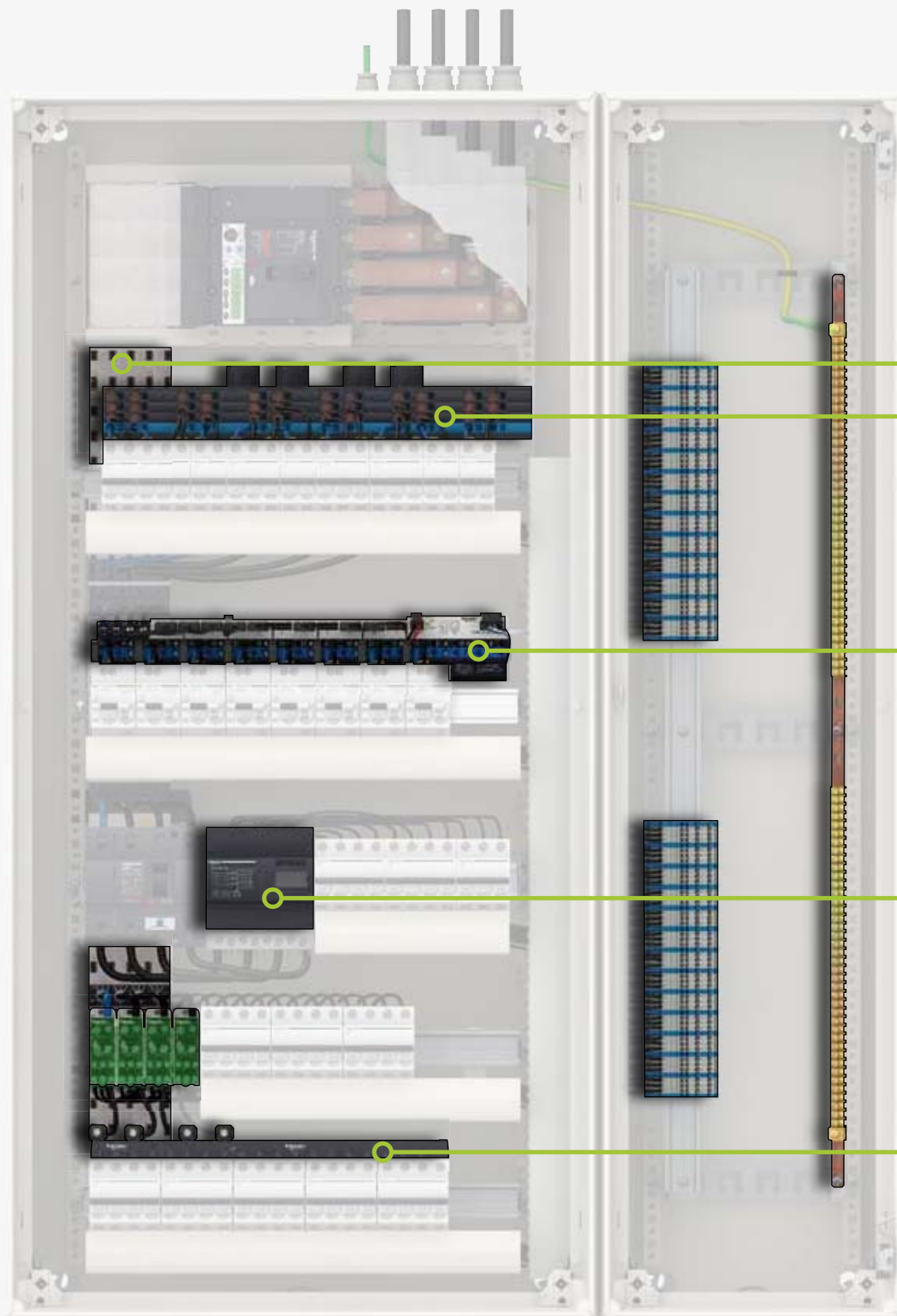
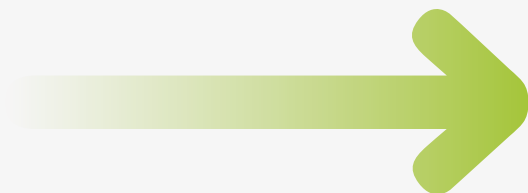

При использовании в ячейках Prisma или Spacial SFP можно применять протестированные решения, соответствующие требованиям МЭК 61439

Для Вашего распределительного щита Linergy предоставляет решения **умной силовой сети**.

Linergy BW

Силовые шины



- > Решения для токов до 630 А
- > Решения могут быть настроены для использования в любой архитектуре распределительного щита.

Linergy FM

Распределительные блоки питания устройств

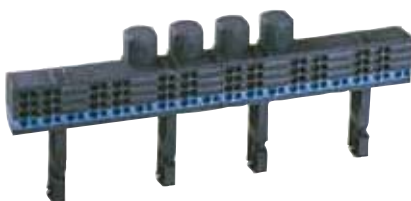

- > Максимальная гибкость для соблюдения баланса фаз
- > Поддержка SmartLink для обмена информацией

Linergy DX

Распределительные блоки



- > Модели для быстрого подключения
- > Легкое подключение
- > Компактное решение
- > Возможность организовать до 52 кабельных подключений

Linergy FH

Распределительные блоки питания устройств

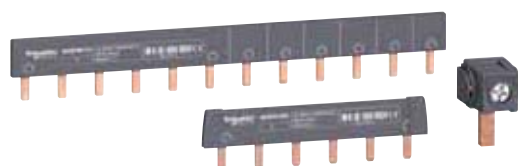

- > Доступны размеры любой длины (до 1 м)
- > Гребенчатые шинки совместимы с любыми дополнительными устройствами

Lineryg

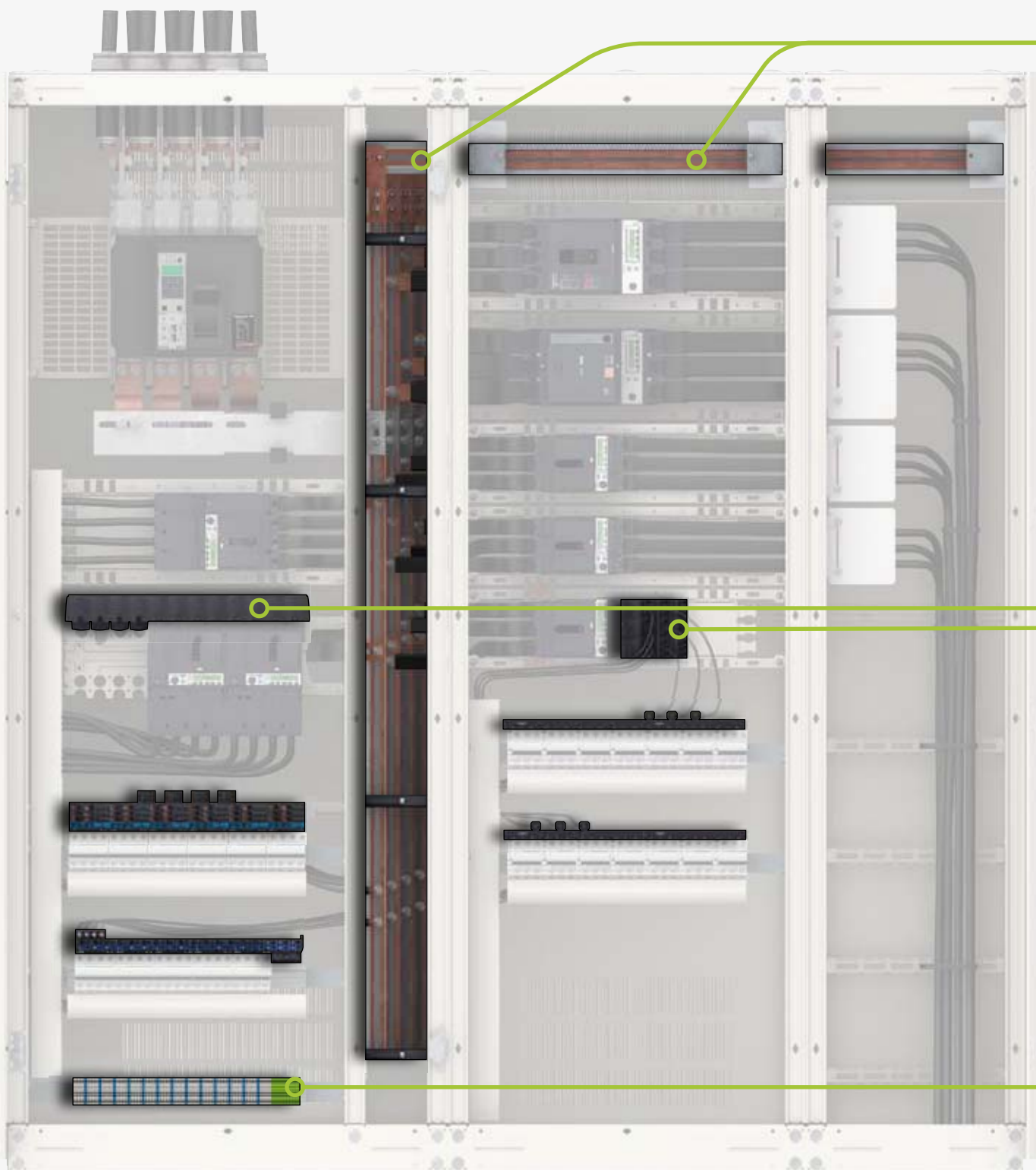

При использовании в ячейках Prisma или Spacial SFP можно применять протестированные решения, соответствующие требованиям МЭК 61439

Linergy предлагает наиболее **передовые**, но, в то же время, **простые решения**.

Linergy LGY/ LGYE

Силовые шины



- > Решения для токов до 4000 А
- > Подключение в любом месте без сверления (с LGY и LGYE профилем)

Linergy FC

Распределительные блоки питания устройств



- > Компактное (3 x 4P / 4 x 3P) решение
- > Надежное соединение
- > Система быстрого подключения для Compact NSX, тока до 250 А

Linergy DP

Распределительные блоки



- > Компактные размеры на токи до 250 А
- > Простота в использовании
- > Система быстрого подключения для Compact NSX

Linergy TR

Клеммные колодки и шинки

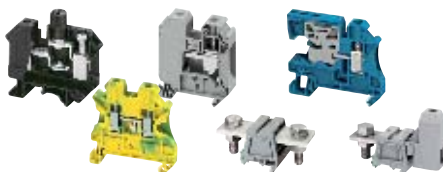

- > Простота в использовании
- > Гарантированная согласованность и взаимное функционирование
- > Несколько устройств выполняют множество задач

Linerygy

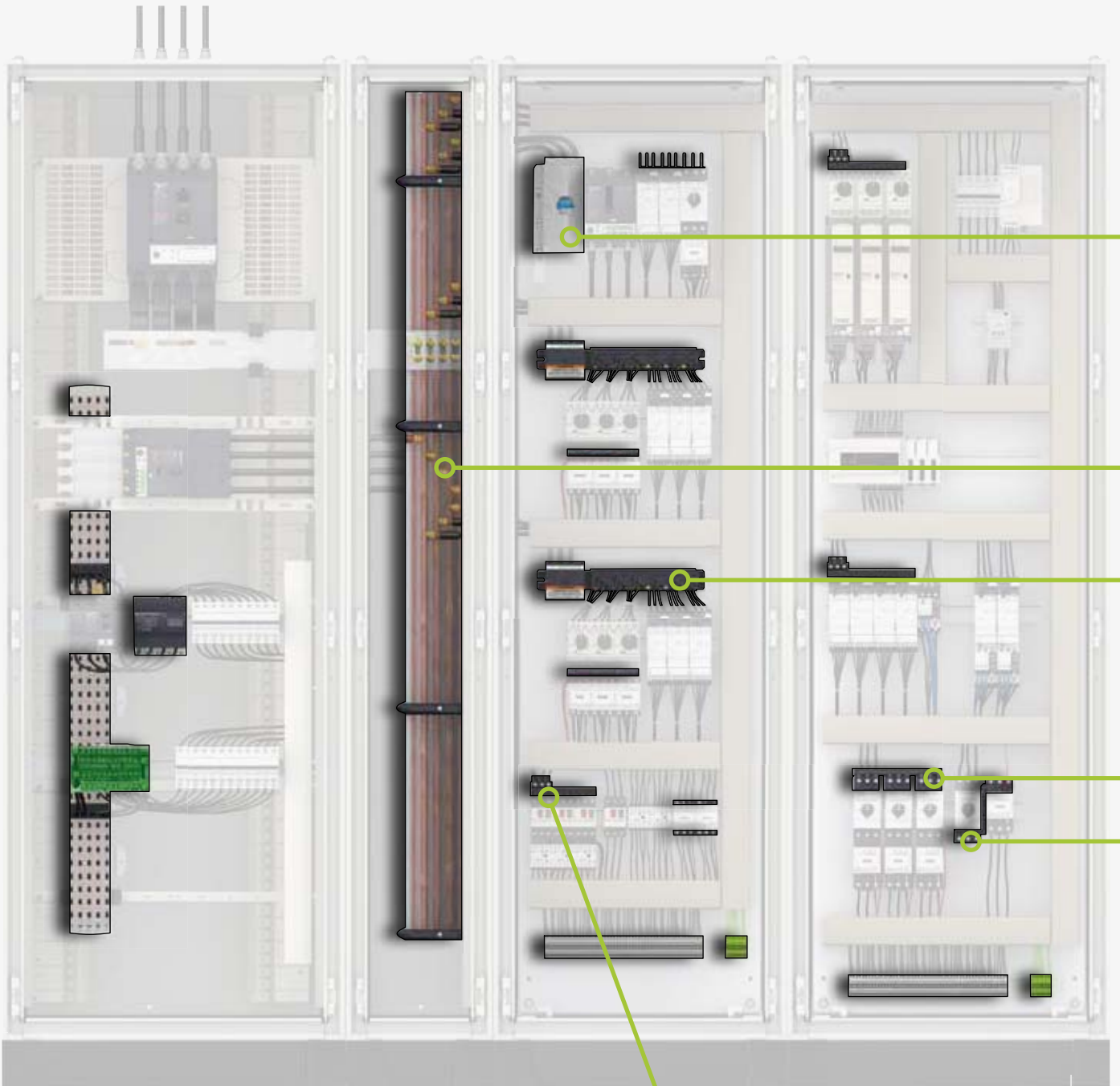
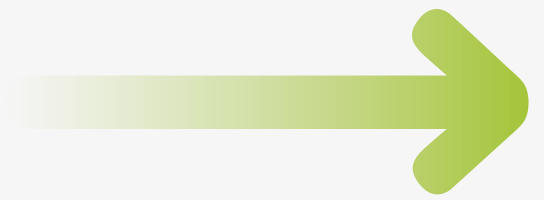

Благодаря Linergy Вы можете построить гибкий и масштабируемый щит, который Вы заслуживаете.

Linergy BZ

Силовые шины



- > Платы быстрого подключения для Compact и TeSys.
- > Решения для токов до 630 А

Linergy LGY / LGYE

Силовые шины



- > Решения для токов до 4000 А
- > Все устройства, находящиеся внутри панели запитаны

Linergy НК

Распределение с возможностью установки под напряжением



- > Простая процедура апгрейда панели
- > Надежные модификации и апгрейды под напряжением
- > Мульти-стандартность, ток до 160 А

Linergy FT

Распределительные блоки питания устройств



- > Оптимальная производительность и эффективность вашей управляющей панели
- > Легко устанавливаемые
- > Высокая надежность





Linergy DS

16

Винтовые распределительные блоки

16



Linergy DX

18

Блоки быстрого распределения

18



Linergy DP

20

Блоки быстрого распределения

20

PB11254-30



PB11253-30



МЭК/EN 60947-7-1, МЭК/EN 61439-1 и 2





Описание

- Одноконтактный, либо четырехконтактный распределительный блок, который устанавливается на DIN рейке, либо монтажной плате.
- Совместим с распределительными щитами серий Prisma G и P, Pragma, Mini Pragma и Resbo.
- Входящие и исходящие цепи подключены к клеммным колодкам с винтовыми клеммами, которые могут быть соединены как гибкими, так и жесткими кабелями с наконечниками.
- Опция: дополнительная нейтральная клеммная полоска подключения для четырехконтактного блока распределения.

Преимущества

- Упрощенная схема питания для главных потребителей
- Легкая балансировка фаз.
- Подключение кабелей без труда благодаря отличной доступности компонентов.
- Видимость всех соединений.
- Изоляция между фазами.
- Одноконтактные блоки распределения расположены рядом, и могут быть соединены с помощью отверстия для параллельного подключения.

Винтовые распределительные блоки

	1P			4P
				
Номинальный ток (при 40°C)	125 A	160 A	250 A	100 A
Возможности подключения	10	13	14	4 x 7
Клеммы				
Диаметр	2 x Ø 9.5 мм	2 x Ø 12 мм	1 x Ø 15.3 мм	2 x Ø 7.5 мм
	2 x Ø 7.5 мм	3 x Ø 7.5 мм	1 x Ø 10 мм	5 x Ø 5.5 мм
	6 x Ø 5.8 мм	8 x Ø 5.8 мм	4 x Ø 6 мм	-
	-	-	8 x Ø 7.5 мм	-
Номинальный пиковый выдерживаемый ток (I _{pk})	25 кА	36 кА	60 кА	24 кА
Номинальный кратковременный ток (I _{cw}) (МЭК/EN 60947-7-1)	4.2 кА ср. квадр./1 с	8.4 кА ср. квадр./1 с	14.4 кА ср. квадр./1 с	3 кА ср. квадр./1 с
Ширина (количество 9 мм штырьков)	3	4	5	8
Размеры (В x Ш x Г)	85 x 27 x 50.5	85 x 36 x 50.5	85 x 45 x 50.5	100 x 71 x 50.5
Массы (г)	125	163	239	210
Нейтральная клеммная полоска (опция)	-	-	-	LGYN1007
№ по каталогу	LGY112510	LGY116013	LGY125014	LGY410028

Технические данные

Общие характеристики

Номинальное напряжение изоляции (Ui)	500 В пер. тока
Номинальное напряжение (Ue)	230 В пер. тока (Ph/N) 440 В пер. тока (Ph/Ph)
Номинальное выдерживаемое импульсное напряжение (Uimp)	8 кВ
Номинальный ток короткого замыкания в сборке	В соответствии с отключающей способностью автоматических прерывателей распределительных блоков Schneider Electric, включая каскадные конфигурации
Частота в сети	50/60 Гц
Уровень загрязнения	3
Категория перенапряжения	III

Дополнительные технические характеристики

Номинальная температура	40°C
Рабочая температура	От -25 до 55 °C
Диэлектрическая защита (МЭК/EN 60947-1)	2500 В пер. тока

DB405005



На моделях LGY412560 и LGY416048 входящие кабели подключаются к боковым клеммам.

			Нулевая шина		
125 A		160 A	100 A	125 A	
4 x 12	4 x 15	4 x 12	7	12	15
1 x Ø 9 мм	1 x Ø 9.5 мм	1 x Ø 12 мм	2 x Ø 7.5 мм	1 x Ø 9 мм	1 x Ø 9.5 мм
7 x Ø 7.5 мм	3 x Ø 8.5 мм	3 x Ø 9 мм	5 x Ø 5.5 мм	7 x Ø 7.5 мм	3 x Ø 8.5 мм
4 x Ø 6.5 мм	11 x Ø 6.5 мм	8 x Ø 7.5 мм	-	4 x Ø 6.5 мм	11 x Ø 6.5 мм
-	-	-	-	-	-
26 кА	28 кА	36 кА	-	-	-
4.2 кА ср. квадр./1 с	4.2 кА ср. квадр./1 с	8.4 кА ср. квадр./1 с	-	-	-
14	20	18	7	14	17
100 x 126 x 50.5	100 x 162 x 50.5	100 x 174 x 50.5	20 x 70 x 35	20 x 125 x 35	20 x 155 x 35
390	559	567	63	111	149
LGYN12512	LGYN12515	LGYN12512	-	-	-
LGY412548	LGY412560	LGY416048	LGYN1007	LGYN12512	LGYN12515

Технические данные по клеммам

Тип		Винтовая резьба PZ2							
Диаметр		Ø 5.5 мм	Ø 5.8 мм	Ø 6 мм	Ø 6.5 мм	Ø 7.5 мм	Ø 8.5 мм	Ø 9 мм	Ø 9.5 мм
Секция	Жесткий кабель	1.5 - 16 мм ²	1.5 - 16 мм ²	1.5 - 16 мм ²	1.5 - 16 мм ²	2.5 - 25 мм ²	6 - 35 мм ²	10 - 35 мм ²	10 - 35 мм ²
	Гибкий кабель или кабель с наконечником	1.5 - 10 мм ²	1.5 - 10 мм ²	1.5 - 10 мм ²	1.5 - 10 мм ²	1.5 - 16 мм ²	4 - 25 мм ²	4 - 25 мм ²	6 - 35 мм ²
Усилие на закручивание		2 Н·м	2 Н·м	2 Н·м	2 Н·м	2 Н·м	2 Н·м	2.5 Н·м	2.5 Н·м
Тип		Винтовая резьба Hc							
Диаметр		Ø 9.5 мм	Ø 10 мм	Ø 12 мм	Ø 15.3 мм				
Секция	Жесткий кабель	10 - 35 мм ²	1.5 - 50 мм ²	25 - 70 мм ²	35 - 120 мм ²				
	Гибкий кабель или кабель с наконечником	6 - 35 мм ²	1.5 - 35 мм ²	16 - 50 мм ²	25 - 95 мм ²				
Усилие на закручивание		8 Н·м	4 Н·м	1 P: 9 Н·м	4P: 5 Н·м	14 Н·м			

МЭК 60947-7-1, МЭК 61439-2

PB104499-7





PB500924



Описание

- Выходные цепи подключены спереди к пружинным клеммам
- Зажим автоматически подстраивается под размер жилы
- Клеммы нечувствительны к вибрациям и колебанию температуры
- К каждой клемме может быть подключен только один кабель (гибкий, либо жесткий).

Блоки быстрого распределения

		4P, ввод сверху	4P, ввод снизу
			
Номинальный ток при 40°	(Ie)	63 A	63 A
Номинальный ток короткого замыкания в сборке	(Isc)	Улучшенная отключающая способность автоматических прерывателей благодаря их каскадной конфигурации. Были проведены тесты по худшему сценарию.	Улучшенная отключающая способность автоматических прерывателей благодаря их каскадной конфигурации. Были протестированы все ситуации по худшим сценариям.
Номинальное напряжение изоляции	(Ui)	500 В пер. тока	500 В пер. тока
Номинальное напряжение	(Ue)	440 В пер. тока	440 В пер. тока
Номинальное выдерживаемое импульсное напряжение	(Uimp)	6 кВ	6 кВ
Номинальный кратковременный ток Icw	(Icw)		
Номинальная рабочая частота		50/60 Гц	50/60 Гц
Уровень защиты		IPxxB	IPxxB
Ввод питания		Через туннельную клемму под кабель сечением 25 мм ² для каждой фазы	Через туннельную клемму под кабель сечением 25 мм ² для каждой фазы
Распределение тока		24 подключения: 4 отходящих цепи из кабеля сечением 6 мм ² 12 отходящих цепей из кабеля сечением 6 мм ²	24 подключения: 4 отходящих цепи из кабеля сечением 6 мм ² 12 отходящих цепей из кабеля сечением 6 мм ²
Размеры (Д x В x Ш)		96,5 x 72 x 62 8 x 9 мм	96,5 x 72 x 62 8 x 9 мм
Монтаж		На DIN-рейку	На DIN-рейку
Прочее			
Стандарт для установки в Prisma		МЭК 61439-2	МЭК 61439-2
Нить накала 60695-2-11		960°C	960°C
Уровень защиты		3	3
№ по каталогу		04040	04041

Принадлежности

№ по каталогу	-	-
----------------------	---	---

Преимущества

- Надежное электрическое подключение, обслуживание не требуется (сохранение плотности соединений гарантируется)
- Быстрое подключение
- Легкая балансировка фаз.
- Легкость переподключения в случае расширения или модификации распределительного щита

4P		1P	
			
125 A	160 A	160 A	
Максимально 20 кА/60 мс в соответствии с МЭК 61439-1	Максимально 20 кА/60 мс в соответствии с МЭК 61439-1	32 кА	
750 В	750 В	750 В	
690 В пер. тока	690 В пер. тока	690 В пер. тока	
8 кВ	8 кВ	8 кВ	
4.5 кА ср. квадр./1 с	4.5 кА ср. квадр./1 с		
50/60 Гц	50/60 Гц	50/60 Гц	
IPxxV	IPxxV	IPxxV	
Через туннельную клемму под кабель сечением 35 мм ² для каждой фазы	Через туннельную клемму под кабель сечением 35 мм ² для каждой фазы	Через туннельную клемму под кабель сечением 70 мм ² , для каждой фазы	
52 подключения: 7 отходящих цепей из кабеля сечением 4 мм ² 3 отходящих цепи из кабеля сечением 6 мм ² 2 отходящих цепи из кабеля сечением 10 мм ² 1 отходящая цепь из кабеля сечением 16 мм ² (винтовые клеммы)	52 подключения: 7 отходящих цепей из кабеля сечением 4 мм ² 3 отходящих цепи из кабеля сечением 6 мм ² 2 отходящих цепи из кабеля сечением 10 мм ² 1 отходящая цепь из кабеля сечением 16 мм ² (винтовые клеммы)	6 подключений: 6 отходящих цепей из кабеля сечением 16 мм ²	
127 x 108 x 48 8 x 9 мм	127 x 108 x 48 8 x 9 мм	95 x 36 x 70 4 x 9 мм	
Крепится гна плоскую или содержащую слоты плату, или на DIN-рейку	Крепится гна плоскую или содержащую слоты плату, или на DIN-рейку	На DIN-рейку	
Возможно сочетание двух клеммных блоков (2-й клеммный блок запитывается от туннельной клеммы первого блока, максимальный ток на втором: 80 А)	Возможно сочетание двух клеммных блоков (2-й блок запитывается от туннельной клеммы первого блока, максимальный ток на втором: 80 А)		
МЭК 61439-2	МЭК 61439-2	МЭК 61439-2	
960°C	960°C	960°C	
3	3	3	
04045	04046	04031	
Комплект из 4 проводников для подсоединения распределительной колодки (блока) x 125 А		Медная прокладка (группа из 4 штук)	
04047		04037	

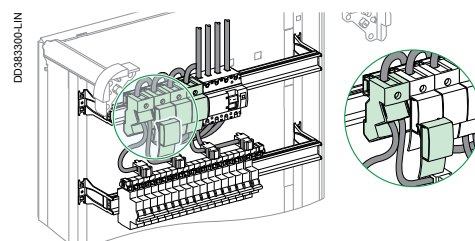
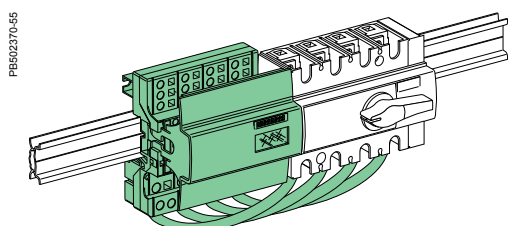

PB103812-25





МЭК 60947-7-1, МЭК 61439-1 и 2

Описание

■ Блок быстрого распределения Linergy DP разработан специально для установки после Compact NSX и INS, с током до 250 А. Он также может быть пристегнут к модульной рейке.

Преимущества

- Легко закрепляется в горизонтальном положении. Электрические подключения производятся непосредственно к клеммам устройства.
- На распределительном щите не требуется выделение специального пространства, поскольку размеры блока равны размерам устройств.
- Клеммы расположены под наклоном для облегчения подключения жилы и уменьшения необходимости сгибания гибкого и жесткого кабелей.

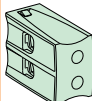
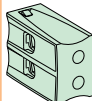
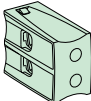
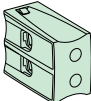
	Блоки быстрого распределения для компактных устройств		Дополнительный блок	
	3P	4P	3P	4P
	 PB103811-15	 PB103812-15	 PB502371-70	 PB502371-70
Номинальный ток (Ie)	250 А	250 А	250 А	250 А
Номинальный пиковый выдерживаемый ток (Ipk)	32 кА	32 кА		
Полные возможности подключения, выходные клеммы	27 подключений: 6 отходящих цепи из кабеля сечением 10 мм ² 3 отходящих цепи из кабеля сечением 16 мм ²	36 подключений: 6 отходящих цепи из кабеля сечением 10 мм ² 3 отходящих цепи из кабеля сечением 16 мм ²	2 подключения: 2 отходящих цепи из кабеля сечением 35 ² на каждый контакт	2 подключения: 2 отходящих цепи из кабеля сечением 35 ² на каждый контакт
Ввод питания	1 кабель с наконечником 120 мм ² на каждый контакт			
Размеры (Д x В x Ш)	105 x 138 x 63	140 x 138 x 64		
Монтаж	На монтажной плате или DIN-рейке		На монтажной плате	
Сертификаты продукта	ASEFA - KEMA			
Стандарт для установки в Prisma	МЭК 61439-1-2			
Нить накала 60695-2-11	960°C			
№ по каталогу	04033	04034	04155	04156
	 PB502371-70	 PB502371-70		
Описание	2 x 35 ² 3P для Linergy DP 250 А	2 x 35 ² 4P для Linergy DP 250 А		
№ по каталогу	04155	04156		

Технические данные

Общие характеристики

Номинальный ток короткого замыкания (I _{cc}) в сборке		Улучшенная отключающая способность прерывателей благодаря их каскадной конфигурации. Были протестированы все ситуации по худшим сценариям.
Номинальное напряжение изоляции (U _i)		750 В пер. тока
Номинальное напряжение (U _e)		690 В
Номинальное выдерживаемое импульсное напряжение (U _{imp})		8 кВ
Частота в сети		50/60 Гц
Уровень защиты		IPxxB
Уровень защиты		3
Категория перенапряжения		III

Дополнительные технические характеристики

Номинальная температура		40°C
Рабочая температура		От -25 до 55 °C

Установка

DD381346-70

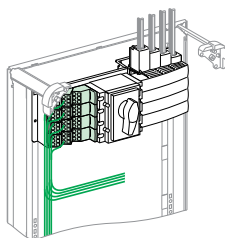

Также, блок может монтироваться после вертикально размещенных устройств Compact **NSX100/250** и Interpact **INS250**. В таком случае, Linergy DP монтируется на настраиваемой в глубину модульной рейке..

DD380780-70

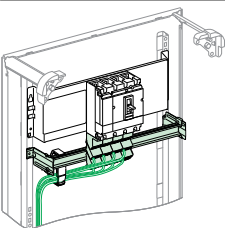

Непосредственно на монтажных платах устройств Compact **NSX100/250** и Interpact **INS250**, закрепленных горизонтально.



PB1104505-50



Linergy FM

24

Блоки быстрого распределения

24

PB9C2380



Linergy FH

26

Горизонтальная гребенчатая шинка, шаг 27 мм for C120, NG125 26
 Горизонтальная гребенчатая шинка, шаг 18 мм for Acti 9 / Multi 9 27
 Горизонтальная гребенчатая шинка, шаг 9 мм for Acti 9, iC60 29
 Горизонтальная гребенчатая шинка, шаг 18 мм for Domae 31
 Горизонтальная двусвязная гребенчатая шинка for 18 мм 32

PB9C2384



Linergy FV

32

Вертикальная гребенчатая шинка

32

PB9C568



Linergy FC

34

Распределительные блоки для Compact NSX и INS

34

PB9C2388

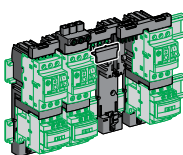

Linergy FT

36

Гребенчатая шинка TeSys

36

МЭК 60947-7-1, МЭК 61439-2

PF 104505-50



Описание

- Распределение для переполненных рядов модульных устройств
- Блок распределения в шкафах и ячейках запитывается от шины.
- Легкая балансировка фаз.
- Поддержка разных устройств и функций в одном ряду
- Установка ≥ 160 А: пристегивается к модульной рейке, либо прикручивается к цельной или содержащей слоты плате.

Распределительные блоки

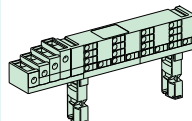
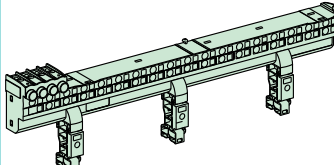
	4P	4P
	 <p>DC381661-LIN</p>	 <p>DC384088-LIN</p>
	63 A	80 A
Номинальный пиковый выдерживаемый ток (Ipk)	15 кА	15 кА
Номинальный ток короткого замыкания в сборке (Isc)	Улучшенная отключающая способность автоматических прерывателей благодаря их каскадной конфигурации. Были протестированы все ситуации по худшим сценариям. Идеальное соответствие характеристик подключенным устройствам. Автоматические прерыватели и выключатели работают в своем температурном режиме, их производительность находится под контролем.	
Напряжение изоляции (Ui)	500 В пер. тока	500 В пер. тока
Номинальное напряжение (Ue)	440 В пер. тока	440 В пер. тока
Номинальное выдерживаемое импульсное напряжение (Uimp)	6 кВ	6 кВ
Максимальный ток (Imax)	-	-
Номинальная рабочая частота	50/60 Гц	
Уровень защиты	IPxxB	IP20
Питание на входных клеммах	Туннельные клеммы для кабелей до 25 мм ²	Туннельные клеммы для гибких кабелей от 6 до 25 мм ² или жестких кабелей от 10 до 35 мм ²
Полные возможности подключения, выходные клеммы	Пружинные клеммы: 4 на каждую фазу (2 x 1 - 4 мм ² + 2 x 1 - 6 мм ²) 8 для нейтрали (4 x 1 - 4 мм ² + 4 x 1 - 6 мм ²)	Пружинные клеммы для жестких и гибких кабелей без наконечников: 6 на каждую фазу (1 - 6 мм ²) 18 для нейтрали (1 - 6 мм ²)
Ширина	24 модуля по 9 мм 12 модулей по 18 мм	48 модулей по 9 мм 48 модуля по 18 мм
Состав	Защищенные соединительные медные кабели (D=100 мм) 10 x 4 мм ² + 6 x 6 мм ²	Защищенные соединительные медные кабели (D=105 мм) 6 мм ² (12 синих + 12 черных)
№ по каталогу	04008	04000

Установка

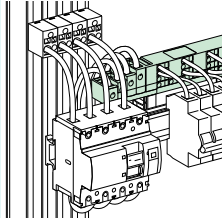
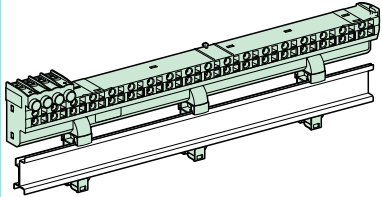
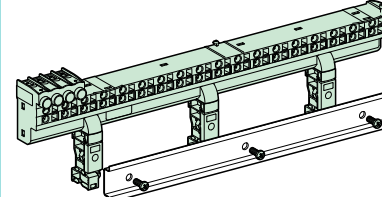
 <p>DC381664-LIN</p>	 <p>DB124105-LIN</p>
<p>Защелкивается на модульную рейку, либо крепится винтами</p>	<p>Защелкивается на модульную рейку, либо привинчивается</p>
	 <p>DB124106-LIN</p>
	<p>Может монтироваться на щитах Pragma и в Prisma Pack 160</p>

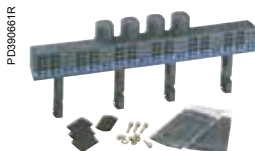

4P	2P	3P	4P	4P
160 A	200 A	200 A	200 A	200 A
27 кА	25 кА	25 кА	30 кА	27 кА
Улучшенная отключающая способность автоматических прерывателей благодаря их каскадной конфигурации. Были протестированы все ситуации по худшим сценариям.				
750 В пер. тока	750 В пер. тока	750 В пер. тока	750 В пер. тока	750 В пер. тока
690 В пер. тока	690 В пер. тока	690 В пер. тока	690 В пер. тока	690 В пер. тока
8 кВ	8 кВ	8 кВ	8 кВ	8 кВ
50 А для кабеля питания 10 мм ² / 63 А для 2 кабелей питания 10 мм ²				
50/60 Гц				
IPxxB				
Непосредственно в ряд через 50 мм ² кабель с обжимным кабельным наконечником, либо гибкий проводник шины 20 x 3				
На шите или в ячейке от изолированной шины Linergy BW через соединение 04021 (№ по каталогу)				
От шины Linergy BS в кожухе через соединение 04024 (№ по каталогу)				
От шины заднего крепления Linergy BS через соединение 04029 (№ по каталогу)				
6 точек подключения для каждой фазы, 9 точек подключения для нейтрали	12 точек подключения для каждой фазы, 9 точек подключения для нейтрали	12 точек подключения для каждой фазы, 18 точек подключения для нейтрали		
24 модуля по 9 мм 12 модулей по 18 мм	48 модулей по 9 мм 48 модуля по 18 мм			72 модуля по 9 мм 36 модулей по 18 мм
2 комплекта зачищенных соединительных медных кабелей 100 мм x 10 мм ²				
Защитные крышки для контактных пластин (IPxxB) / Крепежные принадлежности для контактных пластин.				
04018	04012	04013	04014	04026

Подключение к блоку распределения

	Комплект подсоединения блока 200 А, 4 полюса (поставляются вместе с крепежными деталями)	Комплект подсоединения блока 200 А, 4 полюса (поставляются вместе с крепежными деталями)	Комплект подсоединения блока 200 А, 4 полюса (поставляются вместе с крепежными деталями)	Комплект подсоединения блока 160 А, 4 полюса, половинной длины Linergy FM (поставляются вместе с крепежными деталями)
Позволяет обеспечить питание от	Шина Linergy BW	Шина Linergy BS в кожухе	Шина Linergy BW для заднего монтажа	Автоматический выключатель
№ по каталогу	04021	04024	04029	04030

Запасные части

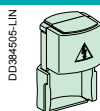

	4 крышки для контактных пластин Linergy FM с током 160/200 А
№ по каталогу	01202

0309204

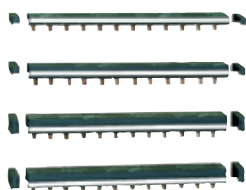

МЭК 60664-1

Описание

Использование гребенчатых шинок упрощает установку продуктов Schneider Electric.

- Поставляются с двумя концевыми колпачками (степень защиты IP2)
- Исходящие кабели питания могут быть промаркированы
- Места разрезов помечены на медных проводниках шины и на изоляции.

C120, NG125		Контакты 27 мм, обрезаемые			
Количество контактов		1P	2P	3P	4P
	0309204				
		Поставляются с двумя концевыми колпачками (степень защиты IP2) Места разрезов помечены на медных проводниках шины и на изоляции. Неиспользуемые контакты могут изолироваться специальными колпачками.			
Номинальный ток при 40°C	(Ie)	125 A			
Номинальный ток короткого замыкания в сборке	(Isc)	В соответствии с отключающей способностью прерывателей Schneider Electric			
Напряжение изоляции	(Ui)	620 В			
Номинальное напряжение	(Ue)	500 В			
Пожаробезопасность в соответствии с МЭК 695-2-1		30 с при 960°C			
Цвет		RAL 7016 (антрацитовый серый)			
Назначение					
Рекомендуется питание через соединители					
Кол-во модулей Ш=27 мм		16	16	15	16
Комплект		1			
№ по каталогу		14811	14812	14813	14814

Установка

DB105977-LIN

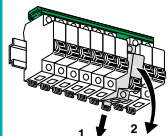

Гребенчатые шинки предоставляют возможность демонтажа (1 -2)

Аксессуары

Количество контактов	1P, 2P, 3P, 4P	
	PG134071	0309205
	Изолирующие колпачки для контактов	Соединитель с изоляцией
		Совместим со всеми гребенчатыми шинками Schneider Electric Надежно защелкиваются на изоляции шины. Удерживают защелкивающиеся маркеры, что позволяет идентифицировать цепи.
Назначение		
		Для полужесткого кабеля сечением 25мм ²
Комплект	20	4
№ по каталогу	14818	14885
Установка		

DB105977

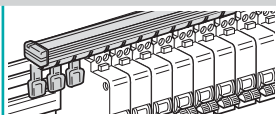

DB105976

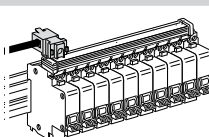

МЭК 60947-7-1, МЭК 61439-2

PB602379



Описание

Использование гребенчатых шинок упрощает установку продуктов Schneider Electric.

- Могут быть распилены и обрезаны за один заход.
- В комплекте две боковые крышки IP20
- После обрезания шинки установка крышек обязательна
- На каждую сторону шинки нанесена маркировка для идентификации фаз при установке во всех позициях.
- Места разрезов помечены на изоляции.
- В специальных гребенчатых шинках для автоматических прерывателей предусмотрен 9 мм промежуток для вставки дополнительных элементов iOF, iSD

Acti 9 / Multi 9		Контакты 18 мм, обрезаемые										
Количество контактов		1P	2P	3P	4P	3 (N+P)	Aux+1P	Aux+2P	Aux+3P	Aux+4P	3 (Aux+1P)	3 (Aux+N+1P)
	PB110252-24											
Номинальный ток при 40°C (Ie)		100 A										
Номинальный ток короткого замыкания в сборке (Isc)		В соответствии с отключающей способностью прерывателей Schneider Electric										
Напряжение изоляции (Ui)		500 В										
Номинальное напряжение (Ue)		415 В										
Пожаробезопасность в соответствии с МЭК 695-2-1		30 с при 960°C										
Цвет		RAL 7016 (антрацитовый серый)										
Назначение												
Рекомендуется питание через соединители												
Тип		L1...	L1L2...	L1L2L3...	NL1L2L3...	NL1NL2... ...NL3	AuxL1...	AuxL1L2...	AuxL1L2L3	AuxNL1... ...L2L3	AuxL1... ...AuxL2... ...AuxL3	AuxL1... ...AuxL2... ...AuxL3
Комплект		1	1	1	1	1	1	1	1	1	1	1
№ по каталогу												
6 модулей 18 мм		A9XPH106	-	-	-	-	-	-	-	-	-	-
12 модулей 18 мм		A9XPH112	A9XPH212	A9XPH312	A9XPH412	A9XPH512	-	-	-	-	-	-
18 модулей 18 мм		-	-	-	-	A9XPH518	-	-	-	-	-	-
24 модулей 18 мм		A9XPH124	A9XPH224	A9XPH324	A9XPH424	A9XPH524	-	-	-	-	-	-
57 модулей 18 мм		A9XPH157	A9XPH257	A9XPH357	A9XPH457	A9XPH557	A9XAH157	A9XAH257	A9XAH357	A9XAH457	A9XAH657	A9XAH557

Установка

PB110290-40



PB110793-40



Аксессуары

Количество контактов	1P	2P	3P	4P	-	-	-
	D9404806			D9404806	D9404806	PB110259-15	PB110259-22
	Крышки			Изолирующие колпачки для контактов		Соединители	
	Боковые крышки соответствуют стандарту защиты Ш320			Изоляция неиспользуемых контактов		Моносоединение	
						Двойные клеммы	
						Источник питания гребенчатой шинки. Горизонтальный вход на каждой стороне. Для кабеля 35 мм. Усилие на закручивание 4 Н·м	
Комплект	10	10	10	10	20	4	4
№ по каталогу	A9XPE110	A9XPE210	A9XPE310	A9XPE410	A9XPT920	A9XPCM04	A9XPCD04

Linergy FH

Горизонтальная гребенчатая шинка, шаг 18 мм для Acti 9 / Multi 9

МЭК 60947-7-1, МЭК 61439-2

PB902380



Описание

Использование гребенчатых шинок упрощает установку продуктов Schneider Electric. Фазы определяются по маркировке на каждом из концов гребенчатой шинки. Возможность демонтажа устройств с Acti 9.

Acti 9 / Multi 9		Контакты 18 мм, необрезаемые				
Количество контактов		1P	2P	3P	4P	3 (N+P)
	PB110231-15					
Номинальный ток при 40°C (Ie)		100 A				
Номинальный ток короткого замыкания в сборке (Isc)		В соответствии с отключающей способностью прерывателей Schneider Electric				
Напряжение изоляции (Ui)		500 В				
Номинальное напряжение (Ue)		415 В				
Пожаробезопасность в соответствии с МЭК 695-2-1		30 с при 960°C				
Цвет		RAL 7016 (антрацитовый серый)				
Назначение						
Тип		Рекомендуется питание через соединители				
Комплект		L1	L1L2	L1L2L3	NL1L2L3	NL1NL2NL3
№ по каталогу		1	1	1	1	1
12 модулей 18 мм		A9XPM112	A9XPM212	A9XPM312	A9XPM412	A9XPM512*

* This comb busbar is only compatible in top feeding for simple lug devices и bottom feeding on double lug devices.

Установка

PB110230-40



PB110793-40



Аксессуары

	PB110257-10		PB110259-22		PB110259-15	
		Изолирующие колпачки для контактов	Соединители		Моносоединение	
		Изоляция неиспользуемых контактов	Двойные клеммы		Моносоединение	
			Питание гребенчатой шинки			
Назначение						
			Горизонтальный вход с каждой из сторон Для кабеля 35 мм ² Усилие закручивания 4 Н·м			
Комплект		20	4	4		
№ по каталогу		A9XPT920	A9XPCD04	A9XPCM04		
Установка						
	PB109162-38		PB109164-38			

МЭК 60439-1



Описание

Гребенчатые шинки обеспечивают:

- Простой и надежный монтаж выключателей 1P+N и 3P+N, iTL, iCT, iID, V, iPB и Cм: позиционирование зубцов напротив клемм устройств обеспечивается медными элементами
- Гребенчатые шинки группового питания iC60/iID содержат две разные части:
 - Подключение группового выключателя питания: Прерыватель iC60 (3P+N) или iID (3P+N) в модулях 18 мм, кабельное питание, снизу, непосредственно через клеммы
 - Подключение выключателей iDPN, iDPN Vigi и DPN N Vigi в 9 мм модулях

РБ602302



Acti 9 Ph+N		Контакты 9 мм, обрезаемые					
Количество контактов		1P+N			3P+N		
							
		21501			21505		
		Полные гребенчатые шинки (в комплекте 4 боковых пластины и 1 крышка для зубцов)					
Номинальный ток при 40°C	(Ie)	80 А					
Номинальный ток короткого замыкания в сборке	(Isc)	В соответствии с отключающей способностью прерывателей Schneider Electric					
Напряжение изоляции	(Ui)	440 В					
Номинальное напряжение	(Ue)	230 В (P4 + N) - 400 В (3Ph + N)					
Номинальное выдерживаемое импульсное напряжение	(Uimp)	6 кВ					
Уровень защиты		IP20					
Пожаробезопасность в соответствии с МЭК 695-2-1		30 с при 960°C					
Цвет		RAL 7035					
Кол-во модулей Ш = 18 мм	Гребен. шинка	12	18	24	12	18	24
	Изолир. колпачки	3	3	6	3	3	6
№ по каталогу		21501	19512	21503	21505	09516	21507
Гребенчатая шинка в отдельности							
Кол-во модулей Ш = 18 мм	Гребен. шинка	48			48		
№ по каталогу		21089			21093		

Гребенчатая шинка группового питания iC60/iID в отдельности

Количество контактов		3P+N		
				
Номинальный ток при 40°C	(Ie)	80 А		
Номинальный ток короткого замыкания в сборке	(Isc)	В соответствии с отключающей способностью прерывателей Schneider Electric		
Напряжение изоляции	(Ui)	440 В		
Номинальное напряжение	(Ue)	230 В (P4 + N) - 400 В (3Ph + N)		
Номинальное выдерживаемое импульсное напряжение	(Uimp)	6 кВ		
Уровень защиты		IP20		
Пожаробезопасность в соответствии с МЭК 695-2-1		30 с при 960°C		
Цвет		RAL 7035		
Кол-во модулей Ш = 18 мм		12	48	48
Питание		Слева	Слева	Справа
№ по каталогу		10545	10546	10547

Аксессуары

Кол-во контактов	1P+N	3P+N		
				
	Крышки	Изолирующие колпачки для контактов (3 x 18-мм модулей)	Изолирующие колпачки для контактов (1 x 18-мм модулей)	Соединители (серые)
Комплект	40	12	10	4
№ по каталогу		021094	021095	021098

МЭК 60439-1

PB902383

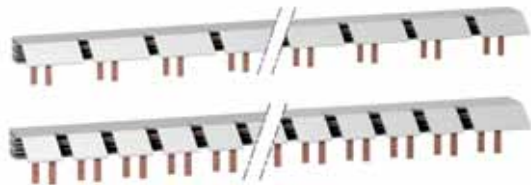

Описание

- Подключение выключателей iDPN, iDPN Vigi и DPN N Vigi в 9 мм модулях
- В специальных гребенчатых шинках для прерывателей предусмотрен 9 мм промежуток для вставки дополнительных элементов iOF, iSD, iOF/SD+OF
- Гребенчатые шинки для 3P+N прерывателей и дополнительных элементов совместимы с распределительными щитами Prisma
- Гребенчатые шинки с Prisma и Pragma 24 модуля

Acti 9		Контакты 9 мм, обрезаемые			
Количество контактов		1P+N	3P+N	1P+N	3P+N
		A9N21036			
		Гребенчатые шинки		Гребенчатые шинки DPN Vigi	
Номинальный ток при 40°C	(Ie)	63 A			
Номинальный ток короткого замыкания в сборке	(Isc)	В соответствии с отключающей способностью прерывателей Schneider Electric			
Напряжение изоляции	(Ui)	500 В			
Номинальное напряжение	(Ue)	230 В (P4 + N) - 400 В (3Ph + N)			
Уровень защиты		IP20			
Пожаробезопасность в соответствии с МЭК 695-2-1		30 с при 960°C			
Цвет		RAL 7035			
Кол-во модулей Ш = 18 мм		56	56	56	56
№ по каталогу		A9N21035	A9N21036	A9N21037	A9N21038

Аксессуары

Количество контактов	1P+N	3P+N			
	Крышки		Соединители (серые)	Соединители нейтралы (голубые)	Крышки для контактов (1 x 18 мм модулей)
Комплект	20	10	10	10	10
№ по каталогу	A9N21039	A9N21040	A9N21041	A9N21042	A9N21050

МЭК 60439-1, IEC60664

PB101626-35



Описание

Гребенчатые шинки:

- Могут быть распилены и обрезаны за один заход.
- В комплекте две боковые крышки IP20
- После обрезания шинки установка крышек обязательна
- На каждую сторону шинки нанесена маркировка для идентификации фаз при установке во всех позициях.
- Места разрезов помечены на изоляции.

Domae		Контакты 18 мм, обрезаемые		
Количество контактов		1P	2P	3P
	PB602372			
Номинальный ток при 40°C (Ie)		63 A		
Номинальный ток короткого замыкания в сборке (Isc)		В соответствии с отключающей способностью прерывателей Schneider Electric		
Напряжение изоляции (Ui)		500 В		
Номинальное напряжение (Ue)	Ph/N	230 В пер. тока		
	Ph/Ph	400 В пер. тока		
Пожаробезопасность в соответствии с МЭК 695-2-1		30 с при 850°C		
Цвет		RAL 7035		
Питание		С помощью 16 мм ² полужесткого или 10 мм ² гибкого кабеля С соединителем		
Кол-во модулей Ш = 18 мм		12	12	12
№ по каталогу		10387	10389	10391

Установка

PB101630_SE-40

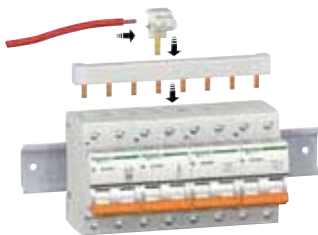

Аксессуары

	PB602373	PB101632-10	PB110858	
Тип	Соединители (4, 35 мм ²)	Крышки (2 фазы)	Крышки (3 фазы)	Изолирующие колпачки для контактов
Комплект	1	10	10	10
№ по каталогу	10397	10398	10399	10396

РБ502384



МЭК 60664-1

Описание

- Обеспечивает питание для главных потребителей через два контакта с одного ряда на следующий
- Центральная линия между рядами: 125 мм или 150 мм
 - Расстояния между клеммами: шаг 9 мм или 18 мм

Вертикальные гребенчатые шинки

	РБ 106071_40	РБ 106083_40	РБ 106072_40	РБ 106073_40	РБ 106074_40	РБ 106074_40
Номинальный ток при 40°C (Ie)	80 А					
Номинальный ток короткого замыкания в сборке (Isc)	В соответствии с отключающей способностью прерывателей Schneider Electric					
Напряжение изоляции (Ui)	500 В					
Номинальное напряжение (Ue)	415 В					
Пожаробезопасность в соответствии с МЭК 695-2-1	30 с при 850°C					
Расстояние между входными клеммами	9 мм	18 мм	18 мм	9 мм	18 мм	18 мм
Расстояние между выходными клеммами	9 мм	9 мм	18 мм	9 мм	18 мм	18 мм
Центральная линия между рядами	125 мм			150 мм		
Цвет	RAL 7035 (светло-серый)			RAL 7016 (антрацитовый серый)		
№ по каталогу	14900	14909	14910	14901	14911	14911

Установка

РБ502377

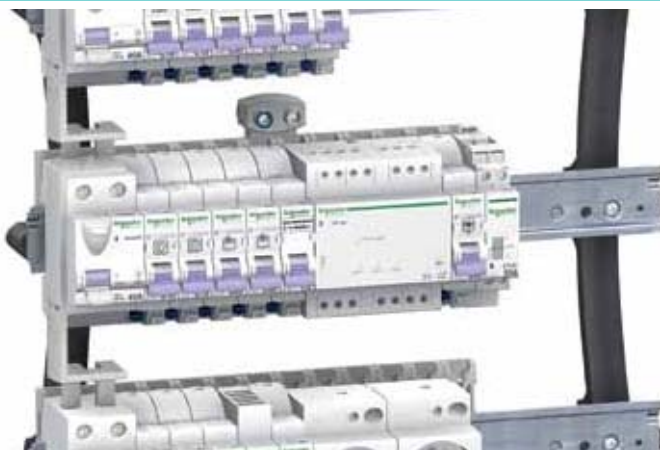



МЭК 61439-1 и 2

FB390569

FB390570



Описание

Linergy FC это изолированный горизонтальный блок распределения, устанавливаемый непосредственно на монтажной плате.

- Конструкция и малые размеры отлично сочетаются с набором устройств.
- Он может быть запитан от плоской шины, либо шины Linergy расположенной справа или слева.
- Linergy FC полностью изолирован и безопасен для людей и помещений.
- Множество правильно расположенных отверстий обеспечивают естественную вентиляцию и оптимальное охлаждение проводников.
- Автоматические прерыватели легко подключаются спереди. Простая процедура замены или добавления устройства в дополнительный слот.
- Спереди и по сторонам находится маркировка фаз (Н, L1, L2, L3)
- Учтена возможность прокладки дополнительных кабелей между устройствами и соответствующими блоками распределения. В блоке предусмотрен специальный канал для размещения дополнительных кабелей.
- Он может снабжать питанием 3 компактных 4P, или 4 компактных 3P, вне зависимости от номинала (от 100 до 250 А) и рабочих систем (переключение, поворотная рукоятка, моторные механизмы), с фиксированным подключением или горячей заменой, подключением сзади или спереди.

Кол-во контактов	Стационарный Compact NSX100/250 с переключателем и Interact INS250		Стационарный/заменяемый без необходимости обесточивания Compact NSX, все рабочие системы ^{(1) (2)}			
	4P	3P	4P	3P	4P	3P
DD381247			DD381249			
	Linergy FC с подготовленными соединителями		Linergy FC с подготовленными соединителями		Linergy FC без соединителей ⁽³⁾	
Подключение к	шинам Linergy LGY/ LGYE		Плоским шинам Linergy BS или Linergy LGY		Шинам Linergy BS или Linergy LGY, LGYE	
Кол-во устройств	4	3	4	3	4	3
Состав	Самоклеющиеся этикетки для маркировки фаз на местах соединений с шиной					
№ по каталогу	04403	04404	04405	04406	04407	04408

Установка

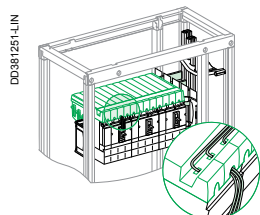

Дополнительные кабели проходят в специальном канале.

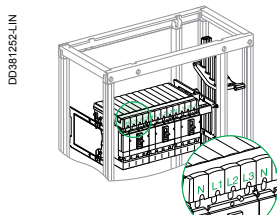

Маркировка фаз спереди блока распределения.

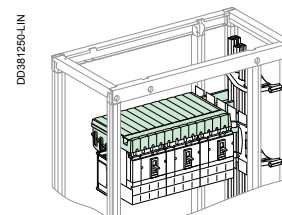

- (1) Для прерывателей Compact NSX с горячей заменой необходимо заказать адаптер LV429306 (3P) или LV429307 (4P) вместе с основной.
- (2) Подключение к блоку распределения Linergy FC с помощью подготовленных соединителей или изолированных гибких проводников шины не совместимо с разделением по 2 форме (04922). В этом случае используйте набор для восстановления 2 формы (04924): см. каталог Prisma P.
- (3) Производите подключение с помощью гибких проводников шины, 32 x 8 мм (04753): см. каталог Prisma P.

Принадлежности

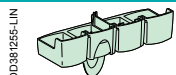
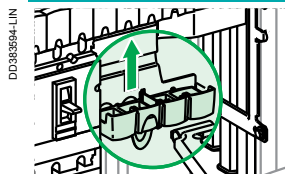

Клемные заглушки для контактов

Крышки блокируют резервные клеммы 4-х контактного блока распределения Linergy FC. Они сделаны из изоляционного материала и просто пристегиваются спереди.

№ по каталогу

04809

Технические данные

Общие характеристики		
Номинальный ток при 40°	(In)	Рабочий режим блока распределения соответствует рабочему режиму устройств Compact NSX и INS
Номинальное напряжение изоляции	(Ui)	750 В
Номинальное напряжение	(Ue)	690 В
Номинальное выдерживаемое импульсное напряжение	Uimp	8 кВ
Номинальный пиковый выдерживаемый ток	(Ipk)	50 кА ср. квадр.
Номинальный ток короткого замыкания в сборке		Выдерживаемый ток короткого замыкания соответствует отключающей способности прерывателей Compact NSX, подключенных к блоку распределения
Номинальная температура		40°C
Рабочая температура		60°C

Таблица выбора Linergy FC для отдельных случаев

In (A) в зависимости от температуры внутри распределительного щита								
Температура (°C)		40	45	50	55	60	65	70
I _{nc} (A)	3P	800	800	775	750	725	700	675
	4P	675	675	655	635	615	595	570

- Для работы блока распределения Linergy FC с максимально допустимыми токами, используйте номинальный коэффициент одновременности нагрузки (RDF):
 - 3P: RDF = 0.8
 - 4P: RDF = 0.9

PB502399

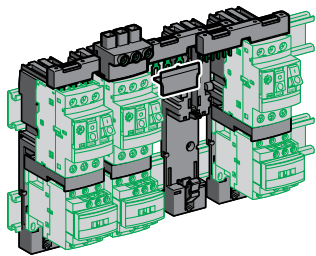

Описание

Благодаря гамме комплектующих упрощается создание защитных и контрольных блоков.
Применение:

- Питание группы блоков (гребенки и блоки соединения GV2 G ●)
- Размещение разъединителя-предохранителя и контактора друг на друге (монтажная плата LAD 311)
- Взаимное соединение разъединителя-предохранителя и соответствующего контактора (модули соединения жестких кабелей GV2 AF ●, LAD 3 ●)
- Их использование сохраняет пространство в щите и уменьшает время на подключение.

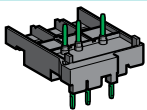
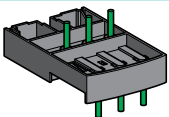
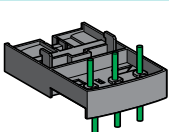
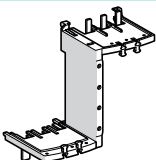
	Соединительный блок			Комплект S-образных шин	Комплект шин для параллельного соединения контакторов (115 А)	
						
	Между GV2 и контактором LC1 K или LP1 K	Между GV2 и контактором LC1 D09... D38	Между GV2, установленном на LAD311 и контактором LC1 D09... D38	Для автоматических выключателей GV3 P ● ● и GV3 L ● ● и контакторов LC1 D40A...D65A	Контакторы LC1 D40A...D65A	
Комплект	10	10	10		2	3
№ по каталогу	GV2 AF01	GV2 AF3	GV2 AF4	GV3 S	GV3 G264	GV3 G364

Аксессуары

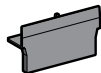
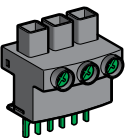
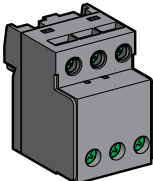
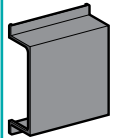
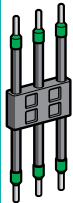
					
	Защитная крышка	Клеммные блоки для одного или более комплектов шин GV2 G	Крышка для клеммного блока	Трехполюсная гибкая шина для соединения GV2 и контактора LC1 -D09... D25	
	Для неиспользуемых выводов отходящих линий	Присоединению сверху	Может использоваться совместно с ограничителем тока GV1 L3 (GV2 ME и GV2 P)	Для монтажа на модульные панели	Расстояние между осями монтажных реек: 100... 120 мм
Комплект	5	1	1	10	10
№ по каталогу	GV1 G10	GV1 G09	GV1 G05	LA9 E07	GV1 G02

Принадлежности для присоединения силовых полюсов и цепей управления

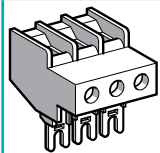
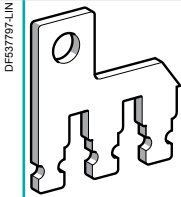
Количество полюсов	4 полюса 10 мм ²	3 полюса 25 мм ²	2 полюса				
							
	Разъемы для кабелей (одинарный разъем)	Ошиновка для параллельного соединения					
Для использования с контактором LC1	(~) DT20, DT25 (---) DT20, DT25	D09...D38 D09...D38	D09...D38 D09...D38	DT20, DT25 (4P) DT20, DT25 (4P)	DT32, DT40 (4P) DT32, DT40 (4P)	D40A...D65A D40A...D65A	D80, D95 D80
Комплект	1	1	10	10	10	1	2
№ по каталогу	LAD 92560	LA9 D3260	LA9 D2561	LA9 D1261	LAD 96061	LAD 9P32	LA9 D80961

Комплекты 3-полюсных шин 63 А

PE602394

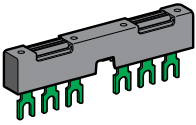

PE602396

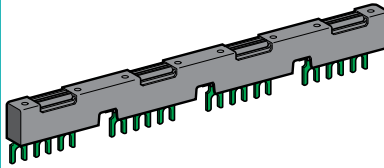

Для 2 пускателей

Для 3 пускателей

Для 4 пускателей

Для 5 пускателей

Шаг мм

45	54	72	45	54	45	54	72	54
GV2 G245	GV2 G254	GV2 G272	GV2 G345	GV2 G354	GV2 G445	GV2 G454	GV2 G472	GV2 G554

PE602398

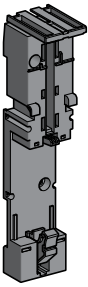

Монтажная плата

Для монтажа GV2 ME или GV2 P и контакторов LC1 D09... D38 с лицевыми панелями в одной плоскости

1

LAD 311

PE602396

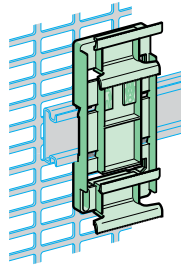

Плата компенсации высоты

7.5 мм

10

GV1 F03

PE602396

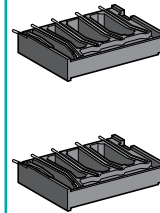

Монтажная плата для пускателя

Включает в себя 3-полюсную гибкую шину. Для монтажа GV2 и контактора LC1 D09... D25

1

GK2 AF01

Комплект верхних/нижних соединителей

Для монтажа GV2 ME на печатную плату

10

GV2 GA01

3 полюса

4 полюса

D09...D38	D40A...D65A	D80, D95	DT20, DT25	D80, D95
D09...D38	D40A...D65A	D80, D95	DT20, DT25	D80
10	1	1	2	2
LAD 9P3	LAD 9P33	LA9 D80962	LA9 D1263	LA9 D80963

Для трехполюсных реверсивных контакторов

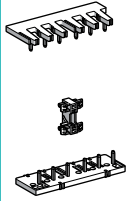
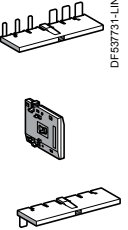
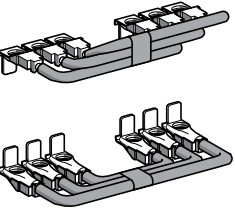
											
	LAD 9R1	LAD 9R3	LA9 D8069								
	Комплекты для сборки реверсивных контакторов			Силовые соединения							
Состав	<ul style="list-style-type: none"> ■ Механическая блокировка LAD 9V2 и электрическая блокировка LAD 9V1 ■ Комплект силовых присоединений LAD 9V5 (для параллельного соединения) и LAD 9V6 (для реверсирования) 		<ul style="list-style-type: none"> ■ Механическая блокировка LAD 9V2 без электрической блокировки ■ Комплект силовых присоединений LAD 9V5 (для параллельного соединения) и LAD 9V6 (для реверсирования) 	<ul style="list-style-type: none"> ■ Механическая блокировка LAD 4CM ■ Комплект силовых присоединений LA9 D65A69 	<ul style="list-style-type: none"> ■ Комплект параллельных шин ■ Комплект инвертированных шин 						
Для контакторов	LC1 D09 - D38		LC1 D40A - D65A	LC1 D09 - D38 с винтовыми зажимами или разъемами	LC1 D09...D32 с пружинными зажимами	LC1 D40A - D65A	LC1 D80 и D95 (~)	LC1 D80 и D95 (---)	LC1 D115 и D150		
№ по каталогу	LAD 9R1V	LAD 9R1	LAD 9R3	LAD 9V5 + LAD 9V6	LAD 9V12 + LAD 9V13	LA9 D65A69	LA9 D8069	LA9 D8069	LA9 D11569		

Для четырехполюсных реверсивных контакторов

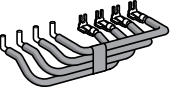
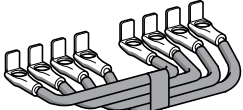
									
		LA9 D6570	LA9 D8070						
	Комплекты для сборки реверсивных контакторов		Комплекты силовых присоединений						
Состав	<ul style="list-style-type: none"> ■ Механическая блокировка LAD 9V2 с электрической блокировкой LAD 9V1 ■ Комплект силовых присоединений (инвертирование) LAD 9V7 	<ul style="list-style-type: none"> ■ Механическая блокировка LAD 9V2 без электрической блокировки ■ Комплект силовых присоединений (инвертирование) LAD 9V7 	С комплектом параллельных шин						
Для контакторов	LC1 DT20 - DT40 с винтовыми зажимами или разъемами		LC1 DT60A и DT80A	LC1 D80004	LP1 D80004	LC1 D115004	LC1 DT203 - DT403 с пружинными зажимами	LC1 D80004	LP1 D80004
№ по каталогу	LAD T9R1V	LAD T9R1	LA9 D65A70	LA9 D8070	LA9 D8070	LA9 D11570	LAD 9V9	LA9 D8070	LA9 D8070

Для пускателя "звезда-треугольник"

- 1 блок временной задержки LAD S2 (LC1 D09D...80)
- Комплект соединительных проводов для силовых цепей (LC1 D09D...80)
- Винты и зажимы для монтажа контакторов на плате (LC1 D80)

LC1 D09 и D12	LC1 D18 - D32	LC1 D40A и D50A	LC1 D80	Монтажные платы			
				LC1 D09, D12 и D18	LC1 D32	LC1 D40A и D50A	LC1 D80
LAD 91217	LAD 93217	LAD 9SD3	LA9 D8017	LA9 D12974	LA9 D32974	-	LA9 D80973

Для трехполюсных реверсивных контакторов

Устройства механической блокировки		Комплекты силовых присоединений
Без встроенной электрической блокировки	Со встроенной электрической блокировкой	С комплектом параллельных шин
LC1 D40A...D65A	LC1 D115 и D150	LC1 D115 и D150
LAD 9R3S	LA9 D11502	LA9 D11571

Комплекты для сборки 3-полюсных реверсивных контакторов и контакторов автоматического ввода резерва

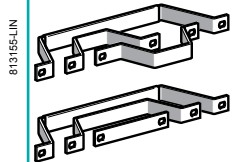

3-полюсные реверсивные контакторы для управления двигателем

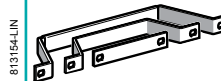

Пары 3-полюсных коммутирующих контакторов

Горизонтальная установка	LC1 F1 15	LC1 F150	LC1 F185	LC1 F225	LC1 F265	LC1 F330	LC1 F400	LC1 F500	LC1 F630 или F800
Для сборки 3-полюсных реверсивных контакторов для управления двигателем № по каталогу	LA9 FF976	LA9 F15076	LA9 FG976	LA9 F22576	LA9 FH976	LA9 FJ976	LA9 FJ976	LA9 FK976	LA9 FL976
Для сборки 3-полюсных коммутирующих контакторов для управления двигателем № по каталогу	LA9 FF982	LA9 F15082	LA9 FG982	LA9 F22582	LA9 FH982	LA9 FJ982	LA9 FJ982	LA9 FK982	LA9 FL982

Комплекты для сборки 3- и 4-полюсных реверсивных контакторов и контакторов автоматического ввода резерва

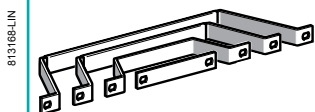

Пары 4-полюсных коммутирующих контакторов

Горизонтальная установка	LC1 F1 154	LC1 F1504	LC1 F1854	LC1 F2254	LC1 F2654	LC1 F3304	LC1 F4004	LC1 F5004	LC1 F6304
Комплекты силовых соединений № по каталогу	LA9 FF977	LA9 F15077	LA9 FG977	LA9 F22577	LA9 FH977	LA9 FJ977	LA9 FJ977	LA9 FK977	LA9 FL977

Аксессуары

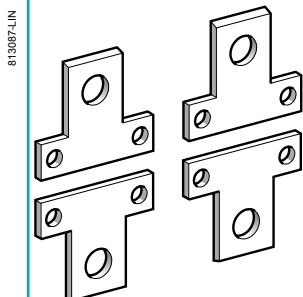

LA9 ● 602

Ошинковка для параллельного соединения полюсов (попарно)

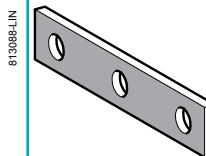

LA9 F ● 601

Ошинковка для соединения 3 полюсов "звездой"

	LC1 F1 154	LC1 F1504, F1854	LC1 F2254, F2654, F3304, F4004	LC1 F5004	LC1 F6304	LC1 F115	LC1 F150, F185	LC1 F225, F265, F330, F400	LC1 F500	LC1 F630, F800
№ по каталогу	LA9 FF602	LA9 FG602	LA9 FH602	LA9 FK602	LA9 FL602	LA9 FF601	LA9 FG601	LA9 FH601	LA9 FK601	LA9 FL601

Угловые соединители

813091-LIN

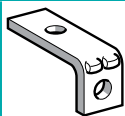

LA9 F ● 981

813093-LIN

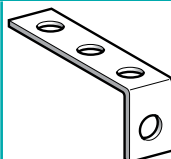

LA9 F ● 979

Контакты	LC1 F115			LC1 F150, F185			LC1 F225, F265, F330, F400		
Тепловые реле	LR9 F5 ● 67, LR9 F67			LR9 F5 ● 69, F5 ● 71, LR9 F69, F71			LR9 F7 ● 75, LR9 F75		
Ширина (мм)	15			20			25		
Тип	Задний	Боковой	Для большой поверхности	Задний	Боковой	Для большой поверхности	Задний	Боковой	Для большой поверхности
№ по каталогу	LA9 FF981	LA9 FF979	LA9 FF980	LA9 FG981	LA9 FG979	LA9 FG980	LA9 FJ981	LA9 FJ979	LA9 FJ980

Угловые соединители

DF510487-LIN

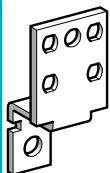

LA9 FL980

Контакты	LC1 F500			LC1 F630, F800		
Тепловые реле	LR9 F7 ● 79, F7 ● 81, LR9 F79, F81			LR9 F7 ● 81, LR9 F81		
Ширина (мм)	30			40		
Тип	Задний	Боковой	Для большой поверхности	Задний	Боковой	Для большой поверхности
№ по каталогу	LA9 FK981	LA9 FK979	LA9 FK980	LA9 FL981	LA9 FL979	LA9 FL980

Аксессуары

Контакты	LC1 F115	LC1 F150 и F185	LC1 F185	LC1 F225 и F265		LC1 F330 и F400	LC1 F400	LC1 F500	LC1 F630, F800
Тепловые реле	LR9 F5 ● 57, F5 ● 63, LR9 F5 ● 67, F5 ● 69, LR9 F69, F71	LR9 F5 ● 57, F5 ● 63	LR9 F5 ● 71, LR9 F71	LR9 F5 ● 71, LR9 F71	LR9 F7 ● 75, F ● 79, LR9 F75, F79	LR9 F7 ● 75, F7 ● 79, LR9 F75, F79	LR9 F7 ● 81, LR9 F81	LR9 F7 ● 75, F7 ● 79, LR9 F7 ● 81, LR9 F75, F79, F81	LR9 F7 ● 81, LR9 F81
Ширина (мм)	15	20	25	25	25	25	25	30	40
№ по каталогу	LA7 F401	LA7 F402	LA7 F407	LA7 F403	LA7 F404	LA7 F404	LA7 F404	LA7 F405	LA7 F406

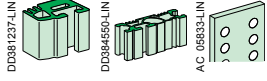
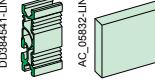
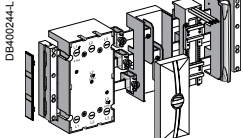

	Linergy BS	44
	Задние плоские шины, ток до 400 А	44
	Многоступенчатые шины на токи до 630 А	45
	Многоступенчатые блоки распределения на токи до 630 А	46
	Общие комплектующие, токи до 630 А	47
	Linergy BW	48
	Изолированные силовые шины на токи до 630 А	48
	Linergy LGY, LGYE, BS	50
	Руководство по выбору для токов до 4000 А	50
	Linergy LGY, LGYE, BS	51
	Lateral	51
	Linergy LGY, BS	54
	Задний	54
	Linergy LGYE, BS	56
	Horizontal	56
	Linergy BZ	58
	Система сборных шин быстрого монтажа	58

PO390532-SE



МЭК 61439-1 и 2

Описание

Шина может быть 3-полюсной или 4-полюсной с диапазоном токов 160 А - 400 А.
Доступны варианты с 2 длинами: 1000 и 1400 мм, возможность обрезки до нужного размера. Количество опор зависит от максимального номинального тока.

Медные шины от 160 до 400 А

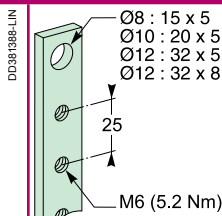

		160 А	250 А	400 А			
Максимальный ток короткого замыкания (I _{pk})		30 кА	40 кА	55 кА			
Номинальное напряжение изоляции (U _i)		1000 В	1000 В	1000 В			
Допустимый сквозной ток короткого замыкания (I _{scw})		10 кА действ./1 с	13 кА действ./1 с	25 кА действ./1 с			
Поперечное сечение жилы		15 x 5 мм	20 x 5 мм	32 x 5 мм			
Установка	Плоские медные шины с резьбовыми отверстиями М6 с шагом 25 мм, позволяющие подсоединяться к шине по всей длине. Подсоединение с помощью: гибких кабелей 16 - 50 мм ² с обжимными наконечниками						
Комплект	4						
Длина (мм)		1000	1400	1000	1400	1000	1400
№ по каталогу		04161	04171	04162	04172	04163	04173

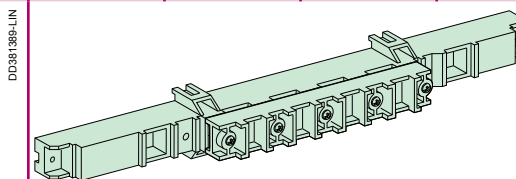

Держатели шин ⁽¹⁾

Количество опор в зависимости от I _{scw} /I _{pk} ⁽²⁾	≤ 10 кА действ./1 с/30 кА	450 мм	450 мм	450 мм
≤ 13 кА действ./1 с/40 кА	-	-	450 мм	450 мм
≤ 15 кА действ./1 с/40 кА	-	-	450 мм	450 мм
≤ 20 кА действ./1 с/45 кА	-	-	-	300 мм
≤ 25 кА действ./1 с/55 кА	-	-	-	225 мм
Установка	На задних стойках Привинчивается на целую плату, либо плату с пазами (крепление центров 450 x 200 мм)			
№ по каталогу		04191	04191	04191

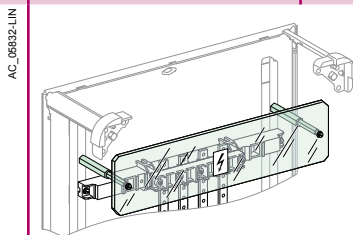

Изолирующий экран IPxxB

Длина	470 мм	470 мм	470 мм
Высота	100 мм	100 мм	100 мм
Состав	Поставляется с крепежными элементами		
№ по каталогу	04198	04198	04198

(1) Опоры позволяют установку 5-ой шины с поперечным сечением 15 или 20 X 5 мм для организации коллектора заземления.

(2) Блоки распределения Linergy FM для токов 200 А с соединениями (№ по каталогу 04029) могут функционировать в качестве промежуточных опор (с максимальным расстоянием 200 мм) в дополнение к опорам № по каталогу **04191** сверху и снизу.

PD309630_SE



МЭК 61439-1 и 2

Описание

Многоступенчатые шины устанавливаются в кабельном канале L = 300 мм.

Мы настоятельно рекомендуем разделение тока между двумя смежными ячейками или шкафами. Все точки подключения легко доступны спереди.

Возможность поворота шины облегчает соединение и позволяет оптимизировать расположение кабелей. Шина может быть 3-полюсной или 4-полюсной с диапазоном токов 160 А - 630 А. Доступны 2 варианта длины: 1000 и 1400 мм, которые могут быть обрезаны в соответствии с надобностью. Количество опор зависит от максимального номинального тока.

Медные шины 160 - 630 А

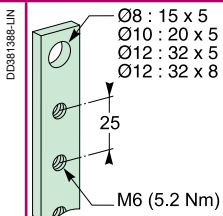

	160 А	250 А	400 А	630 А				
Максимальный ток короткого замыкания (I _{pk})	30 кА	40 кА	55 кА	55 кА				
Номинальное напряжение изоляции (U _i)	750 В	750 В	750 В	750 В				
Допустимый сквозной ток короткого замыкания (I _{sw})	10 кА действ./1 с	13 кА действ./1 с	15, 20 кА действ./1 с	25 кА действ./1 с				
Питание на входных клеммах	Соединение с помощью: гибкие кабели от 16 до 50 мм ² с обжимными кабельными наконечниками							
Поперечное сечение жилы	15 x 5 мм	20 x 5 мм	32 x 5 мм	32 x 8 мм				
Установка	Плоские медные шины с резьбовыми отверстиями М6 с шагом 25 мм, позволяющие подсоединяться к шине по всей длине							
Комплект	4							
Длина (мм)	1000	1400	1000	1400	1000	1400	1000	1400
№ по каталогу	04161	04171	04162	04172	04163	04173	В процессе рассмотрения	04174

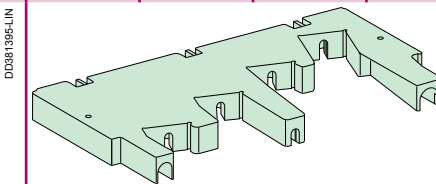

Держатели шин⁽¹⁾

Центры монтажа опор в соответствии с I _{sw} /I _{pk} ⁽²⁾	≤ 10 кА действ./1 с/30 кА	450 мм	450 мм	450 мм	450 мм
≤ 13 кА действ./1 с/40 кА	-	-	450 мм	450 мм	450 мм
≤ 15 кА действ./1 с/40 кА	-	-	-	450 мм	450 мм
≤ 20 кА действ./1 с/45 кА	-	-	-	300 мм	300 мм
≤ 25 кА действ./0.6 с/55 кА	-	-	-	300 мм	-
≤ 25 кА действ./1 с/55 кА	-	-	-	-	300 мм
Установка	Установка в Prisma P и SFP/PH Привинчивается на целую плату, либо плату с пазами (крепление центров 450 x 200 мм)				
№ по каталогу	04192	04192	04192	04192	04192

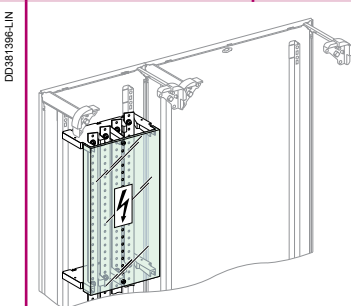

Изолирующий экран IPxxB

Длина	250 мм	250 мм	250 мм	250 мм
Высота	1500 мм	1500 мм	1500 мм	1500 мм
Состав	Крепежные комплектующие, в комплекте с опорами (№ по каталогу 04192)			
№ по каталогу	04197	04197	04197	04197

PC090699R



МЭК 61439-1 и 2

Описание

Блок распределения может быть установлен горизонтально в зоне устройств или вертикально в канале шириной 300 шкафов или ячеек.

Блок распределения состоит из:

- двух ступенчатых опор из изоляционного материала
- четырех наклонных медных проводников шин с отверстиями через каждые 25 мм

Блоки быстрого распределения

DD381342-LIN

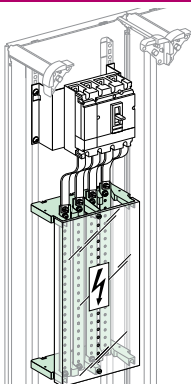

DD381343-LIN

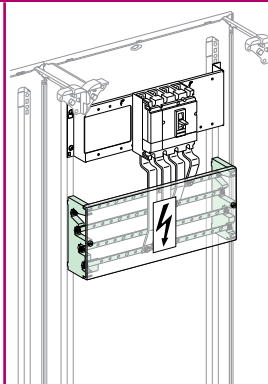

	160 A	250 A	400 A	630 A
Максимальный ток короткого замыкания (I _{pk})	30 кА, пик.	30 кА, пик.	40 кА, пик.	40 кА, пик.
Номинальное напряжение изоляции (U _i)	750 В пер. тока			
Номинальное напряжение (U _e)	440 В			
Номинальное выдерживаемое импульсное напряжение (U _{imp})	8 кВ			
Допустимый сквозной ток короткого замыкания (I _{cw})	10 кА действ./1 с	13 кА действ./1 с	20 кА действ./1 с	25 кА действ./1 с
Возможности подключения	4 входа на каждую фазу: Ø 12,2 мм отверстия с зазором 13 резьбовых отверстий М6 для отходящих цепей			
Поперечное сечение шины	15 x 5 мм	20 x 5 мм	32 x 5 мм	32 x 8 мм
Размеры (мм)				
Установка	Привинчивается в горизонтальном положении на функциональных стойках в шкафах и ячейках (Prisma G) Привинчивается в вертикальном положении к стойкам кожуха (Prisma G) Привинчивается на целую плату, либо плату с пазами (крепление центров 450 x 200 мм) Привинчивается на адаптер, № по каталогу 03595 (Prisma P)			
Состав	Две многоступенчатых опоры из изоляционного материала 4 медные шинки, установленные под углом, расстояние между центрами отверстий 25 мм Комплект крепежных деталей М6 + контактные шайбы 1 передний изолирующий экран IPB			
№ по каталогу	04052	04053	04054	04055

Принадлежности для входов

E56852

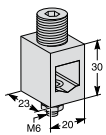

E56851

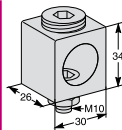

E56850

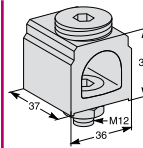

Соединители для медных или алюминиевых кабелей

Номинальный ток при 40°	(Ie)	160 А	250 А	400 А
Питание на входных клеммах		Кабели 70 мм ²	Кабели 16 - 185 мм ²	Кабели 70 - 300 мм ²
Состав		Поставляются с крепежными элементами на конце шины		
Комплект		4		
№ по каталогу		07051	07052	07053

Принадлежности для отходящих линий

D0381398-LIN

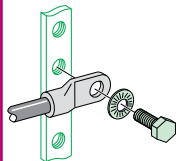

Class 8.8 fixings

Состав		20 болтов М6 x 20 + 20 гаек + 40 контактных шайб	40 винтов М6 x 16 + 40 контактных шайб
№ по каталогу		04194	04195

PO906337



Описание

- Компактная шина, полностью изолированная IPxxB, готовая к установке (в комплекте с держателями и защелкивающимися крышками)
- Профилированная шина, с резьбовыми отверстиями М6 через каждые 25 мм, с возможностью обрезки с шагом 200 мм (150 мм для тока 125 А)
- Шина установлена на изолирующих держателях, привинчиваемых к функциональным стойкам шкафа
- Широкий выбор протестированных готовых соединений
- Защелкивающиеся крышки защищают от прямого проникновения (IPxxB). Их легко снять для подсоединения аппаратов
- Торцы защищены заглушками

Шинка Linergy BW

		125 А		160 А		250 А		400 А		630 А	
Максимальный ток короткого замыкания (Ipk)		20 кА		30 кА		30 кА		52.5 кА		52.5 кА	
Номинальное напряжение изоляции (Ui)		500 В		750 В		750 В		750 В		1000 В	
Номинальное выдерживаемое импульсное напряжение (Uimp)		8 кВ		8 кВ		8 кВ		8 кВ		8 кВ	
Допустимый сквозной ток короткого замыкания (Icw)		8.5 кА действ./1 с		10 кА действ./1 с		13 кА действ./1 с		20 кА действ./1 с		25 кА действ./1 с	
Длина (мм)		450	750	1000	1400	1000	1400	1000	1400	1000	1400
№ по каталогу	3P	04103	04107	04111	04116	04112	04117	04113	04118	04114	04119
	4P	04104	04108	04121	04126	04122	04127	04123	04128	04124	04129

Принадлежности

	DD383498-LIN		DD383472-LIN	DD381395-LIN	P8502375
	Ответственные клеммы IPxxB		Подключения 200 А	Защелкивающиеся крышки IPxxB	Крепежные детали класса 8.8
	Для одного кабеля 6 мм ² и одного кабеля 10 мм ² (Ui): 750 В	Для одного кабеля 16 мм ² (Ui): 750 В		Крышки защелкиваются на месте крепления, можно обрезать до необходимой длины. Используются для изоляции коннекторов соединения участков жилы от 10 до 25 мм ² на пересечении	Прокладки М6х12 + 20 М6
Используются для соединения	<ul style="list-style-type: none"> ■ Все выключатели оснащаются защищенными клеммами ■ Linergy FM 160/200 А 	<ul style="list-style-type: none"> ■ Все выключатели оснащаются защищенными клеммами ■ Linergy FM 63/80/160/200 А 	<ul style="list-style-type: none"> ■ Linergy FM 200 А 		
Комплект	12	12	4	8	20
№ по кат.	04151	04152	04021	04150	04158

Запасные части

	DD384952-L13-LIN				
	Шина Linergy BW поддерживает				
Номинальный ток при 40° (Ie)	125 А	160 А	250 А	400 А	630 А
Состав	2 держатели шин + две торцевые заглушки + набор монтажных принадлежностей				
№ по каталогу	-	01210	01210	01210	01211
	Защелкивающиеся крышки IPxxB				
Длина (мм)	200				
Комплект	2				
№ по каталогу	-	01201	01201	01201	01201

Шина Linergy BW, соединения с блоком питания

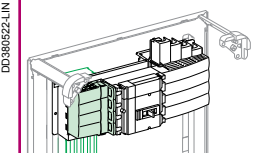
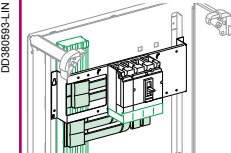
									
	Блоки питания с комплектом для подсоединения			Универсальные блоки питания с комплектом для подсоединения			Универсальные блоки питания без комплекта для подсоединения (допустимо использовать гибкие изолированные шинки)		
Используется для соединения с Compact	<ul style="list-style-type: none"> ■ Горизонтальный NSX100/250 с или без Vigi ■ Горизонтальный INS-INV250 	<ul style="list-style-type: none"> ■ Горизонтальный NSX400 ■ Горизонтальный INS-INV320/400 	<ul style="list-style-type: none"> ■ Горизонтальный NSX630 ■ Горизонтальный INS-INV500/630 	<ul style="list-style-type: none"> ■ В шкафу NSX100/250 с рычагом управления ■ Вертикальный в шкафу INS-INV250 	<ul style="list-style-type: none"> ■ В кабельном канале NSX100/250 с Vigi или без Vigi ■ В кабельном канале вертикальный INS-INV250 	<ul style="list-style-type: none"> ■ В кабельном канале NSX400/630 с Vigi или без Vigi ■ В кабельном канале INS-INV320/630 	<ul style="list-style-type: none"> ■ В шкафу горизонтальный NSX100/250 с поворотной ручкой или дистанционным управлением ■ Вертикальный Fupact INF100/160, Fupact ISFT100/250 	<ul style="list-style-type: none"> ■ В шкафу NSX400/630 с Vigi или без Vigi ■ В шкафу INS-INV320/630 	
№ по кат.	04060	04070	04071	04061 + 04062	04061 + 04064	04074 + 04073	04061	04074	

Подготовленные соединители

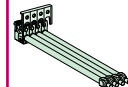
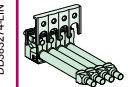
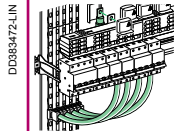
				
	Комплект из 4 проводников		Моноблочное соединение IPxxB 3/4P	Моноблочное соединение IPxxB 3/4P
	Штифтовой наконечник 35 мм ² + изогнутый под углом 45° кольцевой наконечник	Штифтовой наконечник 45 мм ² + изогнутый под углом 45° кольцевой наконечник	Быстрое соединение на шине, оснащенной штифтовым наконечником типа «папа» для туннельных клемм. Обозначение нейтрали проводника синим цветом	-
Номинальный ток при 40°	125 А	160 А	160 А	160 А
Длина	230 мм	250 мм	440 мм	150 мм
Используются для соединения	<ul style="list-style-type: none"> ■ NG125, INS с туннельными клеммами, № по кат. 28947 или 28948 	<ul style="list-style-type: none"> ■ INS160, NG125, NG160 	<ul style="list-style-type: none"> ■ NG160 (позиция слева), Vigi NG160 (средняя позиция) ■ NG125, INS160, C120, iC120 	<ul style="list-style-type: none"> ■ NG160 (позиция слева), NG125, INS160, C120, iC120
Комплект	4	4	1	4
№ по каталогу	04145	04146	04148	04147

МЭК 61439-1 и 2

Описание

Выключатели Prisma P и SFP/PH представляют собой полнофункциональную систему для управления электрическим током:

- оптимизированные шины
- подготовленные соединители
- доработанные блоки распределения

Вертикальная шина

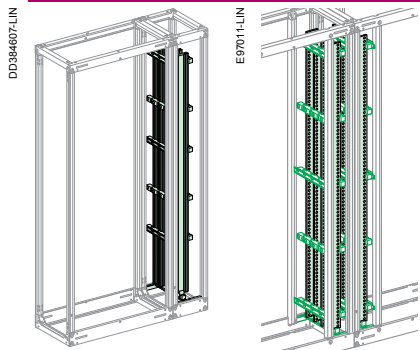

Боковая в кожухе

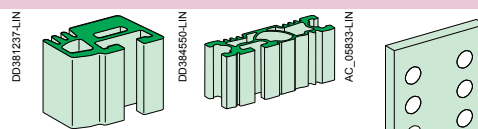

	Профиль LGY	Профиль LGE	Шина Linergy BW для заднего монтажа
Допустимый ток	До 3200 А	До 4000 А	До 3200 А
Материал	Профиль Linergy	Профиль Linergy	Медь с вырезами
Ширина	5 типов профилей в зависимости от тока	9 типов профилей в зависимости от тока	5 мм, ток до 1600 А 10 мм, ток до 3200А
Длина шины	1670 мм	2000 мм	1675 мм
Установка в кожух Prisma P	150 мм в ширину 2 x 150 мм в ширину 300 мм в ширину	До 1600 А До 3200 А	До 2500 А До 3200 А До 4000 А
Установка в кожух SFP/PH	300 мм в ширину	500 мм в глубину	500,600 или 800 мм в глубину

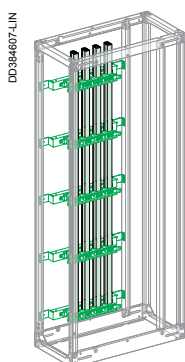

Сзади ячейки

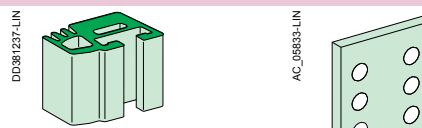

	Профиль LGY	Linergy BS flat busbars
Допустимый ток	До 1600 А	До 1600 А
Материал	Профиль Linergy	Медь с вырезами
Тип шины	5 типов профилей в зависимости от тока	10 мм, ток до 1600 А
Длина шины	1670 мм	1675 мм
Установка	В 650 мм (в ширину) ячейке Prisma или 700 мм (в ширину) ячейке Prisma PH/SFP вне зависимости от глубины	

Горизонтальная шина

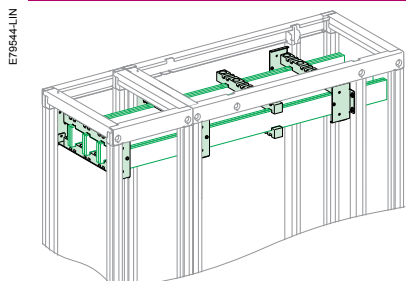

	LGE profiles	Linergy BS flat busbars
Допустимый ток	До 4000 А	До 4000 А
Материал	Профиль Linergy	Цельные медные шины
Тип шины	9 типов профилей в зависимости от тока	5 мм, ток до 1600 А, 10 мм, ток до 4000 А
Длина шины	2000 мм	2000 мм
Установка	Внизу или сверху ячейки, горизонтально 400 или 600 мм в глубину для Prisma P, 500, 600, или 800 мм в глубину для SFP/PH	

Профили Linergy LGY									
	До 1600 А (одиночная шина)					До 3200 А (двойная шина)			
В кабельном канале Prisma P	L150					2 x L150			
В кабельном канале Prisma P	L300					-			
Профиль Linergy, длина 1670 мм									
	630 А	800 А	1000 А	1250 А	1600 А	2 x 1000 А	2 x 1250 А	2 x 1600 А	
Допустимый ток для соответствия окружения	680 А	840 А	1040 А	1290 А	1650 А	200 А	2500 А	3200 А	
Температура 35 С в области распределительного щита	590 А	760 А	950 А	1170 А	1480 А	1820 А	2260 А	2920 А	
Количество профилей на каждой фазе	1					2			
№ по каталогу	04502	04503	04504	04505	04506	04504	04505	04506	

Шинодержатели

		На конце должен быть размещен упор для шин 01109 (Продается комплектами по 12)						
Характеристики								
Количество в зависимости от Icw (кА действ./1 с)	≤ 25	3						2 x 3
	≤ 30	-	3					2 x 3
	≤ 40	-		3				2 x 3
	≤ 50	-			4			2 x 3
	≤ 60	-				5		2 x 4
	≤ 65	-					5	2 x 4
	≤ 75	-						2 x 5
	≤ 85	-						2 x 5
№ по каталогу	Внизу или сверху ячейки, горизонтально 400 или 600 мм в глубину для Prisma P, 500, 600, или 800 мм в глубину для SFP/PH							

Эквипотенциальное соединение

	Между шинами должны быть установлены 3 элемента эквипотенциального соединения	-		Соединение производится с помощью плоской шины 80 x 10 мм между 2 кабельными каналами L150
--	---	---	--	--

Комплект для подсоединения к горизонтальной шине Linergy BS

		Комплекты для подсоединения 04635 и 04636 следует заказывать из расчета 1 на фазу		
Характеристики				
№ по каталогу в соответствии с размером горизонт. шины	5 мм толщиной	04634 (1000 А)	04635 (1600 А)	-
	10 мм толщиной	04636		2 x 04636
	Ширина ≤ 80 мм	04636		2 x 04636
	Ширина > 80 мм	04636 + 04642		2 x 04636 + 2 x 04642

Крепежные детали

Болт Linergy	Плоская шайба	Маркировка
Болт Linergy	Характеристики	Продается в комплектах по 20: 20 болтов + 20 гаек + 20 контактных шайб, класс 8.8 The screws slide into the profile and are then locked in the desired position.
	№ по кат.	Длина 25 мм 04766 (для присоединения с помощью болта и гибкого соединения с шиной)
		Длина 39 мм 04767 (для соединения с медной шиной)
Стальные плоские шайбы	Характеристики	20 плоских шайб для болтов M8
	№ по кат.	Внешн. Ø 20 мм 04772
		Внешн. Ø 24 мм 04773
		Внешн. Ø 28 мм 04774
Латунные плоские шайбы	Характеристики	20 плоских шайб для болтов M8 для соединений с Linergy с помощью болта с сечением ≤ 25 мм²
	№ по кат.	Внешн. Ø 20 мм 04775
Маркировка	Характеристики	Комплект из 12 указателей фаз (12 держателей с зажимом + этикетки N, L1, L2, L3, PE, PEN)
	№ по каталогу	04794

Профили Linergy LGYE										
	До 4000 А									
В кабельном канале Prisma P	L150				L300					
В кабельном канале SFP/PH	L300									
Профиль Linergy, длина 2000 мм										
	630 А	800 А	1000 А	1250 А	1600 А	2000 А	2500 А	3200 А	4000 А	
Значения для доп. тока для температуры окр. среды вне щита 35 °С	IP ≤ 31	530 А	680 А	850 А	1050 А	1480 А	1650 А	2100 А	2800 А	3620
	IP > 31	630 А	800 А	1000 А	1250 А	1650 А	2000 А	2440 А	3200 А	3350
Длина для обрезания для монтажа сбоку	1675 мм								1625 мм	
Количество профилей на каждую фазу	1									
№ по каталогу	04560	04561	04562	04563	04564	04565	04566	04567	04568	

Шинодержатели									
	Стая. держатель боковых шин 04661			Переносной (доп.) держатель 04662			04666		
Характеристики	Для удержания шины в нужной позиции необходимы 3 опоры. Если требуется более чем 3 опоры дополнительно, используйте кронштейны.								
Количество в зависимости от I _{св} (кА действ./1 с)	≤ 30	3		5		3			
	≤ 40					3			
	≤ 50			5		3			
	≤ 60			5				3	
	≤ 65					5			
	≤ 75					7		5	
	≤ 85					7			
	≤ 100							9	
№ по каталогу	04661 (стая. держатель боковых шин) + 04662 (переносной держатель при необходимости)			04661 (стая. держатель боковых шин) + 04671 (крепежные детали) + 04662 (переносной держатель при необходимости)			04661 (стая. держатель боковых шин) + 04646 (компл. из 12 креплений) + 04662 (переносной держатель при необходимости)		

Фиксация шин в нужном положении									
	Упор для шины, установленный в держатель				Упор для шины, установленный в держатель				
Характеристики	Нижний держатель позволяет правильно установить или зафиксировать шины. Этот держатель не считается шинодержателем								
№ по каталогу	04663 (нижний держатель) 04658 (комплект из 12 упоров)				04666 (нижний держатель) + 04661 (стая. держатель боковых шин) 04659 (комплект из 12 упоров)				

Подключения к горизонтальной шине Evolution LGYE									
	≤ 1600 А			2000/2500 А			3200/4000 А		
Характеристики	Поставляется с крепежными элементами. Комплекты следует заказывать из расчета на 1 фазу								
№ по каталогу в соответствии с размером горизонтальной шины	04604 (короткое соединение) 04605 (длинное соединение)						04607		

Плоские шины													
	До 1600 А				До 3200 А								
В кабельном канале Prisma P	L150				L150				L300		2 x L150		
В кабельном канале SFP/PH	L300 D500/600/800				L300 D500/600/800								-
Медь с пазами, длина 1675 мм													
Значения для доп. тока для температуры окр. среды вне шита 35 °С	IP ≤ 31	800 А	1000 А	1400 А	1800 А	1200 А	1400 А	1800 А	2050 А	2300 А	2820 А	3200 А	3200 А
	IP > 31	750 А	900 А	1250 А	1600 А	1080 А	1250 А	1600 А	1850 А	2000 А	2500 А	2820 А	2820 А
Поперечное сечение шины (мм)	60 x 5	80 x 5	60 x 5	80 x 5	50 x 10	60 x 10	80 x 10	50 x 10	60 x 10	80 x 10	100 x 10	80 x 10	
Количество шин на каждой фазе	1		2		1		2		1		2		
№ по каталогу	04516	04518	04516	04518	04525	04526	04528	04525	04526	04528	pending	04528	

Шинодержатели													
	Описание	<p>Шины держатся на изолированных держателях. Три стационарных держателя, закрепленных на раме обязательны к применению. При необходимости следует применять дополнительные переносные держатели. Шины опираются на нижний держатель. Нижний держатель позволяет правильно установить и зафиксировать шины. Этот держатель не является шинодержателем</p>											
	Количество опор в зависимости от Icw (кА действ./1 с)	≤ 15	3			3			3			2 x 3	
	≤ 25	5			3			3			2 x 3		
	≤ 30	5			5			3			2 x 3		
	≤ 40	7			5			5			2 x 3		
	≤ 50	7			7			5			2 x 3		
	≤ 60	7			7			5			2 x 5		
	≤ 65	7			7			5			2 x 5		
	≤ 75	7			9			7			2 x 5		
	≤ 85	7			7			7			2 x 5		
№ по кат. опор, в зависимости от расстояния между проводниками шин и глубины кожуха	Кабельный канал Prisma P с расстоянием между провод. шины 75 мм	L150 мм	04661 (стационарный держатель) + 04662 (переносной держатель) + 04663 (упор)										
		L300 мм	04661 (стационарный держатель) + 04662 (переносной держатель) + 04666 + 04661 (упор) ⁽¹⁾										
	Кабельный канал SFP L300 с расстоянием между проводниками шины 75 мм	D500 мм	NSYBV500 (стационарный держатель) + 04662 (переносной держатель) + NSYAS500 (упор) ⁽¹⁾										
		D600 мм	NSYBV600 (стационарный держатель) + 04662 (переносной держатель) + NSYAS600 (упор) ⁽¹⁾										
		D800 мм	NSYBV800 (стационарный держатель) + 04662 (переносной держатель) + NSYAS800 (упор) ⁽¹⁾										
	Кабельный канал SFP L300 с расстоянием между проводниками шины 115 мм	D800 мм	NSYBV800L (стационарный держатель) + 04678 (переносной держатель) + NSYAS800L (упор) ⁽¹⁾										

(1) При использовании проводников шины 100 x 10, дополнительно используйте комплект винтов (№ по каталогу 04671) для каждого стая. держателя 04661 и переносного держателя 04662.

Подключения к горизонтальной шине Linergy BS

Характеристики	10В-DD383944-retLIN		11В-DD381469-retLIN						
	Для соединения плоских шин с межцентровым расстоянием 75 мм необходимо обеспечить полное перекрытие шин. Для соблюдения воздушных зазоров точки соединения соседних шин должны быть сдвинуты ⁽²⁾								
№ по каталогу соединений в зависимости от размера горизонтальной шины	≤ 80 мм	В процессе рассмотрения	Комплекты для подсоединения 04636, 04637 следует заказывать из расчета 1 на фазу № по каталогу 04642 состоит из 2 винтов M8 x 140, которые могут быть использованы вместо оригинальных винтов M8 x 120.						
	> 80 мм	В процессе рассмотрения							
		1 проводник шины на фазу	2 проводника шины на каждую фазу	Двойная шина					
		50 x 10	60 x 10	80 x 10	50 x 10	60 x 10	80 x 10	100 x 10	80 x 10
		04636		04637	04637		04638		04636 x 2
		04636 + 04642		04637 + 04642	04637 + 04642		04638		(04636 + 04642) x 2

(2) Размеры для просверливания отверстий в горизонтальных шинах толщиной 5 мм.

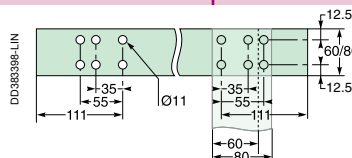

Профили Linergy LGY		До 1600 А				
Задни ячейки Prisma P		L650				
Задни ячейки SPP/PH		L700				
Профиль Linergy, 1670 mm long						
		630 А	800 А	1000 А	1250 А	1600 А
Значения для доп. тока для температуры окр. среды вне щита 35 °С	IP ≤ 31	680 А	840 А	1040 А	1290 А	1650 А
	IP > 31	590 А	760 А	950 А	1170 А	1480 А
Количество профилей на каждую фазу		1				
№ по каталогу		04502	04503	04504	04505	04506

Шинодержатели

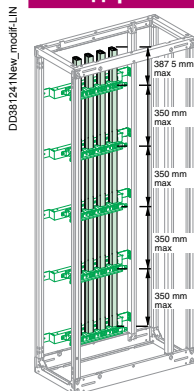

Количество в зависимости от I _{св} (кА действ./1 с)	≤ 25	3				
	≤ 30	4				
	≤ 40	5				
	≤ 50	7				
Характеристики						Фиксатор должен быть расположен на нижней опоре 01109 (продается комплектами по 12 штук)

№ по каталогу	04652
----------------------	--------------

Комплект для подсоединения к горизонтальной шине Linergy BS

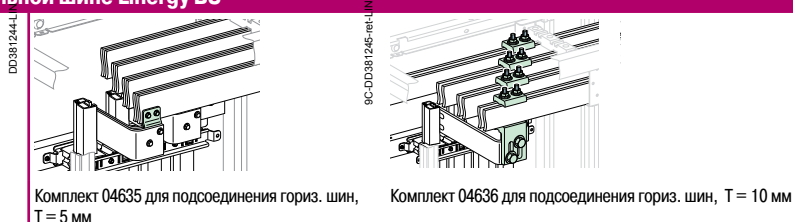

Комплект 04635 для подсоединения гориз. шин, T = 5 мм

Комплект 04636 для подсоединения гориз. шин, T = 10 мм

Характеристики Комплекты для подсоединения **04635** и **04636** следует заказывать из расчета 1 на фазу. Необходимо выполнить часть подсоединения

№ по каталогу в соответствии с размером горизонтальной шины	5 мм толщиной	04635
	10 мм толщиной	Ширина ≤ 80 мм 04636
		Ширина > 80 мм 04636 + 04642

Принадлежности

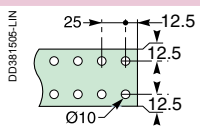
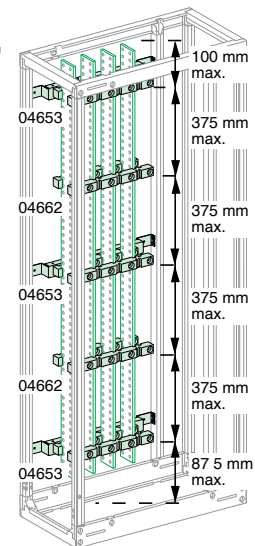
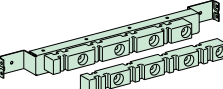
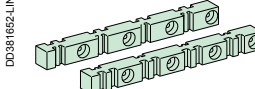
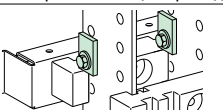
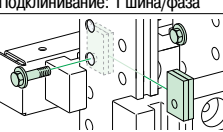
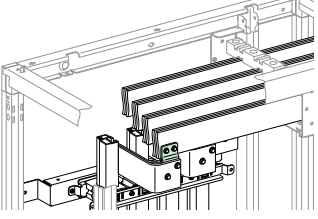
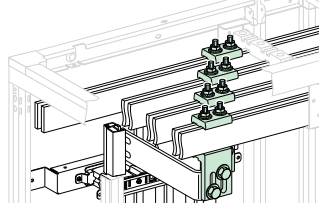

Болт Linergy	Характеристики	Продается комплектами по 20 штук: 20 болтов + 20 гаек + 20 контактных шайб, класс 8.8. Винты могут скользить внутри профиля и фиксироваться в нужном положении	
	№ по каталогу	25 мм в ширину 39 мм в ширину	04766 (для присоединения с помощью болта и гибкого соединения с шиной) 04767 (для соединения с медной шиной)
Стальные плоские шайбы	Характеристики	20 плоских шайб для болтов М8	
	№ по каталогу	Внешн. Ø 20 мм	04772
		Внешн. Ø 24 мм	04773
		Внешн. Ø 28 мм	04774
Латунные плоские шайбы	Характеристики	Плоские шайбы для винтов М8 и наконечников ≤ 25 мм ²	
	№ по каталогу	Внешн. Ø 20 мм	04775
Маркировка	Характеристики	12 держателей с зажимами + этикетки N, L1, L2, L3, PE, PEN	
	№ по каталогу	04794	

Плоские шины		До 1600 А						
Сзади ячейки Prisma P		L650						
Сзади ячейки SPP/PH		L700			-	L700		
Медь с пазами, длина 1670 мм								
		800 А	1000 А	1400 А	1800 А	1000 А	1200 А	1600 А
Значения для доп. тока для температуры окр. среды вне щита 35 °С	IP ≤ 31	800 А	1000 А	1400 А	1800 А	-	-	-
	IP > 31	750 А	900 А	1250 А	1600 А	1080 А	1250 А	1600 А
Поперечное сечение шины (мм)		60 x 5						
Количество шин на каждой фазе		1			2			
№ по каталогу		04516	04518	04516	04518	04525	04526	04528
Шинодержатели								
								
		Стационарный держатель боковых шин шины 04653		Переносной (доп.) держатель шины 04662				
	Характеристики	Для удержания шины в нужной позиции необходимы 3 держателя (№ по каталогу 04653). Если требуется более чем 3 опоры, дополнительно используйте держатели (№ по каталогу 04662). Металлический упор, № по каталогу 04669 (Продается комплектами по 100), толщиной 5 мм, привинчивается на шину. Он опирается на стационарный держатель и используется для удержания шины в нужной позиции.						
								
		Подклинивание: 1 шина/фаза						
								
		Подклинивание: 2 шины/фаза						
Количество в зависимости от Icw (ка действ./1 с)	≤ 15	3			3		3	
	≤ 25	5			3		3	
	≤ 30	5			5		5	
	≤ 40	7			5		5	
	≤ 50	7			7		5	
	≤ 60				7		7	
	≤ 65				7		7	
	≤ 75						9	
	≤ 85							
№ по каталогу		04653 (стационарный держатель) + 04662 (переносной держатель) + 04669 (упор)						
Комплект для подсоединения к горизонтальной шине Linergy BS								
Характеристики								
		Комплект 04636 для подсоединения гориз. шин, T = 5 мм			Комплект 04635 для подсоединения гориз. шин, T = 10 мм			
		Для части соединения необходимы гибкие изолированные шины. № по каталогу 04635 , 04636 запитываются по отдельности 1 соединением на каждую фазу № по каталогу 04642 состоит из 2-х винтов M8 x 140, которые могут быть использованы вместо оригинальных винтов M8 x 120.						
№ по каталогу в соответствии с размером горизонтальной шины	5 мм толщиной	04635						
	10 мм толщиной	Ширина ≤ 80 мм		04636				
		Ширина > 80 мм		04636 + 04642				

Профили Linergy LGYE

Установка in Prisma P и SFP/PH

Профиль Linergy длиной 2000 мм поставляется с фиксатором для закрепления профиля в нужном положении.

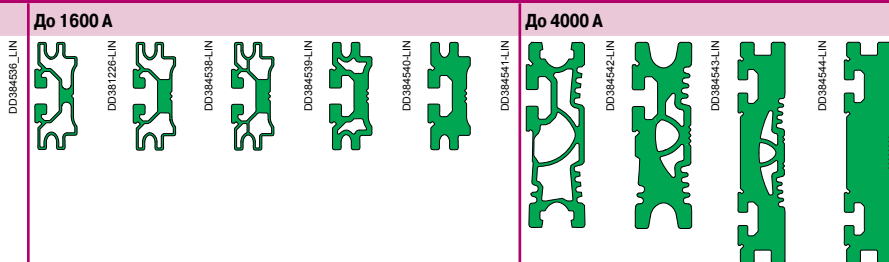

		До 1600 А					До 4000 А			
		630 А	800 А	1000 А	1250 А	1600 А	2000 А	2500 А	3200 А	4000 А
Значения для доп. тока для температуры окр. среды вне шита 35 °С	IP ≤ 31	630 А	800 А	1000 А	1250 А	1650 А	2000 А	2440 А	3200 А	3620
	IP > 31	530 А	680 А	850 А	1050 А	1480 А	1650 А	2100 А	2800 А	3350
Количество профилей на каждую фазу		1					1			
Полное количество вертикальных модулей (50 мм)		3					3		4	
№ по каталогу		04560	04561	04562	04563	04564	04565	04566	04567	04568

Шинодержатели

DD384520-LIN

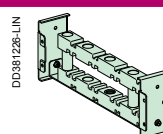
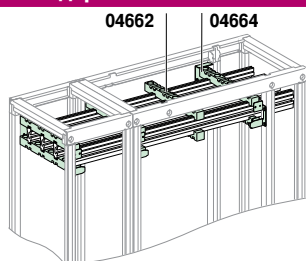

Стационарный держатель боковых шин
04664

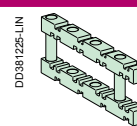

Переносной (дополнительный) держатель боковых шин
04662

Характеристики		Два стационарных держателя для рам Ш = 650 мм + 150 мм и один стационарный держатель для рам Ш = 300/400 мм являются обязательными. Если требуется больше держателей, необходимо увеличить их количество за счет переносных держателей	
Шинодержатели шаг 75 мм	Количество	≤ 15	2
	зависит от I _{св} (кА действ./1 с)	≤ 25	2
		≤ 30	2
	≤ 40	-	2
	≤ 50	-	2
	≤ 60	-	3
	≤ 65	-	3
	≤ 75	-	3
	≤ 85	-	3
≤ 100	-	-	4
№ по каталогу	Стац. держатель боковых шин	04664	04664 + 04671 (крепежные детали) 04664 + 04646 (комплект из 12 креплений)
№ по каталогу	Переносной (доп.) держатель	04662	04662 + 04671 (крепежные детали) 04662 + 04646 (комплект из 12 креплений)

Сборка

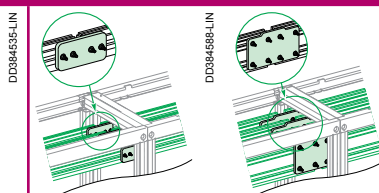

04620

04623

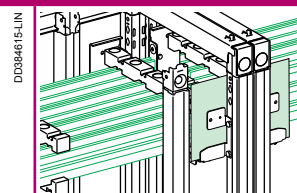

04624

№ по каталогу	3 x 04620 (3P) 4 x 04620 + 04624 (4P)	3 x 04621 (3P) 4 x 04621 + 04624 (4P)	3 x 04623 (3P) 4 x 04623 + 04624 (4P)
---------------	---	---	---

Примечание: Переходная пластинка **04624** обязательна в случае использования шин Linergy LGYE 4P и должна устанавливаться на стыке соединенных в ряд рам. В случае установки шин в нижней части ячейки их необходимо секционировать.

Плоские шины												
Установка in Prisma P и SFP/FH		До 1600 А				До 4000 А						
Цельная медь, 2000 мм												
Значения для доп. тока для температуры окр. среды вне щита 35 °С		IP ≤ 31	800 А	1000 А	1400 А	1800 А	1800 А	2050 А	2300 А	2820 А	3300 А	3760 А
		IP > 31	750 А	900 А	1250 А	1600 А	1600 А	1850 А	2000 А	2500 А	2900 А	3340 А
Поперечное сечение шины (мм)			60 x 5	80 x 5	60 x 5	80 x 5	80 x 10	50 x 10	60 x 10	80 x 10	100 x 10	120 x 10
Количество шин на каждой фазе			1	1	2	2	1	2	2	2	2	2
Полное количество вертикальных модулей (50 мм)			3									
№ по каталогу			04536	04538	04536	04538	04548	04545	04546	04548	04550	04552

Шинодержатели



В ячейке: Prisma P L650 или L650+150 или SFP L700/PH D500/600/800 с расстоянием между проводниками шины 75 мм	Количество опор в зависи- мости от I _{св} (кА действ./ 1 с)	≤ 15	2	2			
		≤ 25	3	2	2		
		≤ 30	3		2	2	
		≤ 40	3			2	
		≤ 50	-	3		2	
		≤ 60	-				2
		≤ 65	-				3
		≤ 75	-		4	3	
≤ 85	-				3		
№ по каталогу	Стационарный держатель	04664	04664		04664 + 04671 (крепежные детали)		
	Переносной держатель	04662	04662		04662 + 04671 (крепежные детали)		
В кабельном канале: Prisma P L400 с расстоянием между проводниками шины 75 мм	Количество опор в зависи- мости от I _{св} (кА действ./ 1 с)	≤ 25	1	1			
		≤ 40	2	1			
		≤ 50	2	2			
		≤ 85	-		2		
№ по каталогу	Стационарный держатель	04664	04664		04664 + 04671 (крепежные детали)		
	Переносной держатель	04662	04662		04662 + 04671 (крепежные детали)		
В кабельном канале: Prisma P L300 или SFP L300/PH с расстоянием между проводниками шины 75 мм	Количество в зависимости от I _{св} (кА действ./1 с)	≤ 30	1	1			
		≤ 50	2	1			
		≤ 85	-		2		
		№ по каталогу в зависимости от глубины	Стационарный держатель боковых шин	04664 (Prisma P) или NSYBHS500 (SFP D500) или NSYBHS600 (SFP D600) или NSYBHS800 (SFP D800)	04664 (Prisma P) или NSYBHS500 (SFP D500) или NSYBHS600 (SFP D600) или NSYBHS800 (SFP D800)		04664 (Prisma P) или NSYBHS500 (SFP D500) или NSYBHS600 (SFP D600) или NSYBHS800 (SFP D800) + 04671 (крепежные детали)
Переносной держатель	04662		04662		04662 + 04671 (крепежные детали)		
В ячейке SFP L700 с расстоянием между проводниками шины 115 мм	Количество в зависимости от I _{св} (кА действ./ 1 с)	≤ 30	-	2			
		≤ 40		3		2	
		≤ 60		3			
		≤ 75		4		3	
		≤ 85		-	4	3	
		№ по каталогу	Стационарный держатель		NSYBHS800L		NSYBHS800L + 04671 (крепеж. детали)
Переносной держатель			04678		04678 + 04671 (крепежные детали)		
В ячейке SFP L300 с расстоянием между проводниками шины 115 мм	Характеристики	Необходимы 2 опоры для каркаса шириной 700 и 1 опора для каркасов шириной 300/400. Если требуется больше опор, дополнительно используйте кронштейны.					
		Кол-во в зависимости от I _{св}	≤ 50	-	1		
		≤ 85	-	2			
	№ по каталогу	Стационарный держатель		NSYBHS800L		NSYBHS800L + 04671 (крепеж. детали)	
Переносной держатель			04678		04678 + 04671 (крепежные детали)		

Переходные пластины

Скользящие соединения с контртрайкой

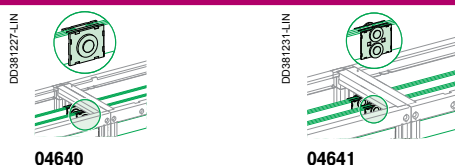

№ по каталогу (1 соединение на каждую фазу)	04640	04641	04640	04641	04641	04640	04641	04643
---	-------	-------	-------	-------	-------	-------	-------	-------

Примечание

В случае установки шин в нижней части ячейки их необходимо секционировать.

МЭК 60439-1 и UL845

Описание

Эта система монтажных плат для шин упростит установку компонентов питания двигателя, используемых в вашей электрической цепи. Шина выполняет распределение электроэнергии. Монтажные платы устанавливаются непосредственно на сборные шины защелкиванием, при этом осуществляется электрическое соединение.

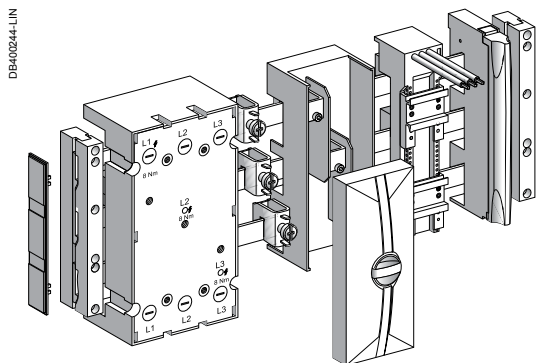

Держатели шин МЭК и принадлежности

Кол-во полюсов	3		4	
	LA9ZX01495	LA9ZX01573	LA9ZX01485	LA9ZX01131
	Для шин 12, 15, 20, 25, 30 x 5/10 мм ²	Торцевые крышки для сборных шин 3P	Для шин 12, 15, 20, 25, 30 x 5/10 мм ²	Торцевые крышки для сборных шин 4P (5 левых, 5 правых)
Комплект	10	10	10	10
№ по каталогу	LA9ZX01495	LA9ZX01573	LA9ZX01485	LA9ZX01131

Держатели шин UL и принадлежности

Кол-во полюсов	3		
	LA9ZX01508		LA9ZX01573
	Для шин 12, 20, 30, 30 x 5/10 мм ²	Основная плата 240 x 700	Торцевые крышки для сборных шин
Комплект	10	2	10
№ по каталогу	LA9ZX01508	LA9ZX01515	LA9ZX01573

Технические данные

Общие характеристики								
LA9ZX01495 и LA9ZX01485 (МЭК)								
Размеры совместимых шин	12 x 5 мм	15 x 5 мм	20 x 5 мм	25 x 5 мм	30 x 5 мм	12 x 10 мм	20 x 10 мм	30 x 10 мм
Номинальный рабочий ток (Ie)	200 A	250	320	400	450	360	520	630
Номинальный пиковый ток (Ipk)	30 кА	30 кА	30 кА	30 кА	45 кА	35 кА	35 кА	53 кА
Макс. расстояние между 2 держателями шин	570 мм	570 мм	570 мм	570 мм	570 мм	570 мм	570 мм	570 мм
Степень защиты	IP20 (с крышкой LA9ZX01244 или LA9ZX01245)							
Термостойкость	125°C							
Номинальная частота тока	50/60 Гц							
Номинальное напряжение изоляции	690 В							
Номинальное рабочее напряжение	690 В							

LA9ZX01508 (UL)								
Размеры совместимых шин	12 x 5 мм	20 x 5 мм	30 x 5 мм	12 x 10 мм	20 x 10 мм	30 x 10 мм		
Номинальный рабочий ток (Ie)	150 A	362 A	500 A	300 A	564 A	630 A		
Номинальный пиковый ток	18 кА	18 кА	22 - 25 кА	18 кА	18 кА	22 - 25 кА		
SCCR (защищено автоматическим выключателем Compact NSX)	250 A 480 В пер. тока	65 кА	-	-	65 кА	-		
	250 A 600 В пер. тока	25 кА	-	-	25 кА	-		
	400 A 480 В пер. тока	-	65 кА	65 кА	-	65 кА	65 кА	
	400 A 600 В пер. тока	-	35 кА	35 кА	-	35 кА	35 кА	
	500 A 480 В пер. тока	-	-	65 кА	-	-	65 кА	
	600 A 600 В пер. тока	-	-	35 кА	-	-		
	600 A 480 В пер. тока	-	-	50 кА	-	-	50 кА	
SCCR (защищено предохранителями класса J или T и т.д.)	600 A 600 В пер. тока	-	-	25 кА	-	-	25 кА	
	400 A 480 В пер. тока	100 кА	100 кА	100 кА	100 кА	100 кА	100 кА	
	500 A 480 В пер. тока	-	-	100 кА	-	-	100 кА	
	500 A 600 В пер. тока	-	-	100 кА	-	-	100 кА	
Макс. расстояние между 2 держателями шин	400 мм	800 мм	800 мм	400 мм	800 мм	800 мм		
Степень защиты	IP20 (с крышкой LA9ZX01244 или LA9ZX01245)							
Термостойкость	125°C							
Номинальная частота тока	50/60 Гц							
Номинальное рабочее напряжение	600 В							

Для автоматических выключателей TeSys GV2

DB403877

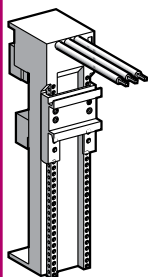

LA9ZA32443, LA9ZA32621

DB403878

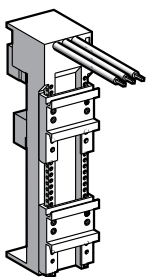

LA9ZA32434, LA9ZA32442

DB403846

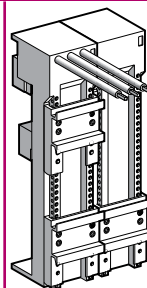

LA9ZA32622, LA9ZA32623

	Нереверсивная плата		Реверсивная плата ⁽¹⁾	
Рабочий ток по AC-3 при 440 В	25 А	32 А	25 А	32 А
Защита автоматическим выключателем	GV2 ME GV2 P GV2 LE	GV2 ME GV2 P GV2 LE	GV2 ME GV2 P GV2 LE	GV2 ME GV2 P GV2 LE
Для контактора	LC1 D LC1 K LP4 K06-K12	LC1 D	LC1 D LC1 K LP4 K06-K12	LC1 D
Размеры (Д x В x Ш) (мм)	45 x 200 x 63	45 x 200 x 63 54 x 200 x 63 63 x 200 x 63	90 x 200 x 63	90 x 200 x 63
Комплект	4	4 4 4	2	2
№ по каталогу	LA9ZA32621	LA9ZA32434 LA9ZA32442 LA9ZA32443	LA9ZA32622	LA9ZA32623

(1) Используйте комплект LAD 9R1 или LAD 9R1V для сборки реверсивных контакторов.

Для пускателей-контроллеров Tesys U

DB403879

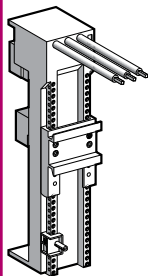

LA9ZA32427

DB403880

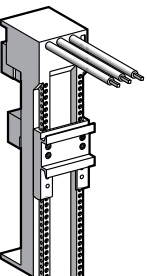

LA9ZA32428

	Нереверсивная плата	Реверсивная плата
Рабочий ток по AC-3 при 440 В	32 А	32 А
Защита пускателем	LUB12, LUB32	LUB12, LUB32
Размеры (Д x В x Ш) (мм)	45 x 200 x 63	45 x 200 x 63
Комплект	4	4
№ по каталогу	LA9ZA32427	LA9ZA32428

Определение расстояния между держателями шин (LA9ZX01495 и LA9ZX01485), в соответствии с МЭК 60439-1⁽¹⁾



Диаграмма выдерживаемого тока короткого замыкания в соответствии с UL845 (LA9ZX01508)



(1) В зависимости от тока короткого замыкания.

Для автоматических выключателей TeSys GV3

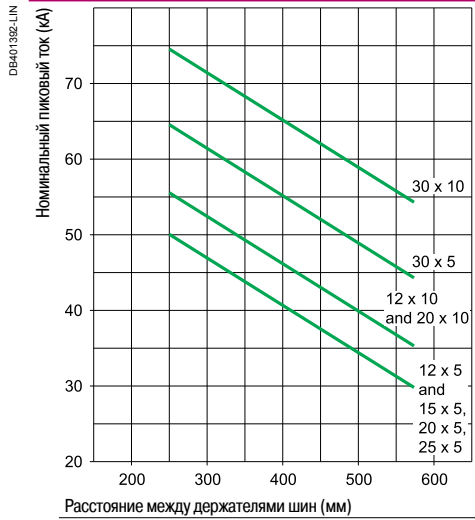
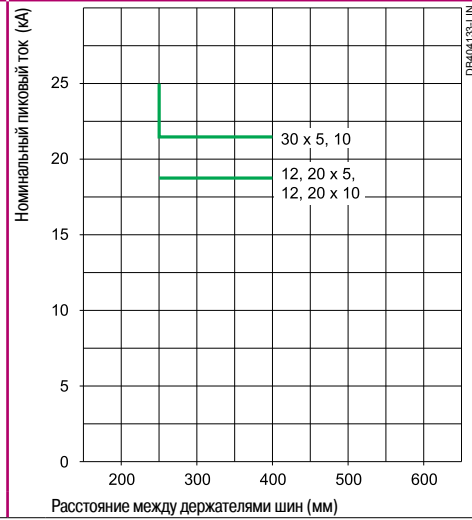
DB403881

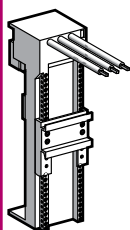

LA9ZA32624

DB403882

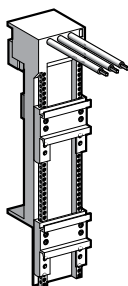

LA9ZA32625

DB403883

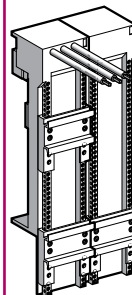

LA9ZA32626

	Нереверсивная плата ⁽¹⁾		Реверсивная плата ^{(1) (2)}
Рабочий ток по AC-3 при 440 В	63 А		25 А
Защита автоматическим выключателем	GV3 P	GV3 P	GV3 P
Для контактора	-	LC1 D40A...65 А	LC1 D40A...65 А
Размеры (Д x В x Ш) (мм)	54 x 200 x 63		117 x 260 x 63
Комплект	4		2
№ по каталогу	LA9ZA32624	LA9ZA32624	LA9ZA32626

(1) Комбинация контактора и автоматического выключателя без дополнительного компонента.

(2) Используйте комплект LAD 9R3 для сборки реверсивных контакторов.

Для интегральных контакторов-автоматических выключателей TeSys

Для автоматических выключателей TeSys GV7

DB404138

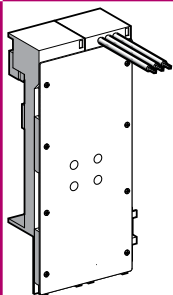

LA9ZA32627

	Нереверсивная плата	
Рабочий ток по AC-3 при 440 В	63 А	80 А
Защита автоматическим выключателем	LD1, LD4 LD	GV7
Размеры (Д x В x Ш) (мм)	108 x 260 x 63	104 x 190 x 63
Комплект	1	1
№ по каталогу	LA9ZA32627	LV429372

Для автоматических выключателей Compact NSX

DB403877

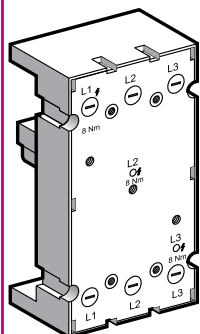

LV432623

DB403886

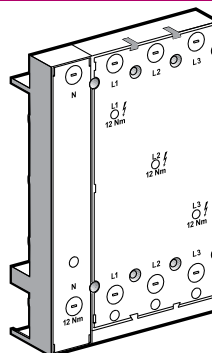

LV432624

	Монтажная плата для автоматических выключателей 3P	Монтажная плата для автоматических выключателей 4P	Монтажная плата для автоматических выключателей 3P	Монтажная плата для автоматических выключателей 4P
Номинальный ток при 40° (Ie)	100-250 А		400-630 А	
Размеры (Д x В x Ш) (мм)	104 x 190 x 63	139 x 251 x 63	139 x 270 x 63	139 x 270 x 63
Комплект	1	1	1	1
№ по каталогу	LV429372	LV429373	LV432623	LV432624

Технические данные

Монтажная плата					
№ по каталогу	LA9ZA32621 LA9ZA32622	LA9ZA32427 LA9ZA32428 LA9ZA32434 LA9ZA32623 LA9ZA32442 LA9ZA32443	LA9ZA32624 LA9ZA32625 LA9ZA32626 LA9ZA32627	LV429372 LV429373	LV432623 LV432624
Степень защиты (IP)	20				
Номинальное напряжение изоляции	690 В				
Номинальный рабочий ток	25 А	32 А	63 А	80 А - 100 А - 250 А	400 А-630 А
Номинальный пиковый ток	50 кА	50 кА ⁽¹⁾	50 кА	50 кА	50 кА
SCCR (UL), с защитой автоматическим выключателем Compact NSX (мм ²)	В соответствии с отключающей способностью каскадной конфигурации автоматических прерывателей				
Поперечное сечение проводников (черный цвет)	4 мм ²	6 мм ²	10 мм ²	-	
	12 AWG	10 AWG	8 AWG	-	
Тип изоляционного материала проводника (ПВХ)	105°				

(1) 35 кА с LUB12 для LA9ZA32427 и LA9ZA32428.

Для автоматических выключателей PowerPact 3P

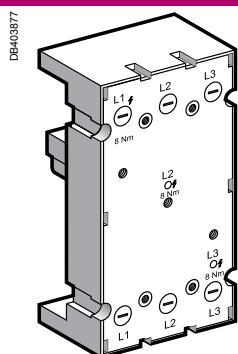

LA9ZA32600

	Плата для автоматических выключателей H	Плата для автоматических выключателей J	Плата для автоматических выключателей L
Номинальный ток при 40° (Ie)	60-100-150 А	250 А	250-400-600 А
Размеры (Д x В x Ш) (мм)	104 x 190 x 63	104 x 190 x 63	139 x 270 x 63
Комплект	1	1	1
№ по каталогу	LA9ZA32600	LV429372	LV432623

Клеммы

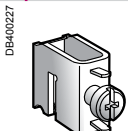
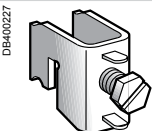
Количество полюсов	1P		
			
	LA9ZX01285	LA9ZX01287	
	Для плоских шин 5 мм		Крышка 3P, ширина 84 мм
Номинальный ток при 40° (Ie)	270 A	400 A	
Питание на входных клеммах	4 - 35 мм ²	16 - 70 мм ²	
Комплект	50	25	10
№ по каталогу	LA9ZX01285	LA9ZX01287	LA9ZX01413

Клеммы на монтажной плате

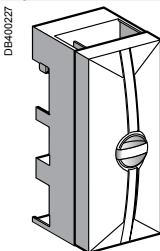
Количество полюсов	3P		
			
	LA9ZX01243		
	На монтажной плате + крышка, для шин от 12 x 5 до 30 x 10		
Номинальный ток при 40° (Ie)	440 A		
Питание на входных клеммах	35 - 120 мм ²		
Комплект	1		
№ по каталогу	LA9ZX01243		

Соединительный модуль

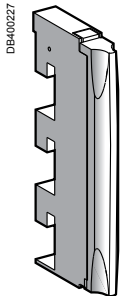
Количество полюсов	3P		
			
	LA9ZX01563		
	Соединение с помощью пружинных клемм + крышка, для шин от 12 x 5 до 30 x 10		
Номинальный ток при 40° (Ie)	80 A		
Питание на входных клеммах	1.5 - 16 мм ²		
Комплект	8		
№ по каталогу	LA9ZX01563		

Технические данные

Присоединение	LA9ZX01285		LA9ZX01287		LA9ZX01243		LA9ZX01563	
	Мин.	Макс.	Мин.	Макс.	Мин.	Макс.	Мин.	Макс.
Гибкий провод	4 мм ²	35 мм ²	16 мм ²	70 мм ²	35 мм ²	120 мм ²	1.5 мм ²	16 мм ²
Многожильный провод	4 мм ²	35 мм ²	16 мм ²	70 мм ²	35 мм ²	120 мм ²	1.5 мм ²	16 мм ²
Жесткий провод	4 мм ²	35 мм ²	-	-	-	-	1.5 мм ²	16 мм ²
Момент затяжки	... x 5 Н·м Крышка в комплект не входит		... x 5 Н·м Крышка в комплект не входит		... x 5-10 Н·м		... x 5-10 Н·м	



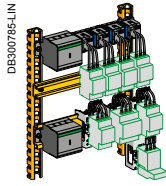

Linergy HK	68
Сборные шины	68
Монтажные рейки и ответвительные платы	70

МЭК 60439

Описание

При изготовлении оборудования для систем автоматизации и распределения требуется применение изделий, объединяющих в себя такие преимущества, как безопасность, простота и малое время монтажа и прокладки кабелей. Нижеследующие шинные системы соответствуют всем этим критериям.

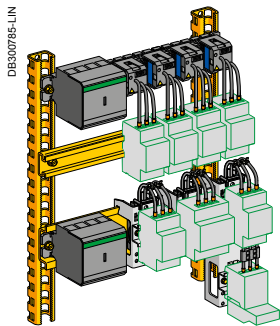

Тип шины

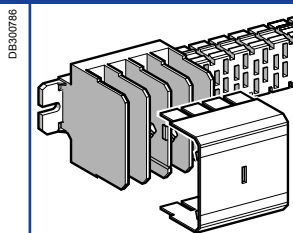

Количество проводников	4					
Количество ответвлений при шаге 18 мм	12	18	24	30	48	54
Длина (мм)	344	452	560	668	992	1100
Для монтажа в шкафу шириной (мм)	600	800	800	800	1200	1200
№ по каталогу	AK5 JB 143	AK5 JB 144	AK5 JB 145	AK5 JB 146	AK5 JB 149	AK5 JB 1410

Технические данные

Технические характеристики комплектов шин							
Сертификация		UL, CSA, VDE, ГОСТ					
Степень защиты	От проникновения опасных частиц	IPxxB согласно МЭК 60529					
Огнестойкость	Согласно стандарту МЭК 60695	850°C (испытание раскаленной проволокой)					
	Согласно стандарту UL94	V0					
Количество проводников	AK5 JB14●	4					
Род тока		~					
Номинальный ток (Ie)	При температуре окр. среды 35°C Коэффициент K, зависящий от температуры окружающей среды	160 A					
		35°C	40°C	45°C	50°C	55°C	60°C
			0.96 K	0.92 K	0.88 K	0.83 K	0.78 K
Номинальное напряжение изоляции (Ui)	Согласно МЭК 60439-1	690 В					
	Согласно UL и CSA	600 В					
Номинальное напряжение (Ue)		Закрепление и съем после окончания нагрузки					
	Согласно МЭК 60439-1	400 В					
	Согласно UL, CSA	480 В					
		Закрепление и съем в обесточенном состоянии					
	Согласно МЭК 60439-1	690 В					
	Согласно UL, CSA	600 В					
Максимально допустимый пиковый ток		25 кА					
Макс. термическое воздействие (I ² t)		1 x 10 ⁷ A ² s					
Номинальная рабочая частота		50 Гц или 60 Гц					
Вводной компонент для защиты от коротких замыканий ⁽¹⁾ и перегрузок	Тип защиты	Автоматический выключатель Schneider Electric		Предохранители			
		NSX 160 N	NSX 160 H	aM	gF		
		Номиналы	160 A	160 A	160 A	160 A	
		Ожидаемый ток короткого замыкания	36 кА	70 кА	100 кА	100 кА	
		Рабочий ток	160	160	160	160	
Присоединение		Максимально сечение		Минимальное сечение			
	Гибкий кабель с наконечником	70 мм ²		2.5			
	Жесткий кабель	70 мм ²		2.5			
	Момент затяжки	10 Н·м					
Монтажное положение	Горизонтальное или вертикальное ⁽²⁾	Закрепление винтами (в комплекте)					

(1) В случае, если ток короткого замыкания превышает 25 кА.

(2) С использованием ограничителя **AK5 ВТ01** на платах **AK5 PA**.

		Монтажная рейка, ширина 75 мм	Съемные разъемы			
DB300787			AK5PC14			
			AK5GF1		AK5PC12	
Применение		Одна фаза + Нейтраль		2 фазы		
Материал и тип поверхности		2 мм стальной лист				
Количество точек, используемых в системе шины		1		1		
Номинальный ток при 40° (Ie)		16 А	32 А	16 А	32 А	
Длина (мм)	2000 ⁽¹⁾	200	1000	200	1000	
Глубина (мм)	15					
Комплект поставки	6	6 ⁽²⁾	6 ⁽²⁾	6 ⁽³⁾	6 ⁽³⁾	
№ по каталогу	AM1 DL201	AK5PC12	AK5PC32L	AK5PC12PH	AK5PC32LPH	

(1) Нарезать на требуемую длину и выполнить отверстия.

(2) Комплект поставки включает в себя 2 разъема (N + L1), 2 разъема (LN + L2), 2 разъема (N + L3).

(3) Комплект поставки включает в себя 2 разъема (L2 + L3), 2 разъема (L1 + L3), 2 разъема (L2 + L3).

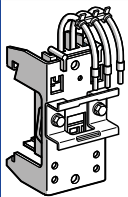
		Ответвительные платы			
		Простая плата (высота 105 мм)			
DB300789					
		AK5PA231			
Применение		Одна фаза + Нейтраль		2 фазы	
Количество 18 мм точек, используемых в системе шин		3		3	
Номинальный ток при 40° (Ie)		25 А	25 А	25 А	25 А
Фаза		Ph1+N	Ph2+N	Ph3+N	Ph1+Ph2
Количество опорных реек L _Г		1	1	1	1
№ по каталогу		AK5PA211N1	AK5PA211N2	AK5PA211N3	AK5PA211PH12

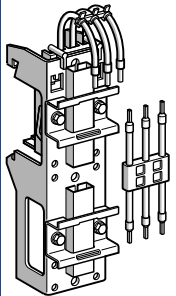
		Ответвительные платы					
		Двойная плата (высота 190 мм)					
DB300790							
		AK5PA232					
Применение		Одна фаза + Нейтраль			2 фазы		
Количество 18 мм точек, используемых в системе шин		3			3		
Номинальный ток при 40° (Ie)		25 А	25 А	25 А	25 А	25 А	
Фаза		Ph1+N	Ph2+N	Ph3+N	Ph1+Ph2	Ph2+Ph3	
Количество опорных реек L _Г		2	2	2	2	2	
№ по каталогу		AK5PA212N1	AK5PA212N2	AK5PA212N3	AK5PA212PH12	AK5PA212PH13	AK5PA212PH23

3 фазы			3 фазы + Нейтраль			3 фазы + Общая	
2			2			2	
16 A	32 A		16 A	32 A		16 A (10 Общая)	32 A (10 Общая)
200	250	1000	200	250	1000	200	250
6	6	6	6	6	6	6	6
AK5PC13	AK5PC33	AK5PC33L	AK5PC14	AK5PC34	AK5PC34L	AK5PC131	AK5PC331

		3 фазы		3 фазы + Общая		3 фазы + Нейтраль	
		3		3		3	
25 A	25 A	25 A	25 A	25 A	25 A	25 A	25 A
Ph1+Ph3	Ph2+Ph3	-	-	-	-	-	-
1	1	1	1	1	1	1	1
AK5PA211PH13	AK5PA211PH23	AK5PA231	AK5PA231	AK5PA2311	AK5PA241	AK5PA241	AK5PA241

3 фазы			3 фазы + Нейтраль		3 фазы + Общая		3 фазы + Нейтраль	
3			3		3		6	
25 A	25 A	50 A	25 A	25 A (10 Общая)	25 A (10 Общая)	50 A (10 Общая)	50 A	50 A
-	-	-	-	-	-	-	-	-
2	2	1	2	2	2	1	1	1
AK5PA232	AK5PA232S	AK5PA532	AK5PA242	AK5PA2312	AK5PA2312S	AK5PA5312	AK5PA542	AK5PA542



PB922081



Linergy TR

74

Руководство по выбору: клеммные колодки с технологией винтового соединения	74
Руководство по выбору: пружинные клеммные колодки	96
Руководство по выбору: клеммные колодки с технологией Push In Terminals (PIT)	114
Гибридные клеммные колодки	124
Принадлежности для маркировки	126

DD381516LIN



Linergy TB

130

Шины заземления	130
Проводники защитного заземления	131

DD380867LIN

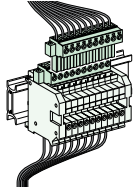







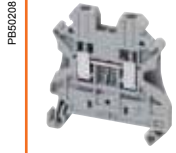

Linergy TA

132

Дополнительные подключения	132
----------------------------	-----

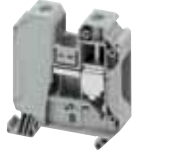
Описание





- Клеммные колодки с технологией винтового соединения **NSYTRV** хорошо известны и широко распространены по всему миру. Благодаря широкому диапазону функций и возможностей подключения они подходят для большинства типов соединений.
- Клеммные колодки **NSYTRV** обеспечивают качество, безопасность и эксплуатационную готовность оборудования. Кроме того, их простота и интегрированные функции позволяют оптимизировать процессы настройки и установки.

		Проходные				
		Проходные				
						
Ном. площадь поперечного сечения (мм ²)		2.5	4	6	10 и 16	35 - 70
Кол-во полюсов	1 - 1 x 1	NSYTRV22	NSYTRV42	NSYTRV62	NSYTRV102 NSYTRV162	NSYTRV352 NSYTRV502 NSYTRV702
	2 - 1 x 1	-	-	-	-	-
	3 - 1 x 1	-	-	-	-	-
	5 - 1 x 1	-	-	-	-	-
	10 - 1 x 1	-	-	-	-	-
	1 - 1 x 2	-	-	-	-	-
	1 - 2 x 2	-	-	-	-	-
	Со светодиодом	-	-	-	-	-
Цвет	Серый	■	■	■	■	■
	Синий	NSYTRV22BL	NSYTRV42BL	NSYTRV62BL	NSYTRV102BL NSYTRV162BL	NSYTRV352BL NSYTRV502BL
	Зеленый/желтый (PE)	-	-	-	-	-
	Оранжевый	NSYTRV22AR	NSYTRV42AR	-	-	-
	Красный	NSYTRV22RD	NSYTRV42RD	-	-	-
	Зеленый	-	NSYTRV42GN	-	-	-
	Белый	NSYTRV22WH	NSYTRV42WH	-	-	-
	Черный	-	NSYTRV42BK	-	-	-
Монтаж на	35 мм 	■	■	■	■	■
	35 мм 	■	■	■	■	■
	Telequick	-	-	-	-	-
	15 мм 	-	-	-	-	-
См. стр.		73	73	73	81	81/73

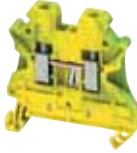

Защёлкивающаяся колодка заземления

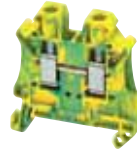
Клеммные колодки заземления устанавливаются на DIN-рейке простым защёлкиванием. При этом обеспечивается эффективный механический и электрический контакт, соответствующий всем требованиям стандарта IEC 60947-7-2.





Болт-болт Болт-зажим		С заземлением			
PB502169		PB502174	PB502176	PB502175	PB502185
					
95 и 150	2,5	4	6 и 10	16 - 50	
NSYTRV952BB NSYTRV952BC NSYTRV1502BB	NSYTRV22PE	NSYTRV42PE	NSYTRV62PE NSYTRV102PE	NSYTRV162PE NSYTRV352PE NSYTRV502PE	
-	-	-	-	-	
-	-	-	-	-	
-	-	-	-	-	
-	-	NSYTRV43PE	-	-	
-	-	NSYTRV44PE	-	-	
-	-	-	-	-	
■	-	-	-	-	
-	-	-	-	-	
-	■	■	■	■	
-	-	-	-	-	
-	-	-	-	-	
-	-	-	-	-	
-	-	-	-	-	
■	■	■	■	■	
■	■	■	■	■	
-	-	-	-	-	
-	-	-	-	-	
73/79	73	73	73/79	79	

		Двухуровневые		Разъединительные		
		Многополюсные	Двухуровневые	Ножевого типа	С предохранителем	Съемный картридж
	Ном. площадь поперечного сечения (мм ²)	4	2.5 и 4	4	4 и 16	4
Кол-во полюсов	1 - 1 x 1	-	-	NSYTRV42SC NSYTRV42ST	NSYTRV42SF5 NSYTRV42SF6 NSYTRV162SF	NSYTRV42TB
	2 - 1 x 1	-	NSYTRV24D NSYTRV44D	NSYTRV42SCD	-	-
	3 - 1 x 1	-	NSYTRV26T	-	-	-
	5 - 1 x 1	-	-	-	-	-
	10 - 1 x 1	-	-	-	-	-
	1 - 1 x 2	NSYTRV43	-	-	-	-
	1 - 2 x 2	NSYTRV44	-	-	-	-
	Со светодиодом	-	-	-	NSYTRV42SF5LD NSYTRV42SF6LD	-
Цвет	Серый	■	■	■	-	■
	Синий	-	-	■	-	-
	Зеленый/желтый (PE)	NSYTRV43PE NSYTRV44PE	NSYTRV24DPE NSYTRV44DPE	-	-	-
	Оранжевый	■	-	NSYTRV42STAR	-	-
	Красный	■	-	-	-	-
	Зеленый	-	-	-	-	-
	Белый	-	-	-	-	-
Монтаж на	Черный	■	-	-	■	-
	35 мм	■	■	■	■	■
	35 мм	■	■	■	■	■
	Telequick	-	-	-	-	-
	15 мм	-	-	-	-	-
См. стр.		73	79	73	73	73



Гибкая система штыревых перемычек

Штыревые перемычки **NSYTRAL*** позволяют быстро организовать разветвление цепей. Все клеммы снабжены двумя рядами гнезд под штыревые перемычки, что позволяет электрически соединять между собой различное количество клемм, ступенчато расположенные или несмежные клеммы. С помощью перемычек переходного сечения можно легко соединять клеммы разного номинального сечения (например, клемму **NSYTRV102** с клеммой **NSYTRV22**). Таким образом можно быстро собирать распределительные клеммные колодки любой конфигурации.

	Измерительные	Для соединения нейтрали	Миниатюрные	DB6		
			Проходные	С универсальным основанием Telequick		
PB602208		PB602221 	PB602335 	PB601874 		
	6	4 - 10	2.5 и 4	4	6	16 и 35
	NSYTRV62TTD	NSYTRV42NE NSYTRV62NE	NSYTRV22M NSYTRV42M	-	-	DB6ED01 DB6FD01
	-	-	-	DB6CD102	DB6DD102	-
	-	-	-	-	DB6DD103	-
	-	-	-	DB6CD105	-	-
	-	-	-	DB6CD110	-	-
	-	-	-	-	-	-
	-	-	-	-	-	-
	■	-	■	■	■	■
	-	■	NSYTRV22MBL NSYTRV42MBL	-	-	-
	NSYTRV62TTPE	-	NSYTRV22MPE NSYTRV42MPE	-	-	-
	-	-	-	-	-	-
	-	-	-	-	-	-
	-	-	-	-	-	-
	-	-	-	-	-	-
	■	■	-	■	■	■
	■	■	-	■	■	■
	-	-	-	■	■	■
	-	-	■	-	-	-
	73	73	73/79	-	-	-

Винтовые клеммные колодки - Проходные

PB502166



PB502166



PB502167

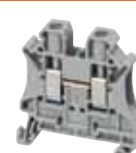

	NSYTRV22	NSYTRV42	NSYTRV62
Ном. площадь поперечного сечения	2.5 мм ²	4 мм ²	6 мм ²
Тип колодки	Проходные	Проходные	Проходные
Тип соединения	1 полюс - 1 x 1	1 полюс - 1 x 1	1 полюс - 1 x 1
Цвет	Серый	Серый	Серый
Макс. электрические характеристики (U _{макс.} , I _{макс.})	1000 В, 32 А	1000 В, 41 А	1000 В, 57 А

Размеры (мм)			
Длина	47.7	47.7	47.7
Высота	47.5	47.5	47.5
Ширина	5.2	6.2	8.2
Площадь поперечного сечения (мм ²)	2.5	4	6
Гибкий провод	0.14 - 4	0.14 - 6	0.2 - 10
Жёсткий провод	0.14 - 4	0.14 - 6	0.2 - 10

Номинальные электрические значения			
IEC/EN 60947-7-1	1000 В, 24 А	1000 В, 32 А	1000 В, 41 А
UL	600 В, 20 А, 26 - 12 AWG	600 В, 30 А, 26 - 10 AWG	600 В, 50 А, 24 - 8 AWG
CSA	600 В, 20 А, 26 - 12 AWG	600 В, 30 А, 26 - 10 AWG	600 В, 50 А, 24 - 8 AWG
ATEX	690 В, 22 А	690 В, 30 А	690 В, 40 А
Сертификация	UL, CSA, VDE, ATEX, IECEx, GL, LR, DNV, ГОСТ	UL, CSA, VDE, ATEX, IECEx, GL, LR, DNV, ГОСТ	UL, CSA, VDE, ATEX, IECEx, GL, LR, DNV, ГОСТ

Клеммные колодки						
	Кол-во в упак., шт.	№ по каталогу	Кол-во в упак., шт.	№ по каталогу	Кол-во в упак., шт.	№ по каталогу
Серый	50	NSYTRV22	50	NSYTRV42	50	NSYTRV62
Синий	50	NSYTRV22BL	50	NSYTRV42BL	50	NSYTRV62BL
Оранжевый	50	NSYTRV22AR	50	NSYTRV42AR	-	-
Красный	50	NSYTRV22RD	50	NSYTRV42RD	-	-
Зеленый	-	-	-	NSYTRV42GN	-	-
Белый	50	NSYTRV22WH	50	NSYTRV42WH	-	-
Черный	-	-	-	NSYTRV42BK	-	-

Принадлежности							
Фиксатор на DIN-рейку 35 мм	На защёлке, 5.2 мм	50	NSYTRAAB35	50	NSYTRAAB35	50	NSYTRAAB35
	С винтом, 9.5 мм	50	NSYTRAABV35	50	NSYTRAABV35	50	NSYTRAABV35
Торцевая крышка, T = 2.2 мм	Серая	50	NSYTRAC22	50	NSYTRAC22	50	NSYTRAC22
	Синяя	50	NSYTRAC22BL	50	NSYTRAC22BL	50	NSYTRAC22BL
Разделитель, T = 2 мм	Серый	50	NSYTRAP22	50	NSYTRAP22	50	NSYTRAP22
	Синий	50	NSYTRAP22BL	50	NSYTRAP22BL	50	NSYTRAP22BL
Штыревая перемычка Красный	2-полюсная	50	NSYTRAL22	50	NSYTRAL42	10	NSYTRAL62
	3-полюсная	50	NSYTRAL23	50	NSYTRAL43	10	NSYTRAL63
	4-полюсная	50	NSYTRAL24	50	NSYTRAL44	-	-
	5-полюсная	50	NSYTRAL25	50	NSYTRAL45	-	-
	10-полюсная	10	NSYTRAL210	10	NSYTRAL410	10	NSYTRAL610
	20-полюсная	10	NSYTRAL220	10	NSYTRAL420	-	-
Синий	10-полюсная	10	NSYTRAL210BL	10	NSYTRAL410BL	10	NSYTRAL610BL
	Серый	10	NSYTRAL210GR	10	NSYTRAL410GR	10	NSYTRAL610GR
Перемычка с переходом к сеч. 2.5/4 мм ²	От винтовой к винтовой клемме	-	-	-	-	10	NSYTRALV62
	От винтовой к пружинной клемме	-	-	-	-	10	NSYTRALVR62
Вертикаль, перемычка Pick-off terminal	1-полюсная	-	-	-	-	-	-
	Серый	-	-	-	-	-	-
Тестовая клемма	Металл. часть, Ø 2.3 мм	10	NSYTRAATM1	10	NSYTRAATM1	10	NSYTRAATM1
	Трубчатый изолятор, красный	10	NSYTRAATP1	10	NSYTRAATP1	10	NSYTRAATP1
Тестовый адаптер	Для гнезд под штыр. перемычки	10	NSYTRAFT	10	NSYTRAFT	10	NSYTRAFT
Предупред. этикетка	Жёлтая	10	NSYTRACS2	10	NSYTRACS4	10	NSYTRACS6
Держатель маркера DIN-рейка 35 x 7.2 мм	Для фиксатора ● AB35	100	NSYTRASB4	100	NSYTRASB4	100	NSYTRASB4
	Перфорированная, Д = 2 м	20	NSYSR200BD	20	NSYSR200BD	20	NSYSR200BD
Принадлежности для маркировки	См. стр. 126						

Общие данные			
Длина зачистки (мм)	9	9	10
Винт	M3	M3	M4
Момент затяжки (Н·м)	0.5 - 0.6	0.6 - 0.8	1.5 - 1.8

PB602173



PB602189



PB602190



PB602194



NSYTRV102	NSYTRV162	NSYTRV352	NSYTRV502
10 мм ²	16 мм ²	35 мм ²	50 мм ²
Проходные	Проходные	Проходные	Проходные
1 полюс - 1 x 1	1 полюс - 1 x 1	1 полюс - 1 x 1	1 полюс - 1 x 1
Серый	Серый	Серый	Серый
1000 В, 76 А	1000 В, 101 А	1000 В, 125 А	1000 В, 150 А
47.7	55.5	60.2	70.5
47.5	55	65.7	83.5
10.2	12.2	16	20
10	16	35	50
0.5 - 16	1.5 - 25	1.5 - 50	25 - 70
0.5 - 16	1.5 - 25	1.5 - 50	16 - 70

1000 В, 57 А	1000 В, 76 А	1000 В, 125 А	1000 В, 150 А
600 В, 65 А, 20 - 6 AWG	600 В, 85 А, 16 - 4 AWG	600 В, 150 А, 14 - 1/0 AWG	600 В, 150 А, 6 - 1/0 AWG
600 В, 65 А, 20 - 6 AWG	600 В, 85 А, 16 - 4 AWG	600 В, 150 А, 14 - 1/0 AWG	600 В, 150 А, 6 - 1/0 AWG
690 В, 54 А	690 В, 73 А	690 В, 126 А	690 В, 137 А
UL, CSA, VDE, ATEX, IECEx, GL, LR, DNV, ГОСТ	UL, CSA, VDE, ATEX, IECEx, GL, LR, DNV, ГОСТ	UL, CSA, VDE, ATEX, IECEx, GL, ГОСТ	UL, CSA, VDE, ATEX, IECEx, GL, LR, DNV, ГОСТ

Кол-во в упак., шт.	№ по каталогу	Кол-во в упак., шт.	№ по каталогу	Кол-во в упак., шт.	№ по каталогу	Кол-во в упак., шт.	№ по каталогу
50	NSYTRV102	50	NSYTRV162	50	NSYTRV352	10	NSYTRV502
50	NSYTRV102BL	50	NSYTRV162BL	50	NSYTRV352BL	10	NSYTRV502BL
-	-	-	-	-	-	-	-
-	-	-	-	-	-	-	-
-	-	-	-	-	-	-	-
-	-	-	-	-	-	-	-
-	-	-	-	-	-	-	-

50	NSYTRAAB35	50	NSYTRAAB35	50	NSYTRAAB35	50	NSYTRAAB35
50	NSYTRAABV35	50	NSYTRAABV35	50	NSYTRAABV35	50	NSYTRAABV35
50	NSYTRAC22	50	NSYTRAC162	-	В комплекте	-	В комплекте
50	NSYTRAC22BL	-	-	-	-	-	-
50	NSYTRAP22	-	-	-	-	-	-
50	NSYTRAP22BL	-	-	-	-	-	-
10	NSYTRAL102	10	NSYTRAL162	10	NSYTRAL352	10	NSYTRAL502 *
-	-	-	-	-	-	10	NSYTRAL503 *
-	-	-	-	-	-	-	-
-	-	-	-	-	-	-	-
-	-	-	-	-	-	-	-
-	-	-	-	-	-	-	-
-	-	-	-	-	-	-	-
-	-	-	-	-	-	-	-
10	NSYTRALV102	10	NSYTRALV162	10	NSYTRALV352	-	-
10	NSYTRALVR102	10	NSYTRALVR162	10	NSYTRALVR352	-	-
-	-	-	-	-	-	-	-
-	-	10	NSYTRAPT16	10	NSYTRAPT35	-	-
10	NSYTRAATM1	10	NSYTRAATM1	10	NSYTRAATM1	10	NSYTRAATM1
10	NSYTRAATP1	10	NSYTRAATP1	10	NSYTRAATP1	10	NSYTRAATP1
10	NSYTRAFT	10	NSYTRAFT	10	NSYTRAFT	-	-
10	NSYTRACS10	10	NSYTRACS10	10	NSYTRACS10	10	NSYTRACS10
100	NSYTRASB4	100	NSYTRASB4	100	NSYTRASB4	100	NSYTRASB4
20	NSYSR200BD	20	NSYSR200BD	20	NSYSR200BD	20	NSYSR200BD

10	14	18	24
M4	M5	M6	M6
1.5 - 1.8	2.5 - 3	3.2 - 3.7	6 - 8

*Винтовая перемычка

Винтовые клеммные колодки - Для больших токов

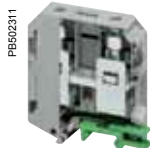

	NSYTRV702	NSYTRV952BB			
Ном. площадь поперечного сечения	70 мм ²	95 мм ²			
Тип колодки	Проходные	Проходные - Болт в болт			
Тип соединения	1 полюс - 1 x 1	1 полюс - 1 x 1			
Цвет	Серый	Серый			
Макс. электрические характеристики	1000 В, 192 А	1000 В, 232 А			
Размеры (мм)					
Длина	70.5	110			
Высота	87.5	56			
Ширина	20.3	40			
Площадь поперечного сечения (мм ²)	70	95			
Гибкий провод	25 - 70	35 - 95			
Жёсткий провод	16 - 95	25 - 95			
Номинальные электрические значения					
IEC/EN 60947-7-1	1000 В, 192 А	1000 В, 232 А			
UL	600 В, 192 А, 4 - 3/0 AWG	600 В, 230 А, 2 - 4/0 AWG			
CSA	600 В, 192 А, 4 - 3/0 AWG	600 В, 230 А, 2 - 4/0 AWG			
ATEX	-	-			
Сертификация	UL, CSA, VDE, GL, LR, DNV, ГОСТ	UL, CSA, GL, ГОСТ			
Клеммные колодки					
	Кол-во в упак., шт.	№ по каталогу	Кол-во в упак., шт.	№ по каталогу	
Серый	10	NSYTRV702	10	NSYTRV952BB	
Синий	-	-	-	-	
Принадлежности					
Фиксатор на DIN-рейку 35 мм	На защёлке, 5.2 мм	50	NSYTRAAB35	50	NSYTRAAB35
	С винтом, 9.5 мм	50	NSYTRAABV35	50	NSYTRAABV35
Торцевая крышка,	Серая	-	В комплекте	-	-
Разделитель	Серый	-	-	10	NSYTRAC952
Винтовая перемычка	2-полюсная	10	NSYTRAL702	10	NSYTRAL952
	3-полюсная	-	-	-	-
Тестовая клемма	Металл. часть, Ø 2.3 мм	10	NSYTRAATM 1	10	NSYTRAATM 1
	Трубчатый изолятор, красный	10	NSYTRAATP 1	10	NSYTRAATP 1
Тестовый адаптер	Для гнезд под штыр. перемычки	-	-	-	-
Крышка	Серая	-	-	10	NSYTRACP 1
Держатель маркера	Для фиксатора ● AB35	100	NSYTRASB 4	100	NSYTRASB 4
DIN-рейка 35 x 7.2 мм	Перфорированная, Д = 2 м	20	NSYS DR200BD	20	NSYS DR200BD
Принадлежности для маркировки		См. стр. 126			
Общие данные					
Длина зачистки (мм)	24		29		
Винт	M8		M12		
Момент затяжки (Н·м)	08 - 10		25 - 30		



NSYTRV952BC	NSYTRV1502BB
95 мм ²	150 мм ²
Проходные - Болт в зажим	Проходные - Болт в болт
1 полюс - 1 x 1	1 полюс - 1 x 1
Серый	Серый
1000 В, 232 А	1000 В, 309 А

114	119
86	100
40	46
95	150
35 - 95	50 - 150
25 - 95	35 - 150

1000 В, 232 А	1000 В, 309 А
600 В, 230 А, 2 - 4/0 AWG	600 В, 285 А, 2 - 300 AWG/kcmil
600 В, 230 А, 2 - 4/0 AWG	600 В, 285 А, 2 - 300 AWG/kcmil
-	-
UL, CSA, GL, ГОСТ	UL, CSA, GL

Кол-во в упак., шт.	№ по каталогу	Кол-во в упак., шт.	№ по каталогу
10	NSYTRV952BC	10	NSYTRV1502BB
-	-	-	-

50	NSYTRAAB35	50	NSYTRAAB35
50	NSYTRAABV35	50	NSYTRAABV35
-	-	-	-
10	NSYTRAC952	10	NSYTRAC952
10	NSYTRAL952	10	NSYTRAL1502
-	-	-	-
10	NSYTRAATM1	10	NSYTRAATM1
10	NSYTRAATP1	10	NSYTRAATP1
-	-	-	-
10	NSYTRACP1	10	NSYTRACP2
100	NSYTRASB4	100	NSYTRASB4
20	NSYSDR200BD	20	NSYSDR200BD

29	29
M8 / M12	M12
15 - 20 / 25 - 30	25 - 30

Винтовые клеммные колодки - С заземлением

PB602174

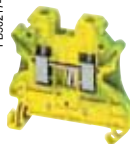

PB602176



PB602175

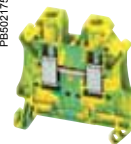

	NSYTRV22PE	NSYTRV42PE	NSYTRV62PE
Ном. площадь поперечного сечения	2.5 мм ²	4 мм ²	6 мм ²
Тип колодки	С заземлением	С заземлением	С заземлением
Тип соединения	1 полюс - 1 x 1	1 полюс - 1 x 1	1 полюс - 1 x 1
Цвет	Зелёный/жёлтый	Зелёный/жёлтый	Зелёный/жёлтый
Макс. электрические характеристики	-	-	-

Размеры (мм)

	NSYTRV22PE	NSYTRV42PE	NSYTRV62PE
Длина	47.7	47.7	47.7
Высота	47.5	47.5	47.5
Ширина	5.2	6.2	8.2
Площадь поперечного сечения (мм ²)	2.5	4	6
Гибкий провод	0.14 - 4	0.14 - 6	0.2 - 10
Жёсткий провод	0.14 - 4	0.14 - 6	0.2 - 10

Номинальные электрические значения

	NSYTRV22PE	NSYTRV42PE	NSYTRV62PE
IEC/EN 60947-7-1	-	-	-
UL	26 - 12 AWG	26 - 10 AWG	24 - 8 AWG
CSA	26 - 12 AWG	26 - 10 AWG	24 - 8 AWG
ATEX	-	-	-
Сертификация	UL, CSA, VDE, ATEX, IECEx, GL, LR; DNV, ГОСТ	UL, CSA, VDE, ATEX, IECEx, GL, LR, DNV, ГОСТ	UL, CSA, VDE, ATEX, IECEx, GL, LR, DNV, ГОСТ

Клеммные колодки

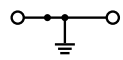

Зелёный/жёлтый

Кол-во в упак., шт.	№ по каталогу	Кол-во в упак., шт.	№ по каталогу	Кол-во в упак., шт.	№ по каталогу
50	NSYTRV22PE	50	NSYTRV42PE	50	NSYTRV62PE

Принадлежности

Фиксатор на DIN-рейку 35 мм	На защёлке, 5.2 мм	50	NSYTRAAB35	50	NSYTRAAB35	50	NSYTRAAB35
	С винтом, 9.5 мм	50	NSYTRAABV35	50	NSYTRAABV35	50	NSYTRAABV35
Торцевая крышка, Т = 2.2 мм	Серая	50	NSYTRAC22	50	NSYTRAC22	50	NSYTRAC22
	Синяя	50	NSYTRAC22BL	50	NSYTRAC22BL	50	NSYTRAC22BL
Разделитель, Т = 2 мм	Серый	50	NSYTRAP22	50	NSYTRAP22	50	NSYTRAP22
	Синий	50	NSYTRAP22BL	50	NSYTRAP22BL	50	NSYTRAP22BL
Штыревая перемычка Красный	2-полюсная	50	NSYTRAL22	50	NSYTRAL42	10	NSYTRAL62
	3-полюсная	50	NSYTRAL23	50	NSYTRAL43	10	NSYTRAL63
	4-полюсная	50	NSYTRAL24	50	NSYTRAL44	-	-
	5-полюсная	50	NSYTRAL25	50	NSYTRAL45	-	-
	10-полюсная	10	NSYTRAL210	10	NSYTRAL410	10	NSYTRAL610
	20-полюсная	10	NSYTRAL220	10	NSYTRAL420	-	-
Тестовая клемма	Металл. часть, Ø 2.3 мм	10	NSYTRAATM1	10	NSYTRAATM1	10	NSYTRAATM1
	Трубчатый изолятор, красный	10	NSYTRAATP1	10	NSYTRAATP1	10	NSYTRAATP1
Тестовый адаптер	Для гнезд под штыр. перемычки	10	NSYTRAFT	10	NSYTRAFT	10	NSYTRAFT
Предупред. этикетка	Жёлтая	10	NSYTRACS2	10	NSYTRACS4	10	NSYTRACS6
Держатель маркера	Для фиксатора ● AB35	100	NSYTRASB4	100	NSYTRASB4	100	NSYTRASB4
DIN-рейка 35 x 7.2 мм	Перфорированная, Д = 2 м	20	NSYS DR200BD	20	NSYS DR200BD	20	NSYS DR200BD
Принадлежности для маркировки	См. стр. 126						

Общие данные

	NSYTRV22PE	NSYTRV42PE	NSYTRV62PE
Длина зачистки (мм)	9	9	10
Винт	M3	M3	M4
Момент затяжки (Н·м)	0.5 - 0.6	0.6 - 0.8	1.5 - 1.8

PB502180

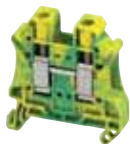

PB502185

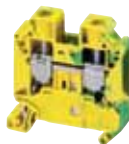

PB502177



PB502186



NSYTRV102PE	NSYTRV162PE	NSYTRV352PE	NSYTRV502PE
10 мм ²	16 мм ²	35 мм ²	50 мм ²
С заземлением	С заземлением	С заземлением	С заземлением
1 полюс - 1 x 1	1 полюс - 1 x 1	1 полюс - 1 x 1	1 полюс - 1 x 1
Зелёный/жёлтый	Зелёный/жёлтый	Зелёный/жёлтый	Зелёный/жёлтый
-	-	-	-

47.7	55	65.7	70.5
47.5	55.5	60.2	83.5
10.2	12.2	16	20
10	16	35	50
0.5 - 16	1.5 - 25	1.5 - 35	25 - 70
0.5 - 16	1.5 - 25	1.5 - 35	16 - 70

76 A	101 A	125 A	150 A
20 - 6 AWG	16 - 4 AWG	14 - 1/0 AWG	6 - 1/0 AWG
20 - 6 AWG	16 - 4 AWG	14 - 1/0 AWG	6 - 1/0 AWG
-	-	-	-
UL, CSA, VDE, ATEX, IECEx, GL, LR; DNV, ГОСТ	UL, CSA, VDE, ATEX, IECEx, GL, LR, DNV, ГОСТ	UL, CSA, VDE, ATEX, IECEx, GL, ГОСТ	UL, CSA, ATEX, IECEx, GL, LR, DNV, ГОСТ

Кол-во в упак., шт.	№ по каталогу	Кол-во в упак., шт.	№ по каталогу	Кол-во в упак., шт.	№ по каталогу	Кол-во в упак., шт.	№ по каталогу
50	NSYTRV102PE	50	NSYTRV162PE	50	NSYTRV352PE	50	NSYTRV502PE

50	NSYTRAAB35	50	NSYTRAAB35	50	NSYTRAAB35	50	NSYTRAAB35
50	NSYTRAABV35	50	NSYTRAABV35	50	NSYTRAABV35	50	NSYTRAABV35
50	NSYTRAC22	50	NSYTRAC162	-	В комплекте	-	В комплекте
50	NSYTRAC22BL	-	-	-	-	-	-
50	NSYTRAP22	-	-	-	-	-	-
50	NSYTRAP22BL	-	-	-	-	-	-
10	NSYTRAL102	10	NSYTRAL162	10	NSYTRAL352	-	-
-	-	-	-	-	-	-	-
-	-	-	-	-	-	-	-
-	-	-	-	-	-	-	-
-	-	-	-	-	-	-	-
-	-	-	-	-	-	-	-
10	NSYTRAATM1	10	NSYTRAATM1	10	NSYTRAATM1	10	NSYTRAATM1
10	NSYTRAATP1	10	NSYTRAATP1	10	NSYTRAATP1	10	NSYTRAATP1
10	NSYTRAFT	10	NSYTRAFT	10	NSYTRAFT	10	NSYTRAFT
10	NSYTRACS10	10	NSYTRACS10	10	NSYTRACS10	10	NSYTRACS10
100	NSYTRASB4	100	NSYTRASB4	100	NSYTRASB4	100	NSYTRASB4
20	NSYSDR200BD	20	NSYSDR200BD	20	NSYSDR200BD	20	NSYSDR200BD

10	14	18	24
M4	M5	M6	M6
1.5 - 1.8	2.5 - 3	3.2 - 3.7	6 - 8

Винтовые клеммные колодки - Двухуровневые проходные

PB602181

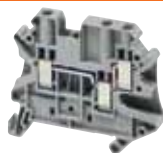

PB602183



		NSYTRV43	NSYTRV44		
Ном. площадь поперечного сечения		4 мм ²	4 мм ²		
	Тип колодки	Проходные - Многополюсные	Проходные - Многополюсные		
	Тип соединения	1 полюс - 1 x 2	1 полюс - 2 x 2		
	Цвет	Серый	Серый		
Макс. электрические характеристики (U _{макс.} , I _{макс.})		500 В, 41 А	500 В, 39 А		
Размеры (мм)					
	Длина	57.8	65.4		
	Высота	47.5	47.5		
	Ширина	6.2	6.2		
Площадь поперечного сечения (мм ²)		4	4		
	Гибкий провод	0.14 - 6	0.14 - 6		
	Жёсткий провод	0.14 - 6	0.14 - 6		
Номинальные электрические значения					
	IEC/EN 60947-7-1	500 В, 32 А	500 В, 32 А		
	UL	150 В, 30 А, 26 - 10 AWG	150 В, 30 А, 26 - 10 AWG		
	CSA	150 В, 30 А, 26 - 10 AWG	150 В, 30 А, 26 - 10 AWG		
	ATEX Ⓢ	352 В, 29 А	352 В, 29 А		
Сертификация		UL, CSA, ATEX, IECEx, GL, LR, DNV, ГОСТ	UL, CSA, ATEX, IECEx, GL, LR, DNV, ГОСТ		
Клеммные колодки					
		Кол-во в упак., шт.	№ по каталогу	Кол-во в упак., шт.	№ по каталогу
	Серый	50	NSYTRV43	50	NSYTRV44
	Синий	50	NSYTRV43BL	50	NSYTRV44BL
Принадлежности					
Фиксатор на DIN-рейку	На защёлке, 5.2 мм	50	NSYTRAAB35	50	NSYTRAAB35
35 мм	С винтом, 9.5 мм	50	NSYTRAABV35	50	NSYTRAABV35
Торцевая крышка,	Серая	50	NSYTRAC23	50	NSYTRAC24
T = 2.2 мм	Серая, перегородка	-	-	-	-
Разделитель,	Серый	50	NSYTRAP23	50	NSYTRAP24
T = 2 мм	Синий	-	-	-	-
Штыревая перемычка	2-полюсная	50	NSYTRAL42	50	NSYTRAL42
Красный	3-полюсная	50	NSYTRAL43	50	NSYTRAL43
	4-полюсная	50	NSYTRAL44	50	NSYTRAL44
	5-полюсная	50	NSYTRAL45	50	NSYTRAL45
	10-полюсная	10	NSYTRAL410	10	NSYTRAL410
	20-полюсная	10	NSYTRAL420	10	NSYTRAL420
Вертикальная перемычка	1-полюсная	-	-	-	-
Тестовая клемма	Металл. часть, Ø 2.3 мм	10	NSYTRAATM1	10	NSYTRAATM1
	Трубчатый изолятор, красный	10	NSYTRAATP1	10	NSYTRAATP1
Тестовый адаптер	Для гнезд под штыр. перемычки	10	NSYTRAFT	10	NSYTRAFT
Предупред. этикетка	Жёлтая	10	NSYTRACS4	10	NSYTRACS4
Держатель маркера	Для фиксатора ● AB35	100	NSYTRASB4	100	NSYTRASB4
DIN-рейка 35 x 7.2 мм	Перфорированная, Д = 2 м	20	NSYSR200BD	20	NSYSR200BD
Принадлежности для маркировки		См. стр. 126			
Общие данные					
	Длина зачистки (мм)	9		9	
	Винт	M3		M3	
	Момент затяжки (Н·м)	0.6 - 0.8		0.6 - 0.8	

PE602187



PE602188



PE602115

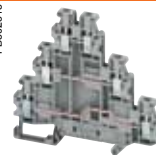

NSYTRV24D		NSYTRV44D		NSYTRV26T	
2.5 мм ²		4 мм ²		2.5 мм ²	
Проходные - Двухуровневые		Проходные - Двухуровневые		Проходные - Трехуровневые	
2 полюса - 1 x 1		2 полюса - 1 x 1		3 полюса - 1 x 1	
Серый		Серый		Серый	
500 В, 28 А		800 В, 36 А		500 В, 24 А	
69.9		69.9		90	
65		65		77.5	
5.2		6.2		5.2	
2.5		4		2.5	
0.14 - 4		0.14 - 6		0.14 - 4	
0.14 - 4		0.14 - 6		0.14 - 4	
500 В, 24 А		800 В, 30 А		500 В, 20 А	
600 В, 20 А, 26 - 12 AWG		600 В, 30 А, 26 - 10 AWG		600 В, 20 А, 26 - 12 AWG	
600 В, 20 А, 26 - 12 AWG		600 В, 30 А, 26 - 10 AWG		600 В, 20 А, 26 - 12 AWG	
352 В, 20 А		440 В, 25.5 А		-	
UL, CSA, ATEX, IECEx, GL, LR, DNV, ГОСТ		UL, CSA, ATEX, IECEx, GL, LR, DNV, ГОСТ		UL, CSA, ГОСТ	
Кол-во в упак., шт.	№ по каталогу	Кол-во в упак., шт.	№ по каталогу	Кол-во в упак., шт.	№ по каталогу
50	NSYTRV24D	50	NSYTRV44D	50	NSYTRV26T
50	NSYTRV24DBL	50	NSYTRV44DBL	-	-
50	NSYTRAAB35	50	NSYTRAAB35	50	NSYTRAAB35
50	NSYTRAABV35	50	NSYTRAABV35	50	NSYTRAABV35
50	NSYTRACE24	50	NSYTRACE24	50	NSYTRACE26
50	NSYTRACEP24	50	NSYTRACEP24	-	-
50	NSYTRAPE24	50	NSYTRAPE24	-	-
-	-	-	-	-	-
50	NSYTRAL22	50	NSYTRAL42	50	NSYTRAL22
50	NSYTRAL23	50	NSYTRAL43	50	NSYTRAL23
50	NSYTRAL24	50	NSYTRAL44	50	NSYTRAL24
50	NSYTRAL25	50	NSYTRAL45	50	NSYTRAL25
10	NSYTRAL210	10	NSYTRAL410	10	NSYTRAL210
10	NSYTRAL220	10	NSYTRAL420	10	NSYTRAL220
50	NSYTRALV24	50	NSYTRALV24	-	-
10	NSYTRAATM1	10	NSYTRAATM1	10	NSYTRAATM1
10	NSYTRAATP1	10	NSYTRAATP1	10	NSYTRAATP1
10	NSYTRAFT	10	NSYTRAFT	10	NSYTRAFT
10	NSYTRACS2	10	NSYTRACS4	10	NSYTRACS2
100	NSYTRASB4	100	NSYTRASB4	100	NSYTRASB4
20	NSYS DR200BD	20	NSYS DR200BD	20	NSYS DR200BD
9		9		9	
M3		M3		M3	
0.5 - 0.6		0.6 - 0.8		0.5 - 0.6	

Винтовые клеммные колодки - Двухуровневые проходные

PB602182

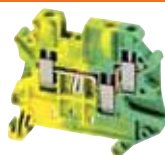

PB602184

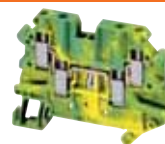

		NSYTRV43PE	NSYTRV44PE		
Ном. площадь поперечного сечения	Тип колодки	С заземлением - Многополюсные	С заземлением - Многополюсные		
	Тип соединения	1 полюс - 1 x 2	1 полюс - 2 x 2		
	Цвет	Зелёный/жёлтый	Зелёный/жёлтый		
	Макс. электрические характеристики	-	-		
Размеры (мм)					
	Длина	57.8	65.4		
	Высота	47.5	47.5		
	Ширина	6.2	6.2		
Площадь поперечного сечения (мм ²)		4	4		
	Гибкий провод	0.14 - 6	0.14 - 6		
	Жёсткий провод	0.14 - 6	0.14 - 6		
Номинальные электрические значения					
	IEC/EN 60947-7-1	-	-		
	UL	26 - 12 AWG	26 - 12 AWG		
	CSA	26 - 12 AWG	26 - 12 AWG		
	ATEX Ⓢ	-	-		
Сертификация		UL, CSA, ATEX, IECEx, GL, LR, DNV, ГОСТ	UL, CSA, ATEX, IECEx, GL, LR, DNV, ГОСТ		
Клеммные колодки					
		Кол-во в упак., шт.	№ по каталогу	Кол-во в упак., шт.	№ по каталогу
	Зелёный/жёлтый	50	NSYTRV43PE	50	NSYTRV44PE
Принадлежности					
Фиксатор на DIN-рейку	На защёлке, 5.2 мм	50	NSYTRAAB35	50	NSYTRAAB35
35 мм	С винтом, 9.5 мм	50	NSYTRAABV35	50	NSYTRAABV35
Торцевая крышка,	Серая	50	NSYTRAC23	50	NSYTRAC24
T = 2.2 мм	Серая, перегородка	-	-	-	-
Разделитель,	Серый	50	NSYTRAP23	50	NSYTRAP24
T = 2 мм	Синий	-	-	-	-
Штыревая перемычка	2-полюсная	50	NSYTRAL42	50	NSYTRAL42
	Красный	50	NSYTRAL43	50	NSYTRAL43
	3-полюсная	50	NSYTRAL44	50	NSYTRAL44
	4-полюсная	50	NSYTRAL45	50	NSYTRAL45
	5-полюсная	50	NSYTRAL45	50	NSYTRAL45
Тестовая клемма	10-полюсная	10	NSYTRAL410	10	NSYTRAL410
	20-полюсная	10	NSYTRAL420	10	NSYTRAL420
Тестовая клемма	Металл. часть, Ø 2.3 мм	10	NSYTRAATM1	10	NSYTRAATM1
	Трубчатый изолятор, красный	10	NSYTRAATP1	10	NSYTRAATP1
Тестовый адаптер	Для гнезд под штыр. перемычки	10	NSYTRAFT	10	NSYTRAFT
Предупред. этикетка	Жёлтая	100	NSYTRACS4	100	NSYTRACS4
Держатель маркера	Для фиксатора ● AB35	20	NSYTRASB4	20	NSYTRASB4
DIN-рейка 35 x 7.2 мм	Перфорированная, Д = 2 м	20	NSYSR200BD	20	NSYSR200BD
Принадлежности для маркировки		См. стр. 126			
Общие данные					
	Длина зачистки (мм)	9		9	
	Винт	M3		M3	
	Момент затяжки (Н·м)	0.6 - 0.8		0.6 - 0.8	

PB602192



PB602191



NSYTRV24DPE	NSYTRV44DPE
2.5 мм ²	4 мм ²
С заземлением - Двухуровневые	С заземлением - Двухуровневые
1 полюс - 2 x 2	1 полюс - 2 x 2
Зелёный/жёлтый	Зелёный/жёлтый
-	-

69.9	69.9
65	65
5.2	6.2
2.5	4
0.14 - 4	0.14 - 6
0.14 - 4	0.14 - 6

-	-
26 - 12 AWG	26 - 10 AWG
26 - 12 AWG	26 - 10 AWG
-	-
UL, CSA, ATEX, IECEx, GL, LR, DNV, ГОСТ	UL, CSA, ATEX, IECEx, GL, LR, DNV, ГОСТ

Кол-во в упак., шт.	№ по каталогу	Кол-во в упак., шт.	№ по каталогу
50	NSYTRV24DPE	50	NSYTRV44DPE

50	NSYTRAAB35	50	NSYTRAAB35
50	NSYTRAABV35	50	NSYTRAABV35
50	NSYTRACE24	50	NSYTRACE24
50	NSYTRACEP24	50	NSYTRACEP24
50	NSYTRAPE24	50	NSYTRAPE24
-	-	-	-

50	NSYTRAL22	50	NSYTRAL42
50	NSYTRAL23	50	NSYTRAL43
50	NSYTRAL24	50	NSYTRAL44
50	NSYTRAL25	50	NSYTRAL45
10	NSYTRAL210	10	NSYTRAL410
10	NSYTRAL220	10	NSYTRAL420
10	NSYTRAATM1	10	NSYTRAATM1
10	NSYTRAATP1	10	NSYTRAATP1
10	NSYTRAFT	10	NSYTRAFT
100	NSYTRACS2	100	NSYTRACS4
20	NSYTRASB4	20	NSYTRASB4
20	NSYSDR200BD	20	NSYSDR200BD

9		9	
M3		M3	
0.5 - 0.6		0.6 - 0.8	

Винтовые клеммные колодки - Разъединительные

PB50279



PB50278



PB50293



		NSYTRV42SC	NSYTRV42TB	NSYTRV42SCD			
Ном. площадь поперечного сечения	Терминалы	4 мм ²	4 мм ²	4 мм ²			
	Тип колодки	Разъединительные (ножевого типа)	Разъединительные (картридж)	Разъединительные - Двухуровневые			
	Тип соединения	1 полюс - 1 x 1	1 полюс - 1 x 1	2 полюса - 1 x 1			
	Цвет	Серый	Серый	Серый			
Макс. электрические характеристики (U _{макс.} , I _{макс.})		500 В, 20 А	400 В, 20 А	500 В, 38 А			
Размеры (мм)							
	Длина	57.8	57.8	69.9			
	Высота	49.1	47.5	65			
	Ширина	6.2	6.2	6.2			
Площадь поперечного сечения (мм ²)	Гибкий провод	0.14 - 6	0.14 - 6	0.14 - 6			
	Жёсткий провод	0.14 - 6	0.14 - 6	0.14 - 6			
Номинальные электрические значения							
	IEC/EN 60947-7-1	500 В, 20 А	500 В, 20 А	500 В, 30 А			
	UL	600 В, 16 А, 26 - 10 AWG	600 В, 16 А, 26 - 10 AWG	300 В, 30 А, 26 - 10 AWG			
	CSA	600 В, 16 А, 26 - 10 AWG	600 В, 16 А, 26 - 10 AWG	300 В, 30 А, 26 - 10 AWG			
	ATEX	-	-	-			
Сертификация		UL, CSA, ГОСТ	UL, CSA, ГОСТ	UL, CSA, ГОСТ			
Клеммные колодки							
		Кол-во в упак., шт.	№ по каталогу	Кол-во в упак., шт.	№ по каталогу	Кол-во в упак., шт.	№ по каталогу
	Серый	50	NSYTRV42SC	50	NSYTRV42TB	50	NSYTRV42SCD
	Серый, с точками проверки	50	NSYTRV42ST	-	-	-	-
	Оранжевый, с точками проверки	50	NSYTRV42STAR	-	-	-	-
Принадлежности							
Фиксатор на DIN-рейку	На защёлке, 5.2 мм	50	NSYTRAAB35	50	NSYTRAAB35	50	NSYTRAAB35
35 мм	С винтом, 9.5 мм	50	NSYTRAABV35	50	NSYTRAABV35	50	NSYTRAABV35
Торцевая крышка,	Серая	-	В комплекте	-	В комплекте	50	NSYTRACE24
T = 2.2 мм	Серая, перегородка	-	-	-	-	50	NSYTRACEP24
Разделитель,	Серый	50	NSYTRAP23	50	NSYTRAP23	50	NSYTRAPE24
T = 2 мм	Синий	-	-	-	-	-	-
Штыревая перемычка	2-полюсная	50	NSYTRAL42	50	NSYTRAL42	50	NSYTRAL42
Красный	3-полюсная	50	NSYTRAL43	50	NSYTRAL43	50	NSYTRAL43
	4-полюсная	50	NSYTRAL44	50	NSYTRAL44	50	NSYTRAL44
	5-полюсная	50	NSYTRAL45	50	NSYTRAL45	50	NSYTRAL45
	10-полюсная	10	NSYTRAL410	10	NSYTRAL410	10	NSYTRAL410
	20-полюсная	10	NSYTRAL420	10	NSYTRAL420	10	NSYTRAL420
Вертикаль. перемычка	1-полюсная	-	-	-	-	-	-
Съемный картридж	Для предохранителя 5 x 20 мм	-	-	10	NSYTRASF520	-	-
	Для предохранителя 5 x 20 мм 110 - 250 В LED	-	-	10	NSYTRASF520M	-	-
	Для предохранителя 5 x 20 мм 12 - 30 В LED	-	-	10	NSYTRASF520B	-	-
	Для компонента	-	-	10	NSYTRASV1	-	-
	С одним диодом N4007	-	-	10	NSYTRASV2	-	-
Тестовая клемма	Металл. часть, Ø 2.3 мм	10	NSYTRAATM1	10	NSYTRAATM1	10	NSYTRAATM1
	Трубчатый изолятор, красный	10	NSYTRAATP1	10	NSYTRAATP1	10	NSYTRAATP1
Тестовый адаптер	Для гнезд под штыр. перемычки	10	NSYTRAFT	10	NSYTRAFT	10	NSYTRAFT
Предупред. этикетка	Жёлтая	10	NSYTRACS4	10	NSYTRACS4	10	NSYTRACS4
Держатель маркера	Для фиксатора ● AB35	100	NSYTRASB4	100	NSYTRASB4	100	NSYTRASB4
DIN-рейка 35 x 7.2 мм	Перфорированная, Д = 2 м	20	NSYSDR200BD	20	NSYSDR200BD	20	NSYSDR200BD
Принадлежности для маркировки		См. стр. 126					
Общие данные							
	Длина зачистки (мм)	9		9		9	
	Винт	M3		M3		M3	
	Момент затяжки (Н·м)	0.6 - 0.8		0.6 - 0.8		0.6 - 0.8	

Винтовые клеммные колодки - Разъединительные с предохранителем



	NSYTRV162SF	NSYTRV42SF5	NSYTRV42SF6
Ном. площадь поперечного сечения	16 мм ²	4 мм ²	16 мм ²
Тип колодки	Разъединительные (фиксир. картридж)	Разъединительные (с рычажным предохранителем)	Разъединительные (с рычажным предохранителем)
Тип соединения	1 полюс - 1 x 1	1 полюс - 1 x 1	1 полюс - 1 x 1
Тип предохранителя	Картридж предохранителя класса G 5 x 20 мм	Картридж предохранителя класса G 5 x 20 мм	Картридж предохранителя класса G 6.3 x 32 мм
Цвет	Черный	Черный	Черный
Макс. электрические характеристики (U _{макс.} , I _{макс.})	500 В, 10 А	500 В, 6.3 А	500 В, 10 А

Размеры (мм)

	NSYTRV162SF	NSYTRV42SF5	NSYTRV42SF6
Длина	62	72.5	79
Высота	57.2	56.5	60.5
Ширина	12	8.2	10.2
Площадь поперечного сечения (мм ²)	16	4	16
Гибкий провод	0.5 - 16	0.2 - 4	0.5 - 16
Жёсткий провод	0.5 - 16	0.2 - 4	0.5 - 16

Номинальные электрические значения

	NSYTRV162SF	NSYTRV42SF5	NSYTRV42SF6
IEC/EN 60947-7-1	500 В, 10 А	500 В, 6.3 А	500 В, 10 А
UL	300 В, 20 А, 24 - 6 AWG	600 В, 12 А, 26 - 10 AWG	600 В, 10 А, 26 - 8 AWG
CSA	300 В, 20 А, 24 - 6 AWG	600 В, 12 А, 26 - 10 AWG	600 В, 10 А, 26 - 8 AWG
ATEX	-	-	-
Сертификация	UL, CSA, LR, DNV, ГОСТ	UL, CSA, ГОСТ	UL, CSA, ГОСТ

Клеммные колодки

	Кол-во в упак., шт.	№ по каталогу	Кол-во в упак., шт.	№ по каталогу	Кол-во в упак., шт.	№ по каталогу
Черный	50	NSYTRV162SF	50	NSYTRV42SF5	50	NSYTRV42SF6
Черный, with light indicator, 12-30 В пер. тока/DC (1)	-	-	50	NSYTRV42SF5LD	50	NSYTRV42SF6LD
Черный, with light indicator, 110-250 В пер. тока/DC (2)	-	-	50	NSYTRV42SF5LA	50	NSYTRV42SF6LA

Принадлежности

		Кол-во в упак., шт.	№ по каталогу	Кол-во в упак., шт.	№ по каталогу	Кол-во в упак., шт.	№ по каталогу
Фиксатор на DIN-рейку 35 мм	На защёлке. 5.2 мм	50	NSYTRAAB35	50	NSYTRAAB35	50	NSYTRAAB35
	С винтом. 9.5 мм	50	NSYTRAABV35	50	NSYTRAABV35	50	NSYTRAABV35
Торцевая крышка, T = 2.2 мм	Серый	-	В комплекте	-	В комплекте	-	В комплекте
	Серый. перегородка	-	-	-	-	-	-
Вертикаль. перемычка	1-полюсная	-	-	-	-	-	-
Винтовая перемычка	2-полюсная	10	NSYTRALF1610	-	-	-	-
Тестовая клемма	Металл. часть, Ø 2.3 мм	10	NSYTRAATM 1	10	NSYTRAATM 1	10	NSYTRAATM 1
	Трубчатый изолятор, красный	10	NSYTRAATP 1	10	NSYTRAATP 1	10	NSYTRAATP 1
Тестовый адаптер	Для гнезд под штыр. перемычки	-	-	-	-	-	-
Предупред. этикетка	Жёлтая	-	-	-	-	-	-
Держатель маркера	Для фиксатора ● AB35	100	NSYTRASB4	100	NSYTRASB4	100	NSYTRASB4
DIN-рейка 35 x 7.2 мм	Перфорированная, Д = 2 м	20	NSYS DR200BD	20	NSYS DR200BD	20	NSYS DR200BD
Принадлежности для маркировки		См. стр. 126					

Общие данные

	NSYTRV162SF	NSYTRV42SF5	NSYTRV42SF6
Длина зачистки (мм)	11	8	9
Винт	M4	M3	M3
Момент затяжки (Н·м)	1.5 - 1.8	0.5 - 0.8	0.6 - 0.8

(1) В случае неисправности предохранителя в выходной цепи нагрузка сохраняется.

(2) Ток определяется используемым предохранителем. Необходимо уделить внимание максимальной мощности рассеивания.

Винтовые клеммные колодки - Измерительные клеммы

PE602206



PE602211



	NSYTRV62TTD	NSYTRV62TT			
Ном. площадь поперечного сечения	6 мм ²	6 мм ²			
Тип колодки	С ножевым размыкателем	Проходные			
Тип соединения	1 полюс - 1 x 1	1 полюс - 1 x 1			
Цвет	Серый	Серый			
Макс. электрические характеристики (U _{max} , I _{max})	500 В, 30 А	500 В, 30 А			
Размеры (мм)					
Длина	100.8	100.8			
Высота	49.6	49.6			
Ширина	8.2	8.2			
Площадь поперечного сечения (мм ²)	6	6			
Гибкий провод	0.2 - 10	0.2 - 10			
Жёсткий провод	0.2 - 10	0.2 - 10			
Номинальные электрические значения					
IEC/EN 60947-7-1	500 В, 30 А	500 В, 30 А			
UL	600 В, 30 А. 24 - 8 AWG	600 В, 30 А, 24 - 8 AWG			
CSA	600 В, 30 А. 24 - 8 AWG	600 В, 30 А, 24 - 8 AWG			
ATEX	-	-			
Сертификация	UL, CSA, ГОСТ	UL, CSA, ГОСТ			
Клеммные колодки					
	Кол-во в упак., шт.	№ по каталогу	Кол-во в упак., шт.	№ по каталогу	
Серый	50	NSYTRV62TTD	50	NSYTRV62TT	
Зелёный/жёлтый	-	-	-	-	
Принадлежности					
Фиксатор на DIN-рейку 35 мм	На защёлке, 5.2 мм	50	NSYTRAAB35	50	NSYTRAAB35
	С винтом, 9.5 мм	50	NSYTRAABV35	50	NSYTRAABV35
Торцевая крышка, T = 2.2 мм	Серая	50	NSYTRACT22	50	NSYTRACT22
	Синяя	-	-	-	-
Коммутационная перемычка можно подключить	2 точки	10	NSYTRASJ2	10	NSYTRASJ2
	3 точки	10	NSYTRASJ3	10	NSYTRASJ3
	4 точки	10	NSYTRASJ4	10	NSYTRASJ4
Штыревая перемычка Красный	2-полюсная	10	NSYTRAL62	10	NSYTRAL62
	3-полюсная	10	NSYTRAL63	10	NSYTRAL63
	4-полюсная	-	-	-	-
	5-полюсная	-	-	-	-
	10-полюсная	10	NSYTRAL610	10	NSYTRAL610
Замок переключения	Подключаемый	10	NSYTRASJ6	10	NSYTRASJ6
Тестовая клемма	Металл. часть, Ø 2.3 мм	10	NSYTRAATM1	10	NSYTRAATM1
	Трубчатый изолятор, красный	10	NSYTRAATP1	10	NSYTRAATP1
Адаптер для тестера Для гнезд под штыр. перемычки	Серый	10	NSYTRAFT	10	NSYTRAFT
	Оранжевый	10	NSYTRAFTAR	10	NSYTRAFTAR
	Жёлтая	10	NSYTRAFTYE	10	NSYTRAFTYE
	Зеленый	10	NSYTRAFTGN	10	NSYTRAFTGN
Держатель маркера	Для фиксатора ● AB35	100	NSYTRASB4	100	NSYTRASB4
DIN-рейка 35 x 7.2 мм	Перфорированная, Д = 2 м	20	NSYSDR200BD	20	NSYSDR200BD
Принадлежности для маркировки	См. стр. 126				
Общие данные					
Длина зачистки (мм)	10		10		
Винт	M4		M4		
Момент затяжки (Н·м)	1.5 - 1.8		1.5 - 1.8		

PB50212



NSYTRV62TTPPE

6 мм²
 С заземлением
 1 полюс - 1 x 1
 Зелёный/жёлтый
 -

100.8
 49.6
 8.2
 6
 0.2 - 10
 0.2 - 10

-
 24 - 8 AWG
 24 - 8 AWG
 -
 UL, CSA, ГОСТ

Кол-во в упак., шт.	№ по каталогу
-	-
50	NSYTRV62TTPPE

50	NSYTRAAB35
50	NSYTRAABV35
50	NSYTRACT22
-	-
-	-
-	-
-	-
10	NSYTRAL62
10	NSYTRAL63
-	-
-	-
10	NSYTRAL6 10
-	-
10	NSYTRAATM1
10	NSYTRAATP1
10	NSYTRAFT
10	NSYTRAFTAR
10	NSYTRAFTYE
10	NSYTRAFTGN
100	NSYTRASB4
20	NSYSDR200BD

10
 M4
 1.5 - 1.8

PB502355



Всего две измерительных клеммных колодки с размыканием **NSYTRV62TTD** нужны для сети измерительного трансформатора тока. Это означает, что требуется меньше места в сравнении с конструкциями колодок со скользящей перемычкой.

PB502359



Новые измерительные клеммные колодки с размыканием **NSYTRV62TT** с технологией винтового соединения характеризуются простотой и ясностью использования. Состояния всех переключений определяются четко и быстро. Благодаря широкому использованию гибких аксессуаров экономятся время и деньги при выполнении всех задач в цепях тестирования преобразования.

PB502358

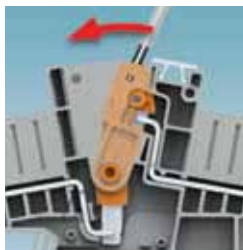

Продольные изолирующие контакты безопасно переключаются в соответствующее состояние. Состояние переключения предельно ясно благодаря маркировке. Опциональный переключающий замок эффективно предотвращает случайные переключения. Для синхронизации срабатывания два переключателя могут быть взаимно соединены перемычкой.

PB502356



Переключающие перемычки **NSYTRASJ** могут быть размещены на обеих сторонах точки разъединения и могут надежно защелкиваться при любой конфигурации клеммной полоски. Перемычка трансформатора короткого замыкания надежно фиксируется в крайних положениях, при этом винтовые клеммы обеспечивают контакт.

Винтовые клеммные колодки - Разъединительные для нейтральных цепей

PB60221



PB60222

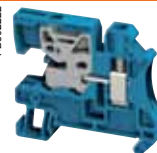

	NSYTRV42NE	NSYTRV62NE			
Ном. площадь поперечного сечения	4 (6) мм ²	6 (10) мм ²			
Тип колодки	Разъединительные для нейтральных цепей	Разъединительные для нейтральных цепей			
Тип соединения	1 полюс - 1 x 1	1 полюс - 1 x 1			
Цвет	Синий	Синий			
Макс. электрические характеристики (U _{max} , I _{max})	250 В, 32 А	400 В, 41 А			
Размеры (мм)					
Длина	55	55			
Высота	47,5	47,5			
Ширина	6,2	8,2			
Площадь поперечного сечения (мм ²)	4	6			
Гибкий провод	0.14 - 6	0.2 - 10			
Жёсткий провод	0.14 - 6	0.2 - 10			
Номинальные электрические значения					
IEC/EN 60947-7-1	250 В, 32 А	400 В, 41 А			
UL	-	-			
CSA	-	-			
ATEX Ⓢ	-	-			
Сертификация	ГОСТ	ГОСТ			
Клеммные колодки					
	Кол-во в упак., шт.	№ по каталогу	Кол-во в упак., шт.	№ по каталогу	
Синий	50	NSYTRV42NE	50	NSYTRV62NE	
Принадлежности					
Фиксатор на DIN-рейку 35 мм	На защёлке, 5,2 мм	50	NSYTRAAB35	50	NSYTRAAB35
	С винтом, 9,5 мм	50	NSYTRAABV35	50	NSYTRAABV35
Торцевая крышка, T = 2,2 мм	Серая	50	NSYTRAC22	50	NSYTRAC22
	Синяя	50	NSYTRAC22BL	50	NSYTRAC22BL
Разделитель, T = 2 мм	Серый	50	NSYTRAP22	50	NSYTRAP22
	Синий	50	NSYTRAP22BL	50	NSYTRAP22BL
Штыревая перемычка Красный	2-полюсная	50	NSYTRAL42	10	NSYTRAL62
	3-полюсная	50	NSYTRAL43	10	NSYTRAL63
	4-полюсная	50	NSYTRAL44	-	-
	5-полюсная	50	NSYTRAL45	-	-
	10-полюсная	10	NSYTRAL410	10	NSYTRAL610
	20-полюсная	10	NSYTRAL420	-	-
Медная нейтральная шина	Длина 1 м, 10x3 мм	10	NSYTRACB103	10	NSYTRACB103
Клемма для нейтральной шины		25	NSYBPCB516	25	NSYBPCB516
Тестовая клемма	Металл. часть, Ø 2,3 мм	10	NSYTRAATM1	10	NSYTRAATM1
	Трубчатый изолятор, красн.	10	NSYTRAATP1	10	NSYTRAATP1
Тестовый адаптер	Для гнезд под штыр. перемычки	10	NSYTRAFT	10	NSYTRAFT
Держатель маркера	Для фиксатора ● AB35	100	NSYTRASB4	100	NSYTRASB4
DIN-рейка 35 x 7,2 мм	Перфорированная, Д = 2 м	20	NSYSR200BD	20	NSYSR200BD
Принадлежности для маркировки		См. стр. 126			
Общие данные					
Длина зачистки (мм)	9		10		
Винт	M3		M4		
Момент затяжки (Н·м)	0.6 - 0.8		1.5 - 1.8		

PB602357



Клеммная колодка с размыканием **NSYTRV●●NE** оснащена безвинтовым ползуночковым размыкателем. Когда он поднимается с помощью обычной отвертки, контактная вилка скользит по шине. Ползунок переходит в крайнее положение и обеспечивает дополнительную защиту от случайного срабатывания. Форма клеммной колодки с размыканием **NSYTRV●●NE** соответствует форме колодки с винтовыми соединениями **NSYTRV**.



Винтовые клеммные колодки - Миниатюрные проходные

PB60235



	NSYTRV22M	NSYTRV42M			
Ном. площадь поперечного сечения	2.5 мм ²	4 мм ²			
Тип колодки	Проходные	Проходные			
Тип соединения	1 полюс - 1 x 1	1 полюс - 1 x 1			
Цвет	Серый	Серый			
Макс. электрические характеристики (U _{макс.} , I _{макс.})	500 В, 24 А	500 В, 32 А			
Размеры (мм)					
Длина	30	30			
Высота	34	34			
Ширина	5.2	6.2			
Монтаж на	DIN-рейка NS15	DIN-рейка NS15			
Площадь поперечного сечения (мм ²)	2.5	4			
Гибкий провод	0.2 - 2.5	0.2 - 4			
Жёсткий провод	0.2 - 4	0.2 - 6			
Номинальные электрические значения					
IEC/EN 60947-7-1	500 В, 24 А	500 В, 32 А			
UL	600 В, 20 А, 24 - 12 AWG	600 В, 30 А, 24 - 10 AWG			
CSA	600 В, 20 А, 24 - 12 AWG	600 В, 30 А, 24 - 10 AWG			
ATEX	500 В, 20 А	500 В, 30 А			
Сертификация	UL, CSA, VDE, ATEX, IECEx, ГОСТ	UL, CSA, VDE, ATEX, IECEx, ГОСТ			
Клеммные колодки					
	Кол-во в упак., шт.	№ по каталогу	Кол-во в упак., шт.	№ по каталогу	
Серый	50	NSYTRV22M	50	NSYTRV42M	
Синий	50	NSYTRV22MBL	50	NSYTRV42MBL	
Принадлежности					
Фиксатор на DIN-рейку 15 мм	На защёлке, 5.2 мм	50	NSYTRAAB15	50	NSYTRAAB15
Торцевая крышка,	Серая	50	NSYTRACM22	50	NSYTRACM22
Разделитель	Серый	50	NSYTRAPM22	50	NSYTRAPM22
Штыревая перемычка Красный	2-полюсная	50	NSYTRAL22	50	NSYTRAL42
	3-полюсная	50	NSYTRAL23	50	NSYTRAL43
	4-полюсная	50	NSYTRAL24	50	NSYTRAL44
	5-полюсная	50	NSYTRAL25	50	NSYTRAL45
	10-полюсная	10	NSYTRAL210	10	NSYTRAL410
Синий	20-полюсная	10	NSYTRAL220	10	NSYTRAL420
	10-полюсная	10	NSYTRAL210BL	10	NSYTRAL410BL
Серый	10-полюсная	10	NSYTRAL210GR	10	NSYTRAL410GR
Держатель маркера	Для фиксатора ● AB15	100	NSYTRASB4	100	NSYTRASB4
DIN-рейка 15 x 5 мм	Перфорированная, Д = 2 м	10	NSYTRADR155	10	NSYTRADR155
Принадлежности для маркировки		См. стр. 126			
Общие данные					
Длина зачистки (мм)		9		8	
Винт		M3		M3	
Момент затяжки (Н·м)		0.5 - 0.6		0.6 - 0.8	

Винтовые клеммные колодки - Миниатюрные проходные

РВ602395



NSYTRV22MPE		NSYTRV42MPE	
2.5 мм ²		4 мм ²	
С заземлением		С заземлением	
1 полюс - 1 x 1		1 полюс - 1 x 1	
Зелёный/жёлтый		Зелёный/жёлтый	
-		-	
30		30	
34		34	
5.2		6.2	
DIN-рейка NS15		DIN-рейка NS15	
2.5		4	
0.2 - 2.5		0.2 - 4	
0.2 - 4		0.2 - 6	
-		-	
24 - 12 AWG		24 - 10 AWG	
24 - 12 AWG		24 - 10 AWG	
-		-	
UL, CSA, VDE, ATEX, IECEx, ГОСТ		UL, CSA, VDE, ATEX, IECEx, ГОСТ	
Кол-во в упак., шт.	№ по каталогу	Кол-во в упак., шт.	№ по каталогу
50	NSYTRV22MPE	50	NSYTRV42MPE
-	-	-	-
50	NSYTRAAB15	50	NSYTRAAB15
50	NSYTRACM22	50	NSYTRACM22
50	NSYTRAPM22	50	NSYTRAPM22
-	-	-	-
-	-	-	-
-	-	-	-
-	-	-	-
-	-	-	-
-	-	-	-
-	-	-	-
-	-	-	-
100	NSYTRASB4	100	NSYTRASB4
10	NSYTRADR155	10	NSYTRADR155
9		8	
M3		M3	
0.5 - 0.6		0.6 - 0.8	

**Available
 June 2013**

Описание

- Соединения с пружинной технологией не требуют обслуживания и обеспечивают разделение механических и электрических функций.
- Колодки с пружинным соединением **NSYTRR** значительно снижают время, требуемое на подключение, и исключают необходимость регулярной перезатяжки. Эта технология позволяет подключать не только гибкие жилы с наконечниками и без них, но и жесткие жилы с номинальным сечением от 0,13 до 25 мм²
- Клеммные колодки **NSYTRV** обеспечивают качество, безопасность и эксплуатационную готовность оборудования. Кроме того, их простота и интегрированные функции позволяют оптимизировать процессы настройки и установки.

		Проходные			
		Проходные			
		PE60C080	PE60C146	PE60C151	PE60C204
	Ном. площадь поперечного сечения (мм ²)	2,5	4	6	10 и 16
Кол-во полюсов	1 - 1 x 1	NSYTRR22	NSYTRR42	NSYTRR62	NSYTRR102 NSYTRR162
	1 - 1 x 2	NSYTRR23	NSYTRR43	NSYTRR63	-
	1 - 2 x 2	NSYTRR24	NSYTRR44	-	-
	1 - 2 x 4	-	-	-	-
	1 - 3 x 3	-	-	-	-
	2 - 1 x 1	-	-	-	-
	2 - 1 x 2	-	-	-	-
	3 - 1 x 1	-	-	-	-
Цвет	Серый	■	■	■	■
	Синий	NSYTRR22BL NSYTRR23BL NSYTRR24BL	NSYTRR42BL NSYTRR43BL NSYTRR44BL	NSYTRR62BL	NSYTRR102BL NSYTRR162BL
	Зеленый/желтый (PE)	-	-	-	-
	Оранжевый	NSYTRR22AR NSYTRR23AR NSYTRR24AR	NSYTRR42AR NSYTRR43AR NSYTRR44AR	-	-
	Черный	-	-	-	-
	С фланцем	-	-	-	-
	Монтаж на	35 мм 	■	■	■
	35 мм 	■	■	■	■
	Telequick	-	-	-	-
	15 мм 	-	-	-	-
См. стр.		100	101	101/102	102













PE60C254



Вертикальная перемычка

Вертикальная перемычка **NSYTRALV24R** позволяет электрически соединить между собой оба уровня стандартных двухуровневых клеммных колодок **NSYTRR24D** и **NSYTRR44D**.

С заземлением							
PB502139		PB502146		PB502152		PB502285	
	2.5	4	6			10 и 16	
	NSYTRR22PE	NSYTRR42PE	NSYTRR62PE			NSYTRR102PE NSYTRR162PE	
	NSYTRR23PE	NSYTRR43PE	-			-	
	NSYTRR24PE	NSYTRR44PE	-			-	
	-	-	-			-	
	-	-	-			-	
	-	-	-			-	
	-	-	-			-	
	-	-	-			-	
	-	-	-			-	
	■	■	■			■	
	-	-	-			-	
	-	-	-			-	
	■	■	■			■	
	■	■	■			■	
	-	-	-			-	
	-	-	-			-	
	104	105	106			106	



		Двухуровневые		Разъединительные	
		Проходные		Ножевого типа	
		Проходные		Съемный картридж	
					
	Ном. площадь поперечного сечения (мм ²)	2.5 и 4		2.5	2.5
Кол-во полюсов	1 - 1 x 1	-		NSYTRR22SC	NSYTRR22TB
	1 - 1 x 2	-		NSYTRR23SC	NSYTRR23TB
	1 - 2 x 2	-		-	-
	1 - 2 x 4	-		-	-
	1 - 3 x 3	-		-	-
	2 - 1 x 1	NSYTRR24D NSYTRR44D	NSYTRR24SCD		-
	2 - 1 x 2	-		-	-
Цвет	3 - 1 x 1	NSYTRR26T	-		-
	Серый				
	Синий	NSYTRR24DBL NSYTRR44DBL NSYTRR26TBL	-		-
	Зеленый/желтый (PE)	NSYTRR24DPE NSYTRR44DPE	-		-
	Оранжевый	-	NSYTRR22SCAR NSYTRR23SCAR	-	
	Черный	-		-	
	С фланцем	-		-	
Монтаж на	35 мм 	x			
	35 мм 	x			
	Telequick	-	-	-	
	15 мм 	-	-	-	
См. стр.		108	110	111	



Миниатюрные клеммные колодки с максимальной эффективностью использования

Благодаря своим компактным размерам, клеммные мини-колодки идеально подходят для электромонтажа в крайне ограниченном объёме. Наличие значительного пространства позволяет легко и быстро подсоединять многожильные и жёсткие провода.

Миниатюрные клеммные колодки устанавливаются на DIN-рейку NS 15 или непосредственно на панель посредством винтового фланца или специальной защёлки.

Миниатюрные			
	Монтаж на DIN-рейку	Непосредственный монтаж	Монтаж посредством специальной защёлки
PE602216		PE602216 	PE602217 
	2.5	2.5	2.5
	NSYTRR22M	NSYTRR22MF	NSYTRR22MP
	-	-	-
	NSYTRR24M	NSYTRR24MF	NSYTRR22MP
	-	-	-
	-	-	-
	-	-	-
	-	-	-
	■	■	■
	NSYTRR22MBL NSYTRR24MBL	NSYTRR22MFBL NSYTRR24MFBL	NSYTRR22MPBL NSYTRR22MPBL
	NSYTRR22MPE	-	-
	-	-	-
	-	-	-
	-	NSYTRR22MFF NSYTRR24MFF	-
	-	-	-
	-	-	-
	-	-	-
	■	-	-
	112	113	113

Пружинные клеммные колодки - Проходные



	NSYTRR22	NSYTRR23	NSYTRR24
Ном. площадь поперечного сечения	2.5 мм ²	2.5 мм ²	2.5 мм ²
Тип колодки	Проходные	Проходные	Проходные
Тип соединения	1 полюс - 1 x 1	1 полюс - 1 x 2	1 полюс - 2 x 2
Цвет	Серый	Серый	Серый
Макс. электрические характеристики (Uмакс., Iмакс.)	800 В, 31 А	800 В, 28 А	800 В, 28 А

Размеры (мм)

Длина	48.5	60.5	72
Высота	36.5	36.5	36.5
Ширина	5.2	5.2	5.2
Площадь поперечного сечения (мм ²)	2.5	2.5	2.5
Гибкий провод	0.08 - 2.5	0.08 - 2.5	0.08 - 2.5
Жёсткий провод	0.08 - 4	0.08 - 4	0.08 - 4

Номинальные электрические значения

IEC/EN 60947-7-1	800 В, 24 А	800 В, 24 А	800 В, 24 А
UL	600 В, 20 А, 28 - 12 AWG	600 В, 20 А, 28 - 12 AWG	600 В, 20 А, 28 - 12 AWG
CSA	600 В, 20 А, 28 - 12 AWG	600 В, 20 А, 28 - 12 AWG	600 В, 20 А, 28 - 12 AWG
ATEX	550 В, 21 А	550 В, 21 А	550 В, 21 А
Сертификация	UL, CSA, VDE, ATEX, IECEx, GL, LR, DNV, ГОСТ	UL, CSA, VDE, ATEX, IECEx, GL, LR, DNV, ГОСТ	UL, CSA, VDE, ATEX, IECEx, GL, LR, DNV, ГОСТ

Клеммные колодки

	Кол-во в упак., шт.	№ по каталогу	Кол-во в упак., шт.	№ по каталогу	Кол-во в упак., шт.	№ по каталогу
Серый	50	NSYTRR22	50	NSYTRR23	50	NSYTRR24
Синий	50	NSYTRR22BL	50	NSYTRR23BL	50	NSYTRR24BL
Оранжевый	50	NSYTRR22AR	50	NSYTRR23AR	50	NSYTRR24AR

Принадлежности

Фиксатор на DIN-рейку	На защёлке, 5.2 мм	50	NSYTRAAB35	50	NSYTRAAB35	50	NSYTRAAB35
35 мм	С винтом, 9.5 мм	50	NSYTRAABV35	50	NSYTRAABV35	50	NSYTRAABV35
Торцевая крышка,	Серая	50	NSYTRACR22	50	NSYTRACR23	50	NSYTRACR24
T = 2.2 мм	Синяя	50	NSYTRACR22BL	50	NSYTRACR23BL	50	NSYTRACR24BL
Разделитель,	Серый	50	NSYTRAPR42	50	NSYTRAPR23	50	NSYTRAPR24
T = 2 мм	Синий	-	-	-	-	-	-
Штыревая перемычка	2-полюсная	50	NSYTRAL22	50	NSYTRAL22	50	NSYTRAL22
Красный	3-полюсная	50	NSYTRAL23	50	NSYTRAL23	50	NSYTRAL23
	4-полюсная	50	NSYTRAL24	50	NSYTRAL24	50	NSYTRAL24
	5-полюсная	50	NSYTRAL25	50	NSYTRAL25	50	NSYTRAL25
	10-полюсная	10	NSYTRAL210	10	NSYTRAL210	10	NSYTRAL210
	20-полюсная	10	NSYTRAL220	10	NSYTRAL220	10	NSYTRAL220
Синий	10-полюсная	10	NSYTRAL210BL	10	NSYTRAL210BL	10	NSYTRAL210BL
	Серый	10-полюсная	10	NSYTRAL210GR	10	NSYTRAL210GR	10
Перемычка с переходом к сеч. 2.5/4 мм ²	От винтовой к винтовой клемме	-	-	-	-	-	-
	От пружинной к пружин. клемме	-	-	-	-	-	-
Тестовая клемма	Металл. часть, Ø 2.3 мм	10	NSYTRAATM1	10	NSYTRAATM1	10	NSYTRAATM1
	Трубчатый изолятор, красный	10	NSYTRAATP1	10	NSYTRAATP1	10	NSYTRAATP1
Тестовый адаптер	Для гнезд под штыр. перемычки	10	NSYTRAF1	10	NSYTRAF1	10	NSYTRAF1
Предупред. этикетка	Жёлтая	10	NSYTRACSR2	10	NSYTRACSR2	10	NSYTRACSR2
Держатель маркера	Для фиксатора ● AB35	100	NSYTRASB4	100	NSYTRASB4	100	NSYTRASB4
DIN-рейка 35 x 7.2 мм	Перфорированная, D = 2 м	20	NSYSR200BD	20	NSYSR200BD	20	NSYSR200BD

Принадлежности для маркировки См. стр. 126

Общие данные

Длина зачистки (мм)	10	10	10
---------------------	----	----	----



NSYTRR42	NSYTRR43	NSYTRR44	NSYTRR62
4 мм ²	4 мм ²	4 мм ²	6 мм ²
Проходные	Проходные	Проходные	Проходные
1 полюс - 1 x 1	1 полюс - 1 x 2	1 полюс - 2 x 2	1 полюс - 1 x 1
Серый	Серый	Серый	Серый
800 В, 40 А	800 В, 40 А	800 В, 40 А	1000 В, 52 А
56	71.5	87	69.5
36.5	36.5	36.5	43.5
6.2	6.2	6.2	8.2
4	4	4	6
0.08 - 4	0.08 - 4	0.08 - 4	0.5 - 6
0.08 - 6	0.08 - 6	0.08 - 6	0.2 - 10
800 В, 32 А	800 В, 32 А	800 В, 32 А	800 В, 41 А
600 В, 30 А, 28 - 10 AWG	600 В, 30 А, 28 - 10 AWG	600 В, 30 А, 28 - 10 AWG	600 В, 50 А, 24 - 8 AWG
600 В, 30 А, 28 - 10 AWG	600 В, 30 А, 28 - 10 AWG	600 В, 30 А, 28 - 10 AWG	600 В, 50 А, 24 - 8 AWG
550 В, 30 А	550 В, 30 А	550 В, 30 А	550 В, 36 А
UL, CSA, VDE, ATEX, IECEx, GL, LR; DNV, ГОСТ	UL, CSA, VDE, ATEX, IECEx, GL, LR, DNV, ГОСТ	UL, CSA, VDE, ATEX, IECEx, GL, LR, DNV, ГОСТ	UL, CSA, VDE, ATEX, IECEx, GL, LR, DNV, ГОСТ

Кол-во в упак., шт.	№ по каталогу	Кол-во в упак., шт.	№ по каталогу	Кол-во в упак., шт.	№ по каталогу	Кол-во в упак., шт.	№ по каталогу
50	NSYTRR42	50	NSYTRR43	50	NSYTRR44	50	NSYTRR62
50	NSYTRR42BL	50	NSYTRR43BL	50	NSYTRR44BL	50	NSYTRR62BL
50	NSYTRR42AR	50	NSYTRR43AR	50	NSYTRR44BL	-	-
50	NSYTRAAB35	50	NSYTRAAB35	50	NSYTRAAB35	50	NSYTRAAB35
50	NSYTRAABV35	50	NSYTRAABV35	50	NSYTRAABV35	50	NSYTRAABV35
50	NSYTRACR42	50	NSYTRACR43	50	NSYTRACR44	50	NSYTRACR62
-	-	-	-	-	-	-	-
50	NSYTRAPR42	-	-	-	-	-	-
-	-	-	-	-	-	-	-
50	NSYTRAL42	50	NSYTRAL42	50	NSYTRAL42	10	NSYTRAL62
50	NSYTRAL43	50	NSYTRAL43	50	NSYTRAL43	10	NSYTRAL63
50	NSYTRAL44	50	NSYTRAL44	50	NSYTRAL44	-	-
50	NSYTRAL45	50	NSYTRAL45	50	NSYTRAL45	-	-
10	NSYTRAL410	10	NSYTRAL410	10	NSYTRAL410	10	NSYTRAL610
10	NSYTRAL420	10	NSYTRAL420	10	NSYTRAL420	-	-
10	NSYTRAL410BL	10	NSYTRAL410BL	10	NSYTRAL410BL	10	NSYTRAL610BL
10	NSYTRAL410GR	10	NSYTRAL410GR	10	NSYTRAL410GR	10	NSYTRAL610GR
-	-	-	-	-	-	-	-
-	-	-	-	-	-	10	NSYTRALR62
10	NSYTRAATM1	10	NSYTRAATM1	10	NSYTRAATM1	10	NSYTRAATM1
10	NSYTRAATP1	10	NSYTRAATP1	10	NSYTRAATP1	10	NSYTRAATP1
10	NSYTRAFT	10	NSYTRAFT	10	NSYTRAFT	10	NSYTRAFT
10	NSYTRACSR4	10	NSYTRACSR4	10	NSYTRACSR4	10	NSYTRACSR6
100	NSYTRASB4	100	NSYTRASB4	100	NSYTRASB4	100	NSYTRASB4
20	NSYSR200BD	20	NSYSR200BD	20	NSYSR200BD	20	NSYSR200BD

10	10	10	12
----	----	----	----

Пружинные клеммные колодки - Проходные



	NSYTRR63	NSYTRR102	NSYTRR162				
Ном. площадь поперечного сечения	6 мм ²	10 мм ²	16 мм ²				
Тип колодки	Проходные	Проходные	Проходные				
Тип соединения	1 полюс - 1 x 2	1 полюс - 1 x 1	1 полюс - 1 x 1				
Цвет	Серый	Серый	Серый				
Макс. электрические характеристики (Uмакс., Iмакс.)	1000 В, 52 А	1000 В, 65 А	1000 В, 90 А				
Размеры (мм)							
Длина	90.5	71.5	80				
Высота	43.5	50.5	51				
Ширина	8.2	10.2	12.2				
Площадь поперечного сечения (мм ²)	6	10	16				
Гибкий провод	0.5 - 6	0.2 - 10	0.2 - 16				
Жёсткий провод	0.2 - 10	0.2 - 16	0.2 - 25				
Номинальные электрические значения							
IEC/EN 60947-7-1	800 В, 41 А	800 В, 57 А	800 В, 76 А				
UL	600 В, 50 А, 24 - 8 AWG	600 В, 65 А, 16 - 6 AWG	600 В, 85 А, 16 - 4 AWG				
CSA	600 В, 50 А, 24 - 8 AWG	600 В, 65 А, 16 - 6 AWG	600 В, 85 А, 16 - 4 AWG				
ATEX	550 В, 30 А	550 В, 50 А	550 В, 65 А				
Сертификация	UL, CSA, VDE, ATEX, IECEx, GL, LR, DNV, ГОСТ	UL, CSA, VDE, ATEX, IECEx, GL, LR, DNV, ГОСТ	UL, CSA, VDE, ATEX, IECEx, GL, LR, DNV, ГОСТ				
Клеммные колодки							
	Кол-во в упак., шт.	№ по каталогу	Кол-во в упак., шт.	№ по каталогу	Кол-во в упак., шт.	№ по каталогу	
	Серый	50	NSYTRR63	50	NSYTRR102	50	NSYTRR162
	Синий	-	-	50	NSYTRR102BL	50	NSYTRR162BL
	Оранжевый	-	-	-	-	-	-
Принадлежности							
Фиксатор на DIN-рейку	На защёлке, 5.2 мм	50	NSYTRAAAB35	50	NSYTRAAAB35	50	NSYTRAAAB35
35 мм	С винтом, 9.5 мм	50	NSYTRAAABV35	50	NSYTRAAABV35	50	NSYTRAAABV35
Торцевая крышка,	Серая	50	NSYTRACR63	50	NSYTRACR102	50	NSYTRACR162
T = 2.2 мм	Синяя	-	-	-	-	-	-
Разделитель,	Серый	-	-	-	-	-	-
T = 2 мм	Синий	-	-	-	-	-	-
Штыревая перемычка	2-полюсная	10	NSYTRAL62	10	NSYTRAL102	10	NSYTRAL162
Красная	3-полюсная	10	NSYTRAL63	-	-	-	-
	4-полюсная	-	-	-	-	-	-
	5-полюсная	-	-	-	-	-	-
	10-полюсная	10	NSYTRAL610	-	-	-	-
	20-полюсная	-	-	-	-	-	-
Синяя	10-полюсная	10	NSYTRAL610BL	-	-	-	-
Серая	10-полюсная	10	NSYTRAL610GR	-	-	-	-
Перемычка с переходом	От винтовой к винтовой клемме	-	-	-	-	-	-
к сеч. 2.5/4 мм ²	От пружинной к пружин. клемме	10	NSYTRALR62	10	NSYTRALR102	10	NSYTRALR162
Тестовая клемма	Металл. часть, Ø 2.3 мм	10	NSYTRAATM1	10	NSYTRAATM1	10	NSYTRAATM1
	Трубчатый изолятор, красный	10	NSYTRAATP1	10	NSYTRAATP1	10	NSYTRAATP1
Тестовый адаптер	Для гнезд под штыр. перемычки	10	NSYTRAFT	10	NSYTRAFT	10	NSYTRAFT
Предупред. этикетка	Жёлтая	10	NSYTRACSR6	10	NSYTRACSR10	10	NSYTRACSR10
Держатель маркера	Для фиксатора ● AB35	100	NSYTRASB4	100	NSYTRASB4	100	NSYTRASB4
DIN-рейка 35 x 7.2 мм	Перфорированная, Д = 2 м	20	NSYSDR200BD	20	NSYSDR200BD	20	NSYSDR200BD
Принадлежности для маркировки		См. стр. 126					
Общие данные							
Длина зачистки (мм)		12		18		18	



Пружинные клеммные колодки - С заземлением

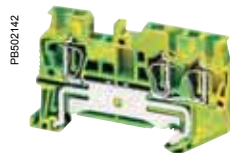
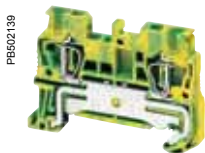

	NSYTRR22PE	NSYTRR23PE	NSYTRR24PE				
Ном. площадь поперечного сечения	2.5 мм ²	2.5 мм ²	2.5 мм ²				
Тип колодки	С заземлением	С заземлением	С заземлением				
Тип соединения	1 полюс - 1 x 1	1 полюс - 1 x 2	1 полюс - 2 x 2				
Цвет	Зелёный/жёлтый	Зелёный/жёлтый	Зелёный/жёлтый				
Макс. электрические характеристики	-	-	-				
Размеры (мм)							
Длина	48.5	60.5	72				
Высота	36.5	36.5	36.5				
Ширина	5.2	5.2	5.2				
Площадь поперечного сечения (мм ²)	2.5	2.5	2.5				
Гибкий провод	0.08 - 2.5	0.08 - 2.5	0.08 - 2.5				
Жёсткий провод	0.08 - 4	0.08 - 4	0.08 - 4				
Номинальные электрические значения							
IEC/EN 60947-7-1	-	-	-				
UL	28 - 12 AWG	28 - 12 AWG	28 - 12 AWG				
CSA	28 - 12 AWG	28 - 12 AWG	28 - 12 AWG				
ATEX	-	-	-				
Сертификация	UL, CSA, VDE, ATEX, IECEx, GL, LR, DNV, ГОСТ	UL, CSA, VDE, ATEX, IECEx, GL, LR, DNV, ГОСТ	UL, CSA, VDE, ATEX, IECEx, GL, LR, DNV, ГОСТ				
Клеммные колодки							
	Зелёный/жёлтый	Кол-во в упак., шт.	№ по каталогу	Кол-во в упак., шт.	№ по каталогу	Кол-во в упак., шт.	№ по каталогу
		50	NSYTRR22PE	50	NSYTRR23PE	50	NSYTRR24PE
Принадлежности							
Фиксатор на DIN-рейку 35 мм	На защёлке, 5.2 мм	50	NSYTRAAB35	50	NSYTRAAB35	50	NSYTRAAB35
	С винтом, 9.5 мм	50	NSYTRAABV35	50	NSYTRAABV35	50	NSYTRAABV35
Торцевая крышка, T = 2.2 мм	Серая	50	NSYTRACR22	50	NSYTRACR23	50	NSYTRACR24
	Синяя	50	NSYTRACR22BL	50	NSYTRACR23BL	50	NSYTRACR24BL
Разделитель, T = 2 мм	Серый	50	NSYTRAPR42	50	NSYTRAPR23	50	NSYTRAPR24
	Синий	-	-	-	-	-	-
Штыревая перемычка	2-полюсная	-	-	-	-	-	-
	Красная 3-полюсная	-	-	-	-	-	-
	10-полюсная	-	-	-	-	-	-
Тестовая клемма	Металл. часть, Ø 2.3 мм	10	NSYTRAATM 1	10	NSYTRAATM 1	10	NSYTRAATM 1
	Трубчатый изолятор, красный	10	NSYTRAATP 1	10	NSYTRAATP 1	10	NSYTRAATP 1
Тестовый адаптер	Для гнезд под штыр. перемычки	10	NSYTRAFT	10	NSYTRAFT	10	NSYTRAFT
Предупред. этикетка	Жёлтая	10	NSYTRACSR2	10	NSYTRACSR2	10	NSYTRACSR2
Держатель маркера	Для фиксатора ● AB35	100	NSYTRASB4	100	NSYTRASB4	100	NSYTRASB4
DIN-рейка 35 x 7.2 мм	Перфорированная, D = 2 мм	20	NSYSDR200BD	20	NSYSDR200BD	20	NSYSDR200BD
Принадлежности для маркировки		См. стр. 126					
Общие данные							
	Длина зачистки (мм)	10		10		10	

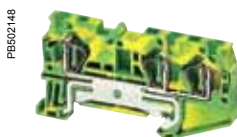

NSYTRR42PE	NSYTRR43PE	NSYTRR44PE
4 мм ²	4 мм ²	4 мм ²
С заземлением	С заземлением	С заземлением
1 полюс - 1 x 1	1 полюс - 1 x 2	1 полюс - 2 x 2
Зелёный/жёлтый	Зелёный/жёлтый	Зелёный/жёлтый
-	-	-
56	71.5	87
36.5	36.5	36.5
6.2	6.2	6.2
4	4	4
0.08 - 4	0.08 - 4	0.08 - 4
0.08 - 6	0.08 - 6	0.08 - 6
-	-	-
28 - 10 AWG	28 - 10 AWG	28 - 10 AWG
28 - 10 AWG	28 - 10 AWG	28 - 10 AWG
-	-	-
UL, CSA, VDE, ATEX, IECEx, GL, LR, DNV, ГОСТ	UL, CSA, VDE, ATEX, IECEx, GL, LR, DNV, ГОСТ	UL, CSA, VDE, ATEX, IECEx, GL, LR, DNV, ГОСТ

Кол-во в упак., шт.	№ по каталогу	Кол-во в упак., шт.	№ по каталогу	Кол-во в упак., шт.	№ по каталогу
50	NSYTRR42PE	50	NSYTRR43PE	50	NSYTRR44PE
50	NSYTRAAB35	50	NSYTRAAB35	50	NSYTRAAB35
50	NSYTRAABV35	50	NSYTRAABV35	50	NSYTRAABV35
50	NSYTRACR42	50	NSYTRACR43	50	NSYTRACR44
-	-	-	-	-	-
50	NSYTRAPR42	-	-	-	-
-	-	-	-	-	-
-	-	-	-	-	-
-	-	-	-	-	-
-	-	-	-	-	-
10	NSYTRAATM1	10	NSYTRAATM1	10	NSYTRAATM1
10	NSYTRAATP1	10	NSYTRAATP1	10	NSYTRAATP1
10	NSYTRAFT	10	NSYTRAFT	10	NSYTRAFT
10	NSYTRACSR4	10	NSYTRACSR4	10	NSYTRACSR4
100	NSYTRASB4	100	NSYTRASB4	100	NSYTRASB4
20	NSYS DR200BD	20	NSYS DR200BD	20	NSYS DR200BD
10		10		10	

Пружинные клеммные колодки - С заземлением



	NSYTRR62PE	NSYTRR102PE	NSYTRR162PE				
Ном. площадь поперечного сечения	6 мм ²	10 мм ²	16 мм ²				
Тип колодки	С заземлением	С заземлением	С заземлением				
Тип соединения	1 полюс - 1 x 1	1 полюс - 1 x 1	1 полюс - 1 x 1				
Цвет	Зелёный/жёлтый	Зелёный/жёлтый	Зелёный/жёлтый				
Макс. электрические характеристики	-	-	-				
Размеры (мм)							
Длина	69.5	71.5	80				
Высота	43.5	50.5	51				
Ширина	8.2	10.2	12.2				
Площадь поперечного сечения (мм ²)	6	10	16				
Гибкий провод	0.2 - 6	0.2 - 10	0.2 - 16				
Жёсткий провод	0.08 - 4	0.2 - 16	0.2 - 25				
Номинальные электрические значения							
IEC/EN 60947-7-1	-	-	-				
UL	24 - 8 AWG	16 - 6 AWG	16 - 4 AWG				
CSA	24 - 8 AWG	16 - 6 AWG	16 - 4 AWG				
ATEX	-	-	-				
Сертификация	UL, CSA, VDE, ATEX, IECEx, GL, LR, DNV, ГОСТ	UL, CSA, VDE, ATEX, IECEx, GL, LR, DNV, ГОСТ	UL, CSA, VDE, ATEX, IECEx, GL, LR, DNV, ГОСТ				
Клеммные колодки							
	Зелёный/жёлтый	Кол-во в упак., шт.	№ по каталогу	Кол-во в упак., шт.	№ по каталогу	Кол-во в упак., шт.	№ по каталогу
		50	NSYTRV62PE	50	NSYTRR102PE	50	NSYTRR162PE
Принадлежности							
Фиксатор на DIN-рейку 35 мм	На защёлке, 5.2 мм	50	NSYTRAAB35	50	NSYTRAAB35	50	NSYTRAAB35
	С винтом, 9.5 мм	50	NSYTRAABV35	50	NSYTRAABV35	50	NSYTRAABV35
Торцевая крышка, T = 2.2 мм	Серая	50	NSYTRACR62	50	NSYTRACR102	50	NSYTRACR162
	Синяя	-	-	-	-	-	-
Разделитель, T = 2 мм	Серый	-	-	-	-	-	-
	Синий	-	-	-	-	-	-
Штыревая перемычка Красная	2-полюсная	10	NSYTRAL62	10	NSYTRAL102	10	NSYTRAL162
	3-полюсная	10	NSYTRAL63	-	-	-	-
	10-полюсная	10	NSYTRAL610	-	-	-	-
Тестовая клемма	Металл. часть, Ø 2.3 мм	10	NSYTRAATM1	10	NSYTRAATM1	10	NSYTRAATM1
	Трубчатый изолятор, красный	10	NSYTRAATP1	10	NSYTRAATP1	10	NSYTRAATP1
Тестовый адаптер	Для гнезд под штыр. перемычки	10	NSYTRAFT	10	NSYTRAFT	10	NSYTRAFT
Предупред. этикетка	Жёлтая	10	NSYTRACSR6	10	NSYTRACSR10	10	NSYTRACSR10
Держатель маркера	Для фиксатора ● AB35	100	NSYTRASB4	100	NSYTRASB4	100	NSYTRASB4
DIN-рейка 35 x 7.2 мм	Перфорированная, Д = 2 м	20	NSYS DR200BD	20	NSYS DR200BD	20	NSYS DR200BD
Принадлежности для маркировки		См. стр. 126					
Общие данные							
	Длина зачистки (мм)	12		18		18	



Пружинные клеммные колодки - Двухуровневые проходные

PB802164



PB802153



PB802155

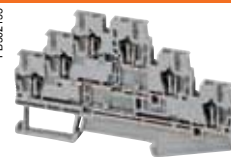

	NSYTRR24D	NSYTRR44D	NSYTRR26T				
Ном. площадь поперечного сечения	2.5 мм ²	4 мм ²	2.5 мм ²				
Тип колодки	Проходные - Двухуровневые	Проходные - Двухуровневые	Проходные - Трехуровневые				
Тип соединения	2 полюса - 1 x 1	2 полюса - 1 x 1	3 полюса - 1 x 1				
Цвет	Серый	Серый	Серый				
Макс. электрические характеристики (Umax, Imax)	500 В, 26 А	500 В, 34 А	500 В, 28 А				
Размеры (мм)							
Длина	78	92.4	99.5				
Высота	55	55	58				
Ширина	5.2	6.2	5.2				
Площадь поперечного сечения (мм ²)	2.5	4	2.5				
Гибкий провод	0.08 - 2.5	0.08 - 4	0.08 - 2.5				
Жесткий провод	0.08 - 4	0.08 - 6	0.08 - 4				
Номинальные электрические значения							
IEC/EN 60947-7-1	500 В, 22 А	500 В, 28 А	500 В, 20 А				
UL	600 В, 20 А, 28 - 12 AWG	600 В, 30 А, 28 - 10 AWG	600 В, 20 А, 28 - 12 AWG				
CSA	600 В, 20 А, 28 - 12 AWG	600 В, 30 А, 28 - 10 AWG	600 В, 20 А, 28 - 12 AWG				
ATEX	440 В, 19,5 А	440 В, 22 А	-				
Сертификация (1)	UL, CSA, VDE, GL, LR, DNV, ГОСТ	UL, CSA, VDE, GL, LR, DNV, ГОСТ	UL, CSA, VDE, GL, LR, ГОСТ				
Клеммные колодки							
	Кол-во в упак., шт.	№ по каталогу	Кол-во в упак., шт.	№ по каталогу	Кол-во в упак., шт.	№ по каталогу	
Серый	50	NSYTRR24D	50	NSYTRR44D	50	NSYTRR26T	
Синий	50	NSYTRR24DBL	50	NSYTRR44DBL	50	NSYTRR26TBL	
Принадлежности							
Фиксатор на DIN-рейку 35 мм	На защёлке, 5.2 мм	50	NSYTRAAB35	50	NSYTRAAB35	50	NSYTRAAB35
	С винтом, 9.5 мм	50	NSYTRAABV35	50	NSYTRAABV35	50	NSYTRAABV35
Торцевая крышка, T = 2.2 мм	Серая	50	NSYTRACRE24	50	NSYTRACRE44	50	NSYTRACRE26
	Синяя	-	-	-	-	-	-
Штыревая перемычка Красная	2-полюсная	50	NSYTRAL22	50	NSYTRAL42	50	NSYTRAL22
	3-полюсная	50	NSYTRAL23	50	NSYTRAL43	50	NSYTRAL23
	4-полюсная	50	NSYTRAL24	50	NSYTRAL44	50	NSYTRAL24
	5-полюсная	50	NSYTRAL25	50	NSYTRAL45	50	NSYTRAL25
	10-полюсная	10	NSYTRAL210	10	NSYTRAL410	10	NSYTRAL210
	20-полюсная	10	NSYTRAL220	10	NSYTRAL420	10	NSYTRAL220
Вертикаль. перемычка	1-полюсная	50	NSYTRALV24R	50	NSYTRALV24R	-	-
Тестовая клемма	Металл. часть, Ø 2.3 мм	10	NSYTRAATM1	10	NSYTRAATM1	10	NSYTRAATM1
	Трубчатый изолятор, красный	10	NSYTRAATP1	10	NSYTRAATP1	10	NSYTRAATP1
Тестовый адаптер	Для гнезд под штыр. перемычки	10	NSYTRAFT	10	NSYTRAFT	10	NSYTRAFT
Предупред. этикетка	Жёлтая	10	NSYTRACSR2	10	NSYTRACSR4	10	NSYTRACSR2
Держатель маркера	Для фиксатора ● AB35	100	NSYTRASB4	100	NSYTRASB4	100	NSYTRASB4
DIN-рейка 35x7.2 мм	Перфорированная, D = 2 м	20	NSYSDR200BD	20	NSYSDR200BD	20	NSYSDR200BD
Принадлежности для маркировки	См. стр. 126						
Общие данные							
Длина зачистки (мм)	10	10	10				

(1) В процессе прохождения сертификации ATEX и IECEx.

PB802354



Вертикальная перемычка **NSYTRALV24R** позволяет соединить оба уровня стандартных двухуровневых клеммных колодок **NSYTRR24D** и **NSYTRR44D**.

Пружинные клеммные колодки - Двухуровневые проходные

PB502165



PB502164



	NSYTRR24DPE	NSYTRR44DPE			
Ном. площадь поперечного сечения	2.5 мм ²	4 мм ²			
Тип колодки	С заземлением - Двухуровневые	Двухуровневые - С заземлением			
Тип соединения	1 полюс - 2 x 2	1 полюс - 2 x 2			
Цвет	Зелёный/жёлтый	Зелёный/жёлтый			
Макс. электрические характеристики	-	-			
Размеры (мм)					
Длина	78	92.4			
Высота	55	55			
Ширина	5.2	6.2			
Площадь поперечного сечения (мм ²)	2.5	4			
Гибкий провод	0.08 - 2.5	0.08 - 4			
Жёсткий провод	0.08 - 4	0.08 - 6			
Номинальные электрические значения					
IEC/EN 60947-7-1	-	-			
UL	28 - 12 AWG	28 - 10 AWG			
CSA	28 - 12 AWG	28 - 10 AWG			
ATEX	-	-			
Сертификация (1)	UL, CSA, VDE, GL, LR, DNV, ГОСТ	UL, CSA, VDE, GL, LR, DNV, ГОСТ			
Клеммные колодки					
Зелёный/жёлтый	Кол-во в упак., шт.	№ по каталогу	Кол-во в упак., шт.	№ по каталогу	
	50	NSYTRR24DPE	50	NSYTRR44DPE	
Принадлежности					
Фиксатор на DIN-рейку для 35 мм DIN-рейка	На защёлке, 5.2 мм	50	NSYTRAAB35	50	NSYTRAAB35
	С винтом, 9.5 мм	50	NSYTRAABV35	50	NSYTRAABV35
Торцевая крышка, T = 2.2 мм	Серый	50	NSYTRACRE24	50	NSYTRACRE44
	Синий	-	-	-	-
Штыревая перемычка Красный	2-полюсная	50	NSYTRAL22	50	NSYTRAL42
	3-полюсная	50	NSYTRAL23	50	NSYTRAL43
	4-полюсная	50	NSYTRAL24	50	NSYTRAL44
	5-полюсная	50	NSYTRAL25	50	NSYTRAL45
	10-полюсная	10	NSYTRAL210	10	NSYTRAL410
	20-полюсная	10	NSYTRAL220	10	NSYTRAL420
Тестовая клемма	Металл. часть, Ø 2.3 мм	10	NSYTRAATM1	10	NSYTRAATM1
	Трубчатый изолятор, красный	10	NSYTRAATP1	10	NSYTRAATP1
Тестовый адаптер	Для гнезд под штыр. перемычки	10	NSYTRAFT	10	NSYTRAFT
Предупред. этикетка	Жёлтая	10	NSYTRACSR2	10	NSYTRACSR4
Держатель маркера	Для фиксатора ● AB35	100	NSYTRASB4	100	NSYTRASB4
DIN-рейка 35 x 7.2 мм	Перфорированная, Д = 2 м	20	NSYSDR200BD	20	NSYSDR200BD
Принадлежности для маркировки	См. стр. 126				
Общие данные					
	Длина зачистки (мм)	10		10	

(1) В процессе прохождения сертификации ATEX и IECEx.

Пружинные клеммные колодки - Разъединительные

PB502159



PB502160



	NSYTRR22SC	NSYTRR23SC			
Ном. площадь поперечного сечения	2.5 мм ²	2.5 мм ²			
Тип колодки	Разъединительные (ножевого типа)	Разъединительные (ножевого типа)			
Тип соединения	1 полюс - 1 x 1	1 полюс - 1 x 2			
Цвет	Серый	Серый			
Макс. электрические характеристики (U _{max} , I _{max})	400 В, 20 А	400 В, 20 А			
Размеры (мм)					
Длина	60.5	72			
Высота	36.5	36.5			
Ширина	5.2	5.2			
Площадь поперечного сечения (мм ²)	2.5	2.5			
Гибкий провод	0.08 - 2.5	0.08 - 2.5			
Жёсткий провод	0.08 - 4	0.08 - 4			
Номинальные электрические значения					
IEC/EN 60947-7-1	400 В, 20 А	400 В, 20 А			
UL	600 В, 16 А, 28 - 12 AWG	600 В, 16 А, 28 - 12 AWG			
CSA	300 В, 16 А, 28 - 12 AWG	300 В, 16 А, 28 - 12 AWG			
ATEX	-	-			
Сертификация	UL, CSA, ГОСТ	UL, CSA, ГОСТ			
Клеммные колодки					
	Кол-во в упак., шт.	№ по каталогу	Кол-во в упак., шт.	№ по каталогу	
Серый	50	NSYTRR22SC	50	NSYTRR23SC	
Оранжевый	50	NSYTRR22SCAR	50	NSYTRR23SCAR	
Принадлежности					
Фиксатор на DIN-рейку 35 мм	На защёлке, 5.2 мм	50	NSYTRAAB35	50	NSYTRAAB35
	С винтом, 9.5 мм	50	NSYTRAABV35	50	NSYTRAABV35
Торцевая крышка, T = 2.2 мм	Серая	50	NSYTRACR23	50	NSYTRACR24
	Синяя	-	-	-	-
Разделитель, T = 2 мм	Серый	50	NSYTRAPR23	50	NSYTRAPR24
	Синий	-	-	-	-
Штыревая перемычка Красная	2-полюсная	50	NSYTRAL22	50	NSYTRAL22
	3-полюсная	50	NSYTRAL23	50	NSYTRAL23
	4-полюсная	50	NSYTRAL24	50	NSYTRAL24
	5-полюсная	50	NSYTRAL25	50	NSYTRAL25
	10-полюсная	10	NSYTRAL210	10	NSYTRAL210
	20-полюсная	10	NSYTRAL220	10	NSYTRAL220
Съемный картридж	Для предохранителя 5 x 20 мм	-	-	-	-
	Для предохранителя 5 x 20 мм 110 - 250 В LED	-	-	-	-
	Для предохранителя 5 x 20 мм 12 - 30 В LED	-	-	-	-
	Для компонента	-	-	-	-
	С одним диодом N4007	-	-	-	-
Тестовая клемма	Металл. часть, Ø 2.3 мм	10	NSYTRAATM1	10	NSYTRAATM1
	Трубчатый изолятор, красный	10	NSYTRAATP1	10	NSYTRAATP1
Тестовый адаптер	Для гнезд под штыр. перемычки	10	NSYTRAFT	10	NSYTRAFT
Предупред. этикетка	Жёлтая	50	NSYTRACSR2	50	NSYTRACSR2
Держатель маркера	Для фиксатора ● AB35	100	NSYTRASB4	100	NSYTRASB4
DIN-рейка 35 x 7.2 мм	Перфорированная, Д = 2 м	20	NSYSDR200BD	20	NSYSDR200BD
Принадлежности для маркировки	См. стр. 126				
Общие данные					
Длина зачистки (мм)	10		10		



NSYTRR22TB	NSYTRR23TB	NSYTRR24SCD
2.5 мм ²	2.5 мм ²	2.5 мм ²
Разъединительные (картридж)	Разъединительные (картридж)	Разъединительные (ножевого типа)
1 полюс - 1 x 1	1 полюс - 1 x 2	2 полюса - 1 x 1
Серый	Серый	Серый
400 В, 20 А	400 В, 20 А	400 В, 16 А
60.5	72	107
36.5	36.5	55
5.2	5.2	5.2
2.5	2.5	2.5
0.08 - 2.5	0.08 - 2.5	0.08 - 2.5
0.08 - 4	0.08 - 4	0.08 - 4
400 В, 20 А	400 В, 20 А	400 В, 16 А
300 В, 16 А, 28 - 12 AWG	300 В, 16 А, 28 - 12 AWG	300 В, 10 А, 28 - 12 AWG
300 В, 16 А, 28 - 12 AWG	300 В, 16 А, 28 - 12 AWG	300 В, 10 А, 28 - 12 AWG
-	-	-
UL, CSA, ГОСТ	UL, CSA, ГОСТ	UL, CSA, ГОСТ

Кол-во в упак., шт.	№ по каталогу	Кол-во в упак., шт.	№ по каталогу	Кол-во в упак., шт.	№ по каталогу
50	NSYTRR22TB	50	NSYTRR23TB	50	NSYTRR24SCD
-	-	-	-	-	-
50	NSYTRAB35	50	NSYTRAB35	50	NSYTRAB35
50	NSYTRABV35	50	NSYTRABV35	50	NSYTRABV35
50	NSYTRACR23	50	NSYTRACR24	-	В комплекте
-	-	-	-	-	-
50	NSYTRAPR23	50	NSYTRAPR24	-	-
-	-	-	-	-	-
50	NSYTRAL22	50	NSYTRAL22	50	-
50	NSYTRAL23	50	NSYTRAL23	50	-
50	NSYTRAL24	50	NSYTRAL24	50	-
50	NSYTRAL25	50	NSYTRAL25	50	-
10	NSYTRAL210	10	NSYTRAL210	10	-
10	NSYTRAL220	10	NSYTRAL220	10	-
10	NSYTRASF520	10	NSYTRASF520	-	-
10	NSYTRASF520M	10	NSYTRASF520M	-	-
10	NSYTRASF520B	10	NSYTRASF520B	-	-
10	NSYTRASV1	10	NSYTRASV1	-	-
10	NSYTRASV2	10	NSYTRASV2	-	-
10	NSYTRAATM1	10	NSYTRAATM1	10	NSYTRAATM1
10	NSYTRAATP1	10	NSYTRAATP1	10	NSYTRAATP1
10	NSYTRAFT	10	NSYTRAFT	10	NSYTRAFT
50	NSYTRACSR2	50	NSYTRACSR2	50	NSYTRACSR2
100	NSYTRASB4	100	NSYTRASB4	100	NSYTRASB4
20	NSYS DR200BD	20	NSYS DR200BD	20	NSYS DR200BD
10		10		10	

Пружинные клеммные колодки - Миниатюрные проходные и миниатюрные с защитным заземлением

Монтаж на DIN-рейку

PB602218



PB602215



PB602305



	NSYTRR22M	NSYTRR24M	NSYTRR22MPE
Ном. площадь поперечного сечения	2.5 мм ²	2.5 мм ²	2.5 мм ²
Тип колодки	Проходные	Проходные	С заземлением
Тип соединения	1 полюс - 1 x 1	1 полюс - 2 x 2	1 полюс - 1 x 1
Цвет	Серый	Серый	Зелёный/жёлтый
Макс. электрические характеристики (U _{макс.} , I _{макс.})	800 В, 30 А	800 В, 30 А	-

Размеры (мм)

	NSYTRR22M	NSYTRR24M	NSYTRR22MPE
Длина	32	32	32
Высота	30	30	30
Ширина	5.2	10.4	5.2
Монтаж на	DIN-рейка NS15	DIN-рейка NS15	DIN-рейка NS15
Площадь поперечного сечения (мм ²)	2.5	2.5	2.5
Гибкий провод	0.08 - 2.5	0.08 - 2.5	0.08 - 2.5
Жёсткий провод	0.08 - 4	0.08 - 4	0.08 - 4

Номинальные электрические значения

	NSYTRR22M	NSYTRR24M	NSYTRR22MPE
IEC/EN 60947-7-1	800 В, 24 А	800 В, 24 А	-
UL	600 В, 20 А, 28 - 12 AWG	600 В, 20 А, 28 - 12 AWG	28 - 12 AWG
CSA	600 В, 20 А, 28 - 12 AWG	600 В, 20 А, 28 - 12 AWG	28 - 12 AWG
ATEX	690 В, 22 А	690 В, 22 А	-
Сертификация (1)	UL, CSA, VDE, ГОСТ	UL, CSA, VDE, ГОСТ	UL, CSA, VDE, ГОСТ

Клеммные колодки

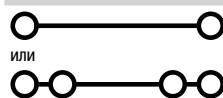

или	Серый	Синий	Серый, с выступом	Кол-во в упак., шт.	№ по каталогу	Кол-во в упак., шт.	№ по каталогу	Кол-во в упак., шт.	№ по каталогу
				50	NSYTRR22M	50	NSYTRR24M	50	NSYTRR22MPE
				50	NSYTRR22MBL	50	NSYTRR24MBL	-	-
				-	-	-	-	-	-





Принадлежности

	NSYTRR22M	NSYTRR24M	NSYTRR22MPE				
Фиксатор на DIN-рейку 15 мм	На защёлке, 5.2 мм	50	NSYTRAAB15	50	NSYTRAAB15	50	NSYTRAAB15
Торцевая крышка, Т = 2.2 мм	Серая	50	NSYTRACRM22	50	NSYTRACRM22	50	NSYTRACRM22
	Серая, с выступом	-	-	-	-	-	-
Втычная перемычка Серая	2-полюсная	-	-	10	NSYTRALM22	-	-
Держатель маркера	Для фиксатора ● AB15	100	NSYTRASB4	100	NSYTRASB4	100	NSYTRASB4
DIN-рейка 15 x 7.2 мм	Перфорированная, Д = 2 м	10	NSYTRADR155	10	NSYTRADR155	10	NSYTRADR155
Принадлежности для маркировки (для всех пружинных колодок)	Только для NSYTRABF●. См. стр. 127						

Общие данные

	NSYTRR22M	NSYTRR24M	NSYTRR22MPE
Длина зачистки (мм)	8	8	8
Толщина платы (мм)	-	-	-
Диаметр отверстия (мм)	-	-	-







(1) В процессе прохождения сертификации ATEX и IECEx.

Непосредственный монтаж (с помощью фланцевого выступа)				Для микро-перфорированных монтажных плат			
							
NSYTRR22MF		NSYTRR24MF		NSYTRR22MP		NSYTRR24MP	
2.5 мм ²		2.5 мм ²		2.5 мм ²		2.5 мм ²	
Прходные		Прходные		Прходные		Прходные	
1 полюс - 1 x 1		1 полюс - 2 x 2		1 полюс - 1 x 1		1 полюс - 2 x 2	
Серый		Серый		Серый		Серый	
800 В, 30 А		800 В, 30 А		800 В, 30 А		800 В, 30 А	
32		32		32		32	
22		22		22		22	
5.2		10.4		5.2		10.4	
Непосредственный монтаж		Непосредственный монтаж		Монтаж посредством специальной защёлки		Монтаж посредством специальной защёлки	
2.5		2.5		2.5		2.5	
0.08 - 2.5		0.08 - 2.5		0.08 - 2.5		0.08 - 2.5	
0.08 - 4		0.08 - 4		0.08 - 4		0.08 - 4	
800 В, 24 А		800 В, 24 А		800 В, 24 А		800 В, 24 А	
600 В, 20 А, 28 - 12 AWG		600 В, 20 А, 28 - 12 AWG		600 В, 20 А, 28 - 12 AWG		600 В, 20 А, 28 - 12 AWG	
600 В, 20 А, 28 - 12 AWG		600 В, 20 А, 28 - 12 AWG		600 В, 20 А, 28 - 12 AWG		600 В, 20 А, 28 - 12 AWG	
550 В, 22 А		550 В, 22 А		550 В, 22 А		550 В, 22 А	
UL, CSA, VDE, ГОСТ		UL, CSA, VDE, ГОСТ		UL, CSA, VDE, ГОСТ		UL, CSA, VDE, ГОСТ	
Кол-во в упак., шт.	№ по каталогу	Кол-во в упак., шт.	№ по каталогу	Кол-во в упак., шт.	№ по каталогу	Кол-во в упак., шт.	№ по каталогу
50	NSYTRR22MF	50	NSYTRR24MF	50	NSYTRR22MP	10	NSYTRR24MP
50	NSYTRR22MFBL	50	NSYTRR24MFBL	50	NSYTRR22MPBL	10	NSYTRR24MPBL
50	NSYTRR22MFF (2)	50	NSYTRR24MFF (2)	-	-	-	-
-	-	-	-	-	-	-	-
50	NSYTRACRM22	50	NSYTRACRM22	50	NSYTRACRM22	50	NSYTRACRM22
50	NSYTRACRMF22 (2)	50	NSYTRACRMF22 (2)	-	-	-	-
-	-	10	NSYTRALM22	-	-	10	NSYTRALM22
100	NSYTRASB4	100	NSYTRASB4	100	NSYTRASB4	100	-
-	-	-	-	-	-	-	-
8	-	8	-	8	-	8	-
-	-	-	-	0.6 - 1.5	-	0.6 - 1.5	-
-	-	-	-	3.5	-	3.5	-

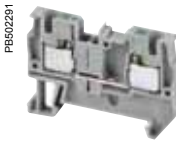
(2) Может применяться только на конце группы колодок.

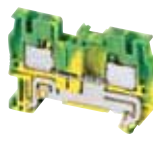
Описание

- В новых втычных клеммных колодках **NSYTRP** применяется самая эффективная на рынке в плане затрат технология подключения. Данная техника значительно снижает время, требуемое на подключение и исключает необходимость регулярной перезатяжки.
- Требуется на 50% меньшее усилие, необходимое для установки втычных клеммных колодок **NSYTRP**. Это позволяет легко производить прямое соединение гибких и жестких проводников с сечением кабеля от 0,34 - 6 мм².

PIT		Проходные		С заземлением	
		Проходные			
					
Ном. площадь поперечного сечения (мм ²)		2.5	4	2.5	4
Кол-во полюсов	1 - 1 x 1	NSYTRP22	NSYTRP42	NSYTRP22PE	NSYTRP42PE
	1 - 1 x 2	NSYTRP23	NSYTRP43	NSYTRP23PE	NSYTRP43PE
	1 - 2 x 2	NSYTRP24	NSYTRP44	NSYTRP24PE	NSYTRP44PE
	1 - 2 x 4	-	-	-	-
	1 - 3 x 3	-	-	-	-
	2 - 1 x 1	-	-	-	-
	2 - 1 x 2	-	-	-	-
	3 - 1 x 1	-	-	-	-
Цвет	Серый	■	■	-	-
	Синий	NSYTRP22BL NSYTRP23BL NSYTRP24BL	NSYTRP42BL NSYTRP43BL NSYTRP44BL	-	-
	Зеленый/желтый (PE)	-	-	■	■
	Оранжевый	NSYTRP22AR NSYTRP23AR	-	-	-
	Черный	-	-	-	-
	С фланцем	-	-	-	-
Монтаж на	35 мм 	■	■	■	■
	35 мм 	■	■	■	■
	Telequick	-	-	-	-
	15 мм 	-	-	-	-
См. стр.	116/117	117	118	119	

PB502360



Вертикальная перемычка

Вертикальная перемычка **NSYTRALV24R** позволяет электрически соединить между собой оба уровня стандартной двухуровневой клеммной колодки **NSYTRP24D**.

	Двухуровневые	Разъединительные		Комбинированная технология: винтовое соединение с прорезанием изоляции	
		Ножевого типа	Съемный картридж	Проходные	
PB502256		PB502257	PB502302	PB502117	PB502119
	2.5	2.5	2.5 и 4	1.5	2.5
	-	NSYTRP22SC	NSYTRP22TB NSYTRP42TB	NSYTRH12	NSYTRH22
	-	NSYTRP23SC	-	NSYTRH13	-
	-	NSYTRP24SC	-	-	-
	-	-	-	-	-
	NSYTRP24D	-	-	-	-
	-	-	-	-	-
	-	-	-	-	-
	■	■	■	■	■
	NSYTRP24DBL	-	-	-	-
	NSYTRP24DPE	-	-	NSYTRH12PE	-
	-	-	-	-	-
	-	-	-	-	-
	■	■	■	-	-
	■	■	■	-	-
	-	-	-	-	-
	-	-	-	■	■
	120	122	123	124	125

Клеммные колодки с технологией Push In Terminals (PIT) - Проходные

PB6020B2



PB6022B2



		NSYTRP22	NSYTRP23		
Ном. площадь поперечного сечения		2.5 мм ²	2.5 мм ²		
Тип колодки		Проходные	Проходные		
Тип соединения		1 полюс - 1 x 1	1 полюс - 1 x 2		
Цвет		Серый	Серый		
Макс. электрические характеристики (Umax, Imax)		800 В, 30 А	800 В, 30 А		
Размеры (мм)					
	Длина	48.5	60.5		
	Высота	36.5	36.5		
	Ширина	5.2	5.2		
Площадь поперечного сечения (мм ²)		2.5	2.5		
	Гибкий провод	0.14 - 2.5	0.14 - 2.5		
	Жёсткий провод	0.14 - 4	0.14 - 4		
Номинальные электрические значения					
	IEC/EN 60947-7-1	800 В, 24 А	800 В, 24 А		
	UL	600 В, 20 А, 24 - 12 AWG	600 В, 20 А, 24 - 12 AWG		
	CSA	600 В, 20 А, 24 - 12 AWG	600 В, 20 А, 24 - 12 AWG		
	ATEX	550 В, 22 А	550 В, 22 А		
Сертификация		UL, CSA, VDE, ATEX, IECEx, GL, LR, DNV, ГОСТ	UL, CSA, VDE, ATEX, IECEx, GL, LR, DNV, ГОСТ		
Клеммные колодки					
		Кол-во в упак., шт.	№ по каталогу	Кол-во в упак., шт.	№ по каталогу
	Серый	50	NSYTRP22	50	NSYTRP23
	Синий	50	NSYTRP22BL	50	NSYTRP23BL
	Оранжевый	50	NSYTRP22AR	50	NSYTRP23AR
Принадлежности					
Фиксатор на DIN-рейку	На защёлке, 5.2 мм	50	NSYTRAAB35	50	NSYTRAAB35
35 мм	С винтом, 9.5 мм	50	NSYTRAABV35	50	NSYTRAABV35
Торцевая крышка, T = 2.2 мм	Серая	50	NSYTRACR22	50	NSYTRACR23
	Синяя	50	NSYTRACR22BL	50	NSYTRACR23BL
Разделитель, T = 2 мм	Серый	50	NSYTRAPR42	50	NSYTRAPR23
	Синий	-	-	-	-
Штыревая перемычка	2-полюсная	50	NSYTRAL22	50	NSYTRAL22
Красная	3-полюсная	50	NSYTRAL23	50	NSYTRAL23
	4-полюсная	50	NSYTRAL24	50	NSYTRAL24
	5-полюсная	50	NSYTRAL25	50	NSYTRAL25
	10-полюсная	10	NSYTRAL210	10	NSYTRAL210
	20-полюсная	10	NSYTRAL220	10	NSYTRAL220
Синий	10-полюсная	10	NSYTRAL210BL	10	NSYTRAL210BL
Серый	10-полюсная	10	NSYTRAL210GR	10	NSYTRAL210GR
Перемычка с переходом к сеч. 2.5/4 мм ²	От винтовой к винтовой клемме	-	-	-	-
	От пружинной к пружин. клемме	-	-	-	-
Тестовая клемма	Металл. часть, Ø 2.3 мм	10	NSYTRAATM 1	10	NSYTRAATM 1
	Трубчатый изолятор, красный	10	NSYTRAATP 1	10	NSYTRAATP 1
Тестовый адаптер	Для гнезд под штыр. перемычки	10	NSYTRAFT	10	NSYTRAFT
Предупред. этикетка	Жёлтая	-	-	-	-
Держатель маркера	Для фиксатора ● AB35	100	NSYTRASB4	100	NSYTRASB4
DIN-рейка 35 x 7.2 мм	Перфорированная, Д = 2 м	20	NSYSR200BD	20	NSYSR200BD
Принадлежности для маркировки		См. стр. <?>			
Общие данные					
	Длина зачистки (мм)	10		10	



NSYTRP24	NSYTRP42	NSYTRP43	NSYTRP44
2.5 мм ²	4 мм ²	4 мм ²	4 мм ²
Проходные	Проходные	Проходные	Проходные
1 полюс - 2 x 2	1 полюс - 1 x 1	1 полюс - 1 x 2	1 полюс - 2 x 2
Серый	Серый	Серый	Серый
800 В, 30 А	800 В, 38 А	800 В, 38 А	800 В, 38 А

72	56	66.5	77
36.5	36.5	36.5	36.5
5.2	6.2	6.2	6.2
2.5	4	4	4
0.14 - 2.5	0.2 - 4	0.2 - 4	0.2 - 4
0.14 - 4	0.2 - 6	0.2 - 6	0.2 - 6

800 В, 24 А	800 В, 32 А	800 В, 32 А	800 В, 32 А
600 В, 20 А, 24 - 12 AWG	600 В, 30 А, 24 - 10 AWG	600 В, 30 А, 24 - 10 AWG	600 В, 30 А, 24 - 10 AWG
600 В, 20 А, 24 - 12 AWG	600 В, 30 А, 24 - 10 AWG	600 В, 30 А, 24 - 10 AWG	600 В, 30 А, 24 - 10 AWG
550 В, 22 А	550 В, 29 А	550 В, 29 А	550 В, 29 А
UL, CSA, VDE, ATEX, IECEx, GL, LR, DNV, ГОСТ	UL, CSA, VDE, ATEX, IECEx, GL, LR, DNV, ГОСТ	UL, CSA, VDE, ATEX, IECEx, GL, LR, DNV, ГОСТ	UL, CSA, VDE, ATEX, IECEx, GL, LR, DNV, ГОСТ

Кол-во в упак., шт.	№ по каталогу	Кол-во в упак., шт.	№ по каталогу	Кол-во в упак., шт.	№ по каталогу	Кол-во в упак., шт.	№ по каталогу
50	NSYTRP24	50	NSYTRP42	50	NSYTRP43	50	NSYTRP44
50	NSYTRP24BL	50	NSYTRP42BL	50	NSYTRP43BL	50	NSYTRP44BL
-	-	-	-	-	-	-	-

50	NSYTRAAB35	50	NSYTRAAB35	50	NSYTRAAB35	50	NSYTRAAB35
50	NSYTRAABV35	50	NSYTRAABV35	50	NSYTRAABV35	50	NSYTRAABV35
50	NSYTRACR24	50	NSYTRACR42	50	NSYTRACP43	50	NSYTRACP44
50	NSYTRACR24BL	-	-	-	-	-	-
50	NSYTRAPR24	50	NSYTRAPR42	-	-	-	-
-	-	-	-	-	-	-	-
50	NSYTRAL22	50	NSYTRAL42	50	NSYTRAL42	50	NSYTRAL42
50	NSYTRAL23	50	NSYTRAL43	50	NSYTRAL43	50	NSYTRAL43
50	NSYTRAL24	50	NSYTRAL44	50	NSYTRAL44	50	NSYTRAL44
50	NSYTRAL25	50	NSYTRAL45	50	NSYTRAL45	50	NSYTRAL45
10	NSYTRAL210	10	NSYTRAL410	10	NSYTRAL410	10	NSYTRAL410
10	NSYTRAL220	10	NSYTRAL420	10	NSYTRAL420	10	NSYTRAL420
10	NSYTRAL210BL	10	NSYTRAL410BL	10	NSYTRAL410BL	10	NSYTRAL410BL
10	NSYTRAL210GR	10	NSYTRAL410GR	10	NSYTRAL410GR	10	NSYTRAL410BL
-	-	-	-	-	-	-	-
-	-	-	-	-	-	-	-
10	NSYTRAATM 1	10	NSYTRAATM 1	10	NSYTRAATM 1	10	NSYTRAATM 1
10	NSYTRAATP 1	10	NSYTRAATP 1	10	NSYTRAATP 1	10	NSYTRAATP 1
10	NSYTRAFT	10	NSYTRAFT	10	NSYTRAFT	10	NSYTRAFT
-	-	-	-	-	-	-	-
100	NSYTRASB4	100	NSYTRASB4	100	NSYTRASB4	100	NSYTRASB4
20	NSYSDR200BD	20	NSYSDR200BD	20	NSYSDR200BD	20	NSYSDR200BD

10	12	12	12
----	----	----	----

Клеммные колодки с технологией Push In Terminals (PIT) - С заземлением

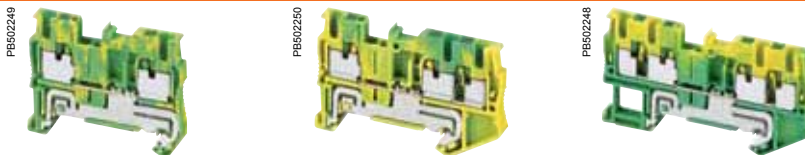

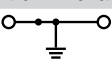
	NSYTRP22PE	NSYTRP23PE	NSYTRP24PE				
Ном. площадь поперечного сечения	2.5 мм ²	2.5 мм ²	2.5 мм ²				
Тип колодки	С заземлением	С заземлением	С заземлением				
Тип соединения	1 полюс - 1 x 1	1 полюс - 1 x 2	1 полюс - 2 x 2				
Цвет	Зелёный/жёлтый	Зелёный/жёлтый	Зелёный/жёлтый				
Макс. электрические характеристики	-	-	-				
Размеры (мм)							
Длина	48.5	60.5	72				
Высота	36.5	36.5	36.5				
Ширина	5.2	5.2	5.2				
Площадь поперечного сечения (мм ²)	2.5	2.5	2.5				
Гибкий провод	0.08 - 2.5	0.08 - 2.5	0.08 - 2.5				
Жёсткий провод	0.08 - 4	0.08 - 4	0.08 - 4				
Номинальные электрические значения							
IEC/EN 60947-7-1	-	-	-				
UL	24 - 12 AWG	24 - 12 AWG	24 - 12 AWG				
CSA	24 - 12 AWG	24 - 12 AWG	24 - 12 AWG				
ATEX	-	-	-				
Сертификация	UL, CSA, VDE, ATEX, IECEx, GL, LR, DNV, ГОСТ	UL, CSA, VDE, ATEX, IECEx, GL, LR, DNV, ГОСТ	UL, CSA, VDE, ATEX, IECEx, GL, LR, DNV, ГОСТ				
Клеммные колодки							
	Кол-во в упак., шт.	№ по каталогу	Кол-во в упак., шт.	№ по каталогу	Кол-во в упак., шт.	№ по каталогу	
Зелёный/жёлтый	50	NSYTRP22PE	50	NSYTRP23PE	50	NSYTRP24PE	
Принадлежности							
Фиксатор на DIN-рейку 35 мм	На защёлке, 5.2 мм	50	NSYTRAAB35	50	NSYTRAAB35	50	NSYTRAAB35
	С винтом, 9.5 мм	50	NSYTRAABV35	50	NSYTRAABV35	50	NSYTRAABV35
Торцевая крышка, T = 2.2 мм	Серая	50	NSYTRACR22	50	NSYTRACR23	50	NSYTRACR24
	Синяя	50	NSYTRACR22BL	50	NSYTRACR23BL	50	NSYTRACR24BL
Разделитель, T = 2 мм	Серый	50	NSYTRAPR42	50	NSYTRAPR23	50	NSYTRAPR24
	Синий	-	-	-	-	-	-
Штыревая перемычка Красная	2-полюсная	50	NSYTRAL22	50	NSYTRAL22	50	NSYTRAL22
	3-полюсная	50	NSYTRAL23	50	NSYTRAL23	50	NSYTRAL23
	4-полюсная	50	NSYTRAL24	50	NSYTRAL24	50	NSYTRAL24
	5-полюсная	50	NSYTRAL25	50	NSYTRAL25	50	NSYTRAL25
	10-полюсная	10	NSYTRAL210	10	NSYTRAL210	10	NSYTRAL210
	20-полюсная	10	NSYTRAL220	10	NSYTRAL220	10	NSYTRAL220
Тестовая клемма	Металл. часть, Ø 2.3 мм	10	NSYTRAATM1	10	NSYTRAATM1	10	NSYTRAATM1
	Трубчатый изолятор, красный	10	NSYTRAATP1	10	NSYTRAATP1	10	NSYTRAATP1
Тестовый адаптер	Для гнезд под штыр. перемычки	10	NSYTRAFT	10	NSYTRAFT	10	NSYTRAFT
Предупред. этикетка	Жёлтая	-	-	-	-	-	-
Держатель маркера	Для фиксатора ● AB35	100	NSYTRASB4	100	NSYTRASB4	100	NSYTRASB4
DIN-рейка 35 x 7.2 мм	Перфорированная, Д = 2 м	20	NSYSDR200BD	20	NSYSDR200BD	20	NSYSDR200BD
Принадлежности для маркировки	См. стр. 126						
Общие данные							
Длина зачистки (мм)	10		10		10		

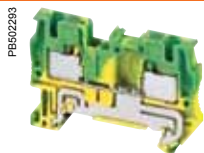

NSYTRP42PE

NSYTRP43PE

NSYTRP44PE

4 мм²

4 мм²

4 мм²

С заземлением

С заземлением

С заземлением

1 полюс - 1 x 1

1 полюс - 1 x 2

1 полюс - 2 x 2

Зелёный/жёлтый

Зелёный/жёлтый

Зелёный/жёлтый

-

-

-

56

66.5

77

36.5

36.5

36.5

6.2

6.2

6.2

4

4

4

0.08 - 4

0.08 - 4

0.08 - 4

0.08 - 6

0.08 - 6

0.08 - 6

-

-

-

24 - 10 AWG

24 - 10 AWG

24 - 10 AWG

24 - 10 AWG

24 - 10 AWG

24 - 10 AWG

-

-

-

UL, CSA, VDE, ATEX, IECEx, GL,
 LR, DNV, ГОСТ

UL, CSA, VDE, ATEX, IECEx, GL,
 LR, DNV, ГОСТ

UL, CSA, VDE, ATEX, IECEx, GL,
 LR, DNV, ГОСТ

Кол-во в упак.,
 шт.

№ по каталогу

Кол-во в упак.,
 шт.

№ по каталогу

Кол-во в упак.,
 шт.

№ по каталогу

50

NSYTRP42PE

50

NSYTRP43PE

50

NSYTRP44PE

50

NSYTRAAB35

50

NSYTRAAB35

50

NSYTRAAB35

50

NSYTRAABV35

50

NSYTRAABV35

50

NSYTRAABV35

50

NSYTRACR42

50

NSYTRACP43

50

NSYTRACP44

-

-

-

-

-

-

50

NSYTRAPR42

-

-

-

-

-

-

-

-

-

-

50

NSYTRAL42

50

NSYTRAL42

50

NSYTRAL42

50

NSYTRAL43

50

NSYTRAL43

50

NSYTRAL43

50

NSYTRAL44

50

NSYTRAL44

50

NSYTRAL44

50

NSYTRAL45

50

NSYTRAL45

50

NSYTRAL45

10

NSYTRAL410

10

NSYTRAL410

10

NSYTRAL410

10

NSYTRAL420

10

NSYTRAL420

10

NSYTRAL420

10

NSYTRAATM1

10

NSYTRAATM1

10

NSYTRAATM1

10

NSYTRAATP1

10

NSYTRAATP1

10

NSYTRAATP1

10

NSYTRAFT

10

NSYTRAFT

10

NSYTRAFT

-

-

-

-

-

-

100

NSYTRASB4

100

NSYTRASB4

100

NSYTRASB4

20

NSYSDR200BD

20

NSYSDR200BD

20

NSYSDR200BD

12

12

12

Клеммные колодки с технологией Push In Terminals (PIT) - Двухуровневые проходные



	NSYTRP24D	NSYTRP24DPE			
Ном. площадь поперечного сечения	2.5 мм ²	2.5 мм ²			
Тип колодки	Проходные - Двухуровневые	С заземлением - Двухуровневые			
Тип соединения	2 полюса - 1 x 1	1 полюс - 2 x 2			
Цвет	Серый	Зелёный/жёлтый			
Макс. электрические характеристики (U _{макс.} , I _{макс.})	500 В, 24 А	-			
Размеры (мм)					
Длина	78	78			
Высота	55	55			
Ширина	5.2	5.2			
Площадь поперечного сечения (мм ²)	2.5	2.5			
Гибкий провод	0.14 - 2.5	0.14 - 2.5			
Жёсткий провод	0.14 - 4	0.14 - 4			
Номинальные электрические значения					
IEC/EN 60947-7-1	500 В, 22 А	-			
UL	600 В, 20 А, 26 - 12 AWG	26 - 12 AWG			
CSA	600 В, 20 А, 26 - 12 AWG	26 - 12 AWG			
ATEX	-	-			
Сертификация (1)	UL, CSA, VDE, GL, LR, DNV, ГОСТ	UL, CSA, VDE, GL, LR, DNV, ГОСТ			
Клеммные колодки					
	Кол-во в упак., шт.	№ по каталогу	Кол-во в упак., шт.	№ по каталогу	
Серый	50	NSYTRP24D	50	NSYTRP24DPE	
Синий	50	NSYTRP24DBL	-	-	
Принадлежности					
Фиксатор на DIN-рейку 35 мм	На защёлке, 5.2 мм	50	NSYTRAAB35	50	NSYTRAAB35
	С винтом, 9.5 мм	50	NSYTRAABV35	50	NSYTRAABV35
Торцевая крышка, T = 2.2 мм	Серая	50	NSYTRACRE24	50	NSYTRACRE24
	Синяя	-	-	-	-
Штыревая перемычка Красная	2-полюсная	50	NSYTRAL22	50	NSYTRAL22
	3-полюсная	50	NSYTRAL23	50	NSYTRAL23
	4-полюсная	50	NSYTRAL24	50	NSYTRAL24
	5-полюсная	50	NSYTRAL25	50	NSYTRAL25
	10-полюсная	10	NSYTRAL210	10	NSYTRAL210
	20-полюсная	10	NSYTRAL220	10	NSYTRAL220
Вертикальная перемычка	1-полюсная	50	NSYTRALV24R	-	-
Тестовая клемма	Металл. часть, Ø 2.3 мм	10	NSYTRAATM1	10	NSYTRAATM1
	Трубчатый изолятор, красный	10	NSYTRAATP1	10	NSYTRAATP1
Тестовый адаптер	Для гнезд под штыр. перемычки	10	NSYTRAF1	10	NSYTRAF1
Держатель маркера	Для фиксатора ● AB35	100	NSYTRASB4	100	NSYTRASB4
DIN-рейка 35 x 7.2 мм	Перфорированная, Д = 2 мм	20	NSYSDR200BD	20	NSYSDR200BD
Принадлежности для маркировки	См. стр. 126				
Общие данные					
Длина зачистки (мм)	10		10		

(1) В процессе прохождения сертификации ATEX и IECEx.

PB602260



Вертикальная перемычка **NSYTRALV24R** позволяет соединить оба уровня стандартных двухуровневых клеммных колодок **NSYTRR24D**.



Клеммные колодки с технологией Push In Terminals (PIT) - Разъединительные

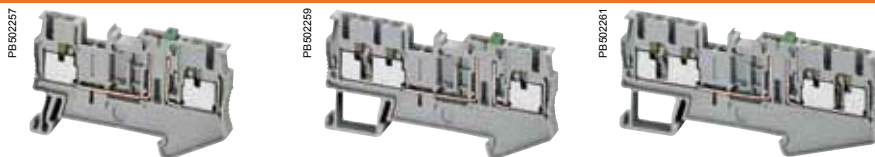

	NSYTRP22SC	NSYTRP23SC	NSYTRP24SC				
Ном. площадь поперечного сечения	2.5 мм ²	2.5 мм ²	2.5 мм ²				
Тип колодки	Разъединительные (ножевого типа)	Разъединительные (ножевого типа)	Разъединительные (ножевого типа)				
Тип соединения	1 полюс - 1 x 1	1 полюс - 1 x 2	1 полюс - 2 x 2				
Цвет	Серый	Серый	Серый				
Макс. электрические характеристики (U _{макс.} , I _{макс.})	400 В, 20 А	400 В, 20 А	400 В, 20 А				
Размеры (мм)							
Длина	62	72	72				
Высота	36.5	36.5	36.5				
Ширина	5.2	5.2	5.2				
Площадь поперечного сечения (мм ²)	2.5	2.5	2.5				
Гибкий провод	0.14 - 2.5	0.14 - 2.5	0.14 - 2.5				
Жёсткий провод	0.14 - 4	0.14 - 4	0.14 - 4				
Номинальные электрические значения							
IEC/EN 60947-7-1	400 В, 20 А	400 В, 20 А	400 В, 20 А				
UL	300 В, 20 А, 26 - 12 AWG	300 В, 20 А, 26 - 12 AWG	300 В, 20 А, 26 - 12 AWG				
CSA	300 В, 20 А, 26 - 12 AWG	300 В, 20 А, 26 - 12 AWG	300 В, 20 А, 26 - 12 AWG				
ATEX	-	-	-				
Сертификация	UL, CSA, VDE, GL, LR, ГОСТ	UL, CSA, VDE, GL, LR, ГОСТ	UL, CSA, VDE, GL, LR, ГОСТ				
Клеммные колодки							
	Кол-во в упак., шт.	№ по каталогу	Кол-во в упак., шт.	№ по каталогу	Кол-во в упак., шт.	№ по каталогу	
Серый	50	NSYTRP22SC	50	NSYTRP23SC	50	NSYTRP24SC	
Принадлежности							
Фиксатор на DIN-рейку 35 мм	На защёлке, 5.2 мм	50	NSYTRAAB35	50	NSYTRAAB35	50	NSYTRAAB35
	С винтом, 9.5 мм	50	NSYTRAABV35	50	NSYTRAABV35	50	NSYTRAABV35
Торцевая крышка, T = 2.2 мм	Серая	50	NSYTRACPK22	50	NSYTRACPK23	50	NSYTRACPK24
	Синяя	-	-	-	-	-	-
Разделитель, T = 2 мм	Серый	50	NSYTRAPR23	50	NSYTRAPR24	-	-
	Синий	-	-	-	-	-	-
Штыревая перемычка Красная	2-полюсная	50	NSYTRAL22	50	NSYTRAL22	50	NSYTRAL22
	3-полюсная	50	NSYTRAL23	50	NSYTRAL23	50	NSYTRAL23
	4-полюсная	50	NSYTRAL24	50	NSYTRAL24	50	NSYTRAL24
	5-полюсная	50	NSYTRAL25	50	NSYTRAL25	50	NSYTRAL25
	10-полюсная	10	NSYTRAL210	10	NSYTRAL210	10	NSYTRAL210
	20-полюсная	10	NSYTRAL220	10	NSYTRAL220	10	NSYTRAL220
Тестовая клемма	Металл. часть, Ø 2.3 мм	10	NSYTRAATM 1	10	NSYTRAATM 1	10	NSYTRAATM 1
	Трубчатый изолятор, красный	10	NSYTRAATP 1	10	NSYTRAATP 1	10	NSYTRAATP 1
Тестовый адаптер	Для гнезд под штыр. перемычки	10	NSYTRAFT	10	NSYTRAFT	10	NSYTRAFT
Держатель маркера	Для фиксатора ● AB35	100	NSYTRASB4	100	NSYTRASB4	100	NSYTRASB4
DIN-рейка 35 x 7.2 мм	Перфорированная, Д = 2 м	20	NSYS DR200BD	20	NSYS DR200BD	20	NSYS DR200BD
Принадлежности для маркировки		См. стр. 126					
Общие данные							
Съемный картридж	Длина зачистки (мм)	10	10	10	10	10	
	for fuse 5 x 20 мм	-	-	-	-	-	
	for fuse 5 x 20 мм 110 В	-	-	-	-	-	
	for fuse 5 x 20 мм 12 В	-	-	-	-	-	
	for component	-	-	-	-	-	
	with 1N4007 diode	-	-	-	-	-	



NSYTRP22TB	NSYTRP42TB
2.5 мм ²	4 мм ²
Разъединительные (картридж)	Разъединительные (картридж)
1 полюс - 1 x 1	1 полюс - 1 x 1
Серый	Серый
400 В, 20 А	400 В, 20 А
62	56
36.5	36.5
5.2	6.2
2.5	4
0.14 - 2.5	0.2 - 4
0.14 - 4	0.2 - 6
400 В, 20 А	400 В, 20 А
300 В, 20 А, 26 - 12 AWG	300 В, 20 А, 24 - 12 AWG
300 В, 20 А, 26 - 12 AWG	300 В, 20 А, 24 - 12 AWG
-	-
UL, CSA, VDE, GL, LR, ГОСТ	UL, CSA, VDE, GL, ГОСТ

Кол-во в упак., шт.	№ по каталогу	Кол-во в упак., шт.	№ по каталогу
50	NSYTRP22TB	50	NSYTRP42TB
50	NSYTRAAB35	50	NSYTRAAB35
50	NSYTRAABV35	50	NSYTRAABV35
50	NSYTRACPK22	50	NSYTRACR42
-	-	-	-
-	-	50	NSYTRAPR24
-	-	-	-
50	NSYTRAL22	50	NSYTRAL42
50	NSYTRAL23	50	NSYTRAL43
50	NSYTRAL24	50	NSYTRAL44
50	NSYTRAL25	50	NSYTRAL45
10	NSYTRAL210	10	NSYTRAL410
10	NSYTRAL220	10	NSYTRAL420
10	NSYTRAATM1	10	NSYTRAATM1
10	NSYTRAATP1	10	NSYTRAATP1
10	NSYTRAFT	10	NSYTRAFT
100	NSYTRASB4	100	NSYTRASB4
20	NSYS DR200BD	20	NSYS DR200BD

10		12	
10	NSYTRASF520	10	NSYTRASF520
10	NSYTRASF520M	10	NSYTRASF520M
10	NSYTRASF520B	10	NSYTRASF520B
10	NSYTRASV1	10	NSYTRASV1
10	NSYTRASV2	10	NSYTRASV2

Гибридные клеммные колодки - Проходные

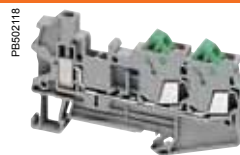

	NSYTRH12	NSYTRH13
Ном. площадь поперечного сечения	1.5 мм ²	1.5 мм ²
Тип колодки	Проходные	Проходные
Тип соединения	1 полюс - 1 x 1	1 полюс - 1 x 2 (1 винтовой x 2 IDC)
Цвет	Серый	Серый
Макс. электрические характеристики (U _{макс.} , I _{макс.})	800 В, 17 А	800 В, 17 А

Размеры (мм)

		NSYTRH12	NSYTRH13
Размеры (мм)	Длина	58.8	76.4
	Высота	42.8	42.8
	Ширина	5.2	5.2
Площадь поперечного сечения (мм ²)	Подключение IDC	1.5	1.5
	Гибкий провод	0.5 - 1.5	0.5 - 1.5
Площадь поперечного сечения (мм ²)	Винтовое подключение	1.5	1.5
	Гибкий провод	0.14 - 2.5	0.14 - 2.5
	Жёсткий провод	0.14 - 4	0.14 - 4

Номинальные электрические значения

	NSYTRH12	NSYTRH13
IEC/EN 60947-7-1	800 В, 17 А	800 В, 17 А
UL	600 В, 10 А, 24 - 16 AWG	600 В, 10 А, 24 - 16 AWG
CSA	600 В, 10 А, 24 - 16 AWG	600 В, 10 А, 24 - 16 AWG
ATEX	550 В, 16.5 А	550 В, 16.5 А
Сертификация	UL, CSA, ATEX, IECEx, ГОСТ	UL, CSA, ATEX, IECEx, ГОСТ

Клеммные колодки



Серый

Кол-во в упак., шт.

№ по каталогу

Кол-во в упак., шт.

№ по каталогу

50

NSYTRH12

50

NSYTRH13

Принадлежности

		Кол-во в упак., шт.	№ по каталогу	Кол-во в упак., шт.	№ по каталогу
Фиксатор на DIN-рейку 35 мм	На защёлке, 5.2 мм	50	NSYTRAAB35	50	NSYTRAAB35
	С винтом, 9.5 мм	50	NSYTRAABV35	50	NSYTRAABV35
Торцевая крышка, T = 2.2 мм	Серая	50	NSYTRACH12	50	NSYTRACH13
	Синяя	-	-	-	-
Разделитель, T = 2 мм	Серый	50	NSYTRAPD12	50	NSYTRAPD13
	Синий	-	-	-	-
Штыревая перемычка Красная	2-полюсная	50	NSYTRAL22	50	NSYTRAL22
	3-полюсная	50	NSYTRAL23	50	NSYTRAL23
	4-полюсная	50	NSYTRAL24	50	NSYTRAL24
	5-полюсная	50	NSYTRAL25	50	NSYTRAL25
	10-полюсная	10	NSYTRAL210	10	NSYTRAL210
	20-полюсная	10	NSYTRAL220	10	NSYTRAL220
Тестовая клемма	Металл. часть, Ø 2.3 мм	10	NSYTRAATM1	10	NSYTRAATM1
	Трубчатый изолятор, красный	10	NSYTRAATP1	10	NSYTRAATP1
Тестовый адаптер	Для гнезд под штыр. перемычки	10	NSYTRAF1	10	NSYTRAF1
Держатель маркера	Для фиксатора ● AB35	100	NSYTRASB4	100	NSYTRASB4
DIN-рейка 35 x 7.2 мм	Перфорированная, Д = 2 м	20	NSYSDR200BD	20	NSYSDR200BD
Принадлежности для маркировки		См. стр. 126			

Общие данные

	NSYTRH12	NSYTRH13
Длина зачистки (мм)	9	9
Винт	M3	M3
Момент затяжки (Н·м)	0.5 - 0.6	0.6 - 0.8



NSYTRH22	NSYTRH12PE
2.5 мм ²	1.5 мм ²
Проходные	С заземлением
1 полюс - 1 x 1	1 полюс - 1 x 1
Серый	Зелёный/жёлтый
800 В, 24 А	-

62.6	58.8
42.8	42.8
6.2	5.2
2.5	1.5
0.5 - 2.5	0.5 - 1.5
2.5	1.5
0.14 - 4	0.14 - 2.5
0.14 - 6	0.14 - 4

800 В, 24 А	-
600 В, 15 А, 20 - 14 AWG	24 - 16 AWG
600 В, 15 А, 20 - 14 AWG	24 - 16 AWG
550 В, 22 А	-
UL, CSA, ATEX, IECEx, ГОСТ	UL, CSA, ATEX, IECEx, ГОСТ

Кол-во в упак., шт.	№ по каталогу	Кол-во в упак., шт.	№ по каталогу
50	NSYTRH22	50	NSYTRH12PE

50	NSYTRAAB35	50	NSYTRAAB35
50	NSYTRAABV35	50	NSYTRAABV35
50	NSYTRACH22	50	NSYTRACH12
-	-	-	-
-	-	50	NSYTRAPD12
-	-	-	-
50	NSYTRAL42	50	NSYTRAL22
50	NSYTRAL43	50	NSYTRAL23
50	NSYTRAL44	50	NSYTRAL24
50	NSYTRAL45	50	NSYTRAL25
10	NSYTRAL410	10	NSYTRAL210
10	NSYTRAL420	10	NSYTRAL220
10	NSYTRAATM1	10	NSYTRAATM1
10	NSYTRAATP1	10	NSYTRAATP1
10	NSYTRAFT	10	NSYTRAFT
100	NSYTRASB4	100	NSYTRASB4
20	NSYS DR200BD	20	NSYS DR200BD

10	14
M4	M5
1.5 - 1.8	2.5 - 3

Принадлежности для маркировки

	 PB502336	 PB502338	 PB502339
Зажимные маркировочные полоски	NSYTRAB5e	NSYTRAB6e	NSYTRAB8e
Описание	10 последовательно горизонтально напечатанных цифр, либо символов.	10 последовательно горизонтально напечатанных цифр, либо символов.	10 последовательно горизонтально напечатанных цифр, либо символов.
Материал	Полиамид (без ПА6.6, силикона и галогенов)	Полиамид (без ПА6.6, силикона и галогенов)	Полиамид (без ПА6.6, силикона и галогенов)
Цвет	Черная маркировка на белом фоне	Черная маркировка на белом фоне	Черная маркировка на белом фоне
Класс пожаробезопасности в соответствии с UL 94	V2	V2	V2
Диапазон температур (°C)	-40 ... +100	-40 ... +100	-40 ... +100
Совместимость	Для 2,5 мм ² колодок: NSY TRV / TRR / TRP / TRH	Для 4 мм ² колодок: NSY TRV / TRR / TRP / TRH	Для 6 мм ² колодок: NSY TRV / TRR / TRP / TRH
Для колодок ширина	5.2 мм	6.2 мм	8.2 мм
Монтаж	Боковая часть для колодок NSYTRV Центральный выступ для колодок NSYTRR / NSYTRP / NSYTRH	Боковая часть для колодок NSYTRV Центральный выступ для колодок NSYTRR / NSYTRP / NSYTRH	Боковая часть для колодок NSYTRV Центральный выступ для колодок NSYTRR / NSYTRP / NSYTRH

Маркировочные полоски

Напечатанные символы	Кол-во в упак., шт.	№ по каталогу	Кол-во в упак., шт.	№ по каталогу	Кол-во в упак., шт.	№ по каталогу
1 10	10	NSYTRAB510	10	NSYTRAB610	10	NSYTRAB810
11 20	10	NSYTRAB520	10	NSYTRAB620	10	NSYTRAB820
21 30	10	NSYTRAB530	10	NSYTRAB630	10	NSYTRAB830
31 40	10	NSYTRAB540	10	NSYTRAB640	10	NSYTRAB840
41 50	10	NSYTRAB550	10	NSYTRAB650	10	NSYTRAB850
51 60	10	NSYTRAB560	10	NSYTRAB660	10	NSYTRAB860
61 70	10	NSYTRAB570	10	NSYTRAB670	10	NSYTRAB870
71 80	10	NSYTRAB580	10	NSYTRAB680	10	NSYTRAB880
81 90	10	NSYTRAB590	10	NSYTRAB690	10	NSYTRAB890
91 100	10	NSYTRAB5100	10	NSYTRAB6100	10	NSYTRAB8100
1 100 (1 - 10; 11 - 20; ... 91 - 100)	100	NSYTRAB51100	100	NSYTRAB61100	-	-
L1, L2, L3, N, PE	10	NSYTRAB5L1N	10	NSYTRAB6L1N	-	-

Маркировочные карты

	 PB502343	 PB502344	 PB502345			
Пустые маркировочные карты	Кол-во в упак., шт.	№ по каталогу	Кол-во в упак., шт.	№ по каталогу	Кол-во в упак., шт.	№ по каталогу
72 символа (6 полос)	10	NSYTRABPV5	-	-	-	-
60 символа (6 полос)	-	-	10	NSYTRABPV6	-	-
42 символа (6 полос)	-	-	-	-	10	NSYTRABPV8

Маркировочные карты для клемм AB1 (2) и Multi9 Acti9

Пустые (максимум 60 символов)	-	-	10	NSYTRAXPV6	-	-
1 10 (6 полос)	-	-	10	NSYTRAXP610	-	-
11 20 (6 полос)	-	-	10	NSYTRAXP620	-	-
21 30 (6 полос)	-	-	10	NSYTRAXP630	-	-
31 40 (6 полос)	-	-	10	NSYTRAXP640	-	-
41 50 (6 полос)	-	-	10	NSYTRAXP650	-	-
L1, L2, L3 (максимум 60 символов)	-	-	10	NSYTRAX6L1L3	-	-

Принадлежности

Плоттерный адаптер для маркировочных карт	1	NSYTRABMP1	1	NSYTRABMP1	1	NSYTRABMP1
---	---	-------------------	---	-------------------	---	-------------------

(1) Для колодок 16 мм² или больше, полоски требуется ломать и использовать с индивидуальными маркировочными символами.

(2) Только для колодок AB1 4 мм²; и для Multi9 Acti9.

PB602340



PB602350



NSYTRAB10●	NSYTRABF5●	NSYTRABF6●
10 последовательно горизонтально напечатанных цифр, либо символов.	10 последовательно горизонтально напечатанных цифр, либо символов.	10 последовательно горизонтально напечатанных цифр, либо символов.
Полиамид (без PA6.6, силикона и галогенов)	Полиамид (без PA6.6, силикона и галогенов)	Полиамид (без PA6.6, силикона и галогенов)
Черная маркировка на белом фоне	Черная маркировка на белом фоне	Черная маркировка на белом фоне
V2	V2	V2
-40 ... +100	-40 ... +100	-40 ... +100
Для колодок ≥ 10 мм ² : NSY TRV / TRR / TRP / TRH	Для 2.5 мм ² колодок: NSY TRV / TRR / TRP / TRH	Для 4 мм ² колодок: NSY TRV / TRR / TRP / TRH
≥ 10.2 мм (1)	5.2 мм	6.2 мм
Боковая часть для колодок NSYTRV Центральный выступ для колодок NSYTRR / NSYTRP / NSYTRH	Центральный выступ для колодок NSYTRR / NSYTRP / NSYTRH Боковая часть для колодок NSYTRV	Центральный выступ для колодок NSYTRR / NSYTRP / NSYTRH Боковая часть для колодок NSYTRV

Кол-во в упак., шт.	№ по каталогу	Кол-во в упак., шт.	№ по каталогу	Кол-во в упак., шт.	№ по каталогу
10	NSYTRAB1010	10	NSYTRABF510	10	NSYTRABF610
10	NSYTRAB1020	10	NSYTRABF520	10	NSYTRABF620
10	NSYTRAB1030	10	NSYTRABF530	10	NSYTRABF630
10	NSYTRAB1040	10	NSYTRABF540	10	NSYTRABF640
10	NSYTRAB1050	10	NSYTRABF550	10	NSYTRABF650
10	NSYTRAB1060	-	-	-	-
10	NSYTRAB1070	-	-	-	-
10	NSYTRAB1080	-	-	-	-
10	NSYTRAB1090	-	-	-	-
10	NSYTRAB10100	-	-	-	-
-	-	-	-	-	-
-	-	-	-	-	-

PB602341



PB602342



Кол-во в упак., шт.	№ по каталогу	Кол-во в упак., шт.	№ по каталогу	Кол-во в упак., шт.	№ по каталогу
-	-	-	-	-	-
-	-	10	NSYTRABFPV5	10	NSYTRABFPV6
-	-	-	-	-	-
-	-	-	-	-	-
-	-	-	-	-	-
-	-	-	-	-	-
-	-	-	-	-	-
-	-	-	-	-	-
-	-	-	-	-	-
-	-	1	NSYTRABMP2	1	NSYTRABMP2

Принадлежности для маркировки

		PB602201		
		NSYTRABCV●		
		Хомутики для маркировки кабелей		
Описание			Открытый маркировочный носитель, ширина 15 мм, для пристегивания к кабелю	
	Материал	PVC (без силикона)		
	Цвет	Белый маркер с прозрачной манжетой		
	Класс пожаробезопасности в соответствии с UL 94	V0		
	Диапазон температур [°C]	-50 ... +80		
Совместимость			Для проводников диаметром от 2 мм до 8 мм	
	Монтаж	Пристегивание к кабелю		
	Маркировочные элементы	С любыми маркировочными элементами NSYTRABCP●		
Хомутики и вставки для маркировки				
Хомутики для маркировки		Кол-во в упак., шт.	№ по каталогу	
Для диаметра проводника	2 - 3.5 мм	500	NSYTRABCV23	
	3 - 5 мм	500	NSYTRABCV35	
	5 - 8 мм	500	NSYTRABCV58	
Маркировочные вставки, формат A4, перфорированные				
Цвет	Белый	-	-	
	Жёлтая	-	-	
	Красный	-	-	
	Синий	-	-	
Маркировочная карта с 50 вставками				
Цвет	Белый	-	-	

Принадлежности для маркировки

		PB602351		
		NSYTRAPLOT		
		Плоттер		
		<ul style="list-style-type: none"> ■ Гибкое средство для нанесения информации на маркировочные элементы ■ Надежная и стильная алюминиевая конструкция ■ Легкая смена аксессуаров для работы с разными маркировочными элементами ■ Авто калибровка без необходимости настройки ■ Включает адаптерные платы для NSYTRABMP1/BMP2, 0.25 и 0.35 мм черные карандаши, специальное программное обеспечение для печати, питание, коммуникационные кабели, руководство по эксплуатации. 		
Область печати		A4		
Входные электрические характеристики		100 - 240 В пер. тока, 50/60 Гц		
Интерфейс		USB 2.0		
Операционная система		MS Windows XP/Vista/7		
Совместимость		Для всех пустых маркировочных карт NSYTR		
Хомутики для маркировки кабелей				
Маркировочный плоттер		Кол-во в упак., шт.	№ по каталогу	
Цвет	Серый	1	NSYTRAPLOT	
Принадлежности				
		Кол-во в упак., шт.	№ по каталогу	
Адаптерные платы	Для маркировочных карт NSYTRABPV● ; NSYTRAXPV* и NSYTRABCP5	1	NSYTRABMP1	
	Для маркировочных карт NSYTRAFBP●	1	NSYTRABMP2	
	Для маркировочных элементов ZBY●¹	1	NSYTRABMP3	
Карандаш, одноразовый	Черный, линия 0,25 мм	1	NSYTRAPEN2	
	Черный, линия 0,35 мм	1	NSYTRAPEN3	

(1) Может печатать на маркировочных элементах **ZBY0102**; **ZBY0501** и **ZBY0502** и на всех маркировочных поверхностях: **NSYTRABCV●**; **ZBY4100**; **ZBY001**; **ZBY5100** и **ZBY1101**.

PB902352



PB902201



NSYTRABCV

Маркировочные вставки для хомутиков

360 вставок для маркировочных хомутиков, формат А4, перфорированные, 15 x 4 мм

Полиэстер (без силикона и галогенов)

Белый, желтый, красный или голубой

V0

40 ... +100

Для всех маркировочных хомутиков **NSYTRABCV**

Перемещается внутри муфты хомутика

Печать производится на любом офисном принтере, плоттере, либо с помощью карандаша

NSYTRABCP5

Маркировочные карты для хомутиков

Маркировочные карты с 50 вставками для маркировочных хомутиков, 15x4 мм

Поликарбонат

Белый

V0

-40 ... +120

Для всех маркировочных хомутиков **NSYTRABCV**

Перемещается внутри муфты хомутика

Печать производится на плоттере, либо с помощью карандаша

Кол-во в упак., шт.

№ по каталогу

Кол-во в упак., шт.

№ по каталогу

-

-

-

-

-

-

-

-

-

-

-

-

10

NSYTRABCP1

-

-

10

NSYTRABCP2

-

-

10

NSYTRABCP3

-

-

10

NSYTRABCP4

-

-

-

-

10

NSYTRABCP5

**Available
 June 2013**

DD381516-LIN

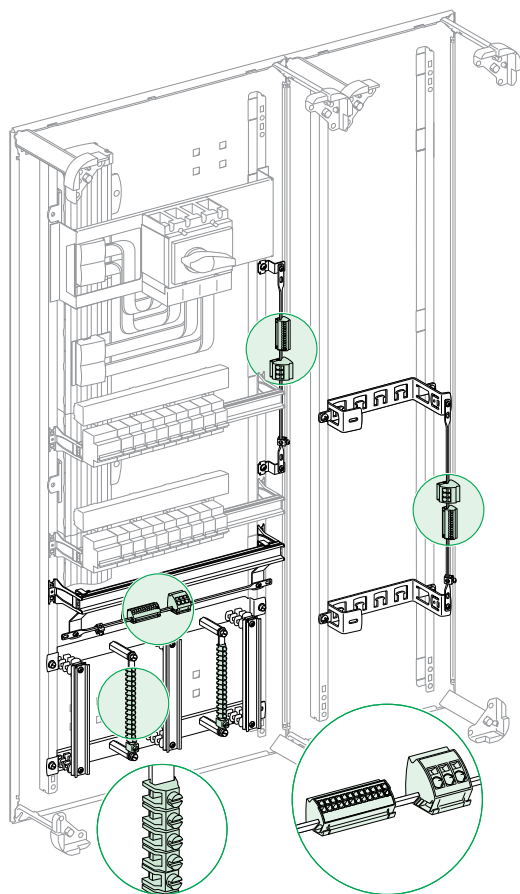

Описание

Шинки устанавливаются:

- в кабельном канале, который может быть полностью отделен от зоны коммутационных аппаратов
- в отсеке с аппаратурой, в верхней или нижней части

Быстроподключаемая шинка заземления

DD381516-LIN

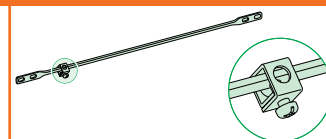

	Медная шинка заземления
Поперечное сечение (мм)	12 x 3
Рабочая длина (мм)	330
Полная длина (мм)	450
Состав	Медный проводник шины, с 1 колодкой от 16 до 35 мм ²
№ по каталогу	04201

Блоки заземления с пружинными клеммами, крепление защелкиванием

DD381516-LIN

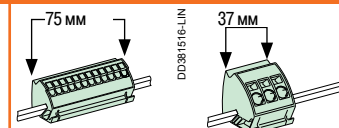

	Шинки заземления с клеммами	
	С пружинным креплением (пристегивающиеся к шинке заземления)	
Возможности подключения	12 x 4 мм ²	3 x 16 мм ²
Состав	4 блока заземления	4 блока заземления
№ по каталогу	04214	04215

Шинка заземления с винтовыми клеммами

DD381516-LIN

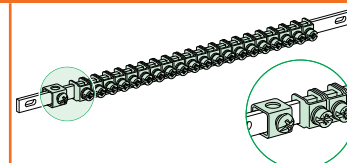

	Шинка заземления с перемычкой	
Возможности подключения	40 x 2.5 - 16 мм ²	20 x 2.5 - 16 мм ²
Поперечное сечение (мм)	12 x 13	12 x 13
Длина (мм)	450	200
Состав	40 перемычек и колодка (от 16 до 35 мм ²)	20 перемычек и колодка (от 16 до 35 мм ²)
№ по каталогу	04200	04202

Комплект шинки зануления

DD381516-LIN

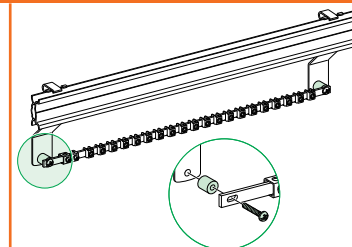

	Нейтральная шина
	Для преобразования шины заземления в нейтральную шину
Состав	2 изоляционных прокладки
№ по каталогу	04210

Проводники защитного заземления

	DD381183-LIN	DD381182-LIN	DD381184-LIN			
	Вертикальный проводник защитного заземления с профилем Linergy LGY (Ш = 1670 мм)		Вертикальный проводник защитного заземления с шиной Linergy BS (Ш = 1675 мм)		Горизонтальный проводник защитного заземления с шиной Linergy BS	
Допустимый сквозной ток короткого замыкания (Icw)	≤ 40	> 40	≤ 40	> 40	≤ 40	> 40
Допустимый ток (A)	630	800				
Поперечное сечение (мм)			25 x 5	50 x 5	25 x 5	50 x 5
№ по каталогу	04502	04503	04512	04515	04512	04515

Выбор крепежа

Описание	Комплект из трех держателей вертикальной шины PE (поставляется с маркировочной этикеткой PE)	Комплект из трех держателей вертикальной шины PE (поставляется с маркировочной этикеткой PE)	Комплект из двух держателей для горизонтальной шины PE
№ по каталогу	04657	04657	04667

Комплект для соединения шин PE между собой

	DD381185-LIN	
	Соединительные платы для горизонтальных и вертикальных шин защитного заземления.	Крепежные детали для шин Linergy
Описание	Комплект из двух проводников для соединения горизонтальной и вертикальной шины PE	20 болтов M8 (Д = 25 мм) + 20 гаек + 20 контактных шайб для подсоединения наконечников и гибких шин
№ по каталогу	04672	04766

DD381647-LIN

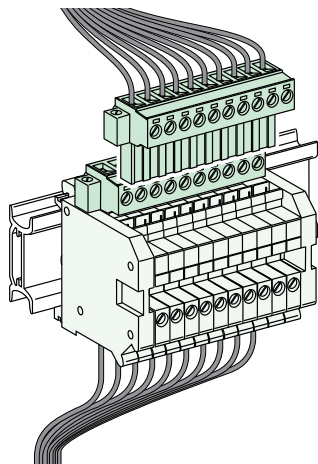

Описание

Для распределения электроэнергии, потребляемой силовыми и контрольными устройствами.

Клеммный блок для вспомогательных цепей

DD381644-LIN

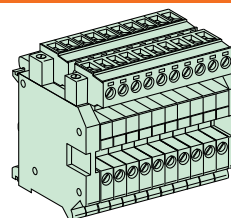

Стандарты		IEC	UL
Номинальный ток при 40°	(Ie)	12 A	20 A
Номинальное напряжение	(Ue)	250 В	300 В
Номинальное выдерживаемое импульсное напряжение	(Uimp)	4 кВ	
Возможности подключения	Вход	10 (серые)	
	Выход	2 x 10 (серые)	
Размеры (ВxШxГ)	(мм)	61 x 48 x 45	
Поперечное сечение		От 0,2 до 4 мм	
Усилие на закручивание		От 0.5 до 0.6 Н·м	
Состав		3.5 18-мм модули	
№ по каталогу		04228	

Шинопровод для вспомогательных цепей, 4 полюса

DD381602-LIN

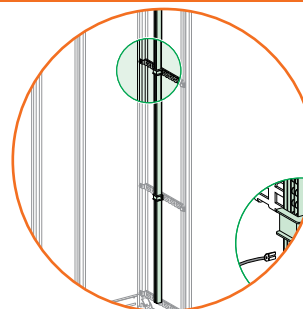

		4 жилы
		166 точек ответвления на погонный метр с разъемами быстрого подключения
Номинальный ток при 40°	(Ie)	32 A
Номинальное напряжение изоляции	(Ui)	660 В
Длина (мм)		1755
Состав		В комплект входят 2 торцевых фиксатора для крепления на держателях кабелей, один боковой фиксатор
№ по каталогу		04203



№ по каталогу	Стр.	№ по каталогу	Стр.	№ по каталогу	Стр.	№ по каталогу	Стр.
01...		04146	49	04566	52, 56	10396	31
01109	51, 54	04147	49	04567	52, 56	10397	31
01201	48	04148	49	04568	52, 56	10398	31
01202	25	04150	48	04604	52	10399	31
01210	48	04151	48	04605	52	010405	29, 31
01211	48	04152	48	04607	52	10545	29
04...		04155	20	04620	56	10546	29
04000	24	04156	20	04621	56	10547	29
04008	24	04158	48	04623	56	14...	
04012	25	04161	44, 45	04624	56	14811	26
04013	25	04162	44, 45	04634	51	14812	26
04014	25	04163	44, 45	04635	51, 54, 55	14813	26
04018	25	04171	44, 45	04636	51, 53, 54, 55	14814	26
04021	25, 48, 49	04172	44, 45	04637	53	14818	26
04024	25	04173	44, 45	04638	53	14885	26
04026	25	04174	45	04640	57	14900	33
04029	25	04191	44	04641	57	14901	33
04030	25	04192	45	04642	51, 53, 54, 55	14909	33
04031	19	04194	47	04643	57	14910	33
04033	20	04195	47	04646	52, 56	14911	33
04034	20	04197	45	04651	51	19...	
04037	19	04198	44	04652	54	19512	29
04040	18	04200	130	04653	55	21...	
04041	18	04201	130	04657	131	21089	29
04045	19	04202	130	04658	52	21093	29
04046	19	04203	132	04659	52, 53	21094	29
04047	19	04210	130	04661	52, 53	21095	29
04052	46	04214	130	04662	52, 53, 55, 56, 57	21096	29
04053	46	04215	130	04663	52, 53	21098	29
04054	46	04228	132	04664	56, 57	21501	29
04055	46	04403	34	04666	52, 53	21503	29
04060	49	04404	34	04667	131	21505	29
04061	49	04405	34	04669	55	21507	29
04062	49	04406	34	04671	52, 56, 57	A9...	
04064	49	04407	34	04672	131	A9N21035	30
04070	49	04408	34	04678	53, 57	A9N21036	30
04071	49	04502	51, 54, 131	04766	51, 54, 131	A9N21037	30
04073	49	04503	51, 54, 131	04767	51, 54	A9N21038	30
04074	49	04504	51, 54	04772	51, 54	A9N21039	30
04103	48	04505	51, 54	04773	51, 54	A9N21040	30
04104	48	04506	51, 54	04774	51, 54	A9N21041	30
04107	48	04512	131	04775	51, 54	A9N21042	30
04108	48	04515	131	04794	51, 54	A9N21050	30
04111	48	04516	53, 55	04809	34	A9XAH157	27
04112	48	04518	53, 55	07...		A9XAH257	27
04113	48	04525	53, 55	07051	47	A9XAH357	27
04114	48	04526	53, 55	07052	47	A9XAH457	27
04116	48	04528	53, 55	07053	47	A9XAH557	27
04117	48	04536	57	09...		A9XAH657	27
04118	48	04538	57	09516	29	A9XPCD04	27, 28
04119	48	04545	57	10...		A9XPCM04	27, 28
04121	48	04546	57	10387	31	A9XPE110	27
04122	48	04548	57	10388	31	A9XPE210	27
04123	48	04550	57	10389	31	A9XPE310	27
04124	48	04552	57	10390	31	A9XPE410	27
04126	48	04560	52, 56	10391	31	A9XPH106	27
04127	48	04561	52, 56	10392	31	A9XPH112	27
04128	48	04562	52, 56	10393	31	A9XPH124	27
04129	48	04563	52, 56	10394	31	A9XPH157	27
04145	49	04564	52, 56	10395	31	A9XPH212	27
		04565	52, 56				

№ по каталогу	Стр.	№ по каталогу	Стр.	№ по каталогу	Стр.	№ по каталогу	Стр.
A9XPH224	27	AK5PC331	71	LA9 D80961	36	LA9ZA32621	60
A9XPH257	27	AM...		LA9 D80962	37	LA9ZA32622	60
A9XPH312	27	AM1DL201	70	LA9 D80963	37	LA9ZA32623	60
A9XPH324	27	DB...		LA9 D80973	39	LA9ZA32624	62
A9XPH357	27	DB6CD102	77	LA9 E07	36	LA9ZA32626	62
A9XPH412	27	DB6CD105	77	LA9 F15076	40	LA9ZA32627	62
A9XPH424	27	DB6CD110	77	LA9 F15077	40	LA9ZX01131	58
A9XPH457	27	DB6DD102	77	LA9 F15082	40	LA9ZX01243	64
A9XPH512	27	DB6DD103	77	LA9 F22576	40	LA9ZX01285	64
A9XPH518	27	DB6ED01	77	LA9 F22577	40	LA9ZX01287	64
A9XPH524	27	DB6FD01	77	LA9 F22582	40	LA9ZX01413	64
A9XPH557	27	GK...		LA9 FF601	40	LA9ZX01485	58
A9XPM112	28	GK2 AF01	37	LA9 FF602	40	LA9ZX01495	58
A9XPM212	28	GV...		LA9 FF976	40	LA9ZX01508	58
A9XPM312	28	GV1 F03	37	LA9 FF977	40	LA9ZX01515	58
A9XPM412	28	GV1 G02	36	LA9 FF979	41	LA9ZX01563	64
A9XPM512	28	GV1 G05	36	LA9 FF980	41	LA9ZX01573	58
A9XPT920	27, 28	GV1 G09	36	LA9 FF981	41	LAD 9P3	37
AK...		GV1 G10	36	LA9 FF982	40	LAD 9P32	36
AK5 JB143	68	GV2 AF01	36	LA9 FG601	40	LAD 9P33	37
AK5 JB144	68	GV2 AF3	36	LA9 FG602	40	LAD 9R1	38
AK5 JB145	68	GV2 AF4	36	LA9 FG976	40	LAD 9R1V	38
AK5 JB146	68	GV2 G245	37	LA9 FG977	40	LAD 9R3	38
AK5 JB149	68	GV2 G254	37	LA9 FG979	41	LAD 9R3S	39
AK5 JB1410	68	GV2 G272	37	LA9 FG980	41	LAD 9SD3	39
AK5PA211N1	70	GV2 G345	37	LA9 FG981	41	LAD 9V5	38
AK5PA211N2	70	GV2 G354	37	LA9 FG982	40	LAD 9V6	38
AK5PA211N3	70	GV2 G445	37	LA9 FH601	40	LAD 9V9	38
AK5PA211PH12	70	GV2 G454	37	LA9 FH602	40	LAD 9V12	38
AK5PA211PH13	71	GV2 G472	37	LA9 FH976	40	LAD 9V13	38
AK5PA211PH23	71	GV2 G554	37	LA9 FH977	40	LAD 311	37
AK5PA212N1	70	GV2 GA01	37	LA9 FH982	40	LAD 91217	39
AK5PA212N2	70	GV3 G264	36	LA9 FJ976	40	LAD 92560	36
AK5PA212N3	70	GV3 G364	36	LA9 FJ977	40	LAD 93217	39
AK5PA212PH12	70	GV3 S	36	LA9 FJ979	41	LAD 96061	36
AK5PA212PH13	70	LA...		LA9 FJ980	41	LAD T9R1	38
AK5PA212PH23	70	LA7 F401	41	LA9 FJ981	41	LAD T9R1V	38
AK5PA231	71	LA7 F402	41	LA9 FJ982	40	LGY...	
AK5PA232	71	LA7 F403	41	LA9 FK601	40	LGY1 12510	16
AK5PA232S	71	LA7 F404	41	LA9 FK602	40	LGY1 16013	16
AK5PA241	71	LA7 F405	41	LA9 FK976	40	LGY125014	16
AK5PA242	71	LA7 F406	41	LA9 FK977	40	LGY410028	16
AK5PA532	71	LA7 F407	41	LA9 FK979	41	LGY412548	17
AK5PA542	71	LA9 D65A69	38	LA9 FK980	41	LGY412560	17
AK5PA2311	71	LA9 D65A70	38	LA9 FK981	41	LGY416048	17
AK5PA2312	71	LA9 D1261	36	LA9 FK982	40	LGYN1007	17
AK5PA2312S	71	LA9 D1263	37	LA9 FL601	40	LGYN12512	17
AK5PA5312	71	LA9 D2561	36	LA9 FL602	40	LGYN12515	17
AK5PC12	70	LA9 D3260	36	LA9 FL976	40	LV...	
AK5PC12PH	70	LA9 D8017	39	LA9 FL977	40	LV429372	62, 63
AK5PC13	71	LA9 D8069	38	LA9 FL979	41	LV429373	62
AK5PC14	71	LA9 D8070	38	LA9 FL980	41	LV432623	62, 63
AK5PC32L	70	LA9 D11502	39	LA9 FL981	41	LV432624	62
AK5PC32LPH	70	LA9 D11569	38	LA9 FL982	40	NSYA...	
AK5PC33	71	LA9 D11570	38	LA9ZA32427	60	NSYAS500	53
AK5PC33L	71	LA9 D11571	39	LA9ZA32428	60	NSYAS600	53
AK5PC34	71	LA9 D12974	39	LA9ZA32434	60	NSYAS800	53
AK5PC34L	71	LA9 D32974	39	LA9ZA32442	60	NSYAS800L	53
AK5PC131	71			LA9ZA32443	60	NSYB...	
				LA9ZA32600	63		

№ по каталогу	Стр.	№ по каталогу	Стр.	№ по каталогу	Стр.	№ по каталогу	Стр.
NSYBHS500	57	NSYTRAB1060	127	NSYTRACPK24	122	NSYTRAL45	78, 82, 84, 85, 86, 87, 88, 92, 94, 101, 108, 109, 117, 119, 123, 125
NSYBHS600	57	NSYTRAB1070	127	NSYTRACR22	100, 104, 116, 118	NSYTRAL62	78, 82, 90, 91, 92, 101, 102, 106
NSYBHS800	57	NSYTRAB1080	127	NSYTRACR22BL	100, 104, 116, 118	NSYTRAL63	78, 82, 90, 91, 92, 101, 102, 106
NSYBHS800L	57	NSYTRAB1090	127	NSYTRACR23	100, 104, 110, 111, 116, 118	NSYTRAL102	79, 83, 102, 106
NSYBPCHE516	92	NSYTRAB5100	126	NSYTRACR23BL	100, 104, 116, 118	NSYTRAL162	79, 83, 102, 106
NSYBV500	53	NSYTRAB6100	126	NSYTRACR24	100, 104, 110, 111, 117, 118	NSYTRAL210	78, 82, 85, 87, 94, 100, 108, 109, 110, 111, 116, 117, 118, 120, 122, 123, 124, 125
NSYBV600	53	NSYTRAB8100	126	NSYTRACR24BL	100, 104, 117, 118	NSYTRAL210BL	78, 94, 100, 116, 117
NSYBV800	53	NSYTRAB10100	127	NSYTRACR42	101, 105, 117, 119, 123	NSYTRAL210GR	78, 94, 100, 116, 117
NSYBV800L	53	NSYTRAB51100	126	NSYTRACR43	101, 105	NSYTRAL220	78, 82, 85, 87, 94, 100, 108, 109, 110, 111, 116, 117, 118, 120, 122, 123, 124, 125
NSYS...		NSYTRAB61100	126	NSYTRACR44	101, 105	NSYTRAL352	79, 83
NSYSDR200BD	78-92, 100-110, 116-125	NSYTRABC●	129	NSYTRACR62	101, 106	NSYTRAL410	78, 82, 84, 85, 86, 87, 88, 92, 94, 101, 108, 109, 117, 119, 123, 125
NSYSFPA	51	NSYTRABCP1	129	NSYTRACR63	102	NSYTRAL410BL	78, 94, 101, 117
NSYT...		NSYTRABCP2	129	NSYTRACR102	102, 106	NSYTRAL410GR	78, 94, 101, 117
NSYTRAAB15	94, 95, 112	NSYTRABCP3	129	NSYTRACR162	102, 106	NSYTRAL420	78, 82, 84, 85, 86, 87, 88, 92, 94, 101, 108, 109, 117, 119, 123, 125
NSYTRAAB35	78-92, 100-110, 116-125	NSYTRABCP4	129	NSYTRACRE24	108, 109, 120	NSYTRAL502	79
NSYTRAABV35	78-92, 100-110, 116-125	NSYTRABCP5	129	NSYTRACRE26	108	NSYTRAL503	79
NSYTRAATM1	78-92, 100-110, 116-125	NSYTRABCV●	128	NSYTRACRE44	108, 109	NSYTRAL610	78, 82, 90, 91, 92, 101, 102, 106
NSYTRAATP1	78-92, 100-110, 116-125	NSYTRABCV23	128	NSYTRACRM22	112, 113	NSYTRAL610BL	78, 101, 102
NSYTRAB5●	126	NSYTRABCV35	128	NSYTRACRMF22	112, 113	NSYTRAL610GR	78, 101, 102
NSYTRAB5L1N	126	NSYTRABCV58	128	NSYTRACS2	78, 82, 85, 86	NSYTRAL702	80
NSYTRAB6●	126	NSYTRABF5●	127	NSYTRACS4	78, 82, 84, 85, 86, 87, 88	NSYTRAL952	80, 81
NSYTRAB6L1N	126	NSYTRABF6●	127	NSYTRACS6	78, 82	NSYTRAL1502	81
NSYTRAB8●	126	NSYTRABF510	127	NSYTRACS10	79, 83	NSYTRALF1610	89
NSYTRAB10●	127	NSYTRABF520	127	NSYTRACSR2	100, 104, 108, 109, 110, 111	NSYTRALM22	112, 113
NSYTRAB510	126	NSYTRABF530	127	NSYTRACSR4	101, 105, 108, 109	NSYTRALR62	101, 102
NSYTRAB520	126	NSYTRABF540	127	NSYTRACSR6	101, 102, 106	NSYTRALR102	102
NSYTRAB530	126	NSYTRABF550	127	NSYTRACSR10	102, 106	NSYTRALR162	102
NSYTRAB540	126	NSYTRABF610	127	NSYTRACT22	90	NSYTRALV24	85
NSYTRAB550	126	NSYTRABF620	127	NSYTRADR155	94, 112	NSYTRALV24R	108, 120
NSYTRAB560	126	NSYTRABF630	127	NSYTRAFT	78-92, 100-111, 116-125	NSYTRALV62	78
NSYTRAB570	126	NSYTRABF640	127	NSYTRAFTAR	90, 91	NSYTRALV102	79
NSYTRAB580	126	NSYTRABF650	127	NSYTRAFTGN	90, 91	NSYTRALV162	79
NSYTRAB590	126	NSYTRABFPV5	127	NSYTRAFTYE	90, 91	NSYTRALV352	79
NSYTRAB610	126	NSYTRABFPV6	127	NSYTRAL22	78, 82, 85, 87, 94, 100, 108, 109, 110, 111, 116, 117, 118, 120, 122, 123, 124, 125	NSYTRALVR62	78
NSYTRAB620	126	NSYTRABMP1	126, 128	NSYTRAL23	78, 82, 85, 87, 94, 100, 108, 109, 110, 111, 116, 117, 118, 120, 122, 123, 124, 125	NSYTRALVR102	79
NSYTRAB630	126	NSYTRABMP2	127, 128	NSYTRAL24	78, 82, 85, 87, 94, 100, 108, 109, 110, 111, 116, 117, 118, 120, 122, 123, 124, 125	NSYTRALVR162	79
NSYTRAB640	126	NSYTRABMP3	128	NSYTRAL25	78, 82, 85, 87, 94, 100, 108, 109, 110, 111, 116, 117, 118, 120, 122, 123, 124, 125	NSYTRALVR352	79
NSYTRAB650	126	NSYTRABPV5	126	NSYTRAL42	78, 82, 84, 85, 86, 87, 88, 92, 94, 101, 108, 109, 117, 119, 123, 125	NSYTRAP22	78, 79, 82, 83, 92
NSYTRAB660	126	NSYTRABPV6	126	NSYTRAL43	78, 82, 84, 85, 86, 87, 88, 92, 94, 101, 108, 109, 117, 119, 123, 125	NSYTRAP22BL	78, 79, 82, 83, 92
NSYTRAB670	126	NSYTRABPV8	126	NSYTRAL44	78, 82, 84, 85, 86, 87, 88, 92, 94, 101, 108, 109, 117, 119, 123, 125	NSYTRAP23	84, 86, 88
NSYTRAB680	126	NSYTRAC22	78, 79, 82, 83, 92			NSYTRAP24	84, 85, 86
NSYTRAB690	126	NSYTRAC22BL	78, 79, 82, 83, 92			NSYTRAPD12	124, 125
NSYTRAB810	126	NSYTRAC23	84, 86			NSYTRAPD13	124
NSYTRAB820	126	NSYTRAC24	84, 86			NSYTRAPE24	85, 87, 88
NSYTRAB830	126	NSYTRAC162	79, 83			NSYTRAPEN2	128
NSYTRAB840	126	NSYTRAC952	80, 81			NSYTRAPEN3	128
NSYTRAB850	126	NSYTRACB103	92				
NSYTRAB860	126	NSYTRACE24	85, 87, 88				
NSYTRAB870	126	NSYTRACE26	85				
NSYTRAB880	126	NSYTRACEP24	85, 87, 88				
NSYTRAB890	126	NSYTRACH12	124, 125				
NSYTRAB1010	127	NSYTRACH13	124				
NSYTRAB1020	127	NSYTRACH22	125				
NSYTRAB1030	127	NSYTRACM22	94, 95				
NSYTRAB1040	127	NSYTRACP1	80, 81				
NSYTRAB1050	127	NSYTRACP2	81				
		NSYTRACP43	117, 119				
		NSYTRACP44	117, 119				
		NSYTRACPK22	122, 123				
		NSYTRACPK23	122				

№ по каталогу	Стр.	№ по каталогу	Стр.	№ по каталогу	Стр.	№ по каталогу	Стр.
NSYTRAPLOT	128	NSYTRR22M	99, 112	NSYTRR162PE	97, 106	NSYTRV352	74, 79
NSYTRAPM22	94, 95	NSYTRR22MBL	99, 112	NSYTRV22	74, 78	NSYTRV352BL	74, 79
NSYTRAPR23	100, 104, 110, 111, 116, 118, 122	NSYTRR22MF	99, 113	NSYTRV22AR	74, 78	NSYTRV352PE	75, 83
NSYTRAPR24	100, 104, 110, 111, 117, 118, 122	NSYTRR22MFBL	99, 113	NSYTRV22BL	74, 78	NSYTRV502	74, 79
NSYTRAPR42	100, 101, 104, 116, 117, 118, 119	NSYTRR22MFF	99, 113	NSYTRV22M	77, 94	NSYTRV502BL	74, 79
NSYTRASB4	78-92, 100-110, 116-125	NSYTRR22MP	99, 113	NSYTRV22MBL	77, 94	NSYTRV502PE	75, 83
NSYTRASF520	88, 111, 122	NSYTRR22MPBL	99, 113	NSYTRV22MPE	77, 95	NSYTRV702	74, 80
NSYTRASF520B	88, 111, 122	NSYTRR22MPE	99, 112	NSYTRV22PE	75, 82	NSYTRV952BB	75, 80
NSYTRASF520M	88, 111, 122	NSYTRR22PE	97, 104	NSYTRV22RD	74, 78	NSYTRV952BC	75, 81
NSYTRASJ2	90	NSYTRR22SC	98, 110	NSYTRV22WH	74, 78	NSYTRV1502BB	75, 81
NSYTRASJ3	90	NSYTRR22SCAR	98, 110	NSYTRV24D	76, 85	R9...	
NSYTRASJ4	90	NSYTRR22TB	98, 111	NSYTRV24DBL	85	R9XE110	32
NSYTRASJ6	90	NSYTRR23	96, 100	NSYTRV24DPE	76, 87	R9XE210	32
NSYTRASV1	88, 111, 122	NSYTRR23AR	96, 100	NSYTRV26T	76, 85	R9XE310	32
NSYTRASV2	88, 111, 122	NSYTRR23BL	96, 100	NSYTRV42	74, 78	R9XE410	32
NSYTRAX6L1L3	126	NSYTRR23PE	97, 104	NSYTRV42AR	74, 78	R9XFC04	32
NSYTRAXP610	126	NSYTRR23SC	98, 110	NSYTRV42BK	74, 78	R9XFH112	32
NSYTRAXP620	126	NSYTRR23SCAR	98, 110	NSYTRV42BL	74, 78	R9XFH118	32
NSYTRAXP630	126	NSYTRR23TB	98, 111	NSYTRV42GN	74, 78	R9XFH157	32
NSYTRAXP640	126	NSYTRR24	96, 100	NSYTRV42M	77, 94	R9XFH212	32
NSYTRAXP650	126	NSYTRR24AR	96, 100	NSYTRV42MBL	77, 94	R9XFH218	32
NSYTRAXPV6	126	NSYTRR24BL	96, 100	NSYTRV42MPE	77, 95	R9XFH257	32
NSYTRH12	115, 124	NSYTRR24D	98, 108	NSYTRV42NE	77, 92	R9XFH312	32
NSYTRH12PE	115, 124, 125	NSYTRR24DBL	98, 108	NSYTRV42PE	75, 82	R9XFH318	32
NSYTRH13	115, 124	NSYTRR24DPE	98, 109	NSYTRV42RD	74, 78	R9XFH357	32
NSYTRH22	115, 125	NSYTRR24M	99, 112	NSYTRV42SC	76, 88	R9XFH412	32
NSYTRP22	114, 116	NSYTRR24MBL	99, 112	NSYTRV42SCD	76, 88	R9XFH418	32
NSYTRP22AR	114, 116	NSYTRR24MF	99, 113	NSYTRV42SF5	76, 89	R9XFH457	32
NSYTRP22BL	114, 116	NSYTRR24MFBL	99, 113	NSYTRV42SF5LA	89	R9XFH518	32
NSYTRP22PE	114, 118	NSYTRR24MFF	99, 113	NSYTRV42SF5LD	76, 89	R9XFH518G	32
NSYTRP22SC	115, 122	NSYTRR24MP	113	NSYTRV42SF6	76, 89	R9XFH557	32
NSYTRP22TB	115, 123	NSYTRR24MPBL	113	NSYTRV42SF6LA	89	R9XT20	32
NSYTRP23	114, 116	NSYTRR24PE	97, 104	NSYTRV42SF6LD	76, 89		
NSYTRP23AR	114, 116	NSYTRR24SCD	98, 111	NSYTRV42ST	76, 88		
NSYTRP23BL	114, 116	NSYTRR26T	98, 108	NSYTRV42STAR	76, 88		
NSYTRP23PE	114, 118	NSYTRR26TBL	98, 108	NSYTRV42TB	76, 88		
NSYTRP23SC	115, 122	NSYTRR42	96, 101	NSYTRV42WH	74, 78		
NSYTRP24	114, 117	NSYTRR42AR	96, 101	NSYTRV43	76, 84		
NSYTRP24BL	114, 117	NSYTRR42BL	96, 101	NSYTRV43BL	84		
NSYTRP24D	115, 120	NSYTRR42PE	97, 105	NSYTRV43PE	75, 76, 86		
NSYTRP24DBL	115, 120	NSYTRR43	96, 101	NSYTRV44	76, 84		
NSYTRP24DPE	115, 120	NSYTRR43AR	96, 101	NSYTRV44BL	84		
NSYTRP24PE	114, 118	NSYTRR43BL	96, 101	NSYTRV44D	76, 85		
NSYTRP24SC	115, 122	NSYTRR43PE	97, 105	NSYTRV44DBL	85		
NSYTRP42	114, 117	NSYTRR44	96, 100, 101	NSYTRV44DPE	76, 87		
NSYTRP42BL	114, 117	NSYTRR44AR	96, 101	NSYTRV44PE	75, 76, 86		
NSYTRP42PE	114, 119	NSYTRR44BL	96, 100, 101	NSYTRV62	74, 78		
NSYTRP42TB	115, 123	NSYTRR44D	98, 108	NSYTRV62BL	74, 78		
NSYTRP43	114, 117	NSYTRR44DBL	98, 108	NSYTRV62NE	77, 92		
NSYTRP43BL	114, 117	NSYTRR44DPE	98, 109	NSYTRV62PE	75, 82, 106		
NSYTRP43PE	114, 119	NSYTRR44PE	97, 105	NSYTRV62TT	90		
NSYTRP44	114, 117	NSYTRR62	96, 101	NSYTRV62TTD	77, 90		
NSYTRP44BL	114, 117	NSYTRR62BL	96, 101	NSYTRV62TPE	77, 91		
NSYTRP44PE	114, 119	NSYTRR62PE	97, 106	NSYTRV102	74, 79		
NSYTRR22	96, 100	NSYTRR63	96, 102	NSYTRV102BL	74, 79		
NSYTRR22AR	96, 100	NSYTRR102	96, 102	NSYTRV102PE	75, 83		
NSYTRR22BL	96, 100	NSYTRR102BL	96, 102	NSYTRV162	74, 79		
		NSYTRR102PE	97, 106	NSYTRV162BL	74, 79		
		NSYTRR162	96, 102	NSYTRV162PE	75, 83		
		NSYTRR162BL	96, 102	NSYTRV162SF	76, 89		



Вся техническая информация по описанным в данном документе продуктам теперь доступна по адресу: www.schneider-electric.com

Смотрите раздел «product datasheet» чтобы получить:

- > Характеристики
- > Размеры
- > А также доступ к руководствам пользователя, диаграммам, CAD файлам...

1

На главной странице в поле «Search» введите наименование продукта.

Пример

Home | Site map
LC1D09P7

Затем щелкните по ссылке зеленого цвета.

2

Спецификация продукта с техническими данными и характеристиками появляется внизу страницы.

Доступ к скачиваемым материалам.

Contentors 4kW to 80kW / 5 pole relays as standard - TeSys D

Overview Downloads Support Find a Distributor Part No. data FAQs

TeSys D

Download & Documents

Contentors Reversing contactors Add-on blocks Accessories Spare parts

Your selection

Characteristics Remove all

Poles description: 3P

Power pole contact composition: 3 NO

Discover LC1D09P7 by

Characteristics

Download & Documents

LC1D09P7
TeSys D contactor - 3P(3 NO) - AC-3 - <= 440 V 9 A - 230 V AC coil

Download LC1D09P7 product datasheet

Characteristics

Main	
Commercial Status	Commercialized
Range of product	TeSys D
Product or component type	Contactors
Device short name	LC1D
Contactors application	Motor control Resistive load
Utilisation category	AC-1 AC-3
Poles description	3P



Эту информацию вы сможете скачать в одном файле pdf.



Пройдите бесплатное онлайн-обучение в Энергетическом Университете и станьте профессионалом в области энергоэффективности.

Для регистрации зайдите на www.MyEnergyUniversity.com

Центр поддержки клиентов

Тел.: 8 (800) 200 64 46 (многоканальный)
Тел.: (495) 777 99 88, факс: (495) 777 99 94
ru.ccc@schneider-electric.com
www.schneider-electric.com

Беларусь

Минск
220006, ул. Белорусская, 15, офис 9
Тел.: (37517) 327 60 34, 327 60 72

Казахстан

Алматы
050009, пр-т Абая, 151/115
Бизнес-центр «Алатау», этаж 12
Тел.: (727) 397 04 00
Факс: (727) 397 04 05

Астана

010000, ул. Сейфуллина, 31, офис 216
Тел.: (7172) 58 05 01
Факс: (7172) 58 05 02

Россия

Волгоград
400089, ул. Профсоюзная, 15, офис 12
Тел.: (8442) 93 08 41

Воронеж

394026, пр-т Труда, 65, офис 227
Тел.: (473) 239 06 00
Тел./факс: (473) 239 06 01

Екатеринбург

620014, ул. Радищева, 28, этаж 11
Тел.: (343) 378 47 36, 378 47 37

Иркутск

664047, ул. 1-я Советская, 3 Б, офис 312
Тел./факс: (3952) 29 00 07, 29 20 43

Казань

420107, ул. Спартаковская, 6, этаж 7
Тел./факс: (843) 526 55 84 / 85 / 86 / 87 / 88

Калининград

236040, Гвардейский пр., 15
Тел.: (4012) 53 59 53
Факс: (4012) 57 60 79

Краснодар

350063, ул. Кубанская набережная, 62 /
ул. Комсомольская, 13, офис 224
Тел./факс: (861) 214 97 35, 214 97 36

Красноярск

660021, ул. Горького, 3 А, офис 302
Тел.: (3912) 56 80 95
Факс: (3912) 56 80 96

Москва

127018, ул. Двинцев, 12, корп. 1
Бизнес-центр «Двинцев»
Тел.: (495) 777 99 90
Факс: (495) 777 99 92

Мурманск

183038, ул. Воровского, д. 5/23
Конгресс-отель «Меридиан», офис 421
Тел.: (8152) 28 86 90
Факс: (8152) 28 87 30

Нижний Новгород

603000, пер. Холодный, 10 А, этаж 8
Тел./факс: (831) 278 97 25, 278 97 26

Новосибирск

630132, ул. Красноярская, 35
Бизнес-центр «Гринвич», офис 1309
Тел./факс: (383) 227 62 53, 227 62 54

Пермь

614010, Комсомольский пр-т, 98
Офис 11
Тел./факс: (342) 281 35 15, 281 34 13, 281 36 11

Ростов-на-Дону

344002, ул. Социалистическая, 74
Офис 1402
Тел.: (863) 261 83 22
Факс: (863) 261 83 23

Самара

443045, ул. Авроры, 150
Тел.: (846) 278 40 86
Факс: (846) 278 40 87

Санкт-Петербург

196158, Пулковское шоссе, 40, корп. 4, литера А
Бизнес-центр «Технополис»
Тел.: (812) 332 03 53
Факс: (812) 332 03 52

Сочи

354008, ул. Виноградная, 20 А, офис 54
Тел.: (8622) 96 06 01, 96 06 02
Факс: (8622) 96 06 02

Уфа

450098, пр-т Октября, 132/3 (бизнес-центр КПД)
Блок-секция № 3, этаж 9
Тел.: (347) 279 98 29
Факс: (347) 279 98 30

Хабаровск

680000, ул. Муравьева-Амурского, 23, этаж 4
Тел.: (4212) 30 64 70
Факс: (4212) 30 46 66

Украина

Днепропетровск

49000, ул. Глинки, 17, этаж 4
Тел.: (056) 79 00 888
Факс: (056) 79 00 999

Донецк

83003, ул. Горячкина, 26
Тел.: (062) 206 50 44
Факс: (062) 206 50 45

Киев

03057, ул. Металлистов, 20, литера Т
Тел.: (044) 538 14 70
Факс: (044) 538 14 71

Львов

79015, ул. Героев УПА, 72, корп. 1
Тел./факс: (032) 298 85 85

Николаев

54030, ул. Никольская, 25
Бизнес-центр «Александровский»
Офис 5
Тел.: (0512) 58 24 67
Факс: (0512) 58 24 68

Симферополь

Тел.: (050) 446 50 90, 383 41 75

Харьков

61070, ул. Академика Проскуры, 1
Бизнес-центр «Telesens»
Офис 204
Тел.: (057) 719 07 49
Факс: (057) 719 07 79