

Air-Conditioners

Indoor unit

PKA-RP-KAL

OPERATION MANUAL

For safe and correct use, please read this operation manual thoroughly before operating the air conditioner unit.

FOR USER

BEDIENUNGSHANDBUCH

Zum sicheren und einwandfreien Gebrauch der Klimaanlage dieses Bedienungshandbuch vor Inbetriebnahme gründlich durchlesen.

FÜR BENUTZER

MANUEL D'UTILISATION

Pour une utilisation correcte sans risques, veuillez lire le manuel d'utilisation en entier avant de vous servir du climatiseur.

POUR L'UTILISATEUR

BEDIENINGSHANDLEIDING

Voor een veilig en juist gebruik moet u deze bedieningshandleiding grondig doorlezen voordat u de airconditioner gebruikt.

VOOR DE GEBRUIKER

MANUAL DE INSTRUCCIONES

Lea este manual de instrucciones hasta el final antes de poner en marcha la unidad de aire acondicionado para garantizar un uso seguro y correcto.

PARA EL USUARIO

ISTRUZIONI DI FUNZIONAMENTO

Leggere attentamente questi istruzioni di funzionamento prima di avviare l'unità, per un uso corretto e sicuro della stessa.

PER L'UTENTE

ΕΓΧΕΙΡΙΔΙΟ ΟΔΗΓΙΩΝ ΧΡΗΣΕΩΣ

Για ασφάλεια και σωστή χρήση, παρακαλείστε διαβάσετε προσεκτικά αυτό το εγχειρίδιο χρήσεως πριν θέσετε σε λειτουργία τη μονάδα κλιματισμού.

ΓΙΑ ΤΟΝ ΧΡΗΣΤΗ

MANUAL DE OPERAÇÃO

Para segurança e utilização correctas, leia atentamente o manual de operação antes de pôr a funcionar a unidade de ar condicionado.

PARA O UTILIZADOR

DRIFTSMANUAL

Læs venligst denne driftsmanual grundigt før airconditionanlægget betjenes af hensyn til sikker og korrekt brug.

TIL BRUGER

DRIFTSMANUAL

Läs denna driftsmanual noga för säkert och korrekt bruk innan luftkonditioneringen används.

FÖR ANVÄNDAREN

İşletme Elkitabı

Emniyetli ve doğru biçimde nasıl kullanılacağını öğrenmek için lütfen klima cihazını işletmeden önce bu elkitabını dikkatle okuyunuz.

KULLANICI İÇİN

РУКОВОДСТВО ПО ЭКСПЛУАТАЦИИ

Для обеспечения правильного и безопасного использования следует ознакомиться с инструкциями, указанными в данном руководстве по эксплуатации, тщательным образом до того, как приступить к использованию кондиционера.

ДЛЯ ПОЛЬЗОВАТЕЛЯ

操作说明书

在操作空调机之前，请全面阅读本操作说明书，以便安全和正确地使用本机。

用户适用**English****Deutsch****Français****Nederlands****Español****Italiano****Ελληνικά****Português****Dansk****Svenska****Türkçe****Русский****中文**

1. Меры предосторожности.....	189	7. Прочие функции.....	198
2. Наименование деталей.....	189	8. Выбор функции.....	199
3. Конфигурация дисплея.....	192	9. Работа пульта дистанционного управления в аварийном режиме.....	203
4. Установка дня недели и времени.....	192	10. Уход и чистка.....	203
5. Эксплуатация.....	192	11. Исправление неполадок.....	204
6. Таймер.....	195	12. Технические характеристики.....	205

Примечание



Рис. 1

Этот символ действует только в странах ЕС.

Символ наносится в соответствии с статьей 10 директивы 2002/96/ЕС “Информация для пользователя” и Приложением IV, и/или статьей 20 директивы 2006/66/ЕС “Информация для конечного пользователя” и Приложением II.

Данный продукт производства компании MITSUBISHI ELECTRIC разработан и изготовлен из высококачественных материалов и компонентов, пригодных для переработки и повторного применения. Символ означает, что электронные и электрические компоненты, батарейки и аккумуляторы по окончании срока их службы следует утилизировать отдельно от бытовых отходов. Если под символом (Рис. 1) указан символ химического элемента, он означает, что батарейка или аккумулятор содержит тяжелый металл в определенной концентрации.

Концентрация указывается следующим образом: Hg: ртуть (0,0005%), Cd: кадмий (0,002%), Pb: свинец (0,004%)

В Европейском союзе предусмотрены отдельные системы сбора отходов для электронных и электрических изделий и использованных батареек и аккумуляторов.

Утилизируйте такие изделия, батарейки и аккумуляторы в местном центре сбора и переработки отходов.

Помогайте сохранять окружающую среду, в которой мы все живем!

1. Меры предосторожности

- ▶ Перед установкой данного прибора, пожалуйста обязательно прочитайте все “Меры предосторожности”.
- ▶ В разделе “Меры предосторожности” изложены очень важные сведения, касающиеся техники безопасности. Обязательно следуйте этим инструкциям.
- ▶ Пожалуйста уведомите соответствующий орган электроснабжения или получите от него разрешение перед подключением к системе электропитания.

Символика, используемая в тексте

⚠ Предупреждение:

Описывает меры предосторожности, которые следует выполнять, чтобы избежать травмы или гибели пользователя.

⚠ Осторожно:

Описывает меры предосторожности, которые следует выполнять, чтобы не повредить прибор.

Символы, указанные на иллюстрациях

⏚ : Указывает, что эта часть должна быть заземлена.

⚠ Предупреждение:

- Данный прибор не должен устанавливаться пользователем. Обратитесь к поставщику или в специализированное предприятие и закажите установку прибора. При неправильной установке может произойти утечка воды, электрический шок или пожар.
- Никогда не занимайтесь ремонтом или переносом прибора не кто иной место самостоятельно.
- Не ставьте какие-либо посторонние предметы на прибор.
- Не проливайте на прибор воду и не дотрагивайтесь до прибора мокрыми руками.
- Не разбрызгивайте вблизи от прибора горячий газ.
- Не снимайте переднюю панель или защиту вентилятора с внешнего прибора, когда он работает.
- Если вы заметите ненормально сильный шум или вибрацию, остановите прибор, отключите главный выключатель питания и свяжитесь с вашим поставщиком.

- Никогда не вставляйте пальцы, палки и т.д. в отверстия входа или выхода.
- Если вы почувствуете странные запахи, остановите прибор, отключите питание и проконсультируйтесь с вашим поставщиком. В противном случае может произойти поломка прибора, пожар или электрошок.
- Детям и немощным людям ЗАПРЕЩАЕТСЯ самостоятельно пользоваться данным кондиционером воздуха.
- Необходимо наблюдать за маленькими детьми с тем, чтобы они не играли с кондиционером воздуха.
- Если происходит выброс или утечка газа хладагента, остановите работу кондиционера, тщательно проветрите помещение и свяжитесь с вашим поставщиком.

⚠ Осторожно:

- Не пользуйтесь острыми предметами для нажатия кнопок, так как это может привести к повреждению пульта дистанционного управления.
- Не закрывайте и не блокируйте входные и выпускные отверстия внутреннего и наружного блоков.

Утилизация прибора

Когда вам потребуется ликвидировать прибор, обратитесь к вашему дилеру.

2. Наименование деталей

■ Внутренний прибор

	PKA RP-KAL
Скорости работы вентилятора	3 скорости (с автоматическим режимом)
Лопатка	Автоповорот
Жалюзи	Вручную
Фильтр	Обычный
Индикация очистки фильтра	100 часов

■ PKA-RP-KAL

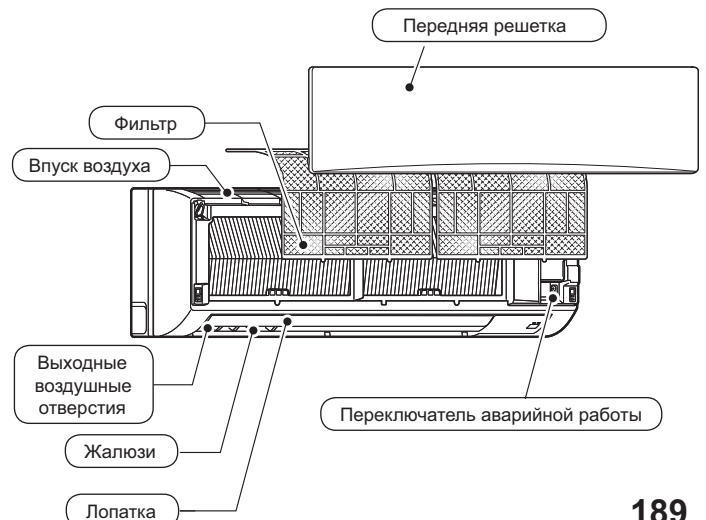

2. Наименование деталей

■ для проводные пульты дистанционного управления

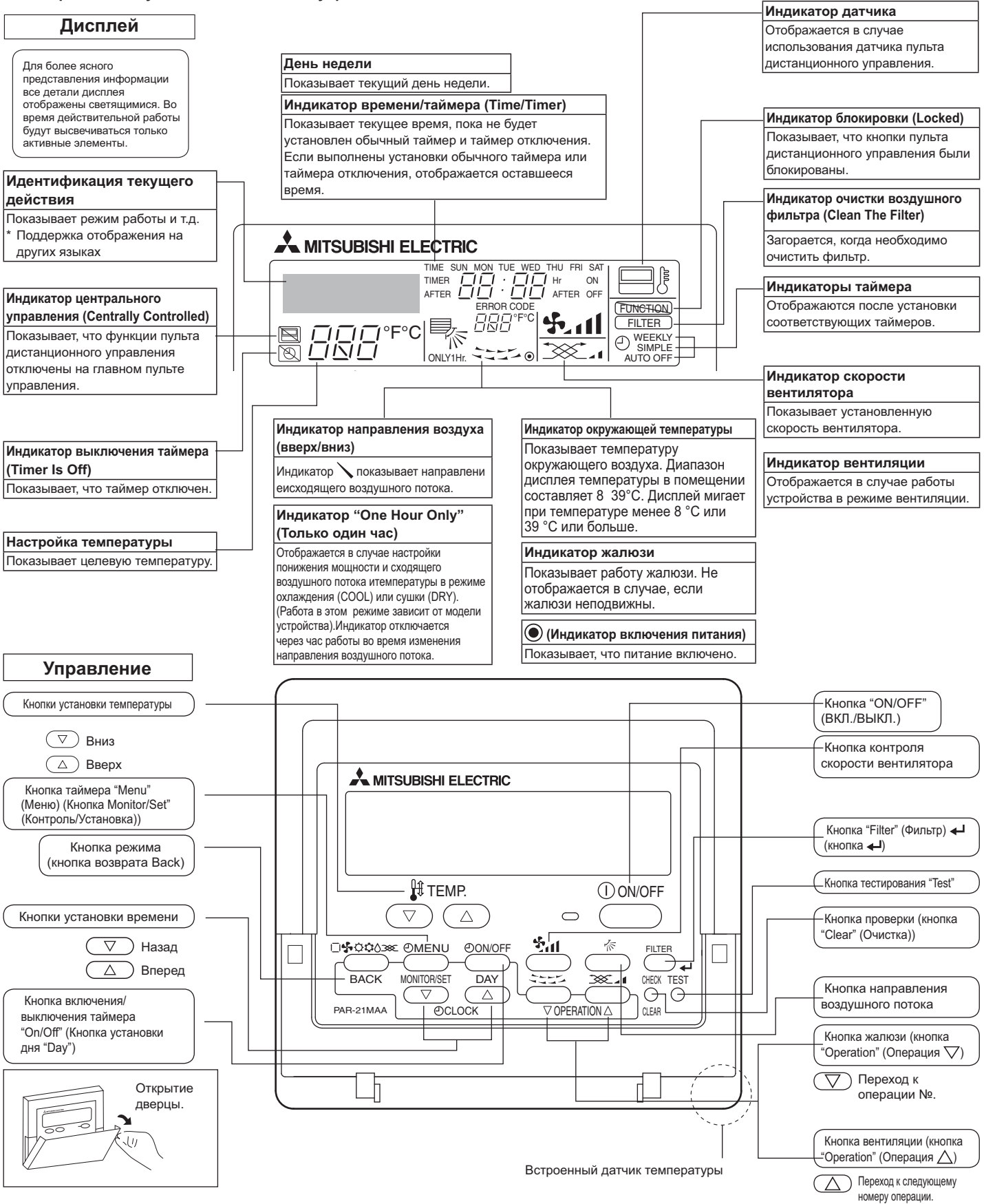

Примечание:

- Сообщение "PLEASE WAIT" (ПОЖАЛУЙСТА, ПОДОЖДИТЕ)

Это сообщение отображается в течение примерно 3 минут при подаче электропитания к внутреннему прибору.

- Сообщение "NOT AVAILABLE" (НЕДОСТУПНО)

Это сообщение отображается при нажатии кнопки для вызова функции, которая отсутствует во внутреннем приборе.

Если для одновременной работы с несколькими внутренними приборами используется один пульт дистанционного управления, данное сообщение отображаться не будет, если какой-либо из приборов оборудован данной функцией.

2. Наименование деталей

■ для беспроводного пульта дистанционного управления

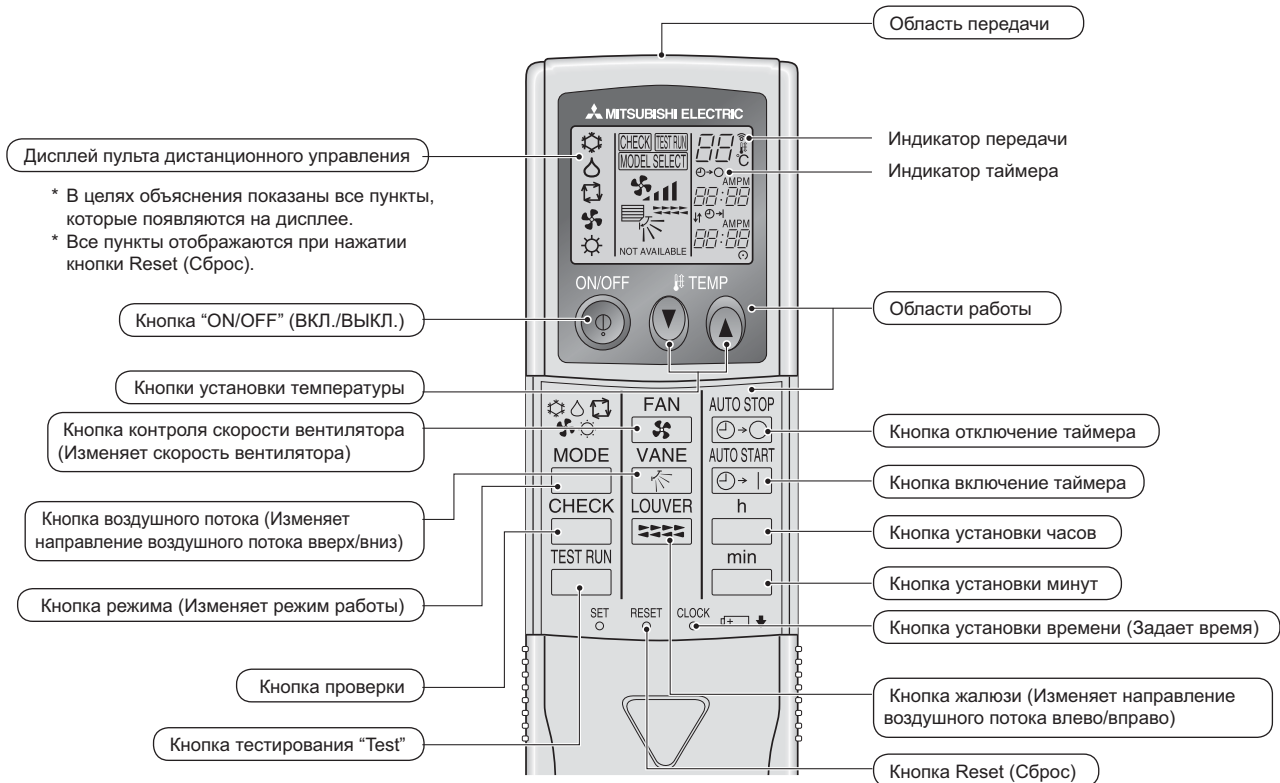

- При использовании беспроводного пульта дистанционного управления направьте его к приемнику на внутреннем приборе.
- Если пультом дистанционного управления воспользоваться примерно в течение двух минут после подачи электропитания на внутренний прибор, внутренний прибор может издать два звуковых сигнала, так как осуществляется начальная автоматическая проверка.
- Внутренний прибор издает звуковой сигнал, который подтверждает получение сигнала, посланного с пульта дистанционного управления. Сигналы могут быть получены на расстоянии примерно 7 метров по прямой линии от внутреннего прибора под углом в 45° слева и справа прибора. Однако такой свет, как лампы дневного света или сильное освещение могут уменьшить эффективность приема сигналов внутренним прибором.
- Если лампа работы около приемника на внутреннем приборе мигает, прибор необходимо проверить. Свяжитесь со своим поставщиком для проведения обслуживания.
- Обращайтесь с пультом дистанционного управления осторожно! Не роняйте пульт дистанционного управления и не подвергайте его сильным ударам. Кроме того, следите за тем, чтобы пульт дистанционного управления не попал в воду, и не оставляйте его в местах с высокой влажностью.
- Во избежание неправильного местоположения пульта дистанционного управления, установите на стене держатель, входящий в комплект поставки пульта дистанционного управления, и обязательно устанавливайте пульт дистанционного управления в держатель после использования.

■ Наружный прибор

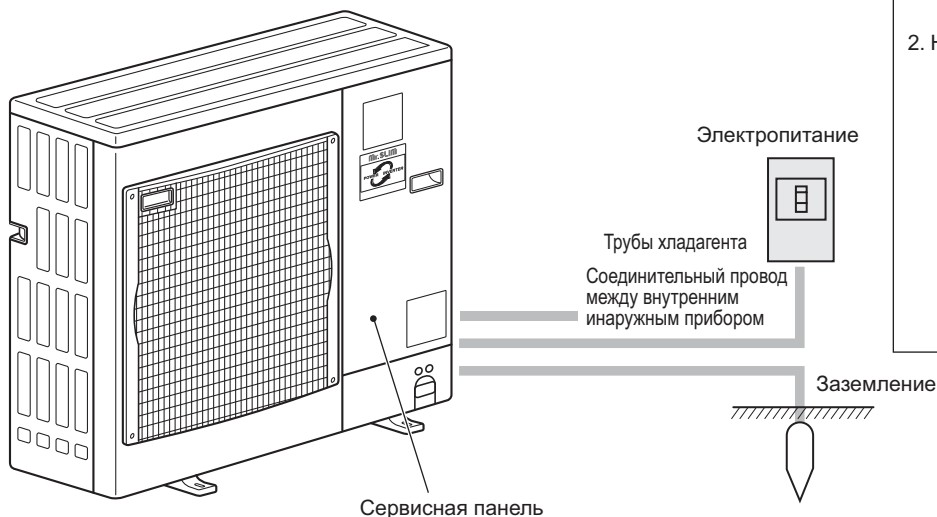

Установка/замена батареек

1. Снимите верхнюю крышку, вставьте две батарейки типа AAA и установите верхнюю крышку на место.

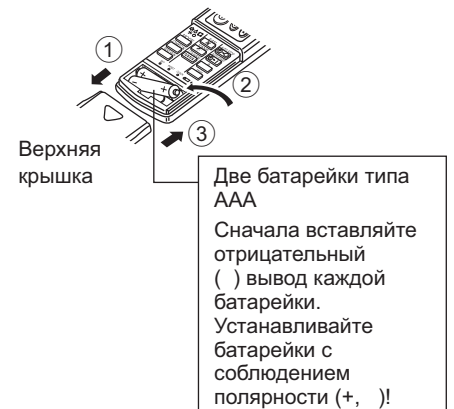

2. Нажмите кнопку Reset (Сброс).



3. Конфигурация дисплея

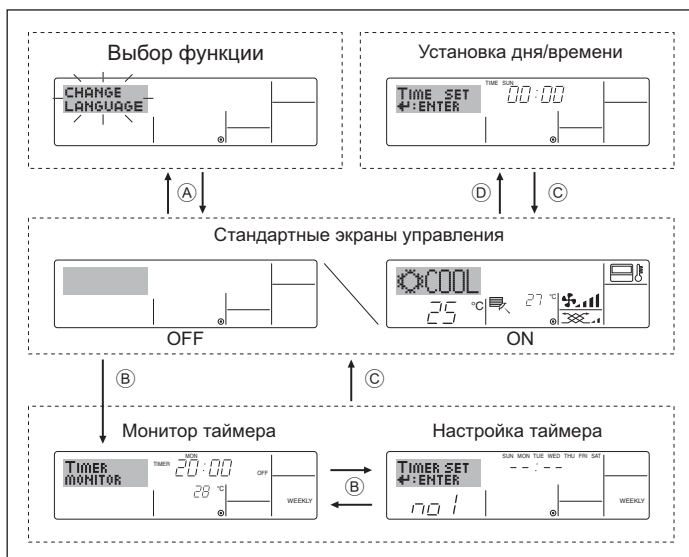

<Типы экранов отображения>

Настройку языка дисплея можно изменить на русский язык при помощи выбора функции на пульте дистанционного управления. См. пункт [4] 1, раздела 8 для изменения установки языка.

Начальный установленный язык английский.

- **Выбор функции:** Устанавливает доступные функции и диапазоны для пульта дистанционного управления (функции таймера, ограничения операций и т.д.)
- **Установка дня/времени:** Настраивает текущий день недели или время.
- **Стандартные экраны управления:** Отображает и определяет рабочее состояние систем кондиционирования воздуха.
- **Монитор таймера:** Отображает текущие настройки таймера (недельный таймер, простой таймер или таймер автоматического включения или отключения).
- **Настройка таймера:** Настраивает работу любого таймера (недельный таймер, простой таймер или таймер автоматического включения или отключения).

<Изменение экрана>

Для перехода к (A) : Удерживайте в течение 2 секунд нажатыми кнопку выбора режима и кнопку включения/выключения таймера "On/Off".

Для перехода к (B) : Нажмите кнопку таймера "Menu".

Для перехода к (C) : Нажмите кнопку выбора режима (Back).

Для перехода к (D) : Нажмите кнопки установки времени (▽ или △).

4. Установка дня недели и времени

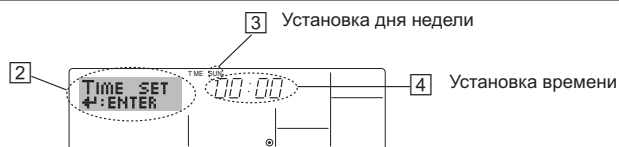
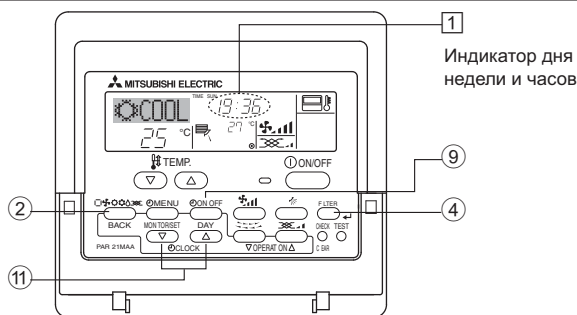

1. Нажмите кнопку настройки времени ▽ или △ (11) для включения отображения на дисплее [2].

2. Нажмите кнопку включения/выключения таймера "On/Off" (установка дня) (9) для установки дня недели.

* Каждое нажатие кнопки переключает день, как показано на [3]: Sun (Вск) → Mon (Пнд) → ... → Fri (Птн) → Sat (Сбт).

3. Нажмите соответствующую кнопку настройки времени (11) для установки времени.

* Пока вы удерживаете кнопку нажатой (14), временные интервалы сначала будут иметь приращение по минуте, затем по десять минут, а после этого по одному часу.

4. После выполнения соответствующих настроек в действиях 2и 3 нажмите кнопку "Filter" (Фильтр) ◀ (4) для сохранения значений.

Примечание:

День недели не будет отображаться, если функция часов отключена на дисплее выбора функции (Function Selection).

5. Эксплуатация

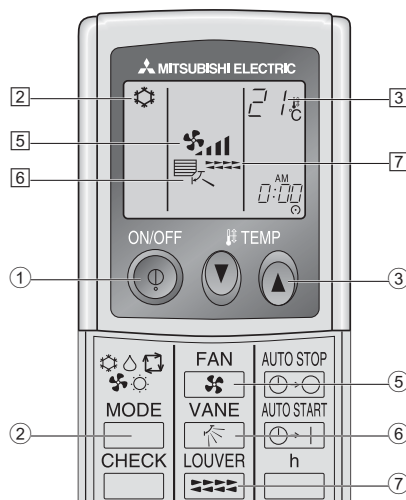
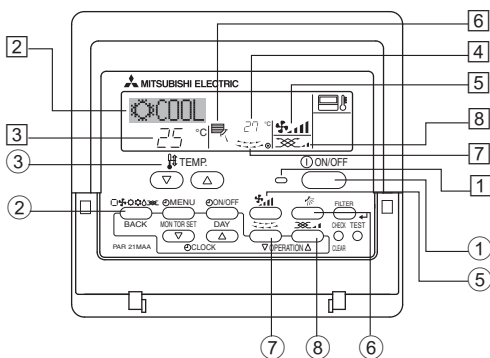

5.1. Включение/Выключение

<Для начала работы>

- Нажмите кнопку "ON/OFF" (ВКЛ./ВЫКЛ.) (1).
 - Загорится лампа включения (1) и индикатор дисплея.

5. Эксплуатация

<Для останова операции>

- Нажмите еще раз кнопку "ON/OFF" (ВКЛ./ВЫКЛ.) ①.
 - Будут отключены лампа включения ① и индикатор дисплея.

Примечание:

Даже при немедленном нажатии кнопки ON/OFF (Вкл./Выкл.) после останова работы кондиционер воздуха не включится в течение трех минут. Это предотвращает повреждение внутренних деталей.

5.2. Выбор режима

- Нажмите кнопку выбора режима (□ ⚙️ ⚙️ ⚙️) ② и выберите режим эксплуатации ②.

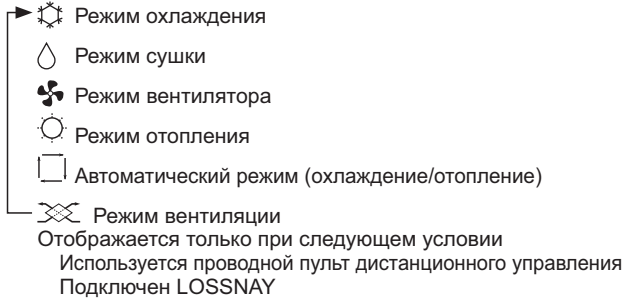

Работа в автоматическом режиме

- В соответствии с заданной температурой, работа в режиме охлаждения включается, если температура в помещении слишком высокая, а работа в режиме обогрева включается, если температура слишком низкая.
- При работе в автоматическом режиме, если температура в помещении изменится, и будет оставаться на 2 °C или больше выше заданной температуры в течение 15 минут, кондиционер переключается в режим охлаждения. Таким же образом, если температура в помещении будет оставаться на 2 °C или больше ниже заданной температуры в течение 15 минут, кондиционер переключается в режим обогрева.

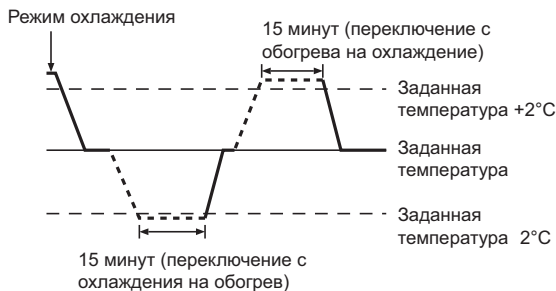

- Так как температура в помещении регулируется автоматически для поддержания определенной эффективной температуры, работа в режиме охлаждения осуществляется на несколько градусов теплее, а работа в режиме обогрева на несколько градусов холоднее заданной температуры при достижении температуры (автоматическая экономия электроэнергии).

5.3. Настройка температуры

► Чтобы понизить температуру в помещении:

Нажмите кнопку ⏴ ③, чтобы установить желаемое значение температуры.

Дисплей показывает выбранную температуру ③.

► Чтобы повысить температуру в помещении:

Нажмите кнопку ⏵ ③, чтобы установить желаемое значение температуры.

Дисплей показывает выбранную температуру ③.

- Имеющиеся диапазоны температур:
 - Охлаждение и сушка: 19 30 °C
 - Отопление: 17 28 °C
 - Автоматический режим: 19 28 °C
- На дисплее мигают показания 8 °C 39 °C, чтобы проинформировать Вас о том, что температура в помещении ниже или выше показания температуры на дисплее.

5.4. Настройка скорости вентилятора

- Нажмите кнопку скорости вентилятора ⑤ столько раз, сколько нужно для выбора необходимой скорости.
 - Каждое нажатие кнопки увеличивает скорость. Текущая выбранная скорость отображается в ⑤.
 - Последовательность изменения настроек и доступные параметры:



Примечание:

- Число доступных скоростей вращения вентилятора зависит от типа подключенного устройства. Некоторые устройства не имеют возможности настройки параметра "Auto" (Авто).
- В следующих случаях действительная скорость вентилятора устройства будет отличаться от скорости, отображаемой на пульте дистанционного управления.
 1. Во время отображения индикации "STAND BY" (ОЖИДАНИЕ) или "DEFROST" (РАЗМОРОЗКА).
 2. Когда температура теплообменника низкая в режиме обогрева (например, сразу же после начала работы в режиме обогрева)
 3. В режиме обогрева (HEAT), когда окружающая температура в помещении выше значений настроек температуры.
 4. Во время работы устройства в режиме сушки (DRY).

5.5. Настройка направления воздушного потока

<Для изменения направления воздушного потока вверх/вниз>

- Во время работы устройства нажмите кнопку направления воздушного потока (вверх/вниз) (6) необходимое число раз.
 - Каждое нажатие кнопки меняет направление воздуха. Текущее направление воздуха отображается в (6).
 - Последовательность изменения настроек и доступные параметры:

Подача воздуха	
беспроводного пульта дистанционного управления	
Проводного пульта дистанционного управления	

- * Помните, что в режиме колебания воздушного потока индикация на экране не меняется вместе с изменением положения воздушных направляющих.
- * В некоторых моделях возможность изменения направления воздуха недоступна.

Примечание:

- Доступные направления воздушного потока зависят от типа подключенного устройства. Некоторые устройства не имеют возможности выбора параметра "Auto" (Авто).
- В следующих случаях действительное направление воздушного потока будет отличаться от направления, указанного индикатором.
 1. Во время отображения индикации "STAND BY" (ОЖИДАНИЕ) или "DEFROST" (РАЗМОРОЗКА).
 2. Сразу же после запуска режима обогрева (пока система ожидает активизации параметров изменения режима).
 3. В режиме обогрева, когда окружающая температура в помещении выше значений настроек температуры.

<[Ручное управление] Изменение подачи воздуха вправо/влево>

* Кнопка (7) управления жалюзи не может быть использована.

■ Модель РКА RP•КА

- Остановите блок и с помощью рычага регулировки жалюзи выберите требуемое направление подачи воздуха.
- * В режимах охлаждения или сушки не включайте подачу воздуха внутрь, поскольку это может вызвать конденсацию влаги и образованию капель.



⚠ Осторожно:

Во избежание падений при работе с блоком занимайте устойчивое положение.

5.6. Вентиляция

► Для комбинации LOSSNAY

5.6.1. для проводные пульты дистанционного управления

- Для начала работы вентилятора вместе с внутренним устройством:
 - Нажмите кнопку "ON/OFF" (ВКЛ./ВЫКЛ.) (1).
 - На экране появится индикатор "Vent" (8). Вентилятор будет работать автоматически во время действия внутреннего устройства.

- Для независимой работы вентилятора:
 - Нажмите кнопку выбора режима (2), пока на экране не отобразится . Это означает, что вентилятор включен.

- Для изменения мощности вентилятора:
 - Нажмите кнопку вентиляции (Ventilation) (8) необходимое число раз.
 - Каждое нажатие кнопки переключает настройки так, как показано ниже.

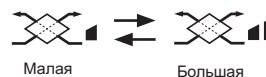

5.6.2. для беспроводного пульта дистанционного управления

- Вентилятор включится автоматически при включении внутреннего прибора.
- Нет индикации на беспроводном пульте дистанционного управления.

6.1. для проводные пульты дистанционного управления

Можно использовать экран выбора функции (Function Selection) для выбора одного из трех типов таймера: ① Weekly timer (Недельный таймер), ② Simple timer (Простой таймер) или ③ Auto Off (Таймер автоматического выключения).

6.1.1. Еженедельный таймер

■ Недельный таймер может использоваться для настройки до восьми операций в день в течение недели.

- Каждая операция может состоять из: времени включения/выключения с настройками температуры или только времени включения/выключения, или только настроек температуры.
- Когда наступает установленное для таймера время, кондиционер начинает выполнять действие, назначенное для таймера.

■ Настройка времени таймера может быть выполнена с точностью в 1 минуту.

Примечание:

*1. Таймеры недельный/простой/автоматического отключения не могут использоваться одновременно.

*2. Недельный таймер не будет работать в случае наличия следующих условий:

Функция таймера выключена; система находится в неисправном состоянии; выполняется тест системы; пульт дистанционного управления выполняет процедуру самотестирования или проверку пульта дистанционного управления; пользователь выполняет настройку таймера; пользователь выполняет настройку текущего дня недели или времени; система управляется из центрального пульта управления. (В частности, система не будет выполнять действия (включать или выключать устройство или контролировать температуру), которые отключены в результате возникновения этих условий).

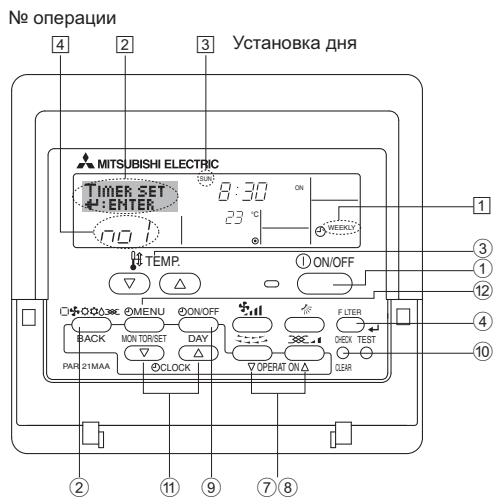

<Настройка недельного таймера>

1. Убедитесь, что отображается стандартный экран управления, а также индикатор недельного таймера (1).
2. Нажмите кнопку таймера "Menu" (2), после чего на экране отобразится сообщение "Set Up" (Установка) (2). (Помните, что каждое нажатие кнопки переключает дисплей между режимами отображения "Set Up" (Установка) и "Monitor" (Монитор)).
3. Нажмите кнопку включения/выключения таймера "On/Off" (установка дня) (3) для установки дня недели. Каждое нажатие кнопки отображает (3) следующий параметр настройки в последовательности: "Вск Пнд Втр Сррд Чтв Птн Сбт" → "Sun" → ... → "Fri" → "Sat" → "Sun Mon Tues Wed Thurs Fri Sat"...
4. Нажмите ∇ или кнопку операции Δ (7) или (8) необходимое число раз для установки нужного значения (1 8) (4).
 - * Во время выполнения действий 3 и 4 будет выбран один из элементов показанной ниже таблицы.
 (Слева на дисплее пульта дистанционного управления показывается отображение индикации в случае установки приведенных далее значений операции 1 для воскресенья (Sunday)).

Таблица настройки

№ операции	Sunday	Monday	...	Saturday
No. 1	• 8:30 • ON • 23 °C			
No. 2	• 10:00 • OFF	• 10:00 • OFF	• 10:00 • OFF	• 10:00 • OFF
...				
No. 8				

<Настройка операции 1 для воскресенья>
Включение кондиционера в 8:30
сконтролем температуры до 23 °C.

<Настройка операции 2 на каждый день>
Отключение кондиционера в 10:00.

Примечание:

Устанавливая день для параметра "Sun Mon Tues Wed Thurs Fri Sat", вы можете выполнить одно и то же действие каждый день в одно и то же время.

(Например, приведенная выше операция 2, которая одинакова для всех дней недели).

<Настройка недельного таймера>

Показывает установку времени (5) Показывает выбранную операцию (ON (ВКЛ.) или OFF (ВЫКЛ.))
* Не отображается, если операция не выбрана.

Показывает установки температуры. (7)
* Не отображается, если температура не установлена.

5. Нажмите соответствующую кнопку настройки времени (11) необходимое число раз для установки времени (5).
- * Пока вы удерживаете кнопку нажатой, временные интервалы сначала будут иметь приращение по минуте, затем по десять минут, а после этого по одному часу.
6. Нажмите кнопку "ON/OFF" (ВКЛ./ВЫКЛ.) (1) для выбора нужной операции (ON или OFF) (6).
 - * Каждое нажатие кнопки изменяет следующую настройку в последовательности: не отображается (нет настройки) → "ON" (ВКЛ.) → "OFF" (ВЫКЛ.)

- Нажмите соответствующую кнопку настройки температуры (3) для установки нужного значения температуры (7).
- Каждое нажатие кнопки изменяет настройку в последовательности: не отображается (нет настройки) ↔ 24 ↔ 25 ↔ ... ↔ 29 ↔ 30 ↔ 12 ↔ ... ↔ 23 ↔ не отображается. (Доступный диапазон: от 12 °C до 30 °C. Действительный диапазон контролируемых температур может отличаться в зависимости от типа подключенного устройства).
- После выполнения соответствующих настроек в действиях 5, 6 и 7 нажмите кнопку "Filter" (Фильтр) (4) для сохранения значений. Для очистки значений текущих настроек для выбранной операции нажмите и быстро отпустите кнопку проверки (Clear) (10).
- Отображаемая настройка времени изменится на " : ", а индикаторы "On/Off" и установки температуры исчезнут. (Для одновременной очистки настроек таймера удерживайте нажатой в течение двух или более секунд кнопку проверки (Clear) (10) Индикатор начнет мигать, показывая, что все настройки были удалены).

Примечание:

Новые значения будут отменены, если перед кнопкой "Filter" (Фильтр) (4) вы нажмете кнопку выбора режима (2). Если вы настроили две или более операции для одного и того же времени, будет выполнена только операция с наивысшим номером операции.

- Повторите действия с 3 по 8 для заполнения необходимого числа ячеек.
- Нажмите кнопку режима (Back) (2) для возврата к стандартному экрану управления и продолжения процедуры настройки.
- Для активизации таймера нажмите кнопку включения/выключения таймера "On/Off" (9), после чего индикатор "Timer Off" (Выкл. таймер) исчезнет с экрана. **Убедитесь, что индикатор "Timer Off" более не отображается.**
- Если настройки таймера отсутствуют, на экране будет мигать индикатор "Timer Off" (Выкл. таймер).

<Отображение настроек недельного таймера>



- Убедитесь, что индикатор недельного таймера отображается на экране (1).
- Нажмите кнопку таймера "Menu" (12), после чего на экране отобразится сообщение "Monitor" (Монитор) (8).
- Нажмите кнопку включения/выключения таймера "On/Off" (настройка дня) (9) необходимое число раз для выбора дня.
- Нажмите кнопку операции ∇ или Δ (7) или (8) для изменения отображаемой на дисплее операции таймера (9).
- Каждое нажатие кнопки осуществит переход к следующей операции таймера в порядке выполненных настроек времени.
- Для закрытия монитора и возврата к стандартному экрану управления нажмите кнопку режима (Back) (2).

<Для отключения недельного таймера.>

Нажмите кнопку включения/выключения таймера "On/Off" (9), после чего на экране появится индикатор "Timer Off" (Таймер выкл.) (10).

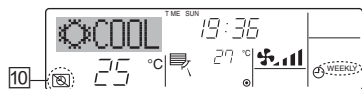

<Для включения недельного таймера.>

Нажмите кнопку включения/выключения таймера "On/Off" (9), после чего индикатор "Timer Off" (Выкл. таймер) (10) потемнеет на экране.

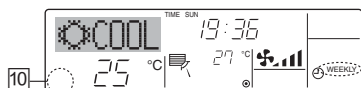

6.1.2. Простой таймер

- Вы можете настроить простой таймер тремя способами:
 - Только время включения: кондиционер начнет работу после наступления установленного времени.
 - Только время выключения: кондиционер прекратит работу после наступления установленного времени.
 - Время включения и выключения: Кондиционер начинает и прекращает работу после наступления соответствующего времени.
- Простой таймер (включение и выключение) может быть настроен только для 72 x часового интервала времени. Настройки времени могут быть сделаны с приращением в один час.

Примечание:

- Таймеры недельный/простой/автоматического отключения не могут использоваться одновременно.
- Простой таймер не будет работать в случае наличия следующих условий:
 - Таймер выключен; система находится в неисправном состоянии; выполняется тест системы; пульт дистанционного управления выполняет процедуру самотестирования или диагностики; пользователь пытается выбрать режим работы; пользователь выполняет настройку таймера; система управляется из центрального пульта управления. (В этих условиях операции включения и отключения запрещены).

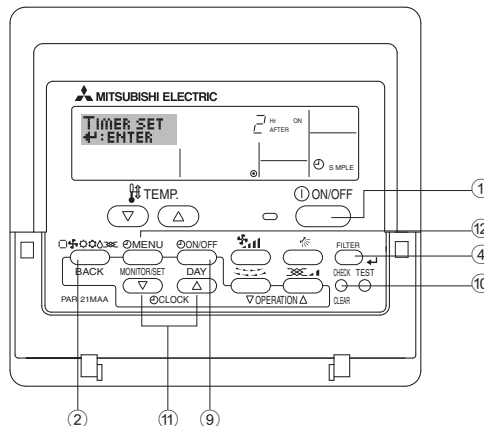

<Настройка простого таймера>

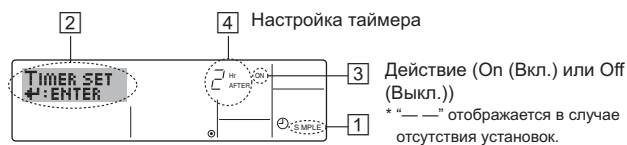

- Убедитесь, что отображается стандартный экран управления, а также индикатор простого таймера (1). В случае отображения индикации, отличной от индикации простого таймера (Simple Timer), установите ее в "SIMPLE TIMER", используя функцию настройки таймера (см. 8.[4] 3 (3)).
- Нажмите кнопку таймера "Menu" (12), после чего на экране отобразится индикатор "Set Up" (Установка) (2). (Помните, что каждое нажатие кнопки переключает дисплей между режимами отображения "Set Up" (Установка) и "Monitor" (Монитор)).
- Нажмите кнопку "ON/OFF" (ВКЛ./ВЫКЛ.) (1) для отображения текущих настроек простого таймера (ON или OFF). Нажмите кнопку один раз для отображения оставшегося времени до включения, а затем еще раз для отображения времени, оставшегося до выключения. (Индикатор "ON/OFF" отображается в 3).
- "ON" таймер включения: кондиционер начнет работу после прохождения установленного числа часов.
- "OFF" таймер отключения: кондиционер прекратит работу после прохождения установленного числа часов.
- Когда в 3: отображается "ON" или "OFF": нажмите соответствующую кнопку настройки времени (11) для установки необходимого числа часов для включения (если отображается "ON") или для выключения (если в 4 отображается "OFF").
 - Доступный диапазон: 1 72 часа
- Для настройки времени включения и отключения повторите действия 3 и 4.
 - Помните, что для включения и выключения не может быть установлено одно и то же время.
- Для очистки текущих настроек времени включения и выключения: Отобразите настройки включения или выключения (см. действие 3) и нажмите кнопку проверки (Clear) (10) для очистки настроек в значении " " (4). (Если нужно использовать только параметр включения или только отключения, убедитесь, что необходимый параметр не имеет значения " ".)

6. Таймер

7. После выполнения действия с 3 по 6 нажмите кнопку "Filter" (Фильтр) ← ④ для сохранения значения.

Примечание:

Новые настройки будут отменены, если перед кнопкой "Filter" (Фильтр) ← ④ вы нажмете кнопку режима (Back) ②.

8. Нажмите кнопку режима (Back) ② для возврата к стандартному экрану управления.

9. Нажмите кнопку включения/выключения таймера "On/Off" ⑨ для начала работы таймера. Во время работы таймера его значение отображается на дисплее. **Проверьте, что значение таймера отображается, и оно соответствует выполненным настройкам.**

<Отображение текущих настроек простого таймера>

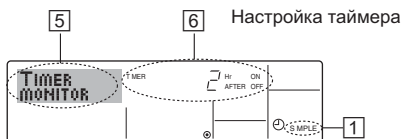

1. Убедитесь, что на экране отображается индикатор простого таймера (1).
2. Нажмите кнопку таймера "Menu" ⑫, после чего на экране отобразится сообщение "Monitor" (Монитор) (5).
 - Если простой таймер будет работать для включения или выключения, его установленное текущее значение отобразится в 6.
 - Если были установлены оба значения ("ON" (Вкл.) и "OFF" (Выкл.)), будут отображены оба значения.
3. Нажмите кнопку режима (Back) ② для закрытия индикатора монитора и возврата к стандартному экрану управления.

<Для отключения простого таймера отключения...>

Нажмите кнопку включения/выключения таймера "On/Off" ⑨, чтобы настройки таймера не отображались на экране (7).

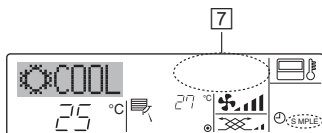

<Для запуска простого таймера...>

Нажмите кнопку включения/выключения таймера "On/Off" ⑨, чтобы настройки таймера начали отображаться на экране (7).

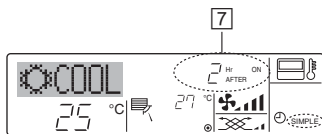

Примеры

Если для простого таймера были установлены значения включения и отключения, действия и информация на дисплее будут подобны показанной далее информации.

Пример 1.

Запуск таймера с временем включения раньше времени отключения
 Время включения: 3 часа
 Время выключения: 7 часов

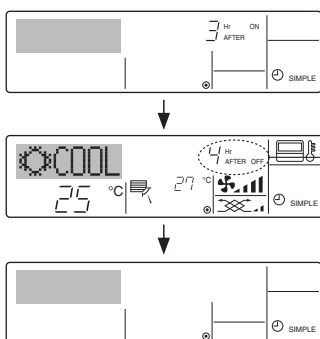

В момент запуска таймера
 На дисплее отображаются настройки таймера включения (ON) (осталось часов до включения).

В 3 часа после запуска таймера
 Настройки таймера на дисплее изменились на OFF (Выкл.) (осталось часов до включения).
 Отображается настройка для времени отключения (OFF - 7 часов) – включения (ON - 3 часа) = 4 часа.

В 7 часов после запуска таймера
 Кондиционер будет выключен до тех пор, пока кто-либо не включит его.

Пример 2.

Запуск таймера с временем выключения раньше времени включения

Время включения: 5 часов

Время выключения: 2 часа

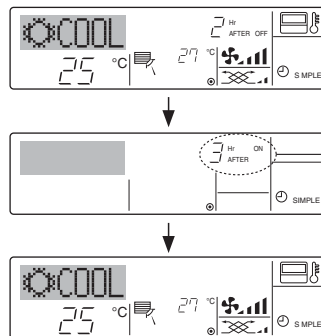

В момент запуска таймера
 На дисплее отображаются настройки таймера отключения (OFF) (осталось часов до отключения).

В 2 часа после запуска таймера
 Настройки таймера на дисплее изменились на ON (Вкл.) (осталось часов до включения). Отображается настройка для времени включения (ON - 5 часов) – выключения (OFF - 2 часа) = 3 часа.

В 5 часов после запуска таймера
 Кондиционер включится и продолжит работу до тех пор, пока кто-либо не выключит его.

6.1.3. Таймер автоотключения

- Этот таймер начинает отсчет времени после включения кондиционера и выключает его в указанное в настройках время.
- Можно установить значения от 30 минут до 4 часов с 30 минутным приращением.

Примечание:

*1. Таймеры недельный/простой/автоматического отключения не могут использоваться одновременно.

*2. Таймер автоматического отключения не будет работать в случае наличия следующих условий:

Таймер выключен; система находится в неисправном состоянии; выполняется тест системы; пульт дистанционного управления выполняет процедуру самотестирования или диагностики; пользователь пытается выбрать режим работы; пользователь выполняет настройку таймера; система управляется из центрального пульта управления. (В этих условиях операции включения и отключения запрещены).

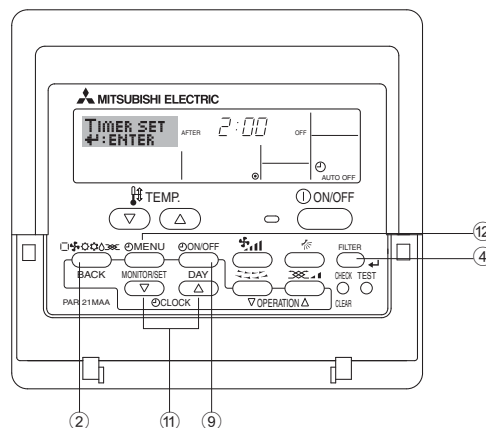

<Настройка таймера автоматического выключения>

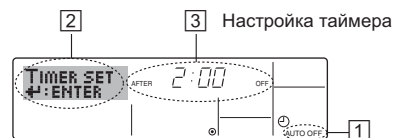

1. Убедитесь, что отображается стандартный экран управления и индикатор таймера отключения (Auto Off) (1).
 В случае отображения индикации таймера автоматического отключения (Auto Off Timer), установите ее в "AUTO OFF TIMER", используя функцию настройки таймера (см. 8.[4] 3 (3)).
2. Удерживайте нажатой кнопку таймера "Menu" ⑫ в течение 3 секунд до появления на экране индикации "Set Up" (Установка) (2). (Помните, что каждое нажатие кнопки переключает дисплей между режимами отображения "Set Up" (Установка) и "Monitor" (Монитор)).
3. Нажмите соответствующую кнопку настройки времени ⑪ для установки времени отключения (3).
4. Нажмите кнопку "Filter" (Фильтр) ← ④ для сохранения настроек.

Примечание:

Настройки будут отменены, если перед кнопкой "Filter" (Фильтр) ← ④ вы нажмете кнопку режима (Back) ②.

5. Нажмите кнопку режима (Back) ② для продолжения процедуры настройки и возврата к стандартному экрану управления.
6. Если кондиционер уже работает, таймер начнет немедленный отсчет времени. **Обязательно проверьте правильность настроек, которые должны отображаться на дисплее.**

<Проверка текущих настроек таймера автоматического выключения>

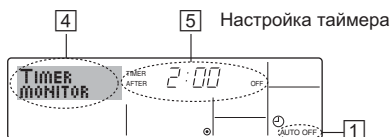

1. Убедитесь, что на экране отображается "Auto Off" (Выкл. автоматический режим) (1).
2. Удерживайте нажатой кнопку таймера "Menu" (2) в течение 3 секунд до появления на экране индикации "Monitor" (Монитор) (4).
 - Появится сообщение, что таймер отключен (5).
3. Для закрытия монитора и возврата к стандартному экрану управления нажмите кнопку режима (Back) (2).

<Для отключения таймера автоматического отключения...>

- Удерживайте нажатой кнопку включения/выключения таймера "On/Off" (9) в течение 3 секунд, после чего появится сообщение "Timer Off" (Выкл. таймер) (6), а значение настройки таймера (7) исчезнет.

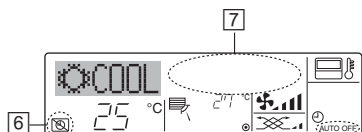

- В качестве альтернативы для этого можно также выключить кондиционер воздуха. Значение настройки таймера (7) исчезнет с экрана.

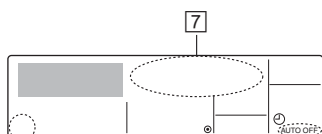

<Для включения таймера автоматического выключения...>

- Удерживайте нажатой кнопку включения/выключения таймера "On/Off" (9) в течение 3 секунд. Сообщение "Timer Off" (Выкл. таймер) исчезнет (6), а значение настройки таймера (7) появится на дисплее.
- В качестве альтернативы для этого можно также включить кондиционер воздуха. Значение настройки таймера появится в (7).

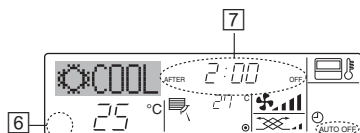

6.2. Для беспроводного пульта дистанционного управления

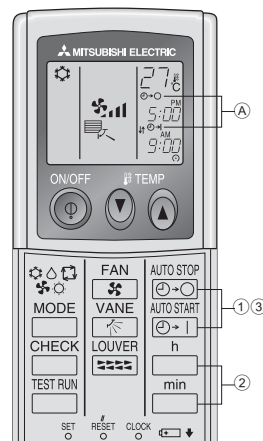

- 1 Нажмите кнопку или кнопку (УСТАНОВКА ТАЙМЕРА TIMER SET).

- Время можно установить, пока мигает следующий символ. Таймер OFF (Выкл.): Мигает . Таймер ON (Вкл.): Мигает .

- 2 С помощью кнопок и установите желаемое время.
- 3 Отмена таймера.

- Для отмены таймера выключения (OFF) нажмите кнопку . Для отмены таймера включения (ON) нажмите кнопку .

- Вы можете комбинировать таймеры выключения (OFF) и включения (ON).
- Нажатие кнопки 1 ON/OFF (ВКЛ./ВЫКЛ.) на пульте дистанционного управления с целью остановки прибора во время действия режима таймера приведет к отмене таймеров.
- Если не установлено текущее время, использование функции таймера невозможно.

7. Прочие функции

7.1. Блокировка кнопок пульта дистанционного управления (ограничение функциональности)

- По желанию вы можете блокировать кнопки на пульте дистанционного управления. Для выбора типа блокировки можно использовать настройки выбора функций (Function Selection) пульта дистанционного управления. (Дополнительную информацию о выборе типа блокировки см. в пункте [4] 2 (1) раздела 8). В особенности, можно выбрать два следующих типа блокировки:

- 1 Блокировка всех кнопок. Блокирует все кнопки пульта дистанционного управления.
- 2 Блокировка всех кнопок, кроме "ON/OFF". Блокирует все кнопки кроме "ON/OFF" (ВКЛ./ВЫКЛ.).

Примечание:
Индикатор блокировки "Locking function" (Блокировано) появляется на экране после того, как кнопки будут заблокированы.

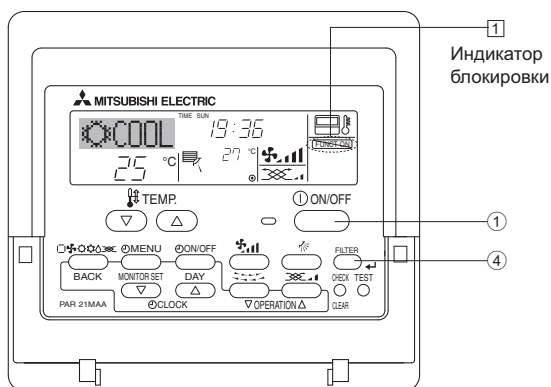

<Как блокировать кнопки>

1. Удерживая нажатой кнопку "Filter" (Фильтр) (4), нажмите и удерживайте в течение 2 секунд кнопку "ON/OFF" (ВКЛ./ВЫКЛ.) (1). Сообщение "Locking function" (Блокировано) появится на экране (1), указывая, что блокировка включена.

- * Если функция блокировки была отключена на экране выбора функции (Function Selection), после того, как вы выполните нажатие описанных ранее кнопок, появится сообщение "Not Available" (Недоступно).



- Если вы нажмете заблокированную кнопку, на дисплее начнет мигать индикатор "Locking function" (Блокировано) (1).

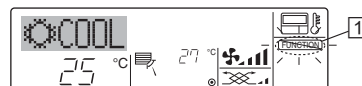

<Как разблокировать кнопки>

1. Удерживая нажатой кнопку "Filter" (Фильтр) (4), нажмите и удерживайте в течение 2 секунд кнопку "ON/OFF" (ВКЛ./ВЫКЛ.) (1) до исчезновения с экрана сообщения "Locking function" (Блокировано) (1).



7. Прочие функции

7.2. Индикация кодов ошибок

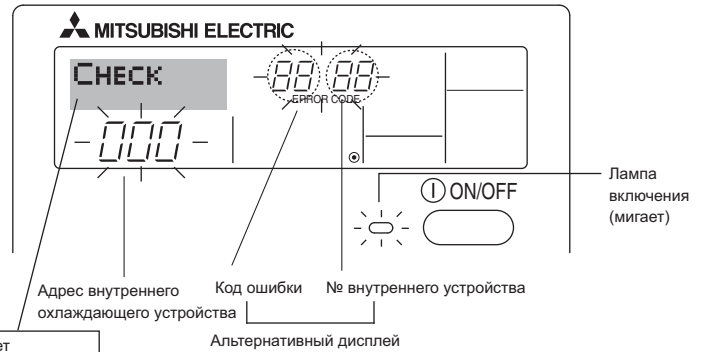

Если вы настроили номер телефона вызова в случае возникновения проблем, этот номер будет отображен на экране. (Вы можете выполнить установку номера телефона на экране выбора функции (Function Selection). За дополнительной информацией обратитесь к разделу 8).

- Если одновременно мигают лампа включения и код ошибки: Это означает, что все операции остановлены, и кондиционер воздуха не работает (невозможно возобновить работу). Запишите номер устройства и код ошибки, затем отключите питание кондиционера и обратитесь к своему поставщику или в обслуживающую организацию.

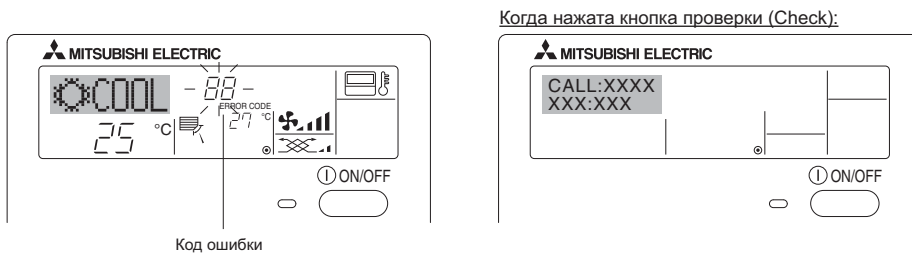

Код ошибки

- Если мигает только код ошибки (лампа включения продолжает гореть): Работа системы продолжается, но в ней возникли неполадки. В этом случае необходимо записать код ошибки и обратиться к своему поставщику или в обслуживающую организацию за помощью.
- * Если вы настроили номер телефона вызова обслуживающей организации в случае возникновения проблем, нажмите кнопку "Check" (Проверка) для отображения на экране этого номера. (Вы можете выполнить установку номера телефона на экране выбора функции (Function Selection). За дополнительной информацией обратитесь к разделу 8).

8. Выбор функции

Выбор функции с помощью пульта дистанционного управления

В режиме выбора функции с помощью пульта дистанционного управления можно настраивать нижеприведенные функции. При необходимости измените настройку.

Пункт 1	Пункт 2	Пункт 3 (Описание настройки)
1. Выбор языка ("CHANGE LANGUAGE")	Выбор языка отображения	<ul style="list-style-type: none"> • Возможен вариант индикации на разных языках
2. Ограничение функций ("Выбор функции")	(1) Настройка ограничений рабочей функции (блокировка режима работы) ("функция блокировки")	<ul style="list-style-type: none"> • Настройка диапазона ограничения режима работы (блокировка режима работы)
	(2) Использование настройки автоматического режима ("Выбор режима АВТО")	<ul style="list-style-type: none"> • Настройка включения или отключения "автоматического" режима работы
	(3) Настройка ограничения диапазона температуры ("Ограничение чст. темерат")	<ul style="list-style-type: none"> • Настройка регулируемого диапазона температуры (максимум, минимум)
3. Выбор режима ("Выбор режима")	(1) Настройка пульта дистанционного управления (основной/дополнительный) ("Основной пульт/дополнительный пульт")	<ul style="list-style-type: none"> • Выбор основного или подчиненного пульта дистанционного управления * При подключении двух пультов дистанционного управления к одной группе один из пультов необходимо настроить как дополнительный.
	(2) Использование настройки часов ("часы")	<ul style="list-style-type: none"> • Настройка включения или отключения функции часов
	(3) Настройка функции таймера ("Недельныйтаймера")	<ul style="list-style-type: none"> • Настройка типа таймера
	(4) Настройка номера контакта при возникновении ошибки ("CALL.")	<ul style="list-style-type: none"> • Индикация номера контакта в случае возникновения ошибки • Настройка номера телефона
4. Изменение индикации ("Настройка индрежима")	(1) Настройка индикации температуры (°C/°F) ("Един. темпер. °C/°F")	<ul style="list-style-type: none"> • Настройка индикации единиц измерения температуры (°C или °F)
	(2) Настройка индикации температуры всасываемого воздуха ("Показывать темп. в комн.")	<ul style="list-style-type: none"> • Настройка включения или отключения индикации температуры воздуха (всасываемого) в помещении
	(3) Настройка индикации режима автоматического охлаждения/обогрева ("Ннд. Т/Х в режиме АВТО")	<ul style="list-style-type: none"> • Настройка включения или отключения отображения индикации "Охлаждение" или "Обогрев" при автоматическом режиме работы

8. Выбор функции

[Схема выбора функции]

Настройка языка (Английский)

Нормальный режим индикации (индикация, отображаемая при выключенном кондиционере)

Удерживая нажатой кнопку (E), нажмите кнопку (D) и удерживайте ее две секунды.

Удерживая нажатой кнопку (E), нажмите кнопку (D) и удерживайте ее две секунды.

- (E) Нажмите кнопку режима работы.
- (G) Нажмите кнопку TIMER MENU (МЕНЮ ТАЙМЕРА).
- (D) Нажмите кнопку TIMER ON/OFF (ТАЙМЕР ВКЛ/ВЫКЛ).

Режим выбора функции с помощью пульта дистанционного управления

Выбор языка

Выбор функции

Выбор режима

Настройка индремима

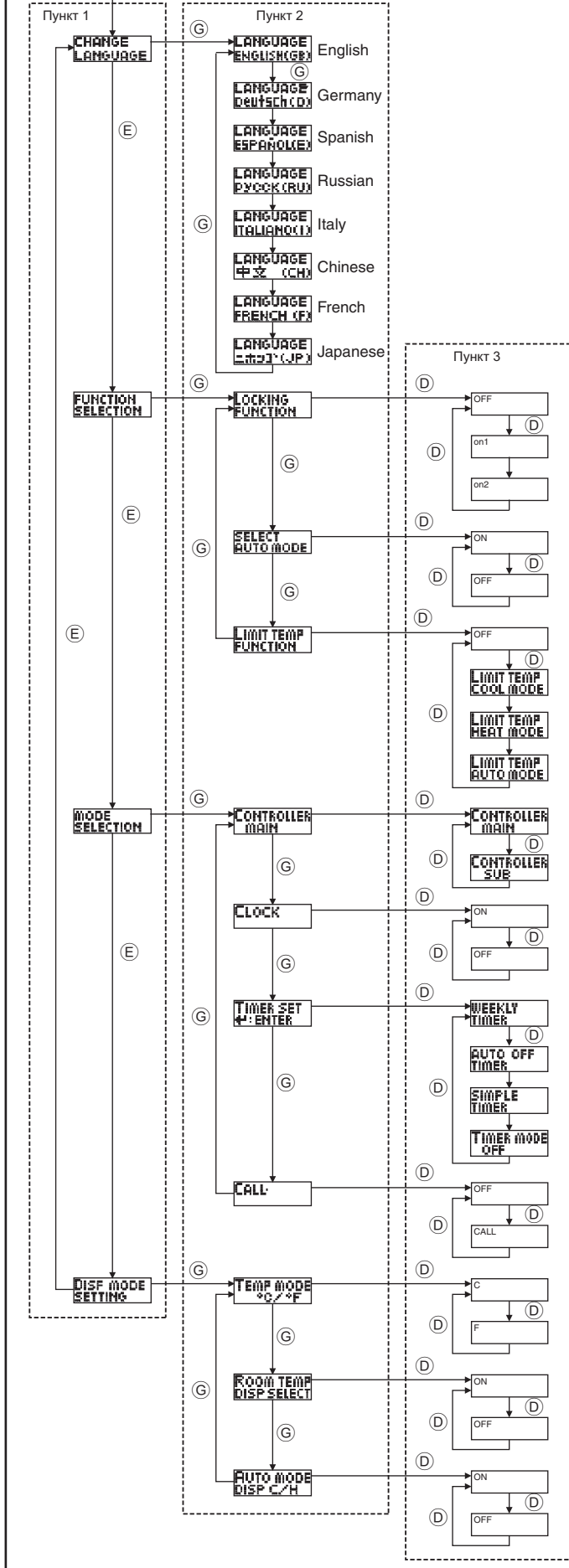

Индикация

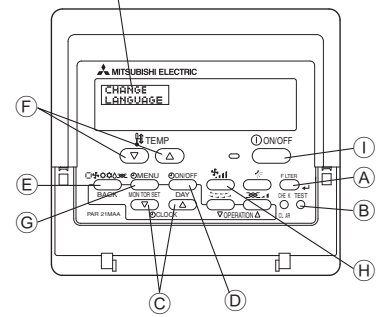

Настройка блокировки работы не используется. (Значение первоначальной настройки)

Настройка блокировки работы кроме кнопок On/Off (Вкл/Выкл).

Настройка блокировки работы для всех кнопок.

При выборе режима работы отображается автоматический режим. (Значение первоначальной настройки)

При выборе режима работы автоматический режим не отображается.

Ограничение диапазона температуры не включено. (Значение первоначальной настройки)

Диапазон температуры можно изменить в режиме охлаждения/сушки.

Диапазон температуры можно изменить в режиме обогрева.

Диапазон температуры можно изменить в автоматическом режиме.

Пульт дистанционного управления будет основным пультом. (Значение первоначальной настройки)

Пульт дистанционного управления будет дополнительным пультом.

Функцию часов использовать можно. (Значение первоначальной настройки)

Функцию часов использовать нельзя.

Еженедельный таймер использовать можно. (Значение первоначальной настройки)

Таймер автоотключения использовать можно.

Простой таймер использовать можно.

Режим таймера использовать нельзя.

Введенные контактные номера не отображаются в случае ошибки. (Значение первоначальной настройки)

Введенные контактные номера отображаются в случае ошибки.

Используется единица температуры °C. (Значение первоначальной настройки)

Используется единица температуры °F.

Температура воздуха в помещении отображается. (Значение первоначальной настройки)

Температура воздуха в помещении не отображается.

При работе в автоматическом режиме отображается либо "Автоматическое охлаждение", либо "Автоматический обогрев". (Значение первоначальной настройки)

В автоматическом режиме отображается только "Автоматически".

[Детальная настройка]

[4] 1. Настройка CHANGE LANGUAGE (выбор языка)

Можно выбрать язык, на котором отображаются индикации на дисплее.

- Нажмите кнопку [⊖ MENU] ⊕, чтобы выбрать язык.
 - ① Английский (GB), ② Немецкий (D), ③ Испанский (E), ④ Русский (RU), ⑤ Итальянский (I), ⑥ Китайский (CH), ⑦ Французский (F), ⑧ Японский (JP)

См. таблицу точечного дисплея.

[4] 2. Ограничение функций

(1) Настройка ограничений рабочей функции (блокировка режима работы)

- Чтобы включить настройку, нажмите кнопку [⊖ ON/OFF] ⊕.
 - ① no1 : Настройка блокировки режима работы осуществляется всеми кнопками, кроме кнопки [⊖ ON/OFF].
 - ② no2 : Настройка блокировки режима работы осуществляется всеми кнопками.
 - ③ OFF (Исходное значение настройки) : Настройка блокировки режима работы не осуществляется.- * Чтобы установить правильную настройку блокировки режима работы в нормальном режиме индикации экрана, необходимо нажать следующие кнопки (одновременно нажмите кнопки [FILTER] и [⊖ ON/OFF] и удерживайте их в течение двух секунд) в нормальном режиме индикации экрана после выполнения настройки, упомянутой выше.

(2) Использование настройки автоматического режима

Если пульт дистанционного управления подключен к блоку, который работает в автоматическом режиме, можно выполнить следующие настройки.

- Чтобы включить настройку, нажмите кнопку [⊖ ON/OFF] ⊕.
 - ① ON (Исходное значение настройки) : Индикация автоматического режима отображается, если выбран режим работы.
 - ② OFF: Индикация автоматического режима не отображается, если выбран режим работы.

(3) Настройка ограничения диапазона температуры

После выполнения настройки можно изменить значение температуры в пределах установленного диапазона.

- Чтобы включить настройку, нажмите кнопку [⊖ ON/OFF] ⊕.
 - ① Ограничено охлаждение : Диапазон температуры можно изменить в режиме охлаждения/сушки.
 - ② Ограничен обогрев : Диапазон температуры можно изменить в режиме обогрева.
 - ③ Ограничен режим АВТО : Диапазон температуры можно изменить в автоматическом режиме.
 - ④ OFF (исходная настройка) : ограничение диапазона температуры выключено.- * Если установлено значение кроме OFF (выкл.), одновременно выполняется настройка ограничения диапазона температуры в режимах охлаждения и обогрева, а также в автоматическом режиме. Тем не менее, диапазон невозможно ограничить, если установленный диапазон температуры не изменялся.
- Чтобы повысить или понизить температуру, нажмите кнопку [TEMP. (▽) и (△)] ⊕.
- Чтобы включить настройки верхнего и нижнего пределов, нажмите кнопку [TEMP. (▽) и (△)] ⊕. Замигает выбранная настройка и температуру можно установить.
- Устанавливаемый диапазон
Режим охлаждения/сушки:
Нижний предел: от 19°C до 30°C Верхний предел: от 30°C до 19°C
Режим обогрева:
Нижний предел: от 17°C до 28°C Верхний предел: от 28°C до 17°C
Автоматический режим:
Нижний предел: от 19°C до 28°C Верхний предел: от 28°C до 19°C

[4] 3. Настройка выбора режима

(1) Настройка пульта дистанционного управления (основной/дополнительный)

- Чтобы включить настройку, нажмите кнопку [⊖ ON/OFF] ⊕.
 - ① Основной: контроллер будет установлен как основной.
 - ② Дополнительный: контроллер будет установлен как дополнительный.

(2) Использование настройки часов

- Чтобы включить настройку, нажмите кнопку [⊖ ON/OFF] ⊕.
 - ① ON: Можно использовать функцию часов.
 - ② OFF: Функция часов использовать невозможно.

(3) Настройка функции таймера

- Чтобы включить настройку, нажмите кнопку [⊖ ON/OFF] ⊕ (Выберите одну из настроек, приведенных ниже).
 - ① Недельный таймер (Исходное значение настройки): Можно использовать еженедельный таймер.
 - ② АВТО от пчочу. по таймеру: Можно использовать таймер автоотключения.
 - ③ Простой таймер: Можно использовать обычный таймер.
 - ④ Таймер выкл.: Режим таймера использовать невозможно.- * Если настройка часов имеет значение OFF, "Недельный таймер" использовать невозможно.

(4) Настройка номера контакта при возникновении ошибки

- Чтобы включить настройку, нажмите кнопку [⊖ ON/OFF] ⊕.
 - ① CALL OFF: В случае ошибки настроенные контактные номера не отображаются.
 - ② CALL **** * : В случае ошибки настроенные контактные номера отображаются.
CALL_ : Контактный номер можно настроить, если индикация отображается слева.- Настройка контактных номеров
Для настройки контактных номеров следуйте перечисленным процедурам.
Для настройки номеров перемещайте мигающий курсор. Нажмите кнопку [TEMP. (▽) и (△)] ⊕ для перемещения курсора вправо (влево). Нажмите кнопку [⊖ CLOCK (▽) и (△)] ⊕ для настройки номеров.

[4] 4. Настройка изменения индикации

(1) Настройка индикации температуры (°C/°F)

- Чтобы включить настройку, нажмите кнопку [⊖ ON/OFF] ⊕.
 - ① °C: Используемая единица измерения температуры °C.
 - ② °F: Используемая единица измерения температуры °F.

(2) Настройка индикации температуры всасываемого воздуха

- Чтобы включить настройку, нажмите кнопку [⊖ ON/OFF] ⊕.
 - ① ON: Температура всасываемого воздуха отображается.
 - ② OFF: Температура всасываемого воздуха не отображается.

(3) Настройка индикации режима автоматического охлаждения/обогрева

- Чтобы включить настройку, нажмите кнопку [⊖ ON/OFF] ⊕.
 - ① ON: При работе в автоматическом режиме отображается либо "Автоматическое охлаждение", либо "Автоматический обогрев".
 - ② OFF: В автоматическом режиме отображается только "Автоматический".

8. Выбор функции

[Таблица точечного дисплея]

Настройка языка		English	Germany	Spanish	Russian	Italy	Chinese	French	Japanese
Ожидание запуска		PLEASE WAIT	←	←	←	←	←	←	←
Режим работы	Режим охлаждения	COOL	Kühlen	FRÍO	Холод	COOL	制冷	FROID	冷房
	Режим сушки	DRY	Trocknen	DESHUMIDIFICACION	Сушка	DRY	除湿	DESHU	ドライ
	Режим отопления	HEAT	Heizen	CALOR	Тепло	HEAT	制热	CHAUD	暖房
	Автоматический режим	AUTO	AUTO	AUTOMÁTICO	Авто	AUTO	自动	AUTO	自動
	Автоматический режим (охлаждение)	COOL	Kühlen	FRÍO	Холод	COOL	制冷	FROID	冷房
	Автоматический режим (отопление)	HEAT	Heizen	CALOR	Тепло	HEAT	制热	CHAUD	暖房
	Режим вентилятора	FAN	Lüfter	VENTILACION	Вент	VENTILAZIONE	送风	VENTILATION	送風
	Вентиляция	VENTILATION	Gelüftebetrieb	VENTILACION	Вентиляция	ARIA ESTERNA	换气	VENTILATION	換気
	Ожидание (Горячая настройка)	STAND BY	STAND BY	CALENTANDO	ОБОГРЕВ	STAND BY	准备中	PRE CHAUFFAGE	準備中
Оттаивание	DEFROST	Alttauen	DESCONGE-LACION	ОТТАИВАНИЕ	SBRINAMENTO	除霜中	DEGIVRAGE	霜取中	
Заданная температура	SET TEMP	TEMP einstellen	TEMP. CONSIGNA	ЦЕЛЕВАЯ ТЕМПЕРАТУРА	IMPOSTAZIONE TEMPERATURA	设定温度	REGLAGE TEMPERATURE	設定温度	
Скорость вентилятора	FAN SPEED	Lüftergeschwindigkeit	VELOCIDAD VENTILADOR	СКОРОСТЬ ВЕНТИЛЯТОРА	VELOCITA' VENTILATORE	风速	VITESSE DE VENTILATION	風速	
Кнопка не используется	NOT AVAILABLE	nicht verfügbar	NO DISPONIBLE	НЕ ДОСТУПНО	NON DISPONIBILE	无效按钮	NON DISPONIBLE	無効ボタン	
Проверка (ошибка)	CHECK	Prüfen	COMPROBAR	ПРОВЕРКА	CHECK	检查	CONTROLE	点検	
Тестовый запуск	TEST RUN	Testbetrieb	TEST FUNCIONAMIENTO	ТЕСТОВЫЙ ЗАПУСК	TEST RUN	试运行	TEST	試運転	
Самодиагностика	SELF CHECK	Selbst-diagnose	AUTO REVISION	САМОДИАГНОСТИКА	SELF CHECK	自我诊断	AUTO CONTROLE	自己診断	
Выбор функции прибора	FUNCTION SELECTION	Funktion auswählen	SELECCIÓN DE FUNCIÓN	ВЫБОР ФУНКЦИИ	SELEZIONE FUNZIONI	功能选择	SELECTION FONCTIONS	メニュー選択	
Настройка вентиляции	SETTING OF VENTILATION	Lüfterstufen wählen	CONFIG. VENTILACION	НАСТРОЙКА ВЕНТУСТА	IMPOSTAZIONE ARIA ESTERNA	换气设定	SELECTION VENTILATION	換気設定	

Настройка языка		English	Germany	Spanish	Russian	Italy	Chinese	French	Japanese
Выбор языка		CHANGE LANGUAGE	←	←	←	←	←	←	←
Выбор функции		FUNCTION SELECTION	Funktion auswählen	SELECCIÓN DE FUNCIONES	ВЫБОР ФУНКЦИИ	SELEZIONE FUNZIONI	功能限制	SELECTION FONCTIONS	メニュー制限
Настройка ограничения рабочей функции		LOCKING FUNCTION	Sperre - Funktion	FUNCION BLOQUEADA	ФУНКЦИЯ БЛОКИРОВКИ	BLOCCO FUNZIONI	操作限制	BLOCCAGE FONCTIONS	操作ロック
Использование настройки автоматического режима		SELECT AUTO MODE	Auswahl auto Betrieb	SELECCIÓN MODO AUTO	ВЫБОР РЕЖИМА АВТО	SELEZIONE MODO AUTO	自动模式	SELECTION DU MODO AUTO	自動モード
Настройка ограничения температурного диапазона		LIMIT TEMP FUNCTION	Limit temp Funktion	LIMIT TEMP CONSIGNA	ОГРАНИЧЕНИЕ УЛТ.ТЕМПЕРАТ	LIMITAZIONE TEMPERATURA	温度限制	LIMITATION TEMPERATURE	温度制限
Ограничение температуры охлаждения/дневного режима		LIMIT TEMP COOL MODE	Limit Kühl Temp	LIMIT TEMP MODO FRIO	ОГРАНИЧЕНО ОХЛАЖДЕНИЕ	LIMITAZIONE MODO COOL	制冷范围	LIMITE TEMP MODO FROID	制冷冷房
Ограничение температуры режима обогрева		LIMIT TEMP HEAT MODE	Limit Heiz Temp	LIMIT TEMP MODO CALOR	ОГРАНИЧЕНО ОБОГРЕВ	LIMITAZIONE MODO HEAT	制热范围	LIMITE TEMP MODO CHAUD	制热暖房
Ограничение температуры автоматического режима		LIMIT TEMP AUTO MODE	Limit Auto Temp	LIMIT TEMP MODO AUTO	ОГРАНИЧЕНО РЕЖИМ АВТО	LIMITAZIONE MODO AUTO	自动范围	LIMITE TEMP MODO AUTO	制自動
Выбор режима		MODE SELECTION	Betriebsart wählen	SELECCIÓN DE MODO	ВЫБОР РЕЖИМА	SELEZIONE MODO	基本模式	SELECTION DU MODO	基本メニュー
Пульт дистанционного управления настроен как ОСНОВНОЙ		CONTROLLER MAIN	Haupt Controller	CONTROL PRINCIPAL	ОСНОВНОЙ ПУЛЬТ	CONTROLLO MAIN	遥控主	TELCOMMANDE MAITRE	リモコン主側
Пульт дистанционного управления настроен как ДОПОЛНИТЕЛЬНЫЙ		CONTROLLER SUB	Neben Controller	CONTROL SECUNDARIO	ДОПОЛНИТЕЛЬНЫЙ ПУЛЬТ	CONTROLLO SUB	遥控辅	TELCOMMANDE ESCLAVE	リモコン主側
Использование настройки часов		CLOCK	Uhr	RELOJ	ЧАСЫ	OROLOGIO	时钟	AFFICHAGE HORLOGE	時計
Установка дня недели и времени		TIME SET	Uhr stellen	CONFIG RELOJ	ЧАСЫ: УСТ.	OROLOGIO	时间	HORLOGE	タイムセッテイ
Установка таймера		TIMER SET	Zeitschaltuhr	TEMPORIZA - DOR	ТАЙМЕР: УСТ.	TIMER	定时器	PROG HORAIRE	タイマーセッテイ
Монитор таймера		TIMER MONITOR	Uhrzeit Anzeige	VISUALIZAR TEMPORIZAD.	ПРОСМОТР ТАЙМЕРА	VISUALIZ TIMER	定时器状态	AFFICHAGE PROG HORAIRE	タイマーモニター
Еженедельный таймер		WEEKLY TIMER	Wochenzeit schalt Uhr	TEMPORIZA - DOR SEMANAL	НЕДЕЛЬНЫЙ ТАЙМЕР	TIMER SETTIMANALE	每周定时器	PROG HEBDO MADRAIRE	タイマー週間
Режим таймера выключен		TIMER MODE OFF	Zeitschaltuhr AUS	TEMPORIZA - DOR APAGADO	ТАЙМЕР ВЫКЛ.	TIMER OFF	定时器无效	PROG HORAIRE INACTIF	タイマー無効
Таймер автоотключения		AUTO OFF TIMER	Auto Zeit funktion AUS	APAGADO AUTOMÁTICO	АВТООТКЛЮЧ. ПО ТАЙМЕРУ	AUTO OFF TIMER	解除定时	PROG HORAIRE ARRET AUTO	タイマーオフオート
Простой таймер		SIMPLE TIMER	Einfache Zeitfunktion	TEMPORIZA - DOR SIMPLE	ПРОСТОЙ ТАЙМЕР	TIMER SEMPLIFICATO	简易定时器	PROG HORAIRE SIMPLIFIE	タイマーカンイ
Ввод контактного номера в случае ошибки		CALL	←	←	←	←	←	←	←
Изменение дисплея		DISP MODE SETTING	Anzeige Betriebsart	MOSTRAR MODO	НАСТРОЙКА ИНД. РЕЖИМА	IMPOSTAZIONE MODO DISPLAY	转换表示	AFFICHAGE SOUS MENU	表示切替
Настройка дисплея температуры °C/°F		TEMP MODE	Wechsel °C/°F	TEMP GRADOS °C/°F	ЕДИН.ТЕМПЕРАТ	TEMPERATURA °C/°F	温度 °C/°F	TEMPERATURE °C/°F	温度 °C/°F
Настройка дисплея температуры воздуха в помещении		ROOM TEMP DISP SELECT	Raum Temp gewährlt	MOSTRAR TEMP.	ПОКАЗЫВАТЬ ТЕМП. В КОМН.	TEMPERATURA AMBIENTE	吸入温度	TEMPERATURE AMBIANTE	室温表示
Настройка дисплея автоматического охлаждения/обогрева		AUTO MODE DISP C/H	Auto Betrieb C/H	MOSTRAR F/C EN AUTO	ИНА. Т/Х В РЕЖИМЕ АВТО	AUTO C/H	自动表示	AFFICHAGE AUTO F/C	自動表示

9. Работа пульта дистанционного управления в аварийном режиме

■ PKA-RP-KAL

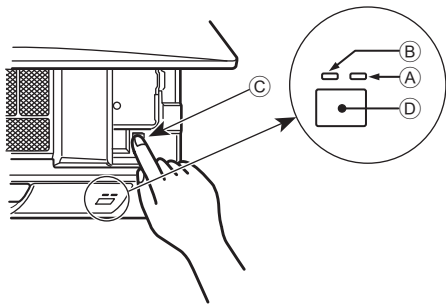

Если пульт дистанционного управления использовать нельзя
Если батарейки пульта дистанционного управления разрядились или в нем имеется неисправность, аварийный режим можно включить с помощью аварийных кнопок на решетке.

- Ⓐ Лампа DEFROST/STAND BY (РАЗМОРАЖИВАНИЕ/ОЖИДАНИЕ) (Оранжевый)
- Ⓑ Лампа работы (Зеленый)
- Ⓒ Переключатель аварийной работы (обогрев/охлаждение)
- Ⓓ Приемник

- Каждое нажатие кнопки аварийного останова приводит к переключению рабочего режима.
- Проверьте "COOL/HEAT" на мониторе операционного дисплея. (После использования кнопки дисплей становится на 5 секунд оранжевым.)

[Комбинированные модели для охлаждения и отопления]



[Модели только с режимом охлаждения]

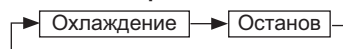

Дисплей операционного монитора

	ЗЕЛЕНЫЙ	ОРАНЖЕВЫЙ	
STOP	○	○	После использования кнопки как показано слева дисплей становится на 5 секунд оранжевым, а затем возвращается в нормальный режим работы.
COOL	●	○	
HEAT	●	●	

○ Выключение ● Подсветка

* Информация о работе в аварийном режиме приводится ниже.

Режим работы	COOL	HEAT
Заданная температура	24°C	24°C
Скорость вентилятора	Высокая	Высокая
Подача воздуха вверх и вниз	Установки 1	Установки 4(5)

10. Уход и чистка

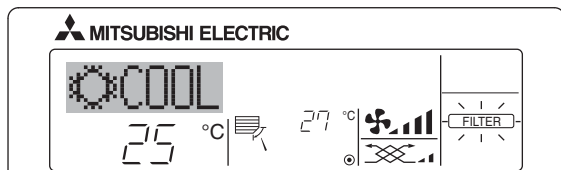

- Указывает на необходимость очистки фильтра. Очистите фильтр.
- Для сброса индикации "FILTER" (фильтр)
Если кнопку [FILTER] (фильтр) нажать быстро дважды после чистки фильтра, данная индикация погаснет, и функция вернется в исходное состояние.

Примечание:

- Если с пульта дистанционного управления осуществляется управление двумя или более внутренними блоками, срок действия фильтра определяется его типом. Индикация "FILTER" (фильтр) появляется на дисплее в случае необходимости очистки фильтра на главном внутреннем блоке. Когда индикация фильтра гаснет на дисплее, функция восстанавливает кумулятивное время замены фильтра.
- Индикация "FILTER" (фильтр) указывает на необходимость очистки фильтра после истечения определенного заданного срока его использования в нормальных условиях эксплуатации внутри помещения. Однако, ввиду того, что степень загрязненности фильтра определяется конкретными условиями эксплуатации, необходимо производить очистку фильтра с учетом данного фактора.
- Кумулятивный срок действия фильтра зависит от модели кондиционера.
- Данная индикация недоступна для пульта дистанционного управления.

▶ Чистка фильтров

- Проводите чистку фильтров с использованием пылесоса. При отсутствии пылесоса, легким постукиванием фильтра о твердый предмет стряхните с него грязь или пыль.
- Если фильтры сильно загрязнены, промойте их в теплой воде. Тщательно смойте остатки моющего средства и полностью просушите фильтры перед их обратной установкой в прибор.

⚠ Осторожно:

- Не сушите фильтры под прямыми солнечными лучами или с использованием источника отопления, такого как электрообогревателя: это может привести к деформации фильтров.
- Не промывайте фильтры в горячей воде (выше 50°C), так как это может привести к их деформации.
- Не забывайте устанавливать фильтры на место. Эксплуатация прибора без фильтров воздуха может привести к его поломке.

⚠ Осторожно:

- Прежде чем начать чистку, остановите работу прибора и отключите подачу электропитания.
- Внутренние приборы оборудованы фильтрами для удаления пыли из засасываемого воздуха. Прочищайте фильтры с помощью методов, обозначенных на рисунках ниже.

▶ Снятие фильтра

⚠ Осторожно:

- При удалении фильтра необходимо соблюдать меры предосторожности для защиты глаз от пыли. Также если для выполнения этой работы необходимо встать на стул, соблюдайте осторожность, чтобы не упасть с него.
- После снятия фильтра не дотрагивайтесь до металлических частей внутри наружного блока, несоблюдение данного правила может привести к травме.

■ PKA-RP-KAL

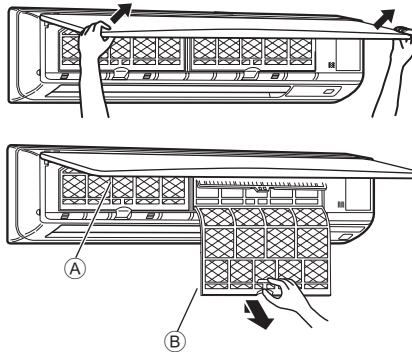

- ① Двумя руками потяните оба нижних угла воздухозаборной решетки, чтобы открыть ее, затем поднимите фильтр до его фиксации в положении останова.
- ② Возьмитесь за рукоятки фильтра и потяните фильтр вверх, а затем потяните его наружу и вниз. (В двух местах, справа и слева.)
Ⓐ Передняя решетка
Ⓑ Фильтр

11. Исправление неполадок

Возникла проблема?	Вот решение. (Прибор работает нормально.)
Кондиционер не обеспечивает должный обогрев или охлаждение.	<ul style="list-style-type: none"> ■ Очистите фильтр. (При загрязнении или закупорке фильтра поток воздуха уменьшается.) ■ Проверьте регулировку температуры и отрегулируйте заданную температуру. ■ Убедитесь, что вокруг наружного прибора достаточно места. Не заблокированы ли впуск или выпуск воздуха? ■ Не оставлена ли открытой дверь или окно?
При начале работы в режиме обогрева теплый воздух из внутреннего прибора поступает через некоторое время.	<ul style="list-style-type: none"> ■ Теплый воздух не поступает до тех пор, пока внутренний прибор не прогреется до достаточной степени.
В режиме обогрева кондиционер останавливается до достижения заданной температуры в помещении.	<ul style="list-style-type: none"> ■ Если температура наружного воздуха низка, а влажность высокая, на наружном приборе может образоваться инморось. Если это произойдет, наружный прибор работает в режиме размораживания. Обычная работа должна возобновиться примерно через 10 минут.
Направление потока воздуха вверх/вниз изменяется при работе или направление потока воздуха нельзя задать.	<ul style="list-style-type: none"> ■ В режиме охлаждения лопатки автоматически перемещаются в горизонтальное (вниз) положение после 1 часа, если выбрано направление потока воздуха вниз (горизонтально). Это необходимо для предотвращения образования воды и падения капель с лопаток. ■ В режиме обогрева лопатки автоматически перемещаются в направление горизонтального потока воздуха, когда температура потока воздуха низкая, или в режиме размораживания.
При изменении направления воздушного потока, лопатки всегда двигаются вверх и вниз, проходя через заданное положение, перед тем, как полностью остановиться в положении.	<ul style="list-style-type: none"> ■ При изменении направления воздушного потока лопатки перемещаются в заданное положение после определения базового положения.
Слышен звук текущей воды или время от времени шипящий звук.	<ul style="list-style-type: none"> ■ Эти звуки могут быть слышны, когда в кондиционере течет хладагент, или при изменении потока хладагента.
Слышен треск или скрип.	<ul style="list-style-type: none"> ■ Эти звуки могут быть слышны при трении деталей друг о друга по причине расширения и сжатия из-за изменений температуры.
В помещении неприятный запах.	<ul style="list-style-type: none"> ■ Внутренний прибор всасывает воздух с газами, исходящими из стен, ковровых настилов, мебели, а также запахи одежды, затем выдувает этот воздух обратно в помещение.
Из внутреннего прибора выходит белая дымка или пар.	<ul style="list-style-type: none"> ■ Если температура в помещении и влажность высокие, такое явление может наблюдаться при начале работы. ■ В режиме размораживания может подаваться холодный воздушный поток, который может казаться дымкой.
Из наружного прибора выходит вода или пар.	<ul style="list-style-type: none"> ■ В режиме охлаждения вода может образовываться и капать с холодных труб и стыков. ■ В режиме обогрева вода может образовываться и капать с теплообменника. ■ В режиме размораживания вода на теплообменнике испаряется, и может появиться водяной пар.
Индикатор работы не появляется на дисплее пульта дистанционного управления.	<ul style="list-style-type: none"> ■ Включите питание. На дисплее пульта дистанционного управления появится "●".
На дисплее пульта дистанционного управления отображается "❌".	<ul style="list-style-type: none"> ■ При центральном управлении на пульте дистанционного управления появляется "❌", и запустить или остановить работу кондиционера с пульта дистанционного управления нельзя.
При перезапуске кондиционера вскоре после его останова он не работает, несмотря на нажатие кнопки ON/OFF (ВКЛ/ВЫКЛ).	<ul style="list-style-type: none"> ■ Подождите примерно три минуты. (Работа остановилась для защиты кондиционера.)
Кондиционер работает без нажатия кнопки ON/OFF (ВКЛ/ВЫКЛ).	<ul style="list-style-type: none"> ■ Не установлен ли таймер включения? Нажмите кнопку ON/OFF (ВКЛ/ВЫКЛ) для останова работы. ■ Не подключен ли кондиционер к центральному пульту дистанционного управления? Проконсультируйтесь с людьми, управляющими кондиционером. ■ Не отображается ли "❌" на дисплее пульта дистанционного управления? Проконсультируйтесь с людьми, управляющими кондиционером. ■ Не задана ли функция автоматического восстановления после сбоя электропитания? Нажмите кнопку ON/OFF (ВКЛ/ВЫКЛ) для останова работы.
Кондиционер останавливается без нажатия кнопки ON/OFF (ВКЛ/ВЫКЛ).	<ul style="list-style-type: none"> ■ Не установлен ли таймер отключения? Нажмите кнопку ON/OFF (ВКЛ/ВЫКЛ) для перезапуска работы. ■ Не подключен ли кондиционер к центральному пульту дистанционного управления? Проконсультируйтесь с людьми, управляющими кондиционером. ■ Не отображается ли "❌" на дисплее пульта дистанционного управления? Проконсультируйтесь с людьми, управляющими кондиционером.
Невозможно задать работу по таймеру с пульта дистанционного управления.	<ul style="list-style-type: none"> ■ Действительны ли настройки таймера? Если таймер можно задать, на дисплее пульта дистанционного управления отображается (WEEKLY), (SIMPLE), или (AUTO OFF).
На дисплее пульта дистанционного управления отображается сообщение "PLEASE WAIT" (ПОЖАЛУЙСТА, ПОДОЖДИТЕ).	<ul style="list-style-type: none"> ■ Осуществляются первоначальные настройки. Подождите примерно 3 минуты.
На дисплее пульта дистанционного управления отображается код ошибки.	<ul style="list-style-type: none"> ■ Включились защитные устройства для защиты кондиционера. ■ Не пытайтесь отремонтировать данное оборудование самостоятельно. Немедленно отключите питание и обратитесь к своему поставщику. Обязательно сообщите поставщику наименование модели и информацию, которая появилась на дисплее пульта дистанционного управления.
Слышен звук дренажа воды или вращения двигателя.	<ul style="list-style-type: none"> ■ При останове режима охлаждения дренажный насос включается, затем останавливается. Подождите примерно 3 минуты.

11. Исправление неполадок

Возникла проблема?	Вот решение. (Прибор работает нормально.)												
Уровень шума превышает уровень, указанный в технических характеристиках.	<ul style="list-style-type: none"> Уровень рабочего звука в помещении зависит от акустики конкретного помещения, как показано в следующей таблице, и этот уровень будет выше, чем указано в технических характеристиках, которые были измерены в эхогенативном помещении. <table border="1"> <thead> <tr> <th></th> <th>Помещения с высоким уровнем поглощения шума</th> <th>Обычные помещения</th> <th>Помещения с низким уровнем поглощения шума</th> </tr> </thead> <tbody> <tr> <td>Примеры местоположения</td> <td>Студия радиовещания, музыкальная студия и т.д.</td> <td>Приемная, вестибюль гостиницы и т.д.</td> <td>Офис, гостиничный номер</td> </tr> <tr> <td>Уровни шума</td> <td>от 3 до 7 дБ</td> <td>от 6 до 10 дБ</td> <td>от 9 до 13 дБ</td> </tr> </tbody> </table>		Помещения с высоким уровнем поглощения шума	Обычные помещения	Помещения с низким уровнем поглощения шума	Примеры местоположения	Студия радиовещания, музыкальная студия и т.д.	Приемная, вестибюль гостиницы и т.д.	Офис, гостиничный номер	Уровни шума	от 3 до 7 дБ	от 6 до 10 дБ	от 9 до 13 дБ
	Помещения с высоким уровнем поглощения шума	Обычные помещения	Помещения с низким уровнем поглощения шума										
Примеры местоположения	Студия радиовещания, музыкальная студия и т.д.	Приемная, вестибюль гостиницы и т.д.	Офис, гостиничный номер										
Уровни шума	от 3 до 7 дБ	от 6 до 10 дБ	от 9 до 13 дБ										
На пульте дистанционного управления ничего не отображается, дисплей тусклый, или внутренний прибор получает сигналы, если только пульт дистанционного управления находится близко.	<ul style="list-style-type: none"> Батарейки разряжены. Замените батарейки и нажмите кнопку Reset (Сброс). Если после замены батареек ничего не появляется, убедитесь, что батарейки вставлены с соблюдением полярности (+, -). 												
Лампа работы около приемника пульта дистанционного управления на внутреннем приборе мигает.	<ul style="list-style-type: none"> Включилась функция самодиагностики для защиты кондиционера. Не пытайтесь отремонтировать данное оборудование самостоятельно. Немедленно отключите питание и обратитесь к своему поставщику. Обязательно сообщите поставщику наименование модели. 												

12. Технические характеристики

Модель	PKA RP60KAL	PKA RP71KAL	PKA RP100KAL
Электропитание (Напряжение <В> / Частота <Гц>)	~N/230/50		
Номинальная потребляемая мощность (Только внутренний прибор) <кВт>	0,06	0,06	0,08
Номинальный ток (Только внутренний прибор) <А>	0,43	0,43	0,57
ОБОГРЕВАТЕЛЬ <кВт>			
Габариты (Высота) <мм>	365		
Габариты (Ширина) <мм>	1170		
Габариты (Глубина) <мм>	295		
Объем подаваемого вентилятором воздуха (Низкая Средняя Высокая) <м³/мин>	18 20 22		20 23 26
Уровень шума (Низкая Средняя Высокая) <дБ>	39 42 45		41 45 49
Масса Нетто <кг>	21		

6. 定时器

< 检查当前自动关闭定时器设定 >

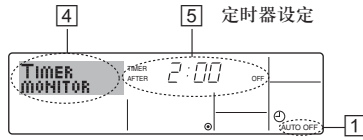

1. 确定屏幕 (1) 上可见“Auto Off”。
2. 按住定时器菜单按钮 (2) 3 秒钟，以便屏幕 (4) 上指示“Monitor”。
 - 定时器关闭时间出现于 (5)。
3. 要关闭监视器并返回标准控制屏幕，按下操作模式 (返回) 按钮 (2)。

< 关闭自动关闭定时器 ... >

- 按住定时器开 / 关按钮 (9) 3 秒钟，以便“Timer Off”出现于 (6)，且定时器值 (7) 消失。

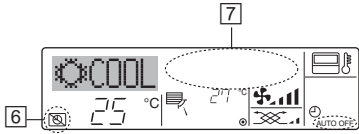

- 或者关闭空调本身。定时器值 (7) 将从屏幕消失。

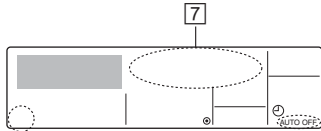

< 开启和关闭定时器 ... >

- 按住定时器开 / 关按钮 (9) 3 秒钟，以便“Timer Off” (6) 消失且显示器 (7) 上出现定时器设定。
- 或者，开启空调。(7) 出现定时器值。

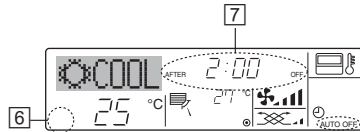

6.2. 对于无线遥控器

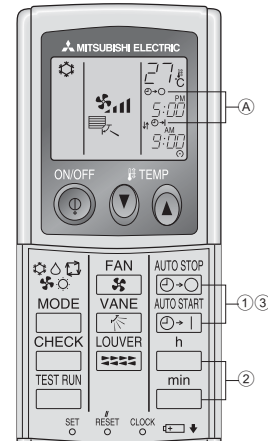

- 1 按 **AUTO STOP** 或 **AUTO START** 按钮 (定时器设定)。
- 当如下符号闪烁时，可以设定时间。
OFF (关闭) 定时器: (A) (1)-(0) 闪烁。
ON (打开) 定时器: (A) (1)-(1) 闪烁。
 - 2 使用 **h** 和 **min** 按钮设定希望的时间。
 - 3 取消定时器。
如果想取消 OFF (关闭) 定时器，按 **AUTO STOP** 按钮。
如果想取消 ON (打开) 定时器，按 **AUTO START** 按钮。
- 可以结合使用 OFF (关闭) 和 ON (打开) 定时器。
 - 在定时器模式中按遥控器的 (1) ON/OFF (打开 / 关闭) 按钮停止设备，可以取消定时器。
 - 如果未设定当前时间，将不能使用定时器操作。

7. 其它功能

7.1. 锁定遥控器按钮 (操作功能限制控制器)

- 如果您愿意，您可以锁定遥控器按钮。您可以使用遥控器的“功能选择”选择使用哪种类型的锁定功能。(有关锁定类型选择的信息，请参见第 8 部分项目 [4] 2 (1))。
- 明确地说，可试用以下两种类型的锁定功能。

- 1 锁定全部按钮：锁定遥控器上的所有按钮。
- 2 锁定除 ON/OFF 外的全部按钮：锁定除开 / 关按钮外的所有按钮。

注意：
屏幕上出现锁定功能指示器，指示目前按钮锁定。

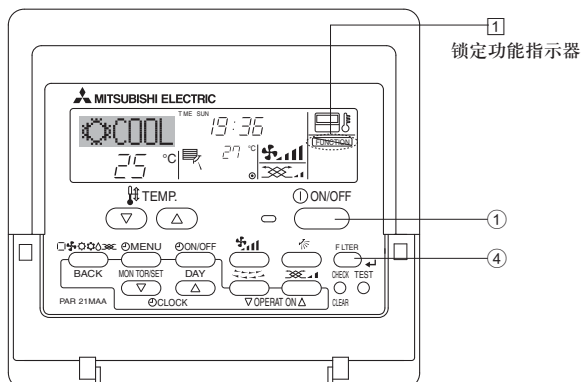

< 如何锁定按钮 >

1. 按住过滤按钮 (4) 时，按下并按住 ON/OFF 按钮 (1) 2 秒钟。屏幕 (1) 上出现“锁定功能”指示，表示锁定功能正在使用中。
* 如遥控器的功能选择已停用锁定，如上所述按下按钮时屏幕会显示“Not Available”信息。



- 若按下锁定按钮，“锁定功能”指示 (1) 会在显示器上闪烁。



< 如何解锁按钮 >

1. 按住过滤按钮 (4) 时，按下并按住 ON/OFF 按钮 (1) 2 秒钟，“锁定功能”指示即从屏幕 (1) 上消失。



7. 其它功能

7.2. 错误码指示

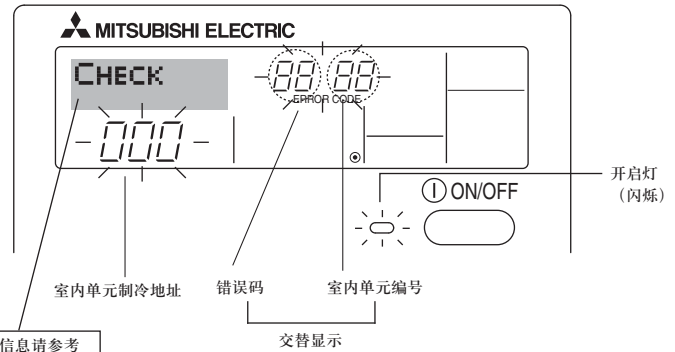

如在故障时已输入需要呼叫的联络编号，屏幕会显示此编号。(可在遥控器的功能选择下设定。有关信息请参考第 8 部分)。

- 如开启灯和错误码同时闪烁：指示空调出现异常，操作已停止（且无法恢复）。注意指示的单元编号和错误码，然后关闭空调电源，联系经销商或服务商。

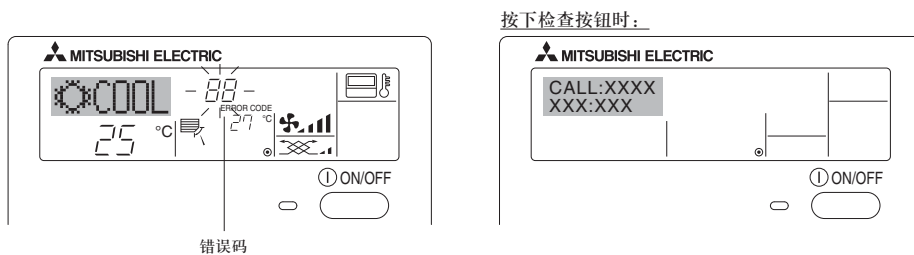

- 如仅闪烁错误码（开启灯发亮时）：操作继续，但系统可能有故障。此时应记下错误码，然后联系经销商或服务商获取建议。
- * 如在故障时已输入需要呼叫的联络编号，按下检查按钮，屏幕会显示此编号。(可在遥控器的功能选择下设定。有关信息请参考第 8 部分。)

8. 功能选择

遥控器的功能选择

您可以使用遥控器的功能选择模式更改以下的遥控器功能设定。有需要时请更改设定。

项目 1	项目 2	项目 3 (设定内容)
1. 更改语言 ("CHANGE LANGUAGE")	显示语言设定	<ul style="list-style-type: none"> • 可显示多种语言
2. 功能限制 ("FUNCTION SELECTION")	(1) 操作功能限制设定 (操作锁定) ("操作限制")	<ul style="list-style-type: none"> • 设定操作限制范围 (操作锁定功能)
	(2) 使用自动模式设定 ("自动模式")	<ul style="list-style-type: none"> • 设定使用或不使用 "自动" 操作模式
	(3) 温度范围限制设定 ("温度限制")	<ul style="list-style-type: none"> • 设定温度调校范围 (最大、最小)
3. 模式选择 ("MODE SELECTION")	(1) 遥控器主 / 副设定 ("遥控主 / 副")	<ul style="list-style-type: none"> • 选择主遥控器或副遥控器 * 将两个遥控器连接至一组机组时，必须将其中一个遥控器设定为副遥控器。
	(2) 使用时钟设定 ("时钟")	<ul style="list-style-type: none"> • 设定使用或不使用时钟功能
	(3) 定时器功能设定 ("每周定时器")	<ul style="list-style-type: none"> • 设定定时器类型
	(4) 出现故障时的联络号码设定 ("CALL .")	<ul style="list-style-type: none"> • 在出现故障时显示联络号码 • 设定电话号码
4. 转换显示 ("DISP MODE SETTING")	(1) 温度显示 °C / °F 设定 ("温度 °C / °F")	<ul style="list-style-type: none"> • 设定要显示的温度单位 (°C 或 °F)
	(2) 吸入空气温度显示设定 ("吸入温度")	<ul style="list-style-type: none"> • 设定使用或不使用室内 (吸入) 空气温度显示
	(3) 自动制冷 / 制热显示设定 ("自动表示")	<ul style="list-style-type: none"> • 设定在自动模式操作期间，使用或不使用 "制冷" 或 "制热" 显示

8. 功能选择

【功能选择流程图】
设定语言（英文）

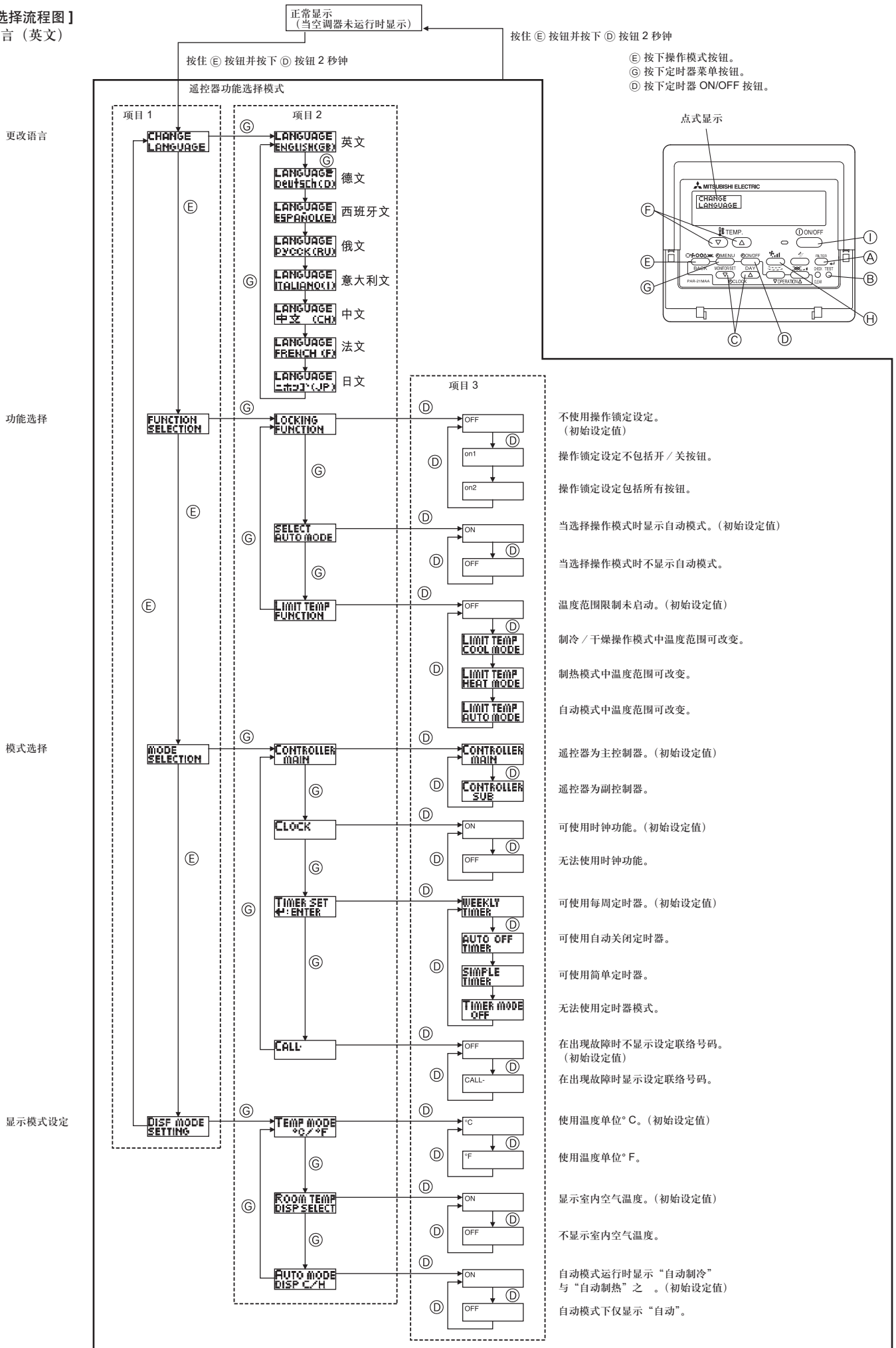

8. 功能选择

[详细设定]

[4] 1. CHANGE LANGUAGE (更改语言) 设定

可以选择点式显示所使用的语言。

- 按下 [⊖ MENU] ⊕ 按钮更改语言。
 - ① 英文 (GB), ② 德文 (D), ③ 西班牙文 (E), ④ 俄文 (RU),
 - ⑤ 意大利文 (I), ⑥ 中文 (CH), ⑦ 法文 (F), ⑧ 日文 (JP)

[4] 2. 功能限制

(1) 操作功能限制设定 (操作锁定功能)

- 如要切换设定, 按下 [⊖ ON/OFF] ⊕ 按钮。
 - ① no1: 除了 [⊖ ON/OFF] 按钮之外, 其他按钮都可用来设定操作锁定。
 - ② no2: 所有按钮都可设定操作锁定。
 - ③ OFF (初始设定值): 没有设定操作锁定。
- * 如要在正常画面上显示操作锁定设定, 进行以上设定后, 必须在正常画面上按下按钮 (同时按下并按住 [FILTER] 和 [⊖ ON/OFF] 按钮两秒钟)。



(2) 使用自动模式设定

将遥控器连接至具有自动操作模式的机组后, 可进行以下设定。

- 如要切换设定, 按下 [⊖ ON/OFF] ⊕ 按钮。
 - ① ON (初始设定值): 选择操作模式时会显示自动模式。
 - ② OFF: 选择操作模式时不会显示自动模式。

(3) 温度范围限制设定

完成此设定后, 可以在设定的范围内更改温度。

- 如要切换设定, 按下 [⊖ ON/OFF] ⊕ 按钮。
 - ① 制冷范围: 可以更改制冷 / 干燥模式的温度范围。
 - ② 制热范围: 可以更改制热模式的温度范围。
 - ③ 自动范围: 可以更改自动模式的温度范围。
 - ④ OFF (初始设定): 没有启动温度范围限制。
- * 完成设定 (OFF 设定除外) 后, 会同时设定制冷、制热和自动模式的温度范围限制设定。可是, 如没有改变所设定的温度范围, 则无法限制温度范围。
- 如要提高或降低温度, 按下 [ TEMP (▽) 或 (△)] ⊕ 按钮。
- 如要切换上限设定和下限设定, 按下 [] ⊕ 按钮。选择的设定会闪烁, 然后可设定温度。
- 可设定的范围
制冷 / 干燥模式:
 下限: 19°C 至 30°C 上限: 30°C 至 19°C
制热模式:
 下限: 17°C 至 28°C 上限: 28°C 至 17°C
自动模式:
 下限: 19°C 至 28°C 上限: 28°C 至 19°C

[4] 3. 操作模式选择设定

(1) 遥控器主 / 副设定

- 如要切换设定, 按下 [⊖ ON/OFF] ⊕ 按钮。
 - ① 主: 遥控器会被设定为主遥控器。
 - ② 副: 遥控器会被设定为副遥控器。

(2) 使用时钟设定

- 如要切换设定, 按下 [⊖ ON/OFF] ⊕ 按钮。
 - ① ON: 可以使用时钟设定。
 - ② OFF: 无法使用时钟设定。

(3) 定时器功能设定

- 如要切换设定, 按下 [⊖ ON/OFF] ⊕ 按钮。(选择以下其中一个设定)。
 - ① 每周定时器 (初始设定值): 可以使用每周定时器。
 - ② 解除定时器: 可以使用解除定时器。
 - ③ 简单定时器: 可以使用简单定时器。
 - ④ 定时器无效: 无法使用定时器模式。
- * 使用 OFF 时钟设定时, 无法使用“每周定时器”。

(4) 出现故障时的联络号码设定

- 如要切换设定, 按下 [⊖ ON/OFF] ⊕ 按钮。
 - ① CALL OFF: 如出现故障, 不会显示所设定的联络号码。
 - ② CALL **** * : 如出现故障, 会显示所设定的联络号码。
CALL_: 出现左侧显示时可设定联络号码。
- 设定联络号码
如要设定联络号码, 请遵照以下程序。移动闪烁的游标以设定号码。按下 [ TEMP (▽) 和 (△)] ⊕ 按钮向右 (左) 移动游标。按下 [⊖ CLOCK (▽) 和 (△)] ⊕ 按钮设定号码。

[4] 4. 转换显示设定

(1) 温度显示 °C / °F 设定

- 如要切换设定, 按下 [⊖ ON/OFF] ⊕ 按钮。
 - ① °C: 使用温度单位 °C。
 - ② °F: 使用温度单位 °F。

(2) 吸入空气温度显示设定

- 如要切换设定, 按下 [⊖ ON/OFF] ⊕ 按钮。
 - ① ON: 显示吸入空气温度。
 - ② OFF: 不会显示吸入空气温度。

(3) 自动制冷 / 制热显示设定

- 如要切换设定, 按下 [⊖ ON/OFF] ⊕ 按钮。
 - ① ON: 在自动模式运行时, 会显示“自动制冷”或“自动制热”。
 - ② OFF: 在自动模式下, 只会显示“自动”。

8. 功能选择

[点式显示表]

选择语言	英文	德文	西班牙文	俄文	意大利文	中文	法文	日文	
等待启动	PLEASE WAIT	←	←	←	←	←	←	←	
操作模式	制冷	COOL	Kühlen	FRÍO	Холод	COOL	制冷	FROID	冷房
	干燥	DRY	Trocknen	DESHUMIDIFICACION	Сушка	DRY	除湿	DESHU	ドライ
	制热	HEAT	Heizen	CALOR	Тепло	HEAT	制热	CHAUD	暖房
	自动	AUTO	AUTO	AUTOMÁTICO	Авто	AUTO	自动	AUTO	自動
	自动(制冷)	COOL	Kühlen	FRÍO	Холод	COOL	制冷	FROID	冷房
	自动(制热)	HEAT	Heizen	CALOR	Тепло	HEAT	制热	CHAUD	暖房
	风扇	FAN	Lüfter	VENTILACION	Вент	VENTILAZIONE	送风	VENTILATION	送風
	通风	VENTILATION	Gelüftebetrieb	VENTILACION	Вентиляция	ARIA ESTERNA	换气	VENTILATION	換気
	待机(热调整)	STAND BY	STAND BY	CALENTANDO	ОБОГРЕВ: ПАЗУЗА	STAND BY	准备中	PRE CHAUFFAGE	準備中
除霜	DEFROST	Abtauen	DESCONGE-LACION	ОТТАИВАНИЕ	SBRINA MENTO	除霜中	DEGIVRAGE	霜取中	
设定温度	SET TEMP	TEMP einstellen	TEMP. CONSIGNA	ЦЕЛЕВАЯ ТЕМПЕРАТУРА	IMPOSTAZIONE TEMPERATURA	设定温度	REGLAGE TEMPERATURE	設定温度	
风扇速度	FAN SPEED	Lüftergeschwindigkeit	VELOCIDAD VENTILADOR	СКОРОСТЬ ВЕНТИЛЯТОРА	VELOCITA' VENTILATORE	风速	VITESSE DE VENTILATION	風速	
无效按钮	NOT AVAILABLE	Nicht verfügbar	NO DISPONIBLE	НЕ ДОСТУПНО	NON DISPONIBILE	无效按钮	NON DISPONIBILE	無効ボタン	
检查(错误)	CHECK	Prüfen	COMPROBAR	ПРОВЕРКА	CHECK	检查	CONTROLE	点検	
测试运行	TEST RUN	Testbetrieb	TEST FUNCIONAMIENTO	ТЕСТОВЫЙ ЗАПУСК	TEST RUN	试运转	TEST	試運転	
自检	SELF CHECK	Selbst-diagnose	AUTO REVISION	САМОДИАГНОСТИКА	SELF CHECK	自我诊断	AUTO CONTROLE	自己診断	
机组功能选择	FUNCTION SELECTION	Funktion auswählen	SELECCIÓN DE FUNCIONES	ВЫБОР ФУНКЦИИ	SELEZIONE FUNZIONI	功能选择	SELECTION FONCTIONS	モード選択	
通风设置	SETTING OF VENTILATION	Lüftestufen wählen	CONFIG. VENTILACION	НАСТРОЙКА ВЕНТУСТАИ	IMPOSTAZIONE ARIA ESTERNA	换气设定	SELECTION VENTILATION	換気設定	

选择语言	英文	德文	西班牙文	俄文	意大利文	中文	法文	日文
更改语言	CHANGE LANGUAGE	←	←	←	←	←	←	←
功能选择	FUNCTION SELECTION	Funktion auswählen	SELECCIÓN DE FUNCIONES	ВЫБОР ФУНКЦИИ	SELEZIONE FUNZIONI	功能限制	SELECTION FONCTIONS	モード制限
操作功能限制设定	LOCKING FUNCTION	Sperre-Funktion	FUNCION BLOQUEADA	ФУНКЦИЯ БЛОКИРОВКИ	BLOCCO FUNZIONI	操作限制	BLOCAGE FONCTIONS	操作ロック
自动模式设定使用	SELECT AUTO MODE	Auswahl Auto Betrieb	SELECCIÓN MODO AUTO	ВЫБОР РЕЖИМА АВТО	SELEZIONE MODO AUTO	自动模式	SELECTION DU MODE AUTO	自動モード
温度范围限制设定	LIMIT TEMP FUNCTION	Limit Temp Funktion	LIMIT TEMP CONSIGNA	ОГРАНИЧЕНИЕ УЛТ.ТЕМПЕРАТ	LIMITAZIONE TEMPERATURA	温度限制	LIMITATION TEMPERATURE	温度制限
限制温度制冷/干燥模式	LIMIT TEMP COOL MODE	Limit Kühl Temp	LIMIT TEMP MODO FRIO	ОГРАНИЧЕНО ОХЛАЖДЕНИЕ	LIMITAZIONE MODO COOL	制冷范围	LIMITE TEMP MODO FROID	制冷冷房
限制温度制热模式	LIMIT TEMP HEAT MODE	Limit Heiz Temp	LIMIT TEMP MODO CALOR	ОГРАНИЧЕН ОБОГРЕВ	LIMITAZIONE MODO HEAT	制热范围	LIMITE TEMP MODO CHAUD	制热暖房
限制温度自动模式	LIMIT TEMP AUTO MODE	Limit Auto Temp	LIMIT TEMP MODO AUTO	ОГРАНИЧЕНО РЕЖИМ АВТО	LIMITAZIONE MODO AUTO	自动范围	LIMITE TEMP MODO AUTO	制自动
操作模式选择	MODE SELECTION	Betriebsart wählen	SELECCIÓN DE MODO	ВЫБОР РЕЖИМА	SELEZIONE MODO	基本模式	SELECTION DU MODE	基本モード
遥控器设定 MAIN	CONTROLLER MAIN	Hauptcontroller	CONTROL PRINCIPAL	ОСНОВНОЙ ПУЛЬТ	CONTROLLO MAIN	遥控主	TECOMMANDE MAITRE	リモコン 主機
遥控器设定 SUB	CONTROLLER SUB	Nebencontroller	CONTROL SECUNDARIO	ДОПОЛНИТЕЛЬНЫЙ ПУЛЬТ	CONTROLLO SUB	遥控辅	TECOMMANDE ESCLAVE	リモコン 主機
时钟设定使用	CLOCK	Uhr	RELOJ	ЧАСЫ	OROLOGIO	时钟	AFFICHAGE HORLOGE	時計
设定周日期及时间	TIME SET ←:ENTER	Uhr stellen ←:einstellen	CONFIG RELOJ ←:CONFIG	ЧАСЫ:УСТ. ←:ВВОД	OROLOGIO ←:ENTER	时间 ←:ENTER	HORLOGE ←:ENTRER	トケイセッテイ ←:カクタイ
定时器设定	TIMER SET ←:ENTER	Zeitschaltuhr ←:einstellen	TEMPORIZA - DOR←:CONFIG	ТАЙМЕР:УСТ. ←:ВВОД	TIMER ←:ENTER	定时器 ←:ENTER	PROG HORAIRE ←:ENTRER	タイマーセッテイ ←:カクタイ
定时器监视器	TIMER MONITOR	Uhrzeit Anzeige	VISUALIZAR TEMPORIZAD.	ПРОСМОТР ТАЙМЕРА	VISUALIZ TIMER	定时器状态	AFFICHAGE PROG HORAIRE	タイマーモニター
每周定时器	WEEKLY TIMER	Wochenzeit schalt Uhr	TEMPORIZA - DOR SEMANAL	НЕДЕЛЬНЫЙ ТАЙМЕР	TIMER SETTIMANALE	每周定时器	PROG HEEDO MADRAIRE	タイマー週間
定时器模式关闭	TIMER MODE OFF	Zeitschaltuhr AUS	TEMPORIZA - DOR APAGADO	ТАЙМЕР ВЫКЛ.	TIMER OFF	定时器无效	PROG HORAIRE INACTIF	タイマー無効
自动关闭定时器	AUTO OFF TIMER	Auto Zeit funktion AUS	APAGADO AUTOMÁTICO	АВТООТКЛЮЧ. ПО ТАЙМЕРУ	AUTO OFF TIMER	解除定时	PROG HORAIRE ARRET AUTO	タイマーリセット ボタン
简单定时器	SIMPLE TIMER	Einfache Zeitfunktion	TEMPORIZA - DOR SIMPLE	ПРОСТОЙ ТАЙМЕР	TIMER SEMPLIFICATO	简易定时器	PROG HORAIRE SIMPLIFIE	タイマーカンイ
故障时的联络号码设定	CALL	←	←	←	←	←	←	←
更改显示	DISP MODE SETTING	Anzeige Betriebsart	MOSTRAR MODO	НАСТРОЙКА ИЛИ РЕЖИМА	IMPOSTAZIONE MODO DISPLAY	转换表示	AFFICHAGE SOUS MENU	表示切替
温度显示 °C/°F 设定	TEMP MODE °C/°F	Wechsel °C/°F	TEMPGRADOS °C/°F	ЕДИН.ТЕМПЕРАТ. °C/°F	TEMPERATURA °C/°F	温度 °C/°F	TEMPERATURE °C/°F	温度 °C/°F
进气温度显示设定	ROOM TEMP DISP SELECT	Raum Temp gewähnt	MOSTRAR TEMP.	ПОКАЗЫВАТЬ ТЕМП.В КОМН.	TEMPERATURA AMBIENTE	吸入温度	TEMPERATURE AMBIANTE	スィンゴキョウ 温度
自动制冷/制热显示设定	AUTO MODE DISP C/H	Auto Betrieb C/H	MOSTRAR F/C EN AUTO	ИЛИ Т/Х В РЕЖИМЕ АВТО	AUTO C/H	自动表示	AFFICHAGE AUTO F/C	自動表示

9. 无线遥控器紧急操作

■ PKA-RP-KAL

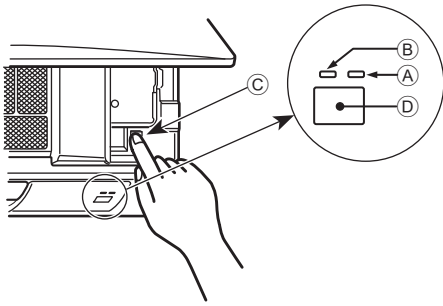

当无线遥控器无法使用时

当遥控器电池用尽或遥控器发生故障时，可使用格栅上的紧急按钮执行紧急操作。

- (A) 除霜 / 待机指示灯 (橙色)
- (B) 操作灯 (绿色)
- (C) 紧急操作开关 (制热 / 制冷)
- (D) 接收器

- 每按一下紧急操作开关将切换操作模式。
- 通过操作显示屏显示检查“COOL/HEAT”。(在切换操作之后，显示将变为橙色 5 秒钟。)

[组合制冷和制热模式]

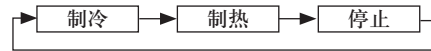

[仅制冷模式]



操作显示屏显示

	绿色	橙色	
停止	○	○	显示将按左边指示的开关操作变为橙色 5 秒钟，然后回到正常显示。
制冷	●	○	
制热	●	●	

○ 关闭 ● 照明

* 紧急操作时的操作详情如下所示。

操作模式	COOL	HEAT
设定温度	24° C	24° C
风扇速度	高	高
气流上 / 下方向	设定 1	设定 4(5)

10. 保养与清洁

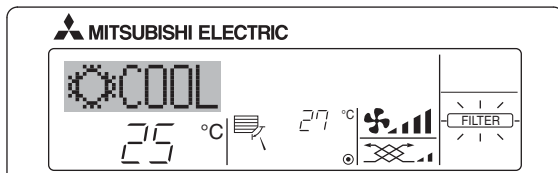

- 表示需要清洁过滤网。
清洁过滤网。
- 复位“FILTER”时显示
在清洁过滤网后连续按下 [FILTER] 按钮 2 次时，显示熄灭并复位。

注意：

- 当控制两台或多台不同类型的室内机组时，不同类型的过滤网有不同的清洁期限，当达到主机组的期限时，显示“FILTER”。当过滤网显示熄灭时，累计的时间被复位。
- “FILTER”表示在常规室内空气条件下使用空调器达到规定时间时的清洁期限。因此脏的程度取决于环境的条件，据此清洁过滤网。
- 过滤网清洁期限累计时间根据型号的不同而不同。
- 此指示不适用于无线遥控器。

▶ 清洁滤清器

- 使用吸尘器清洁滤清器。如果您没有吸尘器，则可对着一个坚硬体轻击滤清器，将灰尘敲落。
- 如果滤清器特别肮脏，则应使用微温水冲洗。应注意彻底擦除任何清洁剂，并且在将滤清器重新放回本机内之前使滤清器完全晾干。

⚠ 注意：

- 切勿在直射的太阳光下晒干滤清器，或者用一个热源如电炉烘干滤清器；这样会使滤清器变形。
- 切勿用热水（50°C 以上）清洗滤清器，否则会使滤清器变形。
- 应确保始终安装空气滤清器。操作本机时，若无空气滤清器，则可能引起故障。

⚠ 注意：

- 清洗机件之前，必须先停止操作以及将电源关掉。
- 室内机组内备有隔除吸入空气尘埃用的过滤网。请依照下图表示方法，清除过滤网上的污垢。

▶ 拆卸滤清器

⚠ 注意：





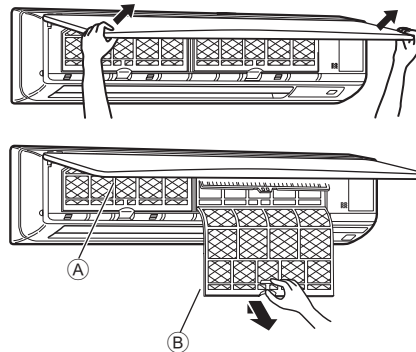



- 拆卸滤清器时，务必采取适当的预防措施，以免尘埃入眼。此外，如果要爬上凳子拆卸滤清器，请小心不要掉下来。
- 拆卸滤清器后，切勿触摸室内机组内的金属部分，否则可能会导致受伤。

■ PKA-RP-KAL



- ① 用双手持进气格栅的底部两端，拉起格栅，然后将过滤网提起直到其卡到停止位置。
 - ② 握住过滤网上的捏手拉起过滤网，然后将其向下拉出。
(位于左右两个位置。)
- (A) 前格栅
(B) 过滤网

11. 故障诊断

问题	解决办法 (机组正常运行)
空调器无法有效制热或制冷。	<ul style="list-style-type: none"> ■ 清洁过滤网。(过滤网脏污或阻塞时气流减少。) ■ 检查温度调节并调节设定温度。 ■ 确定室外机组周围有足够空间。室内机组进气口或出气口是否阻塞? ■ 门窗是否打开?
加热操作开始时, 热空气没有很快从室内机组吹出。	<ul style="list-style-type: none"> ■ 室内机组充分预热后才能吹出热空气。
制热模式中, 空调器在到达设定室温前停止。	<ul style="list-style-type: none"> ■ 当室外温度较低且湿度较高时, 室外机组表面会结霜。若发生此情形, 室外机组会执行除霜操作。约 10 分钟后恢复正常操作。
气流上/下方向在操作中改变或无法设定气流上/下方向。	<ul style="list-style-type: none"> ■ 制冷模式中, 当选择向下(水平)气流方向时, 叶片自动移动至水平(下)位置。这是为了防止水滴形成并落下。 ■ 制热模式中, 当气流温度较低或在除霜模式中, 叶片自动移动至水平气流方向。
当气流上/下方向改变时, 叶片始终越过设定位置上下移动, 最终停止在该位置上。	<ul style="list-style-type: none"> ■ 当气流上/下方向改变时, 叶片在侦测到基础位置后移动至设定位置。
听到流水声或偶然的嘶嘶声。	<ul style="list-style-type: none"> ■ 当制冷剂在空调器内流动时或制冷剂流量改变时可听到这些声音。
听到噼啪声或吱吱声。	<ul style="list-style-type: none"> ■ 当部件由于温度变化引起的膨胀收缩而彼此摩擦时, 可听到这些声音。
室内有异味。	<ul style="list-style-type: none"> ■ 这是因为室内机组吸入的空气含墙壁、橱柜和家具产生的气体, 以及衣服内残留气味, 然后将空气吹入室内。
室内机组发出白雾或蒸气。	<ul style="list-style-type: none"> ■ 若室内温度及湿度较高, 操作开始时可发生此情况。 ■ 除霜模式中, 冷气流可向下吹, 看似烟雾。
室外机组喷出水或蒸气。	<ul style="list-style-type: none"> ■ 制冷模式中, 可形成水并从冷却管及结合处滴落。 ■ 制热模式中, 可形成水并从热交换器滴落。 ■ 除霜模式中, 热交换器上的水蒸发, 形成水蒸气。
遥控器显示器上未出现操作指示器。	<ul style="list-style-type: none"> ■ 开启电源开关。遥控器显示器上会出现“”。
遥控器显示器上出现“  ”。	<ul style="list-style-type: none"> ■ 中央控制过程中, 遥控器显示器上出现“”, 无法使用遥控器开始或停止空调器操作。
当停机后很快重新启动空调器时, 即使按下开/关按钮也不运行。	<ul style="list-style-type: none"> ■ 等待约三分钟。 (为保护空调器操作已停止。)
未按下开/关按钮空调器即运行。	<ul style="list-style-type: none"> ■ 是否设定了开启定时器? 按下开/关按钮停止操作。 ■ 空调器是否与中央遥控器连接? 请联系控制空调器的有关人员。 ■ 遥控器显示器上是否出现“”? 请联系控制空调器的有关人员。 ■ 是否已设定电源故障自动恢复功能? 按下开/关按钮停止操作。
未按下开/关按钮空调器即停止。	<ul style="list-style-type: none"> ■ 是否设定了关闭定时器? 按下开/关按钮重新启动操作。 ■ 空调器是否与中央遥控器连接? 请联系控制空调器的有关人员。 ■ 遥控器显示器上是否出现“”? 请联系控制空调器的有关人员。
无法设定遥控器定时器操作。	<ul style="list-style-type: none"> ■ 定时器设置是否无效? 若可设定定时器, 遥控器显示器上出现 , , 或 。
遥控器显示器上出现“PLEASE WAIT”。	<ul style="list-style-type: none"> ■ 正在执行初始设置。请等待约 3 分钟。
遥控器显示器上出现错误码。	<ul style="list-style-type: none"> ■ 保护装置已运行, 保护空调器。 ■ 切勿尝试自行修理本设备。 立刻关闭电源并联系分销商。请确定为分销商提供型号名称和遥控器显示器上出现的信息。
听到排水声或马达转动声。	<ul style="list-style-type: none"> ■ 当冷却操作停止时, 排水泵工作再停止。请等待约 3 分钟。

11. 故障诊断

问题	解决办法（机组正常运行）												
噪音比规格大。	<ul style="list-style-type: none"> 室内操作噪声级别受特定房间声学所影响，如下表所示，将会大于在无回声房间内测量出的噪音规格。 <table border="1"> <thead> <tr> <th></th> <th>高吸音房间</th> <th>标准房间</th> <th>低吸音房间</th> </tr> </thead> <tbody> <tr> <td>位置范例</td> <td>广播室、录音室等</td> <td>会客室、酒店休息室等</td> <td>办公室、酒店房间</td> </tr> <tr> <td>噪音级别</td> <td>3 至 7 dB</td> <td>6 至 10 dB</td> <td>9 至 13 dB</td> </tr> </tbody> </table>		高吸音房间	标准房间	低吸音房间	位置范例	广播室、录音室等	会客室、酒店休息室等	办公室、酒店房间	噪音级别	3 至 7 dB	6 至 10 dB	9 至 13 dB
	高吸音房间	标准房间	低吸音房间										
位置范例	广播室、录音室等	会客室、酒店休息室等	办公室、酒店房间										
噪音级别	3 至 7 dB	6 至 10 dB	9 至 13 dB										
无线遥控器显示器上无任何显示，显示器模糊，或遥控器稍远时室内机组无法接收到信号。	<ul style="list-style-type: none"> 电池电量低。更换电池并按下重设按钮。 若更换电池后仍无任何显示，请确定电池是否以正确方向（+，-）安装。 												
室内机组上无线遥控器接收器旁的操作灯闪烁。	<ul style="list-style-type: none"> 保护空调器的自我诊断功能已操作。 切勿尝试自行修理本设备。立刻关闭电源并联系分销商。请确定为分销商提供型号名称。 												

12. 规格

型号	PKA RP60KAL	PKA RP71KAL	PKA RP100KAL
电源（电压 <V> / 频率 <Hz>）	~N/230/50		
额定输入（室内机组） <kW>	0.06	0.06	0.08
额定电流（室内机组） <A>	0.43	0.43	0.57
加热器 <kW>			
尺寸（高） <mm>	365		
尺寸（宽） <mm>	1170		
尺寸（厚） <mm>	295		
风扇流量（低 中 高） <m ³ /min>	18 20 22		20 23 26
噪音级别（低 中 高） <dB>	39 42 45		41 45 49
净重 <kg>	21		

Please be sure to put the contact address/telephone number on
this manual before handing it to the customer.