

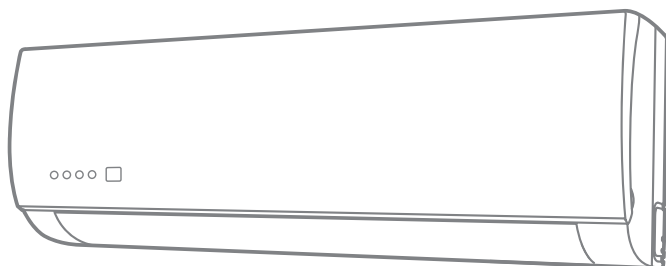

Руководство по эксплуатации Гарантийный талон

Блоки кондиционеров воздуха
сплит-системы бытовые



BSLI-FM/IN-07HN1		B2OI-FM/OUT-16HN1		BDI-FM/IN-09HN1	
BSLI-FM/IN-09HN1		B2OI-FM/OUT-20HN1		BDI-FM/IN-12HN1	
BSLI-FM/IN-12HN1		B3OI-FM/OUT-24HN1		BDI-FM/IN-18HN1	
BSLI-FM/IN-18HN1		B4OI-FM/OUT-28HN1			
		B4OI-FM/OUT-36HN1			

BCI-FM/IN-12HN1	
BCI-FM/IN-18HN1	

Code-128

Перед началом эксплуатации кондиционера внимательно изучите данное руководство и храните его в доступном месте.



2	Используемые обозначения
3	Правила безопасности
3	Назначение
4	Устройство кондиционера
6	Управление кондиционером
11	Технические характеристики
13	Уход и обслуживание
14	Устранение неисправностей
15	Возможная компоновка внутренних и наружных блоков
16	Срок эксплуатации
16	Правила утилизации
16	Дата изготовления
16	Гарантия
16	Сертификация продукции
17	Гарантийный талон

Используемые обозначения



ВНИМАНИЕ!

Требования, несоблюдение которых может привести к тяжелой травме или серьезному повреждению оборудования.



ОСТОРОЖНО!

Требования, несоблюдение которых может привести к серьезной травме или летальному исходу.

ПРИМЕЧАНИЕ:

1. Если поврежден кабель питания, он должен быть заменен производителем/авторизованной сервисной службой или другим квалифицированным специалистом во избежание серьезных травм.
2. Кондиционер должен быть установлен с соблюдением существующих местных норм и правил эксплуатации электрических сетей.
3. После установки кондиционера электрическая вилка должна находиться в доступном месте.
4. Неисправные батарейки пульта должны быть заменены.
5. Кондиционер должен быть установлен на достаточно надежных кронштейнах.
6. Производитель оставляет за собой право без предварительного уведомления покупателя вносить изменения в конструкцию, комплектацию или технологию изготовления изделия с целью улучшения его свойств.
7. В тексте и цифровых обозначениях инструкции могут быть допущены опечатки.
8. Если после прочтения инструкции у Вас останутся вопросы по эксплуатации прибора, обратитесь к продавцу или в специализированный сервисный центр для получения разъяснений.
9. На изделии присутствует этикетка, на которой указаны технические характеристики и другая полезная информация о приборе.

**ВНИМАНИЕ!**

- Использование кондиционера при низких температурах может привести к его неисправности.
 - Монтаж кондиционера должен осуществляться квалифицированными специалистами официального дилера.
 - Перед установкой кондиционера убедитесь, что параметры местной электрической сети соответствуют параметрам, указанным на табличке с техническими данными прибора.
 - Не допускается установка кондиционера в местах возможного скопления легковоспламеняющихся газов и помещениях с повышенной влажностью (ванные комнаты, зимние сады).
 - Не устанавливайте кондиционер вблизи источников тепла.
 - Чтобы избежать сильной коррозии кондиционера, не устанавливайте наружный блок в местах возможного попадания на него солевой морской воды.
1. Все кабели и розетки должны соответствовать техническим характеристикам прибора и электрической сети.
 2. Кондиционер должен быть надежно заземлен.

**ВНИМАНИЕ!**

- Внимательно прочитайте эту инструкцию перед установкой и эксплуатацией кондиционера, если у вас возникнут вопросы обращайтесь к официальному дилеру производителя.
- Используйте прибор только по назначению указанному в данной инструкции.
- Не храните бензин и другие летучие и легко воспламеняющиеся жидкости вблизи кондиционера – это очень опасно!
- Кондиционер не дает притока свежего воздуха! Чаще проветривайте помещение, особенно если в помещении работают приборы на жидком топливе, которые снижают количество кислорода в воздухе.

**ОСТОРОЖНО!**

- Не подключайте и не отключайте кондиционер от электрической сети, вынимая вилку из розетки, используйте кнопку ВКЛ/ВЫКЛ.
- Не засовывайте посторонние предметы в воздухозаборные решетки кондиционера. Это опасно, т.к. вентилятор вращается с высокой скоростью.
- Не позволяйте детям играть с кондиционером.
- Не охлаждайте и не нагревайте воздух в помещении очень сильно если в нем находятся дети или инвалиды.

Назначение

Прибор предназначен для охлаждения и вентиляции воздуха в бытовых помещениях.

Устройство кондиционера*

Возможные варианты внутренних блоков

Внутренний блок настенного типа

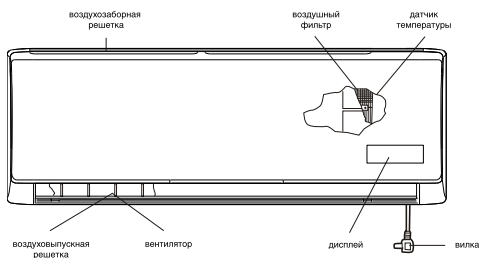

Внутренний блок канального типа

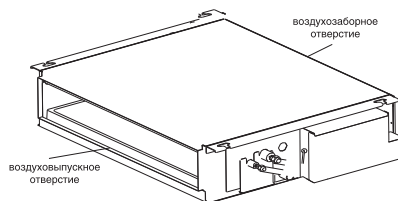

Внутренний блок кассетного типа

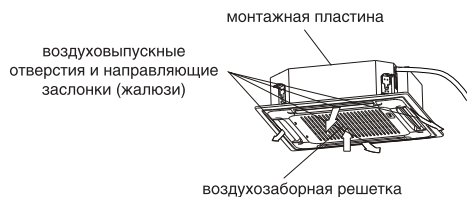

Панель управления и индикации внутреннего блока**

Вариант 1

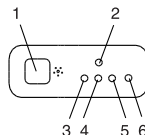

Вариант 2

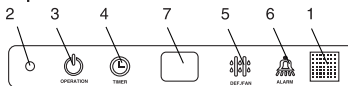

- 1) Приемник ИК-сигналов пульта ДУ
- 2) Кнопка аварийного управления
- 3) Индикатор электропитания
- 4) Индикатор таймера

- 5) Индикатор режима оттаивания DEF (в моделях с режимами охлаждения и обогрева) или вентиляции FAN (в моделях только с режимом охлаждения)
- 6) Индикатор аварийного состояния
- 7) Дисплей

* Внешний вид блоков Вашего кондиционера может отличаться от схематических изображений в инструкции.

** Панель управления и индикации Вашего кондиционера может визуально отличаться от приведенного схематического изображения. Функции при этом останутся прежними (возможные варианты функций приведены в вариантах 1 и 2).

Наружный блок

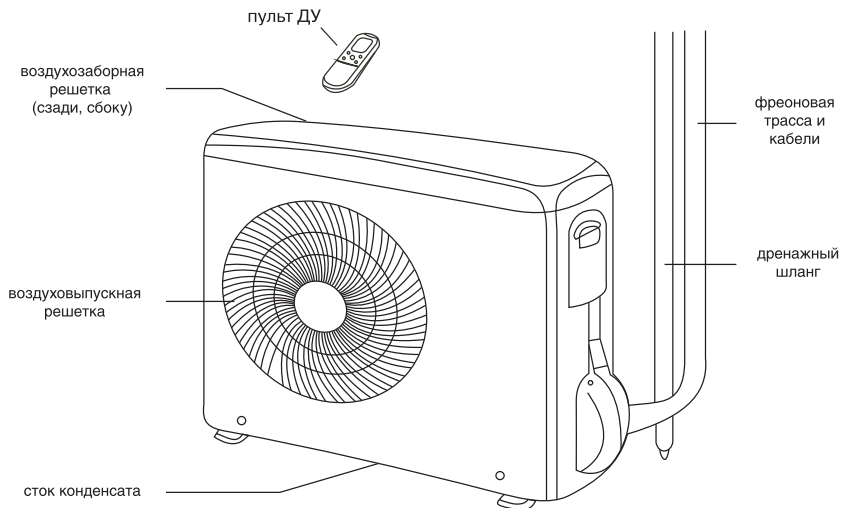

ПРИМЕЧАНИЕ:

Этот кондиционер (мульти сплит-система) состоит из внутренних и наружного блоков. Управление кондиционером возможно с пульта ДУ.

В комплект мульти сплит-системы (кондиционера воздуха) входят: внутренние блоки кондиционера воздуха (количество зависит от приобретенного комплекта) с пультом управления в упаковке, один внешний (наружный) блок кондиционера воздуха в упаковке, одна инструкция пользователя.

Воздухозаборная решетка	Воздух из помещения забирается через эту секцию.
Воздуховыпускная решетка	Кондиционированный воздух выходит из кондиционера через воздуховыпускную решетку.
Пульт ДУ	С помощью беспроводного пульта ДУ, можно включать и выключать кондиционер, выбирать режим работы, регулировать температуру, скорость вращения вентилятора, устанавливать работу кондиционера по таймеру, регулировать угол наклона жалюзи.
Фреоновая трасса	Внутренний и наружный блоки кондиционера соединены между собой медными трубками по которым течет фреон.
Наружный блок	В наружном блоке находится компрессор, мотор вентилятора, теплообменник и другие электрические части.
Дренажный шланг	Влага из воздуха в помещении конденсируется и отводится наружу через дренажный шланг.

Управление кондиционером

ЖК дисплей на внутреннем блоке настенного типа*

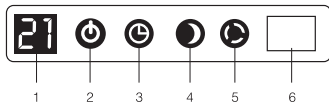

1. Индикатор температуры.
2. Индикатор включения/выключения.
3. Индикатор работы таймера.
4. Индикатор ночного режима работы.
5. Индикатор работы компрессора («спираль» или «круг»).
6. Приемник сигналов с пульта.

* Панель управления Вашего кондиционера визуально может отличаться. Функции дисплея при этом остаются те же.

Описание пульта дистанционного управления

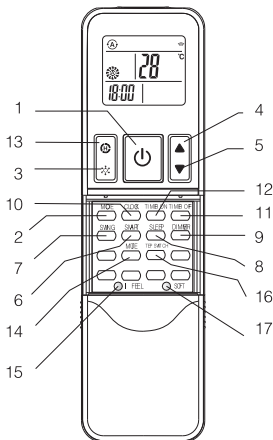

ПРИМЕЧАНИЕ:

На рисунке пульт ДУ представлен со сдвинутой крышкой.

1. **Кнопка включения/выключения**
Данная кнопка включает и отключает прибор.
2. **Кнопка «MODE»**
С помощью данной кнопки выбираются режимы работы: охлаждение (индикатор «Cool»),

осушение (индикатор «Dehumidifier»), вентиляция (индикатор «Fan»), функции обогрева («Heating»).

3. **Кнопка «FAN SPEED»**
С помощью данной кнопки выбирается скорость вращения вентилятора: автоматическая (индикатор «Auto») высокая (индикатор «High»), средняя (индикатор «Med»), низкая (индикатор «Low»).
- 4,5. **Кнопки «Вверх» и «Вниз»**
С помощью данных кнопок Вы можете либо устанавливать желаемую температуру в помещении, либо после нажатия кнопок «Clock» и «Timer» устанавливать время, а также время на включение/отключение прибора.
6. **Кнопка «SMART»**
Используется для включения и отключения автоматического режима работы.
7. **Кнопка «SWING»**
Нажмите эту кнопку для включения покачивания заслонки.
8. **Кнопка «SLEEP»**
Кнопка используется для включения или отключения ночного режима работы.
9. **Кнопка «Dimmer»**
Нажмите ее для отключения дисплея внутреннего блока, для включения нажмите любую кнопку.
10. **Кнопка «CLOCK»**
Данная кнопка при использовании кнопок 4 и 5 устанавливает время.
- 11,12. **Кнопки «ON/OFF TIMER»**
Служат для включения режима настройки таймера: «ON» режим задания времени включения кондиционера, «OFF» режим задания времени отключения кондиционера.
13. **Кнопка «SUPER»**
При нажатии данной кнопки кондиционер начинает работу в интенсивном режиме на максимальное охлаждение до 18°C.
14. **Кнопка «MUTE»***
Используется для включения/отключения звука.

15. Кнопка «I FEEL»*

Включение и выключение функции поддержания заданной температуры вокруг пользователя (рядом с пультом ДУ).

16. Кнопка TEMP SWITCH*

При нажатии дисплей показывает температуру внутри помещения, при нажатии еще раз показывает температуру установленную пользователем.

17. Кнопка «SOFT»*

Используется для включения и выключения режима энергосбережения.

18. Кнопки без названия не используются в управлении кондиционеров данной серии.

ПРИМЕЧАНИЕ:

Если пульт ДУ подвергается воздействию источников тепла, нажмите кнопку «I FEEL»*, чтобы переключиться на датчик, встроенный во внутренний блок.

Пульт ДУ с интервалом в 3 минуты передает на кондиционер сигнал значения температуры. Если сигнал не передается более 10 минут, например, вследствие утери пульта ДУ, кондиционер переключается на работу по датчику, встроенному во внутренний блок и поддерживает температуру в помещении. В таких случаях температура вокруг пульта ДУ может отличаться от температуры воздуха вокруг внутреннего блока.

Обозначения индикаторов на дисплее пульта ДУ

-  Индикатор работы режима охлаждения.
-  Индикатор работы режима осушения.
-  Индикатор работы режима вентиляции.
-  Индикатор работы режима обогрева.
-  Индикатор работы режима энергосбережения.*
-  Индикатор автоматической скорости вентилятора.
-  Высокая скорость вентилятора.
-  Средняя скорость вентилятора.

-  Низкая скорость вентилятора.
-  Индикатор режима I FEEL.*
-  Индикатор работы автоматического режима.
-  Индикатор ночного режима работы.
-  Индикатор отключения звука*.
-  Индикатор работы интенсивного режима Super.
-  Индикатор получения сигнала кондиционером.

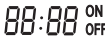
 ON OFF Установка часов.
Установка таймера (ON/OFF).

 Установка температуры.

Замена батареек

1. Сдвинуть крышку с обратной стороны пульта ДУ, нажав на специальный рычаг.
2. Вставить две щелочных батарейки типа AAA, убедитесь, что они вставлены в соответствии с указанным направлением.
3. Нажмите кнопку включения/выключения прибора.

ПРИМЕЧАНИЕ:

- Замените батарейки, если ЖК дисплей пульта ДУ не светится или когда пульт ДУ не может быть использован для изменения настроек кондиционера.
- Используйте новые батарейки типа AAA.
- Если вы не используете пульт ДУ более месяца, извлеките батарейки.

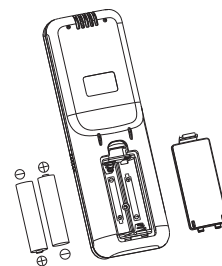

* Функции MUTE, TEMP SWITCH, SOFT, I FEEL используются не во всех сериях и не для всех внутренних блоков.

Правила использования пульта ДУ

Когда вы используете пульт ДУ, всегда направляйте излучатель ИК сигналов прямо на приемник сигналов на внутреннем блоке.

Кондиционер
(внутренний блок)



Излучатель ИК сигналов

Пульт ДУ

Приемник ИК сигналов
(см. пункт "устройство кондиционера")

Для нормальной работы кондиционера не устанавливайте пульт ДУ в следующих местах:

- В местах попадания прямых солнечных лучей.
- За шторами и в других труднодоступных местах.
- На расстоянии более 7 м от внутреннего блока.
- Под струей воздуха от кондиционера.
- В местах, где слишком холодно или тепло.
- В местах с сильным электромагнитным излучением.
- Между пультом ДУ и внутренним блоком не должны находиться предметы, препятствующие передаче сигналов.

Управление с помощью пульта ДУ

Выбор режима

Если настройки автоматического режима работы кондиционера вас не устраивают, то выполните описанные ниже шаги, чтобы изменить настройки по вашему желанию.

ШАГ 1	Нажмите кнопку выбора режимов MODE и выберите требуемый режим: Для автоматического режима → ☀ Для режима обогрева → 🔥 Для режима осушения → 💧 Для режима охлаждения → ❄ Для режима вентиляции → 🌀
ШАГ 2	Для запуска кондиционера нажмите кнопку ВКЛ/ВЫКЛ
ШАГ 3	Нажмите кнопку выбора значения температуры (TEMP) и установите желаемое значение температуры в диапазоне 18–32°C

ШАГ 4	С помощью кнопки FAN SPEED задайте желаемую скорость вращения вентилятора. Если скорость вращения задана ☀ (автоматически) вентилятор включается автоматически, в зависимости от разницы между температурой в помещении и заданной температурой
ШАГ 5	Нажмите кнопку SWING и установите желаемое направление воздушного потока. Для выключения кондиционера опять нажмите кнопку ВКЛ/ВЫКЛ (ON/OFF)

При включении кондиционера в режиме обогрева, температуру в помещении можно задать вручную с помощью пульта ДУ. Максимальное значение 32°C.

При включении кондиционера в режиме охлаждения, температура также устанавливается вручную, максимальное значение 18°C.

При выборе функции осушения, кондиционер поглощает влагу из воздуха, превращая ее в конденсат и выводя наружу. Температура в помещении при этом понижается.

При выборе автоматического режима работы (AUTO) кондиционер работает автоматически в зависимости от разницы температуры в помещении и установленной температуры.

Автоматический выбор режима при различной температуре в помещении

Температура в помещении	Режим работы	Целевая температура
21°C и ниже	Обогрев	22°C
21–23°C	Вентиляция	–
23–26°C	Осушение	Температура уменьшается на 1,5°C через 3 минуты
Более 26°C	Охлаждение	22–23°C



Вентиляция

Регулировка скорости вращения вентилятора

А. Автоматическая

Скорость вращения вентилятора будет автоматически контролироваться автоматикой, встроенной в кондиционер, если с помощью кнопки (FAN SPEED) установлен режим ☀.

В. Ручная

Если вы хотите регулировать скорость вращения вентилятора во время работы кондиционера, задайте с помощью кнопки FAN SPEED желаемую скорость вращения вентилятора:  (высокая),  (средняя),  (низкая).

Регулировка направления воздушного потока

А. В горизонтальной плоскости (вправо-влево)

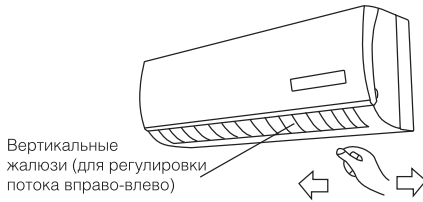

Направление воздушного потока в горизонтальной плоскости изменяется вручную поворотом вертикальных жалюзи.



ОСТОРОЖНО!

При высокой влажности воздуха, при работе кондиционера в режимах охлаждения и осушения, вертикальные жалюзи должны быть направлены вперед. Если жалюзи находятся в крайнем левом или правом положении, на решетке возможно образование и выпадение конденсата.

В. В вертикальной плоскости (вверх-вниз)

Направление воздушного потока по вертикали можно регулировать с помощью пульта ДУ. Нажмите кнопку SWING на пульте ДУ и установите либо режим автоматического покачивания жалюзи, либо одно из фиксированных положений на ваше усмотрение. Для фиксации выбранного положения, нажмите кнопку повторно.



ОСТОРОЖНО!

Используйте кнопку SWING на пульте ДУ для управления жалюзи. Если вы измените положение жалюзи вручную, то настроенное положение жалюзи с пульта ДУ и фактическое по-

ложение жалюзи не будут совпадать. Если это произошло, отключите кондиционер, подождите, пока жалюзи закроются, затем опять включите кондиционер, теперь положение жалюзи будет соответствовать установленному.

Не оставляйте жалюзи направленными вниз при работе кондиционера на охлаждение, это может привести к образованию и выпадению конденсата.



Ночной режим работы

Режим сна используется для поддержания комфортных условий и экономии электроэнергии в ночное время. Для выбора режима сна, нажмите кнопку SLEEP на пульте ДУ, тогда появится значок , означающий, что кондиционер работает в режиме сна. Кондиционер автоматически каждый час увеличивает заданную температуру воздуха (при охлаждении на 1°C) и уменьшает (при обогреве на 1°C). Через 2 часа температура принимает постоянное значение и через 8 часов «ночной режим» автоматически выключается. Для отмены этой функции, просто нажмите кнопку SLEEP еще раз.

ПРИМЕЧАНИЕ:

При включенной функции SLEEP в режиме охлаждения при заданной температуре 26°C и выше, кондиционер температуру не меняет.

Установка времени на кондиционере

Для того чтобы установить время на кондиционере, нажмите кнопку «CLOCK», затем при помощи кнопок  и  установите время.

Однократное нажатие меняет время на 1 мин, удерживание кнопки в течении 5 секунд меняет время на 10 минут. Для изменения времени на 1 час удерживайте кнопку продолжительное время.

Для фиксации выбранного времени нажмите кнопку «CLOCK». Вы услышите звуковой сигнал, а после 3 секунд мигания время будет отражаться на дисплее пульта ДУ.

Включение и отключение кондиционера по таймеру

Для того чтобы установить время включения кондиционера, нажмите кнопку «TIMER ON», затем при помощи кнопок установите время. Однократное нажатие меняет время на 1 мин, удерживание кнопки в течении 5 сек. меняет время на 10 мин. Для изменения времени на 1 час удерживайте кнопку продолжительное время.

Для фиксации выбранного времени нажмите кнопку «TIMER ON». Вы услышите звуковой сигнал, а после 5 сек. мигания время будет отражаться на дисплее (загорится индикатор «ON»). Для отмены данной функции повторно нажмите кнопку «TIMER ON».

Функции «TIMER OFF» необходима для автоматического выключения прибора в заданное время. Время на отключение и отмена функции устанавливаются аналогично.

Режим I FEEL*

Кондиционер оснащен функцией высокоточного поддержания заданной температуры вблизи пользователя. Система датчиков во внутреннем блоке и пульте ДУ отслеживает нахождение пользователя вблизи пульта ДУ и автоматически корректирует свою работу на основе заданных установок и информации, полученной от системных датчиков. Для включения и отключения функции используется кнопка I FEEL.

Режим SOFT*

Когда кондиционер работает с другими бытовыми приборами одновременно, нажимая эту кнопку, можно ограничить входящий ток инвертора и снизить частоту, чтобы сэкономить энергию.

Интенсивный режим (SUPER)

В этом режиме кондиционер охлаждает воздух более интенсивно, чем в обычном режиме. Это позволяет быстро создавать комфортные условия в помещении в жаркий сезон.

Кондиционер принимает максимальную температуру по охлаждению 18°C как заданную.

Для включения интенсивного режима нажмите кнопку SUPER на пульте ДУ.

Для отмены интенсивного режима повторно нажмите кнопку SUPER.

ПРИМЕЧАНИЕ

При низкой температуре наружного воздуха на теплообменнике наружного блока может образоваться иней, в этом случае включается режим оттаивания.

При этом выключается вентилятор внутреннего блока (в некоторых моделях он вращается с низкой скоростью). Через несколько минут кондиционер продолжает работать в режиме обогрева (этот интервал может незначительно меняться, в зависимости от температуры наружного воздуха).

При входе в режим обогрева вентилятор внутреннего блока включается через некоторое время, когда достаточно нагреется теплообменник внутреннего блока, срабатывает защита подачи холодного воздуха в помещение.

Когда прекращается подача электропитания, кондиционер выключается. При подаче электропитания он автоматически включается через три минуты.

В режиме охлаждения или обогрева пластиковые детали кондиционера могут сжиматься и расширяться из-за резкого изменения температуры, в этом случае могут быть слышны щелчки. Это нормальное явление.

Пульт ДУ регулярно с интервалом в 3 минуты передает на внутренний блок значение температуры. Если сигнал не передается более 10 минут, например, вследствие утери пульта ДУ, кондиционер переключается на работу по датчику, встроенному во внутренний блок и поддерживает температуру в помещении. В таких случаях температура вокруг пульта ДУ может отличаться от температуры воздуха вокруг внутреннего блока.

Управление кондиционером без пульта ДУ

Если вы потеряли пульт ДУ или он неисправен, выполните следующие шаги:

* Функции MUTE, TEMP SWITCH, SOFT, I FEEL используются не во всех сериях и не для всех внутренних блоков.



1. Если кондиционер не работает.

Если вы хотите запустить кондиционер, нажмите кнопку аварийного включения на внутреннем блоке (перед этим аккуратно приподнимите переднюю панель).

2. Если кондиционер работает.

Если вы хотите выключить кондиционер, нажмите кнопку аварийного выключения на внутреннем блоке.

ПРИМЕЧАНИЕ:

1. Не держите кнопки нажатыми в течении длительного времени, это может привести к сбою в работе кондиционера.
2. Внутренние блоки канального и кассетного типа также имеют кнопку для аварийного управления (см. пункт "устройство кондиционера").

Технические характеристики

Блок внешней установки	B2OI-FM/out-16HN1	B2OI-FM/out-20HN1	B3OI-FM/out-24HN1	B4OI-FM/out-28HN1	B4OI-FM/out-36HN1	
Холодопроизводительность, BTU	15700 (4780-17740)	19800 (3750-21840)	24000 (8200-26600)	28000 (8200-30700)	36000 (9800-36500)	
Теплопроизводительность, BTU	18080 (4600-21840)	21840 (4440-23880)	27300 (7165-32400)	30000 (6480-34100)	37500 (8500-40900)	
Номинальная мощность (охлаждение/обогрев), Вт	1400(400-2000)/ 1300(350-1900)	1700(390-2250)/ 1750(370-2100)	2180(660- 3100)/ 2210(600-3200)	2400(630- 3250)/ 2490(580-2850)	3110(780-4100)/ 3040(700-3700)	
Напряжение питания, (В-Гц)	220-240-50	220-240-50	220-240-50	220-240-50	220-240-50	
Номинальный ток, А	Охлаждение	6,1	7,7	9,7	10,7	15,5
	Обогрев	5,7	8,0	10,1	11,1	14,5
Расход воздуха, м³/ч	2400	3000	3300	3300	4200	
Уровень шума, дБ(А)	56	57	57	57	60	
Хладагент	R410A	R410A	R410A	R410A	R410A	
Степень защиты	IPX4	IPX4	IPX4	IPX4	IPX4	
Класс электрозащиты	I класс	I класс	I класс	I класс	I класс	
Класс энергоэффективности (охлаждение/обогрев)	A	A	A	A	A	
Размеры прибора (ШxВxГ), мм	800x545x260	980x640x350	950x840x340	950x840x340	950x840x340	
Размеры упаковки (ШxВxГ), мм	950x650x370	1080x720x420	1120x980x460	1120x980x460	1120x980x460	
Вес нетто, кг	37,5	46,5	66,0	67,0	67,0	
Вес брутто, кг	41,0	52,5	76,0	77,0	77,0	
Диаметр труб (жидкость)	Ø6.35(1/4")	Ø6.35(1/4")	Ø6.35(1/4")	Ø6.35(1/4")	Ø6.35(1/4")	
Диаметр труб (газ)	Ø9.52(3/8")	Ø9.52(3/8")	Ø9.52(3/8")	Ø9.52(3/8")	Ø9.52(3/8")	
Максимальная длина магистрали до одного внутреннего блока/ всего (м)	20/40	20/40	25/60	25/60	25/60	
Максимальный перепад высот, м	15	15	15	15	15	

Блок внутренней установки	BSLI-FM/in-07HN1	BSLI-FM/in-09HN1	BSLI-FM/in-12HN1	BSLI-FM/in-18HN1
Холодопроизводительность, ВТУ	6820	8870	10920	17050
Теплопроизводительность, ВТУ	7850	10230	12620	18760
Номинальная мощность (охлаждение/обогрев), Вт	40	40	40	45
Напряжение питания, (В~Гц)	220-240~50	220-240~50	220-240~50	220-240~50
Номинальный ток, А	Охлаждение	0,2	0,2	0,2
	Обогрев	0,2	0,2	0,2
Расход воздуха, м³/ч	480	480	480	900
Уровень шума, дБ(А)	27-38	27-38	27-38	40-48
Хладагент	R410A	R410A	R410A	R410A
Степень защиты	IPX0	IPX0	IPX0	IPX0
Класс электробезопасности	I класс	I класс	I класс	I класс
Класс энергоэффективности (охлаждение/обогрев)	A	A	A	A
Размеры прибора (ШxВxГ), мм	750x250x190	750x250x190	750x250x190	920x313x203
Размеры упаковки (ШxВxГ), мм	830x310x260	830x310x260	830x310x260	1007x380x297
Вес нетто, кг	8,0	8,0	8,0	12,0
Вес брутто, кг	10,0	10,0	10,0	14,0

Блок внутренней установки	BDI-FM/IN-09HN1	BDI-FM/IN-12HN1	BDI-FM/IN-18HN1	
Холодопроизводительность, ВТУ	8870	10920	17050	
Теплопроизводительность, ВТУ	10230	12620	19100	
Номинальная мощность, Вт	44	44	66	
Напряжение питания, (В~Гц)	220-240~50	220-240~50	220-240~50	
Номинальный ток, А	Охлаждение	0,2	0,2	0,3
	Обогрев	0,2	0,2	0,3
Расход воздуха, м³/ч	520	520	650	
Уровень шума, дБ(А)	25-33	25-33	27-35	
Хладагент	R410A	R410A	R410A	
Степень защиты	IPX0	IPX0	IPX0	
Класс электробезопасности	I класс	I класс	I класс	
Класс энергоэффективности (охлаждение/обогрев)	A	A	A	
Размеры прибора (ШxВxГ), мм	(700+70)x190x600	(700+70)x190x600	(700+70)x190x600	
Размеры упаковки (ШxВxГ), мм	946x236x692	946x236x692	946x236x692	
Вес нетто, кг	20,0	20,0	21,0	
Вес брутто, кг	24,0	24,0	25,0	

Блок внешней установки	BCI-FM/IN-12HN1	BCI-FM/IN-18HN1
Холодопроизводительность, BTU	11942	17060
Теплопроизводительность, BTU	13648	18766
Номинальная мощность (охлаждение/обогрев), Вт	70	70
Напряжение питания, (В~Гц)	220-240~50	220-240~50
Номинальный ток, А	0,32	0,32
Расход воздуха, м ³ /ч	800	800
Уровень шума, дБ(А)	40-47	40-47
Хладагент	R410A	R410A
Степень защиты	IPX0	IPX0
Класс электробезопасности	I класс	I класс
Класс энергоэффективности (охлаждение/обогрев)	A	A
Размеры прибора (ШxВxГ), мм	570x570x270	570x570x270
Размеры панели (ШxВxГ), мм	650x650x30	650x650x30
Размеры упаковки прибора (ШxВxГ), мм	750x690x360	750x690x360
Размеры упаковки панели (ШxВxГ), мм	730x730x130	730x730x130
Вес прибора нетто, кг	21,0	21,0
Вес панели нетто, кг	2,4	2,4
Вес прибора брутто, кг	25,5	25,5
Вес панели брутто, кг	2,5	2,5

Уход и техническое обслуживание



ОСТОРОЖНО!

- В целях безопасности перед чисткой кондиционера выключите его и отключите от сети электропитания.
- Не лейте воду на внутренний блок кондиционера, это может вывести из строя некоторые его встроенные компоненты, а также может привести к поражению электрическим током.

Чистите корпус внутреннего блока и воздухозаборную решетку пылесосом или протирайте влажной мягкой тряпкой.

Если корпус сильно загрязнен, протирайте мяг-

кой тряпочкой, используя мягкое моющее средство. Когда моете решетку, ни в коем случае не изменяйте положение жалюзи.



ОСТОРОЖНО!

- Не используйте для мытья внутреннего блока растворители и абразивные вещества. Не мойте пластиковые детали корпуса кондиционера очень горячей водой.
- Во избежание порезов и ссадин не касайтесь острых кромок компонентов, расположенных внутри блоков кондиционера.

Фильтр

Пылеулавливающий фильтр находится за крышкой внутреннего блока. Очищайте фильтр не реже одного раза в две недели.

1. Поднимите крышку лицевой панели двумя руками в направлении на себя и вверх.
2. Аккуратно приподнимите фильтр, а затем вытяните вниз.

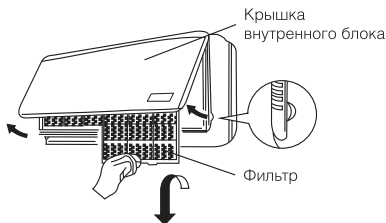

Очистка фильтра*

Для удаления скопившейся пыли используйте пылесос. Если фильтр сильно загрязнен, промойте его в теплой мыльной воде, сполосните и высушите.

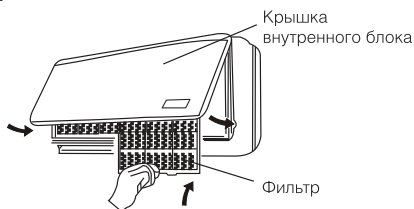

1. Лицевой стороной к себе продвиньте фильтр вверх, а затем опустите в паз на внутреннем блоке.
2. После установки фильтра закройте крышку внутреннего блока.

**ВНИМАНИЕ!**

Фильтр не очищает воздух от примеси вредных паров / газов и не дает приток свежего воздуха. Вы должны регулярно проветривать

помещение, особенно, если используются нагревательные приборы на жидком топливе.

Советы по энергосбережению

- Не загораживайте воздухозаборную и воздуховыпускную решетку кондиционера, это снижает тепло- и холодопроизводительность кондиционера и может привести к выходу его из строя.
- Не позволяйте солнцу сильно нагревать помещение, используйте жалюзи или шторы. Если стены и предметы в помещении сильно нагреты солнцем, потребуется больше времени, чтобы охладить его.
- Содержите фильтр в чистоте. Загрязненный фильтр снижает производительность кондиционера.
- В помещении, где работает кондиционер держите окна и двери закрытыми.

Если кондиционер работает некорректно, прежде чем обратиться в сервисную службу, проверьте следующее. Если неполадки не устранены, обратитесь в сервисный центр или к продавцу.

* Подобная очистка должна производиться для внутреннего блока кассетного типа.

Устранение неисправностей

Неисправность	Возможная причина	Устранение
Кондиционер не включается	<ol style="list-style-type: none"> 1. Нет электропитания. 2. Сработал автомат защиты. 3. Слишком низкое напряжение в сети. 4. Нажата кнопка ВЫКЛ. 5. Батарейки в пульте ДУ разряжены 	<ol style="list-style-type: none"> 1. Восстановите электропитание. 2. Обратитесь в сервисный центр. 3. Обратитесь в Энергонадзор. 4. Нажмите кнопку ВКЛ. 5. Замените батарейки
Компрессор запускается, но вскоре останавливается	Посторонние предметы мешают доступу воздуха к наружному блоку	Уберите посторонние предметы
Тепло- или холодопроизводительность кондиционера недостаточна	<ol style="list-style-type: none"> 1. Загрязнен и забит фильтр. 2. Есть источники тепла или слишком много людей в помещении. 3. Открыты окна и/или двери. 4. Посторонние предметы перед внутренним блоком препятствуют воздухообмену. 5. Задана слишком высокая температура в режиме охлаждения или слишком низкая в режиме обогрева. 6. Наружная температура слишком низкая. 7. Не работает система оттаивания 	<ol style="list-style-type: none"> 1. Очистите фильтр, чтобы улучшился воздухообмен. 2. Удалите, если возможно, источники тепла. 3. Закройте окна и двери. 4. Уберите посторонние предметы. 5. Задайте более высокую или низкую температуру. 6. Не включайте кондиционер. 7. Обратитесь к продавцу

Неисправность	Возможная причина	Устранение
Из кондиционера раздается потрескивание и поскрипывание	Пластиковые детали кондиционера могут расширяться и сжиматься при нагреве и охлаждении блока	Это нормальная ситуация
Не работает вентилятор внутреннего блока	1. Заданы неверные настройки с пульта ДУ. 2. При входе в режим обогрева сработала функция защиты от подачи холодного воздуха в помещение	1. Проверьте настройки. 2. Через несколько минут вентилятор заработает
На дисплее появляются символы «FC»	Сработало напоминание о том, что необходимо произвести чистку внутреннего блока.	Чтобы отключить напоминание, необходимо 2 раза нажать на кнопку «ON/OFF» на внутреннем блоке за передней панелью

Возможная компоновка внутренних и наружных блоков*

Модели внешних блоков									
B2OI-FM/OUT-16HN1 B2OI-FM/OUT-20HN1 B3OI-FM/OUT-24HN1 B4OI-FM/OUT-28HN1 B4OI-FM/OUT-36HN1			B3OI-FM/OUT-24HN1 B4OI-FM/OUT-28HN1 B4OI-FM/OUT-36HN1			B4OI-FM/OUT-28HN1 B4OI-FM/OUT-36HN1			
Два внутренних блока			Три внутренних блока			Четыре внутренних блока			
7+7	9+9	12+12	7+7+7	7+12+12	9+12+12	7+7+7+7	7+7+12+12	9+9+12+18	9+9+12+12
7+9	9+12	12+18	7+7+9	7+12+18	9+12+18	7+7+7+9	7+7+12+18	7+12+12+12	9+12+12+12
7+12	9+18		7+7+12	7+18+18	12+12+12	7+7+7+12	7+9+9+9	9+9+9+9	12+12+12+12
7+18			7+7+18	9+9+9	12+12+18	7+7+7+18	7+9+9+12	9+9+9+12	
			7+9+9	9+9+12		7+7+9+9	7+9+9+18	9+9+9+18	
			7+9+12	9+9+18		7+7+9+12	7+9+12+12		
			7+9+18			7+7+9+18			

* Цифрами в таблице сокращенно указаны мощности внутренних блоков (BTU/h). Для получения правильной (несокращенной) величины мощности, необходимо числа в таблице умножить на 1000 (BTU/h).

Срок эксплуатации

Срок эксплуатации прибора составляет 10 лет при условии соблюдения соответствующих правил по установке и эксплуатации.

Правила утилизации

По истечении срока службы прибор должен подвергаться утилизации в соответствии с нормами, правилами и способами, действующими в месте утилизации.

Дата изготовления

Дата изготовления указана на приборе.

Гарантия

Гарантийное обслуживание кондиционера производится в соответствии с гарантийными обязательствами, перечисленными в гарантийном талоне.

Сертификация продукции

Товар сертифицирован на территории России органом по сертификации:

РОСС RU.0001.11AB51

ОС ПРОДУКЦИИ

ООО «ГОСТЭКСПЕРТСЕРВИС»

Юридический адрес: РФ, 109599, г. Москва, ул. Краснодарская, д. 74, корп. 2, пом. XII

Фактический адрес: РФ, 109599, г. Москва, ул. Краснодарская, д. 74, корп. 2, пом. XII

Тел.: +7 (495) 991-45-45

Факс: +7 (499) 372-01-67

Товар соответствует требованиям нормативных документов:

ГОСТ 52161.2.40-2008

ГОСТ Р 51318.14.1-2006 (Разд. 4)

ГОСТ Р 51318.14.2-2006 (Разд. 5,7)

ГОСТ Р 51317.3.2-2006 (Разд. 6,7)

ГОСТ Р 51317.3.3-2008

№ сертификата: РОСС CN. AB51.B03919

Срок действия: с 20.12.2012 г. по 19.12.2013 г. (Сертификат обновляется ежегодно. При отсутствии копии нового сертификата в коробке, спрашивайте копию у продавца)

Изготовитель:

BALLU INDUSTRIAL GROUP

Ballu Industrial Group, Suite 18B, 148 Connaught Road Central, Hong Kong, Китай.

Произведено:

"Hisense (Shandong) Air-conditioning Co., Ltd.", No.1 Hisense Road, Nancun, Pingdu, Qingdao, Shandong, 266736, P.R. China, Китай.

Импортер:

ООО «Ай.Эр.Эм.Си.», 119049, г. Москва, Ленинский проспект, д. 6, стр. 7, каб. 14



Настоящая гарантия также не предоставляется в случаях:

- Если будет полностью/частично изменен, стерт, удален или будет неразборчив серийный номер изделия;
- использования изделия не по его прямому назначению, не в соответствии с его Инструкцией по эксплуатации, в том числе, эксплуатации изделия с перегрузкой или совместно со вспомогательным оборудованием, не рекомендуемым Продавцом, уполномоченной изготовителем организацией, импортером, изготовителем;
- наличия на изделии механических повреждений (сколов, трещин и т. д.), воздействий на изделие чрезмерной силы, химически агрессивных веществ, высоких температур, повышенной влажности/запыленности, концентрированных паров, если что-либо из перечисленного стало причиной неисправности изделия;
- ремонта/наладки/инсталляции/адаптации/пуска изделия в эксплуатацию не уполномоченными на то организациями/лицами; стихийных бедствий (пожар, наводнение и т. д.) и других причин находящихся вне контроля Продавца, уполномоченного изготовителем организации, импортера, изготовителя и Покупателя, которые причинили вред изделию;
- неправильного подключения изделия к электрической или водопроводной сети, а также неисправностей (не соответствие рабочих параметров) электрической или водопроводной сети и прочих внешних сетей;
- дефектов, возникших вследствие попадания внутрь изделия посторонних предметов, жидкостей, кроме предусмотренных инструкцией по эксплуатации, насекомых и продуктов их жизнедеятельности и т. д.;
- неправильного хранения изделия;
- необходимости замены ламп, фильтров, элементов питания, аккумуляторов, предохранителей, а также стеклянных/фарфоровых/матерчатых и перемещаемых вручную деталей и других дополнительных быстроизнашивающихся/сменных деталей изделия, которые имеют собственный ограниченный период работоспособности, в связи с их естественным износом, или если такая замена предусмотрена конструкцией и не связана с разборкой изделия;
- дефектов системы, в которой изделие использовалось как элемент этой системы.
- дефектов, возникших вследствие невыполнения Покупателем указанной ниже Памятки по уходу за кондиционером.

Особые условия эксплуатации кондиционеров

Настоящая гарантия не предоставляется когда по требованию/желанию Покупателя в нарушение действующих в РФ требований СНиПов, стандартов и иной технической документации: был неправильно подобран и куплен кондиционер(-ы) для конкретного помещения; были неправильно смонтирован(-ы) (установлен(-ы)) блок(-и) купленного Покупателем кондиционера. Также обращаем внимание Покупателя на то, что в соответствии с Жилищным Кодексом РФ Покупатель обязан согласовать монтаж купленного кондиционера (-ов) с эксплуатирующей организацией и компетентными органами исполнительной власти субъекта Российской Федерации. Продавец, Уполномоченная изготовителем организация, Импортер, Изготовитель снимают с себя всякую ответственность за любые неблагоприятные последствия, связанные с использованием купленного кондиционера(-ов) без утвержденного плана монтажа и разрешения вышеуказанных организаций.

Особенности эксплуатации увлажнителей воздуха, воздухоочистителей и осушителей

1. В обязательном порядке при эксплуатации ультразвуковых увлажнителей воздуха следует использовать оригинальный (фирменный) фильтр-картридж для умягчения воды. При наличии фильтра-картриджа рекомендуется использовать водопроводную воду без предварительной обработки или очистки. Срок службы фильтра-картриджа зависит от степени жесткости используемой воды и может не прогнозируемо уменьшаться, в результате чего возможно образование белого осадка вокруг увлажнителя воздуха и на мембране самого увлажнителя воздуха (данный осадок может не удаляться и при помощи прилагаемой к увлажнителю воздуха щетки). Для снижения вероятности возникновения такого осадка фильтр-картридж требует своевременной периодической замены. Вследствие выработки ресурса фильтров у увлажнителей воздуха может снижаться производительность выхода влаги, что требует регулярной периодической замены фильтров в соответствии с инструкцией по эксплуатации. За перечисленные в насто-

ящем пункте неисправности увлажнителей воздуха и возникший в связи с такими неисправностями какой-либо ущерб у Покупателя и третьих лиц Продавец, Уполномоченная изготовителем организация, Импортер, Изготовитель ответственности не несут и настоящая гарантия на такие неисправности увлажнителей воздуха не распространяется. При эксплуатации увлажнителей воздуха рекомендуется использовать только оригинальные (фирменные) аксессуары изготовителя.

2. Перед началом эксплуатации воздухоочистителя извлеките фильтры из упаковки. Для нормального распределения очищенного воздуха по объему помещения не устанавливайте воздухоочиститель в воздушном потоке (на сквозняке, перед вентилятором и т.д.). Повреждение фильтра может привести к снижению эффективности очистки воздуха. Скопившуюся на фильтре пыль можно аккуратно удалить с помощью пылесоса. Мыть фильтр воздухоочистителя водой не допускается.
3. При эксплуатации осушителя во избежание утечек воды и сильного шума устанавливайте прибор на ровной поверхности. Для обеспечения эффективного осушения закрывайте окна и двери обслуживаемого помещения. При перемещении прибора соблюдайте особую осторожность: не ударяйте, не наклоняйте и не допускайте его падения. Перед включением прибора убедитесь, что бак для сбора конденсата установлен правильно.

Памятка по уходу за кондиционером:

1. Раз в 2 недели (при интенсивной эксплуатации чаще), контролируйте чистоту воздушных фильтров во внутреннем блоке (см. инструкцию по эксплуатации). Защитные свойства этих фильтров основаны на электростатическом эффекте, поэтому даже при незначительном загрязнении фильтр перестает выполнять свои функции.
2. Один раз в год, необходимо проводить профилактические работы, включающие в себя очистку от пыли и грязи теплообменников внутреннего и внешнего блоков, проверку давления в системе, диагностику всех электронных компонентов кондиционера, чистку дренажной системы. Данная процедура предотвратит появление неисправностей и обеспечит надежную работу вашего кондиционера.
3. Раз в год (лучше весной), при необходимости, следует вычистить теплообменник наружного блока и проверить работу кондиционера на всех режимах. Это обеспечит надежную работу Вашего кондиционера.
4. Необходимо учесть, что эксплуатация кондиционера в зимних условиях имеет ряд особенностей. При крайне низких температурах: от -10°C и ниже для кондиционеров не инверторного типа и от -15°C и ниже для кондиционеров инверторного типа, рекомендуется использовать кондиционер только в режиме вентиляции. Запуск кондиционера для работы в режимах охлаждения или обогрева может привести к сбоям в работе кондиционера и поломке компрессора. Если на улице отрицательная температура, а конденсат (вода из внутреннего блока) выводится на улицу, то возможно замерзание воды в дренажной системе и, как следствие, конденсат будет вытекать из поддона внутреннего блока в помещении.

Покупатель-потребитель предупрежден о том, что в соответствии с п. 11 «Перечня непродовольственных товаров надлежащего качества, не подлежащих возврату или обмену на аналогичный товар другого размера, формы, габарита, фасона, расцветки или комплектации» Пост. Правительства РФ от 19.01.1998. № 55 он не вправе требовать обмена купленного изделия в порядке ст. 25 Закона «О защите прав потребителей» и ст. 502 ГК РФ. С момента подписания Покупателем Гарантийного талона считается, что:

- Вся необходимая информация о купленном изделии и его потребительских свойствах предоставлена Покупателю в полном объеме, в соответствии со ст. 10 Закона "О защите прав потребителей";
- Покупатель получил Инструкцию по эксплуатации купленного изделия на русском языке и
- Покупатель ознакомлен и согласен с условиями гарантийного обслуживания/ особенностями эксплуатации купленного изделия;
- Покупатель ознакомился с Памяткой по уходу за кондиционером и обязуется выполнять указанные в ней правила;
- Покупатель претензий к внешнему виду /комплектности/

..... купленного изделия не имеет.

если изделие проверялось в присутствии Покупателя

написать «работе»

Подпись Покупателя: Дата:

Заполняется продавцом



ГАРАНТИЙНЫЙ ТАЛОН

сохраняется у клиента

Модель _____

Серийный номер _____

Дата продажи _____

Название продавца _____

Адрес продавца _____

Телефон продавца _____

Подпись продавца _____

Печать продавца

Изымается мастером при обслуживании



УНИВЕРСАЛЬНЫЙ ОТРЫВНОЙ ТАЛОН

на гарантийное обслуживание

Модель _____

Серийный номер _____

Дата продажи _____

Дата приема в ремонт _____

№ заказа-наряда _____

Проявление дефекта _____

Ф.И.О. клиента _____

Адрес клиента _____

Телефон клиента _____

Дата ремонта _____

Подпись мастера _____

Заполняется установщиком



ГАРАНТИЙНЫЙ ТАЛОН

сохраняется у клиента

Модель _____

Серийный номер _____

Дата продажи _____

Название установщика _____

Адрес установщика _____

Телефон установщика _____

Подпись установщика _____

Печать установщика

Изымается мастером при обслуживании



УНИВЕРСАЛЬНЫЙ ОТРЫВНОЙ ТАЛОН

на гарантийное обслуживание

Модель _____

Серийный номер _____

Дата продажи _____

Дата приема в ремонт _____

№ заказа-наряда _____

Проявление дефекта _____

Ф.И.О. клиента _____

Адрес клиента _____

Телефон клиента _____

Дата ремонта _____

Подпись мастера _____

