

Original instructions

PF Smart

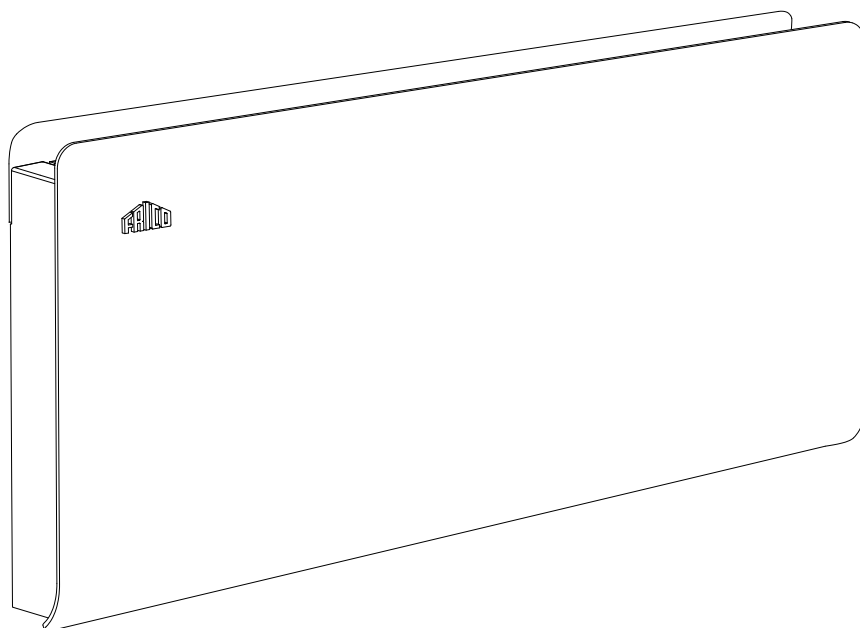

SE 9

GB ... 19

NO ... 28

DE ... 38

FR ... 49

NL ... 60

FI ...71

ES ...81

RU ...92

PL ...103



Introduktionssidorna består huvudsakligen av bilder. För översättning av de engelska texter som används, se respektive språksidor.



The introduction pages consist mainly of pictures. For translation of the English texts used, see the respective language pages.



Introduksjonssidene består hovedsakelig av bilder. For oversettelse av de engelske tekstene, se de respektive språksidene.



Les pages de présentation contiennent principalement des images. Pour la traduction des textes en anglais, consultez la page correspondante à la langue souhaitée.



Die Einleitungsseiten bestehen hauptsächlich aus Bildern. Für die Übersetzung der verwendeten Texte in englischer Sprache, siehe die entsprechenden Sprachseiten.



De inleidende pagina's bevatten hoofdzakelijk afbeeldingen. Voor een vertaling van de gebruikte Engelse teksten, zie de pagina's van de resp. taal.



Esittelysivut koostuvat lähinnä kuvista. Suvuilla olevien englanninkielisten sanojen käännökset löytyvät ko. kielisivuilta.



Las páginas introductorias contienen básicamente imágenes. Consulte la traducción de los textos en inglés que las acompañan en las páginas del idioma correspondiente.



Страницы в начале Инструкции состоят в основном из рисунков, схем и таблиц. Перевод встречающегося там текста приведен в разделе RU.



Początkowe strony zawierają głównie rysunki. Tłumaczenie wykorzystanych tekstów angielskich znajduje się na odpowiednich stronach językowych.

PFS

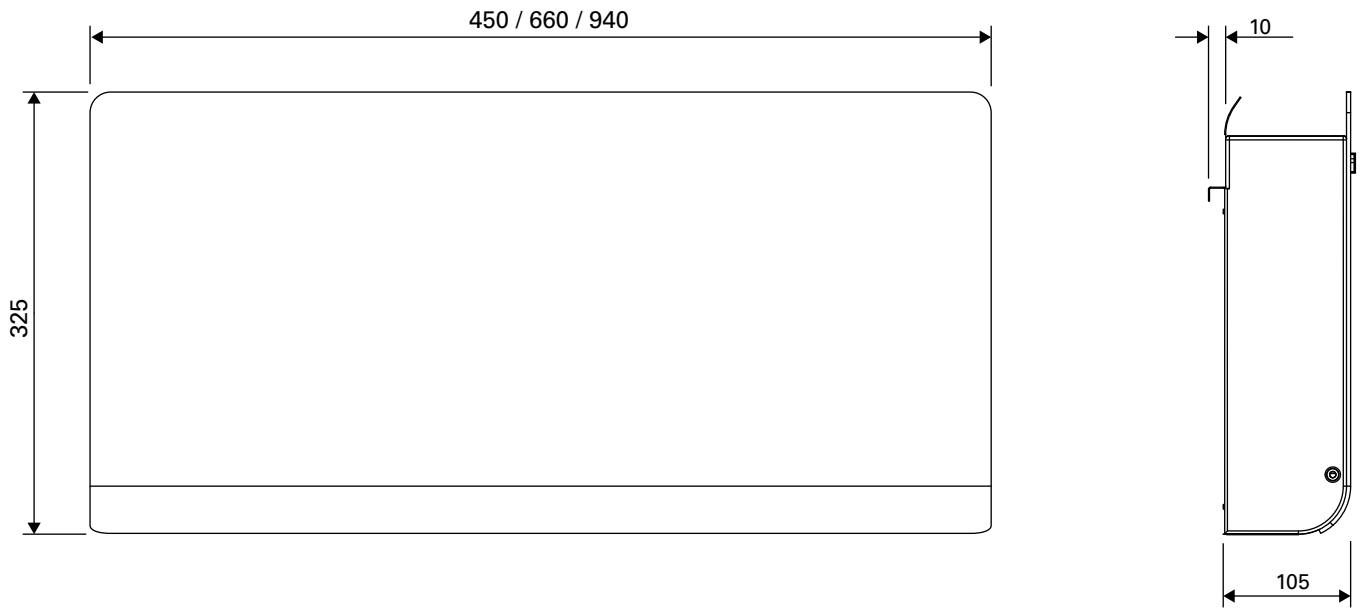

Fig. 1

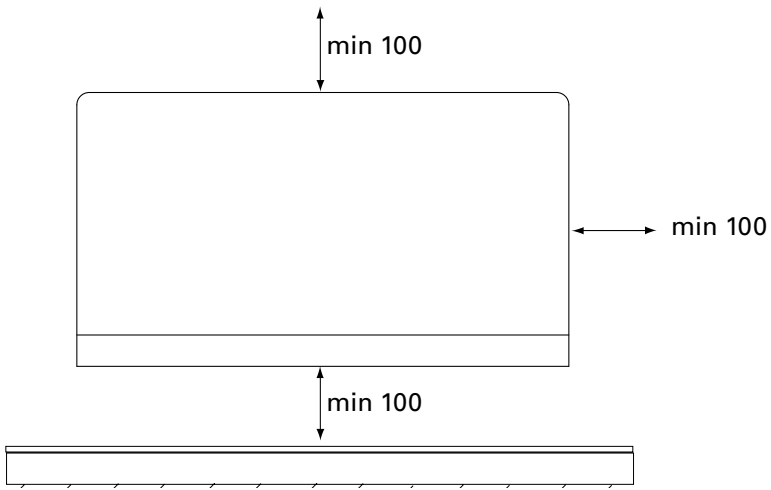
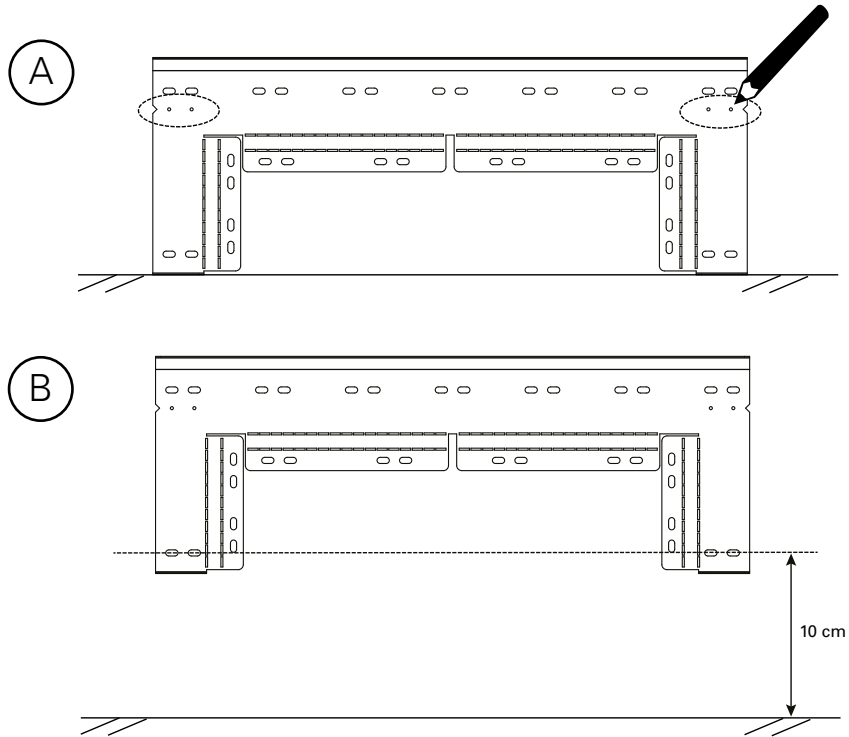

Fig. 2: Minimum distance

Mounting with wall bracket

Possibility to use guide holes for easy positioning



Align the wall bracket

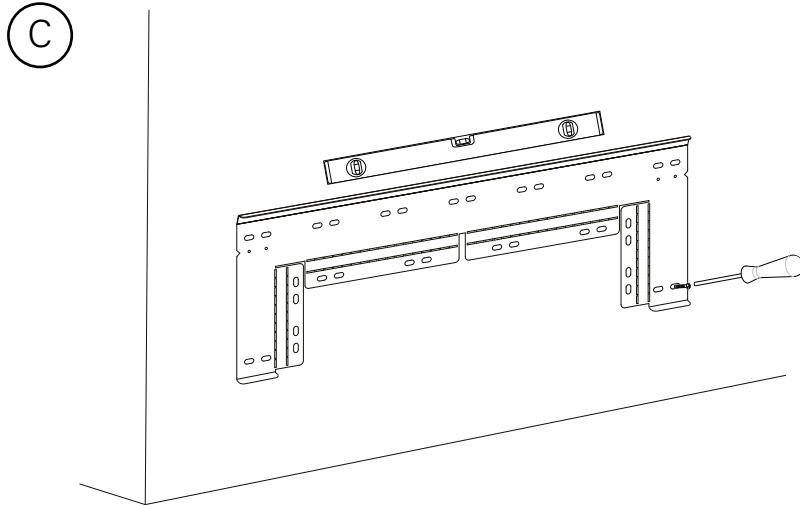

Fig. 3: Mounting wall bracket

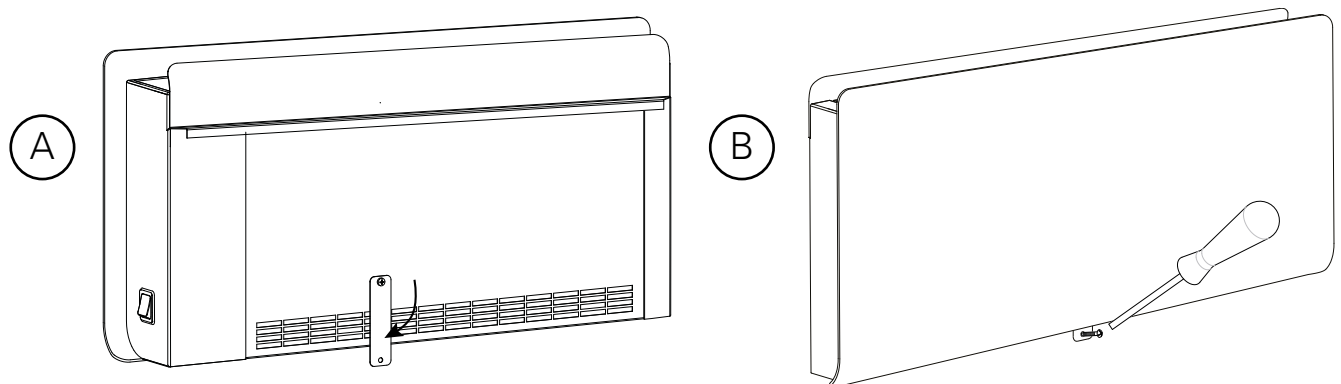

Fig. 4: Fastening with lockplate

Mounting when a connection box is to be placed behind the unit

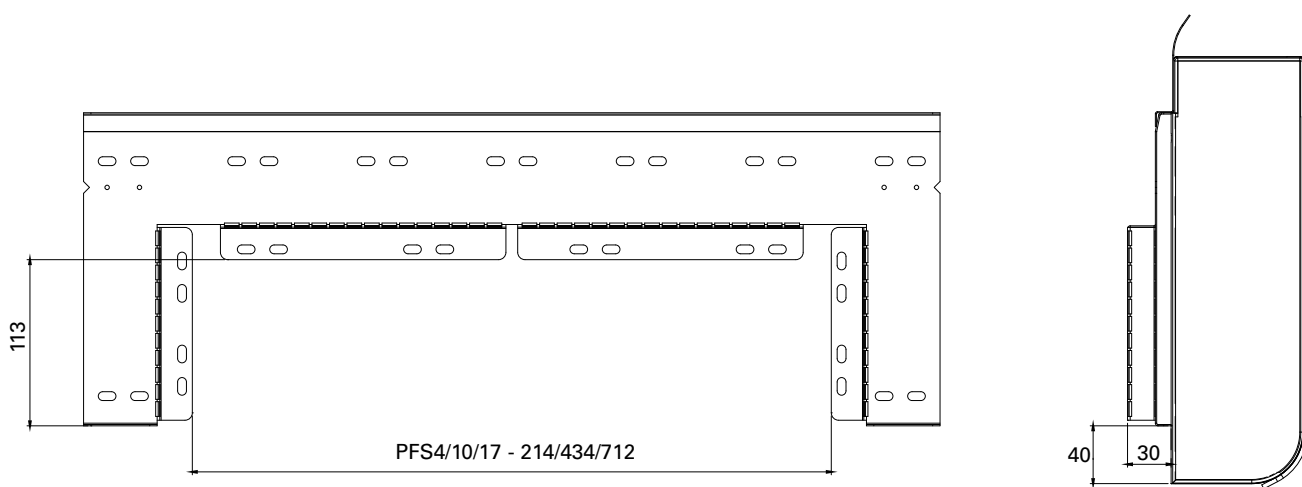

Fig. 5: Free space to mount the connection box behind the unit

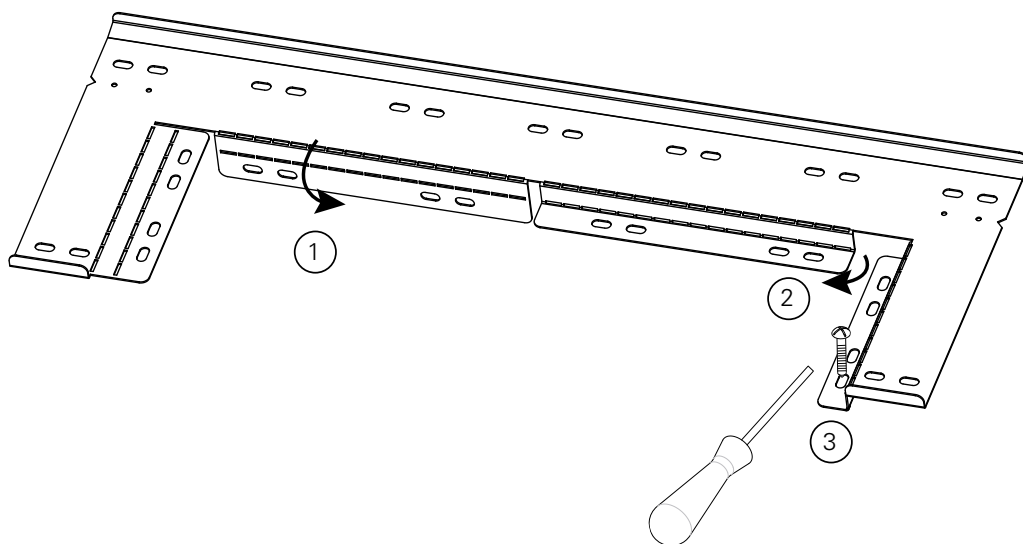

Fig. 6: Bending the wall bracket

Portable use

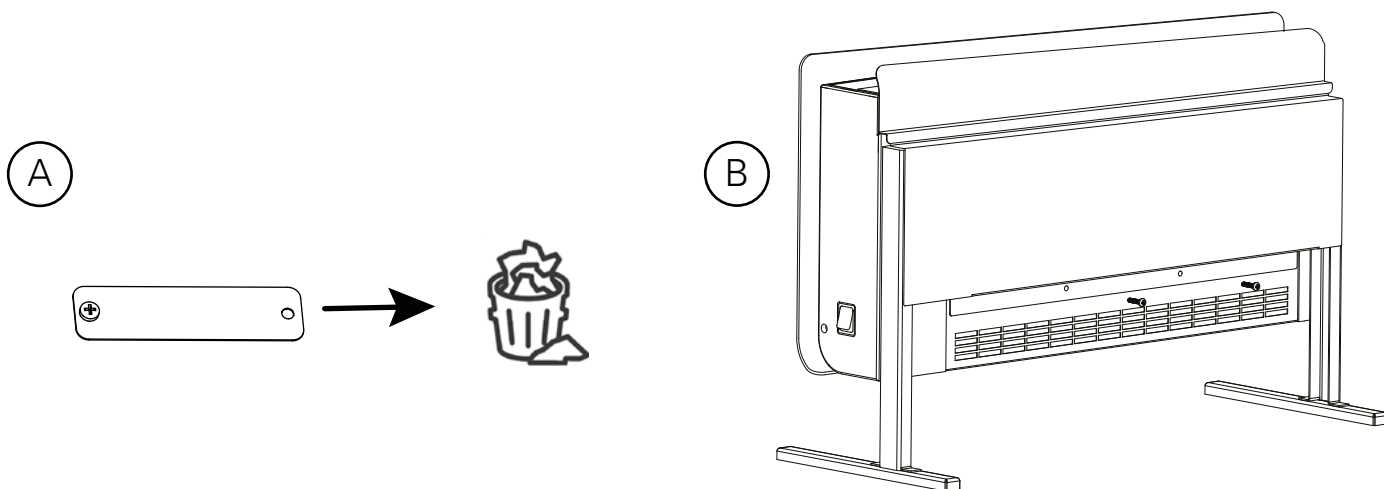

Fig. 7: Floor stand

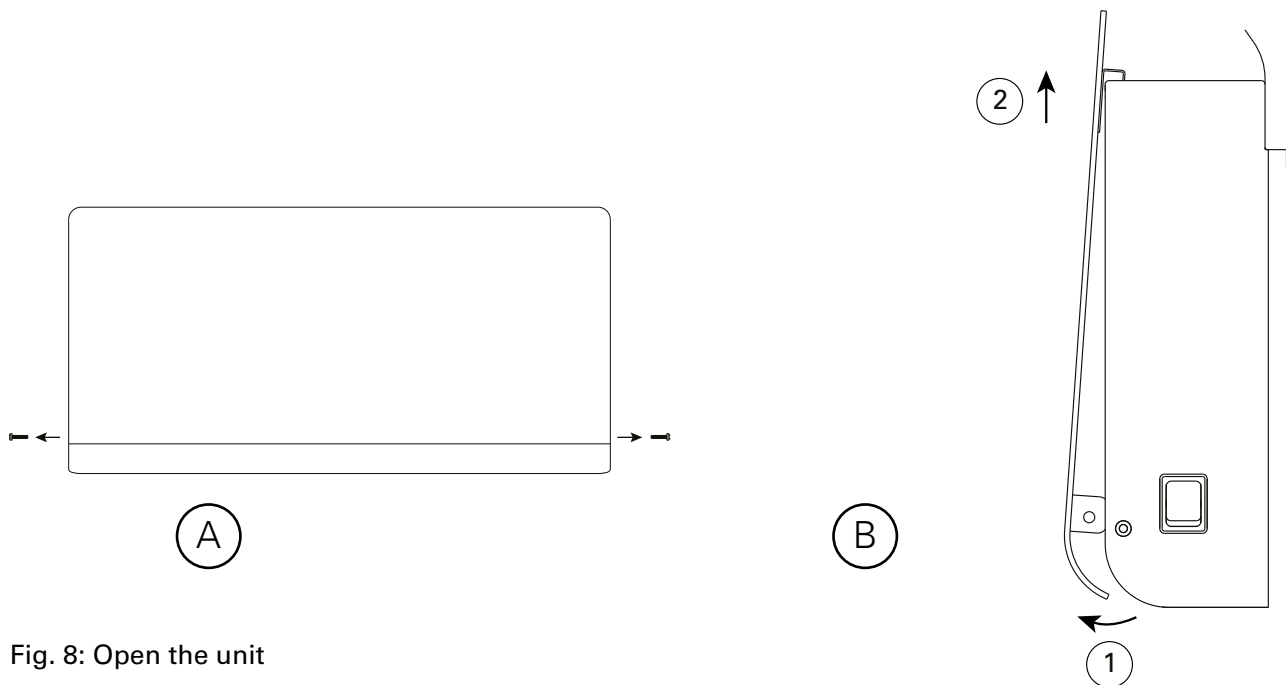

Fig. 8: Open the unit

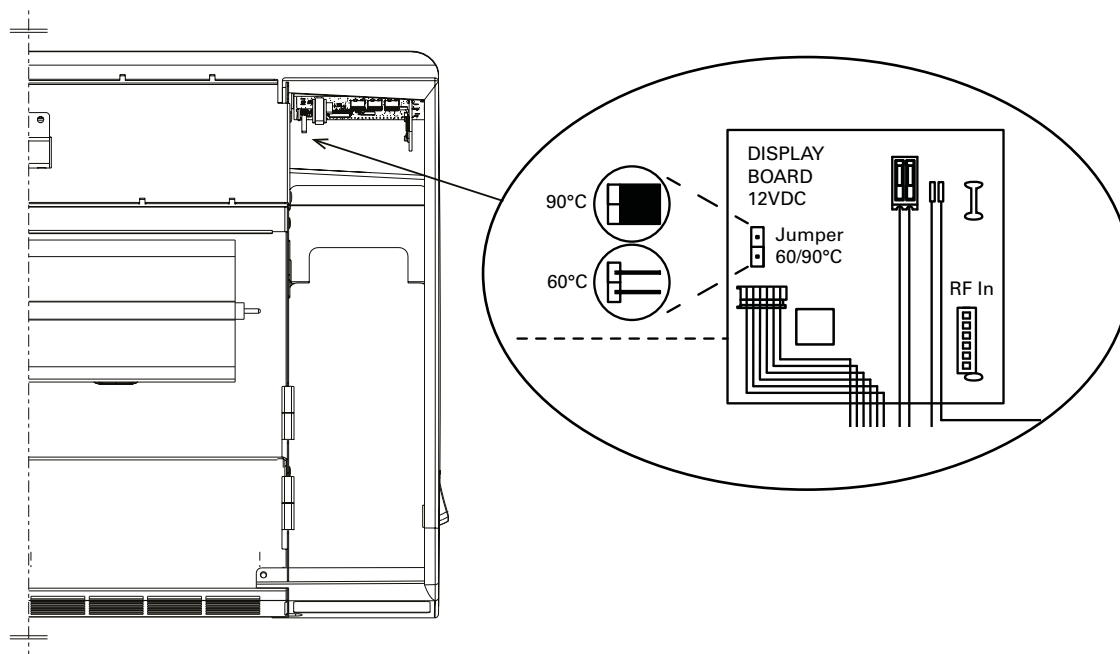
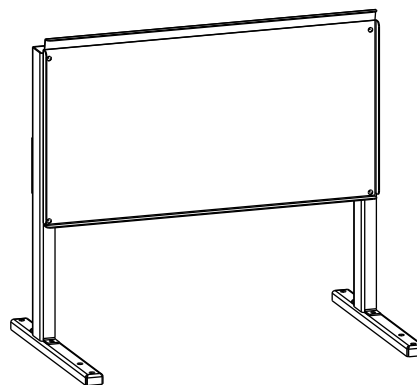

Fig. 9: Changing the maximum surface temperature from 90 °C to 60 °C by removing the jumper. Default 90 °C.

Accessories

PFSS4	PFSE4
PFSS10	PFSE10
PFSS17	PFSE17
PFSRF	PFSE, PFSD
PFSSH	PFSE, PFSD



PFSS

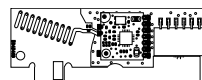

PFSRF

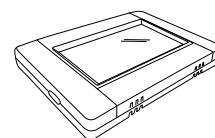

PFSSH

⚡ Electrical heat 230V~ PFSE

Type	Output [W]	Airflow [m ³ /h]	Sound level* [dB(A)]	Voltage [V]	Amperage [A]	Output Motor (12V) [W]	LxHxD [mm]	Weight [kg]
PFSE4	400	40/60	26,5/37	230V~	1,8	1,2	450x325x105	4,1
PFSE10	1000	60/100	28/38,5	230V~	4,4	1,8	660x325x105	5,8
PFSE17	1750	100/150	29/40,5	230V~	7,6	3,0	940x325x105	8,1

⚡ Electrical heat 400V2~ PFSD

Type	Output [W]	Airflow [m ³ /h]	Sound level* [dB(A)]	Voltage [V]	Amperage [A]	Output Motor (12V) [W]	LxHxD [mm]	Weight [kg]
PFSD4	400	40/60	26,5/37	400V2~	1,0	1,2	450x325x105	4,1
PFSD10	1000	60/100	28/38,5	400V2~	2,5	1,8	660x325x105	5,8
PFSD17	1750	100/150	29/40,5	400V2~	4,4	3,0	940x325x105	8,1

*) Conditions: Distance to the unit 2 metres. Directional factor: 2. Equivalent absorption area: 12,75 m². At lowest/highest airflow.

Protection class: IP24.
CE compliant.

PFSE / PFSD

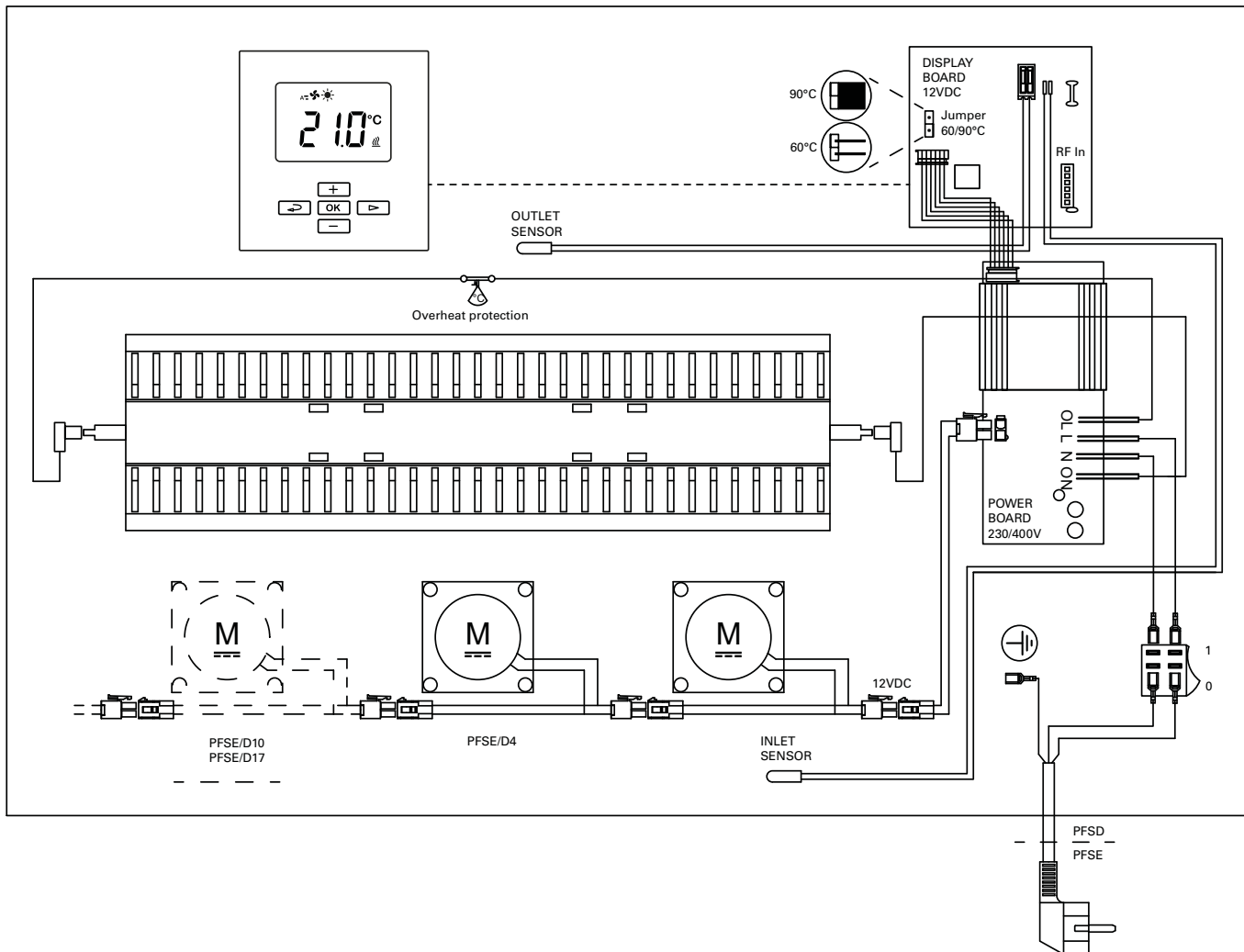

Инструкция по монтажу и эксплуатации

Общие положения

Внимательно изучите настоящую инструкцию до начала монтажа и эксплуатации. Сохраните данную инструкцию для возможных обращений в будущем.

Оборудование может быть использовано только по назначению, определенному данной Инструкцией. Гарантия распространяется на установки, выполненные и используемые в соответствии с требованиями и предписаниями настоящей Инструкции.

Назначение и область применения

Современный дизайн фен-конвектора PF Smart и его многофункциональность в значительной мере определяют его выбор для быстрого и эффективного обогрева. PF Smart может применяться в зданиях любого назначения, включая помещения офисов и жилых домов. Он идеально подходит для обогрева периодически используемых строений, таких как, дачи и лекционные залы общественных зданий, где необходим эффективный и динамичный прогрев. Кроме того, фен-конвектор может управляться удаленно так, что к вашему приезду в доме будет уже тепло. Класс защиты: IP24.

Разрешительные документы

- При монтаже можно задать максимальную температуру поверхности в 60 °С и это будет соответствовать требованиям для обогревательных приборов, используемых в дошкольных учреждениях, культурно-досуговых центрах школьников и в помещениях с туалетных комнат и душевых.
- Конвектор сертифицирован для установки в помещениях с повышенной влажностью, при условии что пульты и кнопки управления прибором не находятся в пределах досягаемости людей, находящихся в ванной или под душем. Приборы, используемые в переносном варианте, не должны располагаться в непосредственной близости от бассейнов, ванн и душа.

Класс защиты: IP24.

Монтаж

Фен-конвектор может устанавливаться на стене с использованием монтажной скобы, входящей

в комплект поставки. Не устанавливайте конвектор непосредственно под настенной розеткой. Минимальные расстояния при установке см. рис 2. Конвектор может использоваться в переносном варианте, опора для напольной установки поставляется как принадлежность.

Установка на монтажной скобе

1. Разместите монтажную скобу ровно на стене и зафиксируйте её саморезами (не менее 2-х) через овальные отверстия. Очень важно, чтобы скоба располагалась строго горизонтально. Для удобства используйте разметочные отверстия, тогда прибор будет установлен на высоте 10 см от пола. Смотрите Рис.3.
2. Навесьте фен-конвектор на скобу.
3. Поверните пластину-фиксатор (Рис.4) и закрепите её к стене саморезом для страховки крепления конвектора.

Монтаж при стационарной установке конвектора на стене

Для того, чтобы иметь возможность установки распаечной коробки с тыльной стороны прибора, следует изогнуть монтажную скобу таким образом, чтобы конвектор располагался на некотором расстоянии от стены. Смотрите рисунки 5 и 6.

1. Согните настенную скобу как показано на рис.6. Отверстия в отогнутой части используются для крепления скобы к стене.
2. Придерживайтесь последовательности действий, описанных в параграфе "Установка на монтажной скобе".

Переносной вариант

Конвектор серии PFSE может использоваться в переносном варианте. Напольная опора PFSS поставляется как принадлежность. Fig. 7.

1. Соберите напольную опору с помощью прилагаемых винтов.
2. Навесьте фен-конвектор на опору. В этом случае пластина-фиксатор не используется и её можно удалить.
3. Закрепите прибор на опоре, используя прилагаемый крепеж и соответствующие отверстия PFSE4 1x, PFSE10/17 2x.

Подключение

Конвектор серии PFSE оснащен кабелем с вилкой длиной 1,2 метра для подключения к заземленной розетке (230В~). Конвектор серии PFSD предназначен для стационарной установки с подключением к сети 400В2~ кабелем на постоянной основе.

Установка должна подключаться к сети через всеполюсной автомат защиты с воздушным зазором не менее 3мм. Все работы должны выполняться квалифицированным специалистом с соблюдением действующих норм и правил.

Конвектор PFS включается кнопкой, расположенной внизу торцевой пластиковой панели.

Смотрите электросхемы.

Диапазон установки температуры поверхности 60 / 90 °С.

Заводская установка температуры поверхности прибор составляет 90 °С. Чтобы перейти в режим пониженной температуры поверхности - min 60 °С, удалите перемычку в клеммной коробке, расположенном под дисплеем во внутренней части прибора.

1. Отключите питание.
2. Для того, чтобы снять фронтальную панель, отверните фиксирующие винты в торцевых элементах, потяните панель снизу на себя и движением вверх снимите ее. (Рис.8)
3. Удалите перемычку. Рис.9.
4. Установите назад фронтальную панель.

При температуре поверхности прибора 60 °С будет поддерживаться режим снижения комнатной температуры и при определенных условиях с экономией энергопотребления.

Запуск (E)

При первом включении после долгого перерыва может появляться небольшой дым или ощущаться запах от сгорания пыли на нагревательных элементах. Эти проявления вполне допустимы и после непродолжительного использования прибора они исчезают.

Сервис, обслуживание и ремонт

До проведения каких-либо работ по обслуживанию, сервису и ремонту выполните следующее:

1. Отключите питание.
2. Для того, чтобы снять фронтальную панель, отверните фиксирующие винты в торцевых элементах, потяните панель снизу на себя и движением вверх снимите ее. (Рис.8)
3. Установите назад фронтальную панель.

Обслуживание

Во время работы электрообогревательных приборов греющие поверхности и элементы корпуса нагреваются и охлаждаются, что может сопровождаться незначительными щелчками.

Внутренние узлы и агрегаты не требуют обслуживания, при необходимости нужно лишь производить периодическую чистку. Частота определяется в зависимости от конкретных условий, но не реже двух раз в год. Решетки входа/выхода, вентиляторы и нагревательные элементы можно чистить с помощью пылесоса или влажной тряпкой. При чистке пылесосом используйте щеточную насадку. Использование активных очищающих составов не допускается.

Защита от перегрева

Фен-конвектор оборудован защитой от перегрева. Введение защиты осуществляется автоматически через 10 минут после срабатывания.

Замена электродвигателя

1. Отключите питание.
2. Для того, чтобы снять фронтальную панель, отверните фиксирующие винты в торцевых элементах, потяните панель снизу на себя и движением вверх снимите ее. (Рис.8)
3. Отсоедините кабели питания неисправного мотора.
4. Отверните фиксирующие винты и извлеките электромотор.
5. Установите исправный электромотор и проделайте все операции в обратном порядке.
6. Установите назад фронтальную панель.

Заводская упаковка

Материалы, используемые для упаковки, выбираются с учетом охраны окружающей среды и поэтому должны иметь возможность переработки и утилизации.

Утилизация прибора по завершении срока его полезной эксплуатации

Данный прибор может содержать вещества, необходимые для его функционирования, но потенциально опасные для окружающей среды. Прибор не должен перерабатываться вместе с бытовыми отходами, необходимо доставить его в специальный пункт экологической утилизации. Пожалуйста, свяжитесь с местными властями для получения дополнительной информации о вашем ближайшем назначенном пункте сбора отходов.

Безопасность

- *В целях защиты от поражения электрическим током приборы с электронагревом могут быть оборудованы УЗО с током утечки 300 мА.*
- *Пространство вблизи каналов входа/выхода воздуха должно быть свободно от каких-либо предметов или материалов!*
- *Во избежание перегрева и пожарной опасности прибор не должен целиком или частично накрываться какими-либо предметами или материалами! (E)*
- *Настоящий прибор может быть использован детьми старше 8 лет, лицами с ограниченной дееспособностью или не имеющими достаточного опыта и знаний только, если они сопровождаются или проинструктированы персоналом, ответственным за их безопасность. Дети не должны иметь возможность играть с прибором. В случае, если дети привлекаются к чистке или техническому уходу за прибором, необходим строгий контроль со стороны лица, ответственного за их безопасность.*
- *Дети младше 3-х лет не должны иметь доступа к прибору без постоянного наблюдения со стороны взрослых.*
- *Дети в возрасте от 3-х до 8-ми лет могут включать/выключать прибор только в том случае, если он установлен по своему назначению в нормальном рабочем положении, а за детьми наблюдают взрослые или они были проинструктированы о правилах пользования прибором и понимают, что его неправильное использование опасно для жизни.*
- *Дети в возрасте от 3-х до 8-ми лет не должны включать прибор в электрическую розетку, регулировать его работу, а также чистить или выполнять элементы его сервисного обслуживания.*

ВНИМАНИЕ - некоторые части данного прибора в процессе эксплуатации могут сильно нагреваться и вызывать ожоги. Особое внимание должно уделяться детям и уязвимым группам населения.

Управление

- Данный прибор используется в целях локального обогрева и в соответствии с Нормативами ЭкоДизайн (EU) 2015/1188 должен оснащаться соответствующими приборами управления:
- Электронное управление комнатной температурой плюс недельный таймер
- Управление комнатной температурой в комбинации с датчиком открытых окон
- Адаптивное управление пуском

Фен-конвектор PF Smart имеет цифровой дисплей, где выставляются все требуемые параметры, а также он может управляться дистанционно через мобильное приложение (iOS, Android) или через веб-браузер.



Мобильные приложения PF Smart

Фен-конвектор PF Smart может управляться дистанционно через мобильное приложение (iOS, Android) или через веб-браузер. Для работы с приложениями требуется радиочастотный модуль (RF-модуль), сетевой концентратор и беспроводное подключение к сети интернета. Смотрите принадлежности в начале Инструкции и в отдельных руководствах.

Запуск системы

Экран дисплея и панель управления

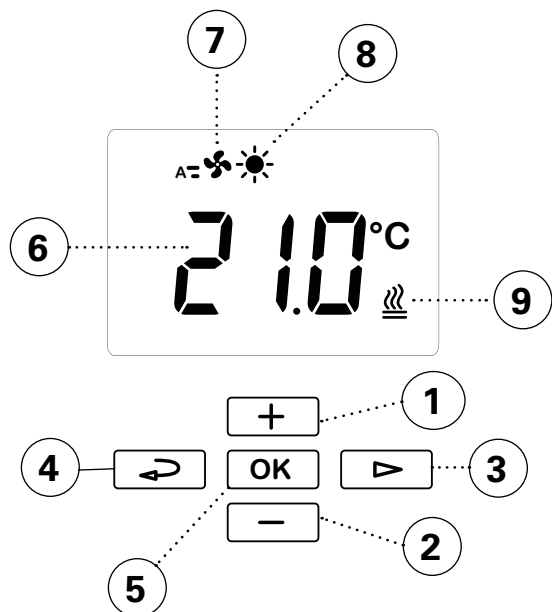

Кнопочная панель

- 1 Увеличить / вверх
- 2 Уменьшить / вниз
- 3 Меню пользователя / пролистать / продолжить
- 4 Возврат
5. Подтвердить / выбрать

Дисплей

- 6 Требуемая комнатная температура (уставка)
- 7 Режим вентилятора Авто включен
- 8 Температурный режим Комфорт включен
- 9 Нагрев включен

Для активации дисплея достаточно нажать на любую кнопку.





PF Smart имеет заводские настройки параметров. Значение температуры легко изменить нажатием кнопок + или -. Режим работы PF Smart легко адаптируются под индивидуальные требования, смотрите далее.

При первом включении после длительного перерыва в работе необходимо установить правильное время. Если недельная программа не используется и нет необходимости в установке времени, то для перехода необходимо последовательно нажимать клавишу ОК пока на дисплее не появятся штатные символы.

Заводские установки

Заданное значение	21 °C
Режим работы вентилятора	Авто
Режим температуры	Комфорт

Быстрые команды

Нажать и удерживать	Быстрая команда
 + 	Блокировка дисплея вкл./выкл.
	Показать время и день недели
 + 	Текущая комнатная температура (фактическое значение)

Символы дисплея

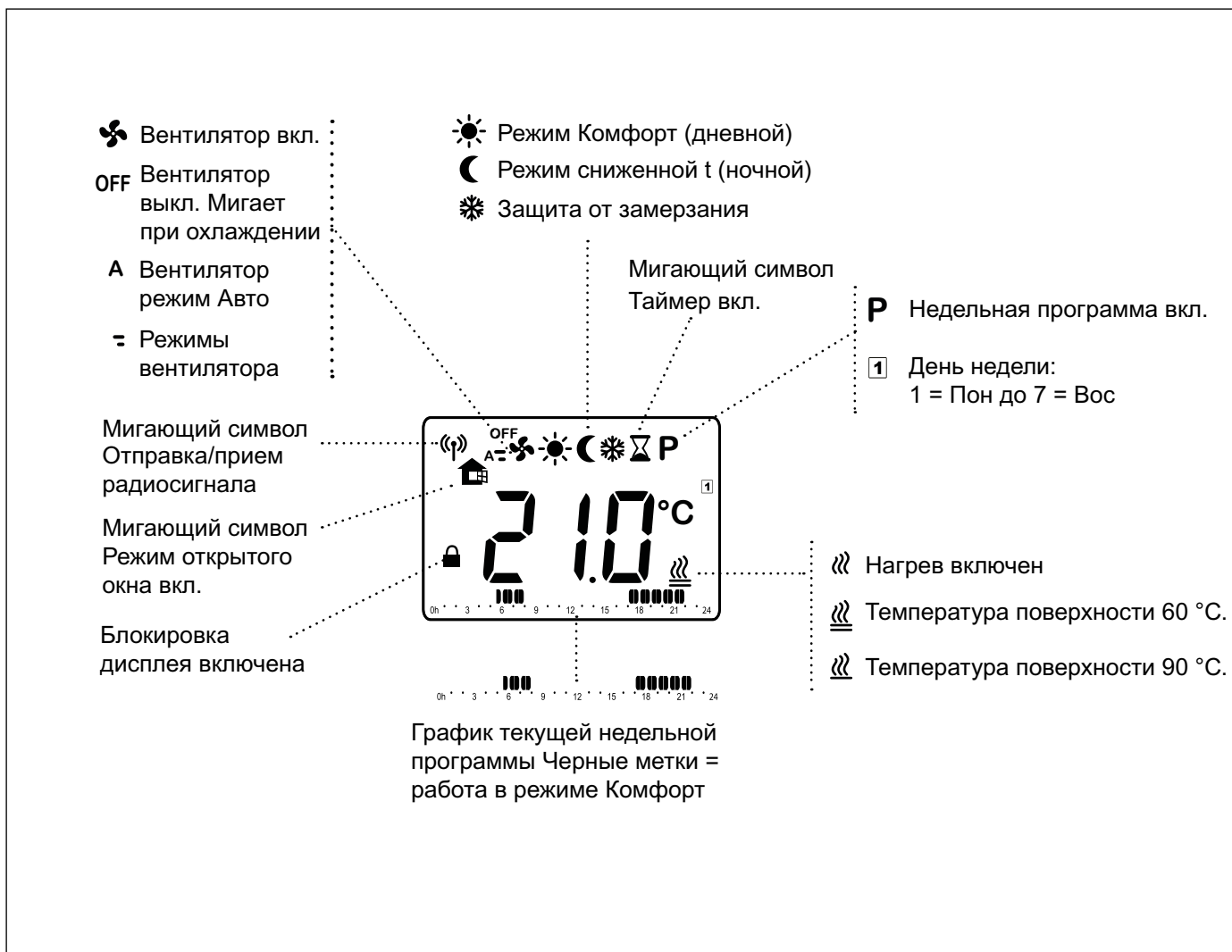



Режим работы вентилятора

Режим работы вентилятора выбирается исходя из ваших пожеланий. Режимы: Авто/Низкий/Высокий/Выкл.

 Меню пользователя

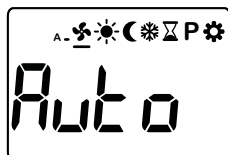
Выбрать 



 Подтверждение

 Установите требуемый режим работы вентилятора.



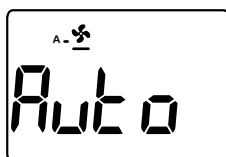

Авто

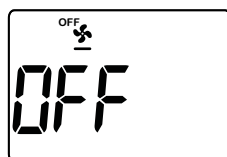

Выкл.



Низкий

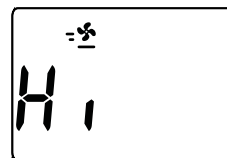

Высокий



 Подтверждение

Режим температуры

Возможно выбрать один из трех режимов работы: дневной (основной режим), снижение температуры (ночной режим) или защита от замерзания (дежурный режим). Настройки для режимов Комфорт и Сниженной t также применяются при использовании недельной программы.

 Меню пользователя

Выбор режима в меню пользователя:

-  Режим Комфорт (дневной)
-  Режим сниженной t (ночной)
-  Защита от замерзания

 Подтверждение

 Установите требуемую комнатную температуру.



 Подтверждение

Режим работы вентилятора	Функции
Авто	Вентилятор работает на низкой скорости за исключением: - если текущая комнатная температура более чем на 2 °C ниже заданной, то для уменьшения времени нагрева скорость вентилятора увеличивается до максимальной. - если прибор перегрелся
Выкл.	Вентилятор выключен. При выборе режима Off, вентилятор продолжает работать в процессе охлаждения прибора до нужной температуры и только потом выключается. Во избежание перегрева прибора внутренний датчик может ограничивать мощность.
Низкий	Низкая скорость. Во избежание перегрева прибора внутренний датчик может ограничивать мощность.
Высокий	Высокая скорость

Заводские установки

Режим температуры	Заданное значение	Режим работы вентилятора
Режим Комфорт (дневной)	21 °C	
Режим сниженной t (ночной)	18 °C	
Защита от замерзания	10 °C	Высокий (заблокировано)

Для установки требуемого режима работы, смотрите параграф Режимы вентилятора. Для температурного режима Защита от замерзания, режим вращения вентилятора блокируется на максимальном значении -High (для лучшего распределения тепла).

Таймер

При помощи таймера значение температуры может быть изменено на некоторый период времени (от 1 часа до 45 дней). Вентилятор работает на заданной скорости.

 Меню пользователя

Выбрать 

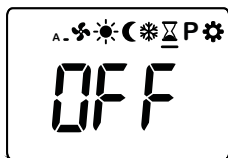

 Подтверждение



Установите требуемое значение времени.





1h - 45d

 Подтверждение

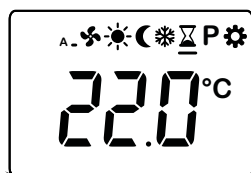

Установите требуемую комнатную температуру.



 Подтверждение

При работающем таймере его символ мигает и на дисплее поочередно показывается значение заданной температуры и время до окончания действия таймера.

По истечении этого времени система возвращается к исходным значениям.

Прогр.на неделю

Конвектор PFS имеет 9 вариантов недельной программы (от P1 до P9) и возможность добавить к ним еще 4 (U1-U4).

Функция ITCS при необходимости (по умолчанию) корректирует систему управления с тем, чтобы достигать заданной температуры к заданному времени в зависимости от окружающих условий. Эту функцию можно отключить, смотрите Установки.

Установленные программы

Программа	Описание	Режим Комфорт (дневной)
P1	Дом	Пон-Пят: 05:30 - 08 17 - 22 Суб-Вос: 07 - 23
P2	Дом, вечером	Пон-Пят: 06:30 - 10 19 - 23:30 Суб-Вос: 07:30 - 23:30
P3	Дом, кратко	Пон-Пят: 06 - 09 16 - 23 Суб-Вос: 07 - 23
P4	Дом, только днем	Пон-Вос: 06 - 22
P5	Выходные	Пят: 17 - 23 Суб-Вос: 07 - 23
P6	Офис	Пон-Пят: 06 - 18
P7	Дом, вечером	Пон-Пят: 09 - 21
P8	Магазин, вечером	Пон-Пят: 09 - 22 Суб-Вос: 09 - 20
P9	Магазин	Пон-Пят: 09 - 18 Суб-Вос: 09 - 14

*) Другое время Режим сниженной t (ночной)

Читайте более подробно на последующих страницах.

Установка недельной программы

 Меню пользователя

Выбрать **P**





Отображается программа P1 или последняя используемая.

 Подтверждение

Выбор предустановленной программы P1-P9

  Выбрать P1-P9.

 Укажите дни работы по выбранной программе нажатием кнопки со стрелкой. От 1 = Mon (Пон) до 7 = Sun (Воскр). Периоды времени, в которых будет активирован режим Комфорт, отобразятся в нижней части дисплея для каждого выбранного дня недели.



 Нажатием кнопки ок подтвердите начало установки программы.

Установка собственных недельных программ U1-U9

  Выбрать U1-U4.

 Для подтверждения сделанного выбора нажмите и удерживайте 2 сек. кнопку ОК.

понедельник **1**

  Выберите, если вы собираетесь начать установку режима Снижения t (Reduced) или Комфорт (Comfort).



Режим сниженной t (ночной)

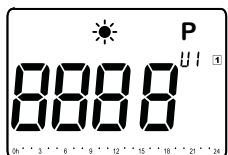

Режим Комфорт (дневной)



 Подтверждение

 Выберите время начала для выбранного режима (Снижение t/Комфорт).









 Подтверждение

  Выберите режим Снижения t или Комфорт для заданного времени.

 Подтверждение

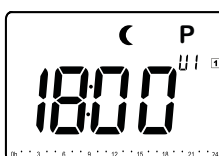
  Выберите время начала для выбранного режима (Снижение t/Комфорт).





 Подтверждение

Вышеперечисленные операции повторяются пока программа не будет установлена полностью. После окончания переходите к следующему дню.

Следующие дни, Tue-Sun (Втор-Воск)

2 3 4 5 6 7

 Переходите к следующему дню.

  Выберите "COPY ye" для копирования программы предыдущего дня или "COPY no" (нет).



Yes - копировать





No - не копировать

 Подтверждение

Если выбран режим (no), то настройки выполняются тем же путем, как и для Понедельника (Mon1).

Когда программа всех 7 дней завершена, вы можете сохранить ее, выбрав "SAVE".

  Для сохранения выберите (ye) или (no) в противном случае.

 Нажатием кнопки ок подтвердите начало установки программы.

Установка перемычек

 Меню пользователя

Выбрать 



 Подтверждение

 Просмотр параметров меню.

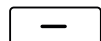

 Подтверждение

Отключение питания

Внимание! Отключение питания на срок более 12 часов может потребовать повторную настройку даты и времени. При неправильной установке текущего времени недельная программа будет работать не корректно.

Опции меню	Функции	Заводские установки	Описание
Time (01)	Для недельной программы. Время и дата.	Необходимо установить при использовании недельной программы.	Установите следующее: - часы (24 ч) - минуты - день недели: пон=1, вос=7 - день/месяц - год Увеличить/уменьшить нажатием +/-. Каждый шаг подтверждать нажатием ОК.
dst (02)	Для недельной программы. Режимы летнего и зимнего времени	Вкл. (on)	Переключение с вкл. (on) на выкл. (OFF) клавишами +/-. Подтвердите нажатием кнопки ОК.
Fr t (03)	Для недельной программы. Вентилятор не работает (fan off) в режиме Снижение t.	Выкл.(off)	Переключение с вкл. (on) на выкл. (OFF) клавишами +/-. Подтвердите нажатием кнопки ОК.
In t (04)	Считайте комнатную температуру	-	Нажмите ОК для возврата в меню.
ItcS (05)	Для недельной программы. Система управления самообучается в том, как достигать заданной температуры к заданному времени в зависимости от окружающих условий.	Вкл. (on)	Переключение с вкл. (on) на выкл. (OFF) клавишами +/-. Подтвердите нажатием кнопки ОК.
rF (06)	Для мобильных приложений. Подключение радиосигнала к управлению.	-	Смотрите отдельную инструкцию по PF Smart для работы мобильными приложениями.
oPn (07)	Режим открытого окна для энергосбережения. Если температура падает больше, чем на 3 °С/мин, то управление переключает систему на 15 минут в режим Защита от замерзания (см. параграф Режимы температуры). Если падение температуры останавливается, то через 15мин управление возвращает систему к прежнему режиму.	Вкл. (on)	Переключение с вкл. (on) на выкл. (OFF) клавишами +/-. Подтвердите нажатием кнопки ОК.
clr (08)	Возврат заводских настроек Эта функция возвращает заводские настройки всех параметров.	-	Переключение с выкл. (No) на да (Yes) клавишами +/-. Возврат к заводским установкам, выберите да нажатием кнопки ОК на 4 секунды (обратный отсчет).
uEe (09)	Считайте номер версии	-	Нажмите ОК для возврата в меню.

Возможные неисправности

Индикация	Причина	Действие
Знак вентилятора мигает. Нет обогрева и вентилятор работает на максимальной скорости.	Температура внутри прибора превысила предел допустимой несмотря на то, что режим нагрева выключен. Вентилятор автоматически включается в режим максимальной скорости и обогрев блокируется до момента, когда температура вернется в рабочий диапазон, после чего переходит к предыдущим настройкам.	<ul style="list-style-type: none"> • Проверьте, возможно что-то мешает нормальной циркуляции на решетках забора и выхода воздуха. • Произведите чистку внутри прибора. • Проверьте, что внутренний сенсор (на выходной решетке) размещен правильно.
Появляется надпись "Обогрев выкл." Нет обогрева	Система управления воспринимает ситуацию как отсутствие нагрева нагревательных элементов. (Разность температуры между комнатным и внутренним датчиками через 90 сек. менее 5 °C)	<ul style="list-style-type: none"> • Проверьте, возможно что-то мешает нормальной циркуляции на решетках забора и выхода воздуха. • Для автозвездения защиты от перегрева отключите питание не менее чем на 10 мин. • Включите питание и снимите аварийный сигнал нажатием клавиши ОК в течение 3 сек.
Обогрев выключен и на дисплее мигает надпись "Sens In"	Нижний датчик неисправен или отсоединен.	Свяжитесь со специалистами сервисных служб или Frisco.
Обогрев выключен и на дисплее мигает надпись "Sens In"	Верхний датчик неисправен или отсоединен.	Свяжитесь со специалистами сервисных служб или Frisco.
Прибор дает тепло, но недостаточно и не так, как раньше, хотя настройки не менялись.	Внутренняя температура быстро достигает предельного значения, что ограничивает тепловую мощность.	<ul style="list-style-type: none"> • Проверьте, возможно что-то мешает нормальной циркуляции на решетках забора и выхода воздуха. • Произведите чистку внутри прибора. • Проверьте, что все моторы работают в заданном режиме.
Все вентиляторы не вращаются.	Скорость вентилятора установлена в положение OFF (Выкл.).	Установите режим работы вентилятора в положение Auto.
	Активирована функция вентиляторы выкл. (off) в режиме Сниженной t.	В установках задайте функцию Сниженной t в положение OFF.
	Контакт первого мотора разомкнут.	Проверьте подключение мотора.

В случае, если неисправности не удастся устранить, обратитесь к специалистам компании Frisco.

Перевод текста для страниц с рисунками

- Minimum distances
- Mounting with wall brackets
- Align the wall bracket
- Possibility to use guide holes for easy positioning
- Fastening with lockplate
- Mounting when a connection box is to be placed behind the unit
- Free space to mount the connection box behind the unit
- Bending the wall bracket
- Portable use
- Floor stand
- Open the unit
- Change the maximum surface temperature from 90°C to 60°C by removing the jumper. Default 90°C.
- Accessories
- Минимальные расстояния при установке
- Установка на монтажных скобах
- Выровняйте настенную скобу
- Для правильной установки используйте контрольные отверстия.
- Контрольное крепление фиксирующей пластиной.
- Монтаж с использованием сетевого концентратора и его установкой на задней панели прибора.
- Свободное пространство для монтажа сетевого концентратора сзади прибора.
- Изгиб настенной скобы
- Переносной вариант
- Опоры для напольной установки
- Откройте аппарат
- Удалите перемычку и измените максимальную температуру поверхности прибора с 90°C на 60°C. По умолчанию 90°C.
- Принадлежности

Технические характеристики

Output [W]	= Мощности
Airflow [m ³ /h]	= Расход воздуха
Sound level [dB(A)]	= Уровень шума
Voltage [V]	= Напряжение
Amperage [A]	= Ток
Output motor [W]	= Мощности двигатель
Weight [kg]	= Вес

*) Условия: Расстояние до прибора 2 метра. Фактор направленности 2. Эквивалентная площадь звукопоглощения 12,75 м². При низком/высоком расходе воздуха.

Класс защиты: IP24.

Сертифицированы ГОСТ, стандарт CE.



Main office

Frico AB
Industrivägen 41
SE-433 61 Sävedalen
Sweden

Tel: +46 31 336 86 00
mailbox@frico.se
www.frico.net

**For latest updated information and information
about your local contact: www.frico.net.**