

МУЛЬТИ СПЛИТ-СИСТЕМЫ НАСТЕННОГО ТИПА

ВНУТРЕННИЕ БЛОКИ

'ХОЛОДНЫЕ'/

РЕВЕРСИВНЫЕ МОДЕЛИ

MWMS 010E / ER

MWMS 010F / FR

MWMS 015F / FR

MWMS 020C / CR

MWMS 020F / FR



НАРУЖНЫЕ БЛОКИ

MMSD 1010A/AR

MMSD 1015A/AR

MMSD 1515A/AR

MMSD 1520A/AR

MMSD 1020A

MMSD 2020A

MMST 101010A

MMST 101015A

MMST 101515A

MMST 151515A

MMST 101020A



РУКОВОДСТВО ПО МОНТАЖУ, ЭКСПЛУАТАЦИИ И ОБСЛУЖИВАНИЮ

Дата изд. - июль 2001 г.

В данном руководстве приведены основные требования и рекомендации по монтажу и эксплуатации сплит-системы, соблюдение которых необходимо для обеспечения безопасной и корректной работы оборудования.

Для соответствия национальным правилам и стандартам могут потребоваться специальные настройки и регулирование кондиционера.

Перед началом монтажных работ и запуском системы обязательно нужно ознакомиться с данным руководством и хранить его под рукой для последующих обращений.

ИНСТРУКЦИИ ПО ТЕХНИКЕ БЕЗОПАСНОСТИ

Перед монтажом кондиционера внимательно прочитайте данные инструкции по технике безопасности.



ВНИМАНИЕ!





- Монтаж и обслуживание должны выполняться квалифицированными специалистами, знающими местные нормы и правила и имеющими необходимый опыт в области оборудования кондиционирования воздуха.
- Все работы по электроподключению должны производиться согласно национальным правилам по проведению электромонтажных работ.
- Перед началом электромонтажа следует убедиться в соответствии параметров электросети тем значениям, которые указаны на идентифицирующей табличке кондиционера.
- При электроподключении кондиционер должен быть обязательно заземлен во избежание его выхода из строя в случае неправильно выполненного монтажа.
- Электрокабели ни в коем случае не должны соприкасаться с трубными линиями хладагента, электродвигателями и подвижными компонентами компрессора и вентилятора.
- Перед началом монтажных работ следует убедиться в том, что выключатель кондиционера установлен в положение “Выключено” (OFF).

ВАЖНО!

НИ В КОЕМ СЛУЧАЕ НЕЛЬЗЯ УСТАНАВЛИВАТЬ КОНДИЦИОНЕР В ПОМЕЩЕНИЯХ ПРАЧЕЧНЫХ.



ОСТОРОЖНО!

- **Нельзя устанавливать кондиционер вблизи источников возможных утечек взрыво-пожароопасных газов,**
 так как это может привести к пожару.
- **Дренажная линия должна быть выполнена в строгом соответствии со всеми требованиями.**
 В противном случае могут возникнуть протечки воды, и, как следствие, порча имущества.
- **Нельзя заправлять кондиционер излишним количеством хладагента.**
 Агрегат поставляется уже с предварительной заправкой. Излишнее количество хладагента в контуре может вызвать выход из строя компрессора.
- **После выполнения монтажа или сервисного обслуживания внутреннего блока следует убедиться в надлежащей фиксации лицевой панели на блоке;** неправильное крепление панели вызовет повышенный шум при работе кондиционера.

КОМПЛЕКТАЦИЯ СИСТЕМЫ

НАРУЖНЫЙ БЛОК

НАСТЕННЫЕ ВНУТРЕННИЕ БЛОКИ



MMSD 1010A/AR
MMSD 1015A/AR
MMSD 1515A/AR

Подключение к 2
внутренним блокам



x 2

MWMS 010E / ER
MWMS 010F / FR
MWMS 015F / FR



MMST 101010A
MMST 101015A
MMST 101515A
MMST 151515A
MMST 101020A

Подключение к 3
внутренним блокам



x 3

MWMS 010E
MWMS 010F
MWMS 015F
MWMS 020C
MWMS 020F



MMSD 1520A/AR
MMSD 1020A
MMSD 2020A

Подключение к 2
внутренним блокам



x 2

MWMS 010E
MWMS 010F
MWMS 015F / FR
MWMS 020C / CR
MWMS 020F / FR

ОБЩИЙ ВИД МУЛЬТИ-СПЛИТ СИСТЕМЫ

ВНУТРЕННИЕ БЛОКИ

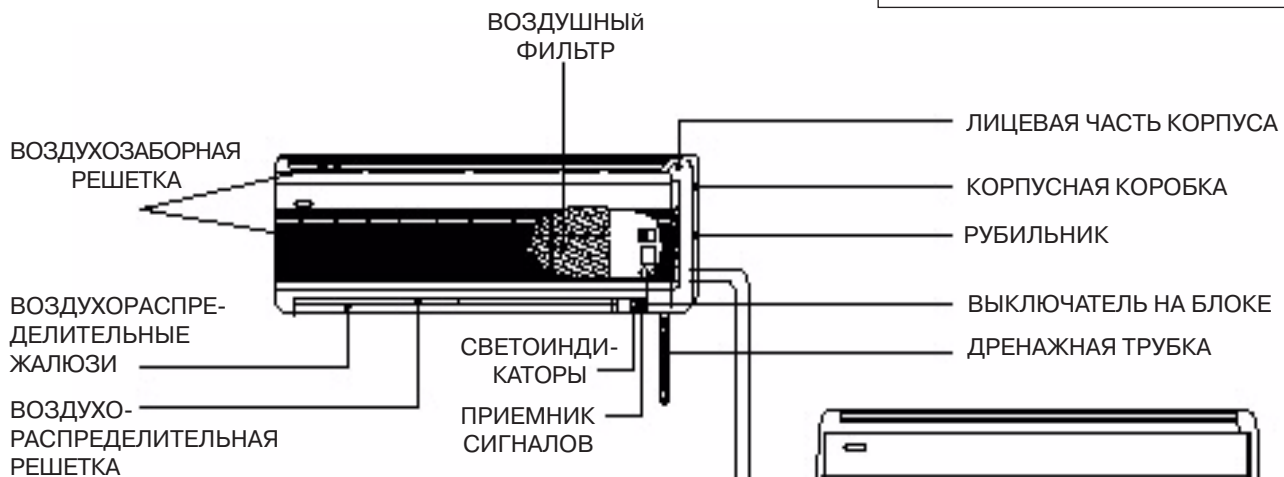

НАРУЖНЫЙ БЛОК

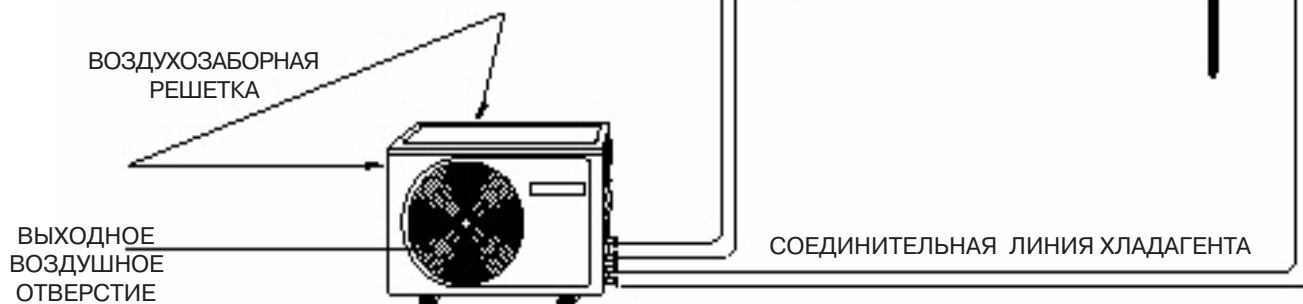

ГАБАРИТНЫЕ РАЗМЕРЫ ВНУТРЕННИЙ БЛОК - MWMS

ВИД СВЕРХУ

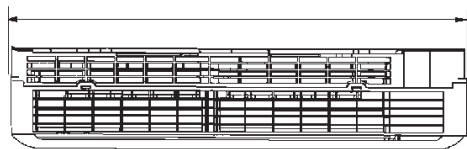

ФРОНТАЛЬНЫЙ ВИД

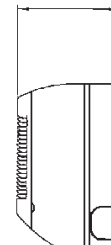
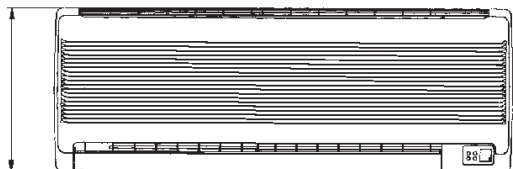

ВИД СБОКУ

МОНТАЖНОЕ ОСНОВАНИЕ

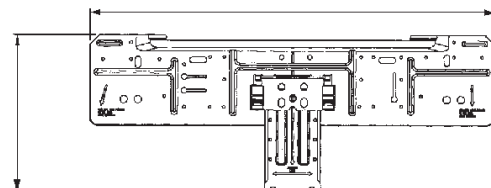

НАРУЖНЫЙ БЛОК - MSD 1010A / 1015A / 1515A

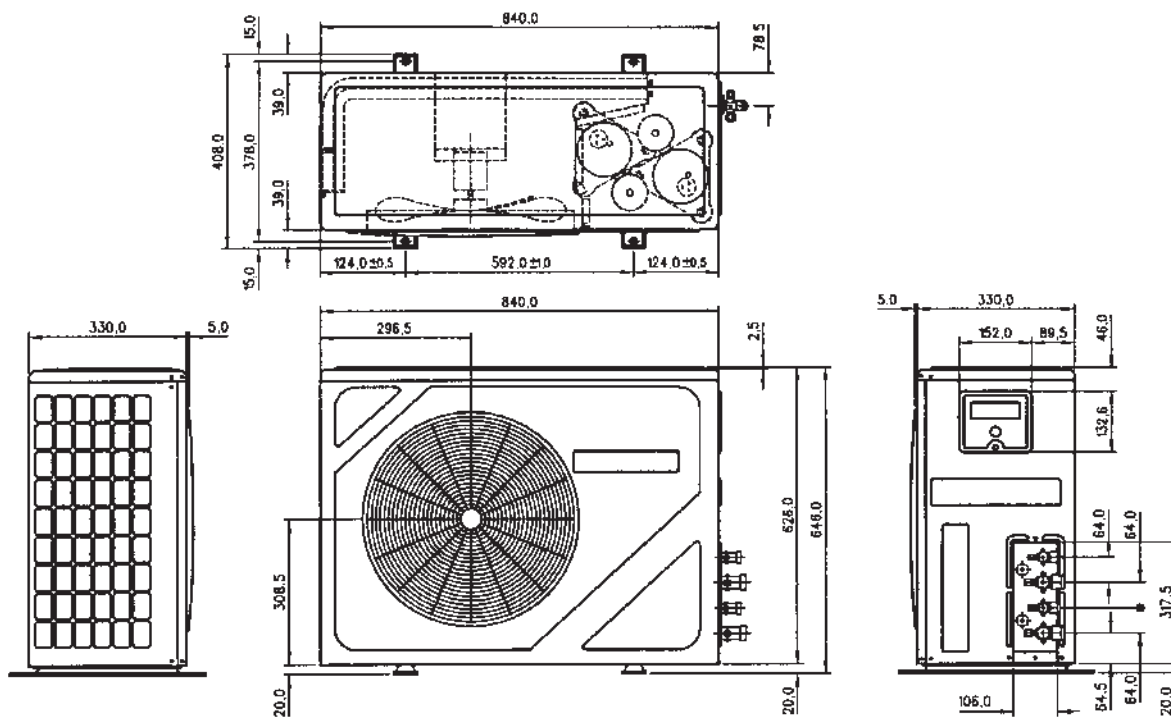

ПРИМЕЧАНИЯ:

1. Все размеры указаны в мм.
2. Внешний вид полученного блока может не соответствовать приведенному на схеме.

РАЗМЕР (мм)	A	B	C	D	E
MWMS 10E/R	785.0	297.0	169.0	595.0	194.2
MWMS 10F/R MWMS 15F/R	815.0	290.6	180.8	719.4	278.0
MWMS 20C/CR	1043	372	189	897.5	320
MWMS 20F/FR	1060.0	310.0	200.0	911.7	293.9

НАРУЖНЫЙ БЛОК MSD 1020A / 1520A / 2020A

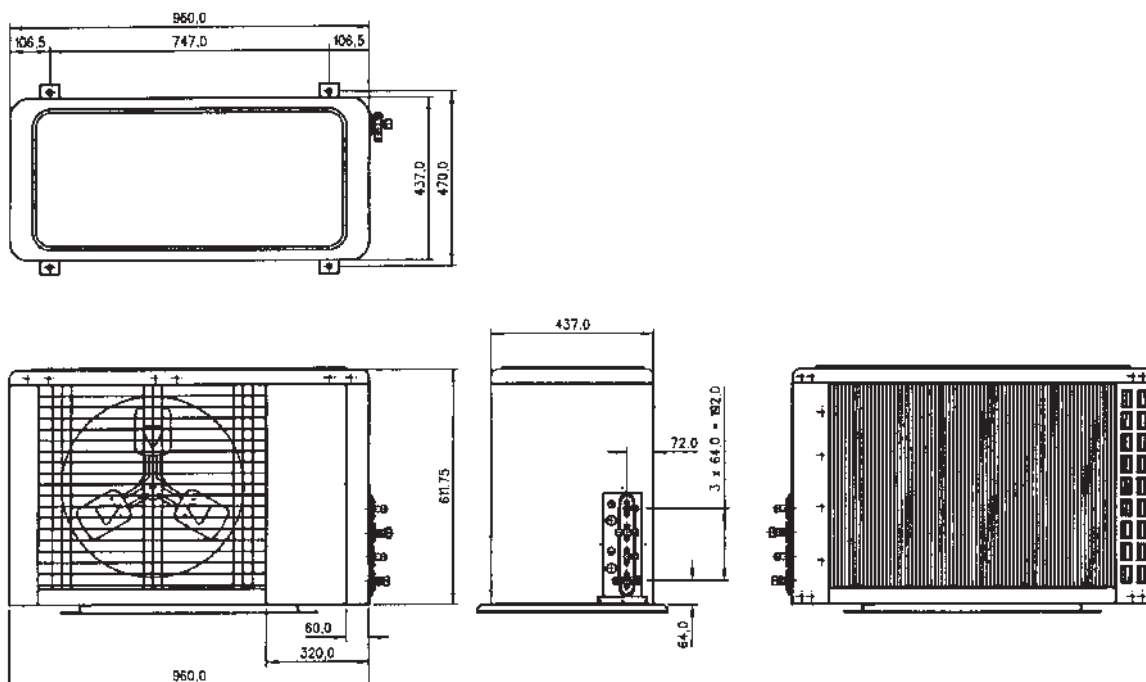

НАРУЖНЫЙ БЛОК MST 101010A / 101015A / 101515A / 151515A / 101020A

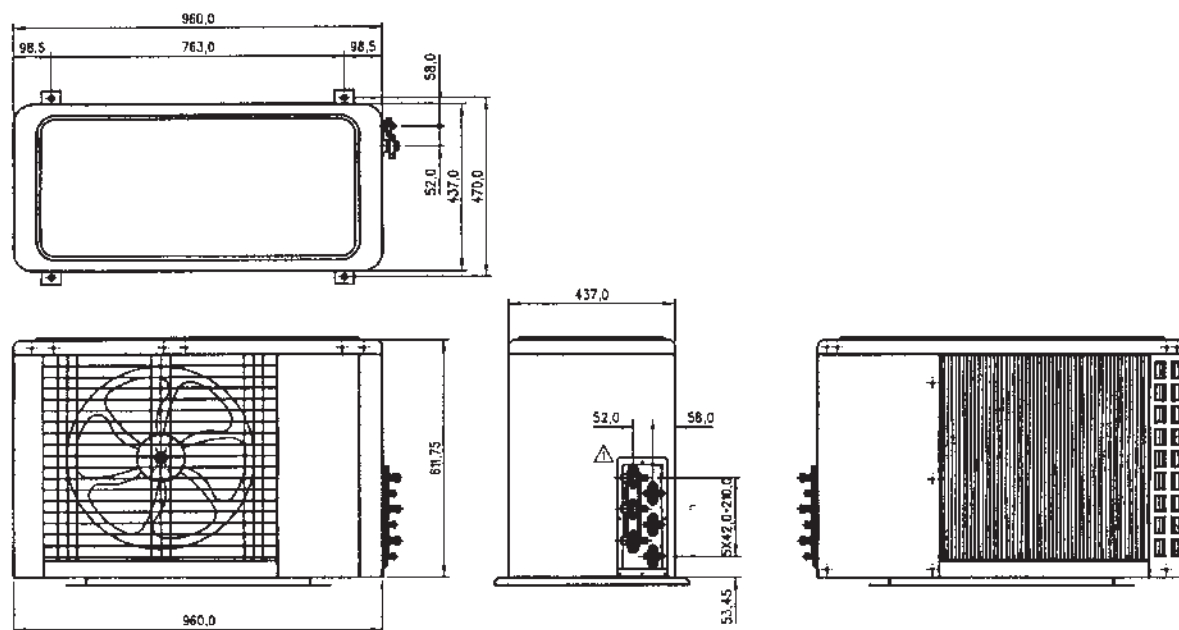

ПРИМЕЧАНИЕ: все размеры указаны в мм

⚠ ОСТОРОЖНО!

При монтаже и обслуживании следует соблюдать осторожность, чтобы не задеть острые края и поверхности теплообменников.

ВЫБОР МОНТАЖНОЙ ПОЗИЦИИ НАРУЖНОГО БЛОКА

Выбирая монтажную позицию наружного блока, следует учитывать, что при повышении температуры конденсации увеличивается и температура испарения, а, следовательно, понижается хладопроизводительность. Поэтому, чтобы достичь наиболее эффективной работы блока, при выборе места его установки следует руководствоваться нижеследующими рекомендациями :

- Нельзя располагать блок таким образом, чтобы теплый воздух после охлаждения им конденсатора опять попадал в теплообменник. Кроме того, должно быть достаточно свободного пространства для возможности проведения технического обслуживания.

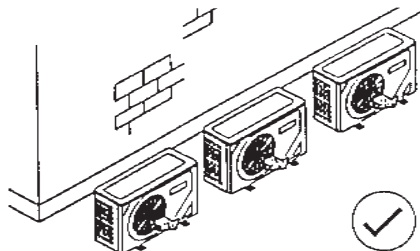
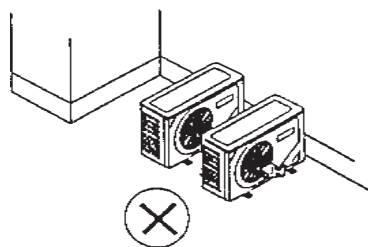

- На пути следования входящего и выходящего воздушных потоков не должно быть преград.

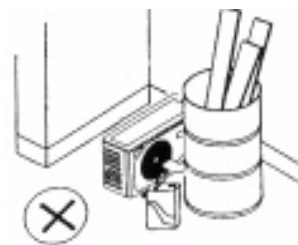
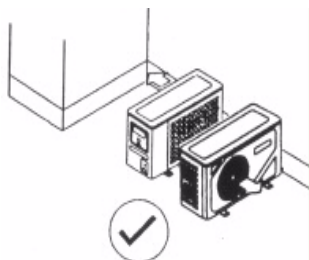

- Место, выбранное для монтажной позиции, должно быть хорошо проветриваемым, чтобы воздух, подаваемый на охлаждение конденсатора, постоянно обновлялся.
- Конструкция, на которой устанавливается блок, должна обладать достаточной несущей способностью, чтобы выдержать его вес, а также иметь звуко-и вибропоглощающие свойства.
- Место установки должно быть как можно больше защищено от попадания пыли, частиц масла и топлива.
- Блок нужно устанавливать в наиболее прохладном месте, защищенном от попадания прямого солнечного излучения. Если это невозможно, следует использовать навес. Температура заборного воздуха не должна превышать наружную (максимальное значение - 45°C).
- На месте установки блока должен обеспечиваться надлежащий дренаж дождевых и талых вод.

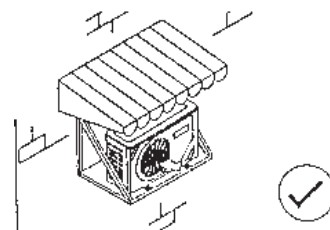

В Таблице 1 указаны величины рекомендуемых свободных зазоров от стенок блока.

Если наружный блок устанавливается рядом с конструкцией, высота которой превышает 2 м, или существует какое-либо препятствие сверху блока, следует увеличить свободные расстояния по сравнению со значениями, приведенными в таблице.

Таблица 1
СВОБОДНЫЕ ЗАЗОРЫ ОТ СТЕНОК НАРУЖНОГО БЛОКА

Обозначение	A	B	C	D
Минимальное расстояние (мм)	300	1000	300	500

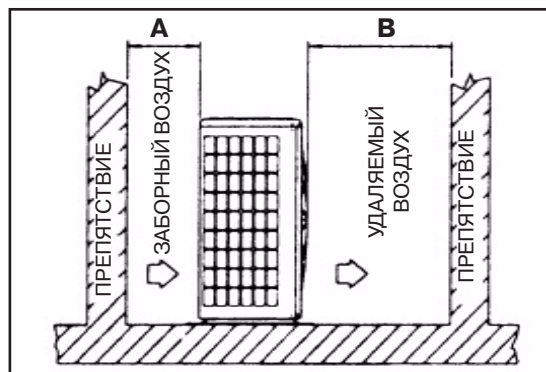
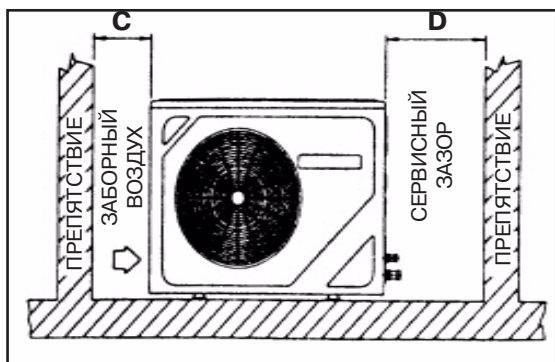

МОНТАЖ ВНУТРЕННЕГО БЛОКА

ВЫБОР МОНТАЖНОЙ ПОЗИЦИИ

Требования к выбору монтажной позиции внутреннего блока:

- Выбор монтажной позиции блока должен определяться возможностями обеспечения отвода конденсата, электроподключения и подсоединения трубных линий хладагента.
- На пути следования входящего и выходящего воздушных потоков не должно быть предметов, создающих преграды для свободного распределения и подачи воздуха.
- Распределение и забор воздуха не должны осуществляться по короткому циклу.
- Стена, на которой будет фиксироваться блок, должна быть достаточно прочной, ровной, строго вертикальной и не подверженной вибрации.
- Не должно быть никаких препятствий для съема и установки на место рамы воздушного фильтра.
- Вблизи от блока не должно быть источников тепла и легковоспламеняющихся газов.
- На место установки внутреннего блока не должны попадать прямые солнечные лучи.
- Нельзя монтировать блок рядом с дверными или оконными проемами.

УСТАНОВКА МОНТАЖНОГО ОСНОВАНИЯ

- Перед началом монтажа убедитесь в том, что стена, на которой будет фиксироваться блок выбранного типоразмера, обладает достаточной несущей способностью, чтобы выдержать его вес. В противном случае необходимо укрепить стену плитой, балками или стойками.
- Ни в коем случае нельзя монтировать блок без предварительной установки монтажного основания.
- Наложите прилагаемую монтажную схему на стену в том месте, где предполагается размещать блок.
- Убедитесь, что предполагаемая позиция блока предусматривает наличие достаточного свободного расстояния для технического обслуживания.
- Проверьте выравнивание монтажной схемы, в случае необходимости используйте отвес.
- Отметьте соответствующие позиции монтажных отверстий.
- Просверлите 4 монтажных отверстия для фиксирующих винтов.
- Расположите монтажное основание строго горизонтально, в случае необходимости используйте отвес.
- Закрепите основание 4 крепежными винтами.

На рисунке указаны величины рекомендуемых свободных зазоров от стенок блока.

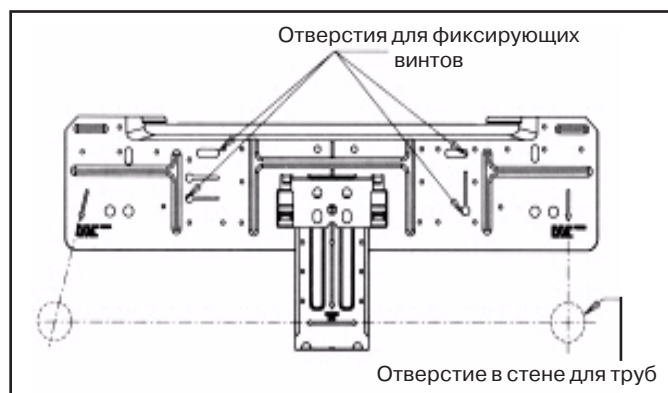
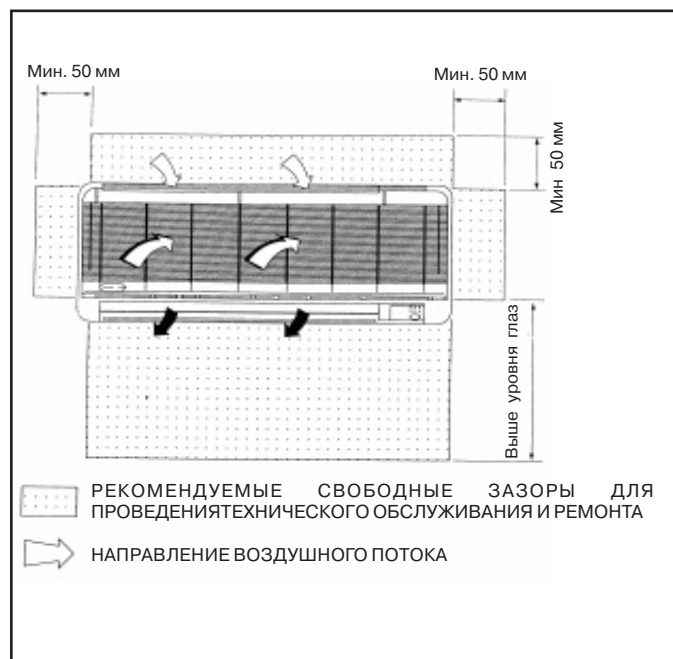

- В случае отвода трубных линий с тыльной стороны блока просверлите в стене отверстие диаметром 65 мм. Отверстие должно быть расположено с небольшим уклоном к наружной стороне стенки, как показано на рисунке.

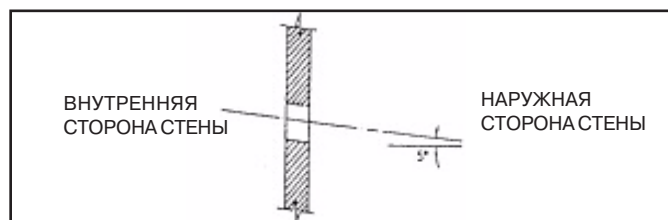

ПОДГОТОВКА ВНУТРЕННЕГО БЛОКА К МОНТАЖУ

Выньте блок из упаковки, поместите на ровную поверхность и снимите фиксирующие винты, которыми крепится лицевая панель.

ВЫБОР НАПРАВЛЕНИЯ ТРУБНЫХ ЛИНИЙ

Линии хладагента можно подводить к блоку через выбиваемые в нем отверстия в одном из пяти возможных направлений, указанных на рисунке.

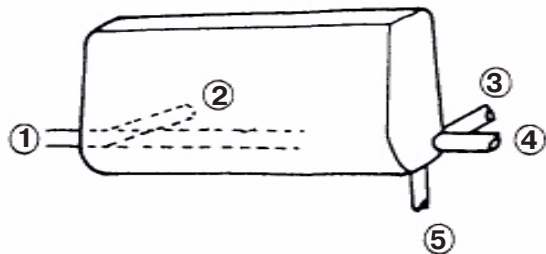

После выбора подходящего направления патрубки хладагента внутреннего блока необходимо аккуратно согнуть, отцентрировав их с соответствующим отверстием, вырезаемым в корпусе.

При выводе патрубков с правой и тыльной стороны блока следует, удерживая их нижнюю часть, зафиксировать направление и только после этого согнуть трубки.

Дренажный патрубок следует скрепить с патрубками хладагента виниловой лентой. То же можно сделать и с соединительным кабелем внутреннего и наружного блоков.

ФИКСАЦИЯ БЛОКА НА МОНТАЖНОМ ОСНОВАНИИ

Посредством двух зацепов, находящихся сверху с тыльной стороны блока, повесьте его на верхнюю часть монтажного основания.

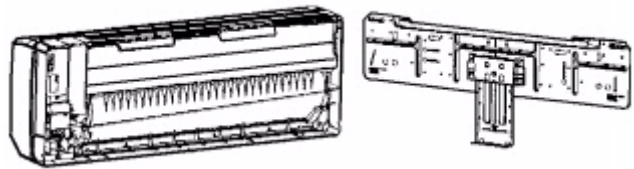

Для удержания блока в наклонном положении с целью упрощения электромонтажных работ и подсоединения трубных линий можно использовать опорную планку монтажного основания.



После окончания монтажных работ зафиксируйте блок винтом в нижней его части.

МОНТАЖ ДРЕНАЖНОЙ ЛИНИИ

- Для того, чтобы конденсат мог свободно стекать в дренажную систему, необходимо располагать дренажную трубку под уклоном к горизонтальной поверхности по направлению к наружной стороне стенки.
- При прокладке дренажной линии следует избегать образования участков подъемов и ловушек.
- Необходимо учесть, что во внутреннем блоке для выбора подходящего варианта предусмотрено два отверстия для отвода конденсата из поддона. Поэтому после монтажа дренажной трубки второе отверстие следует закрыть прилагаемой к блоку заглушкой.

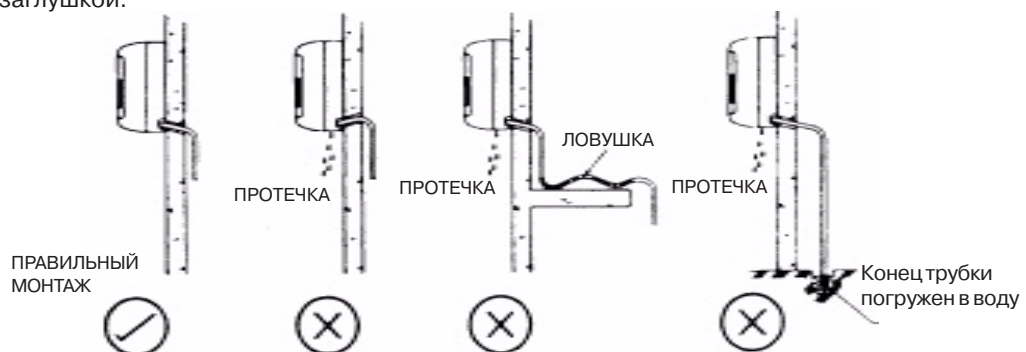

МОНТАЖ ТРУБОПРОВОДА ХЛАДАГЕНТА

ДЛИНА ТРУБНОЙ ЛИНИИ И ВЫСОТА ПОДЪЕМА

Слишком длинный трубопровод хладагента приводит к снижению надежности и производительности кондиционера. При наличии в трубопроводе большого количества изгибов увеличивается сопротивление потоку хладагента, а, следовательно, снижается хладопроизводительность. В худшем случае может произойти выход компрессора из строя. Поэтому при прокладке хладагента следует выбирать кратчайший путь с учетом рекомендаций, приведенных в таблице 2 и на рисунках, приведенных на следующей странице.

Примечание: Количество хладагента, заправленного на заводе-изготовителе в наружный блок, рассчитано на длину трубопровода до 5 м для каждого подключаемого внутреннего блока.

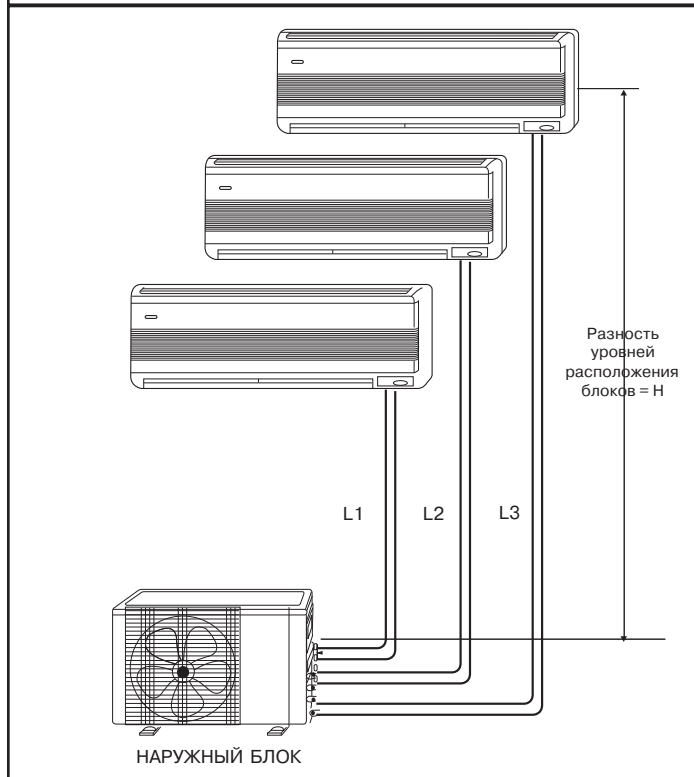
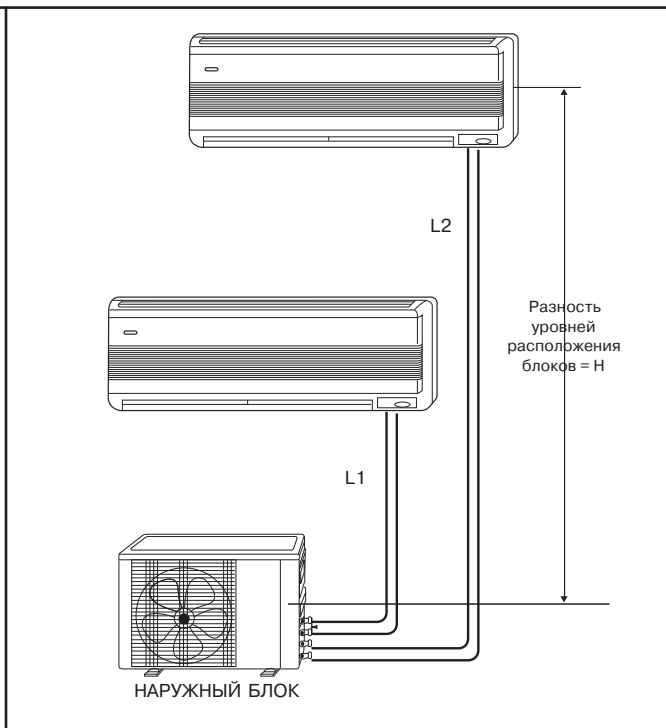
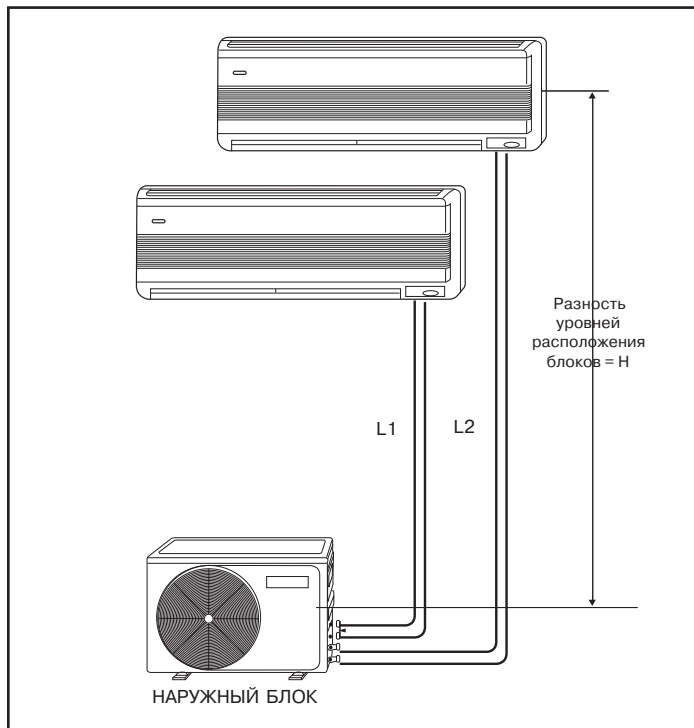

МОДЕЛЬ НАРУЖН. БЛОКА	MSD1010A/AR	MSD1015A/AR	MSD1515A/AR	MSD1020A/AR	MSD1520A/AR	MSD2020A/AR
Макс. длина линии, L	10м / 10м	10м / 10м	10м / 10м	10м / 15м	10м / 15м	15м / 15м
Макс. высота подъема, H	5м / 5м	5м / 5м	5м / 5м	5м / 8 м	5м / 8 м	8м / 8м
Макс. кол во изгибов	10 / 10	10 / 10	10 / 10	10 / 10	10 / 10	10 / 10
Диаметр линии жидкости	1/4" / 1/4"	1/4" / 1/4"	1/4" / 1/4"	1/4" / 1/4"	1/4" / 1/4"	1/4" / 1/4"
Диаметр линии газа	3/8" / 3/8"	3/8" / 1/2"	1/2" / 1/2"	3/8" / 5/8"	1/2" / 5/8"	5/8" / 5/8"

МОДЕЛЬ НАРУЖН. БЛОКА	MST101010A	MST101015A	MST101515A	MST151515A	MST101020A
Макс. длина линии, L	10м / 10м / 10м	10м / 10м / 10м	10м / 10м / 10м	10м / 10м / 10м	10м / 10м / 15м
Макс. высота подъема, H	5м / 5м / 5м	5м / 5м / 5м	5м / 5м / 5м	5м / 5м / 5м	5м / 5м / 8м
Макс. кол во изгибов	10 / 10 / 10	10 / 10 / 10	10 / 10 / 10	10 / 10 / 10	10 / 10 / 10
Диаметр линии жидкости	1/4" / 1/4" / 1/4"	1/4" / 1/4" / 1/4"	1/4" / 1/4" / 1/4"	1/4" / 1/4" / 1/4"	1/4" / 1/4" / 1/4"
Диаметр линии газа	3/8" / 3/8" / 3/8"	3/8" / 3/8" / 1/2"	3/8" / 1/2" / 1/2"	1/2" / 1/2" / 1/2"	3/8" / 3/8" / 5/8"

ВЫПОЛНЕНИЕ КОНИЧЕСКИХ РАСТРУБОВ

- Для линии хладагента нужно использовать чистые медные трубки без каких-либо повреждений. Нельзя вынимать пластмассовые и резиновые заглушки и выкручивать латунные головки клапанов, фитингов, патрубков и теплообменников до тех пор, пока линии всасывания и нагнетания не будут полностью подготовлены к подсоединению.
- При выполнении сварочных и паяльных работ следует продуть газообразным азотом теплообменник и соединительные патрубки, что необходимо для удаления окалины и сажи внутри труб.
- Разрезать трубу нужно постепенно, так как резкий и глубокий надрез может вызвать деформацию трубки и образование на ней дополнительных заусениц. См. рисунок.

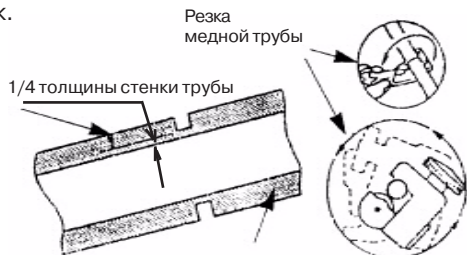

- Направив трубу вниз (во избежание попадания металлической стружки внутрь), удалите заусеницы со среза трубы, как показано на рисунке. Это поможет предотвратить неровности поверхности конических раструбов, а, следовательно, утечки газообразного хладагента.



ПОДСОЕДИНЕНИЕ ТРУБНЫХ ЛИНИЙ К БЛОКАМ

- Отцентрируйте подсоединяемую трубу и соответствующий патрубок блока, а затем затяните рукой коническую гайку на трубе.
- После этого, для окончательного крепления гайки, затягивайте ее гайковертом до тех пор, пока не услышите характерный щелчок.
- При затягивании гайки гайковертом убедитесь в том, что направление вращения совпадает с тем, которое указано стрелкой на гайковерте.

Допустимый крутящий момент при затягивании гайки гайковертом указан в таблице 4.

Таблица 4

ДИАМЕТР ТРУБЫ		КРУТЯЩИЙ МОМЕНТ (Нм)
Дюймы	мм	
1/4"	6.35	18
3/8"	9.53	42
1/2"	12.70	55
5/8"	15.88	65

- Снимите конические гайки с патрубков внутреннего и наружного блоков и оденьте их на обрезанные трубы, после чего сделайте развальцовку труб.
- Длина трубы, выступающая за окончание развальцовочной матрицы, зависит от типа используемого развальцовочного инструмента. См. рисунок.



В таблице указаны значения для двух типов матриц: Rigid и Imperial.

Таблица 3

ДИАМЕТР ТРУБЫ		A (мм)	
Дюймы	мм	Imperial матрица	Rigid матрица
1/4"	6.35	1.3	0.7
3/8"	9.52	1.6	1.0
1/2"	12.70	1.9	1.3
5/8"	15.88	2.2	1.7
3/4"	19.05	2.5	2.0

- Надежно зафиксируйте трубу на развальцовочной матрице. Отцентрируйте отверстия в матрице и развальцовочном пробойнике, а затем полностью затяните пробойник.
- Край трубы после развальцовки должен быть ровным, без трещин и царапин.

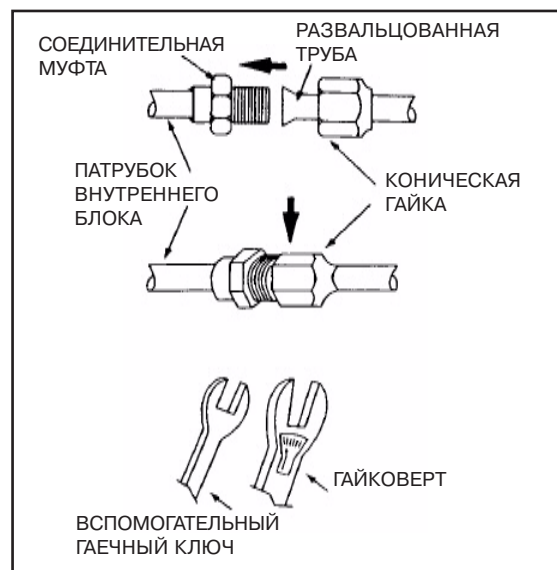

ЭЛЕКТРОПОДКЛЮЧЕНИЕ

Приведенные в этом разделе данные указаны только для информации. Они должны быть выверены в соответствии с действующими в стране местными и национальными электрическими стандартами. Действительные значения также будут зависеть от способа электромонтажа и типа используемых проводников.

- Перед выполнением электромонтажа в соответствии с прилагаемой электросхемой необходимо убедиться в том, что напряжение питания в сети соответствует параметрам, указанным на идентификационной табличке блока.
- Оба блока должны подключаться к отдельному гнезду питания. В контуре каждого блока должен устанавливаться силовой рубильник и разъединитель цепи в качестве устройства защиты от токовых перегрузок.

- Блок обязательно должен быть заземлен для предотвращения поражения электрическим током в случае повреждения электроизоляции.
- Кабели должны быть плотно зафиксированы на контактной колодке.
- Электропроводка не должна соприкасаться с трубными линиями газообразного хладагента, компрессором и подвижными компонентами вентилятора и электродвигателей.
- Сетевой кабель должен соответствовать по минимальным параметрам кабелю типа H05RN-F (245IEC57).

MSD 1010A / 1015A / 1515A / 1020A / 1520A / 2020A

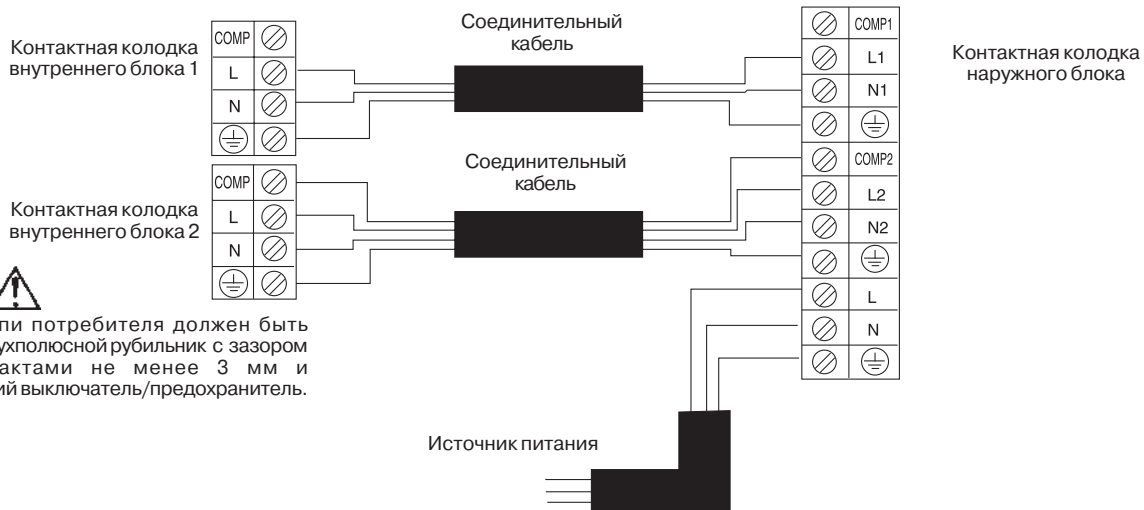

В электроцепи потребителя должен быть установлен двухполюсной рубильник с зазором между контактами не менее 3 мм и автоматический выключатель/предохранитель.

MST 101010A / 101015A / 101515A / 151515A

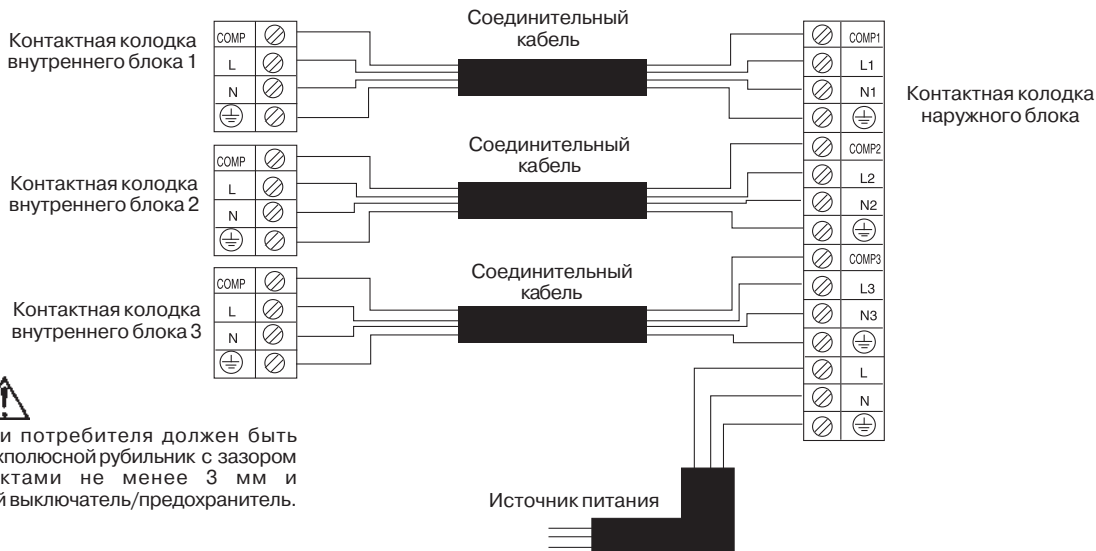

В электроцепи потребителя должен быть установлен двухполюсной рубильник с зазором между контактами не менее 3 мм и автоматический выключатель/предохранитель.

MSD 1010AR / 1015AR / 1515AR / 1020AR / 1520AR

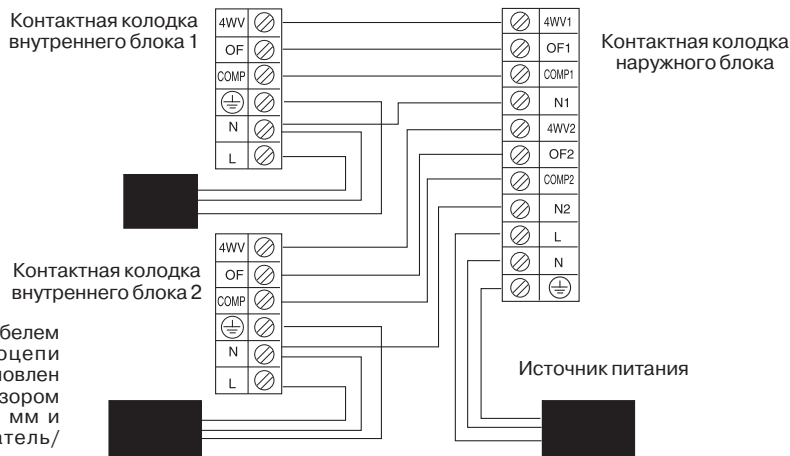

Блок комплектуется сетевым кабелем длиной 1.5 м. В электроцепи потребителя должен быть установлен двухполюсной рубильник с зазором между контактами не менее 3 мм и автоматический выключатель/предохранитель.

ВАКУМИРОВАНИЕ КОНТУРА ХЛАДАГЕНТА

Наружный блок поставляется уже заправленным хладагентом R22(из расчета на длину трубной линии для каждого внутреннего блока, не превышающей 5 м) и сам по себе не нуждается в вакуумировании или заправке, но после соединения блоков линиями хладагента и перед тем, как открыть запорный вентиль наружного блока для подачи хладагента в систему, следует стравить воздух из внутреннего блока и соединительного трубопровода. Это процедура необходима ввиду того, что влага, содержащаяся в воздухе, при попадании ее в контур хладагента, может вызвать сбой в работе компрессора.

Соединительные патрубки наружного блока предусматривают наличие двух вентилях для каждого внутреннего блока. Вентиль линии всасывания (газа) больше по диаметру, чем вентиль линии нагнетания (жидкости). На 3-х ходовом вентиле имеется сервисное отверстие для подсоединения манометра. Порядок вакуумирования следующий:

- Снимите головку-заглушку с сервисного отверстия 3-х ходового вентиля (вентиля линии всасывания (газа)).
- Подсоедините центральную(сервисную) трубку коллектора манометра к вакуумному насосу.

Подсоедините трубку стороны низкого давления манометра к сервисному отверстию вентиля линии всасывания. Включите вакуумный насос и откачивайте воздух до тех пор, пока значение давления по манометру не достигнет 76 мм рт.ст (0~76 ммрт.ст). Период времени, в течение которого достигается указанное значение, может варьировать в зависимости от производительности насоса, но, обычно он составляет от получаса до 1 часа.

ВНИМАНИЕ: Если по прошествии достаточного периода времени давление в системе не снижается до указанного предела (0-76 мм.рт.ст.) необходимо с помощью детектора проверить линию газа на наличие утечек.

- Закройте вентиль на стороне низкого давления коллектора манометра, остановите насос и убедитесь в том, что показание давления не изменяется (по крайней мере в течение 3 мин. после отключения насоса).
- На соединительном патрубке наружного блока откройте 3-х ходовой вентиль линии газа (всасывания) и 2-х ходовой вентиль линии жидкости (нагнетания), повернув против часовой стрелки шестигранный регулировочный винт гаечным ключом на 4 мм.
- Повторите процедуру для каждого подключаемого внутреннего блока, используя соответствующую пару вентилях

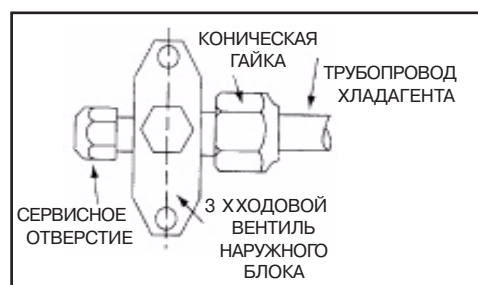
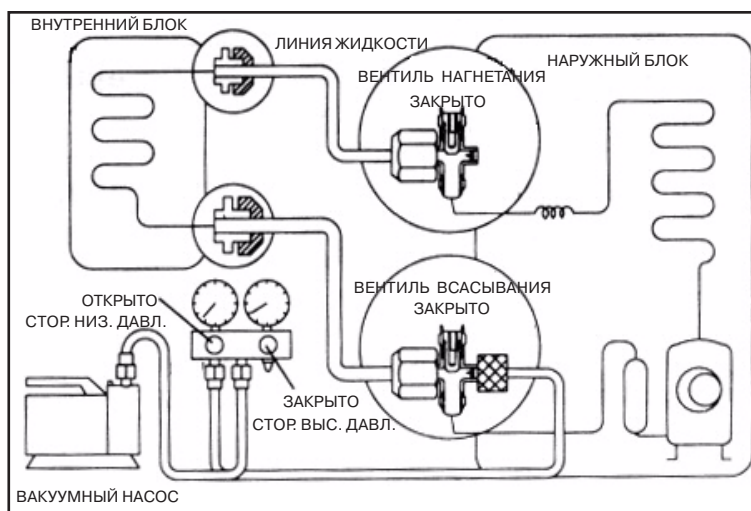

ДОПОЛНИТЕЛЬНАЯ ЗАПРАВКА КОНТУРА ХЛАДАГЕНТА

Как уже говорилось, хладагент заправляется в наружный блок на заводе-изготовителе. Этого количества хладагента достаточно в том случае, когда длина труб не превышает 5 м. Если линия хладагента имеет большую длину, то после вакуумирования контура необходимо выполнить дополнительную заправку. Количество дозаправки будет зависеть от длины трубопровода. См. таблицу.

Количество дополнительной заправки хладагента (в граммах на метр) в зависимости от длины труб

МОДЕЛЬ	7 м	10 м	15 м
MWMS 10E	30	75	
MWMS 10F	30	75	
MWMS 15F	30	75	
MWMS 20C	30	75	150
MWMS 10ER	40	100	
MWMS 10FR	40	100	
MWMS 15FR	40	100	
MWMS 20CR	50	125	250

ПОРЯДОК ВЫПОЛНЕНИЯ ДОЗАПРАВКИ

При выполнении дозаправки хладагентом следует воспользоваться баллоном газообразного хладагента и точным весовым дозатором. Фреон заправляется в наружный блок через сервисное отверстие вентиля линии всасывания (газа).

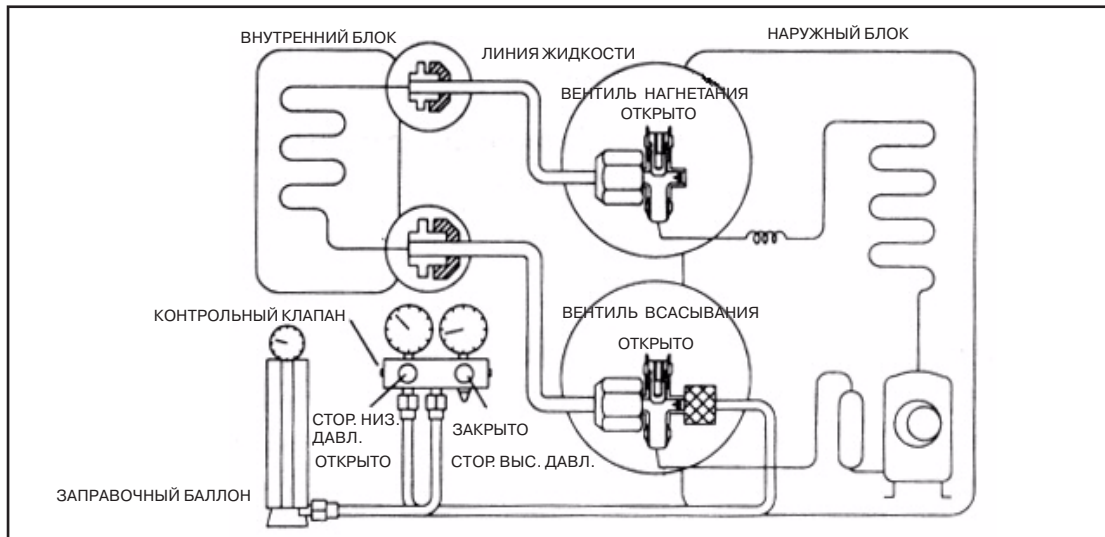

При выполнении дозаправки хладагентом следует воспользоваться заправочным баллоном с газообразным фреоном и точным весовым дозатором (см. рис.).

- Подсоедините центральную (сервисную) трубку коллектора манометра к заправочному баллону.
- Подсоедините трубку стороны низкого давления манометра к сервисному отверстию вентиля линии всасывания.
- Стравите воздух из сервисного шланга.
- Включите кондиционер.
- Откройте заправочный баллон и вентиль линии всасывания.
- После того, как кондиционер будет полностью заправлен, сразу же закройте вентиль линии всасывания и заправочный баллон.
- Отсоедините трубку коллектора манометра от сервисного отверстия вентиля линии всасывания.
- Отсоедините манометр и газовый баллон.
- Закройте заглушкой сервисное отверстие вентиля линии всасывания.

ПАНЕЛЬ СВЕТОВЫХ ИНДИКАТОРОВ НА ВНУТРЕННЕМ БЛОКЕ

ПРИЕМНИК СИГНАЛОВ ИНФРАКРАСНОГО ИЗЛУЧЕНИЯ

Находящийся в нижней правой части внутреннего блока приемник сигналов инфракрасного излучения подтверждает получение сигнала от пульта управления характерным звуком <бип>. После приема управляющего сигнала на панели внутреннего блока начинает высвечиваться светоиндикатор соответствующего режима.

В нижеприведенных таблицах показаны светоиндикаторы и тип их высвечивания для нормальных условий функционирования и при сбоях в работе кондиционера.

Реверсивные модели помимо непосредственно охлаждения и нагрева могут работать в автоматическом режиме, при установке которого контроллер автоматически выбирает требуемый режим в зависимости от температурной уставки.

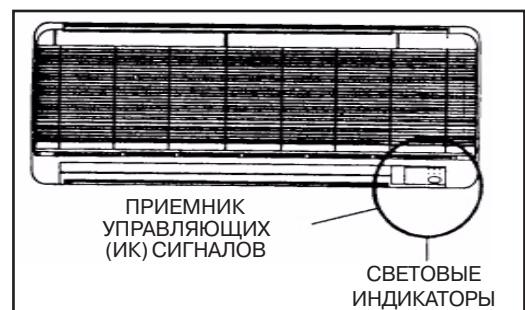

ВНУТРЕННИЕ БЛОКИ МОДЕЛЕЙ WM C

СВЕТОВЫЕ ИНДИКАТОРЫ "ХОЛОДНЫХ" МОДЕЛЕЙ

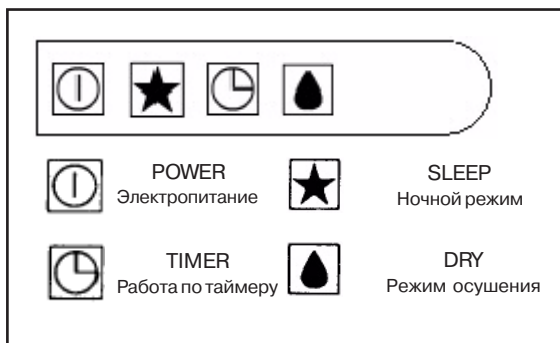

СВЕТОВЫЕ ИНДИКАТОРЫ РЕВЕРСИВНЫХ МОДЕЛЕЙ



ИДЕНТИФИЦИРУЮЩАЯ ТАБЛИЦА СВЕТОВЫХ ИНДИКАТОРОВ "ХОЛОДНЫХ" МОДЕЛЕЙ (индикация нормальных рабочих условий, сбоев и неисправностей)

Обозначения :

○
Постоянное высвечивание
светоиндикатора

○/●
Светоиндикатор может быть
включен или выключен

◐
Светоиндикатор высвечивается в
мигающем режиме

POWER Электропитание	SLEEP Ночной режим	TIMER Работа по таймеру	DRY Режим осушения	Нормальные рабочие условия/ сбои и неисправности	Необходимые действия
○		○		Таймер включен и кондиционер работает в соответствии с заданной программой таймера	-
○	○			Кондиционер работает по алгоритму программы ночного режима	-
○			○	Задействован режим осушения	-
◐ Непрерывно			○/●	Задействована функция защиты теплообменника от обмерзания в результате засорения фильтра	Почистите фильтр и включите вентилятор на высокую скорость
◐ 1 раз в 2 сек				Разомкнута или замкнута цепь датчика температуры в помещении	Позвоните в сервисную службу
◐◐ 2 раза за 2 сек				Разомкнута или замкнута цепь датчика температуры теплообменника испарителя	Позвоните в сервисную службу
◐◐◐ 3 раза за 2 сек				Неплотные контакты датчиков, срабатывание устройства защиты компрессора от перегрузок, утечка газа хладагента	Позвоните в сервисную службу

ИДЕНТИФИЦИРУЮЩАЯ ТАБЛИЦА СВЕТОВЫХ ИНДИКАТОРОВ РЕВЕРСИВНЫХ МОДЕЛЕЙ WM C
(индикация нормальных рабочих условий, сбоев и неисправностей)

Обозначения :

Постоянное высвечивание
светоиндикатора

Светоиндикатор может быть
включен или выключен

Светоиндикатор высвечивается в
мигающем режиме

 COOL Режим охлаждения	 DRY Режим осушения	 FAN Вентиляция	 HEAT Режим нагрева	 SLEEP Ночной режим	 FILTER CHECK Засорение фильтра	Нормальные рабочие условия/ сбои и неисправности	Необходимые действия
○				○/●		Кондиционер работает в режиме охлаждения	-
	○					Кондиционер работает в режиме осушения	-
		○				Кондиционер работает в режиме вентиляции	-
			○	○/●		Кондиционер работает в режиме нагрева	-
◐			○	○/●		Кондиционер работает в режиме нагрева при установке автоматического выбора режима	-
○			◐	○/●		Кондиционер работает в режиме охлаждения при установке автоматического выбора режима	-
			◐			Кондиционер работает в режиме оттаивания теплообменника наружного блока	-
○				○/●	◐	В режиме охлаждения задействована функция защиты теплообменника от обмерзания в результате засорения фильтра	Почистите фильтр и включите вентилятор на высокую скорость
	○			○/●	◐	В режиме осушения задействована функция защиты теплообменника от обмерзания в результате засорения фильтра	Почистите фильтр и включите вентилятор на высокую скорость
◐						Срабатывание устройства защиты компрессора от перегрузки	Позвоните в сервисную службу
				◐		Разомкнута или закорочена цепь датчика температуры теплообменника внутреннего блока	Позвоните в сервисную службу
	◐					Разомкнута или закорочена цепь датчика температуры теплообменника наружного блока	Позвоните в сервисную службу
		◐				Разомкнута или закорочена цепь датчика температуры в помещении	Позвоните в сервисную службу
◐	◐					Неплотные контакты датчиков, срабатывание устройства защиты компрессора от перегрузок, утечка газа хладагента при работе кондиционера в режимах нагрева или охлаждения без задействования ночного режима	Позвоните в сервисную службу

ВНУТРЕННИЕ БЛОКИ МОДЕЛЕЙ WM E

СВЕТОВЫЕ ИНДИКАТОРЫ “ХОЛОДНЫХ” МОДЕЛЕЙ

	TIMER Работа по таймеру		POWER Электропитание
	SLEEP Ночной режим		DRY Режим осушения

СВЕТОВЫЕ ИНДИКАТОРЫ РЕВЕРСИВНЫХ МОДЕЛЕЙ

	COOL Режим охлаждения		DRY Режим осушения		FAN Вентиляция (зеленый)
	HEAT Режим нагрева (красный)		SLEEP Ночной режим		FILTER CHECK Засорение фильтра

ИДЕНТИФИЦИРУЮЩАЯ ТАБЛИЦА СВЕТОВЫХ ИНДИКАТОРОВ “ХОЛОДНЫХ” МОДЕЛЕЙ (индикация нормальных рабочих условий, сбоев и неисправностей)

Обозначения :

Постоянное высвечивание
светоиндикатора

Светоиндикатор может быть
включен или выключен

Светоиндикатор высвечивается в
мигающем режиме

				Нормальные рабочие условия/ сбои и неисправности	Необходимые действия
				Таймер включен и кондиционер работает в соответствии с заданной программой таймера	-
				Кондиционер работает по алгоритму программы ночного режима	-
				Задействован режим осушения	-
				Задействована функция защиты теплообменника от обмерзания в результате засорения фильтра	Почистите фильтр и включите вентилятор на высокую скорость
				Разомкнута или замкнута цепь датчика температуры в помещении	Позвоните в сервисную службу
				Разомкнута или замкнута цепь датчика температуры теплообменника испарителя	Позвоните в сервисную службу
				Неплотные контакты датчиков, срабатывание устройства защиты компрессора от перегрузок, утечка газа хладагента	Позвоните в сервисную службу

ИДЕНТИФИЦИРУЮЩАЯ ТАБЛИЦА СВЕТОВЫХ ИНДИКАТОРОВ РЕВЕРСИВНЫХ МОДЕЛЕЙ (индикация нормальных рабочих условий, сбоев и неисправностей)

Обозначения :

○
Постоянное высвечивание
светоиндикатора





○/●
Светоиндикатор может быть
включен или выключен

◐
Светоиндикатор высвечивается в
мигающем режиме



 COOL Режим охлаждения	 DRY Режим осушения	 FAN Вентиляция	 HEAT Режим нагрева	 SLEEP Ночной режим	 FILTER CHECK Засорение фильтра	Нормальные рабочие условия/ сбои и неисправности	Необходимые действия
○				○/●		Кондиционер работает в режиме охлаждения	-
	○					Кондиционер работает в режиме осушения	-
		○				Кондиционер работает в режиме вентиляции	-
			○	○/●		Кондиционер работает в режиме нагрева	-
◐			○	○/●		Кондиционер работает в режиме нагрева при установке автоматического выбора режима	-
○			◐	○/●		Кондиционер работает в режиме охлаждения при установке автоматического выбора режима	-
			◐			Кондиционер работает в режиме оттаивания теплообменника наружного блока	-
○				○/●	◐	В режиме охлаждения задействована функция защиты теплообменника от обмерзания в результате засорения фильтра	Почистите фильтр и включите вентилятор на высокую скорость
	○			○/●	◐	В режиме осушения задействована функция защиты теплообменника от обмерзания в результате засорения фильтра	Почистите фильтр и включите вентилятор на высокую скорость
◐						Срабатывание устройства защиты компрессора от перегрузки	Позвоните в сервисную службу
				◐		Разомкнута или закорочена цепь датчика температуры теплообменника внутреннего блока	Позвоните в сервисную службу
	◐					Разомкнута или закорочена цепь датчика температуры теплообменника наружного блока	Позвоните в сервисную службу
		◐				Разомкнута или закорочена цепь датчика температуры в помещении	Позвоните в сервисную службу
◐	◐					Неплотные контакты датчиков, срабатывание устройства защиты компрессора от перегрузок, утечка газа хладагента при работе кондиционера в режимах нагрева или охлаждения без задействования ночного режима	Позвоните в сервисную службу

ВНУТРЕННИЕ БЛОКИ МОДЕЛЕЙ WM F

СВЕТОВЫЕ ИНДИКАТОРЫ “ХОЛОДНЫХ” МОДЕЛЕЙ

 TIMER Работа по таймеру	 POWER Электропитание
 SLEEP Ночной режим	 DRY Режим осушения

СВЕТОВЫЕ ИНДИКАТОРЫ РЕВЕРСИВНЫХ МОДЕЛЕЙ

 COOL Режим охлаждения	 DRY Режим осушения	 FAN Вентиляция (зеленый)
 HEAT Режим нагрева (красный)	 SLEEP Ночной режим	















ИДЕНТИФИЦИРУЮЩАЯ ТАБЛИЦА СВЕТОВЫХ ИНДИКАТОРОВ “ХОЛОДНЫХ” МОДЕЛЕЙ (индикация нормальных рабочих условий, сбоев и неисправностей)

Обозначения :

 *Постоянное высвечивание
светоиндикатора*

 *Светоиндикатор может быть
включен или выключен*

 *Светоиндикатор высвечивается в
мигающем режиме*

 POWER Электропитание	 SLEEP Ночной режим	 TIMER Работа по таймеру	 DRY Режим осушения	Нормальные рабочие условия/ сбои и неисправности	Необходимые действия
				Таймер включен и кондиционер работает в соответствии с заданной программой таймера	-
				Кондиционер работает по алгоритму программы ночного режима	-
				Задействован режим осушения	-
 Непрерывно				Задействована функция защиты теплообменника от обмерзания в результате засорения фильтра	Почистите фильтр и включите вентилятор на высокую скорость
 1 раз в 2 сек				Разомкнута или замкнута цепь датчика температуры в помещении	Позвоните в сервисную службу
 2 раза за 2 сек				Разомкнута или замкнута цепь датчика температуры теплообменника испарителя	Позвоните в сервисную службу
 3 раза за 2 сек				Утечка газа хладагента	Позвоните в сервисную службу

ИДЕНТИФИЦИРУЮЩАЯ ТАБЛИЦА СВЕТОВЫХ ИНДИКАТОРОВ РЕВЕРСИВНЫХ МОДЕЛЕЙ (индикация нормальных рабочих условий, сбоев и неисправностей)

Обозначения :







Постоянное высвечивание
светоиндикатора



Светоиндикатор может быть
включен или выключен



Светоиндикатор высвечивается в
мигающем режиме

 COOL Режим охлаждения	 DRY Режим осушения	 FAN Вентиляция	 HEAT Режим нагрева	 SLEEP Ночной режим	Нормальные рабочие условия/ сбои и неисправности	Необходимые действия
○				○/●	Кондиционер работает в режиме охлаждения	-
	○				Кондиционер работает в режиме осушения	-
		○			Кондиционер работает в режиме вентиляции	-
			○	○/●	Кондиционер работает в режиме нагрева	-
◐			○	○/●	Кондиционер работает в режиме нагрева при установке автоматического выбора режима	-
○			◐	○/●	Кондиционер работает в режиме охлаждения при установке автоматического выбора режима	-
			◐		Кондиционер работает в режиме оттаивания теплообменника наружного блока	-
◐					Срабатывание устройства защиты компрессора от перегрузки	Позвоните в сервисную службу
				◐	Разомкнута или закорочена цепь датчика температуры теплообменника внутреннего блока	Позвоните в сервисную службу
	◐				Разомкнута или закорочена цепь датчика температуры теплообменника наружного блока	Позвоните в сервисную службу
		◐			Разомкнута или закорочена цепь датчика температуры в помещении	Позвоните в сервисную службу
◐	◐				При работе системы в режиме нагрева или охлаждения (при незадействованном ночном режиме) такая индикация может означать неплотные контакты датчиков, срабатывание устройства защиты компрессора от перегрузок, утечку газа хладагента	

НАСТЕННЫЙ МОНТАЖ ПУЛЬТА УПРАВЛЕНИЯ

• С помощью винтов закрепите держатель пульта на стене. Убедитесь в том, что при расположении пульта в выбранной позиции будет выполняться нормальная передача и прием управляющих сигналов.

• Для фиксации пульта в держателе выполните следующее:

- 1 Вставьте пульт в держатель сверху вниз.
- 2 Нажмите пульт внутрь держателя.

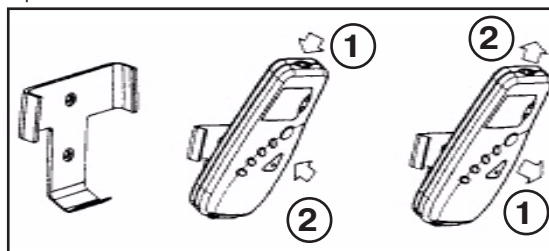

• Для того, чтобы вынуть пульт из держателя, выполните следующее:

- 1 Потяните пульт на себя.
- 2 Выньте пульт из держателя по направлению вверх.

ВКЛЮЧЕНИЕ/ ВЫКЛЮЧЕНИЕ КОНДИЦИОНЕРА

• Вставьте вилку сетевого шнура в гнездо электропитания.

• Для включения кондиционера:

Нажмите кнопку ON/OFF на пульте дистанционного управления.

либо

Нажимайте переключатель ON/OFF на панели управления внутреннего блока (под лицевой воздухозаборной решеткой) до тех пор, пока кондиционер не включится.

• Для выключения кондиционера:

Нажмите кнопку ON/OFF на пульте дистанционного управления.

либо

Нажимайте переключатель ON/OFF на панели управления внутреннего блока до тех пор, пока кондиционер не выключится.



ВЫБОР РАБОЧЕГО РЕЖИМА

РЕВЕРСИВНЫЕ МОДЕЛИ

Кондиционеры реверсивных моделей имеют 5 рабочих режимов.

При последовательном нажатии кнопки MODE установка рабочих режимов на пульте управления меняется по следующему циклу:



Передача сигнала внутреннему блоку активизируется через 2 сек после последнего нажатия кнопки.

Для правильной установки режима охлаждения (**COOL**):

- Нажатием кнопки MODE выберите режим охлаждения.
- Установите требуемые температуру (уставку) и скорость вентилятора.

Для правильной установки режима осушения (**DRY**):

- Нажатием кнопки MODE выберите режим осушения.
- Установите требуемую температуру.
- При выборе режима осушения вентилятор автоматически переключается на работу при низкой скорости (LOW) и будет в любом случае работать только на этой скорости.

Для установки режима вентиляции (**FAN**):

- Нажатием кнопки MODE выберите режим вентиляции.
- Температура в режиме вентиляции не регулируется.
- Установите требуемую скорость вентилятора.

“ХОЛОДНЫЕ” МОДЕЛИ

Кондиционеры реверсивных моделей имеют 5 рабочих режимов.

При последовательном нажатии кнопки MODE установка рабочих режимов на пульте управления меняется по следующему циклу:



Передача сигнала внутреннему блоку активизируется сразу же после последнего нажатия кнопки.

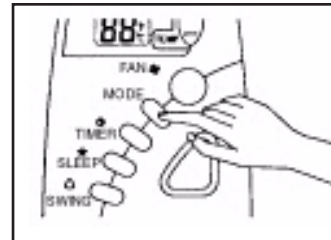

Для правильной установки режима нагрева (**HEAT**):

- Нажатием кнопки MODE выберите режим нагрева.
- Установите требуемые температуру и скорость вентилятора.

Для правильной установки автоматического выбора режима (**AUTO**):

- Нажатием кнопки MODE выберите автоматический режим.
- Установите требуемые температуру и скорость вентилятора.
- Режим AUTO нельзя устанавливать сразу же при запуске кондиционера (“холодном запуске”).

Для правильной установки режима охлаждения (**COOL**):

- Нажатием кнопки MODE выберите режим охлаждения.
- Установите требуемые температуру (уставку) и скорость вентилятора.

Для правильной установки режима осушения (**DRY**):

- Нажатием кнопки MODE выберите режим осушения.
- Установите требуемую температуру.
- При выборе режима осушения вентилятор автоматически переключается на работу при низкой скорости (LOW) и будет в любом случае работать только на этой скорости.

CAUTION!

При отсутствии пульта управления рабочий режим кондиционера можно выбрать нажатием переключателя ON/OFF на панели управления внутреннего блока.

Для установки режима вентиляции (**FAN**):

- Нажатием кнопки MODE выберите режим вентиляции.
- Температура в режиме вентиляции не регулируется.
- Установите требуемую скорость вентилятора.

ВЫБОР СКОРОСТИ ВЕНТИЛЯТОРА

Скорость вентилятора может регулироваться следующим образом:

HIGH (высокая), MEDIUM (средняя), LOW (низкая), AUTOFAN (автовыбор).

При последовательном нажатии кнопки FAN скорость вентилятора изменяется в следующей последовательности:

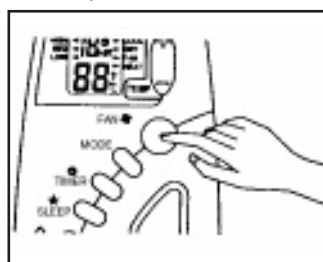
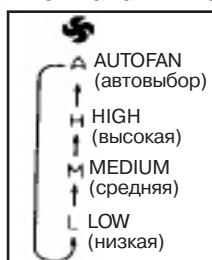

После того, как обозначение желаемой скорости высветится на экране дисплея, нажатие кнопки следует прекратить.

ПРИМЕЧАНИЕ: При работе кондиционера в режиме FAN нельзя задавать автоматический выбор скорости вентилятора (AUTOFAN).

При работе кондиционера в режиме осушения (DRY) вентилятор работает только на низкой скорости (LOW).

РЕГУЛИРОВАНИЕ НАПРАВЛЕНИЯ ВОЗДУХОРАСПРЕДЕЛЕНИЯ

РЕГУЛИРОВАНИЕ НИСХОДЯЩЕ-ВОСХОДЯЩЕГО ВОЗДУХОРАСПРЕДЕЛЕНИЯ

(горизонтальные жалюзи)

- Режим автоматического волнообразного воздухораспределения (автосвинг) устанавливается однократным нажатием кнопки SWING.
- Для остановки режима автосвинга также необходимо однократно нажать кнопку SWING.
- Если требуется зафиксировать жалюзи в определенном положении, следует удерживать кнопку SWING отжатой до тех пор, пока жалюзи не установятся в нужную позицию, а затем нажать кнопку SWING еще раз.

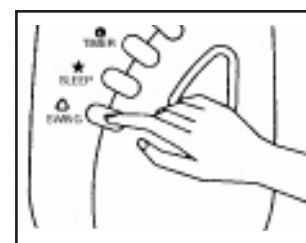

- В режимах охлаждения и осушения не рекомендуется на длительный период времени устанавливать нисходящее направление воздушного потока, так как это может привести к конденсации влаги на поверхности жалюзи.

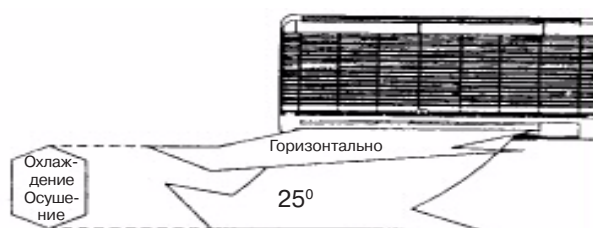

РЕГУЛИРОВАНИЕ ПРАВО-ЛЕВОСТОРОННЕГО ВОЗДУХОРАСПРЕДЕЛЕНИЯ

(вертикальные жалюзи)

- Для более эффективного распределения воздушного потока можно вручную поворачивать вертикальные жалюзи вправо и влево.



ВКЛЮЧЕНИЕ И ОТКЛЮЧЕНИЕ КОНДИЦИОНЕРА ПО ПРОГРАММЕ ТАЙМЕРА

- Для активизации таймера необходимо нажать кнопку TIMER. На дисплей при этом выводятся цифры, обозначающие период времени (в часах), по истечении которого кондиционер должен автоматически включиться или выключиться, в зависимости от текущего статуса кондиционера (включен он или выключен).

Например, если при работающем на данный момент кондиционере таймер устанавливается на значение 3 часа, то через 3 часа кондиционер автоматически выключится.

- Для отмены программы таймера следует удерживать кнопку TIMER отжатой до тех пор, пока дисплей таймера не выключится.
- В том случае, если кнопка ON/OFF (Включения/Выключения) была случайно нажата после установки программы таймера, последняя уставка таймера, тем не менее, сохраняется в памяти, поэтому для задействования программы таймера следует опять нажать кнопку TIMER.

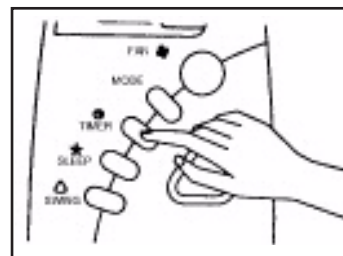

УСТАНОВКА НОЧНОГО РЕЖИМА

Перед сном нажмите кнопку SLEEP, активизируя тем самым ночной режим кондиционера, который обеспечивает одновременно комфортность микроклимата и энергосбережение.

- Во время работы кондиционера на охлаждение при задании ночного режима уставка температуры повышается через полчаса на 0.5 °C, через последующие полчаса - еще на 0.5 °C, через последующий час - еще на 1 °C, итого, с начала активизации ночного режима уставка повышается в общей сложности на 2 °C. Таким образом, предотвращается чрезмерное охлаждение окружающего воздуха ночью в летний период.
- Во время работы кондиционера на нагрев при задании ночного режима уставка температуры снижается через полчаса на 0.5 °C, через последующие полчаса - еще на 0.5 °C, через последующий час - еще на 1 °C, итого, с начала активизации ночного режима уставка снижается в общей сложности на 2 °C. Таким образом, предотвращается чрезмерный нагрев окружающего воздуха ночью в зимний период.
- Ночной режим действует при работе кондиционера на нагрев (HEAT), охлаждение (COOL) и при автоматическом выборе рабочего режима (AUTO MODE).

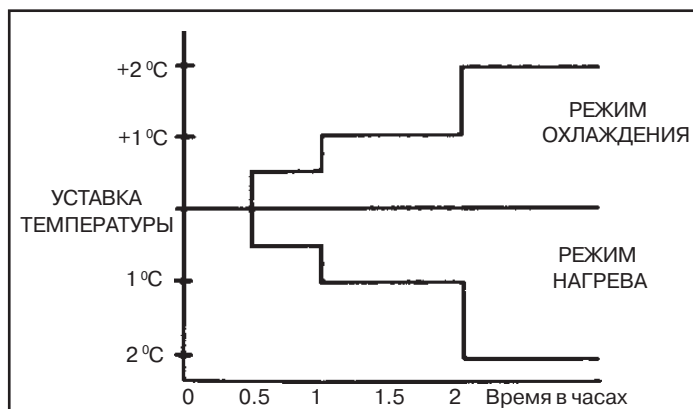
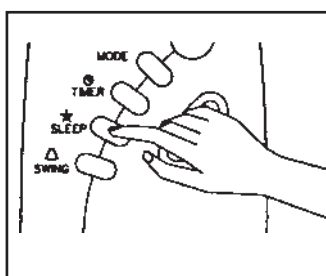

ЭКСПЛУАТАЦИЯ КОНДИЦИОНЕРА

РЕЖИМ ОСУШЕНИЯ

Если влажность кондиционируемого воздуха достаточно высока, кондиционер можно использовать в режиме осушения. Для этого нужно нажать кнопку MODE и выбрать режим DRY (осушение).

Если температура в помещении выше уставки больше, чем на 2°C, кондиционер будет работать в режиме охлаждения до тех пор, пока разница температур не будет меньше этого значения (2°C). После этого происходит автоматическое переключение кондиционера на режим осушения. Если при выборе режима осушения разница уставки и температуры в помещении составляет меньше 2°C, кондиционер сразу же начинает выполнять осушение.

В режиме осушения вентилятор работает только на низкой (LOW) скорости.

ЗАЩИТА ТЕПЛОБМЕННИКА ОТ ОБМЕРЗАНИЯ

При загрязнении воздушного фильтра температура испарения хладагента понижается, что, в результате, вызывает обмерзание теплообменника испарителя. В этом случае начинает высвечиваться соответствующий светоиндикатор, а как только температура испарения достигает -2°C, срабатывает реле защиты от обмерзания и начинается цикл оттаивания.

РЕЖИМ НАГРЕВА (реверсивные модели)

При установке кондиционера в режим нагрева после "холодного" пуска или цикла оттаивания вентилятор внутреннего блока запустится только после достижения достаточной температуры в теплообменнике.

После достижения требуемой температуры вентилятор внутреннего блока будет работать до тех пор, пока не обеспечится максимально возможная теплопроизводительность теплообменника.

ЗАЩИТА ХЛАДАГЕНТА ОТ ПЕРЕГРЕВА (реверсивные модели)

Если температура внутри или снаружи помещения слишком высока или загрязнен воздушный фильтр, может возникнуть перегрев хладагента в контуре. Для защиты контура от перегрева при повышении температуры конденсации до 62°C происходит отключение компрессора.

НОМИНАЛЬНАЯ ХЛАДОПРОИЗВОДИТЕЛЬНОСТЬ

Номинальная хладопроизводительность достигается только при максимальной скорости вентилятора. При работе вентилятора на средней и низкой скорости производительность кондиционера меньше номинального значения.

СТАНДАРТНЫЕ РАБОЧИЕ УСЛОВИЯ

"ХОЛОДНЫЕ" МОДЕЛИ

Температура	Ts °C	Th °C
Мин. температура в помещении	19.4	13.9
Макс. температура в помещении	26.7	19.4
Мин. наружная температура	19.4	13.9
Макс. наружная температура	46	46

РЕВЕРСИВНЫЕ МОДЕЛИ

Температура	Ts °C	Th °C
Мин. температура в помещении	10	-
Макс. температура в помещении	26.7	-
Мин. наружная температура	-8	-9
Макс. наружная температура	24	18

Ts - температура по сухому термометру

Th - температура по мокрому термометру

РЕКОМЕНДАЦИИ ПО ЭКСПЛУАТАЦИИ

<ul style="list-style-type: none"> • Пользуясь кондиционером, не переохлаждайте помещение, так как это нецелесообразно с точки зрения энергозатрат, а также вредно для здоровья. 	<ul style="list-style-type: none"> • Избегайте наличия в помещении источников дополнительных тепловыделений. • Не допускайте попадания на кондиционер прямых солнечных лучей, загораживая его шторами, навесами и т.д. • Во время работы кондиционера не открывайте на продолжительное время окна и двери.
<ul style="list-style-type: none"> • Регулярно чистите воздушный фильтр. • Засорение фильтра снижает величину воздушного потока и хладопроизводительность, и, в результате, приводит к неэкономичной работе кондиционера. 	<ul style="list-style-type: none"> • Старайтесь поддерживать равномерную температуру по всему объему помещения, обеспечивая хорошую циркуляцию воздуха. • Для этого регулируйте направление вертикальных и горизонтальных жалюзи.
<ul style="list-style-type: none"> • Не вынимайте вилку сетевого провода из розетки при включенном кондиционере. Это может привести к поражению электрическим током или пожару. 	<ul style="list-style-type: none"> • Не загораживайте воздухораспределительную и воздухозаборную решетки, так как это приведет к неэффективной работе кондиционера.
<ul style="list-style-type: none"> • Не рекомендуется находиться продолжительное время непосредственно напротив распределяемого воздушного потока, так как это может быть вредно для здоровья. 	<ul style="list-style-type: none"> • Не ставьте рядом с кондиционером каких-либо нагревательных приборов. Выделяемое ими тепло может вызвать повреждение и деформацию пластмассовых панелей кондиционера.
<ul style="list-style-type: none"> • Убедитесь в том, что напряжение питания в сети соответствует рекомендуемому для кондиционера. Если колебания сетевого напряжения составляют более +/-10%, установка может либо не работать вообще, либо в процессе функционирования произойдет перегорание предохранителя или срабатывание разъединителя цепи. 	<ul style="list-style-type: none"> • Заменяйте перегоревший предохранитель только таким, номинал которого соответствует указанному в электрохарактеристиках. Не используйте для этой цели простой металлический провод и т.п. Несоблюдение этого правила может привести к пожару.
<ul style="list-style-type: none"> • Для включения или выключения кондиционера всегда используйте кнопку ON/OFF на пульте управления. Ни в коем случае не выключайте/включайте кондиционер, вынимая/вставляя вилку сетевого провода в гнездо питания. 	<ul style="list-style-type: none"> • Убедитесь в том, что вилка сетевого провода и гнездо питания полностью соответствуют друг другу. • Если вилка неплотно вставляется в гнездо или существует повреждение силового кабеля, может произойти короткое замыкание.

РЕКОМЕНДАЦИИ ПО ЭКСПЛУАТАЦИИ КОНДИЦИОНЕРА ПОСЛЕ ПРОДОЛЖИТЕЛЬНОГО ПЕРИОДА БЕЗДЕЙСТВИЯ

<p>После продолжительного периода бездействия кондиционера включите его на 2 часа, установив следующие параметры функционирования:</p> <p>Рабочий режим : ОХЛАЖДЕНИЕ Уставка температуры: 30°C.</p>	<p>При необходимости остановки кондиционера на длительный период времени следует отключить его выключателем, вынуть сетевой провод из гнезда. При использовании для кондиционера отдельного электрического контура разомкните его. Выньте элементы питания из пульта управления.</p>
---	--

ТЕХНИЧЕСКОЕ ОБСЛУЖИВАНИЕ



WARNING!

Перед проведением любых работ по техническому обслуживанию и ремонту обязательно отключите кондиционер от источника питания!

Кондиционер предназначен для продолжительной работы и требует лишь минимального технического обслуживания с проведением в основном необходимых проверок, перечисленных в нижеследующей таблице.

КОМПЛЕКТУЮЩИЕ ЧАСТИ	ПОРЯДОК ПРОВЕДЕНИЯ ТЕХНИЧЕСКОГО ОБСЛУЖИВАНИЯ	ПЕРИОДИЧНОСТЬ
Воздушный фильтр внутреннего блока	<ol style="list-style-type: none"> 1. Почистите фильтр пылесосом или промойте в теплой воде (до 40 °С), используя нейтральное моющее средство. 2. Хорошо прополощите и высушите фильтр, а затем только установите на место. 3. Ни в коем случае не чистите фильтр бензином, бензолом, растворителями и др. химикатами. 	Не реже 1 раза в 2 недели, а при сильной загрязненности воздуха - чаще.
Корпус внутреннего блока	<ol style="list-style-type: none"> 1. Протрите решетки и панели мягкой тряпкой, смоченной в теплой воде (до 40 °С) с добавлением нейтрального моющего средства. 2. Не используйте для чистки блока бензин, бензол, растворители и др. химикаты. 	Не реже 1 раза в 2 недели, при сильной загрязненности - чаще
Поддон для сбора конденсата и дренажный патрубок	<ol style="list-style-type: none"> 1. Проверьте степень загрязненности и в случае необходимости почистите. 	1 раз в 3 месяца.
Вентилятор внутреннего блока	<ol style="list-style-type: none"> 1. Проверьте на повышенную шумность. 	При необходимости.
Теплообменники внутреннего/наружного блоков	<ol style="list-style-type: none"> 1. Проверьте наличие грязи между ребрами, при необходимости почистите. 2. Убедитесь в отсутствии предметов, препятствующих входящему/выходящему воздушному потоку наружного/внутреннего блока. 	Ежемесячно. Ежемесячно.
Силовая цепь	<ol style="list-style-type: none"> 1. Проверьте напряжение питания и силу тока в силовой цепи внутреннего и наружного блоков. 2. Проверьте все электрические контакты на плотность фиксации, чистоту и т.п. При необходимости подтяните контакты на клеммной колодке. 	1 раз в 2 месяца. 1 раз в 2 месяца.
Компрессор	<ol style="list-style-type: none"> 1. При герметичности контура хладагента обслуживания не требуется. Поэтому проверьте все соединения и фитинги контура на утечки. 	1 раз в полгода.
Смазочная система компрессора	<ol style="list-style-type: none"> 1. Масло заправляется в систему на заводе-изготовителе, поэтому при сохранении герметичности контура добавлять масло не требуется. 	Не требует обслуживания.
Смазочная система электродвигателя вентилятора	<ol style="list-style-type: none"> 1. Электродвигатель смазывается на заводе-изготовителе, а система герметизируется. 	Не требует обслуживания.

ТЕХНИЧЕСКОЕ ОБСЛУЖИВАНИЕ ПОСЛЕ ПРОДОЛЖИТЕЛЬНОГО ПЕРИОДА БЕЗДЕЙСТВИЯ

- Тщательно проверьте и почистите внутренний и наружный блоки.
- Почистите или замените воздушные фильтры.
- Почистите дренажную систему (поддон и патрубок).
- Почистите теплообменники внутреннего и наружного блоков.
- Проверьте балансировку вентиляторов.
- Закрепите все электрические контакты и наружные панели.
- Проверьте контур хладагента на герметичность.

ВЫЯВЛЕНИЕ НЕИСПРАВНОСТЕЙ

При возникновении какой-либо неисправности или сбоя в работе кондиционера следует немедленно отключить его от источника питания. Ниже приведена таблица пользователя для выявления наиболее возможных неисправностей.

НЕИСПРАВНОСТЬ	ПРИЧИНЫ
1. По истечении более 3 минут после включения кондиционера компрессор не запускается.	Задействована функция защиты компрессора от частых запусков. Подождите еще 3-4 минуты, после этого компрессор должен начать работу.
2. Кондиционер не работает.	Сбой в сети электропитания или перегоревший предохранитель. Вилка сетевого шнура не вставлена в гнездо электропитания. Неправильно запрограммированный таймер.
3. Слишком маленький поток приточного воздуха.	Загрязнение фильтра. Открыты окна или двери. Заблокированы вход или выход воздушного потока. Пониженная температура воздуха в помещении.
4. Приточный воздух имеет неприятный запах.	Запах может быть вызван попаданием микроскопических частиц табачного дыма, духов и т.п. в теплообменник.
5. Образование конденсата на лицевой воздухозаборной решетке внутреннего блока.	Повышенная влажность воздуха в течение длительного периода времени. Слишком низкая уставка температуры, увеличьте ее значение и включите вентилятор на высокую скорость.
6. Капез воды из внутреннего блока.	Проверьте дренажную систему.
7. Свистящий шум при работе внутреннего блока.	Протекание жидкого хладагента в трубках испарительного теплообменника.

Если после принятия мер, указанных в таблице, неисправность или сбой не устраняются, следует обратиться в сервисную службу.

ТЕХНИЧЕСКИЕ ХАРАКТЕРИСТИКИ

МОДЕЛЬ	НАРУЖНЫЙ БЛОК		MMSD 1010AR		MMSD 1015AR		MMSD 1515AR			
	ВНУТРЕННИЙ БЛОК		MWMS010ER	MWMS010ER	MWMS010ER	MWMS015FR	MWMS015FR	MWMS015FR		
НОМИНАЛЬНАЯ ХЛАДОПРОИЗВОДИТЕЛЬНОСТЬ (1/2 работающих внутренних блока)	кКал/час		2343/2293	2343/2293	2343/2293	3024/2898	3024/2898	3024/2898		
	Вт		2726/2667	2726/2667	2726/2667	3517/3370	3517/3370	3517/3370		
	BTU/h		9300/9100	9300/9100	9300/9100	12000/11500	12000/11500	12000/11500		
НОМИНАЛЬНАЯ ТЕПЛОПРОИЗВОДИТЕЛЬНОСТЬ (1/2 работающих внутренних блока)	кКал/час		2746/2696	2746/2696	2746/2696	3276/3024	3276/3024	3276/3024		
	Вт		3195/3136	3195/3136	3195/3136	3810/3517	3810/3517	3810/3517		
	BTU/h		10900/10700	10900/10700	10900/10700	13000/12000	13000/12000	13000/12000		
ОБЩАЯ ПОТРЕБЛЯЕМАЯ МОЩНОСТЬ										
ОХЛАЖДЕНИЕ (1 работающий внутр. блок)		Вт	1000	1000	1000	1293	1293	1293		
(2 работающих внутр. блока)		Вт	1862		2123		2472			
НАГРЕВ (1 работающий внутренний блок)		Вт	1160	1160	1160	1390	1390	1390		
(2 работающих внутр. блока)		Вт	2046		2370		2450			
ПОЛНЫЙ РАБОЧИЙ ТОК										
ОХЛАЖДЕНИЕ (1 работающий внутр. блок)		А	4.5	4.5	4.5	5.7	5.7	5.7		
(2 работающих внутр. блока)		А	8.3		9.5		11.2			
НАГРЕВ (1 работающий внутренний блок)		А	5.1	5.1	5.1	6.1	6.1	6.1		
(2 работающих внутренних блока)		А	9.2		10.4		11.0			
ПАРАМЕТРЫ ЭЛЕКТРОПИТАНИЯ		В/Ф/Гц	220-240/1/50							
ХЛАДАГЕНТ			R22							
ВНУТРЕННИЙ БЛОК	ТИП ВЕНТИЛЯТОРА		АНИТБАКТЕРИЦИДНЫЙ С ПЕРЕКРЕСТНЫМ ПОТОКОМ							
	РАСХОД ВОЗДУХА		м³ / мин	7.08	7.08	7.08	8.50	8.50	8.50	
	ЭЛЕКТРОДВИГАТЕЛЬ ВЕНТИЛЯТОРА			4 пол. x 11 Вт	4 пол. x 11 Вт	4 пол. x 11 Вт	4 пол. x 12 Вт	4 пол. x 12 Вт	4 пол. x 12 Вт	
	НОМИНАЛ. ПОТРЕБЛЯЕМАЯ МОЩНОСТЬ		Вт	26						
	НОМИНАЛ. РАБОЧИЙ ТОК		А	0.11						
	УСТРОЙСТВО ЗАЩИТЫ ЭЛ. ДВИГАТЕЛЯ			ТЕПЛОЕ РЕЛЕ ДЛЯ ЗАЩИТЫ ОТ ПЕРЕГРУЗКИ						
	МАТЕРИАЛ			БЕСШОВНЫЕ МЕДНЫЕ ТРУБКИ С ВНУТРЕННЕЙ ФАЛЬЦОВКОЙ						
	ДИАМЕТР		мм/дюйм	7.0 / 0.276						
	ТОЛЩИНА		мм/дюйм	0.32 / 0.013						
	МАТЕРИАЛ			АЛЮМИНИЙ / ТИП ОРЕБРЕНИЯ - ГИДРОФИЛЬНОЕ ЩЕЛЕВОЕ						
	ТОЛЩИНА		мм/дюйм	0.11 / 0.0043						
	КОЛИЧЕСТВО РЯДОВ			2						
	КОЛИЧЕСТВО РЕБЕР НА ДЮЙМ			18						
	ПОВЕРХНОСТЬ ТЕПЛООБМЕНА		м²	0.145/1.56	0.145/1.56	0.198/2.131	0.198/2.131	0.198/2.131	0.198/2.131	
	РАЗМЕРЫ		ВЫСОТА	мм/дюйм	297.0 / 11.7	297.0 / 11.7	290.0 / 11.4	290.0 / 11.4	290.0 / 11.4	
			ДЛИНА	мм/дюйм	785.0 / 30.9	785.0 / 30.9	815.0 / 32.1	815.0 / 32.1	815.0 / 32.1	
			ШИРИНА	мм/дюйм	169.0 / 6.7	169.0 / 6.7	179.0 / 7.0	179.0 / 7.0	179.0 / 7.0	
	ВЕС		кг	8.5		8.5		9.5		
	УРОВ. ШУМА		Выс./СРЕД./НИЗ. СКОРОСТЬ	дБА		42/38/33		38/34/31		
	УСТРОЙСТВА УПРАВЛЕНИЯ		ТЕМПЕРАТУРА В ПОМЕЩЕНИИ	ТЕРМОСТАТ С ЭЛЕКТРОННЫМ МИКРОКОМПЬЮТЕРНЫМ УПРАВЛЕНИЕМ						
			ВОЗДУХОРАСПРЕДЕЛЕНИЕ	АВТОМАТИЧЕСКИЕ ГОРИЗОНТАЛЬНЫЕ (ВВЕРХ-ВНИЗ) И ВЕРТИКАЛЬНЫЕ (ВПРАВО-ВЛЕВО) ЖАЛЮЗИ						
			РАБОЧИЕ РЕЖИМЫ	БЕСПРОВОДНОЙ ПУЛЬТ УПРАВЛЕНИЯ С Ж/КР. ДИСПЛЕЕМ						
	ДИАМЕТР ДРЕНАЖНОГО ПАТРУБКА		мм/дюйм	16 / 0.63						
	ВОЗДУШНЫЙ ФИЛЬТР			АНТИБАКТЕРИЦИДНЫЙ ПОЛИПРОПИЛЕНОВЫЙ ФИЛЬТР (стандартный)						
	РАЗМЕРЫ В УПАКОВКЕ		ВЫСОТА x ДЛИНА x ШИРИНА	мм		860 x 379 x 246		860 x 379 x 246		
					875 x 371 x 269		875 x 371 x 269			
НАРУЖНЫЙ БЛОК	КОЛИЧЕСТВО КОМПРЕССОРОВ		2		2		2			
	ТИП КОМПРЕССОРА		РОТОРНЫЙ ГЕРМЕТИЧНЫЙ							
	ПУСКОВОЙ КОНДЕНСАТОР		мкФ	25		25		30		
	ПУСКОВОЙ ТОК ПРИ ЗАМКНУТОМ РОТОРЕ		А	19		19		25		
	УСТРОЙСТВО ЗАЩИТЫ			ЗАЩИТА ОТ ПЕРЕГРУЗКИ						
	ТИП ВЕНТИЛЯТОРА/ ПРИВОД			ОСЕВОЙ/НЕПОСРЕДСТВЕННЫЙ ПРИВОД						
	МАТЕРИАЛ КРЫЛЬЧАТКИ			АРМИРОВАННЫЙ СТЕКЛОВОЛОКНОМ АКРИЛОПОЛИСТИРОЛ						
	ДИАМЕТР		мм/дюйм	420 / 16.5						
	НОМИНАЛ. РАБОЧИЙ ТОК		А	0.7						
	НОМИНАЛ. ВЫХОДНАЯ МОЩНОСТЬ		Вт	80						
	НОМИНАЛ. ПОТРЕБЛЯЕМАЯ МОЩНОСТЬ		Вт	170						
	МАТЕРИАЛ			БЕСШОВНЫЕ МЕДНЫЕ ТРУБКИ С ВНУТРЕННЕЙ ФАЛЬЦОВКОЙ						
	ДИАМЕТР		мм/дюйм	9.52 / 3/8"						
	ТОЛЩИНА		мм/дюйм	0.35 / 0.014						
	МАТЕРИАЛ			АЛЮМИНИЙ (ТИП ОРЕБРЕНИЯ - РИФЛЕНОЕ)						
	ТОЛЩИНА		мм/дюйм	0.127 / 0.0050						
	КОЛИЧЕСТВО РЯДОВ			2						
	КОЛИЧЕСТВО РЕБЕР НА ДЮЙМ			16						
	ПОВЕРХНОСТЬ ТЕПЛООБМЕНА		м²	0.51						
	РАЗМЕРЫ		ВЫСОТА	мм/дюйм	646.0 / 25.4		840.0 / 33.1		330.0 / 13.0	
			ДЛИНА	мм/дюйм						
			ШИРИНА	мм/дюйм						
	ВЕС		кг	63		64		65		
	КОРПУС		МАТЕРИАЛ	ГАЛЬВАНИЗИРОВАННАЯ МЯГКАЯ СТАЛЬ						
			ТОЛЩИНА	мм/дюйм						
		НАРУЖНАЯ ОКРАСКА	ПОРОШКОВОЕ ЭПОКСИДНОЕ ПОКРЫТИЕ							
УРОВЕНЬ ЗВУКОВОГО ДАВЛЕНИЯ		дБА	56							
ТИП СОЕДИНЕНИЯ			КОНИЧЕСКИЕ СОЕДИНЕНИЯ							
ДИАМЕТР		ЛИНИЯ ЖИДКОСТИ	мм/дюйм	6.35 / 1/4"	6.35 / 1/4"	6.35 / 1/4"	6.35 / 1/4"	6.35 / 1/4"		
		ЛИНИЯ ГАЗА	мм/дюйм	9.52 / 3/8"	9.52 / 3/8"	12.70 / 1/2"	12.70 / 1/2"	12.70 / 1/2"		
РАЗМЕРЫ В УПАКОВКЕ		ВЫСОТА	мм/дюйм	710 / 28.0		957 / 37.7				
		ДЛИНА	мм/дюйм							
		ШИРИНА	мм/дюйм	461 / 18.1						

1. Технические характеристики могут быть изменены без предварительного уведомления.

2. Номинальные значения тепло и хладопроизводительности измерены в соответствии со стандартом ARI210/240 89 при следующих условиях:
Охлаждение: Температура внутри помещения 26.7 °C (сух. терм.)/19.4 °C (мокр. терм.); наружная температура 35 °C.

Нагрев: Температура внутри помещения 21.1 °C (сух. терм.)/15.6 °C (мокр. терм.); наружная температура 6.1 °C.

ТЕХНИЧЕСКИЕ ХАРАКТЕРИСТИКИ

МОДЕЛЬ	НАРУЖНЫЙ БЛОК		MMSD1010A		MMSD1015A		MMSD1515A			
	ВНУТРЕННИЙ БЛОК		MWMSO10E	MWMSO10E	MWMSO10E	MWMSO15F	MWMSO15F	MWMSO15F		
НОМИНАЛЬНАЯ ХЛАДОПРОИЗВОДИТЕЛЬНОСТЬ	кКал/час		2268	2268	2268	3200	3200	3200		
	Вт		2638	2638	2638	3721	3721	3721		
	BTU/h		9000	9000	9000	12700	12700	12700		
ПОТРЕБЛЯЕМАЯ МОЩНОСТЬ										
ОХЛАЖДЕНИЕ (1 работающий внутр. блок)		Вт	1065	1065	1065	1464	1464	1464		
(2 работающих внутр. блока)		Вт	1955		2356		2758			
ПОЛНЫЙ РАБОЧИЙ ТОК										
ОХЛАЖДЕНИЕ (1 работающий внутр. блок)		А	4.54	4.54	4.54	6.40	5.7	5.7		
(2 работающих внутр. блока)		А	8.35		10.22		12.10			
ПАРАМЕТРЫ ЭЛЕКТРОПИТАНИЯ		В/Ф/Гц	220-240/1/50							
ХЛАДАГЕНТ			R22							
ВНУТРЕННИЙ БЛОК	ТИП ВЕНТИЛЯТОРА		АНИБАКТЕРИЦИДНЫЙ С ПЕРЕКРЕСТНЫМ ПОТОКОМ							
	РАСХОД ВОЗДУХА		м³/мин	7.08	7.08	7.08	8.50	8.50	8.50	
	ЭЛЕКТРОДВИГАТЕЛЬ ВЕНТИЛЯТОРА			4 пол. x 11 Вт	4 пол. x 11 Вт	4 пол. x 11 Вт	4 пол. x 12 Вт	4 пол. x 12 Вт	4 пол. x 12 Вт	
	НОМИНАЛ. ПОТРЕБЛЯЕМАЯ МОЩНОСТЬ		Вт	26						
	НОМИНАЛ. РАБОЧИЙ ТОК		А	0.11						
	УСТРОЙСТВО ЗАЩИТЫ ЭЛ. ДВИГАТЕЛЯ			ТЕПЛОВОЕ РЕЛЕ ДЛЯ ЗАЩИТЫ ОТ ПЕРЕГРУЗКИ						
	МАТЕРИАЛ			БЕСШОВНЫЕ МЕДНЫЕ ТРУБКИ С ВНУТРЕННЕЙ ФАЛЬЦОВКОЙ						
	ДИАМЕТР		мм/дюйм	7.0 / 0.276						
	ТОЛЩИНА		мм/дюйм	0.32 / 0.013						
	МАТЕРИАЛ			АЛЮМИНИЙ / ТИП ОРЕБРЕНИЯ - ГИДРОФИЛЬНОЕ ЩЕЛЕВОЕ						
	ТОЛЩИНА		мм/дюйм	0.11 / 0.0043						
	КОЛИЧЕСТВО РЯДОВ			2						
	КОЛИЧЕСТВО РЕБЕР НА ДЮЙМ			18						
	ПОВЕРХНОСТЬ ТЕПЛООБМЕНА		м²	0.145/1.56		0.145/1.56		0.198/2.131		
	РАЗМЕРЫ	ВЫСОТА		мм/дюйм	297.0 / 11.7		297.0 / 11.7		290.0 / 11.4	
		ДЛИНА		мм/дюйм	785.0 / 30.9		785.0 / 30.9		815.0 / 32.1	
		ШИРИНА		мм/дюйм	169.0 / 6.7		169.0 / 6.7		179.0 / 7.0	
	ВЕС		кг	8.5		8.5		9.5		
	УРОВ. ШУМА		ВЫС./СРЕД./НИЗ. СКОРОСТЬ	дБА		42/38/33		38/34/31		
	УСТРОЙСТВА УПРАВЛЕНИЯ		ТЕМПЕРАТУРА В ПОМЕЩЕНИИ	ТЕРМОСТАТ С ЭЛЕКТРОННЫМ МИКРОКОМПЬЮТЕРНЫМ УПРАВЛЕНИЕМ						
			ВОЗДУХОРАСПРЕДЕЛЕНИЕ	АВТОМАТИЧЕСКИЕ ГОРИЗОНТАЛЬНЫЕ (ВВЕРХ-ВНИЗ) И ВЕРТИКАЛЬНЫЕ (ВПРАВО-ВЛЕВО) ЖАЛЮЗИ						
			РАБОЧИЕ РЕЖИМЫ	БЕСПРОВОДНОЙ ПУЛЬТ УПРАВЛЕНИЯ С Ж/КР. ДИСПЛЕЕМ						
	ДИАМЕТР ДРЕНАЖНОГО ПАТРУБКА		мм/дюйм	16 / 0.63						
	ВОЗДУШНЫЙ ФИЛЬТР			АНИБАКТЕРИЦИДНЫЙ ПОЛИПРОПИЛЕНОВЫЙ ФИЛЬТР (стандартный)						
	РАЗМЕРЫ В УПАКОВКЕ		ВЫСОТА x ДЛИНА x ШИРИНА	мм		860 x 379 x 246		860 x 379 x 246		
						875 x 371 x 269		875 x 371 x 269		
	НАРУЖНЫЙ БЛОК	КОЛИЧЕСТВО КОМПРЕССОРОВ		2		2		2		
		ТИП КОМПРЕССОРА		РОТОРНЫЙ ГЕРМЕТИЧНЫЙ						
ПУСКОВОЙ КОНДЕНСАТОР		мкФ	25		25		30			
ПУСКОВОЙ ТОК ПРИ ЗАМКНУТОМ РОТОРЕ		А	20		20		25			
УСТРОЙСТВО ЗАЩИТЫ			ЗАЩИТА ОТ ПЕРЕГРУЗКИ							
ТИП ВЕНТИЛЯТОРА/ ПРИВОД			ОСЕВОЙ/НЕПОСРЕДСТВЕННЫЙ ПРИВОД							
МАТЕРИАЛ КРЫЛЬЧАТКИ			АРМИРОВАННЫЙ СТЕКЛОВОЛОКНОМ АКРИЛОПОЛИСТИРОЛ							
ДИАМЕТР		мм/дюйм	420 / 16.5							
НОМИНАЛ. РАБОЧИЙ ТОК		А	0.7							
НОМИНАЛ. ВЫХОДНАЯ МОЩНОСТЬ		Вт	80							
НОМИНАЛ. ПОТРЕБЛЯЕМАЯ МОЩНОСТЬ		Вт	170							
МАТЕРИАЛ			БЕСШОВНЫЕ МЕДНЫЕ ТРУБКИ С ВНУТРЕННЕЙ ФАЛЬЦОВКОЙ							
ДИАМЕТР		мм/дюйм	9.52 / 3/8"							
ТОЛЩИНА		мм/дюйм	0.35 / 0.014							
МАТЕРИАЛ			АЛЮМИНИЙ (ТИП ОРЕБРЕНИЯ - РИФЛЕНОЕ)							
ТОЛЩИНА		мм/дюйм	0.127 / 0.0050							
КОЛИЧЕСТВО РЯДОВ			2							
КОЛИЧЕСТВО РЕБЕР НА ДЮЙМ			14		16					
ПОВЕРХНОСТЬ ТЕПЛООБМЕНА		м²	0.51							
РАЗМЕРЫ		ВЫСОТА		мм/дюйм	646.0 / 25.4		646.0 / 25.4			
		ДЛИНА		мм/дюйм	840.0 / 33.1		840.0 / 33.1			
		ШИРИНА		мм/дюйм	330.0 / 13.0		330.0 / 13.0			
ВЕС		кг	62		63		64			
КОРПУС		МАТЕРИАЛ	ГАЛЬВАНИЗИРОВАННАЯ МЯГКАЯ СТАЛЬ							
		ТОЛЩИНА	мм/дюйм					0.8 / 0.031		
		НАРУЖНАЯ ОКРАСКА	ПОРОШКОВОЕ ЭПОКСИДНОЕ ПОКРЫТИЕ							
УРОВЕНЬ ЗВУКОВОГО ДАВЛЕНИЯ		дБА	56							
ТИП СОЕДИНЕНИЯ			КОНИЧЕСКИЕ СОЕДИНЕНИЯ							
ТРУБЫ	ДИАМЕТР		ЛИНИЯ ЖИДКОСТИ	мм/дюйм	6.35 / 1/4"	6.35 / 1/4"	6.35 / 1/4"	6.35 / 1/4"		
			ЛИНИЯ ГАЗА	мм/дюйм	9.52 / 3/8"	9.52 / 3/8"	12.70 / 1/2"	12.70 / 1/2"		
РАЗМЕРЫ В УПАКОВКЕ	ВЫСОТА		мм/дюйм					710 / 28.0		
	ДЛИНА		мм/дюйм					957 / 37.7		
	ШИРИНА		мм/дюйм					461 / 18.1		

1. Технические характеристики могут быть изменены без предварительного уведомления.

2. Номинальные значения тепло и хладопроизводительности измерены в соответствии со стандартом ARI210/240 89 при следующих условиях:
Охлаждение: Температура внутри помещения 26.7°C (сух. терм.)/19.4°C (мокр. терм.); наружная температура 35°C.

Нагрев: Температура внутри помещения 21.1°C (сух. терм.)/15.6°C (мокр. терм.); наружная температура 6.1°C.