



ГАЛЕРЕЯ ВЫСОКОГО КЛИМАТА

климатическое оборудование





ТРАДИЦИИ КАЧЕСТВА

Логотип QC – это, в первую очередь, графическое сокращение торговой марки QuattroClima (в переводе с итальянского «четыре климата»), символизирующей понятие комфорта для разных людей. Однако, смысл логотипа шире, чем может показаться на первый взгляд.

По корпоративной легенде, когда еще до начала собственного производства оборудования руководство QuattroClima знакомилось с производственным опытом других компаний, на одном из заводов им особенно запомнилась внимательность и аккуратность сотрудников службы качества. На униформе сотрудников ярко выделялись буквы Q и C (Quality Control, англ. «контроль качества»). Так как для QuattroClima надежность всегда была одним из приоритетов, было принято решение отразить этот приоритет в логотипе. Поэтому QC – это не только «четыре климата», но и «контроль качества».



QuattroClima – это современное климатическое оборудование. Опираясь на итальянские традиции производства инженерных климатических систем, мы помогаем создавать комфортный микроклимат везде, где это необходимо. Под маркой QuattroClima выпускается современная, надежная и удобная в использовании техника кондиционирования воздуха, позволяющая наслаждаться комфортом без лишних хлопот.

В промышленности Италии традиционно важную роль играют многочисленные отраслевые инженерно-дизайнерские бюро, осуществляющие полный цикл разработки новых образцов техники по заказам крупных и средних инвесторов. При этом, ввиду климатических особенностей Аппенинского полуострова, значительная часть подобных бюро работает в сфере вентиляции и кондиционирования. Оборудование QuattroClima продолжает и творчески развивает эти традиции, предлагая заказчикам оборудование, отвечающее самым разнообразным требованиям.

Многие итальянские торговые марки обладают собственной философией. Философия марки QuattroClima включает в себя набор принципов, которыми руководствуются разработчики при выводе на рынок новых моделей и поддержке существующих. В соответствии с учением Пифагора, древнего философа и одного из основателей математики, число 4 – основа всего, она символизирует устойчивость и надежность. Поэтому в основу QuattroClima было заложено 4 принципа, которым должно соответствовать все оборудование, выпускаемое под этой маркой:

- продуманный дизайн;
- использование современных технологий;
- экологичность оборудования и производственных площадок;
- повышенная надежность.

Каждая новая модель QuattroClima перед запуском в серийное производство обязательно проходит проверку на соответствие этим 4-м принципам.





ДИЗАЙН И УДОБСТВО

Первый принцип, положенный в основу идеи QuattroClima и столь характерный для итальянских компаний, – это внимание к дизайну. Современный стиль знаменитого итальянского дизайнера начал формироваться в 60-х годах XX века. Сегодня он признан во всем мире. Однако корни итальянского дизайна лежат значительно глубже: они уходят в эпоху Ренессанса и далее – во времена Древнего Рима. Итальянские дизайнеры определяют моду во всем мире на одежду, мебель, автомобили и в том числе на инженерное оборудование.

При разработке новых моделей оборудования дизайнеры QuattroClima вдохновляются не только итальянским стилем, но и самыми яркими достижениями мировой климатической промышленности. Оборудование QuattroClima обладает выраженной индивидуальностью и при этом полностью находится в русле современных тенденций развития климатического оборудования.

Под дизайном в QuattroClima понимают не только внешний вид оборудования, но и удобство пользования – то, что обычно называют промышленным дизайном. Специалисты QuattroClima при разработке новых моделей оборудования придерживаются европейского подхода к промышленному дизайну. Основная идея этого подхода: оборудование должно гармонично вписываться в интерьер помещения, не привлекая к себе внимания. Поэтому для оборудования QuattroClima характерны качественные, но не броские материалы внутренних блоков, сдержанная цветовая гамма, продуманные элементы индикации, удобные и интуитивно понятные пульты управления.



Режим «Здоровый сон»

Автоматическое изменение температуры воздуха в ночной период по заданной программе – снижение температуры при обогреве и повышение при охлаждении. Создает наиболее комфортные условия для здорового и крепкого сна и экономит электроэнергию.



Функция «Согревающее дыхание»

В режиме нагрева вентилятор внутреннего блока запускается только после прогрева теплообменника. Повышает комфорт.



Адаптивная скорость вентилятора

Выбор подходящей скорости вентилятора внутреннего блока – для работы в режимах от самого мощного до бесшумного. Повышает комфорт в помещении.



Таймер «24»

Задание автоматического включения и выключения кондиционера в течение суток. Повышает удобство работы с кондиционером.



Информативный дисплей внутреннего блока

Основная информация о работе кондиционера QuattroClima отображается на дисплее внутреннего блока в виде пиктограмм. Повышает удобство управления.



Увеличенное расстояние между блоками

Длина соединительных фреоновых трубок между наружным и внутренним блоками – до 30 м (модели Industriale). Позволяет гибко выбрать подходящее место для внутреннего блока.



Внутренний блок из качественного пластика

Корпус внутреннего блока сделан из качественного жесткого и прочного пластика. Улучшается внешний вид и долговечность кондиционера.



Двойной автосвинг

Автоматическое качание горизонтальных и вертикальных жалюзи. Повышает комфортность.



Эргономичный пульт ДУ

Управление всеми возможными режимами и функциями с помощью компактного пульта ДУ. Повышает удобство управления.



Режим «Осушение»

Снижение влажности воздуха без изменения его температуры. Помогает избавиться от духоты и уменьшает электропотребление.





СОВРЕМЕННЫЕ ТЕХНОЛОГИИ

Стильный дизайн и продуманная конструкция инженерного оборудования должны опираться на использование современных технологий. Только при таком подходе можно создать не только стильную, но и удобную в использовании технику, эффективно решающую свою основную задачу – создание и поддержание комфорта в помещениях.

Проектирование оборудования QuattroClima осуществляется с помощью последних версий инженерных программных пакетов. Специалисты компании постоянно следят за развитием технологий в компрессоростроении и производстве теплообменных аппаратов и внедряют наиболее эффективные инновации в новое оборудование.

Поэтому каждый кондиционер QuattroClima представляет собой сплав современных инженерных решений. Среди них – DC-инверторы, внутреннее оребрение трубок теплообменников для оптимизации режима течения потока хладагента, компьютерное моделирование крыльчаток вентиляторов и многое другое. При этом многие современные технологии опираются на принципы, хорошо известные инженерам с давних времен, но получившие сегодня новое воплощение.



Компьютерное профилирование вентилятора внутреннего блока

Улучшает производительность вентилятора, снижает шум в помещении.



Увеличенный диаметр и 3D-моделирование вентилятора наружного блока

Снижает уровень шума наружного блока. Оберегает покой соседей.



Внутреннее оребрение фреоновых трубок с оптимизированным профилем

Повышает энергоэффективность работы кондиционера, снижая затраты электроэнергии. Экономит ваши средства.



Четырехсекционный теплообменник

Снижает затраты энергии, уменьшает размеры оборудования.





ЭКОЛОГИЧНОСТЬ

Забота об окружающей среде – это забота о собственном доме. Все мы хотим жить и растить своих детей в чистом, ухоженном и здоровом мире. Поэтому любая инженерная техника, установленная в вашем доме, обязана быть безопасной не только по отношению к людям, но и по отношению к природе, частью которой мы все являемся.

Производственные площадки, на которых собирается оборудование QuattroClima, сертифицированы по стандарту экологического менеджмента ISO14000, что подразумевает регулярное выполнение мероприятий по предотвращению вредных выбросов и загрязнений. В технике используются исключительно озонобезопасные хладагенты, не наносящие ущерба озоновому слою Земли. Внедрение современных энергосберегающих технологий позволяет косвенно снизить потребление невозобновляемых ресурсов.



Класс энергоэффективности A

Высший класс энергоэффективности по европейским стандартам означает минимальное потребление электроэнергии. Снижает затраты и упрощает установку кондиционера при ограниченной выделенной мощности.



Использование озонобезопасного фреона R410A

Способствует сохранению окружающей среды и повышает энергоэффективность, а значит – снижает затраты на электроэнергию.



Сертификация производства по стандарту ISO14000

Соответствие производства системе экологического менеджмента. Подтверждает минимальный ущерб окружающей среде в процессе производства.



НАДЕЖНОСТЬ

Удовольствие от установленной в помещении стильной, удобной, современной и экологически безопасной техники может быть ярким, но недолгим. Для того чтобы продлить это удовольствие как можно дольше, уже на этапе разработки в оборудование QuattroClima внедряются технологии и функции, повышающие надежность и долговечность работы техники. Среди них – гидрофильное покрытие теплообменников, использование компрессоров ведущих мировых производителей, встроенная защита от обмерзания наружного блока, компьютерная самодиагностика блока.

Важную роль в обеспечении высочайшего качества и надежности оборудования играет разработанная инженерами QuattroClima 4-ступенчатая политика контроля качества. Реализация этой политики осуществляется совместными усилиями специалистов QuattroClima и завода-производителя.



100%-ный входной контроль качества

Строгий контроль качества оборудования QuattroClima. Снижает возможность наличия заводских дефектов до минимума.



Комплектующие известных мировых производителей

Повышают отказоустойчивость оборудования.



Компрессор DC-инвертор

Инверторные технологии способствуют снижению энергопотребления и повышают эффективность оборудования.



Защита от обмерзания

Предотвращение обмерзания наружного блока за счет его периодического прогрева. Повышает надежность работы кондиционера и его долговечность.



Авторестарт

Функция восстановления настроек кондиционера после сбоя электропитания. Повышает надежность работы оборудования в сложных условиях.



Блокировка пульта ДУ

Блокировка нажатия кнопок пульта – кроме кнопки блокировки. Помогает избежать нежелательных изменений настроек.

ПРОИЗВОДСТВО

Главным приоритетом при выборе производственных площадок для оборудования QuattroClima является возможность поддержания стабильного качества производимой техники. Кроме того, немаловажным обстоятельством является соответствие производственных линий завода-изготовителя современному уровню развития климатической индустрии.

Оборудование для кондиционирования воздуха QuattroClima производится на мощностях одного из крупнейших мировых производителей климатического оборудования. Общая площадь производственных помещений завода – более 3 млн м², с конвейеров предприятия ежегодно сходит порядка 10 млн единиц продукции. В процессе изготовления техники используется оборудование с цифровым программным управлением. Производство сертифицировано по стандартам ISO9001:2000 и ISO14000, а также имеет сертификаты соответствия TUV, EMC и GS (Германия), сертификат соответствия LCIE (Франция), сертификат CE (страны Европейского Союза), сертификат UL (США) и другие международные сертификаты качества и надежности.



СИСТЕМА КОНТРОЛЯ КАЧЕСТВА

СТУПЕНЬ 1

контроль качества прототипа

Перед запуском в производство прототип тестируется в качестве компьютерной модели. Затем изготавливается опытный образец, который испытывается в специальных тестовых комнатах. При этом тестирование зачастую проходит в условиях, значительно более жестких, чем те, в которых технике придется работать после схода с конвейера. Особое внимание уделяется устойчивости работы в сложных атмосферных условиях (высокая влажность, перепады температур наружного воздуха), отказоустойчивости при продолжительной непрерывной работе, электромагнитной совместимости и уровню шума.

СТУПЕНЬ 2

контроль качества комплектующих

100% всех узлов и деталей, используемых в сборке оборудования: компрессоры, вентиляторы, теплообменные аппараты, электронные платы и т. д. – проходят сплошной входной контроль. Он включает в себя контроль качества двигателя, вентиляторов и других узлов, тестирование отдельных узлов и деталей при перегрузке. Тем самым сводится к минимуму риск возникновения скрытых дефектов оборудования.

СТУПЕНЬ 3

контроль качества сборочных процессов

На этом этапе 100% собираемых на конвейере внутренних и наружных блоков проходят тщательное многоступенчатое тестирование: проверяется качество сборочных процессов, работоспособность, проводится внешний и внутренний визуальный контроль, блоки тестируются на отсутствие утечек. По завершении сборки каждый блок подключается к проверочному стенду, где компьютер проверяет основные параметры работающего блока.

СТУПЕНЬ 4

система обратной связи

Последний этап контроля качества – сбор информации о работе оборудования по месту установки. На этом этапе через сеть уполномоченных сервисных центров собираются отзывы о работе установленной техники. Полученная информация обрабатывается и используется как при совершенствовании выпускаемых моделей, так и при разработке новых серий.

КОМФОРТ БЕЗ КОМПРОМИССОВ



DC-инвертор

Самой современной и энергоэффективной категорией бытового кондиционерного оборудования сегодня являются кондиционеры с инверторным приводом компрессора. Применение инверторных компрессоров позволяет снизить потребляемую мощность кондиционера и уровень шума в помещении, а также повысить надежность работы кондиционера и точность поддержания заданной температуры.

В кондиционерах QuattroClima серии Effecto применяются инверторные компрессоры нового поколения (DC-инвертор) производства Panasonic. По сравнению с обычными инверторными компрессорами компрессоры DC-инвертор еще более экономичны (за счет снижения потерь электрической мощности) и обеспечивают более точное поддержание в помещении желаемой температуры. Это стало возможным благодаря внедрению технологий, повышающих точность и согласованность работы отдельных узлов компрессора.

Биофильтр

Во многих моделях современных кондиционеров ведущих производителей климатической техники используются, помимо стандартного фильтра механической очистки, дополнительные воздушные фильтры. Кондиционер с таким фильтром дополнительной очистки не способен заменить полноценный очиститель воздуха, но может помочь избавиться от небольших и/или кратковременных загрязнений.

В модели QuattroClima Effecto установлен дополнительный биофильтр с покрытием на основе фермента лизоцима. Лизоцим – это антибактериальное вещество, разрушающее стенки клеток болезнетворных бактерий. При этом лизоцим абсолютно безопасен для человека, так как имеет природное происхождение и активно участвует в процессах нейтрализации бактерий и микробов в человеческом организме.

EFFECTO

инверторная настенная сплит-система













Флагман ассортиментной линейки QuattroClima. Установка инверторного кондиционера Effecto – самый эффективный способ круглый год поддерживать в помещении комфортный микроклимат. Благодаря использованию инверторного компрессора Panasonic кондиционер работает тише и потребляет электроэнергии меньше, чем большинство кондиционеров своего класса.







Встроенный ионизатор и биофильтр на основе фермента лизоцима способствуют улучшению качества воздуха в помещении. Режим двойного авто-свинга способствует равномерному распределению обработанного воздуха по помещению, помогая избежать сквозняков.

ФУНКЦИИ





Дизайн

-  Режим «Здоровый сон»
-  Функция «Согревающее дыхание»
-  Адаптивная скорость вентилятора
-  Таймер «24»
-  Информативный дисплей внутреннего блока
-  Увеличенное расстояние между блоками
-  Внутренний блок из качественного пластика
-  Двойной автосвинг
-  Эргономичный пульт ДУ
-  Режим «Осушение»





Технологии

-  Компьютерное профилирование вентилятора внутреннего блока
-  Увеличенный диаметр и 3D-моделирование вентилятора наружного блока
-  Внутреннее оребрение фреоновых трубок с оптимизированным профилем
-  Четырехсекционный теплообменник
-  DC-инвертор
-  Ионизатор

Экологичность

-  Класс энергоэффективности A
-  Использование озонобезопасного фреона R410A
-  Сертификация производства по стандарту ISO 14000
-  Биофильтр

Надежность

-  100%-ный входной контроль качества
-  Комплектующие известных мировых производителей
-  Защита от обмерзания
-  Авторестарт
-  Блокировка пульта ДУ

Технические характеристики

Модель			QV/QN-E09WA	QV/QN-E12WA
Электропитание		Ф/В/Гц	1/220/50	1/220/50
Охлаждение	Холодопроизводительность	кВт	2,65 (1,60-2,80)	3,50 (2,20-3,80)
	Потребляемая мощность	кВт	0,83 (0,49-1,10)	1,09 (0,60-1,40)
	Рабочий ток	А	3,8 (2,3-5,4)	4,8 (2,6-6,0)
	EER	Вт/Вт	3,21	3,21
	Класс энергоэффективности		A	A
Нагрев	Теплопроизводительность	кВт	2,90 (1,80-3,60)	3,70 (2,40-4,00)
	Потребляемая мощность	кВт	0,80 (0,42-1,19)	1,02 (0,60-1,30)
	Рабочий ток	А	3,5 (2,0-5,7)	4,5 (2,6-5,8)
	COP	Вт/Вт	3,62	3,61
Максимальная потребляемая мощность		кВт	1,3	2,4
Максимальный рабочий ток		А	7,0	12,0
Компрессор	Тип		Роторный DC-инвертор	Роторный DC-инвертор
	Марка		Panasonic	Panasonic
	Потребляемая мощность	кВт	0,80	0,96
Внутренний блок	Расход воздуха	м³/ч	450	500
	Уровень шума	дБ(А)	30–38	29–40
	Размеры	мм	745×250×195	800×280×190
	Размеры упаковки	мм	833×330×278	865×358×275
	Масса нетто/брутто	кг	9/11	10/12
Наружный блок	Уровень шума	дБ(А)	52	54
	Размеры	мм	715×235×540	715×235×540
	Размеры упаковки	мм	851×335×600	851×335×600
	Масса нетто/брутто	кг	29/33	29/33
	Тип/Количество хладагента	г	R410A/720	R410A/850
	Рабочее давление	МПа	4,2/1,3	4,2/1,2
Фреоновый провод	Линия жидкости/газа	мм	Ø 6,35 / Ø 9,52	Ø 6,35 / Ø 9,52
	Максимальная длина/Максимальный перепад высот	м	15/5	15/5
Электроподключения	Межблочное соединение	мм²	5 x 1,5	5 x 1,5
	Линия электропитания	мм²	3 x 1,5	3 x 1,5
	Рекомендуемый автомат токовой защиты	А	10	16
Рабочий диапазон температур наружного воздуха	Охлаждение	°С	+8 – +43	+8 – +43
	Нагрев	°С	-7 – +32	-7 – +32

Пульт дистанционного управления QA-RWB

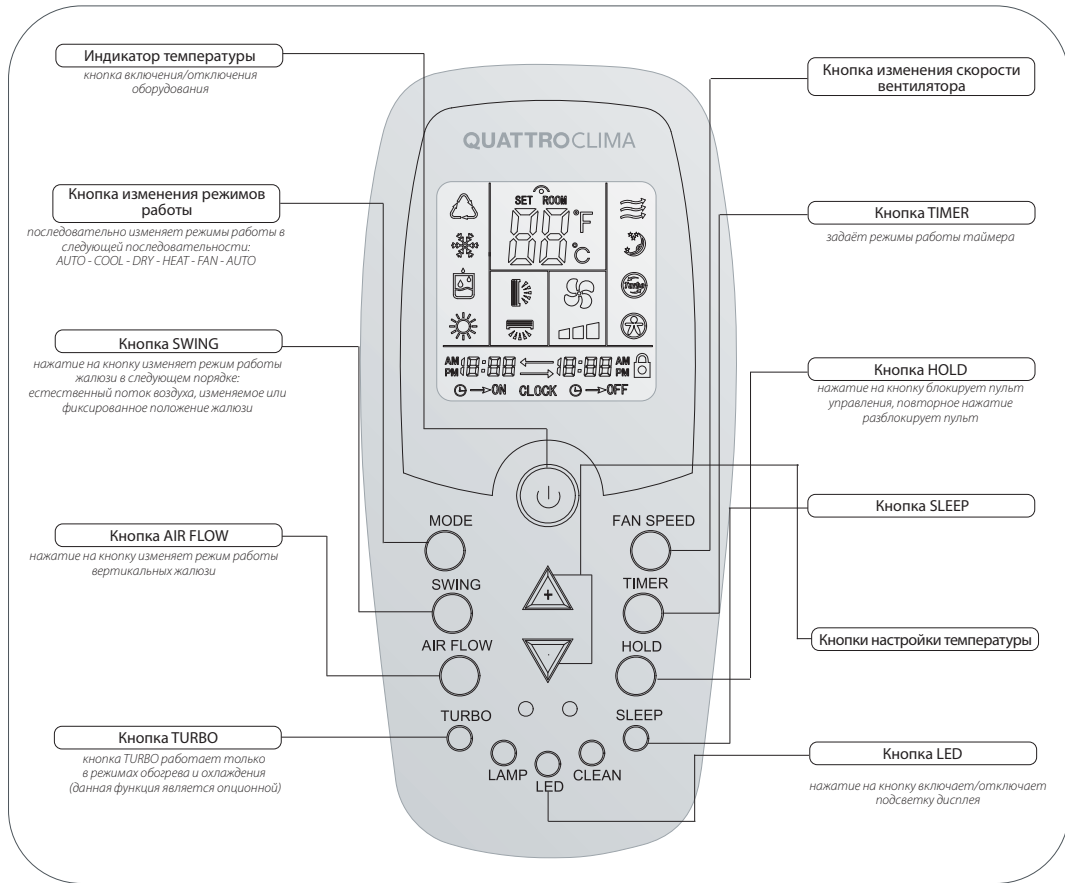

Монтажная пластина QV/QN-E09WA

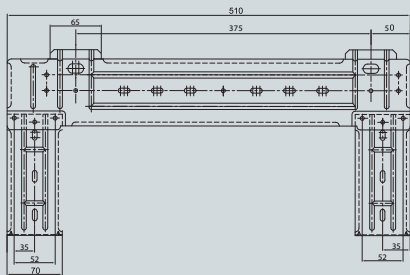

Установочные размеры

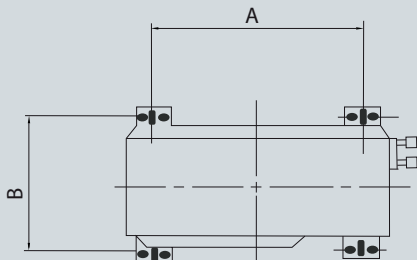

Модель	QN-E09WA	QN-E12WAA
А, мм	420	420
В, мм	278	278

Монтажная пластина QV/QN-E12WA

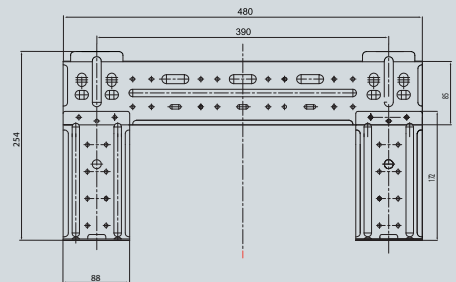

Электрические соединения

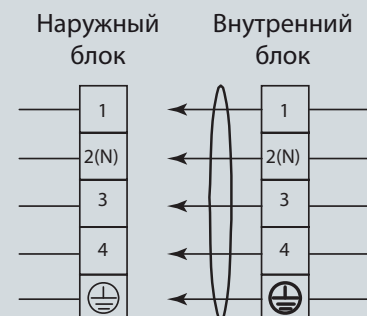

РАЗУМНЫЙ ВЫБОР



Двойной автосвинг

Температура воздуха, непосредственно выходящего из внутреннего блока любого кондиционера в ходе его работы в режиме охлаждения, невысока – всего 5-7 °С. Если струя такого холодного воздуха будет регулярно попадать на находящегося в помещении человека, он может простудиться. Для снижения подобного риска в любом современном кондиционере должна быть предусмотрена эффективная система воздухораспределения. В кондиционерах QuattroClima серий Effecto и Fresco использован один из наиболее действенных механизмов распределения воздуха в помещении – режим двойного автосвинга (автокачания).

Во внутреннем блоке этих кондиционеров установлены два набора воздухо-распределительных жалюзи – горизонтальные и вертикальные (в отличие от обычных кондиционеров, оснащенных только горизонтальными жалюзи). В режиме двойного автосвинга оба набора жалюзи качаются одновременно в двух плоскостях, распределяя обработанный воздух по сложной траектории. Холодный (или теплый) воздух из кондиционера быстро и эффективно смешивается с воздухом в помещении. Таким образом, желаемая температура достигается быстрее, а риск возникновения сквозняков заметно снижается.

Компрессор Toshiba/GMCC

Компания Guangdong Meizhi Compressor Co. (GMCC) – совместное предприятие компаний Toshiba (Япония) и Guangdong Meide Holding (КНР) – является одним из ведущих мировых производителей компрессоров для кондиционерной промышленности. В 2011 г. компанией было выпущено 28 млн компрессоров благодаря чему доля GMCC составляет более четверти мирового рынка компрессоров для кондиционеров.

Часть выпускаемой продукции маркируется брендом GMCC, остальное выпускается под маркой Toshiba. В производстве используются оригинальные технологии, производственное оборудование и программное обеспечение Toshiba. Компрессорами Toshiba/GMCC оснащаются оборудование многих признанных мировых производителей.

FRESCO

настенная сплит-система













Главная задача любого домашнего кондиционера – охладить или, при необходимости, нагреть воздух в помещении до желаемой и комфортной температуры. Настенный кондиционер QuattroClima Fresco отлично справляется с этой задачей благодаря продуманной конструкции, надежному компрессору, низкому уровню шума и комфортной системе воздухораспределения.





Класс энергоэффективности А, к которому относится модель Fresco, свидетельствует о минимальных затратах электроэнергии на охлаждение или обогрев. Режим «Здоровый сон» способствует наилучшему ночному отдыху и при этом уменьшает энергопотребление. 100%-ный входной контроль качества комплектующих повышает надежность и снижает до минимума риск возникновения поломок кондиционера.

ФУНКЦИИ



Дизайн

-  Режим «Здоровый сон»
-  Функция «Согревающее дыхание»
-  Адаптивная скорость вентилятора
-  Таймер «24»
-  Информативный дисплей внутреннего блока
-  Увеличенное расстояние между блоками
-  Внутренний блок из качественного пластика
-  Двойной автосвинг
-  Эргономичный пульт ДУ
-  Режим «Осушение»







Технологии

-  Компьютерное профилирование вентилятора внутреннего блока
-  Увеличенный диаметр и 3D-моделирование вентилятора наружного блока
-  Внутреннее оребрение фреоновых трубок с оптимизированным профилем
-  Четырехсекционный теплообменник

Экологичность

-  Класс энергоэффективности А
-  Использование озонобезопасного фреона R410A
-  Сертификация производства по стандарту ISO 14000

Надежность

-  100%-ный входной контроль качества
-  Комплектующие известных мировых производителей
-  Защита от обмерзания
-  Компрессор Toshiba/GMCC
-  Авторестарт
-  Блокировка пульта ДУ

Установочные размеры

Монтажная пластина QV-F7/9/12WA

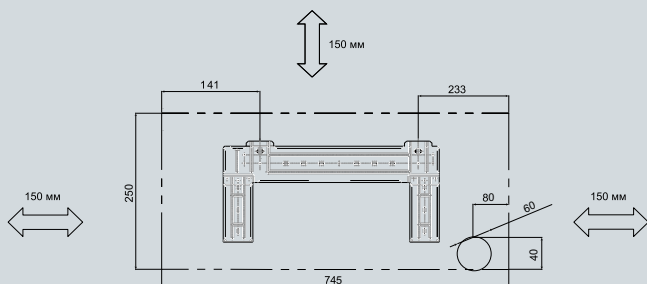

Монтажная пластина QV-F18/24WA

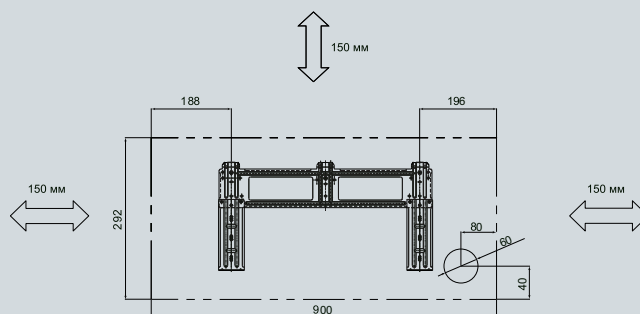

Технические характеристики

Модель			QV-F7WA/ QN-F7WA	QV-F9WA/ QN-F9WA	QV-F12WA/ QN-F12WA	QV-F18WA/ QN-F18WA	QV-F24WA/ QN-F24WA
Электропитание		Ф/В/Гц	1/220/50	1/220/50	1/220/50	1/220/50	1/220/50
Охлаждение	Холодопроизводительность	кВт	2,21	2,78	3,21	5,10	6,40
	Потребляемая мощность	кВт	0,69	0,86	1,00	1,59	1,99
	Рабочий ток	А	3,1	3,9	4,4	6,8	8,9
	EER	Вт/Вт	3,20	3,23	3,21	3,21	3,22
	Класс энергоэффективности		A	A	A	A	A
Нагрев	Теплопроизводительность	кВт	2,35	2,78	3,48	5,5	6,6
	Потребляемая мощность	кВт	0,65	0,77	1,02	1,6	1,94
	Рабочий ток	А	2,9	3,4	4,5	6,9	8,7
	COP	Вт/Вт	3,62	3,61	3,41	3,44	3,40
Компрессор	Тип		Роторный	Роторный	Роторный	Роторный	Роторный
	Марка		TOSHIBA/GMCC	TOSHIBA/GMCC	TOSHIBA/GMCC	TOSHIBA/GMCC	TOSHIBA/GMCC
Внутренний блок	Расход воздуха	м³/ч	400	500	500	800	900
	Уровень шума, мин/макс	дБ(А)	29–38	29–39	29–40	37–44	42–46
	Размеры	мм	745×250×195	745×250×195	745×250×195	900×292×215	900×292×215
	Размеры упаковки	мм	833×330×278	833×330×278	833×330×278	983×377×300	983×377×300
	Масса нетто/брутто	кг	9/11	9/11	9/11	13/15	14/17
Наружный блок	Уровень шума	дБ(А)	51	51	54	54	54
	Размеры	мм	680×225×482	700×225×500	795×255×540	795×255×540	850×295×605
	Размеры упаковки	мм	822×345×535	825×320×550	920×335×595	920×335×595	995×415×690
	Масса нетто/брутто	кг	25/29	25/29	32/36	38/42	45/51
	Тип/Количество хладагента	г	R410A/540	R410A/560	R410A/870	R410A/1500	R410A/1900
Фреоновод	Линия жидкости/газа	мм	Ø 6,35 / Ø 9,52	Ø 6,35 / Ø 9,52	Ø 6,35 / Ø 9,52	Ø 6,35 / Ø 12,7	Ø 6,35 / Ø 12,7
	Максимальная длина фреоновода/Максимальный перепад высот	м	15/5	15/5	15/5	15/5	15/5
Сечения электрокабелей	Силовой кабель	мм²	3×1,5	3×1,5	3×1,5	3×2,5	3×2,5
	Сигнальный кабель	мм²	5×1,5	5×1,5	5×1,5	5×2,5	5×2,5
Рабочий диапазон температур наружного воздуха	Охлаждение	°С	+8 – +43	+8 – +43	+8 – +43	+8 – +43	+8 – +43
	Нагрев	°С	-7 – +32	-7 – +32	-7 – +32	-7 – +32	-7 – +32

Пульт дистанционного управления QA-RWA

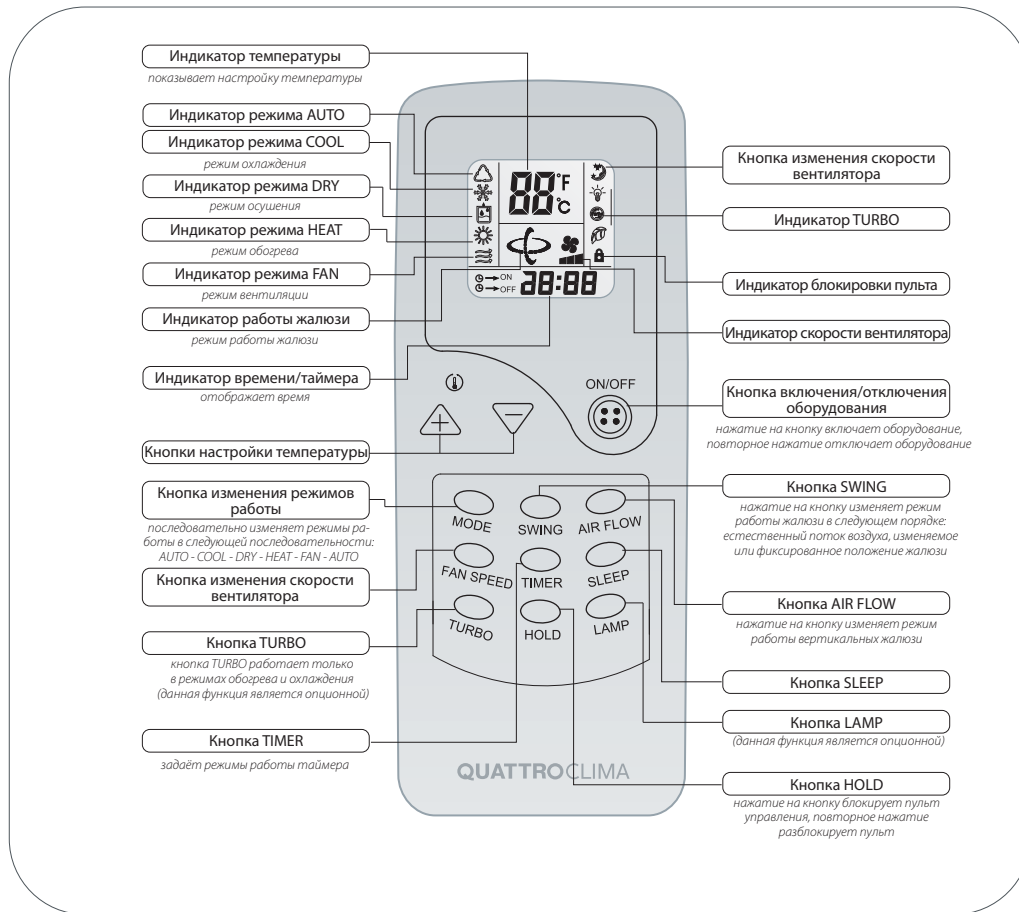

Электрические соединения

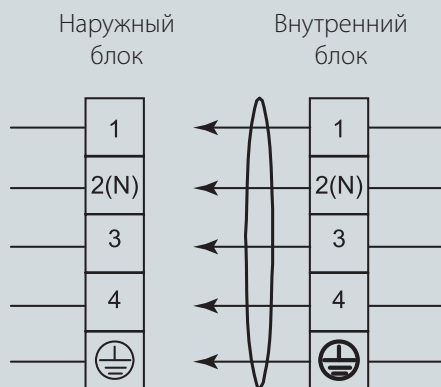

Установочные размеры

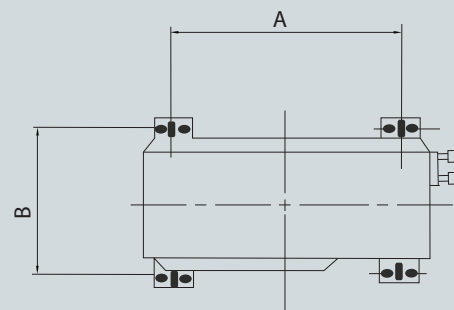

Модель	QV-F7WA	QV-F9WA	QV-F12WA	QV-F18WA	QV-F24WA
A, мм	420	510	510	510	505
B, мм	260	260	278	278	310

FRESCO NORD POLO

настенная сплит-система с возможностью охлаждения в зимний период



ФУНКЦИИ

Дизайн

Режим «Здоровый сон»

Функция «Согревающее дыхание»

Адаптивная скорость вентилятора

Таймер «24»

Информативный дисплей внутреннего блока

Увеличенное расстояние между блоками

Внутренний блок из качественного пластика

Двойной автосвинг

Эргономичный пульт ДУ

Режим «Осушение»

Технологии

Компьютерное профилирование вентилятора внутреннего блока

Увеличенный диаметр и 3D-моделирование вентилятора наружного блока

Внутреннее оребрение фреоновых трубок с оптимизированным профилем

Четырехсекционный теплообменник

Экологичность

Класс энергоэффективности А

Использование озонобезопасного фреона R410A

Сертификация производства по стандарту ISO 14000

Надежность

100%-ный входной контроль качества

Комплекующие известных мировых производителей

Компрессор Toshiba-GMCC

Защита от обмерзания

Авторестарт

Блокировка пульта ДУ

Настенная сплит-система FrescoNordPolo спроектирована специально для использования в российских условиях. Обычные кондиционеры не рекомендуется использовать при наступлении морозов: повышается риск поломки оборудования и заметно снижается энергоэффективность. Кондиционеры FrescoNordPolo адаптированы для работы при низких температурах наружного воздуха и способны работать (при соблюдении ряда условий) при температуре наружного воздуха до -25°C .

Обратите внимание! Эксплуатация сплит-систем FrescoNordPolo при температуре до -25°C возможна при соблюдении следующих условий:

- при защите наружного блока от воздействия свободно перемещающихся воздушных масс (ветер, сквозняки);
- при относительной влажности воздуха 40–45%;
- при подаче электропитания на оборудование и на подогрев картера (если он подключен к отдельному источнику электропитания) не менее чем за 12 часов до запуска оборудования.

Если отвод конденсата из внутреннего блока планируется осуществлять на улицу, потребуются установка и подключение системы подогрева отвода конденсата. Этот компонент не входит в комплект поставки, но его можно приобрести и подключить отдельно.

Режим «Здоровый сон»

Как показывают современные медицинские исследования, температура тела человека во время сна не остается постоянной, а слегка изменяется в зависимости от времени суток и фазы сна. Для комфортного отдыха желательно, чтобы температура воздуха в спальне также была не постоянной, а плавно изменялась в пределах нескольких градусов.

При включенном режиме «Здоровый сон» бытовые кондиционеры QuattroClima изменяют температуру воздуха в помещении согласно встроенному алгоритму. Этот алгоритм согласован с человеческими биоритмами и способствует более глубокому и здоровому сну.

Четырехсекционный теплообменник внутреннего блока

Теплообменный аппарат внутреннего блока кондиционеров Fresco и Effecto имеет сложную изогнутую форму. Такая форма позволила сделать внутренний блок более компактным без снижения параметров производительности.

Кроме того, благодаря оптимизированной форме теплообменника в корпусе внутреннего блока удалось поместить вентилятор большего диаметра. Такой вентилятор при сохранении заданного расхода воздуха может вращаться медленнее, а значит – работать тише, чем вентилятор меньшего диаметра.

Установочные размеры

Монтажная пластина QV-F7_12WA

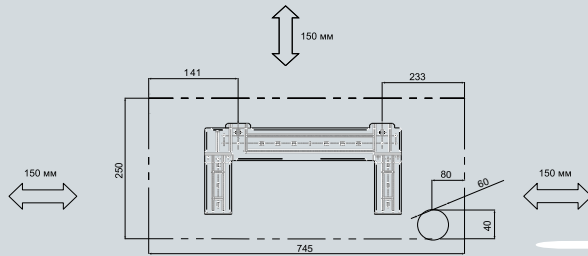

Монтажная пластина QV-F18_24WA

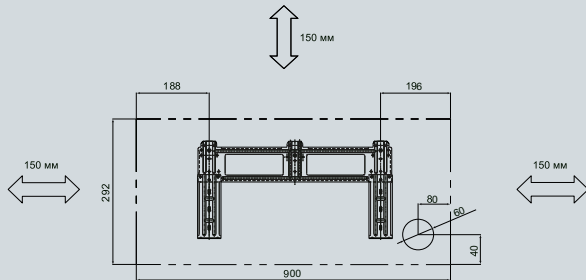

Электрические соединения

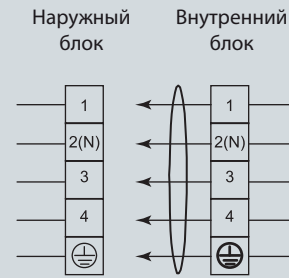

Установка наружного блока

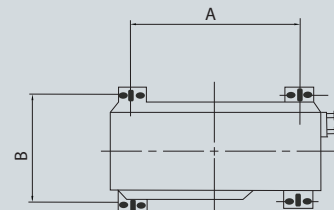

Модель	QN-F7WA	QN-F9WA	QN-F12WA	QN-F18WA	QN-F24WA
A, мм	420	510	510	510	505
B, мм	260	260	278	278	310

Технические характеристики

Модель			QV-F7WA/ QN-F7WA	QV-F9WA/ QN-F9WA	QV-F12WA/ QN-F12WA	QV-F18WA/ QN-F18WA	QV-F24WA/ QN-F24WA
Электропитание		Ф/В/Гц	1/220-240/50	1/220-240/50	1/220-240/50	1/220-240/50	1/220-240/50
Охлаждение	Холодопроизводительность	кВт	2,21	2,78	3,21	5,10	6,40
	Потребляемая мощность	кВт	0,69	0,86	1,00	1,59	1,99
	Рабочий ток	А	3,1	3,9	4,4	6,8	8,9
	EER	Вт/Вт	3,20	3,23	3,21	3,21	3,22
	Класс энергоэффективности		A	A	A	A	A
Нагрев	Теплопроизводительность	кВт	2,35	2,78	3,48	5,5	6,6
	Потребляемая мощность	кВт	0,65	0,77	1,02	1,6	1,94
	Рабочий ток	А	2,9	3,4	4,5	6,9	8,7
	COP	Вт/Вт	3,62	3,61	3,41	3,44	3,40
Компрессор	Тип		Роторный	Роторный	Роторный	Роторный	Роторный
	Марка		TOSHIBA/GMCC	TOSHIBA/GMCC	TOSHIBA/GMCC	TOSHIBA/GMCC	TOSHIBA/GMCC
Внутренний блок	Расход воздуха	м³/ч	400	500	500	800	900
	Уровень шума, мин/макс	дБ(А)	29-38	29-39	29-40	37-44	42-46
	Размеры	мм	745×250×195	745×250×195	745×250×195	900×292×215	900×292×215
	Размеры упаковки	мм	833×330×278	833×330×278	833×330×278	983×377×300	983×377×300
	Масса нетто/брутто	кг	9/11	9/11	9/11	13/15	14/17
Наружный блок	Уровень шума	дБ(А)	51	51	54	54	54
	Размеры	мм	680×225×482	700×225×500	795×255×540	795×255×540	850×295×605
	Размеры упаковки	мм	822×345×535	825×320×550	920×335×595	920×335×595	995×415×690
	Масса нетто/брутто	кг	25/29	25/29	32/36	38/42	45/51
	Тип/Количество хладагента	г	R410A/540	R410A/560	R410A/870	R410A/1500	R410A/1900
Фреоновод	Линия жидкости/газа	мм	Ø 6,35 / Ø 9,52	Ø 6,35 / Ø 9,52	Ø 6,35 / Ø 9,52	Ø 6,35 / Ø 12,7	Ø 6,35 / Ø 12,7
	Максимальная длина фреоновпровода/Максимальный перепад высот	м	15/5	15/5	15/5	15/5	15/5
Сечения электрокабелей	Силовой кабель	мм²	3×1,5	3×1,5	3×1,5	3×2,5	3×2,5
	Сигнальный кабель	мм²	5×1,5	5×1,5	5×1,5	5×2,5	5×2,5
Рабочий диапазон температур наружного воздуха	Охлаждение	°C	-25 - +43	-25 - +43	-25 - +43	-25 - +43	-25 - +43
	Нагрев	°C	-7 - +32	-7 - +32	-7 - +32	-7 - +32	-7 - +32



РАБОТА С УДОВОЛЬСТВИЕМ

Гидрофильное покрытие теплообменников

Наиболее уязвимым для коррозии узлом внутреннего блока любого кондиционера является теплообменник. Именно на нем образуется конденсат, стекающий затем в поддон и отводящийся в канализацию или на улицу. Если конденсат задерживается на ребрах теплообменного аппарата, это может вызвать преждевременную коррозию и ухудшение работы кондиционера.

Для предотвращения преждевременной коррозии в кондиционерах QuattroClima используются теплообменники с гидрофильным покрытием. Гидрофильное покрытие – это тонкая пленка (обычно голубого или золотистого цвета), видная невооруженным глазом на поверхности ребер. Она способствует быстрому отведению образующейся влаги с поверхности теплообменника, предотвращая возникновение капельного конденсата. Тем самым снижается риск возникновения коррозии теплообменного аппарата без снижения эффективности работы.

Стандарт ISO14000

Наличие у организации сертификата стандарта ISO14000 означает, что в данной организации действует система экологического менеджмента – набор мероприятий по снижению экологического ущерба от деятельности предприятия при одновременном увеличении выпуска продукции, снижению ее себестоимости и повышению качества. То есть сертификат ISO14000 – это косвенное свидетельство экологичности предприятия-производителя.

При этом конкретные требования к уровню выбросов, потребляемой производством энергии и т.д. определяются не стандартом ISO14000, а законодательством той страны, где располагается производство. Таким образом, ISO14000 является единым международным стандартом, но не вступает в противоречие с локальными законодательными актами.

INDUSTRIALE

Серия полупромышленного климатического оборудования QuattroClima – это простое, но надежное и эффективное решение задачи кондиционирования офисных и коммерческих помещений.

Универсальные наружные блоки позволяют оперативно скорректировать проект уже после начала монтажа систем. Широкий выбор типоразмеров дает возможность максимально точно подобрать систему кондиционирования для конкретного помещения. Стандартное управление с проводного пульта упрощает эксплуатацию кондиционера, а возможность дополнительно заказать беспроводной ИК-пульт расширяет возможности управления. Наконец, использование в оборудовании роторных компрессоров ведущих мировых производителей повышает надежность оборудования.



Кассетный блок



Напольно-потолочный блок



Канальный блок

Пульты управления QA-RWC (беспроводной) и QA-RWD (проводной)

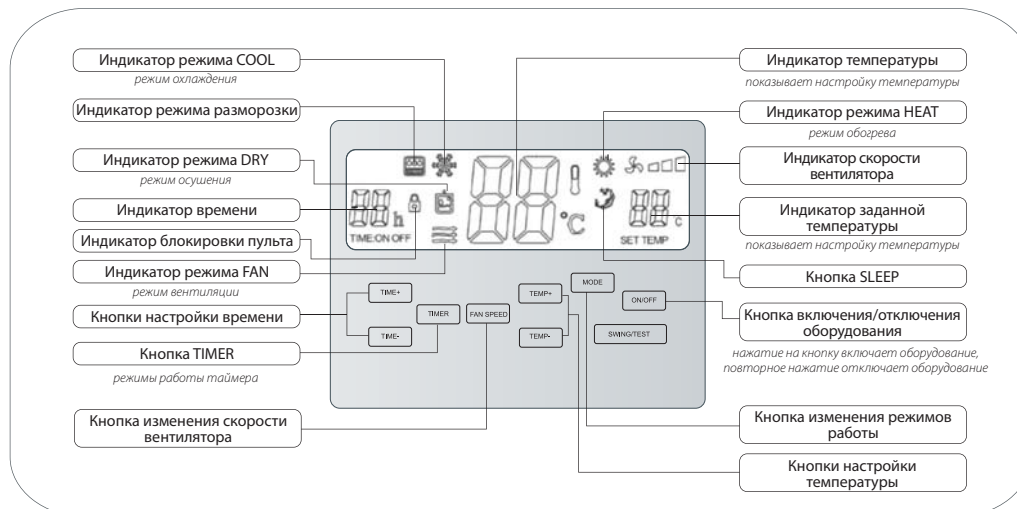
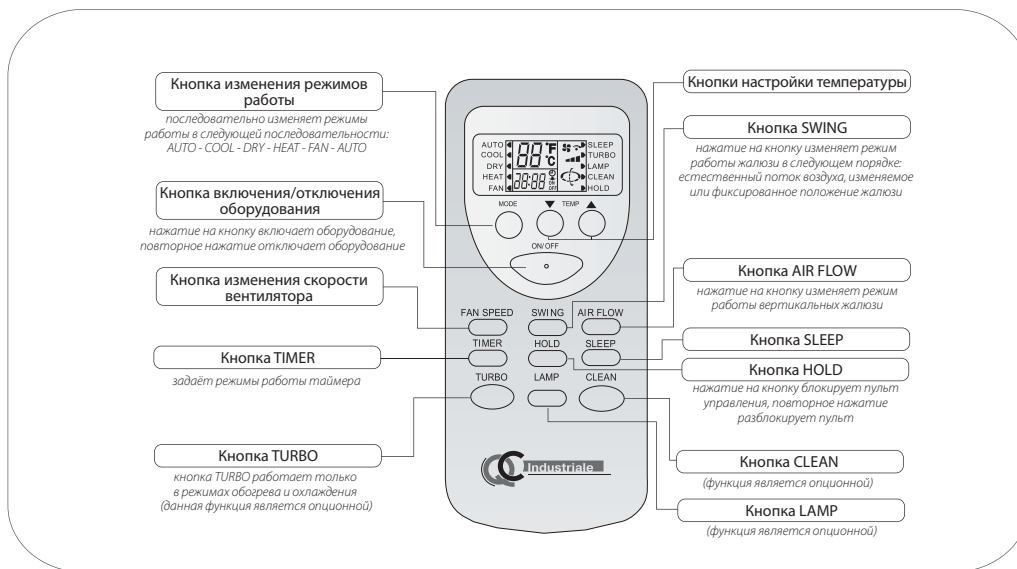

КАССЕТНЫЙ ВНУТРЕННИЙ БЛОК INDUSTRIALE



QV-I18CA



QV-I24_60CA



QA-RWC
(опционно)



QA-RWD
(в комплекте)

ФУНКЦИИ

Дизайн



Режим «Здоровый сон»



Функция «Согревающее дыхание»



Адаптивная скорость вентилятора



Таймер «24»



Эргономичный пульт ДУ



Режим «Осушение»

Технологии



Компьютерное профилирование
вентилятора внутреннего блока



Внутреннее оребрение фреоновых трубок
с оптимизированным профилем

Экологичность



Использование озонобезопасного
фреона R410A



Сертификация производства
по стандарту ISO 14000

Надежность



100%-ный входной контроль качества



Комплектующие известных мировых
производителей



Защита от обмерзания



Авторестарт



Блокировка пульта ДУ



Дренажный насос

Кассетные блоки QuattroClima Industriale предназначены для установки в помещениях с подвесными потолками. Наличие в ассортименте компактных кассетных блоков (18 кВт) дает возможность устанавливать оборудование в стандартную потолочную ячейку. Уровень шума блоков – от 35 дБ(А), что является достаточно низким значением для этого класса оборудования. В комплект поставки входит дренажный насос.

Габаритные размеры

QV-I18CA

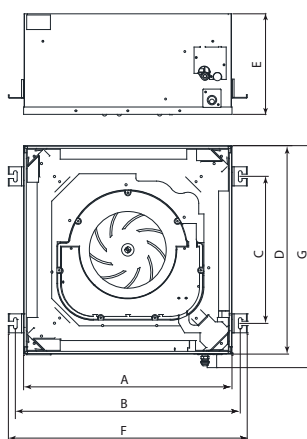

QV-I24_36_48_60CA

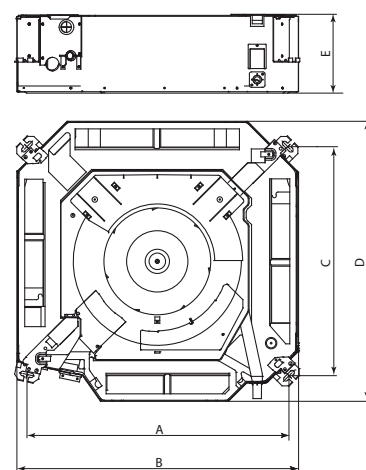

Модель	QV-I18CA	QV-I24CA	QV-I36CA	QV-I48CA	QV-I60CA
A, мм	580	778	779	779	779
B, мм	615	840	840	840	840
C, мм	402	680	681	681	681
D, мм	580	840	840	840	840
E, мм	275	230	285	285	285
F, мм	653	–	–	–	–
G, мм	607	–	–	–	–

Электрические соединения

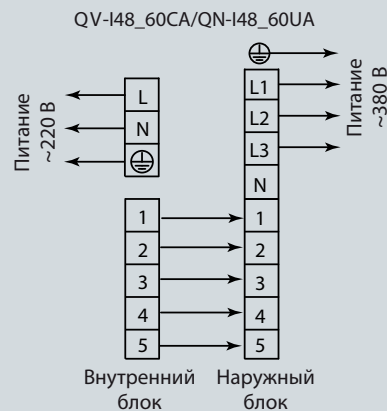
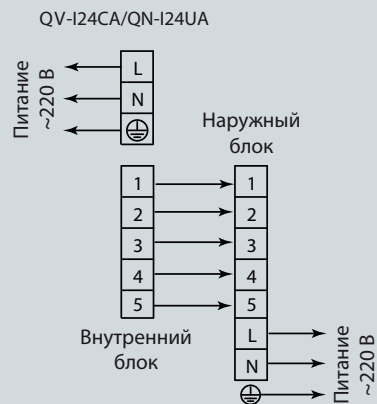
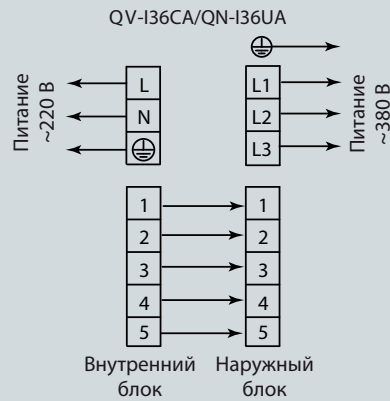
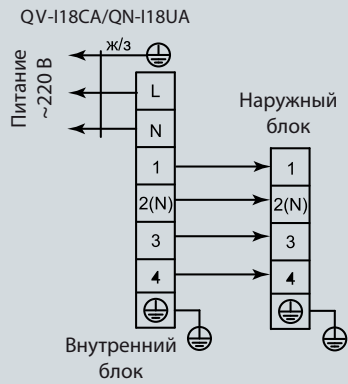

Технические характеристики

Модель			QV-I18CA	QV-I24CA	QV-I36CA	QV-I48CA	QV-I60CA
Электропитание		Ф/В/Гц	1/220/50	1/220/50	1/220/50	1/220/50	1/220/50
Охлаждение	Холодопроизводительность	кВт	5,3	7,1	10,5	14	16
	Потребляемая мощность	кВт	0,85	1,2	1,6	1,8	1,8
	Рабочий ток	А	0,39	0,55	0,73	0,82	0,82
	EER	Вт/Вт	2,67	3,02	2,71	2,70	2,72
Нагрев	Теплопроизводительность	кВт	5,8	7,8	11,5	15,4	16,6
	Потребляемая мощность	кВт	0,85	1,2	1,6	1,8	1,8
	Рабочий ток	А	0,39	0,55	0,73	0,82	0,82
	COP	Вт/Вт	3,27	3,51	3,31	3,14	2,82
Расход воздуха (Выс/Ср/Низк)		м³/ч	700/580/480	1100/920/750	1600/1300/1100	1900/1550/1300	1900/1550/1300
Уровень шума (Выс/Ср/Низк)		дБ(А)	41/38/35	41/39/36	44/41/38	46/43/40	46/43/40
Размеры	Размеры	Корпус (мм)	580×275×580	840×230×840	840×285×840	840×285×840	840×285×840
		Панель (мм)	650×30×650	950×50×950	950×50×950	950×50×950	950×50×950
	Размеры упаковки	Корпус (мм)	745×375×675	920×310×920	920×375×920	920×375×920	920×375×920
		Панель (мм)	750×95×750	1030×105×1030	1030×105×1030	1030×105×1030	1030×105×1030
	Масса нетто/брутто	Корпус (кг)	25/27	28/32	31/35	31/35	31/35
		Панель (кг)	4/5	5/7	5/7	5/7	5/7
Тип хладагента			R410A	R410A	R410A	R410A	R410A
Фреоновод	Линия жидкости/газа	мм	∅ 6,35 / ∅ 12,7	∅ 9,52 / ∅ 15,88	∅ 9,52 / ∅ 19,05	∅ 9,52 / ∅ 19,05	∅ 9,52 / ∅ 19,05
Сечения электрокабелей	Силовой кабель	мм²	3×2,5	3×2,5	3×2,5	3×2,5	3×2,5
	Сигнальный кабель	мм²	4×2,5	5×0,75	5×0,75	5×0,75	5×0,75
Температура окружающей среды	Охлаждение	°С	+18 – +43	+18 – +43	+18 – +43	+18 – +43	+18 – +43
	Нагрев	°С	-7 – +24	-7 – +24	-7 – +24	-7 – +24	-7 – +24

НАПОЛЬНО-ПОТОЛОЧНЫЙ ВНУТРЕННИЙ БЛОК INDUSTRIALE



QV-I18FA



QV-I24_60FA



QA-RWC
(опционно)



QA-RWD
(в комплекте)

ФУНКЦИИ

Дизайн



Режим «Здоровый сон»



Функция «Согревающее дыхание»



Адаптивная скорость вентилятора



Таймер «24»



Эргономичный пульт ДУ



Режим «Осушение»

Технологии



Компьютерное профилирование
вентилятора внутреннего блока



Внутреннее оребрение фреоновых трубок
с оптимизированным профилем

Экологичность



Использование озонобезопасного
фреона R410A



Сертификация производства
по стандарту ISO 14000

Надежность



100%-ный входной контроль качества



Комплекующие известных мировых
производителей



Защита от обмерзания



Авторестарт



Блокировка пульта ДУ

С помощью напольно-потолочных внутренних блоков Industriale можно организовать раздачу обработанного воздуха либо вдоль стены, либо вдоль потолка. Уровень шума при работе невысок – от 37 дБ(А). Широкий выбор типоразмеров позволит достаточно точно подобрать блок для большинства помещений.

Габаритные размеры

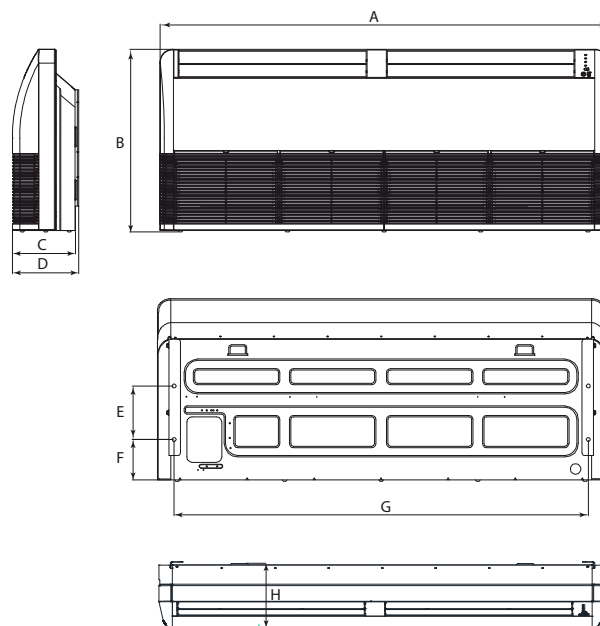

Модель	QV-I18FA	QV-I24FA	QV-I36FCA	QV-I48FCA	QV-I60FA
A, мм	880	1245	1245	1670	1670
B, мм	635	680	680	680	680
C, мм	203	235	235	235	235
D, мм	208	247	247	247	247
E, мм	280	200	200	200	200
F, мм	137	150	150	150	150
G, мм	727	1119	1119	1544	1544
H, мм	203	240	240	240	240

Электрические соединения

QV-I18FA/QN-I18UA

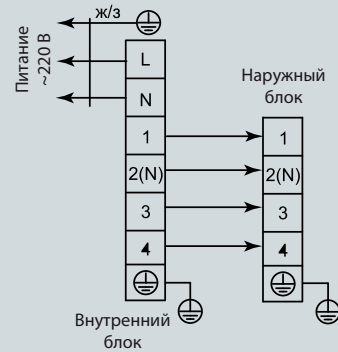

QV-I36FA/QN-I36UA

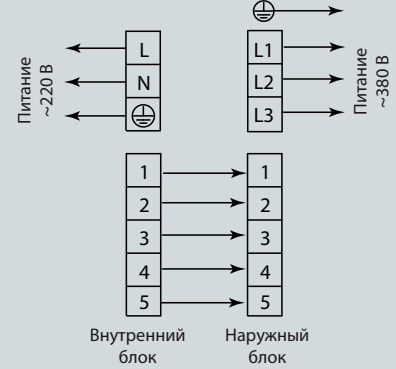

QV-I24FA/QN-I24UA

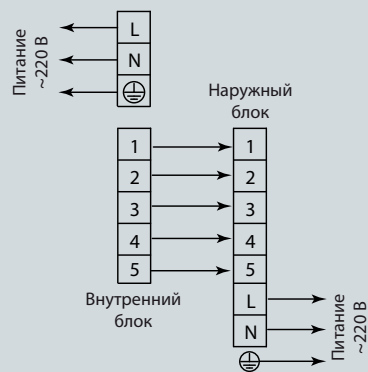

QV-I48_60FA/QN-I48_60UA

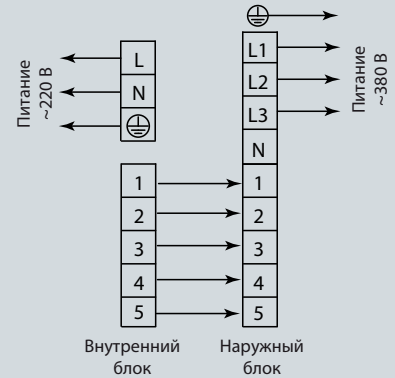

Технические характеристики

Модель			QV-I18FA	QV-I24FA	QV-I36FA	QV-I48FA	QV-I60FA
Электропитание		Ф/В/Гц	1/220/50	1/220/50	1/220-/50	1/220/50	1/220/50
Охлаждение	Холодопроизводительность	кВт	5,3	7,1	10,5	14	16
	Потребляемая мощность	кВт	0,65	1,5	3,0	3,3	3,3
	Рабочий ток	А	0,3	0,68	1,36	1,5	1,5
	EER	Вт/Вт	2,7	2,78	2,62	2,78	2,65
Нагрев	Теплопроизводительность	кВт	5,8	7,8	11,5	15,4	16,6
	Потребляемая мощность	кВт	0,65	1,5	3,0	3,3	3,3
	Рабочий ток	А	0,3	0,68	1,36	1,5	1,5
	COP	Вт/Вт	3,32	3,47	3,19	3,24	2,77
Расход воздуха (Выс/Ср/Низк)		м³/ч	790/670/540	1100/860/740	1700/1300/1100	2300/1900/1500	2300/1900/1600
Уровень шума (Выс/Ср/Низк)		дБ(А)	43/40/37	44/41/38	45/42/39	48/45/41	48/45/41
Размеры	Размеры	мм	880×635×203	1245×680×247	1245×680×247	1670×680×247	1670×680×247
	Размеры упаковки	мм	970×711×301	1325×770×325	1325×770×325	1750×780×335	1750×780×335
	Масса нетто/брутто	кг	30/32	35/41	37/43	47/54	47/54
Тип хладагента			R410A	R410A	R410A	R410A	R410A
Фреоновод	Линия жидкости/газа	мм	∅ 6,35 / ∅ 12,7	∅ 9,52 / ∅ 15,88	∅ 9,52 / ∅ 19,05	∅ 9,52 / ∅ 19,05	∅ 9,52 / ∅ 19,05
Сечения электрокабелей	Силовой кабель	мм²	3×2,5	3×2,5	3×2,5	3×2,5	3×2,5
	Сигнальный кабель	мм²	4×2,5	5×0,75	5×0,75	5×0,75	5×0,75
Диапазон поддерживаемых температур		°С	16 - 32	16 - 32	16 - 32	16 - 32	16 - 32
Температура окружающей среды	Охлаждение	°С	+18 - +43	+18 - +43	+18 - +43	+18 - +43	+18 - +43
	Нагрев	°С	-7 - +24	-7 - +24	-7 - +24	-7 - +24	-7 - +24

КАНАЛЬНЫЙ ВНУТРЕННИЙ БЛОК INDUSTRIALE



Внутренние блоки Industriale канального типа легко вписываются в помещения самого различного дизайна, поскольку предназначены для установки за подвесной потолок – снаружи остаются видны только воздухораспределительные решетки. Такое решение также позволяет снизить шум от работы оборудования в помещении.



QA-RWD (в комплекте) QA-RWC (опционно)

ФУНКЦИИ

Дизайн



Режим «Здоровый сон»



Функция «Согревающее дыхание»



Адаптивная скорость вентилятора



Таймер «24»



Эргономичный пульт ДУ



Режим «Осушение»



Подмес свежего воздуха

Технологии



Компьютерное профилирование вентилятора внутреннего блока



Внутреннее оребрение фреоновых трубок с оптимизированным профилем

Экологичность



Использование озонобезопасного фреона R410A



Сертификация производства по стандарту ISO 14000

Надежность



100%-ный входной контроль качества



Комплекующие известных мировых производителей



Защита от обмерзания



Авторестарт



Блокировка пульта ДУ

Габаритные размеры

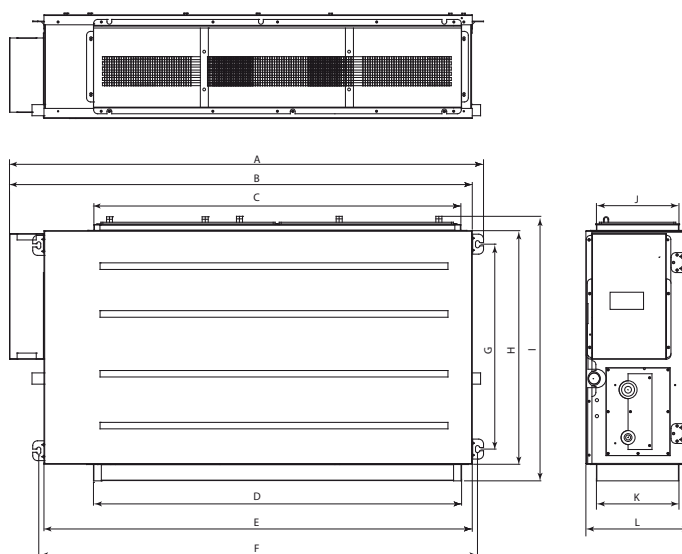

Модель	QV-118DA	QV-124DA	QV-136DA QV-148DA QV-160DA
A, мм	1189	1189	1425
B, мм	1160	1160	1396
C, мм	920	920	1156
D, мм	923	923	1159
E, мм	1074	1074	1310
F, мм	1100	1100	1336
G, мм	514	514	514
H, мм	586	586	586
I, мм	663	663	663
J, мм	207	207	207
K, мм	207	207	207
L, мм	260	260	260

Электрические соединения

QV-I18DA/QN-I18UA

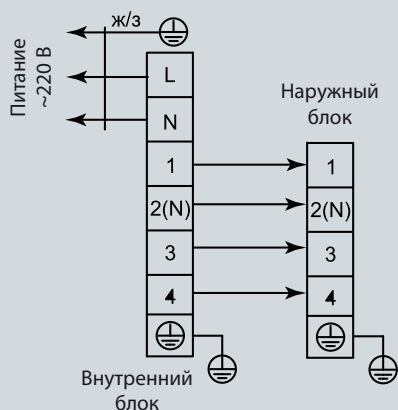

QV-I24DA/QN-I24UA

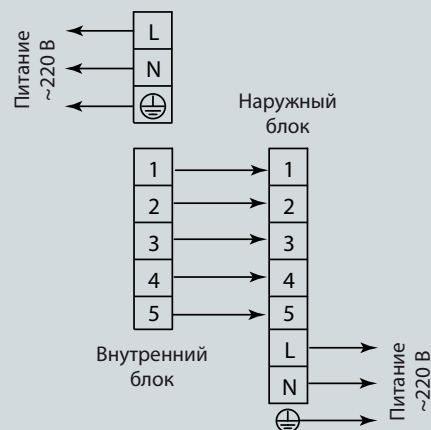

QV-I36DA/QN-I36UA

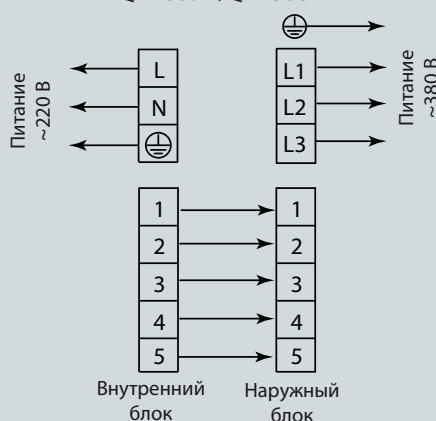

QV-I48_60DA/QN-I48_60UA

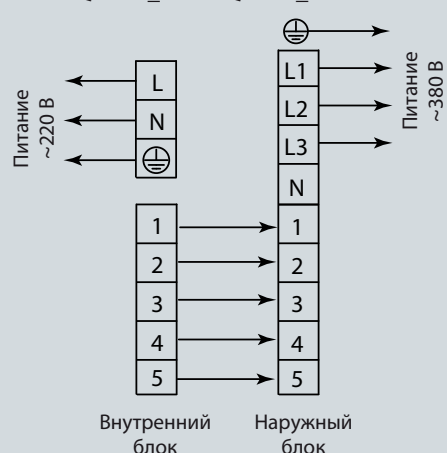

Технические характеристики

Модель			QV-I18DA	QV-I24DA	QV-I36DA	QV-I48DA	QV-I60DA
Электропитание		Ф/В/Гц	1/220/50	1/220/50	1/220/50	1/220/50	1/220/50
Охлаждение	Холодопроизводительность	кВт	5,3	7,1	10,5	14	16
	Потребляемая мощность	Вт	200	300	400	420	420
	Рабочий ток	А	0,91	1,36	1,82	1,91	1,91
	EER	Вт/Вт	2,69	3,12	2,65	2,67	2,65
Нагрев	Теплопроизводительность	кВт	5,8	7,8	11,65	15,4	16,6
	Потребляемая мощность	Вт	200	300	400	420	420
	Рабочий ток	А	0,91	1,36	1,82	1,91	1,91
	COP	Вт/Вт	3,30	3,32	3,18	2,83	2,72
Расход воздуха (Выс/Ср/Низк)		м³/ч	1010/940/700	1350/990/8500	2260/1880/1500	2820/2370/1930	2820/2370/1930
Статический напор		Па	70	70	70	70	70
Уровень шума (Выс/Ср/Низк)		дБ(А)	38/36/34	42/39/36	44/41/37	45/42/38	45/42/38
Размеры	Размеры	мм	1189×260×663	1189×260×663	1425×260×663	1425×260×663	1425×260×663
	Размеры упаковки	мм	1255×330×730	1255×330×730	1490×330×730	1490×330×730	1490×330×730
	Масса нетто/брутто	кг	32/36	32/36	44/48	44/48	44/48
Тип/Количество хладагента			R410A	R410A	R410A	R410A	R410A
Фреоновод	Линия жидкости/газа	мм	∅ 6,35 / ∅ 12,7	∅ 9,52 / ∅ 15,88	∅ 9,52 / ∅ 19,05	∅ 9,52 / ∅ 19,05	∅ 9,52 / ∅ 19,05
Сечения электрокабелей	Силовой кабель	мм²	3×2,5	3×2,5	3×2,5	3×2,5	3×2,5
	Сигнальный кабель	мм²	4×2,5	5×0,75	5×0,75	5×0,75	5×0,75
Диапазон поддерживаемых температур		°C	16–32	16–32	16–32	16–32	16–32
Температура окружающей среды	Охлаждение	°C	+18 – +43	+18 – +43	+18 – +43	+18 – +43	+18 – +43
	Нагрев	°C	-7 – +24	-7 – +24	-7 – +24	-7 – +24	-7 – +24

НАРУЖНЫЙ БЛОК INDUSTRIALE



QN-I18UA



QN-I24UA



QN-I36UA



QN-I48UA, QN-I60UA

ФУНКЦИИ

Дизайн



Режим «Здоровый сон»



Увеличенное расстояние между блоками



Эргономичный пульт ДУ



Режим «Осушение»

Технологии



Увеличенный диаметр и 3D-моделирование вентилятора наружного блока



Внутреннее оребрение фреоновых трубок с оптимизированным профилем

Экологичность



Использование озонобезопасного фреона R410A



Сертификация производства по стандарту ISO 14000

Надежность



100%-ный входной контроль качества



Комплектующие известных мировых производителей



Защита от обмерзания



Компрессор ведущих производителей



Авторестарт

Универсальные наружные блоки серии Industriale работают с внутренними кассетными, напольно-потолочными или канальными блоками. Для сжатия хладагента используются роторные и спиральные компрессоры HITACHI и SANYO.

Установочные размеры

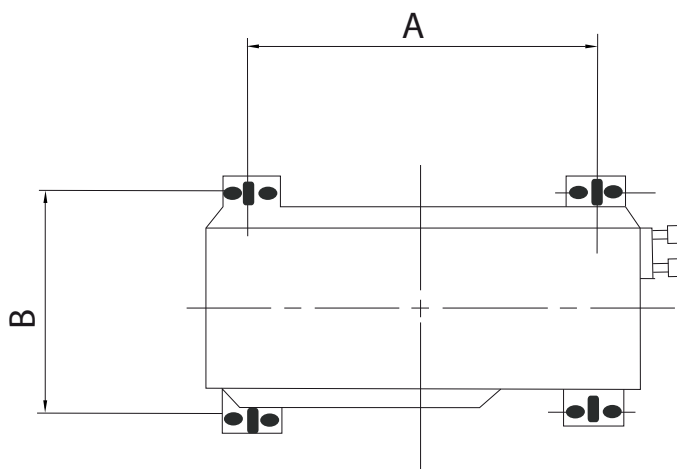

Модель	QV-I18UA	QV-I24UA	QV-I36UA	QV-I48UA	QV-I60UA
A, мм	510	590	695	585	585
B, мм	278	334	372	360	360

Электрические соединения

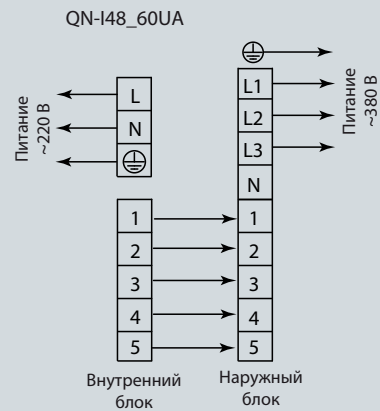
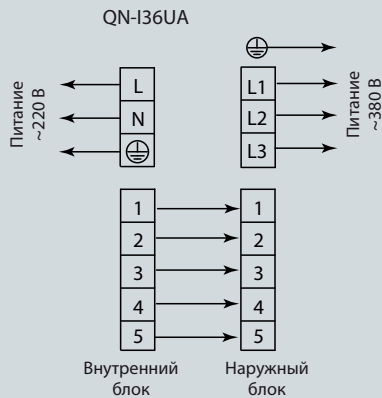
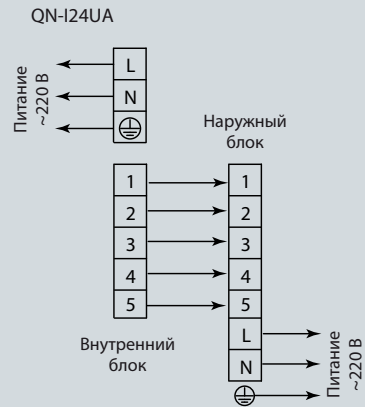
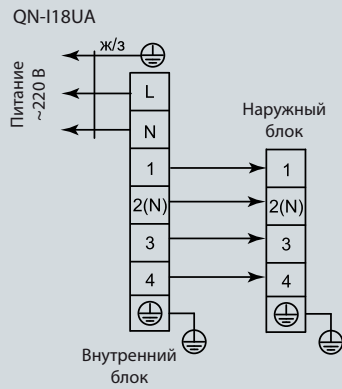

Технические характеристики

Модель			QN-I18UA	QN-I24UA	QN-I36UA	QN-I48UA	QN-I60UA
Электропитание		Ф/В/Гц	1/220/50	1/220/50	3/380/50	3/380/50	3/380/50
Охлаждение	Холодопроизводительность	кВт	5,3	7,1	10,5	14	16
	Потребляемая мощность	кВт	1,9	2,4	3,8	5	5,7
	Рабочий ток	А	8,64	10,91	6,79	8,94	10,19
Нагрев	Теплопроизводительность	кВт	5,8	7,8	11,5	15,4	16,6
	Потребляемая мощность	кВт	1,69	2,1	3,6	5,1	5,8
	Рабочий ток	А	7,68	9,55	6,44	9,12	10,37
Максимальная потребляемая мощность		Вт	2500	2700	4900	6000	6600
Максимальный ток		А	11,36	12,27	8,76	10,73	11,8
Пусковой ток		А	40	49	48	66	70
Компрессор	Тип		Роторный	Роторный	Спиральный	Спиральный	Спиральный
	Марка		HIGHLY/HITACHI	HIGHLY/HITACHI	SANYO	SANYO	SANYO
Расход воздуха		м³/ч	2800	3800	6000	6100	6100
Уровень шума		дБ(А)	53	53	55	57	57
Размеры	Размеры	мм	866×535×304	930×700×370	1070×995×400	911×1335×400	911×1335×400
	Размеры упаковки	мм	920×585×335	990×770×410	1145×1120×475	964×1445×402	964×1445×402
	Масса нетто/брутто	кг	49/51	58/61	92/100	96/107	96/107
Тип/Количество хладагента		г	R410A/1200	R410A/1800	R410A/2100	R410A/3600	R410A/4000
Рабочее давление		МПа	4,2	4,2	4,2	4,2	4,2
Фреоновод	Линия жидкости/газа	мм	∅ 6,35 / ∅ 12,7	∅ 9,52 / ∅ 15,88	∅ 9,52 / ∅ 19,05	∅ 9,52 / ∅ 19,05	∅ 9,52 / ∅ 19,05
	Максимальная длина трассы	м	25	25	30	30	30
	Максимальный перепад высот	м	15	15	20	20	20
Сечение силового электрокабеля		мм²	-	3×2,5	3×2,5	3×4,0	3×4,0
Температура окружающей среды	Охлаждение	°С	+18 – +43	+18 – +43	+18 – +43	+18 – +43	+18 – +43
	Нагрев	°С	-7 – +24	-7 – +24	-7 – +24	-7 – +24	-7 – +24

УСЛОВИЯ ГАРАНТИИ



**ГАРАНТИЯ
3 ГОДА**

QuattroClima устанавливает официальный срок службы оборудования для кондиционирования воздуха 7 лет при условии соблюдения правил эксплуатации. Срок гарантии на оборудование для кондиционирования воздуха составляет 3 года со дня покупки.

При покупке внимательно изучите инструкцию по эксплуатации и проверьте правильность заполнения гарантийного талона. В гарантийном талоне должно быть указано наименование модели, серийный номер, дата продажи, название, адрес и печать организации, установившей данное оборудование. Серийный номер и наименование модели приобретенного вами изделия должны быть идентичны записям в гарантийном талоне. Не допускается внесение в талон каких-либо изменений, исправлений. В случае неправильного или неполного заполнения гарантийного талона немедленно обратитесь к продавцу.

Не подлежит гарантийному ремонту изделие с дефектами, возникшими вследствие:

- механических повреждений;
- повреждений, возникших вследствие нарушений требований по монтажу;
- несоблюдения условий эксплуатации, в том числе условий питающего напряжения и допустимого диапазона температур наружного воздуха;
- действия непреодолимых сил, несчастных случаев и иных причин, находящихся вне контроля производителя;
- попадания внутрь оборудования посторонних предметов и/или жидкостей;
- ремонта или внесения конструктивных изменений неуполномоченными лицами;
- при работе техники в агрессивных средах.

По истечении 25 месяцев со дня продажи гарантия на изделие считается недействительной, если оборудование не прошло регламентное сервисное обслуживание. Свидетельством прохождения регламентного сервисного обслуживания является отметка организации, установившей данное оборудование, в купоне на проведение регламентного сервисного обслуживания.

При наступлении гарантийного случая необходимо обращаться к организации, установившей данное оборудование.



Уважаемый покупатель!

Компания QUATTROCLIMA выражает Вам благодарность за Ваш выбор и гарантирует высокое качество и безупречное функционирование данного оборудования при соблюдении правил его эксплуатации.

Внимательно изучите условия гарантии производителя и проведите регламентное сервисное обслуживание в надлежащие сроки. Данная гарантия выдается производителем в дополнение к конструктивной и иным срокам порочibility и ни в коем мере не ограничивает их.

Для предотвращения преждевременного выезда из строя данного изделия компания QUATTROCLIMA поддерживает его обязательное регламентное сервисное обслуживание через 24 месяца со дня продажи, но не позднее, чем через 20 месяцев со дня продажи. Регламентное сервисное обслуживание не входит в перечень работ, выполняемых в рамках гарантийных обязательств, и осуществляется этой организацией, установившей данное оборудование. Стоимость проведения регламентного сервисного обслуживания определяется организацией, установившей данное оборудование.

8 800 333 01 70 (бесплатный звонок по России)
www.quattroclima.ru

Купон на проведение регламентного сервисного обслуживания

Дата проведения:	Печать организации, выполняющей регламентное сервисное обслуживание:
Организация, выполняющая регламентное сервисное обслуживание:	
Подпись и фамилия лица, осуществляющего обслуживание:	
Дата проведения:	Печать организации, выполняющей регламентное сервисное обслуживание:
Организация, выполняющая регламентное сервисное обслуживание:	
Подпись и фамилия лица, осуществляющего обслуживание:	
Дата проведения:	Печать организации, выполняющей регламентное сервисное обслуживание:
Организация, выполняющая регламентное сервисное обслуживание:	
Подпись и фамилия лица, осуществляющего обслуживание:	

Условия гарантии

QUATTROCLIMA устанавливает официальный срок службы оборудования для кондиционирования воздуха – 7 лет при условии соблюдения правил эксплуатации. Срок гарантии на оборудование для кондиционирования воздуха составляет 3 года со дня покупки.

При покупке внимательно изучите инструкцию по эксплуатации и проверьте правильность заполнения гарантийного талона. В гарантийном талоне должно быть указано наименование модели, серийный номер, дата продажи, наименование адреса и печать организации, установившей данное оборудование. Серийный номер и наименование модели приобретенного Вами изделия должны быть идентичны записям в гарантийном талоне. Не допускается внесение в талон каких-либо изменений, исправлений. В случае неправильного или неполного заполнения гарантийного талона немедленно обратитесь к продавцу.

Не подлежит гарантийному ремонту изделие с дефектами, возникшими вследствие:

- механических повреждений;
- повреждений, возникших вследствие нарушений требований по монтажу;
- несоблюдения условий эксплуатации, в том числе условий питающего напряжения и допустимого диапазона температур наружного воздуха;
- действия непреодолимых сил, несчастных случаев и иных причин, находящихся вне контроля производителя;
- попадания внутрь оборудования посторонних предметов и/или жидкостей;
- ремонта или внесения конструктивных изменений неуполномоченными лицами;
- при работе техники в агрессивных средах.

По истечении 25 месяцев со дня продажи гарантия на изделие считается недействительной, если оборудование не прошло регламентное сервисное обслуживание. Свидетельством прохождения регламентного сервисного обслуживания является отметка организации, установившей данное оборудование, в купоне на проведение регламентного сервисного обслуживания.

При наступлении гарантийного случая необходимо обращаться к организации, установившей данное оборудование.

WWW.QUATTROCLIMA.RU

На веб-сайте www.quattroclima.ru вы всегда сможете найти самую свежую, полную и достоверную информацию о QuattroClima. Каталог оборудования, информация о торговой марке QuattroClima, полный комплект электронной документации на оборудование, перечень уполномоченных продающих организаций и сервисных центров – только часть размещенных на сайте материалов. К вашим услугам он-лайн калькулятор для предварительного подбора модели, виртуальный пульт ДУ и советы производителя по уходу за установленным кондиционером.

Полная, актуальная и достоверная информация о QuattroClima



Наглядный и удобный предварительный подбор модели

Технические характеристики, функциональность и рекомендованные цены



Виртуальный пульт управления кондиционером



Номер горячей телефонной линии: 8 800 333 01 70
(бесплатный звонок по России)





Торговая организация