



Встраиваемый в пол конвектор

Katherm HK



KAMPMAN
Genau mein Klima.



непревзойденные преимущества



Обзор Katherm HK



Детали



Решетки

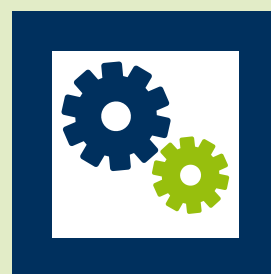

Варианты регулирования

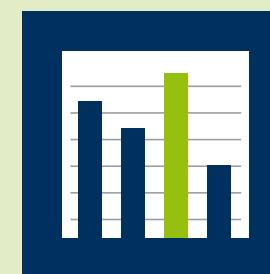

Теплопроизводительность



Размеры



Ваши преимущества!



Katherm HK:
обогрев и охлаждение, индивидуальное регулирование.



KAMPMAN
Genau mein Klima.

Обогрев и охлаждение, индивидуальный подход к регулированию

Встраиваемые в пол конвекторы Katherm НК представлены в 2-х и 4-х трубном исполнении. 4-трубное исполнение позволяет благодаря параллельному снабжению тепло - и холодоносителем одновременный обогрев и охлаждение в здании - для индивидуального комфорта в каждом отдельном помещении.



Оптимизированная производительность благодаря разделительной струе

В режиме обогрева и охлаждения разделительная струя препятствует всасыванию выдуваемого воздуха снова в вентилятор (замыкание воздушного потока). Таким образом, в отличие от других приборов производительность значительно возрастает.



Высочайшая производительность с самым незначительным энергопотреблением

Новая ЕС-технология - это революция в области электронной приводной техники. Она значительно улучшает качество работы техники двигателей постоянного тока даже в узком диапазоне производительности и благодаря низкому энергопотреблению позволяет сократить расходы.



KaControl в стандартном исполнении

Встраиваемый в пол конвектор Katherm НК поставляется с завода с установленным блоком управления KaControl. Благодаря ему каждый конвектор Katherm НК становится «умным» и может быть интегрирован в другие сети KaControl или систему автоматизации зданий как BACnet, Modbus или LON.

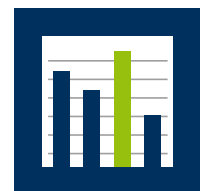

Большой выбор решеток

Благодаря индивидуальному подбору приборов в соответствии с определенной конфигурацией встраиваемые в пол конвекторы Katherm НК могут поставляться как с рулонной решеткой, так и с линейной решеткой.

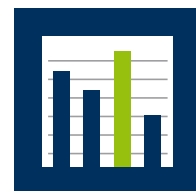

Максимальный комфорт

Функции распределения и подачи воздуха оптимизированы таким образом, что в зоне нахождения людей достигается максимальный комфорт.



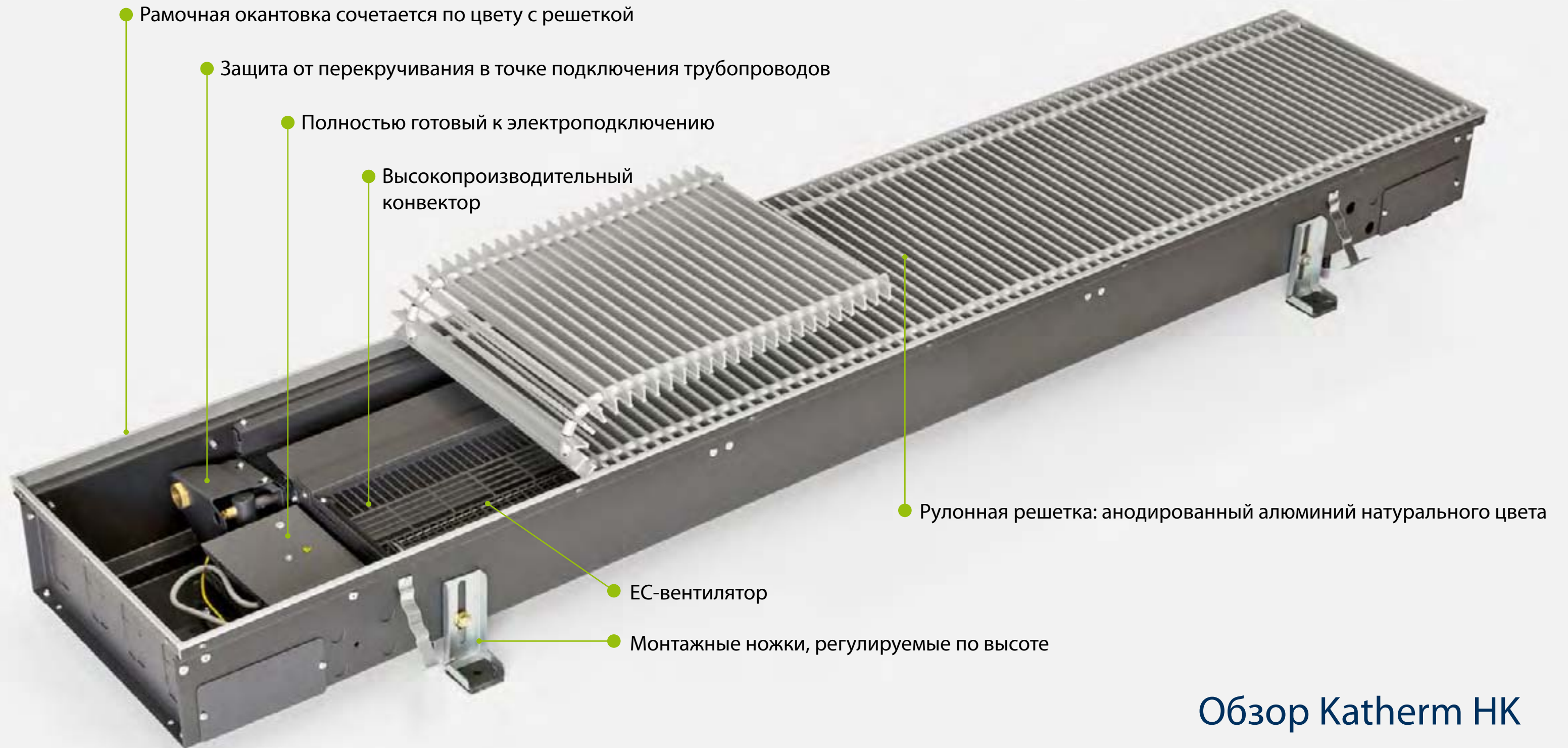

Обзор Katherm HK

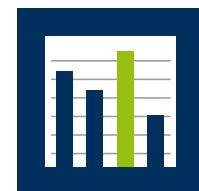



Рамочная окантовка сочетается по цвету с решеткой



Крышка над подключениями

▶ защитное покрытие и защита от загрязнений

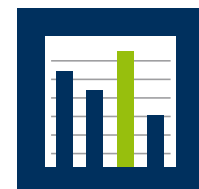

KAMPMAN
Genau mein Klima.



Защита от перекручивания в точке подключения трубопроводов

- ▶ предотвращает возможные повреждения конвектора при креплении клапанов
- ▶ клапаны опционально (принадлежности)



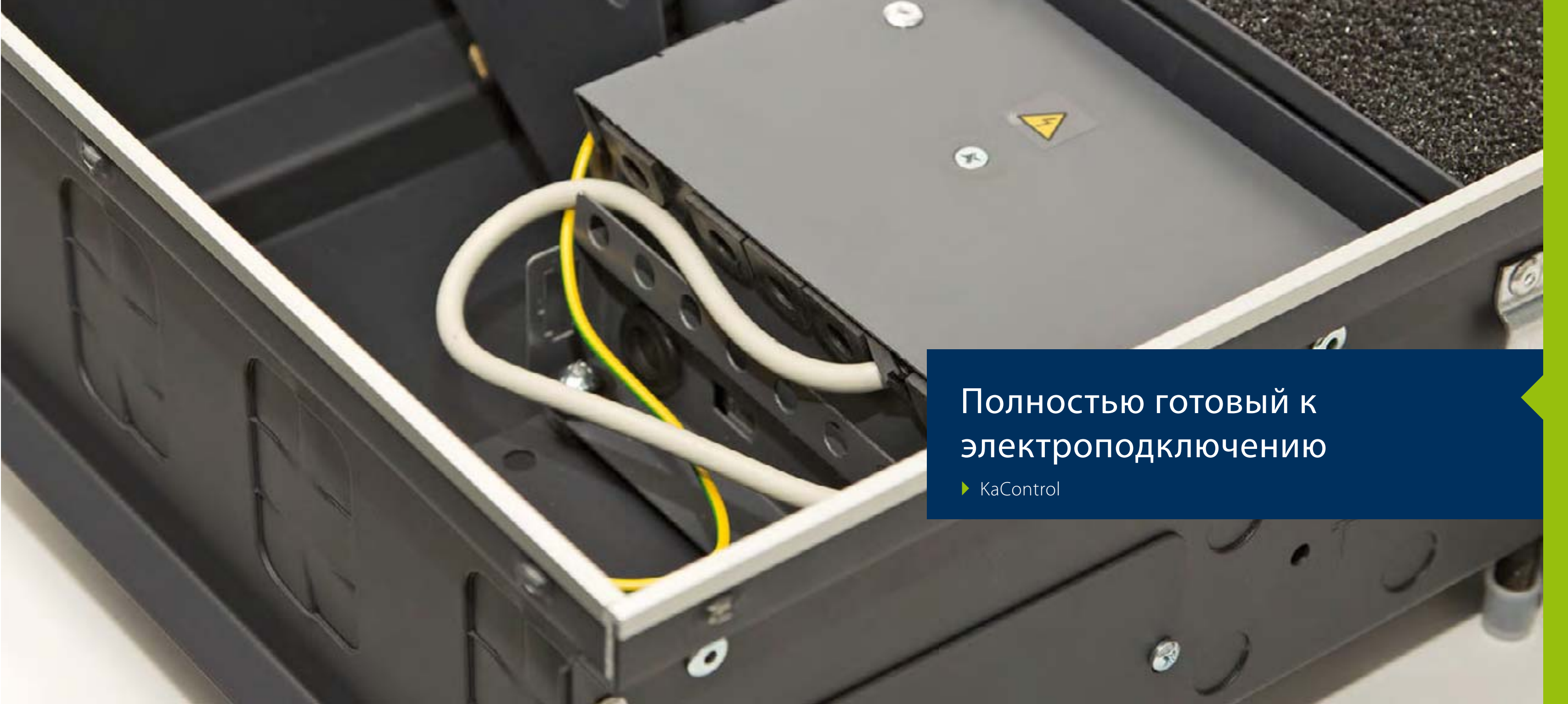

Полностью готовый к
электроподключению

► KaControl

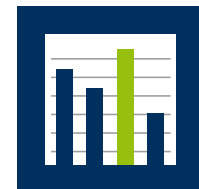

KAMPMAN
Genau mein Klima.



ЕС-вентилятор

- ▶ энергосберегающий, высокоэффективный
- ▶ плавное регулирование числа оборотов
- ▶ малошумный
- ▶ сообщение о неисправности отображается на дисплее или звуковым сигналом





Набор для монтажа конденсатного насоса (опционально)

- ▶ для отвода конденсата, в случае необходимости
- ▶ как дополнительная принадлежность, установка или поставка отдельно

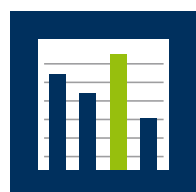

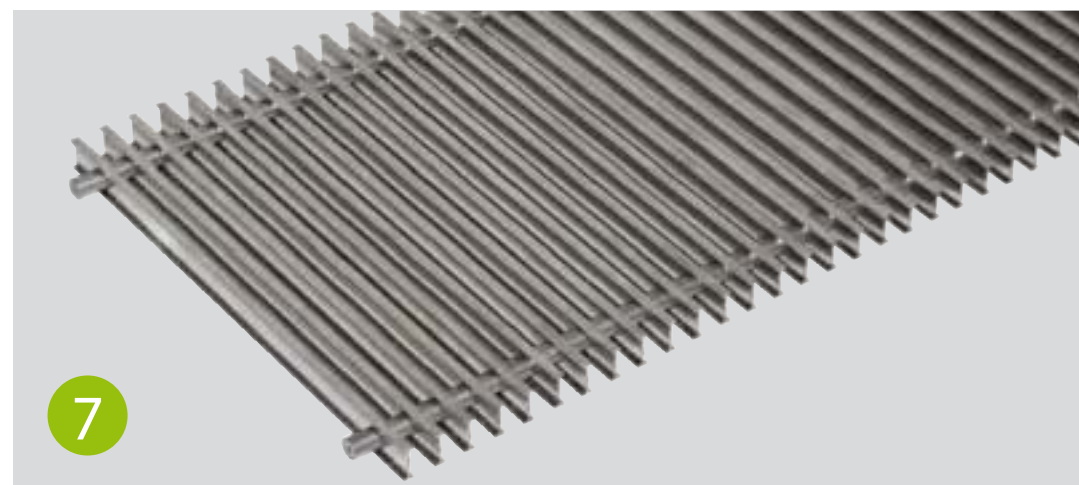
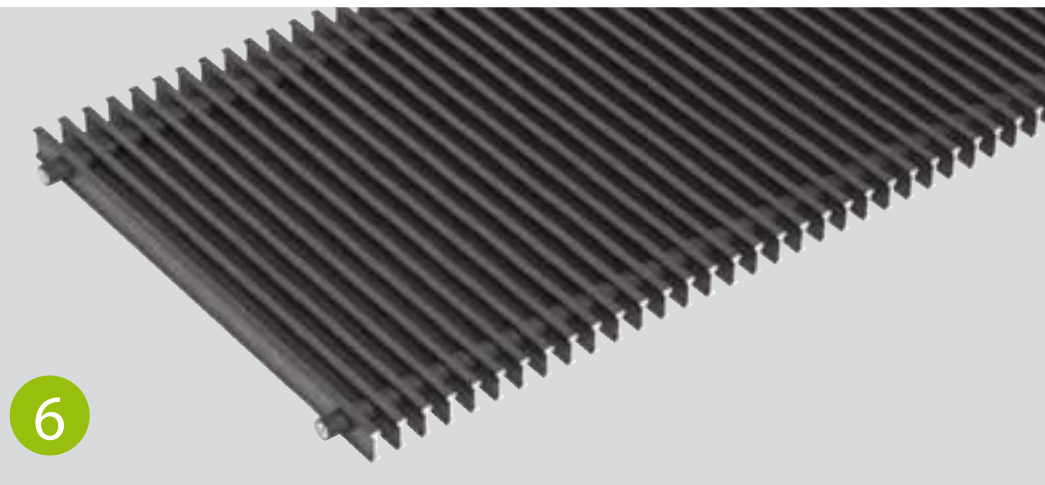
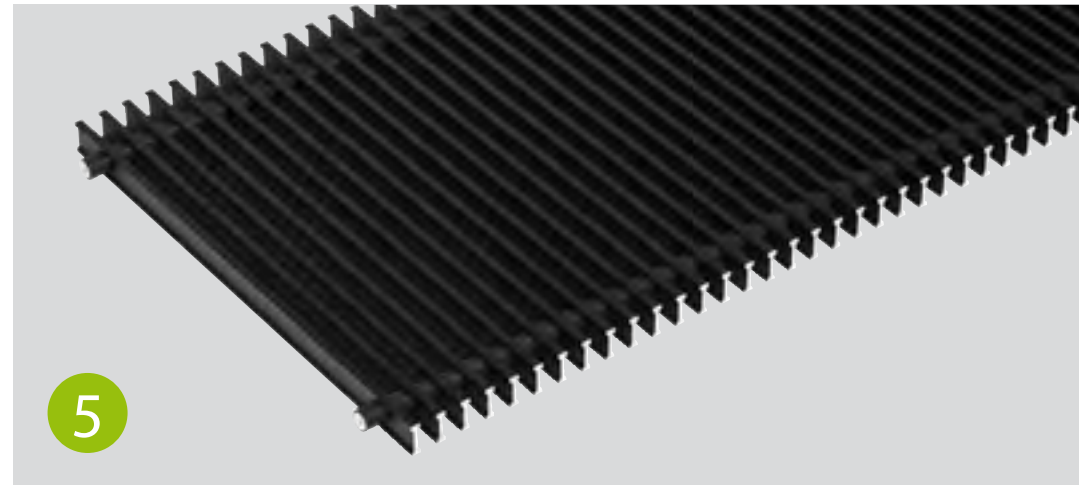
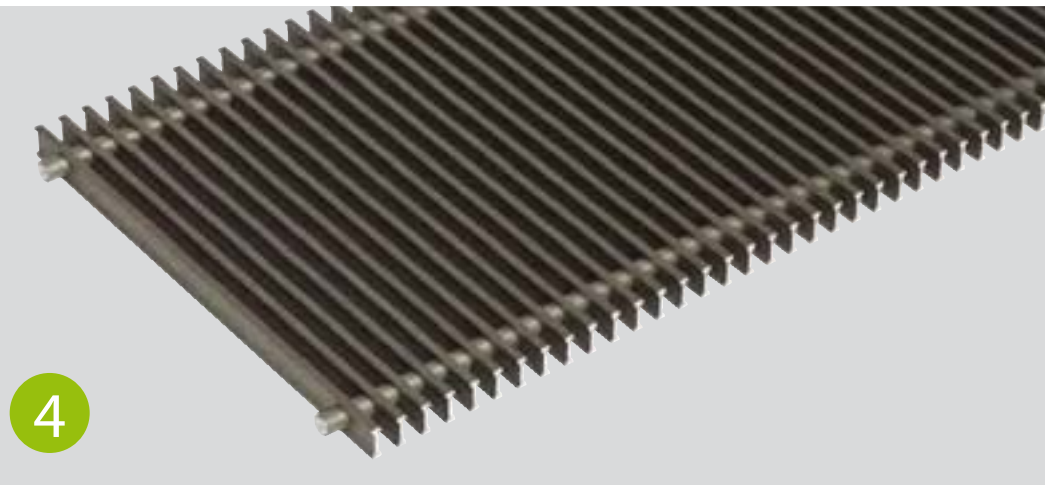
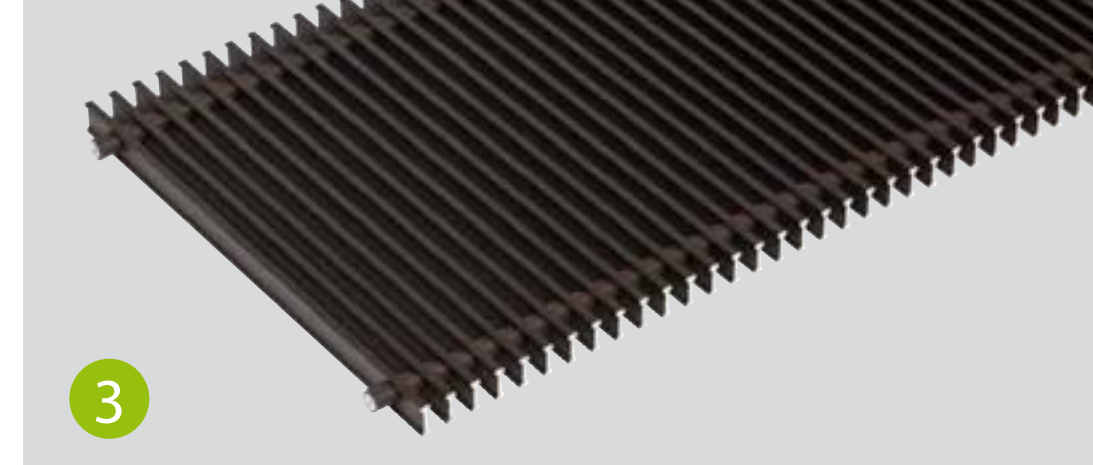
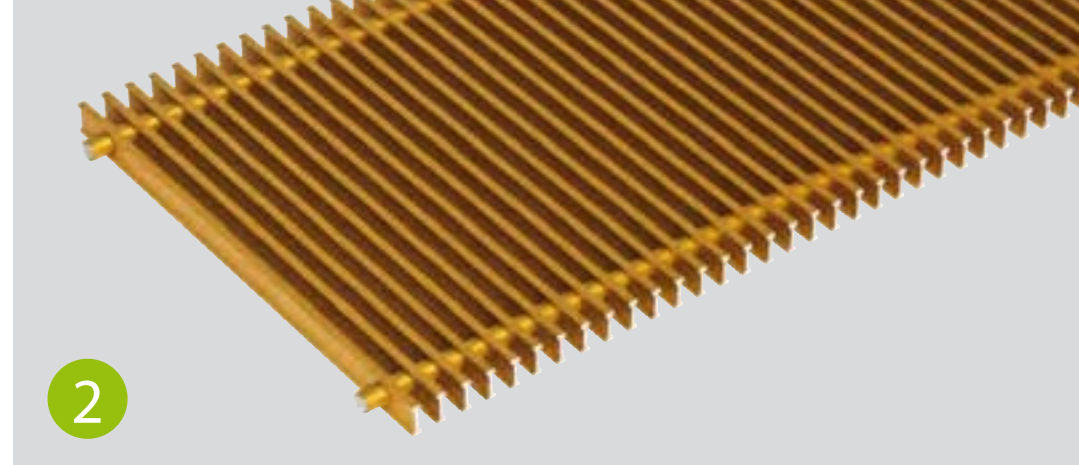
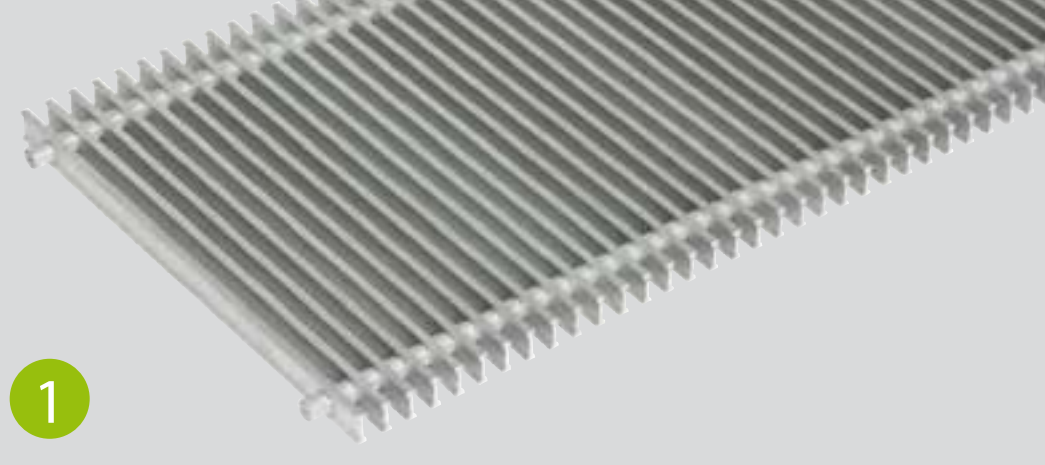

Решетки

(примеры рулонных решеток)

Другие исполнения решеток (линейные решетки)
на Kampmann.ru

- 1 Анодированный алюминий натурального цвета
- 2 Анодированный алюминий «под латунь»
- 3 Анодированный алюминий «под бронзу»
- 4 Алюминий с покрытием «бронзированный»
- 5 Анодированный алюминий, цвет черный
- 6 Алюминий с покрытием базальтового цвета DB 703
- 7 Нержавеющая сталь



KAMPMAN
Genau mein Klima.



Автоматизация помещений с помощью KaControl

- ▶ Встроенный на заводе блок управления KaControl предназначен для подключения к системам автоматизации зданий
- ▶ Интерфейсы для BACnet* или Modbus в качестве дополнительных модулей
- ▶ Управление вентилятором и клапаном посредством сигнала 0-10 всего одним подключением
- ▶ Привлекательный дизайн пульта управления, интуитивно понятный интерфейс
- ▶ Встроенный таймер

* интегрированный веб-сервер

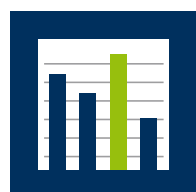

KAMPMAN
Genau mein Klima.

Тепло- и холодопроизводительность

| Исполнение | | | | | | | |
|--|--------------------|----------------------------------|---------------------------------|----------------------------------|---------------------------------|----------------------------------|---------------------------------|
| Ширина канала [мм] | Высота канала [мм] | Длина канала ¹⁾ [мм] | | | | | |
| | | 1250 | | 2000 | | 2750 | |
| Теплопроизводительность ²⁾, 2-трубная/4-трубная система | | | | | | | |
| НК 340 | 132 | 2042 / 1287 | | 4085 / 2574 | | 6127 / 3861 | |
| | 150 | 2189 / 1630 | | 4378 / 3259 | | 6568 / 4889 | |
| | 190 | 3418 / 2305 | | 5960 / 4020 | | 8502 / 5734 | |
| НК 400 | 132 | -/1645 | | -/3289 | | -/4934 | |
| Холодопроизводительность ³⁾, 2-трубная/4-трубная система | | | | | | | |
| НК 340 | 132 | 385 / 347 | | 769 / 694 | | 1154 / 1041 | |
| | 150 | 457 / 398 | | 914 / 796 | | 1371 / 1194 | |
| | 190 | 577 / 631 | | 1006 / 1100 | | 1435 / 1569 | |
| НК 400 | 132 | -/338 | | -/677 | | -/1015 | |
| | | 1250 | | 2000 | | 2750 | |
| | | Уровень звукового давления дБ(А) | Уровень звуковой мощности дБ(А) | Уровень звукового давления дБ(А) | Уровень звуковой мощности дБ(А) | Уровень звукового давления дБ(А) | Уровень звуковой мощности дБ(А) |
| НК 340, 2-трубная/4-трубная система, высота 132 мм | | 29 | 37 | 32 | 40 | 34 | 42 |
| НК 340, 2-трубная/4-трубная система, высота 150 мм | | 27 | 35 | 30 | 38 | 32 | 40 |
| НК 340, 2-трубная/4-трубная система, высота 190 мм | | 26 | 34 | 28 | 36 | 30 | 38 |
| НК 400, 4-трубная система, высота 132 мм | | 29 | 37 | 32 | 40 | 34 | 42 |

¹⁾ конвекторы других размеров и угловые исполнения по запросу

²⁾ Теплопроизводительность QH на каждый Katherm НК, при средней ступени вращения 60 %, при температуре теплоносителя 75/65 °С, температура воздуха в помещении 20 °С

³⁾ Холодопроизводительность QK на каждый Katherm НК, при средней ступени вращения 60 %, при температуре холодоносителя 16/18 °С, температура воздуха в помещении 27 °С, относительная влажность 50 %



KAMPMAN
Genau mein Klima.



Размеры

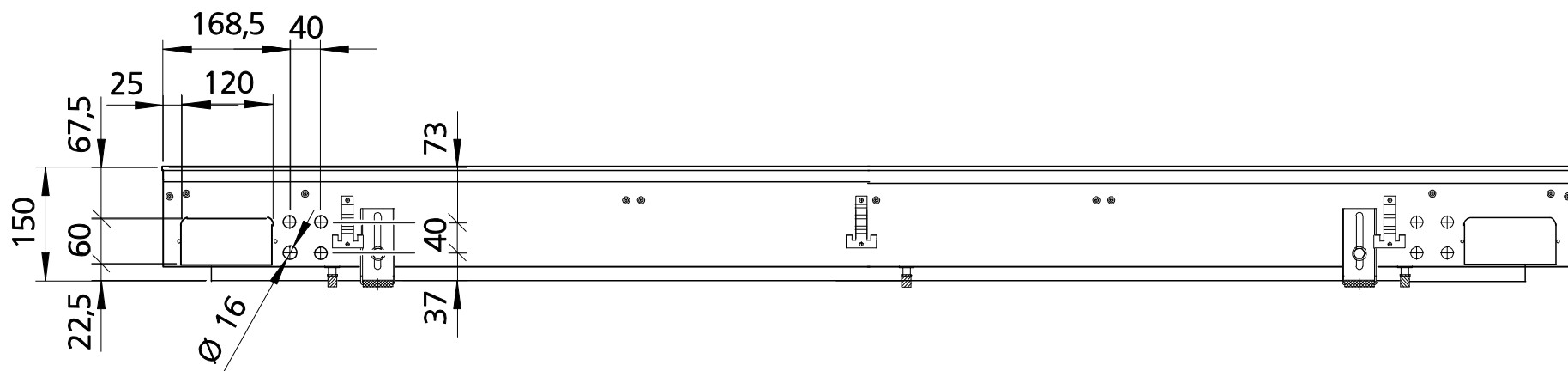

вид спереди, отверстия для подключения, например НК 340, 2-трубная система, высота = 150 мм

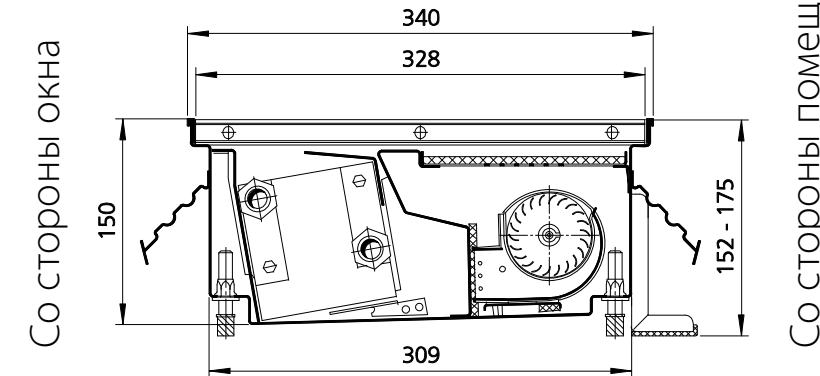

Вид в разрезе, пример НК 340, 2-трубная система, высота = 150 мм

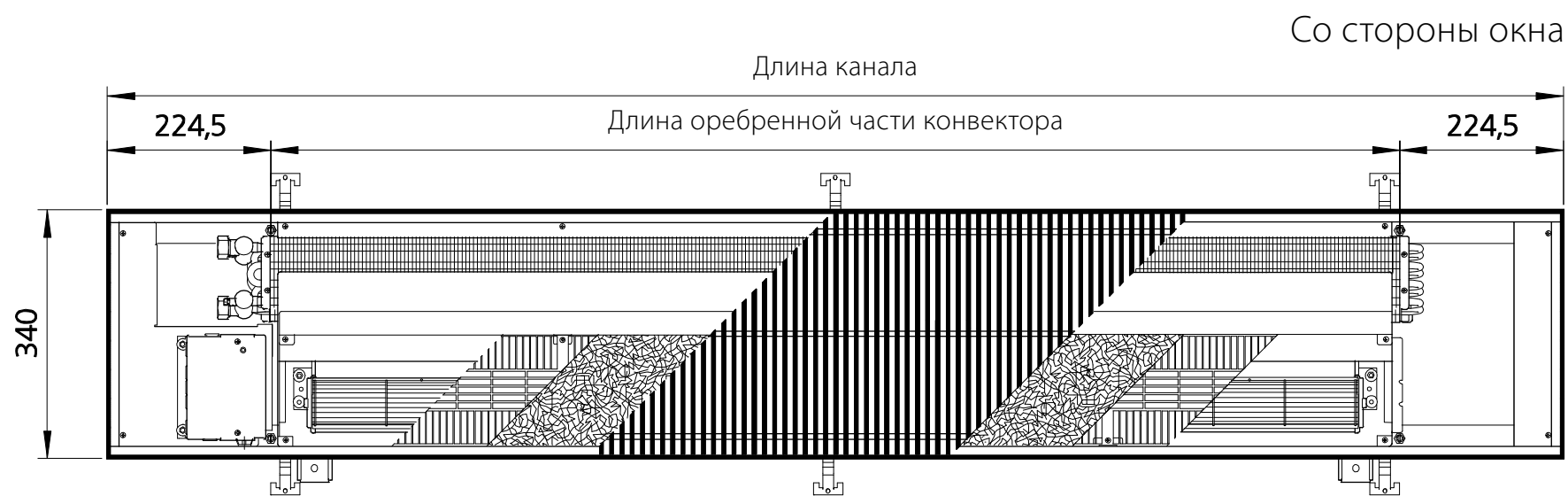

Вид сверху, пример НК 340, 2-трубная система, высота = 150 мм

Для всех вариантов исполнений действуют три варианта длины: 1250, 2000, 2750 мм

| Katherm НК | Ширина канала | Высота канала | 2-трубная система | 4-трубная система |
|------------|---------------|---------------|-------------------|-------------------|
| НК 340 | 340 | 132 | | |
| | | 150 | • | • |
| | | 190 | | |
| НК 400 | 400 | 132 | - | • |

Размеры

Размер в мм



Ваши преимущества!

Преимущества сервиса компании
Kampmann для Вас:

- ▶ Консультации на месте
- ▶ Предоставление образцов
- ▶ Поддержка при проектировании
- ▶ Системные решения
- ▶ Проведение замеров
- ▶ Инструктаж
- ▶ Послепродажное обслуживание

Мы здесь для Вас:

Kampmann.ru/kontakty



KAMPMANN
Genau mein Klima.

Kampmann.ru

Kampmann GmbH
Friedrich-Ebert-Str. 128-130
49811 Lingen (Ems)
Германия

T +49 591 7108-0
F +49 591 7108-300
E info@kampmann.de
W Kampmann.de

Московское представительство
ул. 4- Магистральная, д. 11, строение 2,
123007 Москва
Россия

T +7 495 3630244
F +7 495 3630244
E info@kampmann.ru
W Kampmann.ru



KAMPMANN
Genau mein Klima.