

komfovent[®]



Энергоэффективные
вентиляционные установки

DOMEKT

Энергоэффективные
вентиляционные установки **DOMEKT**

КОМФОВЕНТ ДОМЕКТ вентиляционные установки

- Оборудование КОМФОВЕНТ проектируется и изготавливается по самым высоким стандартам качества и эффективности.
- Особо тщательный подбор деталей и комплектации обеспечивает надежную работу вентиляционных установок.

Бережет здоровье вашей семьи

Эффективно очищает воздух от вредных веществ, аллергенов, пыли и постоянно поддерживает здоровый микроклимат в Вашем доме.

Энергоэффективность

- Снижает затраты на отопление и экономит электроэнергию.
- Высокоэффективные теплоутилизаторы позволяют вернуть в помещение до 95% вентиляцией удаляемого тепла.
- Сэкономить энергию помогает и созданная нашими конструкторами оригинальная автоматика управления установкой.

Надежные и долговечные

- В производстве применена система двойного контроля качества.
- Располагаем современной лабораторией для испытания оборудования.
- Установки протестированы в независимых испытательных центрах Швейцарии и Германии.
- Двойное антикоррозийное покрытие корпуса установок.

Простое управление

Удобный пульт управления позволяет потребителю легко выбрать требуемую функцию, установить и корректировать параметры, следить за ходом процессов на ЖК экране.



- Установки серии ДОМЕКТ предназначены для вентиляции жилых помещений площадью от 40 м² до 250 м².
- Две функции в одной установке:
 1. Сбалансированная вентиляция помещений с рекуперацией тепла при подаче свежего и вытяжке отработанного воздуха.
 2. Возможность совместной работы с кухонной вытяжкой или дополнительным вытяжным диффузором.
- Установки полностью подготовлены к работе – только ВКЛЮЧИ и ПОЛЬЗУЙСЯ.

- Предлагаемый широкий ассортимент установок ДОМЕКТ с особо компактными размерами позволяет их успешно применять не только в новых строящихся квартирах и домах, но и в помещениях после реновации.
- Особая универсальная конструкция установок ДОМЕКТ позволяет подобрать желаемую сторону обслуживания – левую или правую – прямо на объекте.

Быстрый подбор вентиляционных установок КОМФОВЕНТ ДОМЕКТ



ДОМЕКТ REGO – вентиляционные установки с роторным теплоутилизатором		200VE/VW* вертикальные	400VE/VW* вертикальные	450VE-B вертикальные <i>Passive House</i>	250PE/PW* потолочные	400PE/PW* потолочные	600HE/HW* горизонтальные
Жилая площадь	м²	~120	~160	~180	~120	~200	~250
Расход воздуха на вытяжку и подачу при давлении	м³/ч	250	300	167-308	240	450	600
	Па	100	100	49-169	100	100	100
Температурная эффективность роторного теплоутилизатора	%	80	83	75	75	79	79
Тип двигателя		EC					

ДОМЕКТ RECU – вентиляционные установки с пластинчатым теплоутилизатором		300VE/VW* вертикальные	400VE/VW* вертикальные <i>Passive House</i>	450VE/VW* вертикальные	500PE/PW* потолочные
Жилая площадь	м²	~120	~180	~180	~250
Расход воздуха на вытяжку и подачу при давлении	м³/ч	300	129-256	430	670
	Па	100	49-169	100	100
Температурная эффективность пластинчатого теплоутилизатора	%	79	76	74	86
Тип двигателя		EC			

Заметки: E – электрический воздушонагреватель, W – водяной воздушонагреватель.
* Канальный водяной нагреватель комплектуется отдельно и монтируется в воздуховоде.

Преимущества вентиляционных установок с двигателями EC:

- Тихая работа – уровень шума на 5÷7 dB(A) ниже чем в установках с двигателями AC.
- Высокий коэффициент полезного действия двигателей EC – меньшее потребление энергии.
- Внутри двигателя нет частей, которым требуется периодическое техническое обслуживание.
- Двигатели EC имеют широкий и последовательный диапазон регулирования скорости (от 0 до 100%). Вентиляционная установка может работать в точно заданной точке – потребитель может сэкономить до 50% энергии и эксплуатационных расходов.
- Внутри двигателей EC есть дополнительная электронная защита от перегрева, превышения допустимого тока, короткого замыкания и т.д.
- Увеличенный срок службы вентиляционной установки.

Теплоутилизаторы вентиляционных установок KOMFOVENT DOMEKT

Роторный теплоутилизатор

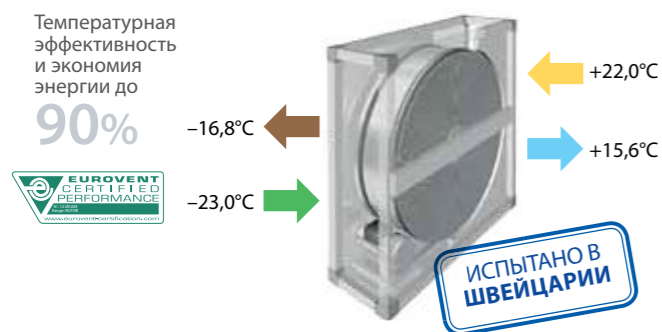

Принцип действия вентиляционной установки REGO с незамерзающим роторным теплоутилизатором

В основе принципа действия роторных теплоутилизаторов лежит регенерация тепла: вращающийся барабан из алюминиевой фольги поглощает тепло удаляемого из помещения воздуха и передает его приточному воздуху.

Преимущества роторного теплоутилизатора:

- температурная эффективность достигает 90%,
- использование роторного теплоутилизатора позволяет в 4 раза уменьшить потребление энергии на обогрев приточного воздуха,
- исключительно компактные габариты,
- не замерзает, идеальное решение для сурового климата,
- коэффициент передачи влаги до 93% – зимой сохраняет влажность воздуха в помещениях,
- летом позволяет значительно снизить затраты на охлаждение,
- нет потребности в отводе конденсата.

Пластинчатый теплоутилизатор

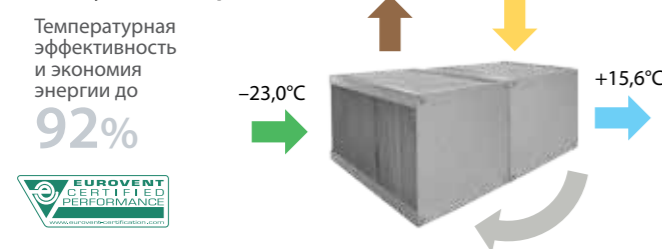

Принцип действия вентиляционной установки RECU с пластинчатым теплоутилизатором

Тепло удаляемого из помещения воздуха передается через алюминиевые пластины пластинчатого рекуператора приточному воздуху. Удаляемый воздух между пластинами протекает по одним промежуткам, а приточный – по другим не смешиваясь. Воздушные потоки в теплоутилизаторе протекают перекрестно.

Температурная эффективность пластинчатых рекуператоров достигает 95%.

Пластинчатый теплоутилизатор с перекрестными потоками (пластины из полистирола)

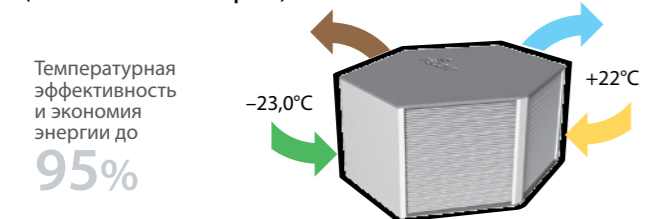

Преимущества пластинчатого теплоутилизатора:

- тепло удаляемого из помещения воздуха возвращается в помещение – установка экономит до 95% тепла,
- воздушные потоки полностью разделены,
- специальная конструкция из двух пластинчатых теплоутилизаторов уменьшает опасность обмерзания – большая эффективность установки зимой,
- процесс обмерзания находится под контролем автоматики.

- ▶ Воздух забираемый снаружи
- ▶ Приточный воздух в помещения
- ▶ Удаляемый из помещений воздух
- ▶ Удаляемый наружу воздух
- ▶ Промежуточное удаление влаги

Пластинчатый теплоутилизатор с перекрестными потоками (пластины из алюминия)

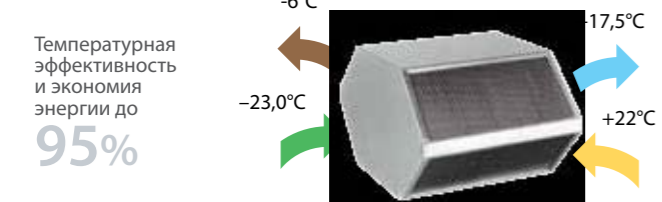

Вертикальные установки DOMEKT REGO 200V

- Установка специально спроектирована для интегрирования в кухонную мебель над плитой.
- Чрезвычайно компактный размер установки дает отличную возможность для простого монтажа.



Установка предназначена для вентиляции помещений до 120 м². Чрезвычайно компактный размер установки и оборудованная кухонная вытяжка с прямым подключением дает отличную возможность для простого монтажа в новой, а также в реновированной квартире. Вентиляционная установка полностью подготовлена к эксплуатации: автоматика с управлением вытяжкой уже смонтирована.

DOMEKT REGO 200V выполняет две следующие функции:

1. Вентилюет помещения: обеспечивает сбалансированную вентиляцию с рекуперацией тепла при подаче свежего и вытяжке отработанного воздуха.
2. Забор отработанного воздуха из кухни через кухонную вытяжку: во время приготовления пищи пользователь включает вытяжку и через нее воздух вытягивается вентиляционной установкой.

Важно: Нет опасности накопления жира на ротационном барабане, так как воздушные потоки в установке во время приготовления пищи не смешиваются!

Принцип работы:

Кухонная вытяжка включена



- ▶ Воздух забираемый снаружи
- ▶ Приточный воздух в помещения
- ▶ Удаляемый из помещений воздух
- ▶ Удаляемый наружу воздух
- ▶ Вытяжной воздух из кухни через кухонную вытяжку

Кухонная вытяжка выключена



Вертикальная установка DOMEXT REGO 200V

- Высокоэффективный роторный теплоутилизатор возвращает до 89% тепла.

Конструкция REGO 200V имеет большое преимущество: пользователю не надо определять сторону обслуживания установки. Она является двухсторонней и может обслуживаться как с правой, так и с левой стороны. Передняя и задняя панели легко снимаются, таким образом, при монтаже требуется лишь повернуть установку для получения желаемой стороны осмотра и подключения воздуховодов. Интегрированная автоматика с удобным и простым в эксплуатации пультом C4 PLUS обеспечивает максимально экономное функционирование установки и необходимое управление.



В зависимости от установки, стороны обслуживания могут быть «зеркального» исполнения либо «разворачиваться». Обратите внимание на выбор правильной стороны обслуживания.

Правая сторона

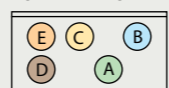

REGO 200V
Левая сторона

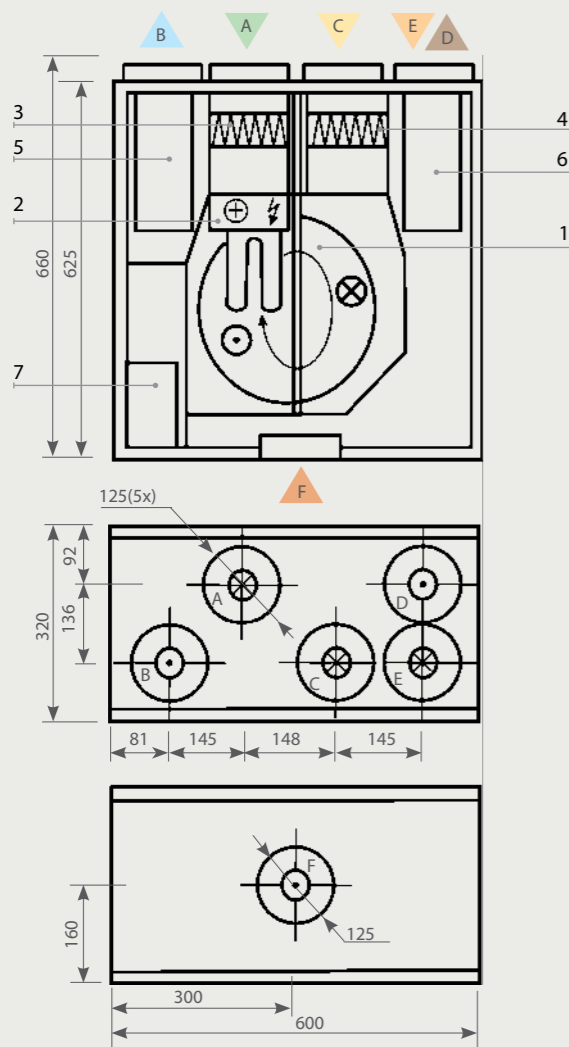

Конструкция

- 1 Роторный теплоутилизатор
- 2 Электрический воздушонагреватель
- 3 Фильтр приточного воздуха
- 4 Фильтр вытяжного воздуха
- 5 Вентилятор приточного воздуха
- 6 Вентилятор вытяжного воздуха
- 7 Автоматика управления
- A Воздух забираемый снаружи
- B Приточный воздух в помещении
- C Удаляемый из помещений воздух
- D Удаляемый наружу воздух
- E Дополнительная вытяжка (обводной канал – вытяжка без рекуперации тепла)
- F Вытяжной воздух из кухни (обводной канал – вытяжка без рекуперации тепла)

Техническая информация

	REGO 200VE-B-EC-C4 PLUS	REGO 200VW-B-EC-C4 PLUS*
Напряжение питания, В/Гц	~230 / 50 / 1 фаза	
Максимальная сила тока, А	5.10	0.76
Мощность вентиляторов, Вт	2 x 70	
Мощность нагревателя, кВт	1.0	1.2
Размеры устройства (высота x длина x ширина), мм	625 x 600 x 320	
Подключение воздуховодов, мм	5 x 125	
Фильтр приточного/вытяжного воздуха, мм	285 x 130 x 46-F7	
Вес устройства, кг	42	
Цвет устройства	RAL 9010	

* Более подробная информация доступна в технической спецификации водяных нагревателей типа DH.

Характеристики REGO 200V

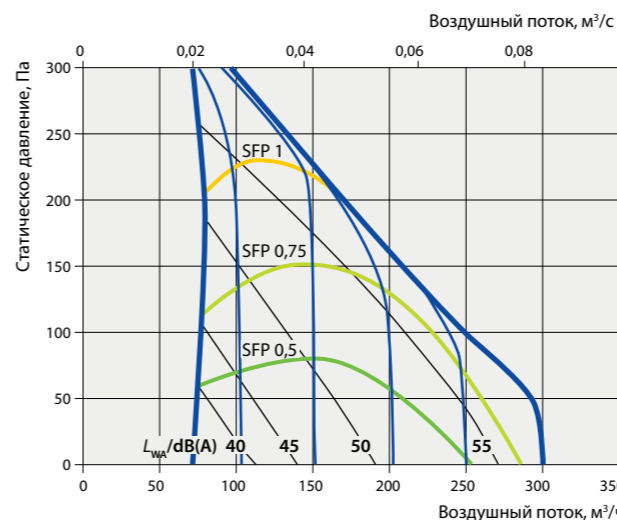

$P[\text{кВт}] = \text{SFP}[\text{кВт}/(\text{м}^3/\text{с})] \cdot V[\text{м}^3/\text{с}]$
 На графике показан SFP одного вентилятора установки. Данные при фильтре F7.

Температурная эффективность

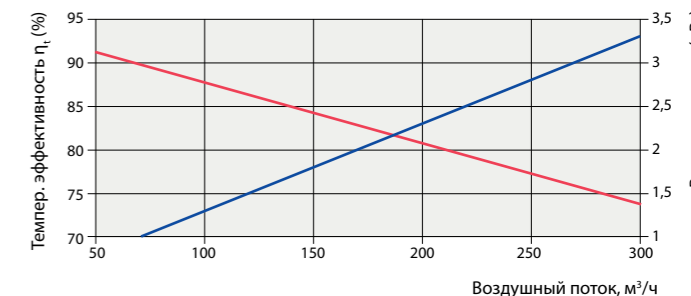

Исходные параметры: -23°C RH 82% наружный воздух
 21°C RH 45% воздух в помещении

Чтобы посчитать потребление энергии двигателем ЕС пользуйтесь формулой:
 $P = \text{SFP} \cdot V$; где SFP – кВт/(м³/с) а V – м³/с.

Акустические характеристики

	k_{OCT}								k_{SUM}
	63 Hz	125 Hz	250 Hz	500 Hz	1 kHz	2 kHz	4 kHz	8 kHz	
Поток приточного воздуха на стороне всасывания L_w (дБ)	-12	-13	-15	-14	-15	-19	-23	-27	-10.8
Поток приточного воздуха на стороне нагнетания L_w (дБ)	-7	-2	-1	-1	-5	-10	-14	-17	0
Поток удаляемого воздуха на стороне всасывания L_w (дБ)	-12	-13	-15	-14	-15	-19	-23	-26	-10.7
Поток удаляемого воздуха на стороне нагнетания L_w (дБ)	-7	-2	-1	-1	-5	-10	-14	-17	0
Подключение дополнительной вытяжки L_w (дБ)	-9	-7	-8	-7	-8	-13	-16	-19	-3.9
Подключение кухонной вытяжки L_w (дБ)	-9	-7	-8	-7	-8	-13	-16	-19	-3.9
Корпус L_w (дБ)	-9	-5	-6	-12	-16	-22	-28	-32	-9.4

Подсчет шума вентиляционной установки в конкретной рабочей точке. Выбираем рабочую точку по диаграмме производительности установки – пересечение значений количества воздуха Q, м³/ч и статического давления системы ΔP, Па. Находим кривую $L_{wA}/\text{дБ}(A)$, ближайшую к рабочей точке. Числовое значение ближайшей кривой $L_{wA}/\text{дБ}(A)$ алгебраически складываем с коэффициентами коррекции таблицы шумовых характеристик. В таблице шумовых характеристик предоставлены октавные k_{OCT} dB и итоговые k_{SUM} dB(A) коэффициенты коррекции. Так вычисляются уровни звуковой мощности по различным октавам и общий уровень звуковой мощности A-взвешивания в конкретной рабочей точке.

L_w (дБ) – уровень звуковой мощности.

Вертикальная установка DOMEKT REGO 400V

- Компактные габариты и высокая эффективность установки.
- Высокоэффективный роторный теплоутилизатор возвращает до 90% тепла.

Компактный размер и высокая эффективность установки предоставляет лучший выбор для создания здорового микроклимата в Вашей квартире или небольшом доме. Предназначена для вентиляции помещений до 160 м². Установка спроектирована для обеспечения вентиляции в помещениях и имеет возможность подключения к кухонной вытяжке через обводной канал. Вместо кухонной вытяжки к обходному вытяжному каналу может быть подключен любой вытяжной диффузор (для вытяжки воздуха из ванной, прачечной и т.п.).

Интегрированная автоматика с удобным и простым в эксплуатации пультом C4 PLUS обеспечивает максимально экономное функционирование установки и необходимое управление.



REGO 400V
Левая сторона

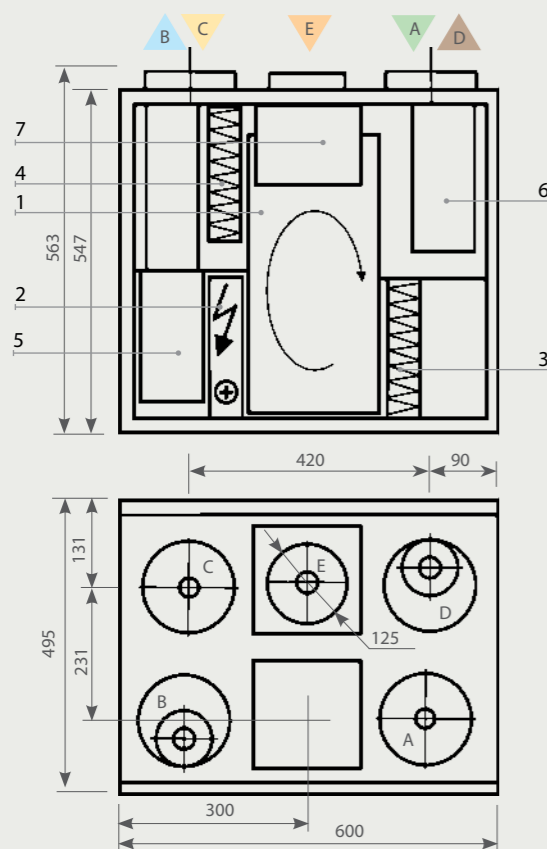

Правая сторона

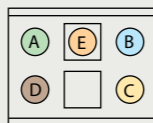

Конструкция

- 1 Роторный теплоутилизатор
 - 2 Электрический воздушонагреватель
 - 3 Фильтр приточного воздуха
 - 4 Фильтр вытяжного воздуха
 - 5 Вентилятор приточного воздуха
 - 6 Вентилятор вытяжного воздуха
 - 7 Автоматика управления
- A Воздух забираемый снаружи
 - B Приточный воздух в помещения
 - C Удаляемый из помещений воздух
 - D Удаляемый наружу воздух
 - E Дополнительная вытяжка (обводной канал – вытяжка без рекуперации тепла)

Техническая информация

	REGO 400VE-B-EC-C4 PLUS	REGO 400VW-B-EC-C4 PLUS*
Напряжение питания, В/Гц	~230 / 50 / 1 фаза	
Максимальная сила тока, А	5.15	0.76
Мощность вентиляторов, Вт	2 x 70	
Мощность нагревателя, кВт	1.0	1.2
Размеры устройства (высота x длина x ширина), мм	547 x 600 x 495	
Подключение воздуховодов, мм	4 x 160, 1 x 125	
Фильтр приточного/вытяжного воздуха, мм	450 x 210 x 46-F7	
Вес устройства, кг	42	
Цвет устройства	RAL 9010	

* Более подробная информация доступна в технической спецификации водяных нагревателей типа DH.

Характеристики REGO 400V

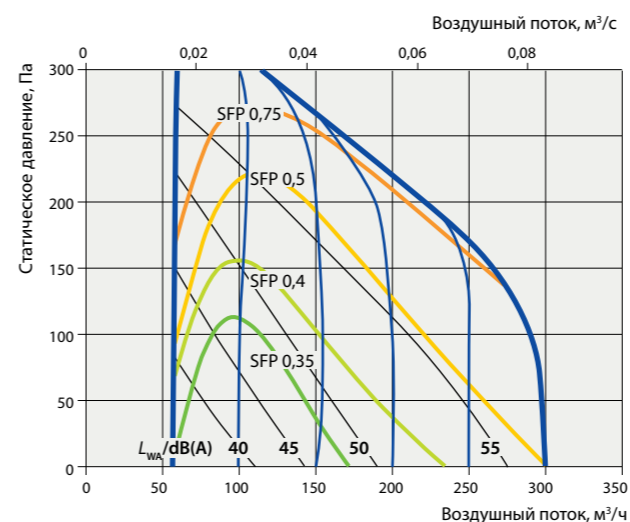

$$P[\text{kВт}] = \text{SFP}[\text{kВт}/(\text{м}^3/\text{с})] \cdot V[\text{м}^3/\text{с}]$$

На графике показан SFP одного вентилятора установки. Данные при фильтре F7.
Примечание: пример пояснения характеристик вентиляционной установки смотрите на стр. 7.

Температурная эффективность

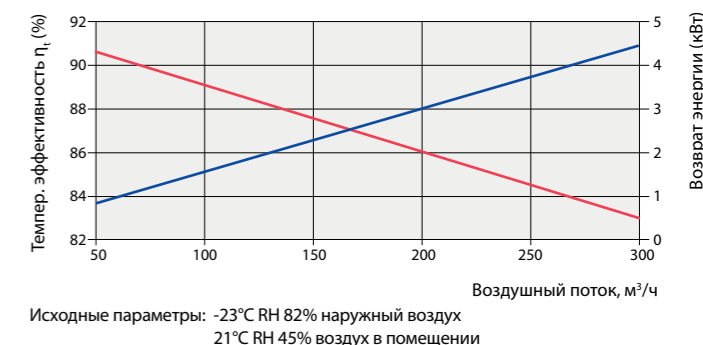

Исходные параметры: -23°C RH 82% наружный воздух
21°C RH 45% воздух в помещении

Акустические характеристики REGO 400V

	63 Hz	125 Hz	250 Hz	500 Hz	1 kHz	2 kHz	4 kHz	8 kHz	dB(A)
Поток приточного воздуха на стороне всасывания L _w (дБ)	-10	-9	-9	-8	-12	-16	-20	-25	-7.0
Поток приточного воздуха на стороне нагнетания L _w (дБ)	-7	-2	-1	-1	-5	-10	-14	-17	0
Поток удаляемого воздуха на стороне всасывания L _w (дБ)	-10	-9	-9	-8	-12	-16	-20	-24	-6.9
Поток удаляемого воздуха на стороне нагнетания L _w (дБ)	-7	-2	-1	-1	-5	-10	-14	-17	0
Подключение дополнительной вытяжки L _w (дБ)	-8	-5	-4	-4	-6	-12	-15	-18	-2.0
Корпус L _w (дБ)	-9	-5	-6	-12	-16	-22	-28	-32	-9.4

Вертикальная установка DOMEKT REGO 450VE-B

- Компактные габариты и высокая эффективность установки.
- Высокоэффективный роторный теплоутилизатор возвращает до 83% тепла.

Компактный размер и высокая эффективность установки предоставляет лучший выбор для создания здорового микроклимата в Вашей квартире или небольшом доме. Предназначена для вентиляции помещений до 180 м². Установка спроектирована для обеспечения вентиляции в помещениях и имеет возможность подключения к кухонной вытяжке через дополнительный канал. Вместо кухонной вытяжки к обходному вытяжному каналу может быть подключен любой вытяжной диффузор (для вытяжки воздуха из ванной, прачечной и т.п.). Интегрированная автоматика с удобным и простым в эксплуатации пультом C4 PLUS обеспечивает максимально экономное функционирование установки и необходимое управление.



REGO 450VE-B Правая сторона

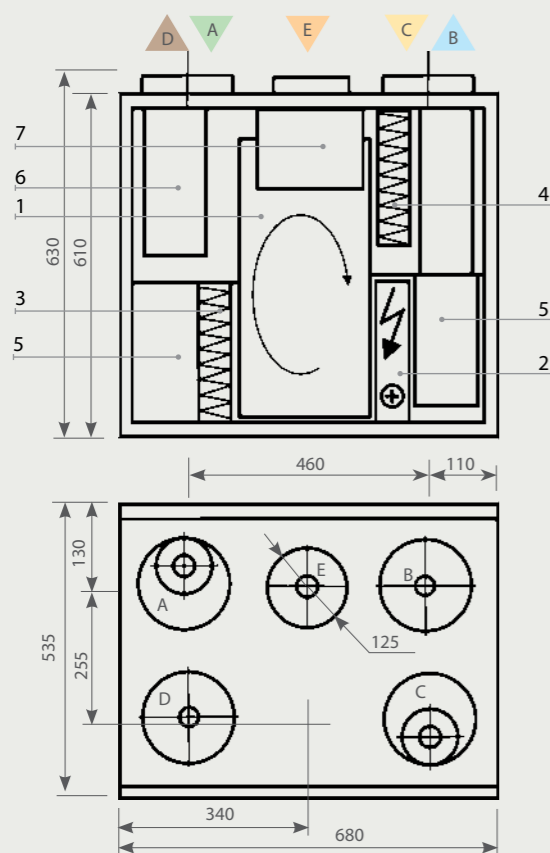

Левая сторона

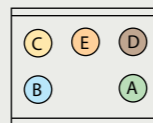

Конструкция

- 1 Роторный теплоутилизатор
 - 2 Электрический воздушонагреватель
 - 3 Фильтр приточного воздуха
 - 4 Фильтр вытяжного воздуха
 - 5 Вентилятор приточного воздуха
 - 6 Вентилятор вытяжного воздуха
 - 7 Автоматика управления
- A Воздух забираемый снаружи
 - B Приточный воздух в помещения
 - C Удаляемый из помещений воздух
 - D Удаляемый наружу воздух
 - E Дополнительная вытяжка (обходной канал – вытяжка без рекуперации тепла)

Техническая информация

REGO 450VE-B-EC-C4 PLUS	
Напряжение питания, В/Гц	~230 / 50 / 1 фаза
Максимальная сила тока, А	5.45
Мощность вентиляторов, Вт	2 x 134
Мощность нагревателя, кВт	1.0
Размеры установки (высота x длина x ширина), мм	630 x 680 x 535
Подключение воздуховодов, мм	4 x 160, 1 x 125
Фильтр приточного/вытяжного воздуха, мм	470 x 240 x 46-F7
Вес установки, кг	46
Цвет установки	RAL 9010

Характеристики REGO 450V

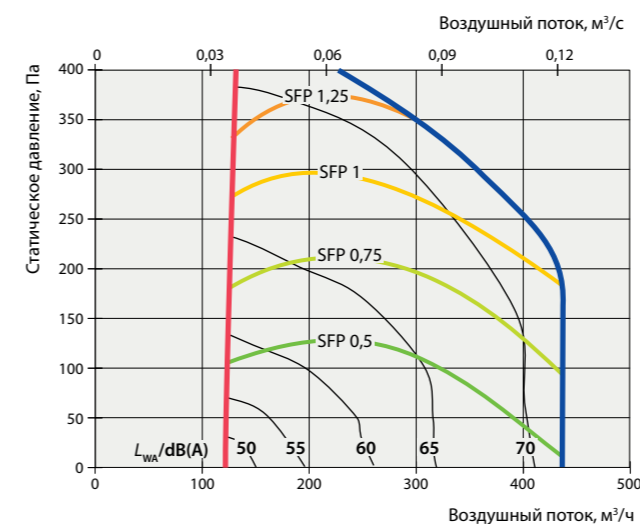

$$P[\text{kВт}] = \text{SFP}[\text{kВт}/(\text{м}^3/\text{с})] \cdot V[\text{м}^3/\text{с}]$$

На графике показан SFP одного вентилятора установки. Данные при фильтре F7.

Примечание: пример пояснения характеристик вентиляционной установки смотрите на стр. 7.

Температурная эффективность

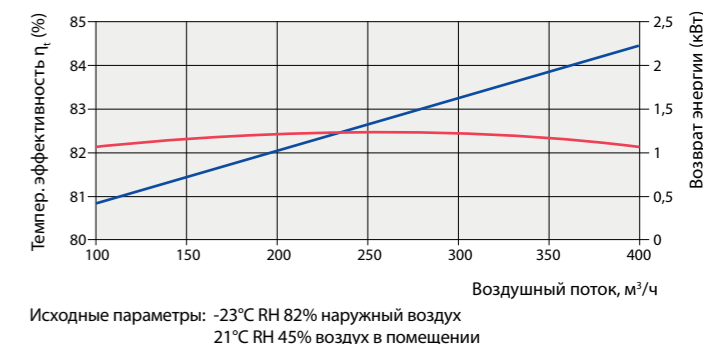

Исходные параметры: -23°C RH 82% наружный воздух
21°C RH 45% воздух в помещении

Акустические характеристики REGO 450V

	63 Hz	125 Hz	250 Hz	500 Hz	1 kHz	2 kHz	4 kHz	8 kHz	dB(A)
Поток приточного воздуха на стороне всасывания L _w (дБ)	-12	-10	-10	-9	-13	-19	-24	-30	-8.6
Поток приточного воздуха на стороне нагнетания L _w (дБ)	-8	-2	-1	-1	-5	-12	-16	-20	0
Поток удаляемого воздуха на стороне всасывания L _w (дБ)	-12	-10	-10	-9	-13	-19	-24	-29	-8.5
Поток удаляемого воздуха на стороне нагнетания L _w (дБ)	-8	-2	-1	-1	-5	-12	-16	-20	0
Подключение дополнительной вытяжки L _w (дБ)	-9	-5	-5	-4	-7	-13	-17	-21	-2.6
Корпус L _w (дБ)	-15	-11	-12	-19	-23	-30	-36	-40	-16.4

Установка потолочного монтажа DOMEKT REGO 250P

- Высота установки всего 310 мм, поэтому она может монтироваться в любом удобном месте.
- Эффективность роторного теплоутилизатора до 87%.

Специальная конструкция установки с весьма малой высотой дает возможность монтировать их горизонтально – скрытый монтаж над подвесным потолком или вертикально – на стене. REGO 250P может вентилировать помещения до 100 м². Установки предназначены для вентиляции квартир, небольших домов, а также аудиторий, офисов и конференц-залов.

Интегрированная автоматика с удобным и простым в эксплуатации пультом C4 PLUS обеспечивает максимально экономное функционирование установки и необходимое управление.

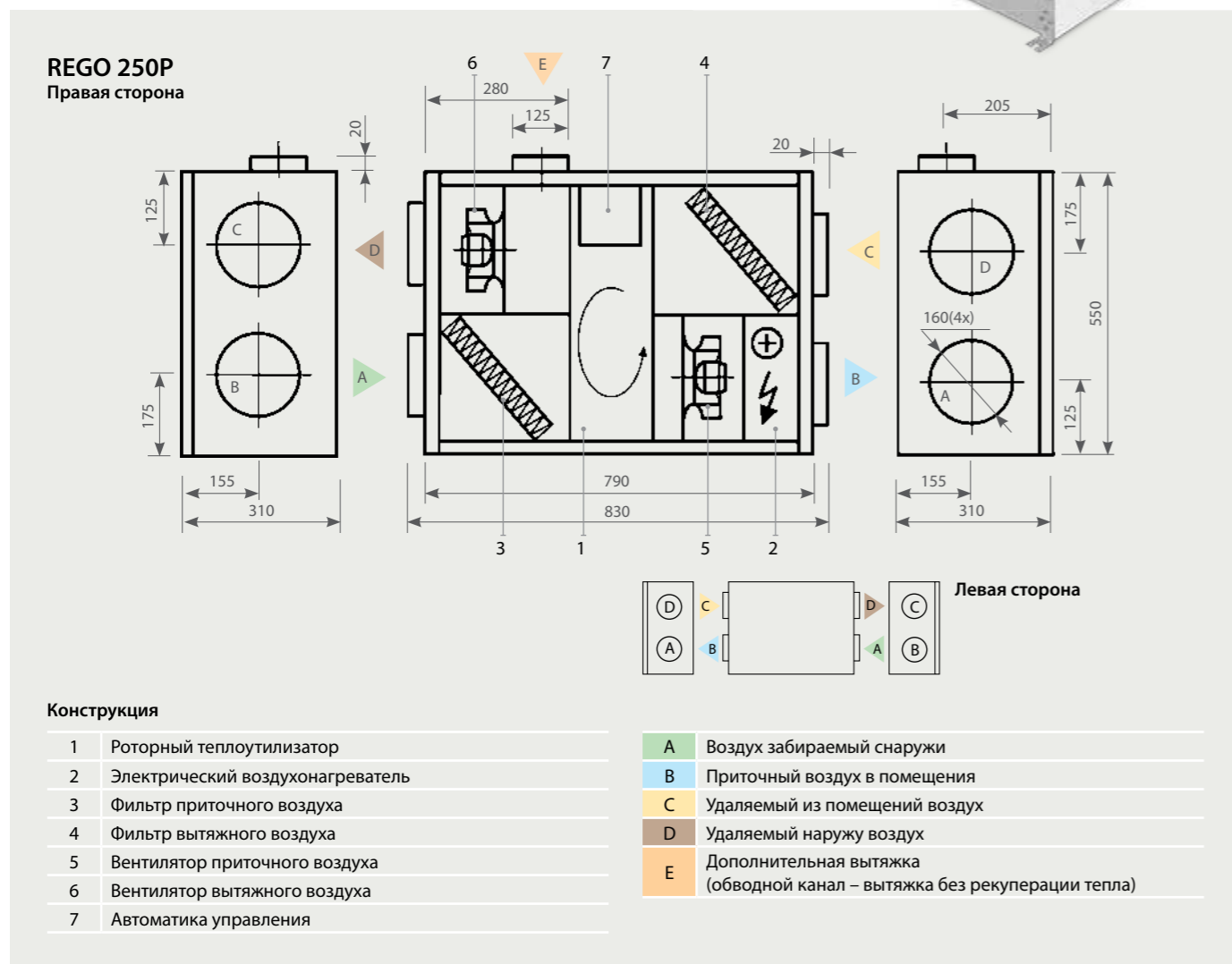

Техническая информация

	REGO 250PE-B-EC-C4 PLUS	REGO 250PW-B-EC-C4 PLUS*
Напряжение питания, В/Гц	~230 / 50 / 1 фаза	
Максимальная сила тока, А	5.70	1.36
Мощность вентиляторов, Вт	2 x 105	
Мощность нагревателя, кВт	1.0	
Размеры устройства (высота x длина x ширина), мм	310 x 550 x 790	
Подключение воздуховодов, мм	4 x 160, 1 x 125	
Фильтр приточного/вытяжного воздуха, мм	278 x 258 x 46-F7	
Вес устройства, кг	41	
Цвет устройства	RAL 9010	

* Более подробная информация доступна в технической спецификации водяных нагревателей типа DH.

Характеристики REGO 250P

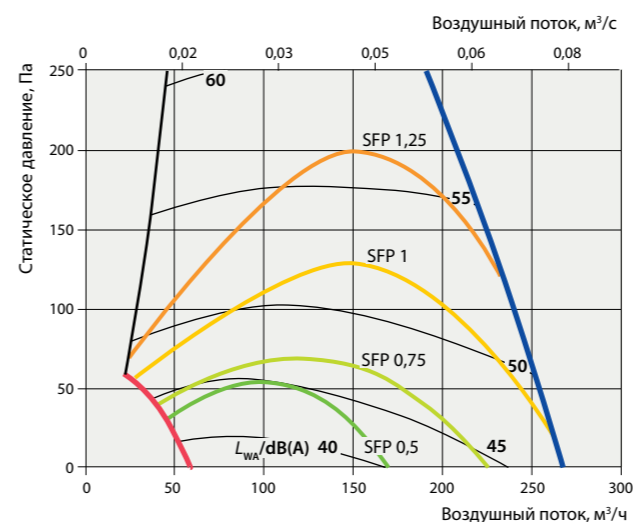

$P[\text{kВт}] = \text{SFP}[\text{kВт}/(\text{м}^3/\text{с})] \cdot V[\text{м}^3/\text{с}]$
 На графике показан SFP одного вентилятора установки. Данные при фильтре F7.
 Примечание: пример пояснения характеристик вентиляционной установки смотрите на стр. 7.

Температурная эффективность

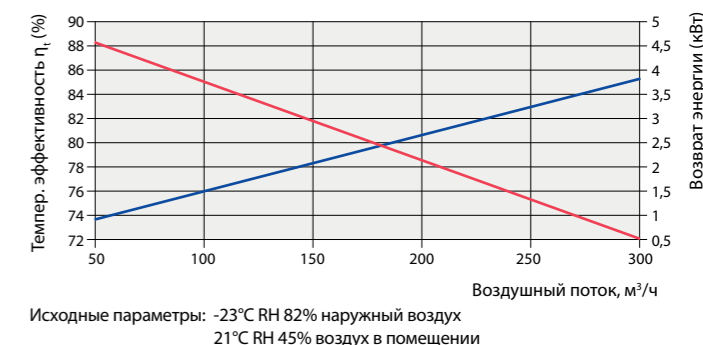

Акустические характеристики REGO 250P

	63 Hz	125 Hz	250 Hz	500 Hz	1 kHz	2 kHz	4 kHz	8 kHz	dB(A)
Поток приточного воздуха на стороне всасывания L_w (дБ)	-9	-7	-6	-6	-10	-15	-19	-23	-4.8
Поток приточного воздуха на стороне нагнетания L_w (дБ)	-7	-2	-1	-1	-5	-11	-14	-18	-0.1
Поток удаляемого воздуха на стороне всасывания L_w (дБ)	-9	-7	-6	-6	-10	-15	-19	-23	-4.8
Поток удаляемого воздуха на стороне нагнетания L_w (дБ)	-7	-2	-1	-1	-5	-10	-14	-17	0
Подключение дополнительной вытяжки L_w (дБ)	-8	-5	-4	-4	-6	-12	-15	-18	-2.0
Корпус L_w (дБ)	-9	-5	-6	-12	-16	-22	-28	-32	-9.4

Установка потолочного монтажа DOMEKT REGO 400P

- Высота установки всего лишь 310 мм.
- Два ротора обеспечивают более эффективную передачу тепла – до 88%.

Установка REGO 400P подходит для вентиляции помещений площадью до 180 м². Установки предназначены для вентиляции квартир, небольших домов, а также аудиторий, конференц-залов. Несмотря на малую высоту установки, достигается высокая, до 88%, температурная эффективность, так как в ней используются два ротора. Предусмотренный в установках обводной канал дает возможность отдельным воздуховодом подключить кухонную вытяжку либо другое оборудование вытяжного воздуха (для вытяжки воздуха из ванной, прачечной и т. п.).

Интегрированная автоматика с удобным и простым в эксплуатации пультом C4 PLUS обеспечивает максимально экономное функционирование установки и необходимое управление.



REGO 400P
Правая сторона

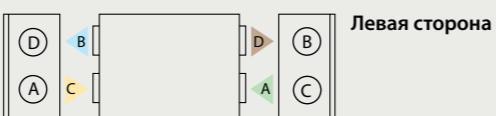
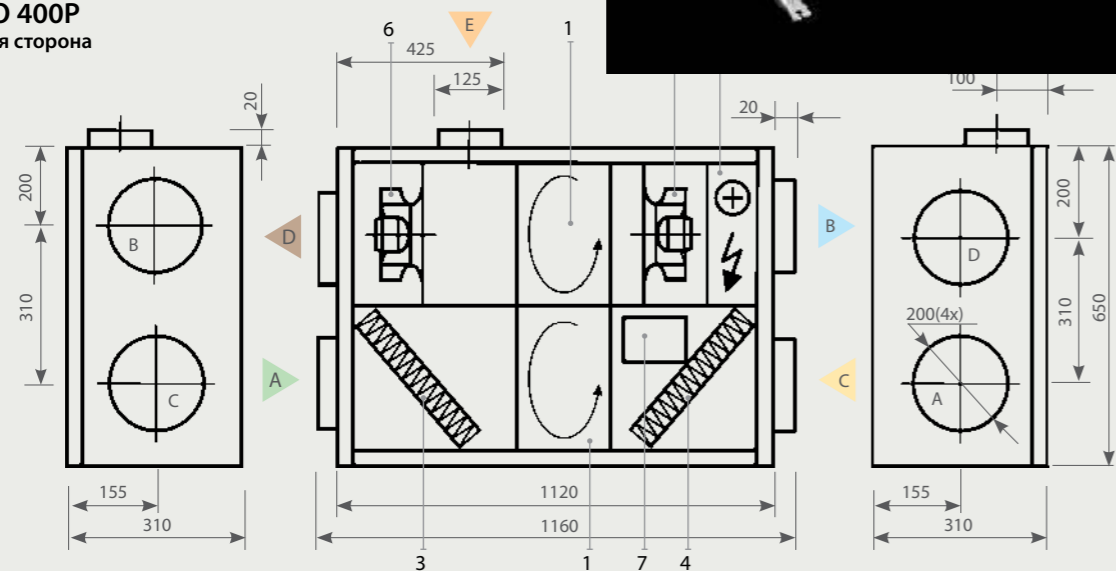

Конструкция

1	Роторный теплоутилизатор	A	Воздух забираемый снаружи
2	Электрический воздухонагреватель	B	Приточный воздух в помещения
3	Фильтр приточного воздуха	C	Удаляемый из помещений воздух
4	Фильтр вытяжного воздуха	D	Удаляемый наружу воздух
5	Вентилятор приточного воздуха	E	Дополнительная вытяжка (обводной канал – вытяжка без рекуперации тепла)
6	Вентилятор вытяжного воздуха		
7	Автоматика управления		

Техническая информация

	REGO 400PE-B-EC-C4 PLUS	REGO 400PW-B-EC-C4 PLUS*
Напряжение питания, В/Гц	~230 / 50 / 1 фаза	
Максимальная сила тока, А	6.90	2.56
Мощность вентиляторов, Вт	2 x 165	
Мощность нагревателя, кВт	1.0	1.5
Размеры устройства (высота x длина x ширина), мм	310 x 650 x 1120	
Подключение воздуховодов, мм	4 x 200, 1 x 125	
Фильтр приточного/вытяжного воздуха, мм	278 x 258 x 46-F7	
Вес устройства, кг	62	
Цвет устройства	RAL 9010	

* Более подробная информация доступна в технической спецификации водяных нагревателей типа DH.

Характеристики REGO 400P

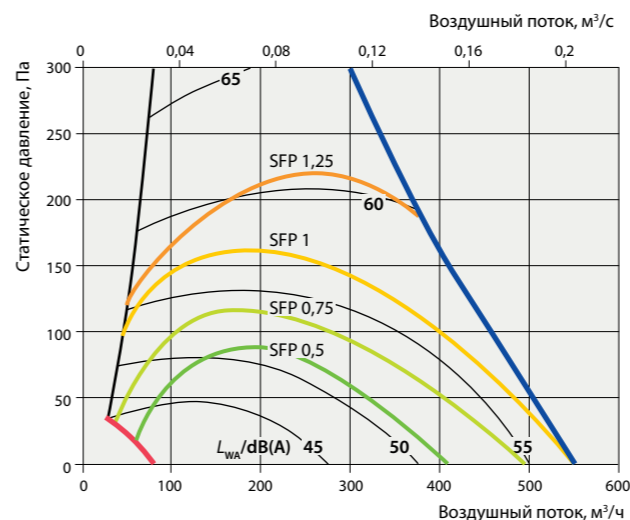

$P[\text{kВт}] = \text{SFP}[\text{kВт}/(\text{м}^3/\text{с})] \cdot V[\text{м}^3/\text{с}]$
 На графике показан SFP одного вентилятора установки. Данные при фильтре F7.
 Примечание: пример пояснения характеристик вентиляционной установки смотрите на стр. 7.

Температурная эффективность

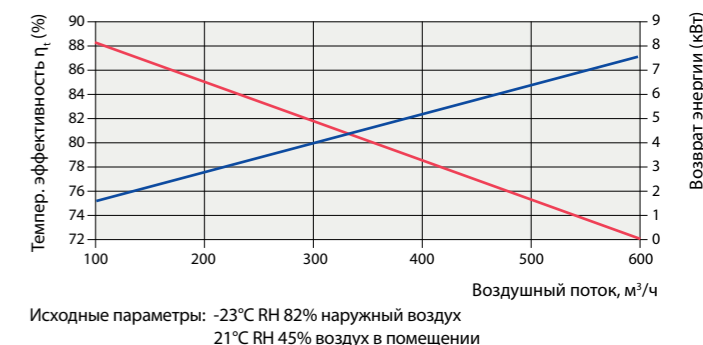

Исходные параметры: -23°C RH 82% наружный воздух
 21°C RH 45% воздух в помещении

Акустические характеристики REGO 400P

	63 Hz	125 Hz	250 Hz	500 Hz	1 kHz	2 kHz	4 kHz	8 kHz	dB(A)
Поток приточного воздуха на стороне всасывания L_w (дБ)	-10	-9	-9	-8	-12	-16	-20	-24	-6.9
Поток приточного воздуха на стороне нагнетания L_w (дБ)	-7	-2	-1	-1	-5	-11	-14	-18	-0.1
Поток удаляемого воздуха на стороне всасывания L_w (дБ)	-10	-9	-9	-8	-12	-16	-20	-24	-6.9
Поток удаляемого воздуха на стороне нагнетания L_w (дБ)	-7	-2	-1	-1	-5	-10	-14	-17	0
Подключение дополнительной вытяжки L_w (дБ)	-8	-5	-4	-4	-6	-12	-15	-18	-2.0
Корпус L_w (дБ)	-9	-5	-6	-12	-16	-22	-28	-32	-9.4

Горизонтальная установка DOMEKT REGO 600H

- Исключительная компактная конструкция при высокой производительности до 89%.

Установка REGO 600H подходит для вентиляции помещений площадью до 250 м². Установки предназначены для вентиляции больших квартир, небольших домов, а также аудиторий, конференц-залов. Установка компактной конструкции, но высокой производительности, без труда монтируется как в новых помещениях, так и в помещениях после реновации. Ширина вентиляционной установки REGO 600H без боковых щитов всего 470 мм. Такую установку по узкой лестнице можно занести в чердачное помещение или в другое труднодоступное место. Установка имеет дополнительное вытяжное отверстие – можно подключить кухонную вытяжку или диффузор вытяжного воздуха из туалета, прачечной, подсобного помещения и т.д. Интегрированная автоматика с удобным простым в эксплуатации пультом C4 PLUS обеспечивает максимально экономное функционирование установки и необходимое управление.



REGO 600H Правая сторона

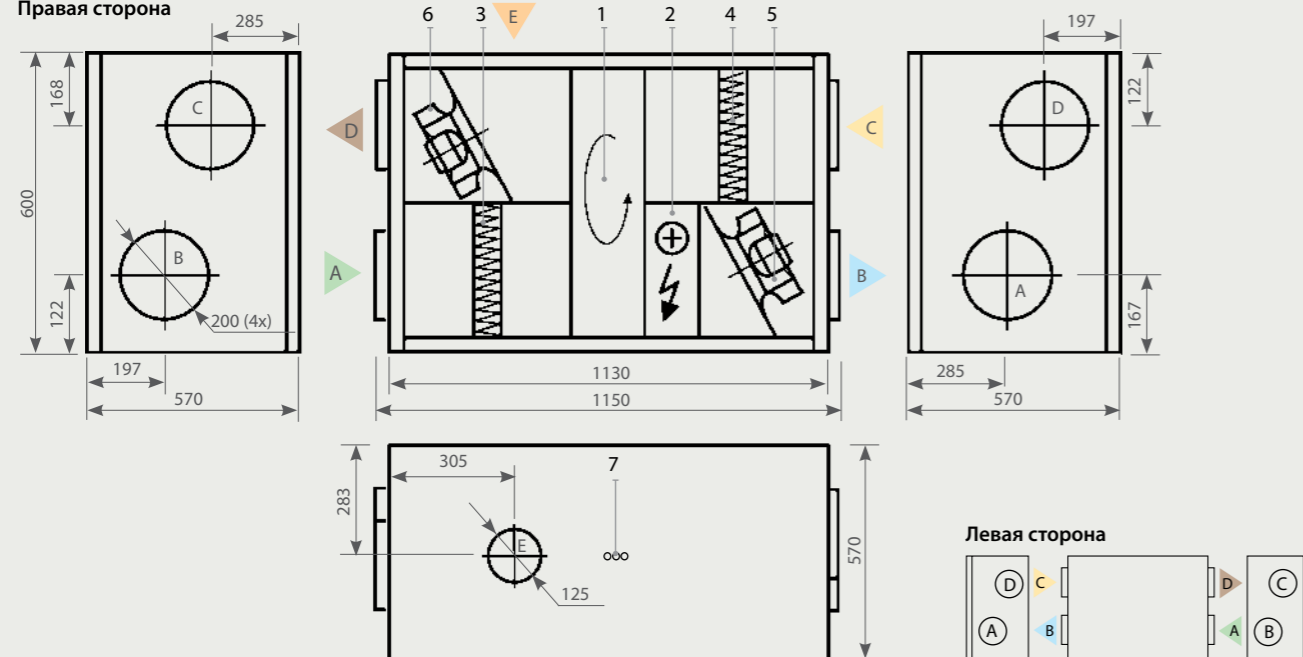

Конструкция

1	Роторный теплоутилизатор	A	Воздух забираемый снаружи
2	Электрический воздухонагреватель	B	Приточный воздух в помещения
3	Фильтр приточного воздуха	C	Удаляемый из помещений воздух
4	Фильтр вытяжного воздуха	D	Удаляемый наружу воздух
5	Вентилятор приточного воздуха	E	Дополнительная вытяжка (обводной канал – вытяжка без рекуперации тепла)
6	Вентилятор вытяжного воздуха		
7	Кабель питания		

Техническая информация

	REGO 600HE-B-EC-C4 PLUS	REGO 600HW-B-EC-C4PLUS*
Напряжение питания, В/Гц	~230 / 50 / 1 фаза	
Максимальная сила тока, А	6.90	2.56
Мощность вентиляторов, Вт	2 x 165	
Мощность нагревателя, кВт	1.0	3.0
Размеры устройства (высота x длина x ширина), мм	600 x 1130 x 570	
Подключение воздуховодов, мм	4 x 200, 1 x 125	
Фильтр приточного/вытяжного воздуха, мм	470 x 235 x 46-F7	
Вес устройства, кг	90	
Цвет устройства	RAL 9010	

* Более подробная информация доступна в технической спецификации водяных нагревателей типа DH.

Характеристики REGO 600H

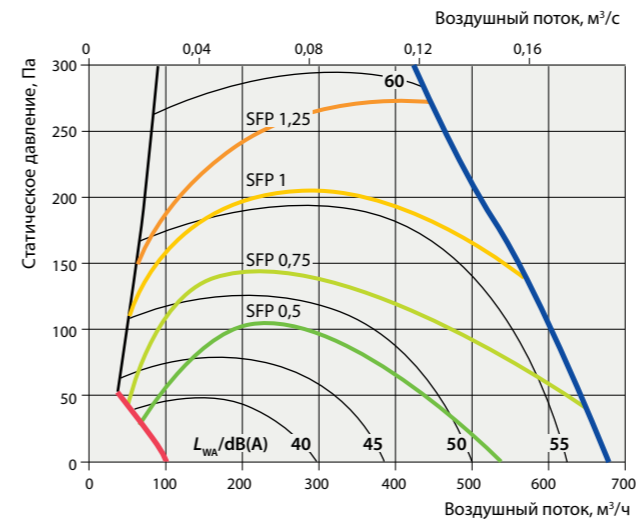

$P[kВт] = SFP[kВт/(m³/c)] \cdot V[m³/c]$
 На графике показан SFP одного вентилятора установки. Данные при фильтре F7.
 Примечание: пример пояснения характеристик вентиляционной установки смотрите на стр. 7.

Температурная эффективность

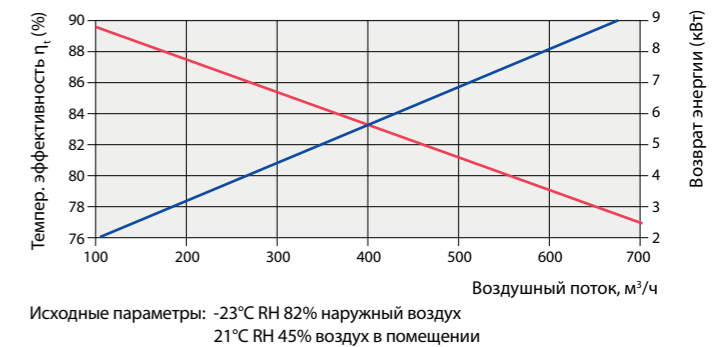

Акустические характеристики REGO 600H

	63 Hz	125 Hz	250 Hz	500 Hz	1 kHz	2 kHz	4 kHz	8 kHz	dB(A)
Поток приточного воздуха на стороне всасывания L_w (дБ)	-9	-7	-6	-6	-10	-15	-19	-24	-4.9
Поток приточного воздуха на стороне нагнетания L_w (дБ)	-7	-2	-1	-1	-5	-10	-14	-17	0
Поток удаляемого воздуха на стороне всасывания L_w (дБ)	-9	-7	-6	-6	-10	-15	-19	-23	-4.8
Поток удаляемого воздуха на стороне нагнетания L_w (дБ)	-7	-2	-1	-1	-5	-10	-14	-17	0
Подключение дополнительной вытяжки L_w (дБ)	-8	-5	-4	-4	-6	-12	-15	-18	-2.0
Корпус L_w (дБ)	-13	-10	-10	-17	-20	-25	-30	-34	-13.8

Вертикальная установка DOMEKT RECU 300V

- Двойной пластинчатый теплоутилизатор с перекрестными потоками позволяет сэкономить до 86% тепла.

Вентиляционная установка RECU 300V предназначена для работы в помещениях площадью до 120 м², например небольшой индивидуальный дом, квартира, небольшие офисные помещения и т.д.

В установке с пластинчатым теплоутилизатором потоки приточного и вытяжного воздуха разделены, поэтому можно использовать тепло и сильно загрязненного вытяжного воздуха. Можно вернуть тепло из помещений с резким запахом, например из кухни, ванной и туалета, из лаборатории и т.д. Установка имеет дополнительное вытяжное отверстие – можно подключить кухонную вытяжку. Интегрированная автоматика управления с пультом управления C4 PLUS обеспечивает экономичную работу установки и легкое управление.



RECU 300V
Правая сторона

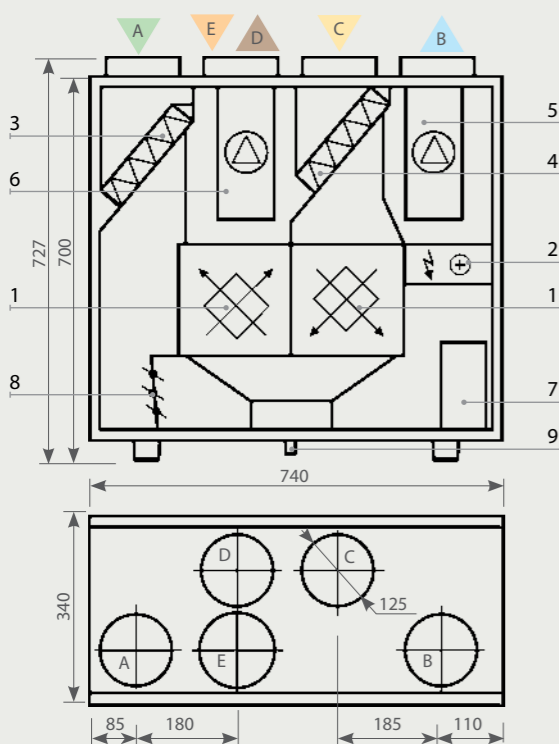

Особенная конструкция установок RECU 300V позволяет выбрать желаемую сторону обслуживания – левую или правую. С обеих сторон у установки имеются съёмные двери. Выбрав нужную сторону обслуживания, при необходимости, установка разворачивается и подсоединяются воздуховоды.

Левая сторона

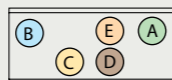

Конструкция

- | | |
|---|---|
| 1 | Двойной пластинчатый теплоутилизатор |
| 2 | Электрический воздухонагреватель |
| 3 | Фильтр приточного воздуха |
| 4 | Фильтр вытяжного воздуха |
| 5 | Вентилятор приточного воздуха |
| 6 | Вентилятор вытяжного воздуха |
| 7 | Автоматика управления |
| 8 | Обводная заслонка |
| 9 | Дренаж |
| A | Воздух забираемый снаружи |
| B | Приточный воздух в помещения |
| C | Удаляемый из помещений воздух |
| D | Удаляемый наружу воздух |
| E | Дополнительная вытяжка (обводной канал – вытяжка без рекуперации тепла) |

Техническая информация

	RECU 300VE-B-EC-C4PLUS	RECU 300VW-B-EC-C4 PLUS*
Напряжение питания, В/Гц	~230 / 50 / 1 фаза	
Максимальная сила тока, А	5.10	0.76
Мощность вентиляторов, Вт	2 x 70	
Мощность нагревателя, кВт	1.0	
Размеры устройства (высота x длина x ширина), мм	700 x 740 x 340	
Подключение воздуховодов, мм	5 x 125	
Фильтр приточного/вытяжного воздуха, мм	300 x 200 x 46-F7	
Вес устройства, кг	42	
Цвет устройства	RAL 9010	

* Более подробная информация доступна в технической спецификации водяных нагревателей типа DH.

Характеристики RECU 300V

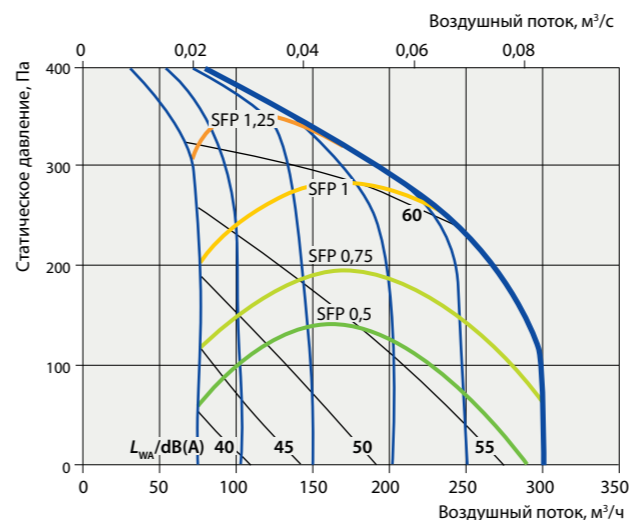

$$P[\text{kВт}] = \text{SFP}[\text{kВт}/(\text{м}^3/\text{с})] \cdot V[\text{м}^3/\text{с}]$$

На графике показан SFP одного вентилятора установки. Данные при фильтре F7.
Примечание: пример пояснения характеристик вентиляционной установки смотрите на стр. 7.

Температурная эффективность

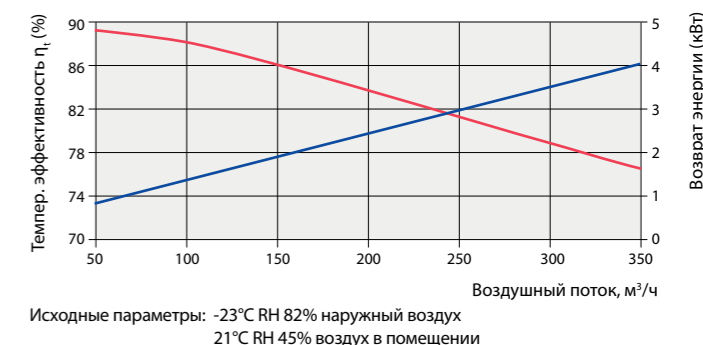

Акустические характеристики RECU 300V

	63 Hz	125 Hz	250 Hz	500 Hz	1 kHz	2 kHz	4 kHz	8 kHz	dB(A)
Поток приточного воздуха на стороне всасывания L _w (дБ)	-14	-14	-17	-16	-16	-23	-27	-29	-12.7
Поток приточного воздуха на стороне нагнетания L _w (дБ)	-7	-2	-1	-1	-5	-10	-14	-17	0
Поток удаляемого воздуха на стороне всасывания L _w (дБ)	-13	-11	-14	-13	-14	-21	-25	-27	-10.8
Поток удаляемого воздуха на стороне нагнетания L _w (дБ)	-7	-2	-1	-1	-5	-10	-14	-17	0
Подключение дополнительной вытяжки L _w (дБ)	-8	-5	-4	-4	-6	-12	-15	-18	-2.0
Корпус L _w (дБ)	-9	-5	-6	-12	-16	-22	-28	-32	-9.4

Вертикальная установка DOMEKT RECU 400V CF

- Энергоэффективность рекуператора – 84%.

Вентиляционная установка RECU 400V предназначена для работы в помещениях площадью до 150 м², например, небольшой индивидуальный дом, квартира, небольшие офисные помещения и т.д.

Вентиляционная установка с высокоэффективным противоточным пластинчатым рекуператором и электронно-коммутируемыми двигателями ЕС.

Установка оснащена полностью интегрированной автоматикой C4 PLUS, обеспечивающей экономичное функционирование. Управление осуществляется при помощи выносного настенного пульта, отличающегося привлекательным дизайном и удобством использования.



RECU 400V CF
Правая сторона

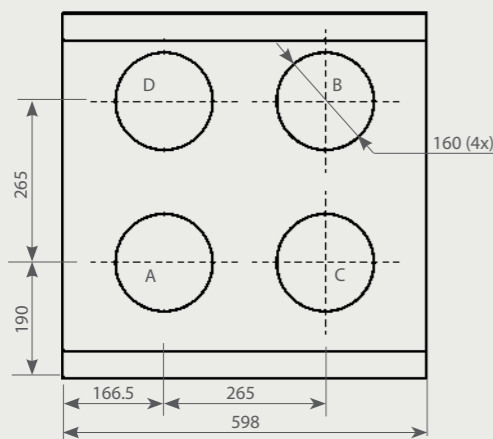
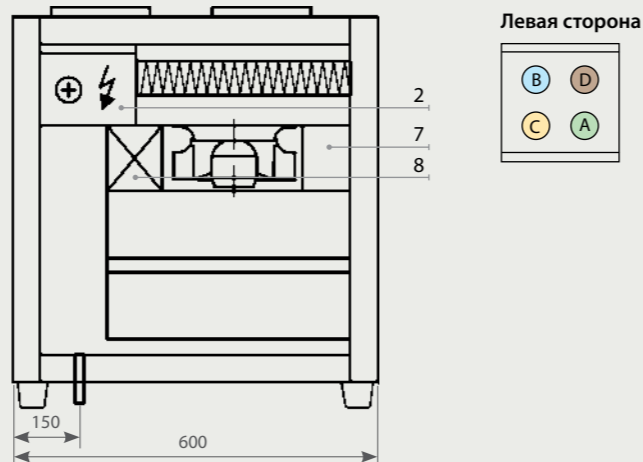
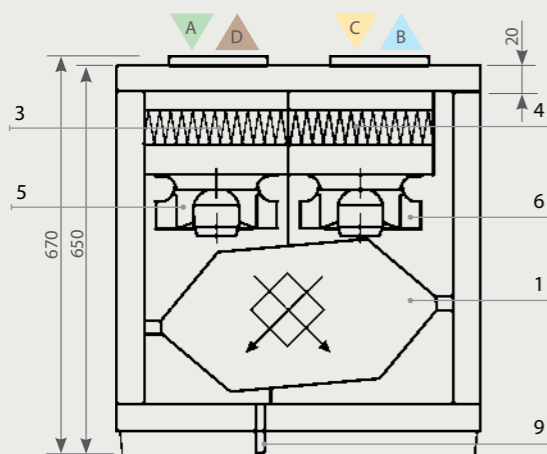

Конструкция

- | | |
|---|--|
| 1 | Противоточный пластинчатый теплоутилизатор |
| 2 | Электрический воздухонагреватель |
| 3 | Фильтр приточного воздуха |
| 4 | Фильтр вытяжного воздуха |
| 5 | Вентилятор приточного воздуха |
| 6 | Вентилятор вытяжного воздуха |
| 7 | Автоматика управления |
| 8 | Обводная заслонка |
| 9 | Дренаж |
| A | Воздух забираемый снаружи |
| B | Приточный воздух в помещения |
| C | Удаляемый из помещений воздух |
| D | Удаляемый наружу воздух |

Техническая информация

	RECU 400VECF-EC-C4 PLUS	RECU 400VWCF-EC-C4 PLUS*
Напряжение питания, В/Гц	~230 / 50 / 1 фаза	
Максимальная сила тока, А	5.8	1.5
Мощность вентиляторов, Вт	2 x 105	
Мощность нагревателя, кВт	1.0	1.2
Размеры устройства (высота x длина x ширина), мм	650 x 598 x 600	
Подключение воздуховодов, мм	Ø 160	
Фильтр приточного/вытяжного воздуха, мм	235 x 350 x 46-F7	
Вес устройства, кг	55	
Цвет устройства	RAL 9010	

* Более подробная информация доступна в технической спецификации водяных нагревателей типа DH.

Характеристики RECU 400V CF

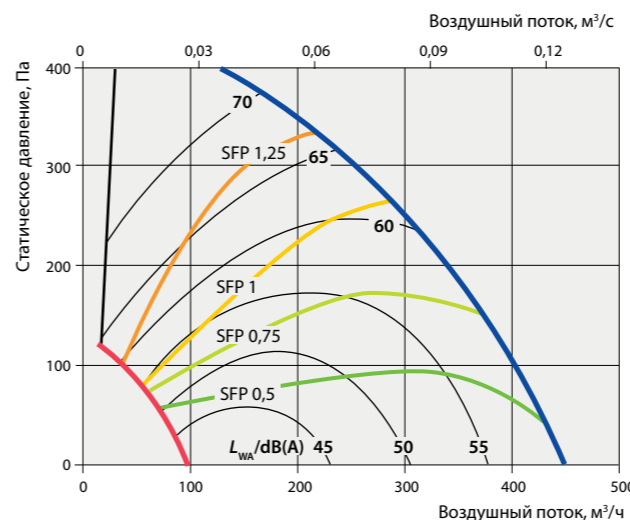

$P[\text{kВт}] = \text{SFP}[\text{kВт}/(\text{м}^3/\text{с})] \cdot V[\text{м}^3/\text{с}]$
 На графике показан SFP одного вентилятора установки. Данные при фильтре F7.
 Примечание: пример пояснения характеристик вентиляционной установки смотрите на стр. 7.

Температурная эффективность

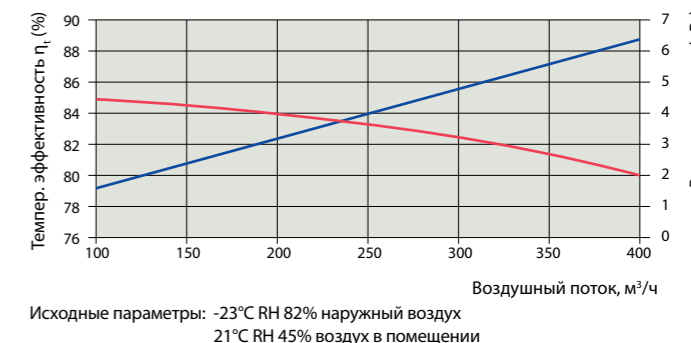

Исходные параметры: -23°C RH 82% наружный воздух
 21°C RH 45% воздух в помещении

Акустические характеристики RECU 400V CF

	63 Hz	125 Hz	250 Hz	500 Hz	1 kHz	2 kHz	4 kHz	8 kHz	dB(A)
Поток приточного воздуха на стороне всасывания L _w (дБ)	-8	-4	-3	-3	-7	-13	-16	-19	-2.3
Поток приточного воздуха на стороне нагнетания L _w (дБ)	-11	-8	-9	-8	-10	-18	-21	-24	-6.6
Поток удаляемого воздуха на стороне всасывания L _w (дБ)	-8	-4	-3	-3	-7	-13	-16	-19	-2.3
Поток удаляемого воздуха на стороне нагнетания L _w (дБ)	-11	-8	-9	-8	-10	-17	-21	-23	-6.5
Корпус L _w (дБ)	-13	-10	-10	-17	-20	-25	-30	-34	-13.8

Вертикальная установка DOMEKT RECU 450V

- Двойной пластинчатый теплоутилизатор с перекрестными потоками позволяет сэкономить до 83% тепла.

Вентиляционная установка RECU 450 предназначена для работы в помещениях площадью до 180 м², например небольшой индивидуальный дом, квартира, небольшие офисные помещения и т.д.

В установке с пластинчатым теплоутилизатором потоки приточного и вытяжного воздуха разделены, поэтому можно использовать тепло и сильно загрязненного вытяжного воздуха. Можно вернуть тепло из помещений с резким запахом, например из кухни, ванной и туалета, из лаборатории и т.д. Установка имеет дополнительное вытяжное отверстие – можно подключить кухонную вытяжку. Интегрированная автоматика управления с пультом управления C4 PLUS обеспечивает экономичную работу установки и легкое управление.



RECU 450V Правая сторона

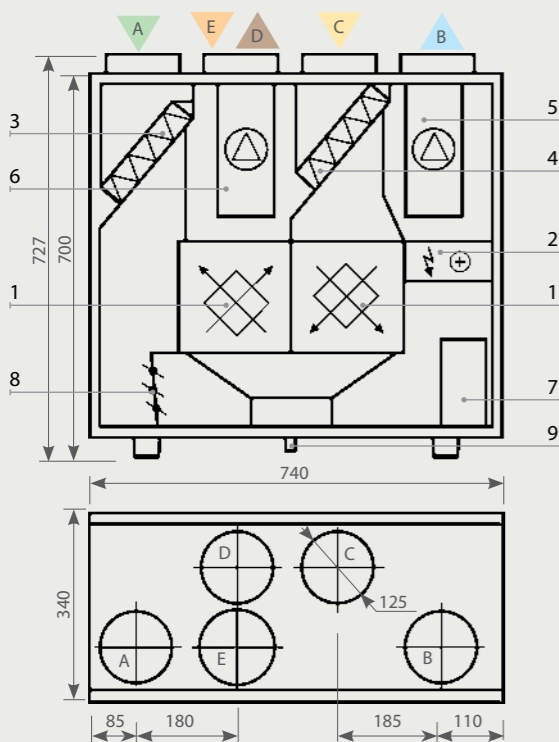

Особенная конструкция установок RECU 450V позволяет выбрать желаемую сторону обслуживания – левую или правую. С обеих сторон установки имеются съёмные двери. Выбрав нужную сторону обслуживания, при необходимости, установка разворачивается и подсоединяются воздуховоды.

Левая сторона

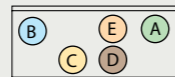

Конструкция

- | | |
|---|---|
| 1 | Двойной пластинчатый теплоутилизатор |
| 2 | Электрический воздухонагреватель |
| 3 | Фильтр приточного воздуха |
| 4 | Фильтр вытяжного воздуха |
| 5 | Вентилятор приточного воздуха |
| 6 | Вентилятор вытяжного воздуха |
| 7 | Автоматика управления |
| 8 | Обводная заслонка |
| 9 | Дренаж |
| A | Воздух забираемый снаружи |
| B | Приточный воздух в помещения |
| C | Удаляемый из помещений воздух |
| D | Удаляемый наружу воздух |
| E | Дополнительная вытяжка (обводной канал – вытяжка без рекуперации тепла) |

Техническая информация

	RECU 450VE-B-EC-C4 PLUS	RECU 450VW-B-EC-C4 PLUS*
Напряжение питания, В/Гц	~230 / 50 / 1 фаза	
Максимальная сила тока, А	6.00	1.65
Мощность вентиляторов, Вт	2 x 172	
Мощность нагревателя, кВт	1.0	1.5
Размеры устройства (высота x длина x ширина), мм	700 x 740 x 340	
Подключение воздуховодов, мм	5 x 125	
Фильтр приточного/вытяжного воздуха, мм	300 x 200 x 46-F7	
Вес устройства, кг	42	
Цвет устройства	RAL 9010	

* Более подробная информация доступна в технической спецификации водяных нагревателей типа DH.

Характеристики RECU 450V

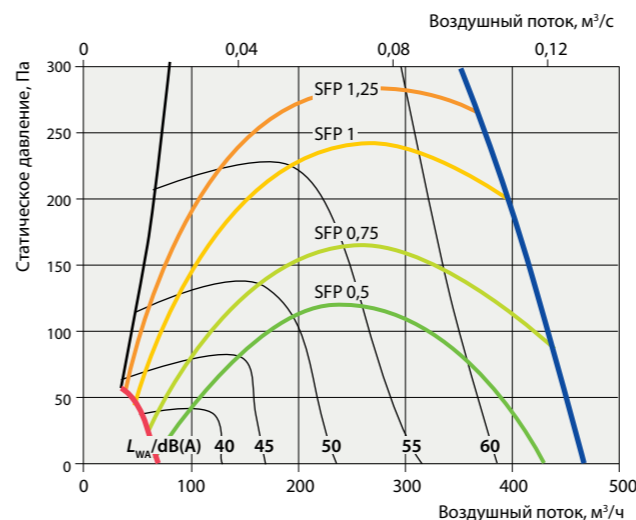

$$P[\text{kВт}] = \text{SFP}[\text{kВт}/(\text{м}^3/\text{с})] \cdot V[\text{м}^3/\text{с}]$$

На графике показан SFP одного вентилятора установки. Данные при фильтре F7.
Примечание: пример пояснения характеристик вентиляционной установки смотрите на стр. 7.

Температурная эффективность

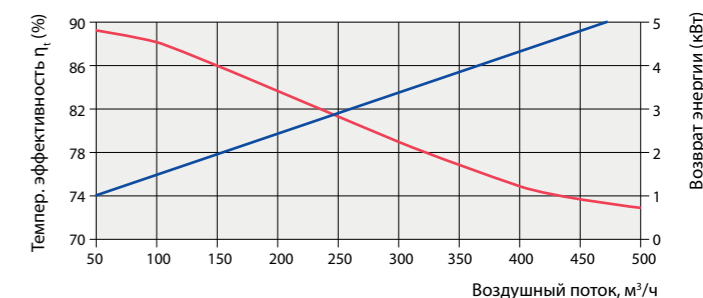

Исходные параметры: -23°C RH 82% наружный воздух
21°C RH 45% воздух в помещении

Акустические характеристики RECU 450V

	63 Hz	125 Hz	250 Hz	500 Hz	1 kHz	2 kHz	4 kHz	8 kHz	dB(A)
Поток приточного воздуха на стороне всасывания L _w (дБ)	-14	-14	-17	-16	-16	-23	-27	-29	-12.7
Поток приточного воздуха на стороне нагнетания L _w (дБ)	-7	-2	-1	-1	-5	-10	-14	-17	0
Поток удаляемого воздуха на стороне всасывания L _w (дБ)	-13	-11	-14	-13	-14	-21	-25	-27	-10.8
Поток удаляемого воздуха на стороне нагнетания L _w (дБ)	-7	-2	-1	-1	-5	-10	-14	-17	0
Подключение дополнительной вытяжки L _w (дБ)	-8	-5	-4	-4	-6	-12	-15	-18	-2.0
Корпус L _w (дБ)	-9	-5	-6	-12	-16	-22	-28	-32	-9.4

Установка потолочного монтажа DOMEKT RECU 500P CF

- Энергоэффективность рекуператора – 95%.

Вентиляционная установка с высокоэффективным противоточным пластинчатым теплоутилизатором и электронно-коммутируемыми двигателями ЕС.

Установка используется для обеспечения механической вентиляции и возврата тепла в квартирах, апартаментах и других жилых помещениях с общей жилой площадью до 200 м². Установка оснащена полностью интегрированной автоматикой C4 PLUS, обеспечивающей экономичное функционирование.

Управление осуществляется при помощи выносного настенного пульта, отличающегося привлекательным дизайном и удобством использования.



RECUC 500P CF
Левая сторона

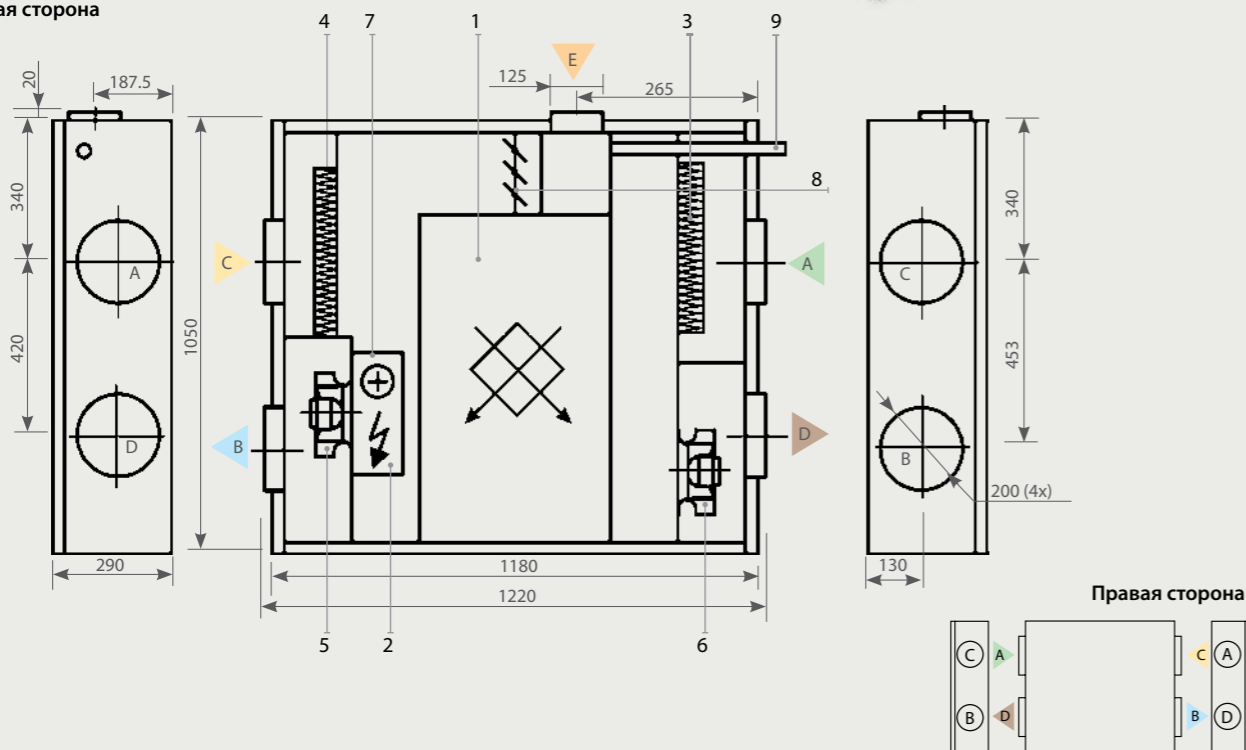

Конструкция

1	Противоточный пластинчатый теплоутилизатор	A	Воздух забираемый снаружи
2	Электрический воздухонагреватель	B	Приточный воздух в помещения
3	Фильтр приточного воздуха	C	Удаляемый из помещений воздух
4	Фильтр вытяжного воздуха	D	Удаляемый наружу воздух
5	Вентилятор приточного воздуха	E	Дополнительная вытяжка (обводной канал – вытяжка без рекуперации тепла)
6	Вентилятор вытяжного воздуха		
7	Автоматика управления		
8	Обводная заслонка		
9	Дренаж		

Техническая информация

	RECUC 500PECF-EC-C4 PLUS	RECUC 500PWCF-EC-C4 PLUS*
Напряжение питания, В/Гц	~230 / 50 / 1 фаза	
Максимальная сила тока, А	6.9	2.56
Мощность вентиляторов, Вт	2 x 165	
Мощность нагревателя, кВт	1.0	1.5
Размеры устройства (высота x длина x ширина), мм	290 x 1050 x 1180	
Подключение воздуховодов, мм	Ø 200	
Фильтр приточного/вытяжного воздуха, мм	410 x 200 x 46-F7	
Вес устройства, кг	70	
Цвет устройства	RAL 9010	

* Более подробная информация доступна в технической спецификации водяных нагревателей типа DH.

Характеристики RECUC 500P CF

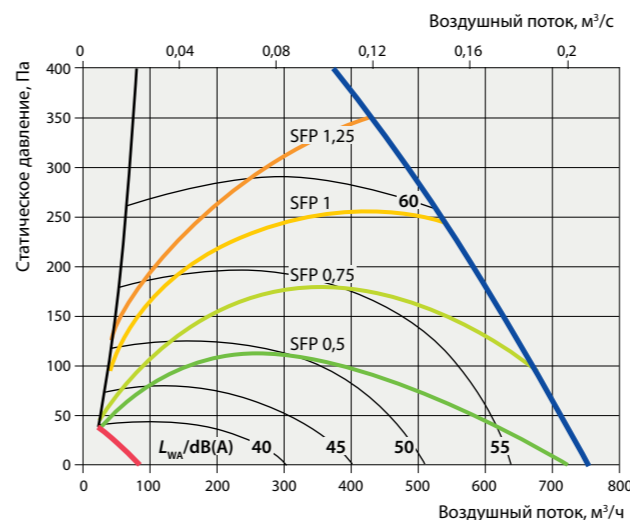

$P[kВт] = SFP[kВт/(m³/c)] \cdot V[m³/c]$
 На графике показан SFP одного вентилятора установки. Данные при фильтре F7.
 Примечание: пример пояснения характеристик вентиляционной установки смотрите на стр. 7.

Температурная эффективность

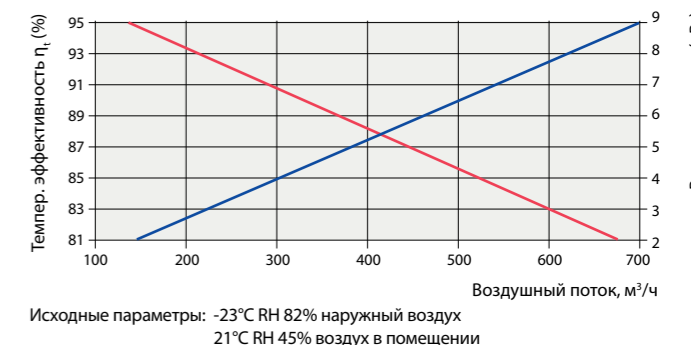

Акустические характеристики RECUC 500P CF

	63 Hz	125 Hz	250 Hz	500 Hz	1 kHz	2 kHz	4 kHz	8 kHz	dB(A)
Поток приточного воздуха на стороне всасывания L_w (дБ)	-13	-11	-14	-13	-14	-21	-25	-28	-10.9
Поток приточного воздуха на стороне нагнетания L_w (дБ)	-7	-2	-1	-1	-5	-10	-14	-17	0
Поток удаляемого воздуха на стороне всасывания L_w (дБ)	-13	-11	-14	-13	-14	-21	-25	-27	-10.8
Поток удаляемого воздуха на стороне нагнетания L_w (дБ)	-7	-2	-1	-1	-5	-10	-14	-17	0
Подключение дополнительной вытяжки L_w (дБ)	-9	-7	-8	-7	-8	-13	-16	-19	-3.9
Корпус L_w (дБ)	-9	-5	-6	-12	-16	-22	-28	-32	-9.4

Автоматика управления установок KOMFOVENT DOMEKT



Основные функции пульта C4 PLUS:

- Выбор режима установки: Вкл./Выкл./Авто.
- Настройка уровней интенсивности вентиляции: 20...100%.
- Недельная программа работы установки.
- Настройка температуры на пульте управления: 15...30°C.
- Коррекция температуры на установленное время: +/- 9°C..
- Выбор режима: зима/лето.
- Активация функции OVR внешними контактами.
- Программирование режима OVR на установленное время: 1...90 мин.
- Настройка интенсивности вентиляторов для функции OVR: 0...100%.
- Выбор языка на пульте управления.
- Журнал регистрации неисправностей: история 50 событий с датой и временем.
- Блокировка меню пульта управления PIN кодом.

Размеры пульта
156 x 79 x 26 мм

Кабель подключения
пульта (10 м) 4 x 0,22 мм²

Управление вентиляцией по внешнему датчику (OVR функция)

Функция OVR (от англ. *Override* – игнорировать) предназначена для дистанционного управления установкой с дополнительного внешнего устройства. После активации этой функции текущий режим работы установки игнорируется и установка начинает работать с заданной интенсивностью.

Применение функции OVR:

► **Поддержание уровня CO₂ в помещении** – подключив дополнительный датчик CO₂ (с реле), заданный пользователем основной уровень вентиляции при повышенном значении CO₂ переключается на максимальную интенсивность до тех пор, пока будет проветриваться помещение, а затем опять возвращается на заданную пользователем интенсивность.

► **Поддержание влажности в помещении** – подключив внешний датчик влажности (с реле), желательный для пользователя уровень влажности в помещении будет поддерживаться посредством автоматического переключения на максимальную или другую заданную интенсивность вентиляции.

► **Вентиляция по потребности** – подключив к управляющим контактам датчик движения, вентиляция будет регулироваться по потребности, т.е. если в помещении будет люди, вентиляция будет осуществляться с заданной OVR интенсивностью, если же в помещении никого не будет –

установка будет работать с заданной пользователем основной интенсивностью, напр., минимальной.

► **Вентиляция с дополнительной вытяжкой воздуха** – предусмотрено подключение дополнительного вытяжного устройства, напр., кухонной или какой-либо другой вытяжки без отдельного вентилятора, при этом воздух будет удаляться самой вентиляционной установкой. После активации функции вентиляторы приточного и вытяжного воздуха начинают работать с максимальной интенсивностью.

► **Компенсация отрицательного давления** – предусмотрена для систем, в которых вытяжка воздуха может осуществляться отдельным вентилятором. Таким образом, для компенсации отрицательного давления в помещении, с помощью внешних управляющих контактов можно активировать функцию OVR. После активации функции вентилятор приточного воздуха начнет работать с максимальной интенсивностью, а вентилятор вытяжного воздуха с минимальной, либо отключится.

Установки KOMFOVENT DOMEKT

Вертикальные установки

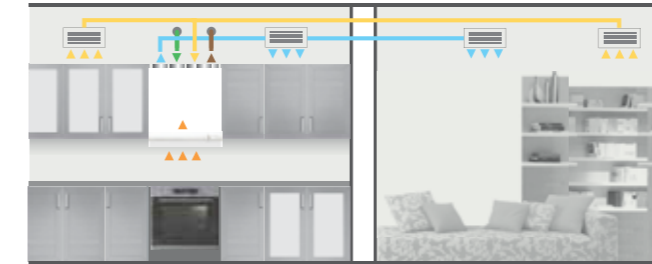

С непосредственно интегрированной кухонной вытяжкой KOMFOVENT (только для REGO 200V)



С отдельно подключенной кухонной вытяжкой KOMFOVENT



С отдельно подключенными дополнительными диффузорами вытяжного воздуха

Если кухонная вытяжка не используется, то можно также подключить вытяжной диффузор ванной комнаты, прачечной или другого помещения.

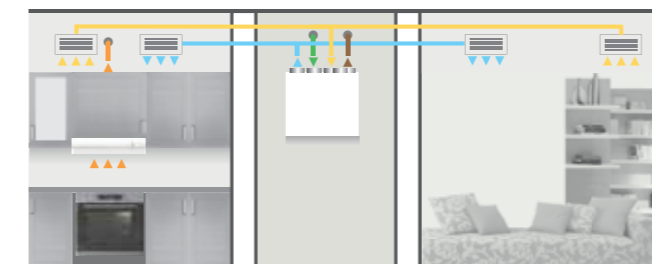

Сбалансированная система вентиляции помещений

Включив вытяжной зонт, автоматически на установке повышается поток приточного воздуха и снижается поток вытяжного воздуха. Таким образом осуществляется баланс приточного/вытяжного воздуха в помещении.

Примечание: DOMEKT оборудование должно быть установлено в отапливаемом помещении.

Потолочные установки

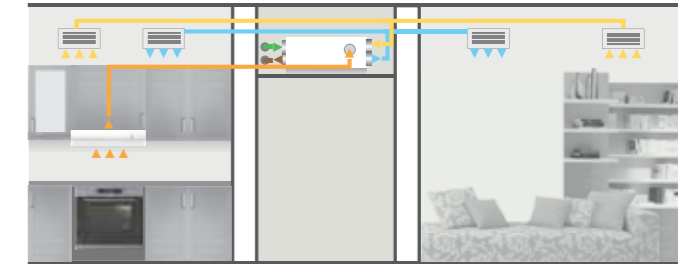

С кухонной вытяжкой, KOMFOVENT подключенной через воздуховод



С дополнительно подключенными вытяжными диффузорами

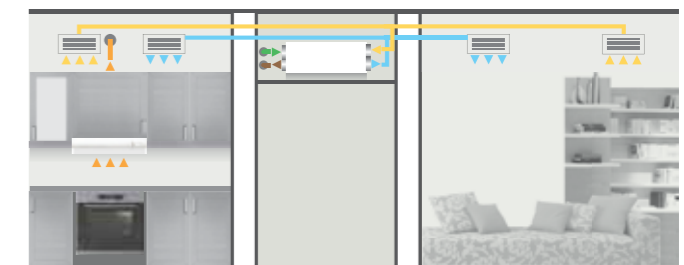

Сбалансированная система вентиляции в помещениях

При работе кухонной вытяжки, интенсивность притока воздуха в вентиляционной установке автоматически увеличивается, а вытяжного уменьшается. Таким образом, достигается баланс притока/вытяжки в помещениях, несмотря на работу кухонной вытяжки.

Примечание: Специальная конструкция установок с весьма малой высотой дает возможность монтировать их горизонтально: скрытый монтаж над подвесным потолком или вертикально на стене.

- ▶ Воздух забираемый снаружи
- ▶ Приточный воздух в помещения
- ▶ Удаляемый из помещений воздух
- ▶ Удаляемый наружу воздух
- ▶ Дополнительная вытяжка (обводной канал – вытяжка без рекуперации тепла)

Аксессуары

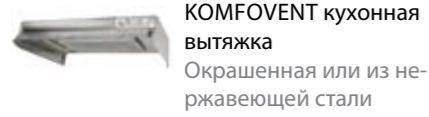

KOMFOVENT кухонная вытяжка
Окрашенная или из нержавеющей стали



Нагреватель DH



Воздушная заслонка с приводом



Наружная решетка для забора/выброса воздуха



Фильтры панельные



Блок управления для водяного нагревателя
Используется для тех установок серии DOMEKT, с которыми используется канальный водяной нагреватель DH.



Коробка распределения воздуха OSD
Только с установкой REGO 200 для горизонтального подключения воздуховодов

Внешние датчики для функции OVR



Реле давления 50 ... 500 Па DTV500

Датчик движения PIR180

Комнатный датчик температуры RTT

Комнатный датчик влажности RTH

Канальный датчик влажности DTH

Комнатный датчик CO₂ RTC

Канальный датчик CO₂ DTC

Комнатный датчик качества воздуха RTQ

Канальный датчик качества воздуха DTQ

Принципиальная схема подключения

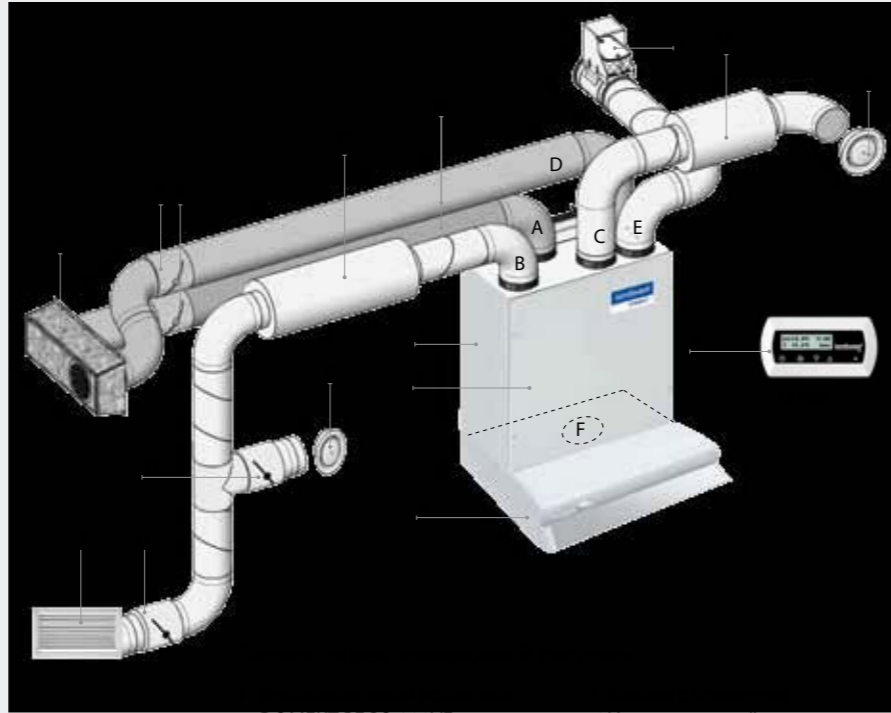

- | | |
|--|--|
| 1 DOMEKT REGO 200VE | 10 Изолированный воздуховод |
| 2 Передняя панель установки (окрашенная), возможен вариант декоративной панели из нержавеющей стали | 11 Регулируемый клапан |
| 3 Кухонный зонт KOMFOVENT (комплектуется по желанию клиента, возможно подключение другой независимой от установки вытяжки) | 12 Шумоглушитель |
| 4 Выносная панель управления автоматики C4 PLUS | A Чистый наружный воздух |
| 5 Решетка | B Подача воздуха в помещения |
| 6 Диффузор | C Вытяжка воздуха из помещений |
| 7 Обратный клапан | D Удаляемый наружу воздух |
| 8 Решетка забора/удаления воздуха | E Вытяжка воздуха из дополнительных систем (вытяжка воздуха – без рекуперации тепла) |
| | F подключение кухонной вытяжки (вытяжка воздуха – без рекуперации тепла) |

Образец заказа

Пример:

RECU 500 PECF - B - R - C4 PLUS

XXXX XXX XX X - X - X - X

- | | |
|--|-------|
| Тип REGO, RECU | |
| Типоразмер установки | |
| Исполнение: Н-горизонтальное, V-вертикальное, Р-потолочное | |
| Воздуонагреватель: W-водяной, E-электрический | |
| CF- с противочным теплоутилизатором | |
| Обводной канал | |
| Сторона обслуживания: R-правая, L-левая | |
| Тип автоматики C4 PLUS | |

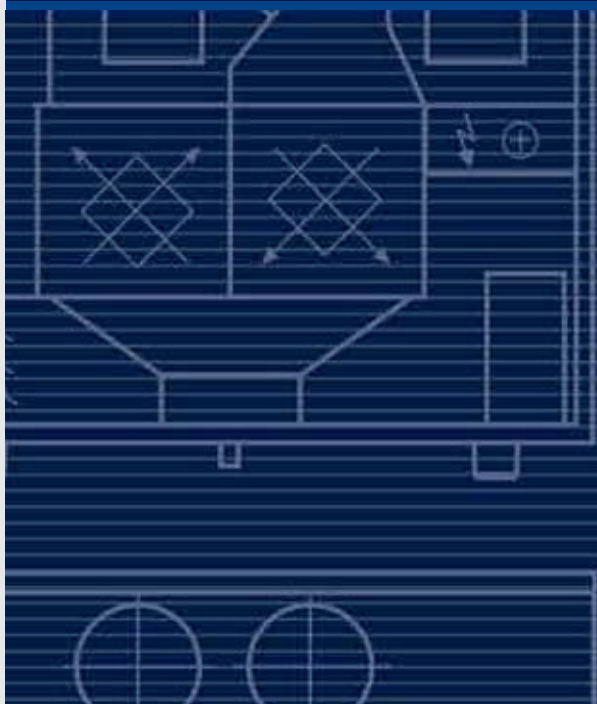

ООО «АМАЛВА-Р»
Россия, г. Москва, Кронштадтский бульвар,
дом 35Б, офис № 179 (ст. метро Водный стадион)
Тел./факс +7 495 6406065, info@amalva.ru
www.komfovent.ru

ИООО «КОМФОВЕНТ»
Республика Беларусь
220125, г. Минск, ул. Уручская, 21, офис 423
тел./факс: +375 17 266 52 97, minsk@komfovent.by
www.komfovent.by