

# USER'S MANUAL

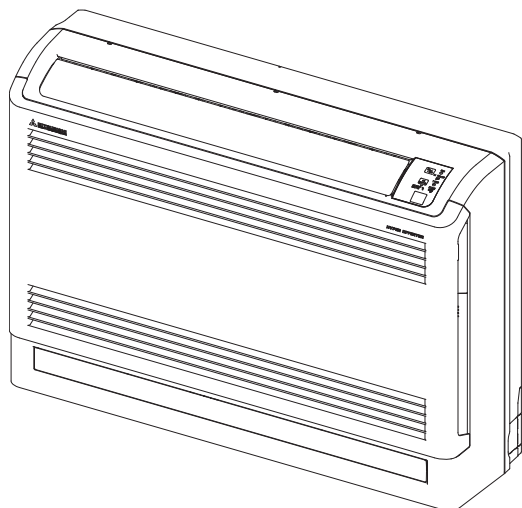

## AIR-CONDITIONER

ENGLISH



SRF25ZJX-S  
SRF35ZJX-S  
SRF50ZJX-S

MANUEL DE L'UTILISATEUR

CLIMATISEUR

FRANÇAIS

ANWENDERHANDBUCH

KLIMAGERÄT

DEUTSCH

ISTRUZIONI PER L'USO

CONDIZIONATORE D'ARIA

ITALIANO

MANUAL DEL PROPIETARIO

ACONDICIONADOR DE AIRE

ESPAÑOL

GEBRUIKERSHANDLEIDING

AIRCONDITIONING

NEDERLANDS

MANUAL DO UTILIZADOR

APARELHO DE AR CONDICIONADO

PORTUGUÊS

ΟΔΗΓΙΕΣ ΧΡΗΣΗΣ

ΚΛΙΜΑΤΙΣΤΙΚΟ

ΕΛΛΗΝΙΚΑ

РУКОВОДСТВО ПО ЭКСПЛУАТАЦИИ

ΚΟΝΔΙΤΙΟΝΕΡ ΒΟΖΔУΧΑ

РУССКИЙ

KULLANIM KILAVUZU

SPLIT KLİMA

TÜRKÇE



This air conditioner complies with **EMC** Directive 2004/108/EC, LV Directive 2006/95/EC.

Ce climatiseur est conforme à la Directive **EMC**: 2004/108/EC, LV Directive 2006/95/EC.

Dieses Klimagerät erfüllt die **EMC** Direktiven 2004/108/EC, LV Direktiven 2006/95/EC.

Questo condizionatore d'aria è conforme alla Direttiva **EMC**: 2004/108/EC, LV Direttiva 2006/95/EC.

Este acondicionador de aire cumple con la directiva **EMC**: 2004/108/EC, LV Directiva 2006/95/EC.

Deze airconditioner voldoet aan **EMC** Directive 2004/108/EC, LV Directive 2006/95/EC.

Este aparelho de ar condicionado está em conformidade com a Directiva **EMC** 2004/108/EC e a Directiva LV 2006/95/EC.

Αυτό το κλιματιστικό είναι σύμφωνο με τις προδιαγραφές της Οδηγίας **EMC** 2004/108/EK και της Οδηγίας LV 2006/95/EK.

RFB012A003

Благодарим Вас за покупку кондиционера воздуха MITSUBISHI HEAVY INDUSTRIES, LTD. Для обеспечения хорошей и долгой работы устройства, прежде чем пользоваться вашим кондиционером воздуха внимательно прочитайте настоящее руководство по эксплуатации и следуйте ему. Обращайтесь к данному руководству в случае возникновения вопросов в отношении эксплуатации или в случае любых отклонений в работе прибора.

Данный кондиционер воздуха предназначен для бытового использования.

Не допускайте выброса в атмосферу R410A: R410A является фторированным парниковым газом с потенциалом глобального потепления - ПГП (Global warming potential - GWP) = 1975 согласно Киотскому протоколу.



Ваш кондиционер воздуха может быть промаркирован таким символом. Это означает, что данный прибор относится к категории отходов электрического и электронного оборудования (маркировка WEEE выполнена в соответствии с директивой ЕЭС 2002/96) и его не следует относить к категории бытовых отходов. Кондиционеры воздуха следует отправлять на соответствующие авторизованные предприятия для их повторного использования, утилизации и регенерации; не следует ликвидировать кондиционеры вместе с городскими бытовыми отходами. Для получения более подробной информации обратитесь к контрактору по установке кондиционеров или местным органам власти.



Этот символ, напечатанный на батареях, прилагаемых к кондиционеру, является информацией для конечных пользователей, согласно Директиве Евросоюза 2006/66/ЕС, статья 20, приложение II. Батареи по окончании срока службы должны быть утилизированы отдельно от общих бытовых отходов. Если химический символ напечатан ниже указанного выше символа, то этот химический символ означает, что батареи содержат в определенной концентрации тяжелые металлы. Это будет обозначено как показано ниже:  
Hg:ртуть(0,0005%) , Cd:кадмий(0,002%) , Pb:свинец(0,004%)  
Пожалуйста, утилизируйте батареи надлежащим образом в местной организации по вывозу отходов или в центре по переработке отходов.



## содержание

Меры предосторожности .....	194	Работа таймера SLEEP TIMER (таймер спящего режима) .....	203
Названия отдельных частей и их функции .....	196	Работа таймера OFF-TIMER (таймер выключения) .....	204
Уход за пультом дистанционного управления .....	198	Работа таймера ON-TIMER (таймер включения) .....	205
Если пульт дистанционного управления не работает .....	198	Одновременное использование таймеров SLEEP TIMER (таймер спящего режима) и таймера ON-TIMER (таймер включения) .....	206
Работа без пульта дистанционного управления .....	198	Программирование работы таймеров .....	206
Использование пульта дистанционного управления .....	199	Работа режимов HIGH POWER/ECONOMY (повышенная мощность/экономия) .....	207
Установка текущего времени .....	199	Работа режима SELF CLEAN (самоочистка) .....	208
Режим работы AUTO (автоматический) .....	200	Функция автоматического перезапуска .....	208
Регулирование температуры в режиме AUTO .....	200	Советы по эффективной эксплуатации .....	208
FAN SPEED (регулирование скорости вентилятора) .....	200	Выбор воздуховыпускного канала .....	209
Работа в режимах COOL (охлаждение) /HEAT (отопление) /DRY (высушивание) / FAN (вентиляция) .....	201	Уход за прибором .....	210
Условия эксплуатации кондиционера .....	201	Советы по установке кондиционера .....	212
Характеристики режима отопления HEAT .....	201	Возможные неисправности и способы их устранения .....	212
Регулирование направления воздушного потока .....	202	Примечание .....	213
		Обратитесь к своему дилеру .....	214
		О многосоставном кондиционере воздуха .....	214
		Функция самодиагностики .....	215

**РУССКИЙ**





# Меры предосторожности

- Перед началом эксплуатации системы для обеспечения ее правильной работы внимательно прочитайте данные “Меры предосторожности”.
- Меры предосторожности классифицируются по категориям “⚠ ОПАСНОСТЬ” и “⚠ ОСТОРОЖНО”. Меры предосторожности, описанные в колонке “⚠ ОПАСНОСТЬ” указывают на то, что неправильное обращение может привести к тяжелым последствиям, таким как смерть, серьезная травма и т.д. Тем не менее, даже те меры предосторожности, которые описаны в колонке “⚠ ОСТОРОЖНО”, при определенных обстоятельствах могут представлять серьезную опасность. Пожалуйста, тщательно соблюдайте данные меры предосторожности, так как они являются неизменным условием Вашей безопасности.
- Символика, часто встречающаяся в тексте руководства, имеет следующее значение:







	<b>Строго воспрещается</b>		<b>Тщательно следуйте инструкциям</b>		<b>Обеспечьте правильное заземление</b>
---	----------------------------	---	---------------------------------------	---	---

- После прочтения данного руководства по эксплуатации, пожалуйста, держите его под рукой для справок. При передаче управления другому оператору обязательно обеспечьте его данным руководством.

## МЕРЫ ПРЕДОСТОРОЖНОСТИ ПРИ УСТАНОВКЕ

⚠ ОПАСНОСТЬ	⚠ ОСТОРОЖНО	
<p><b>Система предназначена для домашнего использования.</b></p> <p> При использовании в неблагоприятной среде, например, в производственном помещении, данное устройство может работать неудовлетворительно.</p>	<p><b>Не устанавливайте устройство вблизи мест, где возможна утечка воспламеняющегося газа.</b></p> <p> Утечки газа могут вызвать пожар.</p>	<p><b>В зависимости от места установки, возможно, потребуется установка автоматического выключателя утечки на землю.</b></p> <p> Если вы не установите автоматический выключатель, вы можете получить поражение электрическим током.</p>
<p><b>Система должна быть установлена Вашим дилером или квалифицированным специалистом по установке.</b></p> <p> Не рекомендуется устанавливать систему самостоятельно, так как неправильное обращение может привести к утечке воды, поражению электрическим током или пожару.</p>	<p><b>Убедитесь в том, что дренажный шланг установлен правильно и вода вытекает вся без остатка.</b></p> <p> Невыполнение этого требования может привести к затоплению помещения и, в результате, намоканию мебели.</p>	<p><b>Убедитесь в том, что система заземлена надлежащим образом.</b></p> <p> Запрещается подсоединять кабели заземления к газовым и водопроводным трубам, громоотводам и кабелям заземления телефонной сети. Неправильная установка кабеля заземления может вызвать поражение электротоком.</p>

## МЕРЫ ПРЕДОСТОРОЖНОСТИ ПРИ ЭКСПЛУАТАЦИИ

⚠ ОПАСНОСТЬ		
<p><b>Не подвергайте себя длительному воздействию холодного воздуха.</b></p> <p> Это может сказаться на Вашем физическом самочувствии и привести к заболеваниям.</p>	<p><b>Не вставляйте в решетку для входа воздуха какие-либо предметы.</b></p> <p> Это может вызвать травму, так как внутренний вентилятор вращается с большой скоростью.</p>	<p><b>Храните пульт дистанционного управления в недоступном для детей месте.</b></p> <p> Несоблюдение этого условия может привести к тому, что дети могут проглотить батарейки, или к другим нм.</p>
⚠ ОСТОРОЖНО		
<p><b>Используйте только разрешенные к применению предохранители.</b></p> <p> Использование стального или медного провода вместо разрешенного к использованию предохранителя строго воспрещается, так как это может вызвать поломку или пожар.</p>	<p><b>Не прикасайтесь к переключателям мокрыми руками.</b></p> <p> Это может привести к поражению электротоком.</p>	<p><b>Не раскачивайтесь и не висите на внутреннем модуле.</b></p> <p> В случае падения внутреннего модуля вы можете пострадать.</p>
<p><b>Не ставьте аэрозоли с воспламеняющимися инсектицидами или краской рядом с вентилятором и не используйте их на системе.</b></p> <p> Это может вызвать пожар.</p>	<p><b>Запрещается ставить топливные устройства внутреннего сгорания, непосредственно под поток воздуха из кондиционера.</b></p> <p> Данное устройство может при этом работать неудовлетворительно.</p>	<p><b>Запрещается мыть кондиционер водой.</b></p> <p> Это может привести к поражению электротоком.</p>
<p><b>Систему следует использовать исключительно по ее прямому назначению, а не для иных целей, таких, к примеру, как сохранение продуктов питания, растений или животных, точных устройств или произведений искусства.</b></p> <p> Система предназначена для использования исключительно в обычных жилых помещениях. Использование системы не по назначению может привести к порче продуктов питания и т.п.</p>	<p><b>Не ставьте контейнеры с водой, например, цветочные вазы, на прибор.</b></p> <p> Попадание воды внутрь прибора может привести к повреждению электроизоляции и в результате вызвать поражение электротоком.</p>	<p><b>Не устанавливайте систему в таком месте, где поток воздуха из вентилятора будет направлен непосредственно на растения или животных.</b></p> <p> Это вредно для их здоровья.</p>

## Меры предосторожности

### ОСТОРОЖНО

**Запрещается садиться на кондиционер и ставить на него любые предметы.**



При падении самого устройства или стоящих на нем предметов люди могут получить травмы.

**После длительного периода эксплуатации время от времени проверяйте конструкцию поддержки устройства.**



Если поломки вовремя не устранить, устройство может упасть и нанести травму.

**Не прикасайтесь к алюминиевым лопастям теплообменника воздуха.**



Несоблюдение этого условия может привести к травме.

**Не устанавливайте бытовые электроприборы или другие предметы домашнего обихода под внутренним или наружным модулем.**



Конденсат, вытекающий из устройства, может запачкать предметы и привести к несчастным случаям или поражению электрическим током.

**Не используйте систему без установленного воздушного фильтра.**



Это может привести к неисправности системы вследствие засорения теплообменника.

**Не выключайте электропитание сразу же после прекращения работы.**



Подождите хотя бы 5 минут, иначе может произойти утечка воды или поломка.

**Не пытайтесь управлять системой при помощи главного выключателя электропитания.**



Это может привести к пожару или утечке воды. Кроме того, возможно неожиданное включение вентилятора, что может привести к травме.

**Предохраняйте прибор от попадания жидкостей и не ставьте на него емкости с водой.**



Попадание воды внутрь прибора может привести к повреждению электроизоляции и в результате вызвать поражение электротоком.

**Если данная система эксплуатируется вместе с устройством, работающим по принципу горения, необходимо регулярно вентилировать помещение.**



Недостаточная вентиляция может привести к несчастным случаям, связанным с нехваткой кислорода.

**При чистке системы остановите устройство и выключите питание.**



Никогда не открывайте панель, пока внутренний вентилятор вращается.

**Не располагайте предметы возле наружного прибора и не допускайте скопления листьев вокруг него.**



Если вокруг наружного устройства находятся предметы или листья, внутрь устройства могут проникнуть мелкие животные и соприкоснуться с электрическими деталями, что может привести к поломке, появлению дыма или пламени.

**Для очистки внутренних частей внутреннего модуля обращайтесь к вашему дилеру. Не пытайтесь сделать это самостоятельно.**



Использование непроверенного моющего средства или неправильный метод мытья могут привести к повреждению пластиковых частей устройства и вызвать утечку. Если моющее средство попадет на электрические части или двигатель устройства, это может вызвать повреждение, появление дыма или пламени.

**Если вы слышите гром или если существует опасность молний, остановите устройство и выключите питание.**



Гроза может вызвать повреждение устройства.

**Следите за тем, чтобы через воздуховыпускные отверстия во внутренний модуль не попадали никакие посторонние предметы.**



Это может повредить заслоночный механизм.

## МЕРЫ ПРЕДОСТОРОЖНОСТИ ПРИ ПЕРЕМЕЩЕНИИ ИЛИ РЕМОНТЕ

### ОПАСНОСТЬ

**Не пытайтесь самостоятельно чинить или видоизменять устройство. Если требуется починить устройство, обращайтесь к дилеру.**



Самостоятельный ремонт или видоизменение устройства может привести к утечке воды, поражению электрическим током или пожару.

**По вопросам ремонта системы обращайтесь к вашему дилеру.**



Неправильно выполненный ремонт может привести к поражению электротоком, пожару и т.д.

**Если требуется переместить кондиционер в другое место, обратитесь к вашему дилеру или механику по установке кондиционеров.**



Неправильно выполненная установка может вызвать утечку воды, поражение электротоком, пожар и т.д.

**При появлении любых аномалий (запах гари и т.п.), остановите систему, выключите питание и обратитесь к вашему дилеру.**



Продолжение эксплуатации системы в аномальных условиях может в результате привести к поломке прибора, поражению электротоком, пожару и т.д.

**Если кондиционер не охлаждает или не греет комнату, возможна утечка хладагента. Обратитесь к вашему дилеру. В случае необходимости добавления хладагента, получите у Вашего дилера надлежащие инструкции.**



В вашем кондиционере используется безопасный хладагент. Тем не менее, при случайном вытекании хладагента из устройства на теплообменник, печь, плите или другой источник тепла, возможно выделение вредных газов.

# Названия отдельных частей и их функции

## ВНУТРЕННИЙ ПРИБОР

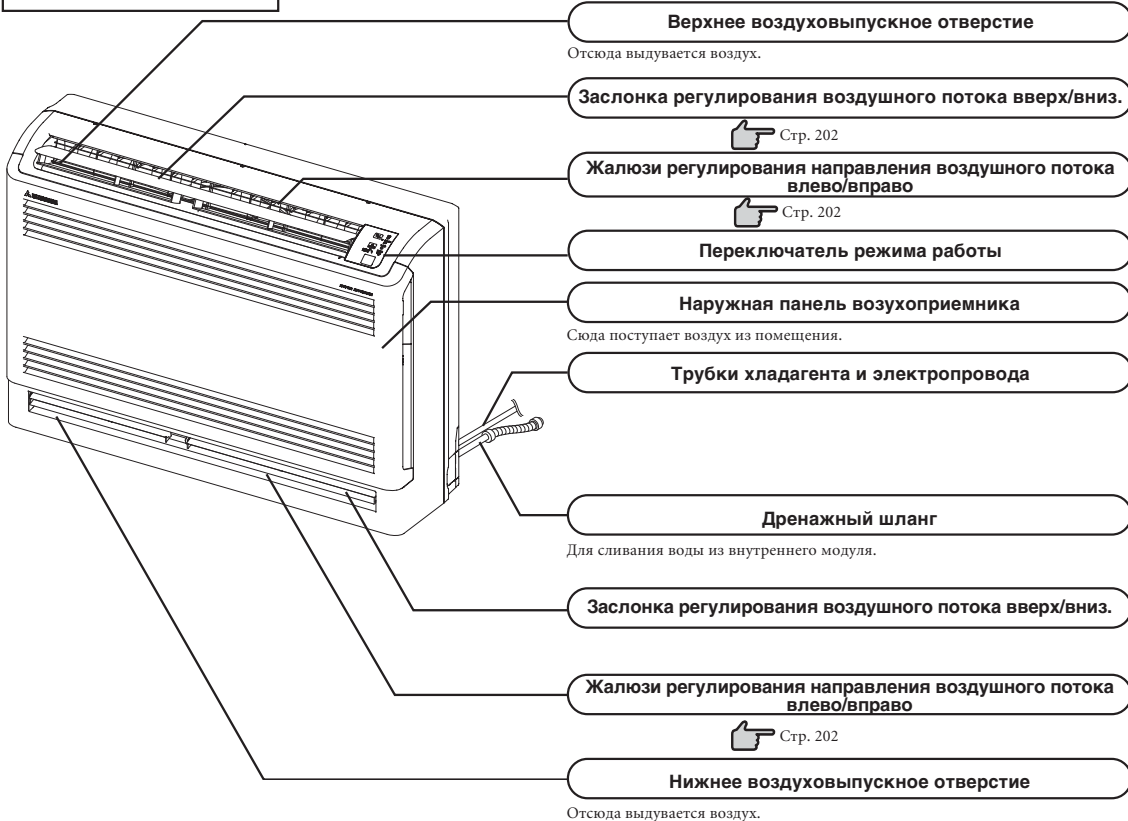

- Панель воздухоприемника снята.

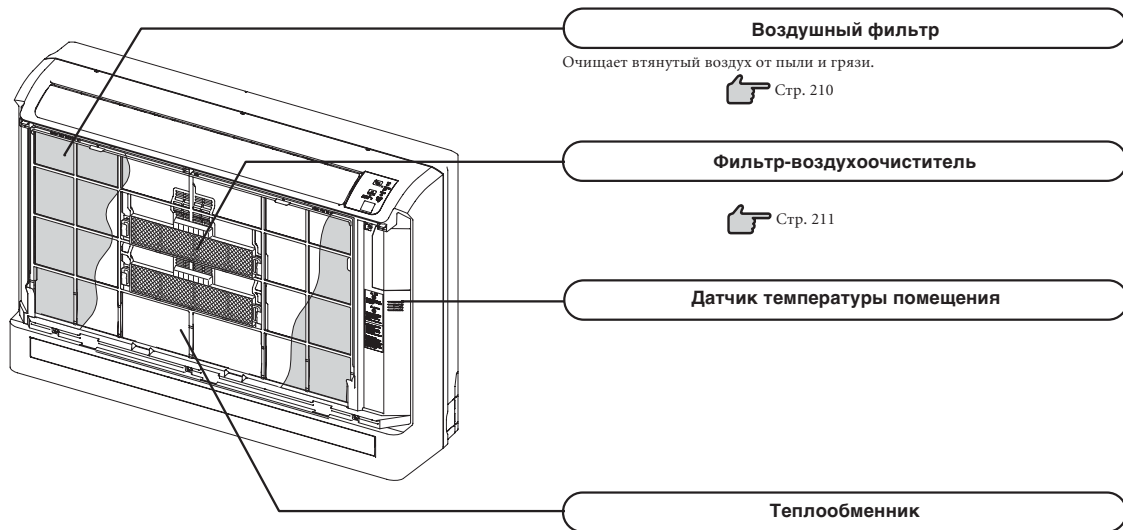

# Названия отдельных частей и их функции

## Дисплей устройства

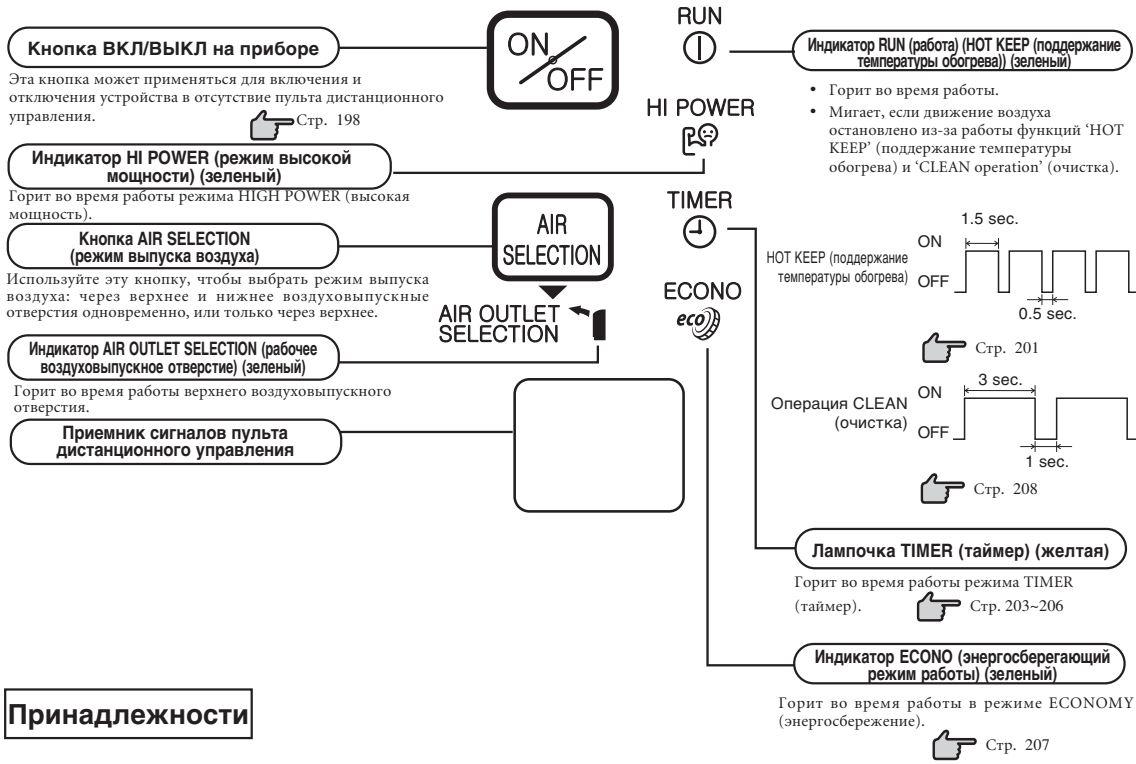

## Принадлежности

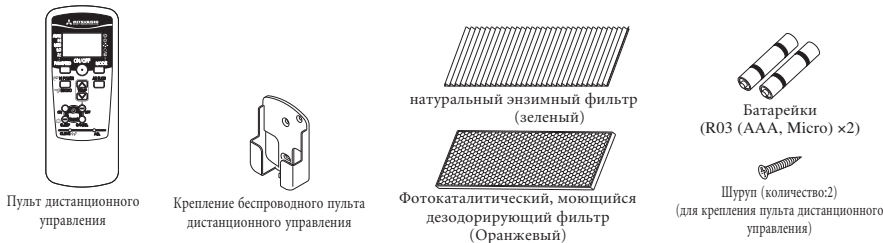

### ПРИМЕЧАНИЕ

#### • Сигналы зуммера при приеме команд с пульта управления

При выборе заданной температуры (24°C), режима автоматической работы и автоматического направления потока воздуха зуммер подает два коротких сигнала.  
 При выключении кондиционера кнопкой ON/OFF (за исключением работы в режиме очистки), зуммер подает один короткий сигнал.  
 Эта функция полезна при эксплуатации кондиционера в темноте.

#### Направление воздушного потока

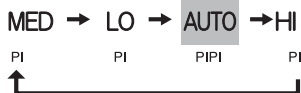

#### Установленная температура



# Уход за пультом дистанционного управления

## Замена батареек

Нижеописанные симптомы сигнализируют о том, что сели батарейки. Замените старые батарейки новыми.

- Не слышно тонального гудка при передаче сигнала.
- Дисплей становится темнее.

**1** Снимите крышку и достаньте старые батарейки.

**2** Вставьте новые батарейки. R03 (AAA, Micro)х2

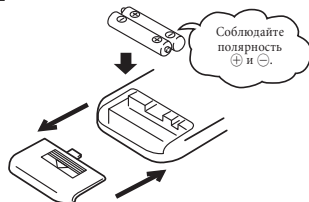

**3** Закройте крышку.

**4** Нажмите концом шариковой ручки или подобным предметом переключатель ACL (микрокомпьютер).

Отображается режим установки таймера. Стр. 199

### ПРИМЕЧАНИЕ

- Не используйте одновременно старые и новые батарейки.
- Удалите батарейки, если Вы не пользуетесь пультом дистанционного управления длительное время.
- Срок действия батареек, отвечающих стандартам JIS или IEC составляет 6 - 12 месяцев при нормальных условиях эксплуатации. При использовании батареек свыше этого срока или при использовании батареек иного типа возможна утечка жидкости из батареек, что может привести к неполадкам в работе пульта дистанционного управления.
- Рекомендуемый срок действия указан на батарейке. Он может короче, в зависимости от даты выпуска кондиционера. При этом, однако, батарейка может оставаться в рабочем состоянии после истечения ее обычного срока действия.

- При появлении на дисплее аномальной индикации, нажмите переключатель ACL с помощью кончика шариковой ручки.

## Использование держателя пульта дистанционного управления

С помощью держателя пульт дистанционного управления можно прикрепить к стене или к стойке. Перед установкой пульта дистанционного управления в держатель, убедитесь в том, что кондиционер воздуха правильно принимает сигналы.



Для установки или снятия пульта дистанционного управления поднимите его или опустите его в держатель.

## Примечание-предупреждение по обращению с пультом дистанционного управления

### ⚠ Строго воспрещается

- |   |  |  |
|---|--|--|
| <ul style="list-style-type: none"> <li>• Не подходите к местам с высокой температурой, таким как коврам с электроподогревом или печам.</li> </ul> | <ul style="list-style-type: none"> <li>• Не оставляйте пульт дистанционного управления в местах воздействия прямых солнечных лучей или иного мощного освещения.</li> </ul> | <ul style="list-style-type: none"> <li>• Не роняйте пульт дистанционного управления. Обращайтесь с ним осторожно.</li> </ul>                   |
| <ul style="list-style-type: none"> <li>• Не ставьте никаких препятствий между пультом дистанционного управления и прибором.</li> </ul>            | <ul style="list-style-type: none"> <li>• Не допускайте попадания воды или других жидкостей на пульт дистанционного управления.</li> </ul>                                  | <ul style="list-style-type: none"> <li>• Не помещайте тяжелые предметы на пульт дистанционного управления и не становитесь на него.</li> </ul> |

## Если пульт дистанционного управления не работает

- Возможно сели батарейки? О "замене батареек" см. выше. Замените старые батарейки новыми и повторите операцию.
- Если пульт дистанционного управления по-прежнему не работает, воспользуйтесь кнопками на самом кондиционере. Обратитесь к вашему дилеру для проверки пульта дистанционного управления. См. ниже

## Работа без пульта дистанционного управления

- При отсутствии пульта дистанционного управления можно временно управлять кондиционером с помощью кнопки ВКЛ/ВЫКЛ, расположенной на приборе.

### — Рабочая программа

- OPERATION MODE : AUTO
- FAN SPEED : AUTO
- AIR FLOW : AUTO

- Кондиционер включается при нажатии кнопки ВКЛ/ВЫКЛ, расположенной на самом кондиционере; при повторном ее нажатии кондиционер останавливается.

Кнопка ВКЛ/ВЫКЛ на приборе

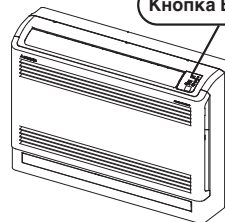

### ПРИМЕЧАНИЕ

- Не удерживайте кнопку ВКЛ/ВЫКЛ на приборе более 5 секунд в нажатом положении. (если удерживать ее в нажатом положении дольше 5 секунд, установится режим автоматического охлаждения, используемый во время обслуживания или при перемещении кондиционера)

# Использование пульта дистанционного управления

## Сектор управления

### Кнопка FAN SPEED

При каждом нажатии этой кнопки происходит переключение ■ показаний дисплея.

Стр. 200

### Кнопка HI POWER/ECONO

С помощью этой кнопки изменяется режимы работы высокой мощности/экономии (HIGH POWER/ECONOMY).

Стр. 207

### Кнопка TEMPERATURE

С помощью этих кнопок задается температура в помещении. (Эти кнопки используются также для настройки текущего времени и времени таймера)

### Кнопка ON TIMER

Эта кнопка задает режим работы ТАЙМЕР ВКЛ.

Стр. 205

### Кнопка SLEEP

Эта кнопка служит для выбора режима SLEEP (спящий режим).

Стр. 203

### Переключатель CLEAN

Этот переключатель позволяет выбрать режим CLEAN (ОЧИСТКА)

Стр. 208

### Кнопка CANCEL

Эта кнопка отменяет работу таймера включения, таймера выключения и операции спящего режима (SLEEP).

### Кнопка выбора режима работы OPERATION MODE

При каждом нажатии этой кнопки происходит переключение ■ показаний дисплея.

Стр. 200,201

### Кнопка ON/OFF (ВКЛ./ВЫКЛ. - с подсветкой)

Нажатие данной кнопки позволяет включать и выключать устройство.

### Кнопка AIR FLOW (ВВЕРХ/ВНИЗ)

Эта кнопка позволяет изменить направление воздушного потока (вверх/вниз)

Стр. 202

### Кнопка OFF TIMER

Эта кнопка задает режим работы ТАЙМЕР ВЫКЛ.

Стр. 204

### Переключатель ACL (микрокомпьютер/сброс)

Переключатель для сброса настроек микрокомпьютера и установки времени.

Стр. 198

• На рисунке выше приведены все возможные показания, хотя фактически показывается только соответствующая реальной ситуации индикация.

## Процедура передачи сигнала

При нажатии любой из кнопок на пульте дистанционного управления, когда пульт дистанционного управления направлен на кондиционер воздуха, происходит - передача сигнала. При правильном приеме сигнала прибор издает тональный гудок.

## Установка текущего времени

■ При установке батареек текущее время автоматически переходит в режим установки времени. Текущее время отображается как "13:00". Установите правильное время.

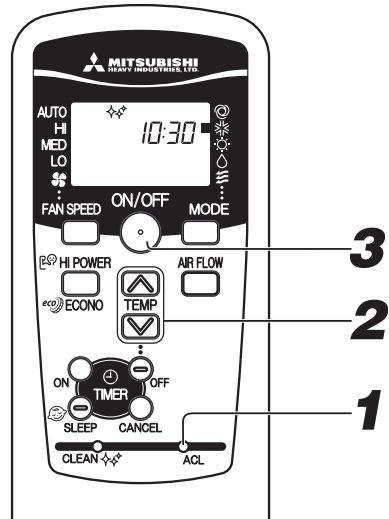

Пример. Установите 10:30.

# 1

### Нажмите переключатель ACL.

Нажмите концом шариковой ручки или подобным предметом. Дисплей времени мигает, и можно задать текущее время.

# 2

### Нажмите на кнопку или .

(Установите на 10:30)

# 3

### Нажмите кнопку ВКЛ./ВЫКЛ.

Показания дисплея перестают мигать и отображаются постоянно, что означает окончание установки. Во время шага 2 обязательно нажмите кнопку в течение 60 секунд после последней операции, иначе время не будет установлено.

### ПРИМЕЧАНИЕ

- Таймер устанавливается на основании текущего времени, поэтому, пожалуйста, установите его правильно.
- При установке текущего времени данные пульта дистанционного управления переустанавливаются.



# Режим работы AUTO (автоматический)

■ Режим работы выбирается автоматически (COOL, HEAT, DRY) в зависимости от температуры в помещении в момент включения кондиционера.

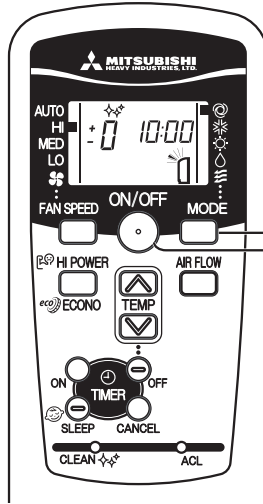

Когда кондиционер находится не в режиме AUTO:

## 1

**Нажмите кнопку MODE.**

Установите [отметку ■] в положение (Auto).

Направьте пульт дистанционного управления на кондиционер и

## 2

**Нажмите кнопку ON/OFF.**

Для остановки:

**Нажмите кнопку ON/OFF.**

### ПРИМЕЧАНИЕ

- Кондиционер работает, но воздух не дует. Стр. 213
- Если установлен входящий в комплект чистый фильтр, кондиционер будет очищать воздух при автоматической работе.

Режимом AUTO можно управлять простым нажатием на кнопку ON/OFF.



- Если вы не хотите пользоваться программой AUTO (автоматический режим работы), поменяйте ее на COOL (охлаждение), HEAT (отопление), DRY (высушивание) или FAN (вентиляция).

Стр. 201

- Операция регулирования направления воздушного потока. Стр. 202

Дисплей в выключенном состоянии



- Когда кондиционер выключен, на дисплее пульта управления отображается текущее время и заданный РЕЖИМ РАБОТЫ.

# Регулирование температуры в режиме AUTO

■ При работе кондиционера в автоматическом режиме можно регулировать температуру. Существует 6 уровней регулировки; регулировка производится с помощью кнопки (▲) или кнопки (▼).

Если вы хотите поменять температуру.

## 1

**Нажимайте кнопку (▲) или кнопку (▼).**

Когда немного прохладно

Нажимайте кнопку (▲)

- При каждом нажатии кнопки, выполняется переключение в следующем порядке -6 → -5 → ..... -1 → ±0 → +1 ..... +6.

Когда отображается +6, индикатор не изменится, даже если была нажата кнопка (▲)

Когда немного жарко

Нажимайте кнопку (▼)

- При каждом нажатии кнопки, выполняется переключение в следующем порядке +6 → +5 → ..... +1 → ±0 → -1 ..... -6.

Когда отображается -6, индикатор не изменится, даже если была нажата кнопка (▼)

		Пульт дистанционного управления												
Устан. тем-ры(°C)		-6	-5	-4	-3	-2	-1	±0	+1	+2	+3	+4	+5	+6
		20	21	22	23	24	25	26	27	28	29	30	31	32

# FAN SPEED (регулирование скорости вентилятора)

■ Вы можете настроить интенсивность работы кондиционера для режимов отопления, охлаждения и вентиляции.

**Нажмите кнопку FAN SPEED.**

Передвиньте [отметку ■] для выбора нужной скорости вентилятора.

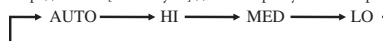

Выбранная Вами рабочая мощность	FAN SPEED
Задаётся микрокомпьютером автоматически	AUTO
Работа на большой мощности	HI
Обычная работа	MED
Работа в режиме энергосбережения	LO

### ПРИМЕЧАНИЕ

- При изменении скорости вращения вентилятора (FAN SPEED) с максимальной (HI) на минимальную (LO), может быть слышен звук перетекающего хладагента.

## Работа в режимах COOL (охлаждение) /HEAT (отопление) /DRY (высушивание) /FAN (вентиляция)

Направьте пульт дистанционного управления на кондиционер и

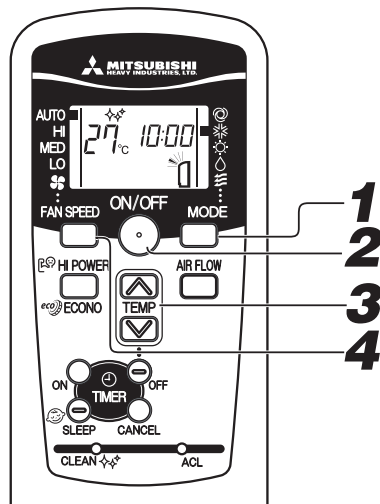

Операция регулирования направления воздушного потока. Стр. 202

### ПРИМЕЧАНИЕ

- Начинается обогрев, но воздух не дует. Стр. 213
- Новую программу можно также задать или изменить, когда кондиционер воздуха не работает.

### 1 Нажмите кнопку выбора режима работы MODE.

Передвиньте [отметку ■] в нужное положение.

\* (Cool), ☼ (Heat), ◊ (Dry), ☼ (Fan)

### 2 Нажмите кнопку ON/OFF.

### 3 Нажмите кнопку TEMP.

Для установки желаемой температуры воспользуйтесь кнопками и .

Стандарт

COOL	26°C~28°C	HEAT	22°C~24°C	DRY	24°C~26°C	FAN	---
------	-----------	------	-----------	-----	-----------	-----	-----

### 4 Нажмите кнопку FAN SPEED.

Установите желаемую скорость вентилятора.

Для остановки: Нажмите кнопку ON/OFF.

## Условия эксплуатации кондиционера

- Используйте в пределах следующего диапазона эксплуатации. Использование вне пределов этого диапазона может быть причиной приведения в действие защитных механизмов, которые предотвратят работу прибора.

	Эксплуатация в режиме охлаждения	Эксплуатация в режиме обогрева
Внешняя температура	Приблизительно от -15 до 46°C	Приблизительно от -15 до 21°C
Внутренняя температура	Приблизительно от 18 до 32°C	Приблизительно от 15 до 30°C
Влажность внутри помещения	Ниже примерно 80% Долговременное использование прибора при уровне влажности, превышающем 80%, может повлечь образование конденсации на поверхности внутреннего блока, что приведет к капанию влаги.	—

## Характеристики режима отопления HEAT

### Механизм и мощность режима отопления HEAT

#### ■ Механизм

- Устройство втягивает тепло из холодного уличного воздуха, перекачивает его внутрь помещения и обогревает помещение. При понижении уличной температуры, отопительная мощность системы теплового насоса снижается.
- После включения кондиционера и до подачи горячего воздуха может пройти некоторое время.
- При значительном снижении уличной температуры рекомендуется воспользоваться дополнительным источником отопления.

### Размораживание

При понижении уличной температуры и повышении уровня влажности возможно замораживание теплообменника в наружном приборе, что препятствует эффективной работе режима отопления. **В этом случае включается функция автоматического размораживания, и во время размораживания отопление приостанавливается на 5 - 15 минут.**

- Во время размораживания останавливаются вентиляторы как на внутреннем, так и на наружном приборах, и лампочка RUN медленно мигает (1,5 сек. ON; 0,5 сек. OFF).
- Во время размораживания возможен небольшой выход пара из наружного прибора. Это происходит с целью оптимизации процесса размораживания и не является дефектом.
- Работа в режиме отопления HEAT возобновляется сразу после окончания размораживания.
- В режиме нагревания помещения нижняя створка остается закрытой, даже если указана работа верхнего и нижнего выпускного отверстия.

# Регулирование направления воздушного потока

## Регулировка направления воздушного потока

- Направление вверх/вниз могут быть установлены с помощью кнопки AIRFLOW на пульте дистанционного управления. При каждом нажатии этой кнопки режим изменяется в следующем порядке:  
Включите режим AIRFLOW (UP/DOWN) (воздушный поток (вверх/вниз)).

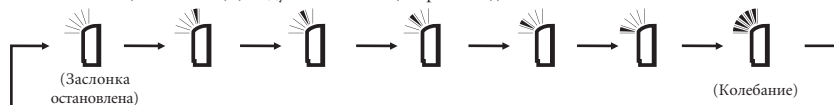

### ПРИМЕЧАНИЕ КАСАТЕЛЬНО РЕЖИМА ОТОПЛЕНИЯ

- Во время начала работы для предотвращения выхода холодного воздуха заслонка переводится в вертикальное положение, а затем они возвращаются в положение, которое было установлено после начала подачи теплого воздуха.
- Если компрессор останавливается после достижения заданной температуры помещения, или если выполняется нагревание помещения, заслонка занимает вертикальное положение.
- При указанных выше условиях направление потока воздуха изменить нельзя. Поменяйте направление воздушного потока после того, как в помещении начнет поступать теплый воздух, а заслонка перейдет в заданное положение.

## РАБОТА ЗАСЛОНКИ "ПО ПАМЯТИ" (ЗАСЛОНКА ОСТАНОВЛЕНА)

Если во время движения заслонки один раз нажать кнопку AIRFLOW, она остановится под углом. Так как этот угол запоминается микрокомпьютером, при запуске следующей операции заслонка автоматически займет это положение.

### ⚠ ОПАСНОСТЬ

- Избегайте прямого и длительного воздействия воздушного потока кондиционера на тело или предмет.

### ⚠ ОСТОРОЖНО

- При работе в режимах COOL (охлаждение) и DRY (высушивание) не устанавливайте направление воздушного потока в положение "вниз" на долгое время. В противном случае, возможно образование конденсации на выходной решетке и капание влаги. В этом случае возможно образование конденсации на выдувной решетке и капание влаги.
- Не пытайтесь вручную отрегулировать положение заслонки, так как это может привести к изменению установленного угла выхода воздуха или к неполному закрытию заслонки.

- Рекомендуемый угол заслонки при остановке



## Регулировка направления воздушного потока влево/вправо

Вручную отрегулируйте направление, установив положение ребра, направляющего поток в горизонтальной плоскости.

### ⚠ ОСТОРОЖНО

- Выполняя регулировку направления воздушного потока, остерегайтесь вентиляторов, вращающихся в корпусе кондиционера. Несоблюдение этого предостережения может привести к травмированию пальцев.
- Положение нижней заслонки не регулируется, если кондиционер выключен.

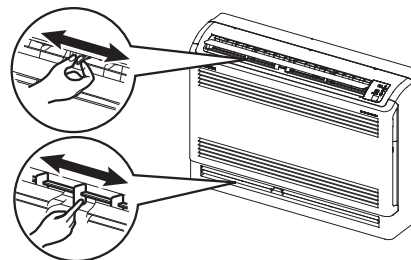

# Работа таймера SLEEP TIMER (таймер спящего режима)

- Устройство автоматически остановится после истечения заданного периода времени.  
Заданная температура автоматически настраивается согласно времени таймера, чтобы в помещении не стало слишком холодно или слишком тепло.

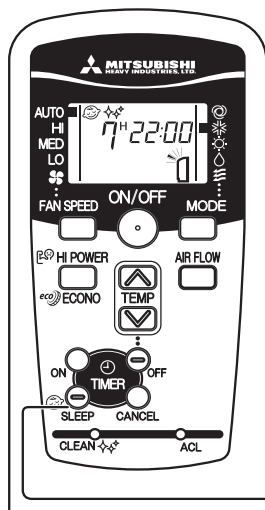

## 1

**Нажмите кнопку SLEEP.**

### ■ Если кнопка была нажата, пока устройство выключено

Начинает работать таймер SLEEP TIMER (таймер спящего режима), в то время как кондиционер работает согласно предварительно заданным настройкам. По истечении заданного времени кондиционер выключается.

### ■ Если кнопка была нажата во время работы устройства.

По истечении заданного времени кондиционер отключается.

При каждом нажатии этой кнопки индикация изменяется в следующем порядке:

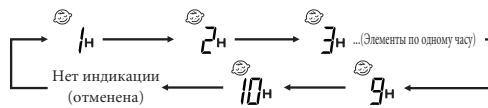

Пример: Нужно остановить устройство через 7 часов.

Установите 7h

Загорится индикатор таймера (желтый).

- Устройство автоматически остановится после истечения заданного периода времени.

### Изменение заданного времени

Установите новое время с помощью кнопки SLEEP.

### Отмена

Для отключения индикатора SLEEP нажмите кнопку CANCEL.

### ПРИМЕЧАНИЕ

- Не может быть установлен на то же время, что и таймер OFF-TIMER (таймер выключения).

### Таймер SLEEP TIMER (таймер спящего режима)

Когда выбран таймер SLEEP TIMER (таймер спящего режима), через некоторое время заданная температура автоматически регулируется, чтобы в помещении не было слишком холодно при охлаждении или слишком тепло при обогреве.

- Во время охлаждения: понижение температуры до установленного значения осуществляется уменьшением на 1°C с момента начала операции SLEEP (когда выполнена настройка таймера). После этого температура поднимается на 1°C каждый час, чтобы увеличиться на 1°C по сравнению с текущей температурой.
- Во время отопления: установленная температура понижается на 1°C с момента начала операции SLEEP (когда выполнена настройка таймера). После этого температура понижается на 3°C каждый час, чтобы через два часа понизиться на 6°C по сравнению с текущей температурой.

### Дисплей устройства

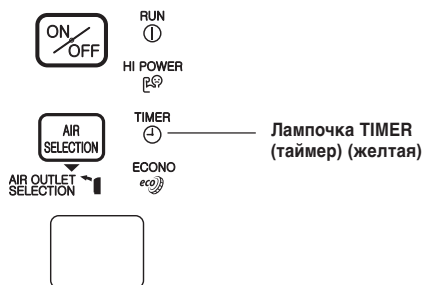

# Работа таймера OFF-TIMER (таймер выключения)

- Устройство автоматически остановится при наступлении заданного времени.  
Если кондиционер выключен, начните с шага 1. Если кондиционер включен, начните с шага 2.

Пример: Нужно остановить устройство в 22:30.

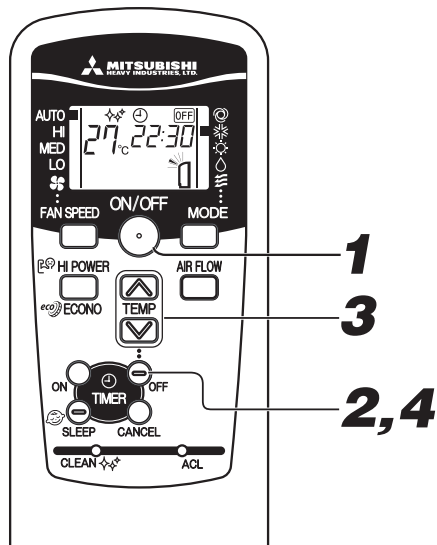

**1** Нажмите на кнопку ON/OFF.

**2** Нажмите на кнопку OFF TIMER.  
Мигает индикатор выключения таймера OFF.

**3** Нажмите на кнопку ☒ или ☑.  
При каждом нажатии этой кнопки индикация меняется в следующей последовательности:  
→0:00→0:10→0:20→...→1:00→1:10 (Элементы по десять минут)  
При каждом нажатии этой кнопки индикация меняется в следующей последовательности:  
→0:00→23:50→23:40→...→23:00→22:50 (Элементы по десять минут)  
Установите 22:30.

**4** Нажмите кнопку таймера выключения (OFF).  
Показания дисплея перестают мигать и отображаются постоянно, что означает окончание установки.  
Загорается лампочка таймера (желтая).

**Изменение заданного времени**  
Установите новое значение времени, используя кнопку OFF TIMER.

**Отмена**  
Нажмите кнопку CANCEL (отмена) для отключения таймера.

### ПРИМЕЧАНИЕ

- Прибор остановится по истечении заданного периода времени.
- Во время шага 3 обязательно нажмите кнопку в течение 60 секунд после последней операции, иначе настройка не будет задана.
- Во время работы таймера OFF-TIMER (таймер выключения) текущее время не отображается.
- В отличие от работы таймера SLEEP TIMER (таймер спящего режима), во время работы таймера OFF-TIMER (таймер выключения) автоматическая регулировка температуры не выполняется.

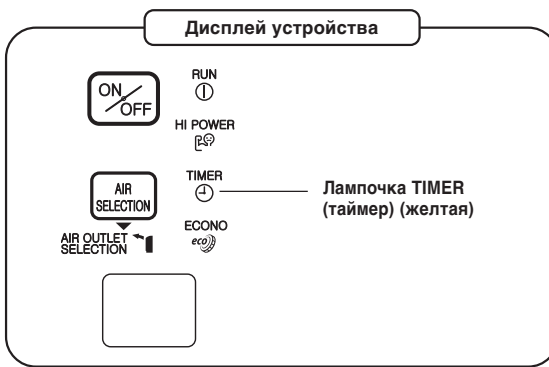

# Работа таймера ON-TIMER (таймер включения)

- Операция начинается за 5-60 минут до заданного времени, для доведения температуры в помещении до оптимального значения до назначенного времени.
- Операция таймера включения (ON) может начаться независимо от того, работает кондиционер или нет.

Пример: Если вы хотите, чтобы к 8:00 в помещении была желаемая температура.

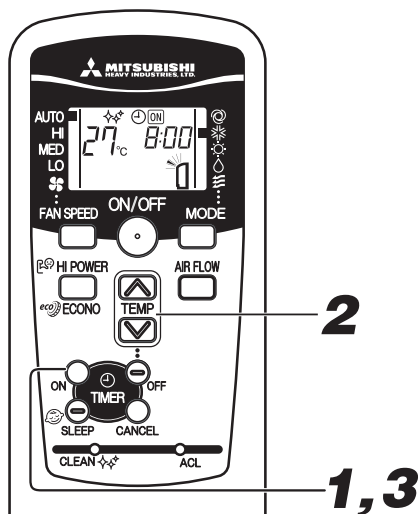

## 1

**Нажмите на кнопку ON TIMER.**

Мигает индикатор включения таймера **ON**.

## 2

**Нажмите на кнопку  $\odot$  или  $\ominus$**

При каждом нажатии этой кнопки  $\odot$  индикация меняется в следующей последовательности:

→ 0:00 → 0:10 → 0:20 → ... → 1:00 → 1:10 → (Зажмите по десять минут)

При каждом нажатии этой кнопки  $\ominus$  индикация меняется в следующей последовательности:

→ 0:00 → 23:50 → 23:40 → ... → 23:00 → 22:50 → (Зажмите по десять минут)

Установите 8:00.

## 3

**Нажмите на кнопку ON TIMER.**

Показания дисплея перестают мигать и отображаются постоянно, что означает окончание установки.

Загорается лампочка таймера (желтая).

Операция будет остановлена, если она задается во время работы кондиционера.

### ПРИМЕЧАНИЕ

- Работа начнется за 5 - 60 минут до установленного времени.
- Индикатор таймера (желтый) погаснет в указанное время.
- Во время шага 2 обязательно нажмите кнопку в течение 60 секунд после последней операции, иначе настройка не будет задана.
- Во время работы таймера ON-TIMER (таймер включения) текущее время не отображается.

### Изменение установленного времени

Установите новое время, используя кнопку ON TIMER.

### Отмена

Нажмите на кнопку CANCEL, чтобы отключить индикатор таймера.

### Комфортный запуск

При работе таймера ON TIMER (таймер включения) кондиционер начинает работать немного раньше, чтобы к моменту времени включения температура в помещении достигла оптимальной. Это называется «комфортным запуском».

#### • Механизм

Температура в помещении проверяется за 60 минут до времени включения. В зависимости от температуры в тот момент, кондиционер включается за 5 - 60 минут до момента включения (ON) таймера.

- Функция комфорта работает также в режимах COOL (охлаждение) и HEAT (отопление) (включая автоматический режим AUTO). Данная функция не работает в режимах DRY.

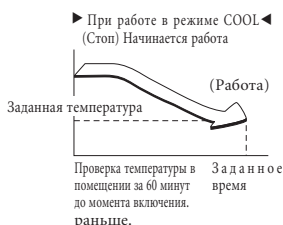

### Дисплей устройства

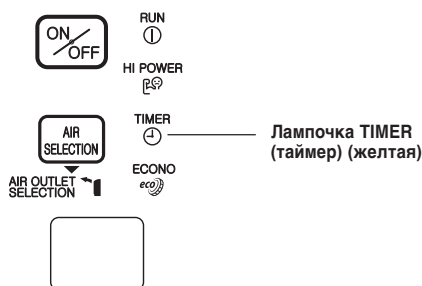

## Одновременное использование таймеров SLEEP TIMER (таймер спящего режима) и таймера ON-TIMER (таймер включения)

- Совместное использование таймеров SLEEP TIMER (таймер спящего режима) и ON TIMER (таймер включения).

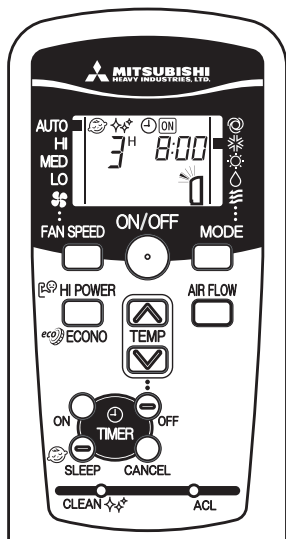

Пример: Если необходимо остановить устройство через 3 часа, а затем снова включить его, чтобы достичь заданной температуры в 8:00.

- **Настройка таймера SLEEP TIMER (таймер спящего режима)**

Установите в соответствии с инструкциями на странице 203.

Установите  3h

- **Установка таймера включения (ON)**

Установите в соответствии с инструкциями на странице 205.

Установите  8:00

Установка отображения индикатора таймера (желтый) этого устройства выполнена.



- После завершения времени таймера SLEEP TIMER (таймер спящего режима), устройство будет выключено, чтобы включиться вновь за 5-60 минут до заданного времени таймера ON TIMER (таймер включения).
- При достижении времени таймера ON TIMER (таймер включения) индикатор таймера выключается.

### Изменение установленного времени

Установите новое время с помощью кнопки SLEEP или кнопки таймера включения (ON).

### Отмена

Нажмите кнопку CANCEL (отмена) для отключения таймера.

## Программирование работы таймеров

- Совместное использование таймеров OFF TIMER (таймер выключения). После завершения настроек работа таймеров будет повторяться в одно и то же время каждый день, пока не будет нажата кнопка ON/OFF (вкл/выкл).

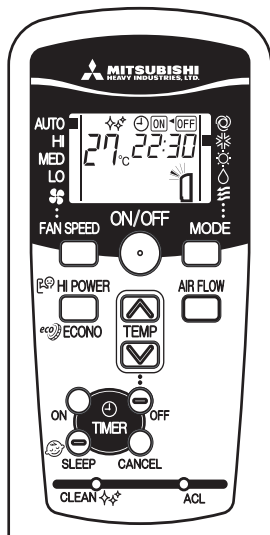

Пример: Если необходимо остановить устройство в 22:30 часа, а затем снова включить его, чтобы достичь заданной температуры в 8:00.

- **Установка режима работы OFF TIMER.**

Установите в соответствии с инструкциями на странице 204.

Установите на  22:30

- **Установка режима работы ON TIMER.**

Установите в соответствии с инструкциями на странице 205.

Установите на  8:00

После завершения установок на устройстве загорится лампочка таймера (желтая).

Заданное время будет отображаться на пульте дистанционного управления. В зависимости от состояния работы индикация на дисплее будет изменяться.

 8:00 Кондиционер начнет работу по команде ON TIMER. Затем, по команде OFF TIMER, кондиционер остановится.

 22:30 Кондиционер остановится по команде OFF TIMER. Затем, по команде ON TIMER, кондиционер начнет работу.

### Изменение установленного времени:

Задать новое время, используя кнопки OFF TIMER или ON TIMER.

### Отмена

Нажмите кнопку CANCEL (отмена) для отключения таймера.

## Работа режимов HIGH POWER/ECONOMY (повышенная мощность/экономия)

Если кондиционер не работает, направьте на него пульт дистанционного управления и

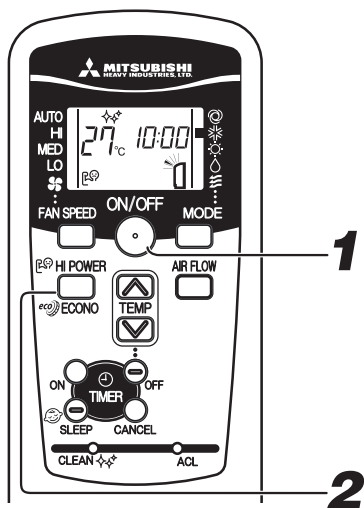

### 1

Нажмите кнопку ON/OFF.

### 2

Нажмите кнопку HI POWER/ECONO.

- Когда устройство работает в автоматическом режиме (AUTO), режиме охлаждения (COOL) или отопления (HEAT)

При каждом нажатии кнопки HI POWER/ECONO (повышенная мощность/экономия) индикация меняется в следующей последовательности:



- Когда устройство работает в режиме сушки (DRY) или режиме программы таймера (PROGRAM TIMER)

При каждом нажатии кнопки HI POWER/ECONO (повышенная мощность/экономия) индикация меняется в следующей последовательности:

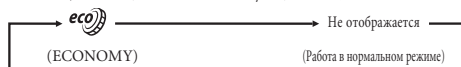

### Об операции работы с высокой мощностью (HIGH POWER)

Нажатие кнопки HI POWER/ECONO повышает интенсивность работы и инициирует повышение эффективности охлаждения или обогрева в течение 15. На пульте дистанционного управления отображается , а индикатор FAN SPEED (скорость вентилятора) исчезает.

#### ПРИМЕЧАНИЕ

- В режиме работы с высокой мощностью (HIGH POWER) температура в помещении не контролируется. Когда это приводит к чрезмерному охлаждению или перегреву, снова нажмите кнопку HI POWER/ECONO (повышенная мощность/экономия) для отключения работы режима HIGH POWER (повышенная мощность).
- Режим работы с высокой мощностью HIGH POWER не может быть использован во время режима сушки DRY и при работе таймера.
- Если работа режима HIGH POWER (повышенная мощность) задана по таймеру ON TIMER (таймер включения), он начнет работу сразу по достижении времени таймера.
- После начала работы следующих операций режим HIGH POWER (повышенная мощность) будет отключен.
  - ① Когда еще раз будет нажата кнопка HI POWER/ECONO.
  - ② Когда будет изменен режим работы.
  - ③ Через 15 мин. после начала работы с высокой мощностью.
- Не функционирует, если кондиционер отключен.

### Об экономичном режиме работы (ECONOMY)

Нажатие кнопки HI POWER/ECONO активирует режим работы с пониженным потреблением энергии для предотвращения чрезмерного охлаждения или перегрева.

Устройство поддерживает температуру на 1,5°C выше установленной во время охлаждения или на 2,5°C ниже во время отопления. На пульте дистанционного управления отображается , а индикатор FAN SPEED (скорость вентилятора) исчезает.

#### ПРИМЕЧАНИЕ

- Устройство перейдет в режим ECONOMY (экономия) при следующем запуске, в случае если:
  - ① Кондиционер остановлен с помощью кнопки ON/OFF (вкл/выкл) при работе режима ECONOMY (экономия).
  - ② Кондиционер остановлен таймерами SLEEP (таймер спящего режима) или OFF TIMER (таймер выключения) при работе режима ECONOMY (экономия).
- После начала работы следующих операций режим ECONOMY (экономия) будет отключен.
  - ① Когда еще раз будет нажата кнопка HI POWER/ECONO.
  - ② Когда режим сушки (DRY) будет изменен на режим вентиляции (FAN).
- Не функционирует, если кондиционер отключен.



## Работа режима SELF CLEAN (самоочистка)

- Операция очистки (CLEAN) должна быть выполнена после работы устройства в автоматическом режиме, режиме охлаждения (COOL) и сушки (DRY) для удаления влаги из внутреннего устройства, а также для предотвращения возникновения плесени и бактерий.

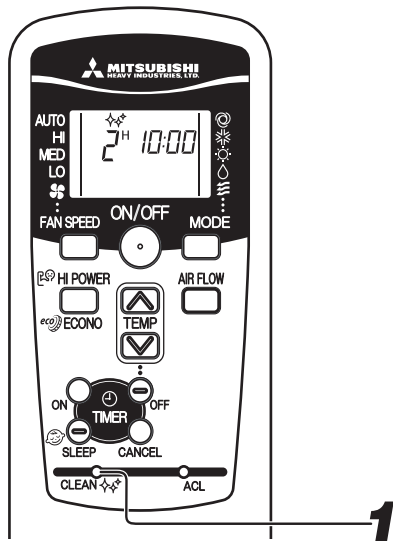

### 1

Для активации режима CLEAN (очистка) нажмите переключатель CLEAN (очистка) кончиком шариковой ручки или подобным предметом.

При каждом нажатии этого переключателя индикация меняется в следующей последовательности:



### ПРИМЕЧАНИЕ

- Через два часа кондиционер автоматически остановится. Чтобы выключить кондиционер в данный момент, нажмите кнопку ON/OFF.
- Операция CLEAN (очистка) невозможна после завершения работы режимов HEAT (отопление), FAN (вентиляция), OFF-TIMER (таймер выключения), SLEEP (таймер спящего режима).
- Во время операции очистки вентилятор внутреннего устройства работает около двух часов.
- Индикатор RUN горит во время выполнения операции очистки (CLEAN).

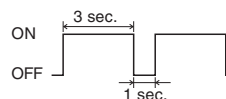

- Нажатие кнопки SLEEP (таймер спящего режима) во время операции CLEAN (очистка) отменяет эту операцию, после чего устройство переключается на работу в режиме SLEEP (таймер спящего режима).
- Эта функция не предназначена для удаления плесени, микробов или грязи, скопившихся на приборе.

## Функция автоматического перезапуска

- Что такое функция автоматического перезапуска?

- Функция перезапуска запоминает состояние работы кондиционера непосредственно перед аварийным отключением питания, а затем, при возобновлении подачи питания, автоматически возобновляет работу, с теми же режимами, что и до отключения.
- Следующие установки будут отменены:
  - Установки таймера
  - Работа в режиме HIGH POWER (высокой мощности)

### ПРИМЕЧАНИЕ

- Функция перезапуска включена, когда кондиционер отгружается с завода. Проконсультируйтесь у Вашего дилера, если эту функцию следует отменить.
- При сбое подачи энергии установленное значение таймера отменяется. Когда подача энергии возобновится, переустановите таймер.

## Советы по эффективной эксплуатации

- Для удобства и эффективности пользования прибором пожалуйста соблюдайте следующие рекомендации.

<p><b>Устанавливайте подходящую температуру в помещении.</b> Чрезмерно высокая или низкая температуры наносят вред вашему здоровью и впустую расходуют электроэнергию.</p>	<p><b>Регулярно чистите фильтр воздуха.</b> Засоренный фильтр блокирует воздушный поток и снижает эффективность работы кондиционера.</p>	<p><b>Избегайте прямых солнечных лучей и сквозняков.</b> В режиме охлаждения защищайтесь от прямых солнечных лучей, закрывая занавески и оконные жалюзи. Держите закрытыми окна и двери, за исключением ситуаций проветривания.</p>
<p><b>Правильно регулируйте направление воздушного потока.</b> Для обеспечения постоянной температуры в помещении регулируйте направление воздушного потока по вертикали и горизонтали.</p>	<p><b>Включайте прибор только по мере необходимости.</b> Правильно используйте таймер для работы прибора в нужное время.</p>	<p><b>При работе режима охлаждения держите источники тепла подальше.</b> По возможности держите источники тепла вне помещения.</p>

# Выбор воздуховыпускного канала

- Кнопка AIR SELECTION переключает режим выпуска воздуха через верхнее и нижнее воздуховыпускные отверстия одновременно, или только через верхнее. Не функционирует, если кондиционер отключен.

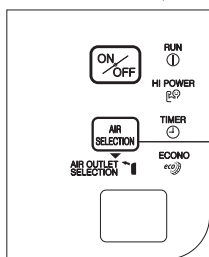
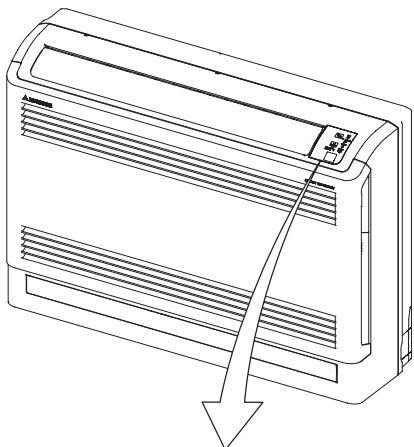

2

1

Нажмите кнопку ON/OFF на пульте дистанционного управления.

2

Нажмите кнопку AIR SELECTION на панели управления прибора.

При каждом нажатии на кнопку AIR SELECTION происходит переключение режима выпуска воздуха через верхнее и нижнее воздуховыпускные отверстия одновременно, или только через верхнее.

Если выбрана работа только верхнего выпускного отверстия, то на дисплее прибора индикатор AIR OUTLET SELECTION загорается зеленым светом.

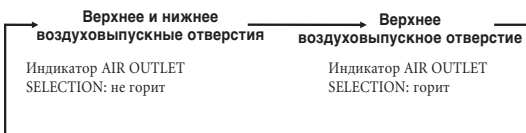

## Автоматический выбор выхода для воздуха

### Операции COOL, DRY (охлаждение, осушка)

Когда в режиме охлаждения или осушки выбрано как нижнее, так и верхнее выходное отверстие, оба отверстия будут работать в течение шестидесяти минут после запуска или до тех пор, пока температура в помещении не опустится ниже установленного значения. После этого будет действовать только верхнее отверстие. Это состояние будет поддерживаться до выключения электропитания.

В случае, когда в режиме автоматического выбора скорости вентилятора задействованы оба отверстия, верхнее отверстие будет работать в течение первых десяти минут после запуска или до тех пор, пока температура в помещении не приблизится к установленному значению. Затем будут работать оба выхода для воздуха для распределения потоков воздуха с комфортной температурой по всему помещению.

### Операция HEAT (отопление)

В случае, когда в режиме автоматического выбора скорости вентилятора задействовано и нижнее, и верхнее отверстия, нижнее отверстие будет работать в течение первых двадцати минут после запуска или до тех пор, пока температура в помещении не приблизится к установленному значению. После этого воздух будет распределяться через оба отверстия. Это состояние будет поддерживаться до выключения электропитания.

Автоматическая регулировка направления потока из нижнего отверстия предотвращает перемешивание теплого воздуха и сохраняет оптимальный уровень комфорта на уровне пола.

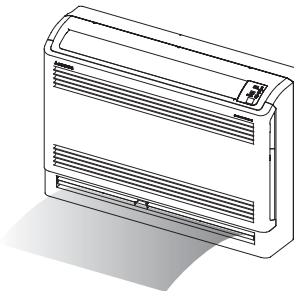
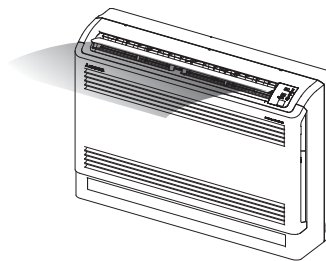

# Уход за прибором

## Как открывать и закрывать панель воздухоприемника

### Открывание

Поставив пальцы в углубления по обеим сторонам панели, потяните ее на себя таким образом, чтобы она открылась под углом приблизительно в 15 градусов.

### Закрывание

Равномерно нажимайте на панель с обеих сторон, а затем слегка нажмите по центру панели.

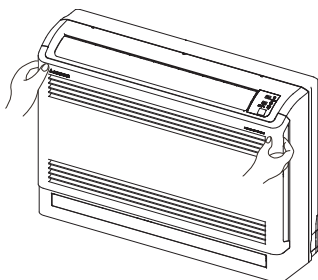

## Снятие, установка панели воздухоприемника

### Снятие

При снятии панели воздухоприемника для внутренней очистки или других целей, откройте ее, снимите шнурок, после чего потяните панель на себя.

### Установка

Закрепите верхний край панели воздухоприемника путем легкого нажатия на нее, завяжите шнурок, как показано на рисунке, затем закройте панель.

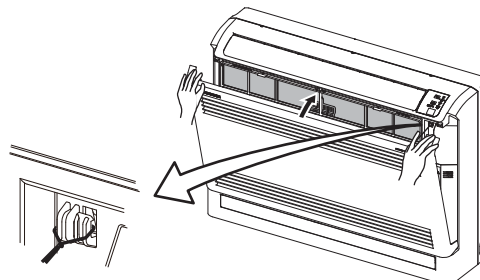

**⚠ ОСТОРОЖНО**

- Не роняйте панель воздухоприемника.

## Перед чисткой

Выключите питание.



- Не допускайте попадания воды.

Опасность поражения электротоком.

Протирайте прибор мягкой сухой тряпочкой.



- Не прикасайтесь к алюминиевым пластинам радиатора теплообменника.
- Устойчиво расположитесь на стремянке или другом неподвижном предмете во время удаления приточной панели и фильтра.

Запрещается использовать следующие вещества:

- Горячая вода (40°C или выше)  
Она может вызвать деформацию прибора или его обесцвечивание.
- Бензин, растворитель, эфир или полировочные средства и т.д.  
Их использование может деформировать прибор или оставить на нем царапины.

### Чистка прибора

- Протирайте прибор мягкой, сухой тряпочкой или используйте пылесос.
- Если прибор сильно загрязнен, протрите его тряпочкой, смоченной в теплой воде.

## Во время рабочего сезона

Чистка фильтра воздуха

Стандартная периодичность - один раз в две недели

### 1 Снимите фильтр воздуха

- Потянув на себя, поднимите панель воздухоприемника.
- Осторожно возьмитесь за ручки по обеим сторонам, и, немного приподняв, снимите панель, потянув ее на себя.

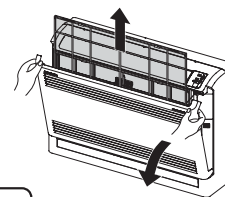

**⚠ ОСТОРОЖНО**

- Не роняйте панель воздухоприемника.

### 2 Чистка

Если фильтр сильно загрязнен, промойте его теплой водой (прибл. 30°C) и тщательно просушите.

- Запрещается промывать фильтр кипятком.
- Запрещается сушить фильтр над открытым огнем.
- Снимайте фильтр осторожно.

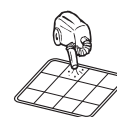

### 3 Установите фильтр воздуха на место

- Крепко удерживая фильтр с обеих сторон, как показано на рисунке справа, вставьте его до упора.
- Закройте панель воздухоприемника.

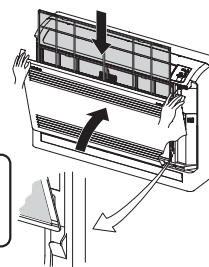

**⚠ ОСТОРОЖНО**

- Эксплуатация кондиционера без установленных воздушных фильтров приведет к быстрому загрязнению прибора и его повреждению.

### Очистка воздушной приточной панели

- Удаление, установка воздушной приточной панели.
- Протирайте панель сухой и чистой тряпочкой.

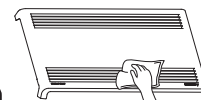

**⚠ ОСТОРОЖНО**

- Не мойте панель водой.

**ПРИМЕЧАНИЕ**

Засорение воздушного фильтра пылью и т.д. вредно влияет на работу прибора в режимах охлаждения/отопления, и при этом повышается уровень шума. Загрязнение может также привести к излишнему потреблению электроэнергии. Пожалуйста регулярно чистите фильтр воздуха.

**В конце сезона****1** Настройте вентилятор для работы, приблизительно, пол дня.

Просушите внутренние детали прибора.

**2** Остановите устройство и отключите питание.

Когда устройство не выполняет какие-либо операции, оно потребляет приблизительно 2 Вт. Отключение питания поможет сэкономить электроэнергия и снизить затраты.

**3** Прочистите фильтры воздуха и установите их на место.**4** Прочистите внутренний и наружный приборы.**5** Снимите батарейки из пульта дистанционного управления.**В начале сезона****1** Убедитесь в отсутствии предметов, которые могут препятствовать движению воздушного потока в области входных и выходных воздушных отверстий на внутреннем и наружном модуле.**2** Убедитесь в отсутствии коррозии или ржавчины на монтажном основании наружного модуля.**3** Убедитесь в том, что провод заземления не оборван и не отключен.**4** Убедитесь в том, что фильтры воздуха прочищены.**5** Включите питание.**6** Вставьте батарейки в пульт дистанционного управления.**Установка, осмотр и замена фильтра очистки воздуха**

- Откройте приточную панель и выньте воздушные фильтры.  Стр. 210
- Выньте крепления вместе с установленным в них фильтром очистки воздуха из кондиционера.
- Извлеките фотокаталитический моющийся дезодорирующий фильтр (оранжевого цвета) из оправы и осмотрите его. Периодически удаляйте пыль и грязь с фотокаталитического моющийся дезодорирующий фильтр. Если фотокаталитический моющийся дезодорирующий фильтр, его можно промыть водой. Но, так как фильтр очень хрупкий, промывайте его только установленным в оправу, чтобы избежать повреждений. После промывки высушите фильтр под солнечным светом. Дезодорирующий эффект фильтра восстанавливается под воздействием солнечного света.  
  
Извлеките натуральный энзимный фильтр (зеленого цвета) из оправы и осмотрите его. Для очистки натуральный энзимный фильтр от пыли и грязи используйте пылесос. Замените ферментный фильтр, если его невозможно очистить, или если он использовался больше года. (натуральный энзимный фильтр необходимо заменять не реже 1 раза в год. Тем не менее, время необходимой замены может отличаться в зависимости от условий эксплуатации фильтра.)  
  
(Не выбрасывайте оправы фильтров. Они должны использоваться снова).
- Установите фильтр очистки воздуха в крепления и поместите крепления в кондиционер.

**ПРИМЕЧАНИЕ**

- натуральный энзимный фильтр и фотокаталитический моющийся дезодорирующий фильтр можно устанавливать как на верхней, так и на нижней стороне кондиционера.
- натуральный энзимный фильтр необходимо устанавливать зеленой стороной вперед.

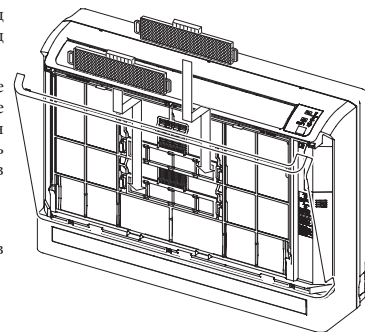

Оправка фильтра

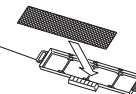

- Установите воздушные фильтры и закройте приточную панель.  Стр. 210

**⚠ ОСТОРОЖНО**

- Не подвергайте натуральный энзимный фильтр воздействию прямого солнечного света длительное время. Бактериолитический эффект может быть утрачен.
- При установке воздухоочистительного фильтра во внутренний модуль, соблюдайте осторожность, чтобы не травмировать руки о теплообменник.

Для получения нового фильтра очистки воздуха обратитесь к Вашему дилеру.

Элемент	Функция	Цвет
Фотокаталитический моющийся дезодорирующий фильтр	Источники неприятных запахов уничтожаются на фильтре в результате дезодорирующего эффекта.	Оранжевый
натуральный энзимный фильтр	При помощи энзимов уничтожаются плесень и бактерии на фильтре, и воздух в комнате остается чистым.	Зеленый

# Советы по установке кондиционера

## Подходящее место для установки

- Не ставьте перед внутренним модулем какие-либо препятствия, которые могут воспрепятствовать нормальной вентиляции и работе кондиционера.
- Не устанавливайте устройство в следующих местах:
  - В местах, где существует опасность утечки воспламеняющихся газов.
  - В местах значительного разбрызгивания масла.
- Где возможны поломки, связанные с установкой прибора рядом с минеральным источником, генерирующим сернистые газы или на морском курорте, подверженном воздействию морских ветров. Проконсультируйтесь у Вашего дилера.
- Кондиционер воздуха и пульт дистанционного управления должны находиться на расстоянии как минимум 1 м от телевизора или радиоприемника.
- Проведите дренаж жидкости, полученной в результате осушения воздуха, из внутреннего прибора в месте, где влага отводится полностью.

## Следите за уровнем рабочего шума!

- При установке прибора следите за тем, чтобы место установки смогло выдержать вес прибора и не увеличивало уровень рабочего шума или вибрации. Если существует вероятность того, что вибрация может передаваться по дому, закрепите устройство с помощью виброзащитных прокладок, устанавливаемых между устройством и монтажными деталями.
- Выберите такое место, где холодный или теплый воздух, или шум из внутреннего и наружного модуля не помешают вашим соседям.
- Не оставляйте никаких препятствий рядом с входным и выходным воздушным отверстием внутреннего прибора. Это может привести к неправильному функционированию кондиционера и увеличению уровня рабочего шума.
- Если вы услышите необычный шум во время работы прибора, обратитесь к Вашему дилеру.

## Проверки и уход за прибором

В зависимости от условия эксплуатации внутренние части кондиционера могут загрязниться через несколько лет работы. Загрязнение снижает эффективность работы устройства. В дополнение к обычной чистке рекомендуется проводить проверки и техническое обслуживание. (долговечность исправного кондиционера увеличивается)

- Для проведения проверок и технического обслуживания обратитесь к Вашему дилеру или дистрибьютору. (За предоставление этих услуг взимается плата).
- Мы рекомендуем проводить проверки и техническое обслуживание вне рабочего сезона.
- Если шнур питания данного прибора поврежден, его замена должна производиться ремонтной организацией, назначенной заводом-изготовителем, так как в данном случае необходим специальный инструмент.



# Возможные неисправности и способы их устранения

Перед тем, как вызвать сервисную службу, пожалуйста, произведите следующие проверки.

Кондиционер не работает.		
<p>Возможно, выключен выключатель питания?</p> 	<p>Установлен ли таймер в положение "ON"?</p> 	<p>Возможно, произошло отключение электроснабжения или перегорел предохранитель?</p> 

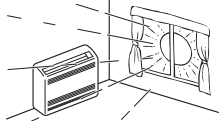
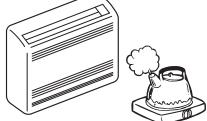

Если кондиционер воздуха не работает должным образом после того, как Вы произвели указанные слева проверки, или если у Вас остаются сомнения после ознакомления с информацией на странице 213, или если присутствуют симптомы, описанные на странице 214, отключите питание и обратитесь к своему дилеру.

Слабое охлаждение или отопление		
<p>Установили ли Вы термостат на подходящую температуру?</p> 	<p>Чист ли фильтр воздуха? (Не засорен?)</p> 	<p>Возможно, Вы забыли закрыть двери или окна?</p> 

Слабое охлаждение		
<p>Возможно в помещение проникают прямые солнечные лучи?</p> 	<p>Возможно, в помещении работает источник тепла?</p> 	<p>Возможно, в помещении слишком много людей?</p> 

В этом кондиционере используется альтернативный хладагент (R410A). Когда вы обращаетесь к вашему дилеру для проведения обслуживания или осмотра, обязательно объясните причину своего обращения.

## Примечание

<p>Устройство не удастся запустить сразу же после его остановки.</p> <p>(Горит лампочка RUN)</p> 	<p>Перезапуск заблокирован на 3 минуты после того, как вы остановили работу устройства для его защиты.</p>  <p>Трехминутный таймер защиты в микрокомпьютере автоматически запустит устройство.</p>
<p>При запуске режима HEATING (отопление) отсутствует воздушный поток.</p> <p>Лампочка RUN медленно мигает (1,5 сек. ВКЛ, 0,5 сек. ВЫКЛ.)</p>	<p>Выход воздуха остановлен с тем, чтобы предотвратить выдувание холодного воздуха до того момента, пока не прогреется теплообменник. (от 2 до 5 минут) (программа HOT KEEP (поддержание температуры обогрева))</p>
<p>Воздух не поступает в течение 5-10 минут или не нагревается при работе режима HEATING (отопление).</p> <p>Лампочка RUN медленно мигает (1,5 сек. ВКЛ, 0,5 сек. ВЫКЛ.)</p>	<p>При низкой уличной температуре и высокой влажности прибор иногда автоматически выполняет операцию размораживания. Пожалуйста подождите. В процессе размораживания из наружного прибора иногда капает вода или выходит пар.</p>
<p>При запуске режима DRY (высушивание) отсутствует воздушный поток.</p> <p>(Лампочка RUN горит)</p>	<p>Вентилятор внутреннего прибора может останавливаться для предотвращения повторного испарения извлеченной влаги и для сбережения электроэнергии.</p>
<p>В режиме охлаждения COOL из прибора выходит пар.</p>	<p>Это может происходить при очень высокой комнатной температуре и влажности в помещении. Выход пара прекращается при снижении температуры и уровня влажности.</p>
<p>Можно почувствовать запах.</p>	<p>Воздух, выдуваемый во время работы кондиционера, может пахнуть. Это вызвано попаданием в прибор табачного дыма или косметических средств.</p>
<p>Слышен слабый булькающий звук.</p> 	<p>Этот звук вызван циркулированием хладагента внутри прибора.</p>
<p>Слышно слабое потрескивание.</p>	<p>Оно вызвано тепловым расширением или сжатием.</p>
<p>Вы слышите шипенье или щелкающий звук.</p>	<p>Это является следствием работы клапана управления хладагента или электрических компонентов.</p>
<p>После перерыва в подаче электропитания и его возобновления устройство не запускается.</p>	<p>Если функция автоматического перезапуска не настроена, устройство не перезапустится. Для перезапуска кондиционера воспользуйтесь пультом дистанционного управления.</p>
<p>Не принимаются сигналы с пульта дистанционного управления.</p>	<p>Сигналы с пульта дистанционного управления могут не приниматься в случае, если приемник сигналов на кондиционере попал в зону воздействия прямых солнечных лучей или иного яркого источника света. В этом случае уберите солнечное освещение или ослабьте источник иного освещения.</p>
<p>На выдувных решетках прибора возможно образование влаги.</p>	<p>Если в условиях высокой влажности прибор долгое время не эксплуатировался, на выдувных решетках возможно образование влаги и капание воды.</p>
<p>Из внешнего блока слышится свистящий шум.</p>	<p>Шум говорит об увеличении или уменьшении скорости вращения компрессора.</p>
<p>Вентилятор не может остановиться сразу же после остановки прибора.</p>	<p>Вентилятор внутреннего прибора : Вентилятор не будет останавливаться после 2 часов, если установлена операция очистки (CLEAN). Вентилятор внешнего прибора : Для защиты прибора вентилятор не будет останавливаться в течение приблизительно 1 минуты.</p>
<p>Лампочка RUN будет продолжать гореть, несмотря на то, что работа была остановлена.</p>	<p>Индикатор RUN горит во время выполнения операции очистки (CLEAN). После окончания операции очистки (CLEAN) индикатор погаснет.</p>
<p>Иногда при включении кондиционера в течение непродолжительного времени слышится шипение.</p>	<p>Это связано с прекращением работы другого внутреннего блока.</p>

## Обратитесь к своему дилеру

■ Незамедлительно выключите выключатель питания и обратитесь с Вашему дилеру в любой из нижеописанных ситуаций:

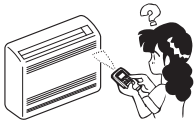
<p>Постоянно перегорает предохранитель или выключатель.</p> 	<p>Оболочка кабеля потрескалась. Кабель питания сильно нагревается.</p> <p style="text-align: center;">⚠ ОСТОРОЖНО</p> <p>Если повредился шнур питания, во избежание несчастного случая обратитесь к Вашему дилеру или квалифицированному инженеру, чтобы заменить шнур.</p>	
<p>Начинаются неполадки в работе телевизора, радиоприемника или иного оборудования.</p> 	<p>Выключатель не включается должным образом.</p> 	<p>Во время работы слышен странный шум.</p> 
<p>Если через отверстия для входа/выхода воздуха попал посторонний предмет и вывел из строя заслоночный механизм, обратитесь к дилеру.</p>	<p>Лампочки RUN (работа) и TIMER (таймер) на дисплее устройства быстро мигают (0,5 сек. ON (вкл) и 0,5 сек. OFF (выкл)) и не работают.</p>	
<p>Если наблюдается ненормальная работа устройства, немедленно отключите питание и снова включите его через 3 минуты. Устройство продолжает работать ненормально даже после его перезапуска с помощью кнопки ON/OFF (вкл/выкл) на пульте дистанционного управления.</p>		

## О многосоставном кондиционере воздуха

### Совместная работа

- Кондиционеры воздуха не могут одновременно работать в различных режимах, например, один прибор - в режиме Охлаждения ("Cool"), а другой прибор - в режиме Отопления ("Heat").
- При работе в различных режимах тот кондиционер воздуха, который включился в режим первым, получит приоритет, что означает, что другой кондиционер воздуха, включившийся позднее, будет работать в режиме вентиляции.
- В тех случаях, когда Вам необходимо предоставить приоритет кондиционеру, включенному позднее, Вам необходимо либо остановить кондиционер, имеющий приоритет в данный момент, либо сделать так, чтобы режим работы приоритетного кондиционера совпадал с режимом работы кондиционера, включенного позднее.

### Автоматический режим

- Когда переключатель режимов на пульте дистанционного управления установлен на автоматический режим ("Auto"), кондиционер воздуха автоматически выбирает Охлаждение ("Cool"), Сушку ("Dry") или Сушку ("Heat") в момент запуска в зависимости от температуры в помещении.
- Во время совместной работы нескольких приборов кондиционера воздуха режимы работы могут автоматически изменяться, реагируя на температуру в различных помещениях; в результате это приведет к остановке наружного прибора. В таком случае необходимо использовать режим ОХЛАЖДЕНИЯ (COOL) или ОТОПЛЕНИЯ (HEAT) вместо АВТОМАТИЧЕСКОГО (AUTO) режима. (Это касается только тех ситуаций, когда используется более, чем один кондиционер воздуха.)

### Операция регенерации хладагента (масляного)

- Если все внутренние приборы не работают в один и тот же продолжительный период времени, производительность охлаждения или обогрева может быть временно снижена. Это происходит вследствие выполнения процесса регенерации хладагента (масляного) в неработающих внутренних приборах. В это время может быть слышен звук хладагента в остановленных внутренних приборах.

# Функция самодиагностики

■ Мы стремимся к постоянному совершенствованию изделий путем установки индикаторов, указывающих на появление каждой из описанных ниже неисправностей:

	Лампочка RUN	Описание неисправности	Причина
Горит лампочка TIMER	Мигает 1 раз	Ошибка датчика 1 теплообменника	• Порван провод датчика 1 теплообменника, плохо подключен разъем
	Мигает 2 раза	Ошибка датчика температуры в помещении	• Обрыв провода датчика температуры в помещении, плохой контакт в соединении
	Мигает 3 раза	Ошибка датчика 3 теплообменника	• Порван провод датчика 3 теплообменника, плохо подключен разъем
	Мигает 5 раз	Ошибка напряжения активного фильтра	• Подается неверное питание
	Мигает 6 раз	Ошибка двигателя внутреннего вентилятора	• Неисправен двигатель вентилятора, плохой контакт в соединении
	Мигает 7 раз	Недостаточное количество хладагента Рабочий клапан закрыт Ошибка датчика 1 теплообменника	• Недостаточное количество хладагента, утечка • Рабочий клапан закрыт • Порван провод датчика 1 теплообменника, плохо подключен разъем

	Лампочка TIMER	Описание неисправности	Причина
Лампочка RUN продолжает мигать	Мигает 1 раз	Ошибка датчика наружной температуры	• Обрыв провода датчика наружной температуры, плохой контакт в соединении
	Мигает 2 раза	Ошибка датчика жидкостной трубы наружного теплообменника	• Обрыв провода датчика жидкостной трубы теплообменника, плохой контакт в соединении
	Мигает 4 раза	Ошибка датчика нагнетательного трубопровода	• Поврежден провод датчика нагнетательного трубопровода. Слабый контакт соединителя
	Мигает 5 раза	Сбой датчика всасывающей трубки	• Порван провод датчика всасывающей трубки, плохо подключен разъем

Горит лампочка RUN	Мигает 1 раз	Отсутствие тока	• Блокировка компрессора, размыкание фазы на выходе компрессора, короткое замыкание транзистора в сети питания, закрывание рабочего клапана
	Мигает 2 раза	Неисправность наружного блока	• Неисправен транзистор в сети питания, неисправна магистраль компрессора • Обрыв провода датчика выпускной трубы, плохой контакт в соединении • Засорение компрессора
	Мигает 3 раза	Чрезмерный ток	• Перегрузка, избыток хладагента в системе
	Мигает 4 раза	Ошибка транзистора	• Транзистор поврежден
	Мигает 5 раз	Перегрев компрессора	• Недостаток хладагента, неисправный датчик выпускной трубы, закрыт рабочий клапан
	Мигает 6 раз	Ошибка передачи сигнала	• Неисправность в системе электропитания. Обрыв сигнального провода, неисправность платы внутреннего/ наружного блока
	Мигает 7 раз	Ошибка двигателя внешнего вентилятора	• Дефектный двигатель вентилятора, плохое соединение разъема
	Продолжает мигать	Защита системы охлаждения от высокого давления	• Избыток газа, короткое замыкание наружного модуля
Лампочка RUN мигает два раза	Мигает 2 раза	Заблокирован ротор	• Неисправен компрессор • Размыкание фазы компрессора • Неисправны платы наружного блока



