

# INOX



# PROF



## Системы дымоудаления

*Модульный дымоход из нержавеющей стали  
т.м. «EXPO INOX» Италия*

**INNOV**

**PROF**





Компания «ИноксПроф» — официальный представитель в России итальянского производителя изделий из нержавеющей стали для систем дымоудаления «Exro Inox».

Производитель «ExroInox» получил известность во всём мире благодаря профессиональному подходу к разработке конструктивных элементов из нержавеющей стали и высокому качеству продукции. Успешно развиваясь с 1990 г. «Exro Inox» внедряет современные технологии для решения задач любой сложности. Для производства продукции используются только высококачественные материалы – жаропрочная и кислотостойкая нержавеющая сталь, медь, минеральный утеплитель.

Модульные системы дымоходов обладают длительным сроком полезного использования и гармонично вписываются в любой интерьер.

Вся продукция «ExroInox» сертифицирована для реализации на территории России, а также имеет европейские сертификаты качества.

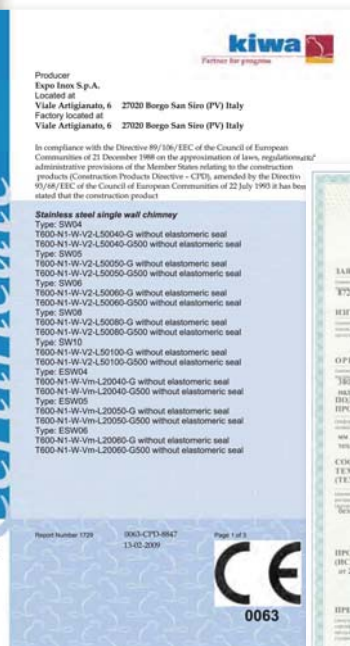

## Содержание

1. Технические характеристики	стр. 6
2. Монтаж систем дымоудаления	стр. 11
3. Техническое обслуживание	стр. 13
4. Модульный дымоход одностенный	стр. 14
5. Модульный дымоход двустенный с теплоизоляцией	стр. 48
6. Таблица весов для одностенных элементов	стр. 77
7. Таблица весов для двустенных элементов	стр. 78

## Технические характеристики

Системы дымоудаления для оборудования, работающем на газообразном или жидком топливе, проектируются из труб и фасонных частей, изготовленных из нержавеющей стали марки AISI 316.

Системы дымоудаления для оборудования, работающем на твердом топливе, проектируются из труб и фасонных частей, изготовленных из нержавеющей стали марки AISI 304.

Толщина стали для одностенных, двустенных труб и фасонных частей составляет 0,4-0,6 мм и зависит от диаметра.

Толщина стенки	Диаметр одностенной трубы	Диаметр двустенной трубы
0,4 мм	80 – 200 мм	80 – 200 мм
0,5 мм	220 – 500 мм	220 – 500 мм
0,6 мм	> 500 мм	> 500 мм

Для двустенных труб и фасонных частей используется минеральная теплоизоляция толщиной 25 или 50 мм, плотностью 100 кг/м<sup>3</sup>. Рабочая температура двустенного дымохода до 550°C.

Для уплотнения раструбных соединений в соответствии со специальными требованиями по проекту используются силиконовые манжеты, которые обеспечивают максимальную герметичность стыков. Для такой конструкции предельная температура составит 200°C. Схемы поэлементного устройства дымоходов приведены на рисунках 1 и 2.

В нижней части дымохода устанавливается конденсатоотводчик. Отвод конденсата необходимо осуществить через гибкий шланг в емкость. Конденсат от конденсатоотводчика может удаляться в канализацию через гидрозатвор.

Выше конденсатоотводчика, при использовании газообразного или жидкого топлива, устанавливается ревизия, при использовании твердого топлива — сборник золы. Для возможности обслуживания дымохода необходимо предусмотреть доступ к люкам ревизии или сборника золы.

На рисунке 3 приведена схема устройства дымоходов.

Рисунок 1.  
Схема поэтапного устройства дымохода,  
прокладываемого в канале

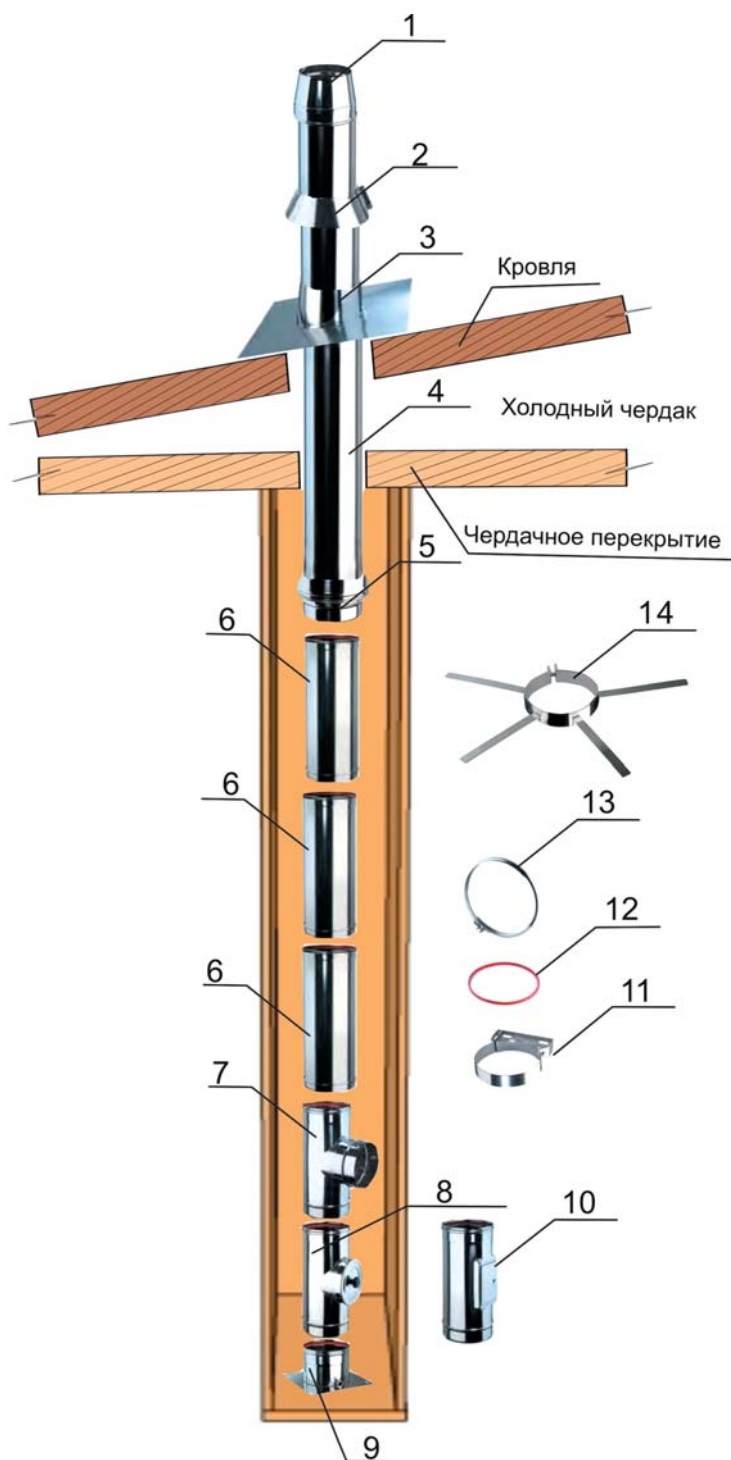

№	Обозначение по каталогу	Наименование элемента
1	EXTTCDPC...	Коническое окончание
2	L316EXFAPS2S	Фартук
3	L316EXFPS5S	Кровельный элемент с регулируемым углом наклона 5°/30°
4	EXTDP1C...	Труба двустенная
5	EXRCIDP...	Переходник с одностенной трубы на двустенную
6	L316EXTA1S...	Труба одностенная
7	L316EXT69S...	Тройник 90°
8	L316EXISPSS...	Труба с ревизией (устанавливается для жидкого и газообразного топлива)
9	L316EXPPCSS...	Основание дымохода с боковым конденсатоотводчиком
10	L316EXERC...	Сборник золы (устанавливается для твердого топлива)
11	L316EXCOLSS... BFL316CREG...	Хомут настенный Хомут настенный регулируемый
12	L316EX2GN...	Уплотнительная манжета. Устанавливается на каждом раструбном соединении (для жидкого и газообразного топлива при температуре дымовых газов до 200°C)
13	L316EXFACSS...	Хомут зажимной (устанавливается на каждом раструбном соединении)
14	L316EXCD	Хомут дистанционный

Рисунок 2.  
Схема поэлементного устройства дымохода, прокладываемого в канале с применением гибких труб ExpoFlex

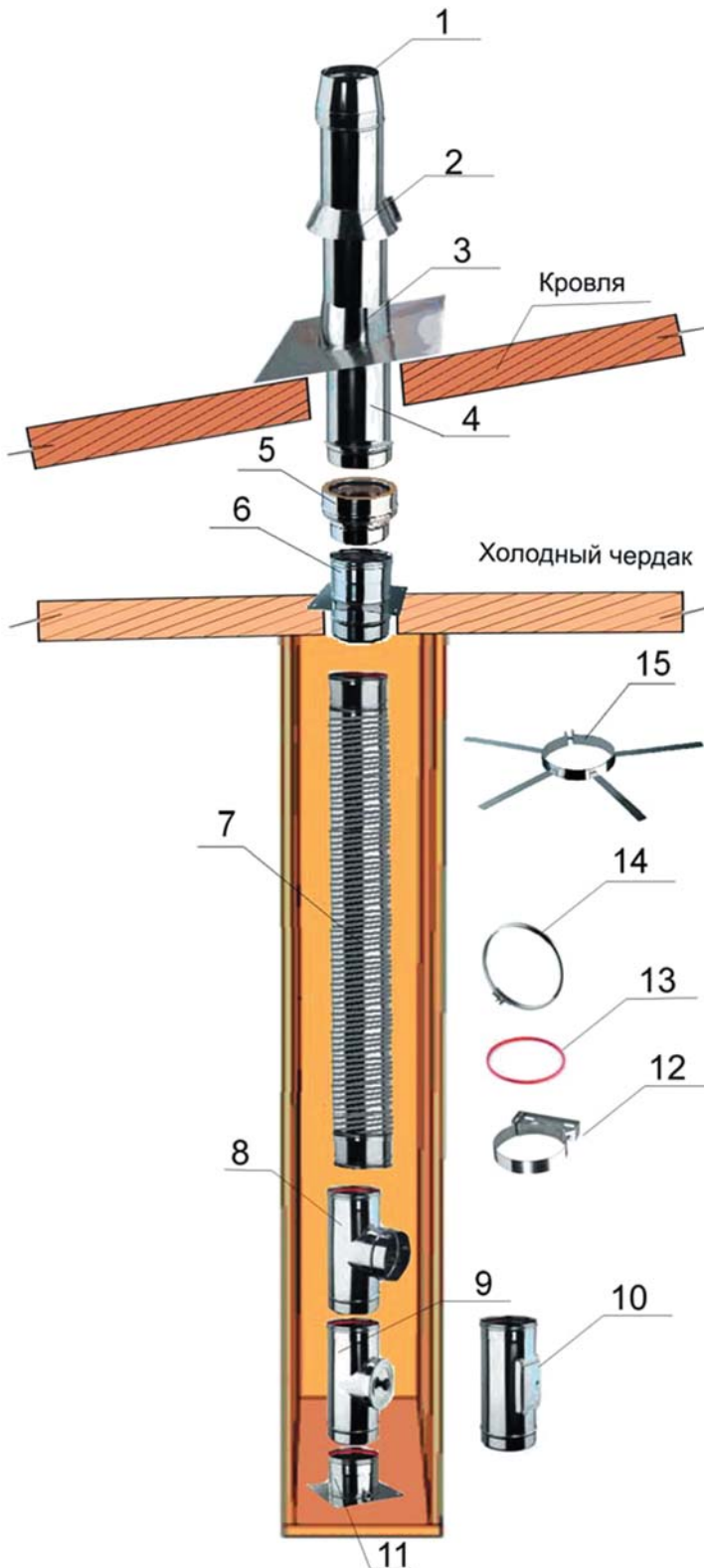

№	Обозначение по каталогу	Наименование элемента
1	EXTTCDPC...	Коническое окончание
2	L316EXFAPS2S	Фартук
3	L316EXFAPS5S	Кровельный элемент с регулируемым углом наклона 5°/30°
4	EXTDP1C...	Труба двустенная
5	EXRCIDP...	Переходник с одностенной трубы на двустенную
6	L316EXPISS...	Промежуточная опора
7	316EXDP...	Труба гибкая ExpoFlex
8	L316EXT69S...	Тройник 90°
9	L316EXISPSS...	Труба с ревизией (устанавливается для жидкого и газообразного топлива)
10	L316EXERC...	Сборник золы (устанавливается для твердого топлива)
11	L316EXPPCS...	Основание дымохода с боковым конденсатоотводчиком
12	L316EXCOLSS... BFL316CREG...	Хомут настенный Хомут настенный регулируемый
13	L316EX2GN...	Уплотнительная манжета. Устанавливается на каждом раструбном соединении (для жидкого и газообразного топлива при температуре дымовых газов до 200°C)
14	L316EXFACSS...	Хомут зажимной (устанавливается на каждом раструбном соединении)
15	L316EXCD	Хомут дистанционный



Рисунок 3.  
Схема поэлементного устройства дымохода из двустенных (утепленных) труб

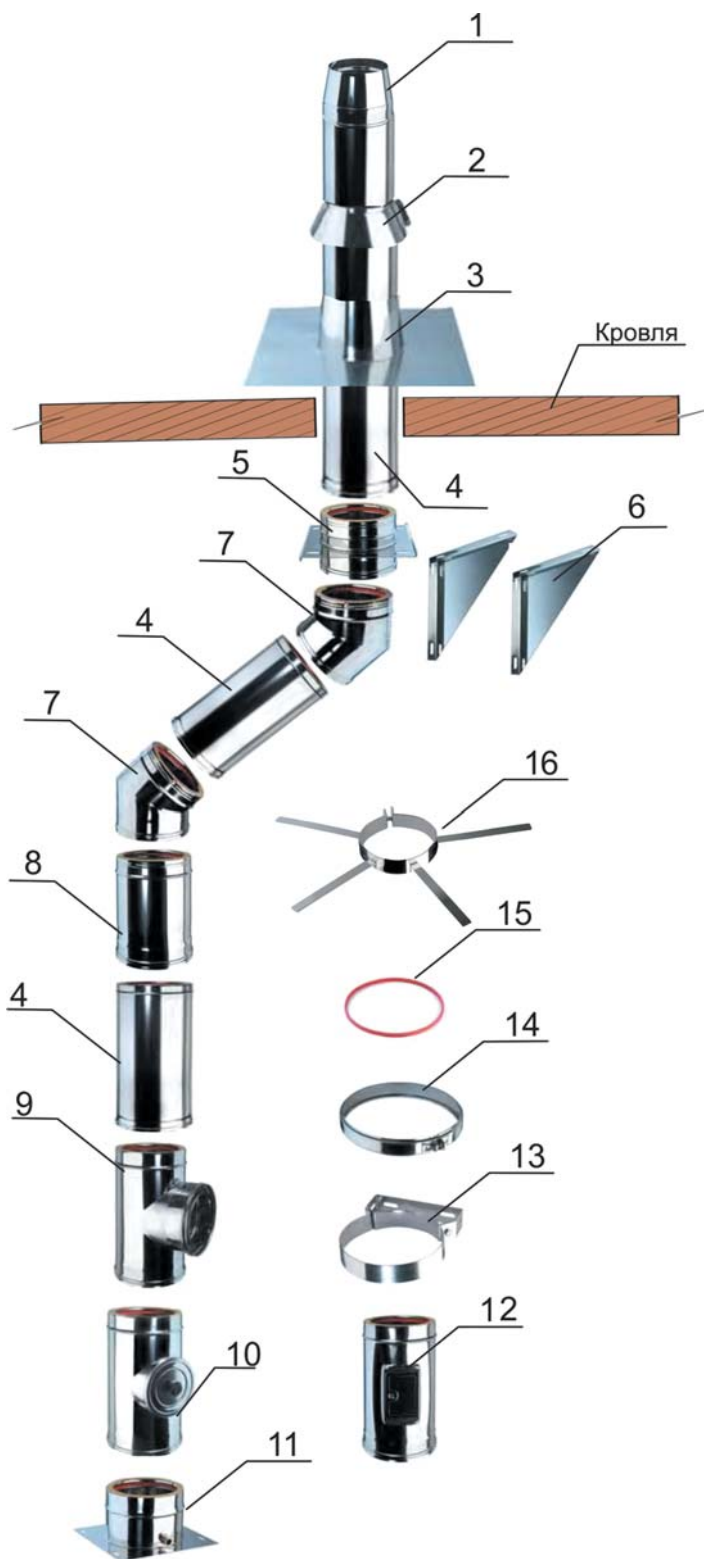

№	Обозначение по каталогу	Наименование элемента
1	EXTTCDPC...	Коническое окончание
2	EXFASCAC...	Фартук
3	EXFALDPC...	Кровельный элемент
	EXFALDR5C...	Кровельный элемент с регулируемым углом наклона 5°/30°
	EXFALDR3C...	Кровельный элемент с регулируемым углом наклона 30°/45°
4	EXTDP1C...	Труба длиной 1 м
	EXTDP5C...	Труба длиной 0,5 м
	EXTDP2C...	Труба длиной 0,33 м
	EXTDP25C...	Труба длиной 0,25 м
5	EXPIASIC...	Промежуточная опора
6	EXCSDP...	Крепления для опоры
7	EXGDP15C...	Отвод 15°
	EXGDP30C...	Отвод 30°
	EXGDP45C...	Отвод 45°
8	EXETDP4C...	Раздвижной телескопический элемент
9	EXRTDPC...	Тройник 90°
	EXRTDPCU...	Тройник 90° с одностенным отводом диаметром 80 мм
10	EXTSIDPS...	Ревизия (устанавливается для жидкого и газообразного топлива)
11	EXPIASTRC...	Основа дымохода с боковым конденсатоотводчиком
12	EXDPERC...	Сборник золы (устанавливается для твердого топлива)
13	EXCOLC...	Хомут настенный
	BFEXCOLCREG...	Хомут настенный регулируемый
14	EXFASCDS...	Хомут зажимной (устанавливается на каждом раструбном соединении)
15	L316EX2GN...	Уплотнительная манжета. Устанавливается на каждом раструбном соединении (для жидкого и газообразного топлива)
16	L316EXCD	Хомут дистанционный

Рисунок 4.  
 Схема устройства дымоходов для дома  
 с поквартирным отоплением

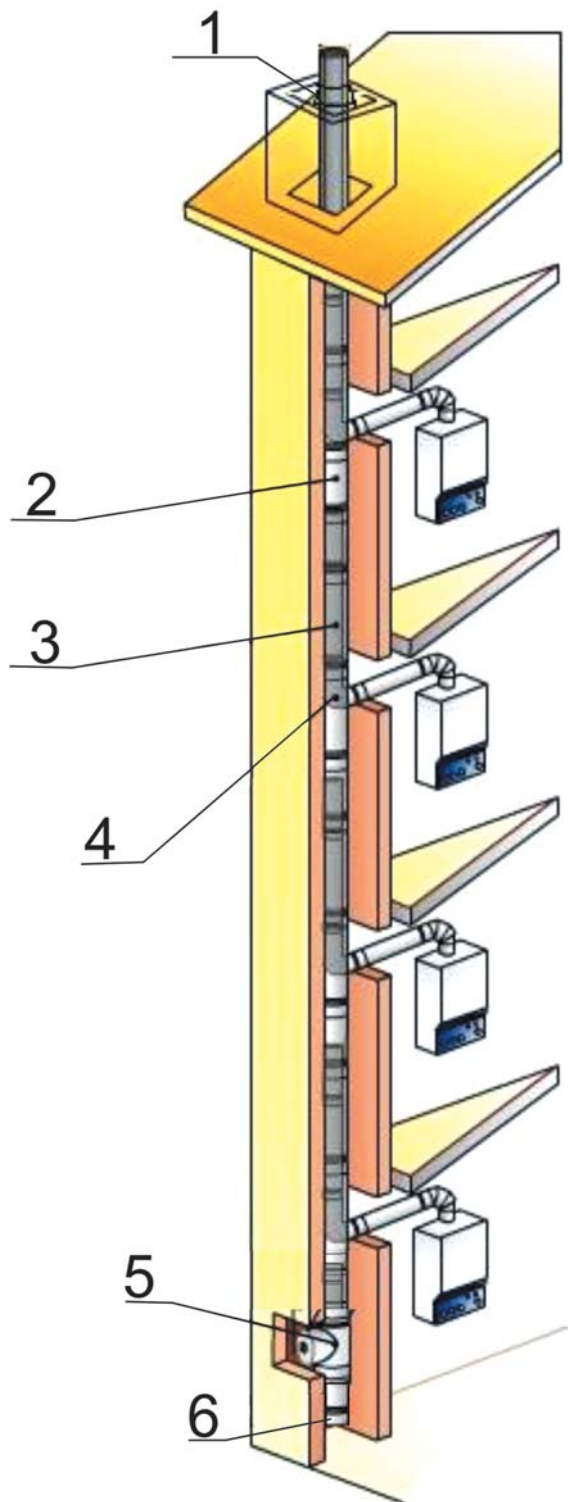

№	Обозначение по каталогу	Наименование элемента
1	BFL316FPPSSF	Кровельный элемент из нержавеющей стали с фартуком
2	L316EXTA5S...	Труба одностенная, длина 0,5 м
3	L316EXTA1S	Труба одностенная, длина 1 м
4	L316EXT69SU...	Тройник 90 с отводом 80 мм
5	L316EXISPSS...	Труба с ревизией
6	L316EXPPCS...	Основание дымохода с боковым конденсатоотводчиком

## Монтаж систем дымоудаления

Монтаж систем дымоудаления должен осуществляться в соответствии с требованиями СП7.13130.2009, а так же настоящими рекомендациями по установке дымоходов при участии квалифицированного персонала.

ООО "ИноксПроф" не несет ответственности за ущерб, вызванный ошибками при монтаже, а также за использование комплектующих деталей и материалов, не согласованных ООО "ИноксПроф" к применению.

Трубы и фасонные части соединяются на самоцентрирующихся раструбах (см. рисунок 5).

Рисунок 5

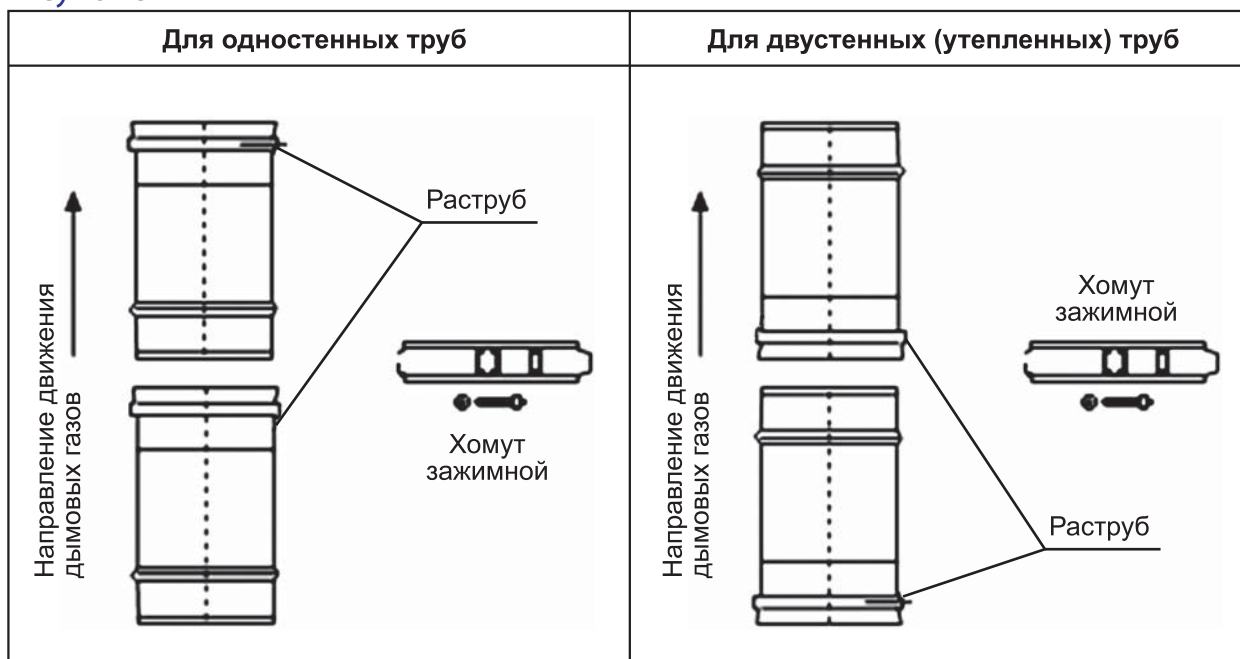

Перед началом монтажа необходимо осмотреть соединяемые трубы и фасонные части.

На поверхности соединяемых труб и фасонных частей не должно быть вмятин, трещин, прорывов. Соединяемые поверхности должны быть чистыми.

Трубы и фасонные части устанавливаются, соблюдая направление движения дымовых газов, указанное стрелкой на их наружной поверхности.

Для дымохода, имеющего уровень рабочего давления P1, необходимо в канавку раструба поместить уплотнительную манжету. Перед началом соединения необходимо смазать спрей-смазкой или жидким мылом наружную поверхность патрубка, вставляемого в раструб.

После выполнения соединения двух деталей необходимо установить на раструбе и закрепить зажимной хомут, убедившись, что винт хорошо зажат. На каждом хомуте приведены 2 цифры, обозначающие наружный диаметр трубы.

Хомут установлен правильно, если (см. рисунок б):

- для одностенных труб и фасонных частей – большее значение диаметра располагается снизу;
- для двустенных труб и фасонных частей – большее значение диаметра располагается сверху.

При монтаже необходимо устанавливать элементы крепления согласно проекта.

Последовательность монтажа креплений для установки промежуточной пластины или основания дымохода:

- закрепить два элемента пары креплений на стене, создавая между ними плоскость горизонтальной опоры; затем закрепить промежуточную пластину или основание дымохода, как показано на рисунке 7а или на рисунке 7б, прикрутив гайки к соответствующим болтам.

### Расстановка креплений

Промежуточные пластины с парой креплений следует устанавливать над раздвижными (телескопическими) элементами.

Дымоходы следует крепить к строительным конструкциям настенными хомутами.

Максимальное расстояние между настенными хомутами следует принимать при диаметре дымохода:

- от 80 до 250 мм — 4,0 м,
- 300 мм — 3,0 м;
- 350 мм и более — 1,0 м.

При высоте одностенного дымохода 1,5 м, двустенного 2,0 м и более над кровлей необходимо предусматривать установку на дымоходе хомута растяжки. При высоте дымохода от 3,0 до 4,0 м необходимо предусматривать установку дополнительного хомута растяжки. При высоте дымохода более 4,0 м дымоход необходимо крепить на жесткой опоре.



Рисунок 6. Хомут зажимной Ø130



Рисунок 7а. Установка пары креплений с промежуточной пластиной

Рисунок 7б. Установка пары креплений с основой дымохода

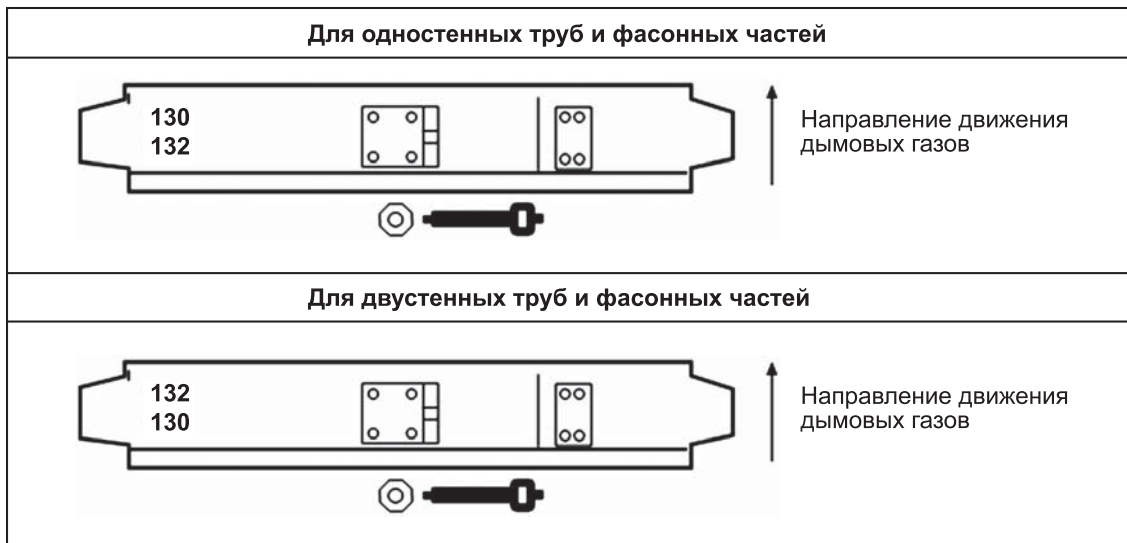
На вертикальных участках дымохода необходимо устанавливать опоры промежуточные (основные) и фиксировать их к стене через каждые 6-8 метров.

Хомут настенный следует устанавливать через каждые 2,5 метра на вертикальных участках и через 1,5 метра на наклонных участках диаметром до 350 мм. Для диаметров свыше 350 мм монтаж настенных хомутов рекомендуется выполнять через 1,0 м.

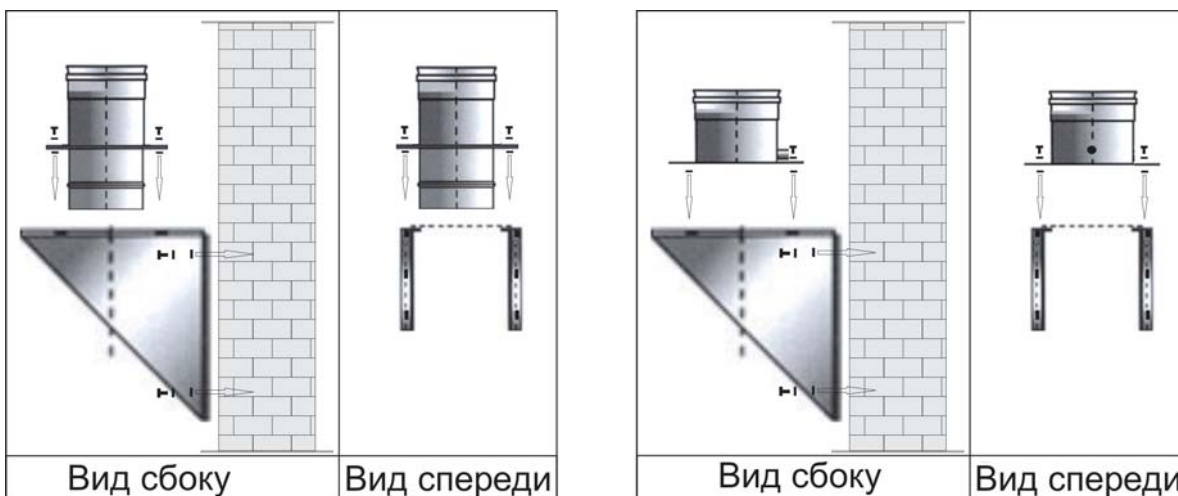
При высоте дымовой трубы над кровлей свыше 1,2 метров необходимо устанавливать хомут растяжки. Для дымохода высотой от 3,0 до 4,0 м над кровлей необходим дополнительный хомут растяжки. Если высота дымохода над кровлей превышает 4,0 м, то дымоход требуется крепить к жесткой опоре.

Высота дымовых труб над кровлей и строениями регламентируется следующими нормами и правилами:

- не менее 500 мм - над коньком кровли при расположении трубы на расстоянии до 1,5 м от конька;
- не ниже конька кровли - при расположении дымовой трубы на расстоянии до 1,5 м от конька;
- не ниже линии, проведенной от конька вниз под углом 10° к горизонту, - в случае, если труба дымовая расположена от конька на расстоянии более 3 м.

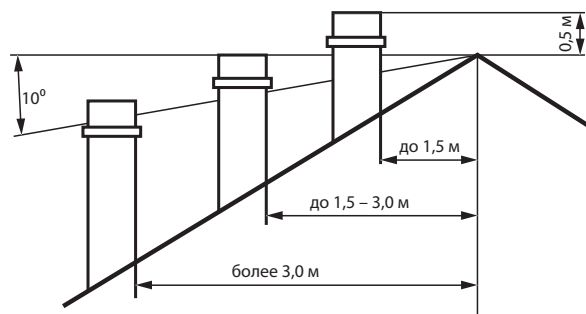

Для гидроизоляции кровли (в месте пересечения с дымовой трубой) применяются кровельные элементы, выбор которых зависит от угла наклона кровли и фартук.

Диаметр дымовой трубы выбирается в зависимости от типа и мощности отопительного прибора, вида топлива и предполагаемой высоты дымохода, с учетом рекомендаций производителей отопительных приборов или расчетов специалистов.

Квалифицированные специалисты нашей компании помогут Вам в выборе оптимальной конструкции дымохода и его элементов в зависимости от заданных условий (тип отопления, прибора, высота строения, тип кровли и т.д.).

## Техническое обслуживание

Техническое обслуживание дымоходов должен производить квалифицированный персонал со следующей периодичностью для оборудования, работающего на:

- газообразном топливе – 1 раз в год
- жидком топливе – каждые полгода
- твердом топливе – каждые 3 месяца

Чистка дымохода должна осуществляться с помощью специального оборудования согласно установленным требованиям и правилам безопасности.

Для проведения чистки в основании дымохода предусмотрена установка ревизии или сборника золы (для твердотопливных котлов).

Во время проведения техобслуживания следует проверять наличие свободного стока жидкости из конденсатоотводчика.

При техническом обслуживании проверяются также узлы соединения элементов, целостность внутренней стенки дымохода.







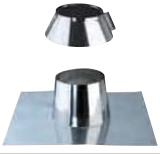

## Трубы одностенные, фасонные части и элементы креплений

Изображение	Обозначение	Наименование	№ стр.
	L316EXTA1S...	Труба длиной 1 м	22
	L316EXTA5S...	Труба длиной 0,5 м	22
	L316EXTA2S...	Труба длиной 0,25 м	23
	L316EXEPS4S...	Раздвижной телескопический элемент 250-350 мм	23
	L316EXEPS2S...	Раздвижной телескопический элемент 200-300 мм	24
	L316EXEPS3S...	Раздвижной телескопический элемент 300-450 мм	24
	L316EXGA90X...	Отвод трехсегментный 90° T.I.G.	25
	L316EXGA45X...	Отвод 45° T.I.G.	25
	L316EXGA90S...	Отвод четырехсегментный 90°	26
	L316EXGA45S...	Отвод 45° T.I.G.	26
	L316EXGAGIR...	Отвод поворотный регулируемый	27
	BFL316GA90SI...	Отвод 90° со встроенной ревизией	27
	L316EXT64S...	Тройник 45°	28
	L316EXT69S...	Тройник 90°	28

## Трубы одностенные, фасонные части и элементы креплений

Изображение	Обозначение	Наименование	№ стр.
	L316EXT69SU...	Тройник 90° с отводом диаметром 80 мм	29
	L316EXISPSS...	Труба с ревизией	29
	L316EXISN...	Ревизия встроенная	30
	L316EXERC...	Сборник золы	30
	L316EXPF...	Элемент трубы с резьбовым отводом для подключения газоанализатора	31
	L316EXPFT...	Элемент трубы с резьбовым отводом для подключения газоанализатора и приборов измерения температуры	31
	L316EXFPS3S...	Фартук с регулируемым углом наклона 30° - 45°	32
	L316EXFPSS...	Фартук	32
	L316EXFPS5S...	Фартук с регулируемым углом наклона 5° - 30°	33
	BFL316FPS3SF...	Фартук с регулируемым углом наклона 30° - 45° с защитным хомутом фартука и свинцовой основой дымохода	33

## Трубы одностенные, фасонные части и элементы креплений









Изображение	Обозначение	Наименование	№ стр.
	L316EXFAPS2S...	Защитный хомут фартука	34
	BFL316FPPSSF...	Фартук с защитным хомутом фартука	34
	BFL316FPS5SF...	Фартук с регулируемым углом наклона 5° - 30° с защитным хомутом фартука и свинцовой основой дымохода	35
	L316EXCOLSS...	Хомут настенный	35
	BFL316CREG...	Хомут настенный регулируемый	36
	L316EXMMA...	Соединительная муфта внутренняя	36
	L316EXFFA...	Соединительная муфта раструбная	37
	L316EXPISS...	Промежуточная пластина (без креплений)	37
	L316EXCS...	Пара креплений для промежуточной пластины и основы дымохода	38
	L316EXPPCS...	Основа дымохода с боковым конденсатоотводчиком	38



## Трубы одностенные, фасонные части и элементы креплений

Изображение	Обозначение	Наименование	№ стр.
	GBL316SCARSSL...	Конденсатоотводчик с боковым выходом	39
	L316EXFACSS...	Хомут зажимной	39
	L316EXSCARSS...	Конденсатоотводчик	40
	BFL316SCL...	Конденсатоотводчик (экономичный вариант)	40
	L316EXTC...	Заглушка	41
	BFL316TCL...	Заглушка (экономичный вариант)	41
	BFL316CCMONO...	Зонт для одностенных труб с обжимным хомутом	42
	L316EXCAIS...	Зонт	42
	L316EXTAPSS...	Дефлектор	43
	L316EXTTC...	Коническое окончание	43

## Трубы одностенные, фасонные части и элементы креплений

Изображение	Обозначение	Наименование	№ стр.
	L316EXFCPSS...	Хомут растяжки	44
	L316EXCD...	Хомут дистанцирующий	44
	BFL316RT...	Простой переходник с регулировкой тяги	45
	BFL316POVALE...	Декоративная овальная пластина из нержавеющей стали	45
	L316EXQT...	Переходник с квадратной трубы на круглую	46
	L316EX2GN...	Уплотнительная манжета	46
	BFL316ST...	Хомут крепежный крышный	47
	STREG...	Универсальная дистанционная распорка	47

## Трубы одностенные, фасонные части и элементы креплений

Изображение	Обозначение	Наименование	№ стр.
	BFL316PTFI...	Нижняя теплозащитная пластина	48
	BFL316PTFS...	Верхняя теплозащитная пластина	48
	L316EXRAI...	Переходник на больший диаметр	49
	L316EXRCI...	Переходник на меньший диаметр	49

## Труба одностенная, длина 1 м

Базовый элемент для изготовления вертикального дымохода и/или его горизонтальных участков.

Длина элемента 1000 мм, монтажная высота равна 940 мм.

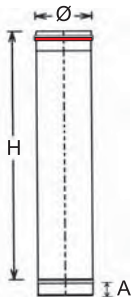

## Труба одностенная, длина 0,5 м

Базовый элемент для изготовления вертикального дымохода и/или его горизонтальных участков.

Длина элемента 500 мм, монтажная высота равна 440 мм.

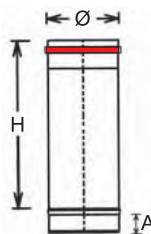

Ø	H	A		
80	940	54		
100	940	54		
110	940	54		
120	940	54		
125	940	54		
130	940	54		
140	940	54		
150	940	54		
160	940	54		
180	940	54		
200	940	54		
220	940	54		
250	940	54		
300	940	54		
350	940	54		
400	940	54		
450	940	54		
500	940	54		
550	940	54		
600	940	54		
650	940	54		
700	940	54		
750	940	54		
800	940	54		

L316EXTA1S...

Ø	H	A		
80	440	54		
100	440	54		
110	440	54		
120	440	54		
125	440	54		
130	440	54		
140	440	54		
150	440	54		
160	440	54		
180	440	54		
200	440	54		
220	440	54		
250	440	54		
300	440	54		
350	440	54		
400	440	54		
450	440	54		
500	440	54		
550	440	54		
600	440	54		
650	440	54		
700	440	54		
750	440	54		
800	440	54		

L316EXTA5S...

Пример условного обозначения:

... L316EXTA1S8  
 обозначение марки стали  
 обозначение трубы  
 диаметр трубы, см

## Труба одностенная, длина 0,25 м

Базовый элемент для изготовления вертикального дымохода и/или его горизонтальных участков.

Длина элемента 250 мм, монтажная высота равна 190 мм.

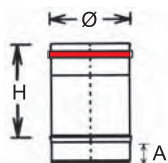

## Раздвижной (телескопический) элемент 250-350 мм

Используется на вертикальных или горизонтальных участках в случаях, когда невозможно использовать стандартные элементы. Не должен подвергаться нагрузкам, поэтому при использовании на вертикальных участках требуется применение промежуточного крепления в верхней части. Длина элемента регулируется от 250 до 350 мм.

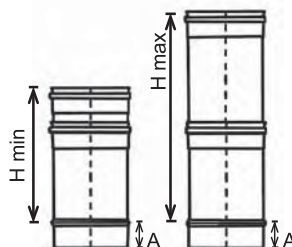

Ø	H	A		
80	190	54		
100	190	54		
110	190	54		
120	190	54		
125	190	54		
130	190	54		
140	190	54		
150	190	54		
160	190	54		
180	190	54		
200	190	54		
220	190	54		
250	190	54		
300	190	54		
350	190	54		
400	190	54		
450	190	54		
500	190	54		
550	190	54		
600	190	54		
650	190	54		
700	190	54		
750	190	54		
800	190	54		

L316EXTA2S...

Ø	H min	H max	A	
80	250	350	54	
100	250	350	54	
110	250	350	54	
120	250	350	54	
125	250	350	54	
130	250	350	54	
140	250	350	54	
150	250	350	54	
160	250	350	54	
180	250	350	54	
200	250	350	54	
220	250	350	54	
250	250	350	54	
300	250	350	54	
350	250	350	54	
400	250	350	54	
450	250	350	54	
500	250	350	54	
550	250	350	54	
600	250	350	54	
650	250	350	54	
700	250	350	54	
750	250	350	54	
800	250	350	54	

L316EXEPS4S...

Пример условного обозначения:

L316EXTA2S8

обозначение марки стали

обозначение трубы

... диаметр трубы, см

## Раздвижной (телескопический) элемент 200-300 мм

Используется на вертикальных или горизонтальных участках в случаях, когда невозможно использовать стандартные элементы. Не должен подвергаться нагрузкам, поэтому при использовании на вертикальных участках требуется применение промежуточного крепления в верхней части. Длина элемента регулируется от 200 до 300 мм.

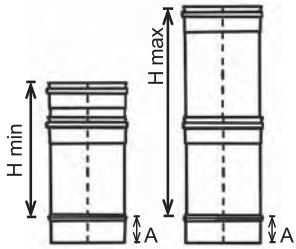

## Раздвижной (телескопический) элемент 300-450 мм

Используется на вертикальных или горизонтальных участках в случаях, когда невозможно использовать стандартные элементы. Не должен подвергаться нагрузкам, поэтому при использовании на вертикальных участках требуется применение промежуточного крепления в верхней части. Длина элемента регулируется от 300 до 450 мм.

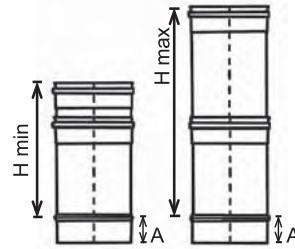

Ø	H min	H max	A	
80	200	300	54	
100	200	300	54	
110	200	300	54	
120	200	300	54	
125	200	300	54	
130	200	300	54	
140	200	300	54	
150	200	300	54	
160	200	300	54	
180	200	300	54	
200	200	300	54	
220	200	300	54	
250	200	300	54	
300	200	300	54	
350	200	300	54	
400	200	300	54	
450	200	300	54	
500	200	300	54	
550	200	300	54	
600	200	300	54	
650	200	300	54	
700	200	300	54	
750	200	300	54	
800	200	300	54	

L316EXEPS2S...

Ø	H min	H max	A	
80	300	450	54	
100	300	450	54	
110	300	450	54	
120	300	450	54	
125	300	450	54	
130	300	450	54	
140	300	450	54	
150	300	450	54	
160	300	450	54	
180	300	450	54	
200	300	450	54	
220	300	450	54	
250	300	450	54	
300	300	450	54	
350	300	450	54	
400	300	450	54	
450	300	450	54	
500	300	450	54	
550	300	450	54	
600	300	450	54	
650	300	450	54	
700	300	450	54	
750	300	450	54	
800	300	450	54	

L316EXEPS3S...

Пример условного обозначения:

... L316EXEPS3S8  
 обозначение марки стали  
 обозначение трубы  
 диаметр трубы, см

## Отвод одностенный 90° T.I.G.

Состоит из четырех герметически сваренных между собой частей.  
Позволяет менять направление дымохода на 90° с возможностью установки, как на вертикальных, так и горизонтальных участках.

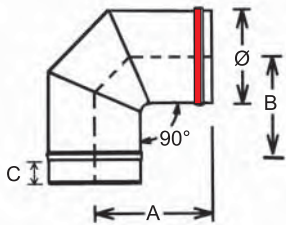

Ø	A	B	C	
80	130	80	54	
100	145	95	54	
110	150	100	54	
120	150	100	54	
125	—	—	—	
130	155	105	54	
140	155	105	54	
150	160	110	54	
160	175	125	54	
180	180	130	54	
200	185	135	54	
220	220	170	54	
250	250	180	54	
300	300	200	54	
350	—	—	—	
400	—	—	—	
450	—	—	—	
500	—	—	—	
550	—	—	—	
600	—	—	—	
650	—	—	—	
700	—	—	—	
750	—	—	—	
800	—	—	—	

**L316EXGA90X...**

## Отвод одностенный 45° T.I.G.

Состоит из двух герметически сваренных между собой частей.  
Позволяет менять направление дымохода на 45° с возможностью установки, как на вертикальных, так и горизонтальных участках.

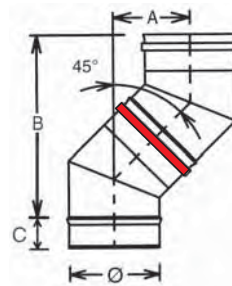

Ø	A	B	C	
80	100	220	54	
100	100	220	54	
110	100	230	54	
120	100	240	54	
125	—	—	—	
130	100	250	54	
140	110	260	54	
150	130	300	54	
160	130	300	54	
180	130	310	54	
200	140	310	54	
220	140	330	54	
250	160	350	54	
300	160	410	54	
350	—	—	—	
400	—	—	—	
450	—	—	—	
500	—	—	—	
550	—	—	—	
600	—	—	—	
650	—	—	—	
700	—	—	—	
750	—	—	—	
800	—	—	—	

**L316EXGA45X...**

Пример условного обозначения:

**L316EXGA90X8**

обозначение марки стали

обозначение фасонной части

... диаметр фасонной части, см

## Отвод одностенный 90°

Состоит из четырех герметически сваренных между собой частей.  
Позволяет менять направление дымохода на 90° с возможностью установки, как на вертикальных, так и горизонтальных участках.

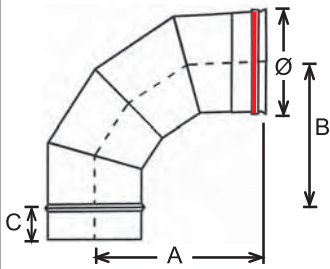

Ø	A	B	C
80	130	80	54
100	145	95	54
110	150	100	54
120	150	100	54
125	155	105	54
130	155	105	54
140	155	105	54
150	160	110	54
160	175	125	54
180	180	130	54
200	185	135	54
220	220	170	54
250	250	180	54
300	300	200	54
350	343	288	54
400	368	313	54
450	393	338	54
500	418	363	54
550	443	388	54
600	468	413	54
650	562	507	54
700	587	532	54
750	612	557	54
800	637	582	54

**L316EXGA90S...**

## Отвод одностенный 45° (применяется ограничено для диаметров 400 мм и более)

Состоит из двух герметически сваренных между собой частей.  
Позволяет менять направление дымохода на 45° с возможностью установки, как на вертикальных, так и горизонтальных участках.

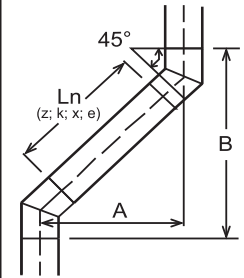
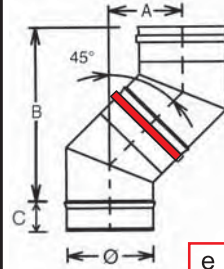

**OFFSET**

$A = (Ln \times 0,707) + A1$ ; Пример:  $Dn=130, Ln=940; A = (940 \times 0,707) + 100 = 765$  mm  
 $B = (Ln \times 0,707) + B1$ ; Пример:  $Dn=130, Ln=940; B = (940 \times 0,707) + 250 = 915$  mm

Ø	C	Ln							
		z = 1 m 940 mm		k = 0,50 m 440 mm		x = 0,25 m 190 mm		e = 0 m	
		A	B	A	B	A	B	A1	B1
80	54	765	885	411	531	234	354	100	220
100	54	765	885	411	531	234	354	100	220
110	54	765	895	411	541	234	364	100	230
120	54	765	905	411	551	234	374	100	240
125	54	765	905	411	551	234	374	100	240
130	54	765	915	411	561	234	384	100	250
140	54	775	925	421	571	244	394	110	260
150	54	795	965	441	611	264	434	130	300
160	54	795	965	441	611	264	434	130	300
180	54	795	975	441	621	264	444	130	310
200	54	805	975	451	621	274	444	140	310
220	54	805	995	451	641	274	464	140	330
250	54	825	1015	471	661	294	484	160	350
300	54	825	1075	471	721	294	544	160	410
350	54	870	1160	516	806	339	629	205	495
400	54	885	1195	531	841	354	664	220	530
450	54	899	1231	545	877	368	700	234	566
500	54	914	1266	560	912	383	735	249	601
550	54	929	1301	575	947	398	770	264	636
600	54	943	1337	589	983	412	806	278	672
650	54	958	1372	604	1018	427	841	293	707
700	54	973	1408	619	1054	442	877	308	743
750	54	987	1443	633	1089	456	912	322	778
800	54	1002	1478	648	1124	471	947	337	813

**L316EXGA45S...**

Пример условного обозначения:

**L316EXGA90S8**

обозначение марки стали

обозначение фасонной части

...

диаметр фасонной части, см



### Отвод поворотный регулируемый

Отвод состоит из поворотных элементов, которые позволяют выбрать необходимый угол поворота (от 0° до 90°). При диаметре до 180 мм поставляется в комплекте с уплотнительными манжетами и может устанавливаться при положительных значениях давления в дымоходе, повышенной влажности дымовых газов и температуре до 160°C. При диаметре более 180 мм, поставляется без уплотнительных манжет и предназначен для работы с отрицательными значениями давления в дымоходе и нормальной влажности дымовых газов.

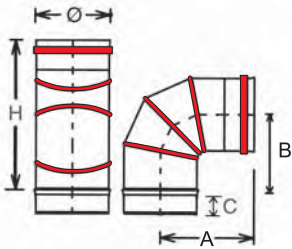

Ø	H	A	B	C
80	200	165	115	54
100	230	170	120	54
110	250	175	125	54
120	250	180	130	54
125	250	180	130	54
130	260	185	135	54
140	260	190	140	54
150	260	195	145	54
160	285	200	150	54
180	310	205	155	54
200	315	210	160	54
220	380	265	210	54
250	465	300	255	54
300	500	340	270	54
350	-	-	-	-
400	-	-	-	-
450	-	-	-	-
500	-	-	-	-
550	-	-	-	-
600	-	-	-	-
650	-	-	-	-
700	-	-	-	-
750	-	-	-	-
800	-	-	-	-

**L316EXGAGIR...**

### Отвод одностенный 90° со встроенной ревизией

Состоит из трех герметически сваренных между собой частей. Позволяет менять направление дымохода на 90° с возможностью установки, как на вертикальных, так и горизонтальных участках. Оснащен ревизионным лючком, что позволяет следить за внутренним состоянием дымохода.

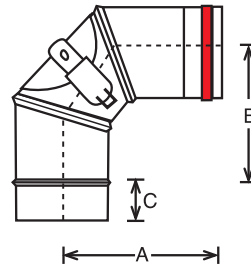

Ø	A	B	C
80	130	80	54
100	145	95	54
110	150	100	54
120	150	100	54
125	155	105	54
130	155	105	54
140	155	105	54
150	160	110	54
160	175	125	54
180	180	130	54
200	185	135	54
220	220	170	54
250	250	180	54
300	300	200	54
350	-	-	-
400	-	-	-
450	-	-	-
500	-	-	-
550	-	-	-
600	-	-	-
650	-	-	-
700	-	-	-
750	-	-	-
800	-	-	-

**BFL316GA90SI...**

Пример условного обозначения:

**L316EXGAGIR8**

... обозначение марки стали

... обозначение фасонной части

... диаметр фасонной части, см

## Тройник 45°

Тройник с углом 45° для отвода дымовых газов в дымоход. Обладает малыми потерями напора.

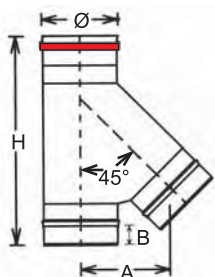

Ø	H	A	B	
80	345	120	54	
100	395	140	54	
110	395	140	54	
120	395	140	54	
125	—	—	—	
130	430	160	54	
140	415	160	54	
150	455	175	54	
160	445	175	54	
180	500	200	54	
200	525	220	54	
220	560	240	54	
250	580	260	54	
300	670	300	54	
350	738	416	54	
400	810	458	54	
450	880	500	54	
500	880	500	54	
550	—	—	—	
600	—	—	—	
650	—	—	—	
700	—	—	—	
750	—	—	—	
800	—	—	—	

L316EXT64S...

## Тройник 90°

Тройник с углом 90° для отвода дымовых газов в дымоход.

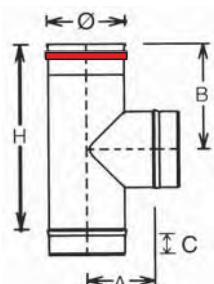

Ø	H	A	B	C
80	190	90	119	54
100	190	100	119	54
110	270	105	162	54
120	270	110	162	54
125	270	115	162	54
130	270	115	162	54
140	270	120	162	54
150	270	125	162	54
160	270	130	162	54
180	440	140	247	54
200	440	150	247	54
220	440	160	247	54
250	190	175	247	54
300	190	200	247	54
350	590	221	265	54
400	590	240	297	54
450	590	265	322	54
500	640	290	347	54
550	690	315	372	54
600	740	340	397	54
650	790	365	422	54
700	840	390	447	54
750	890	415	472	54
800	940	440	497	54

L316EXT69S...

Пример условного обозначения:

... L316EXT64S8  
 обозначение марки стали  
 обозначение фасонной части  
 диаметр фасонной части, см

### Тройник 90° с отводом Ø 80 мм

Используется для отвода дымовых газов в дымоход под углом 90°.

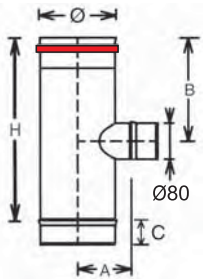

Ø	H	A	B	C
80	—	—	—	—
100	190	100	119	54
110	190	105	119	54
120	190	110	119	54
125	190	115	119	54
130	190	115	119	54
140	190	120	119	54
150	190	125	119	54
160	190	130	119	54
180	190	140	119	54
200	190	150	119	54
220	190	160	119	54
250	190	175	119	54
300	190	200	119	54
350	—	—	—	—
400	—	—	—	—
450	—	—	—	—
500	—	—	—	—
550	—	—	—	—
600	—	—	—	—
650	—	—	—	—
700	—	—	—	—
750	—	—	—	—
800	—	—	—	—

L316EXT69SU...

### Труба с ревизией

Устанавливается в основании дымохода и предназначена для проверки дымохода.

Устанавливается в системах, работающих на газообразном и жидком топливе.

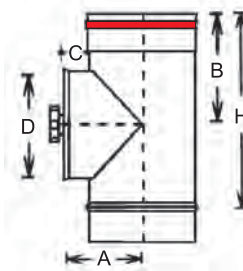

Ø	A	B	C	D	H
80	70	119	30	80	190
100	80	119	30	100	190
110	85	162	30	120	270
120	90	162	30	120	270
125	92	162	30	130	270
130	95	162	30	130	270
140	100	162	30	140	270
150	105	162	30	150	270
160	110	162	30	160	270
180	120	247	30	180	440
200	130	247	30	200	440
220	140	247	30	200	440
250	155	247	30	200	440
300	180	247	30	200	440
350	205	247	30	200	440
400	230	247	30	200	440
450	255	247	30	200	440
500	280	247	30	200	440
550	—	—	—	—	—
600	—	—	—	—	—
650	—	—	—	—	—
700	—	—	—	—	—
750	—	—	—	—	—
800	—	—	—	—	—

L316EXISPSS...

Пример условного обозначения:

L316EXT69SU8

... обозначение марки стали

... обозначение фасонной части

... диаметр фасонной части, см

## Ревизия встроенная

Устанавливается в основании дымохода и предназначена для проверки дымохода.

Устанавливается в системах, работающих на газообразном и жидком топливе.

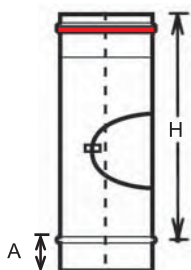

Ø	H	A		
80	190	54		
100	270	54		
110	270	54		
120	270	54		
125	270	54		
130	270	54		
140	270	54		
150	270	54		
160	270	54		
180	270	54		
200	270	54		
220	270	54		
250	270	54		
300	270	54		
350	-	-		
400	-	-		
450	-	-		
500	-	-		
550	-	-		
600	-	-		
650	-	-		
700	-	-		
750	-	-		
800	-	-		

L316EXISN...

## Сборник золы

Устанавливается в основании дымохода и предназначен для проверки дымохода. Устанавливается в системах, работающих на твердом топливе.

Используется в дымоходах/дымовых трубах, работающих при разрежении.

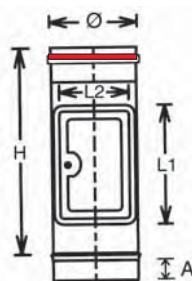

Ø	H	L1	L2	A
80	440	190	115	54
100	440	190	115	54
110	440	190	115	54
120	440	190	115	54
125	-	-	-	-
130	440	190	115	54
140	440	190	115	54
150	440	190	115	54
160	440	190	115	54
180	440	190	115	54
200	440	190	115	54
220	440	280	185	54
250	440	280	185	54
300	440	280	185	54
350	440	280	185	54
400	440	280	185	54
450	440	280	185	54
500	440	280	185	54
550	440	280	185	54
600	440	280	185	54
650	440	280	185	54
700	440	280	185	54
750	440	280	185	54
800	400	280	185	54

L316EXERC...

Пример условного обозначения:

... L316EXISN8  
 обозначение марки стали  
 обозначение фасонной части  
 диаметр фасонной части, см

### Элемент дымохода с резьбовым отводом для подключения газоанализатора

Элемент дымохода, оснащенный резьбовым отводом с силиконовой прокладкой.

Предназначен для забора и анализа дымовых газов.

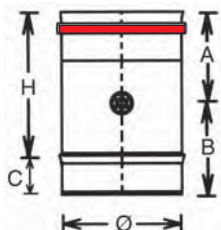

Ø	H	A	B	C
80	190	120	124	54
100	190	120	124	54
110	190	120	124	54
120	190	120	124	54
125	—	—	—	—
130	190	120	124	54
140	190	120	124	54
150	190	120	124	54
160	190	120	124	54
180	190	120	124	54
200	190	120	124	54
220	190	120	124	54
250	190	120	124	54
300	190	120	124	54
350	—	—	—	—
400	—	—	—	—
450	—	—	—	—
500	—	—	—	—
550	—	—	—	—
600	—	—	—	—
650	—	—	—	—
700	—	—	—	—
750	—	—	—	—
800	—	—	—	—

**L316EXP...**

### Элемент дымохода для подключения газоанализатора и приборов измерения температуры

Элемент дымохода, оснащенный резьбовым отводом с силиконовой прокладкой. Позволяет производить забор дымовых газов и контроль их температуры. Может устанавливаться на вертикальных дымоходах над тройниками.

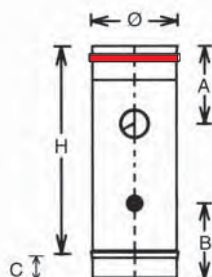

Ø	H	A	B	C
80	440	160	160	54
100	440	160	160	54
110	440	160	160	54
120	440	160	160	54
125	440	160	160	54
130	440	160	160	54
140	440	160	160	54
150	440	160	160	54
160	440	160	160	54
180	440	160	160	54
200	440	160	160	54
220	440	160	160	54
250	440	160	160	54
300	440	160	160	54
350	440	160	160	54
400	440	160	160	54
450	440	160	160	54
500	440	160	160	54
550	440	160	160	54
600	440	160	160	54
650	440	160	160	54
700	440	160	160	54
750	440	160	160	54
800	440	160	160	54

**L316EXPFT...**

Пример условного обозначения:

**L316EXPFT8**

... обозначение марки стали

... обозначение фасонной части

... диаметр фасонной части, см

## Фартук из нержавеющей стали с регулируемым углом наклона 30°/45°

Наклонный фартук является защитным элементом для крыш, имеющих уклон. При установке совместно с защитным хомутом препятствует проникновению воды между наружной поверхностью дымохода и верхним бортиком фартука. Поверхность в месте соединения фартука и защитного хомута необходимо смазать тонким слоем силиконовой пасты.

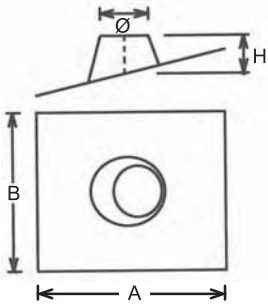

Ø	A	B	H	
80	600	500	120	
100	600	500	120	
110	650	550	130	
120	650	550	130	
125	650	550	150	
130	650	550	150	
140	700	600	150	
150	700	600	150	
160	700	600	160	
180	750	650	170	
200	750	650	180	
220	850	750	210	
250	850	750	210	
300	900	800	230	
350	950	800	230	
400	950	800	250	
450	1000	850	250	
500	1000	850	250	
550	-	-	-	
600	-	-	-	
650	-	-	-	
700	-	-	-	
750	-	-	-	
800	-	-	-	

**L316EXFPS3S...**

## Фартук из нержавеющей стали

Фартук является защитным элементом для плоских крыш. При установке совместно с защитным хомутом препятствует проникновению воды между наружной поверхностью дымохода и верхним бортиком фартука. Поверхность в месте соединения фартука и защитного хомута необходимо смазать тонким слоем силиконовой пасты.

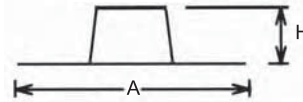

Ø	A	H		
80	370	120		
100	400	120		
110	400	130		
120	450	130		
125	450	150		
130	450	150		
140	450	150		
150	450	150		
160	450	160		
180	500	170		
200	600	180		
220	600	210		
250	600	210		
300	650	230		
350	700	230		
400	700	200		
450	850	200		
500	900	200		
550	950	200		
600	1100	200		
650	1200	200		
700	1300	200		
750	1400	200		
800	1500	200		

**L316EXFPPSS...**

Пример условного обозначения:

**L316EXFPS3S8**

обозначение марки стали

обозначение фасонной части

...

диаметр фасонной части, см

## Фартук из нержавеющей стали с регулируемым углом наклона 5°/30°

Наклонный фартук является защитным элементом для наклонных крыш. При установке совместно с защитным хомутом препятствует проникновению воды между наружной поверхностью дымохода и верхним бортиком фартука. Поверхность в месте соединения фартука и защитного хомута необходимо смазать тонким слоем силиконовой пасты.

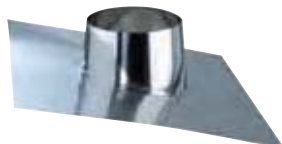
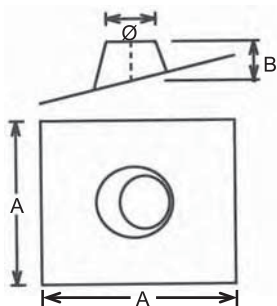

## Фартук из нержавеющей стали с регулируемым углом наклона 30°/45°, защитным хомутом фартука и свинцовой основной дымохода

Наклонный фартук является защитным элементом для наклонных крыш. При установке совместно с защитным хомутом препятствует проникновению воды между наружной поверхностью дымохода и верхним бортиком фартука. Поверхность в месте соединения фартука и защитного хомута необходимо смазать тонким слоем силиконовой пасты.

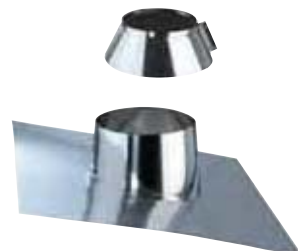
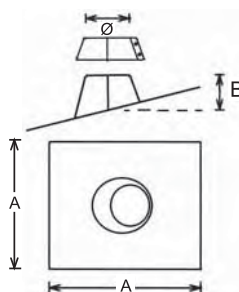

Ø	A	B		
80	370	120		
100	400	120		
110	400	130		
120	450	130		
125	450	150		
130	450	150		
140	450	150		
150	450	150		
160	450	160		
180	500	170		
200	600	180		
220	600	210		
250	600	210		
300	650	230		
350	700	200		
400	700	200		
450	850	200		
500	900	200		
550	-	-		
600	-	-		
650	-	-		
700	-	-		
750	-	-		
800	-	-		

**L316EXFPS5S...**

Ø	A	B		
80	600	120		
100	600	120		
110	600	130		
120	600	130		
125	600	150		
130	600	150		
140	600	150		
150	800	150		
160	800	160		
180	800	170		
200	800	180		
220	800	210		
250	800	210		
300	800	230		
350	1000	200		
400	1000	200		
450	1000	200		
500	1000	200		
550	-	-		
600	-	-		
650	-	-		
700	-	-		
750	-	-		
800	-	-		

**BFL316FPS3SF...**

Пример условного обозначения:

**L316EXFPS5S8**

... обозначение марки стали

... обозначение фасонной части

... диаметр фасонной части, см

## Защитный хомут фартука

Предохраняет от попадания воды между наружной стенкой дымохода и верхним бортиком фартука. Поверхность в месте соединения фартука и защитного хомута необходимо смазать тонким слоем силиконовой пасты.

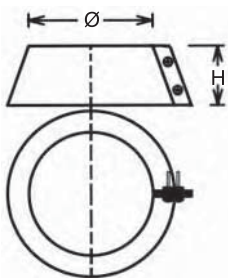

Ø	H			
80	100			
100	100			
110	100			
120	100			
125	100			
130	100			
140	100			
150	100			
160	100			
180	100			
200	100			
220	100			
250	100			
300	100			
350	100			
400	100			
450	100			
500	100			
550	100			
600	100			
650	100			
700	100			
750	100			
800	100			

**L316EXFAPS2S...**

## Фартук из нержавеющей стали с защитным хомутом фартука

Фартук является защитным элементом для плоских крыш. При установке совместно с защитным хомутом препятствует проникновению воды между наружной поверхностью дымохода и верхним бортиком фартука. Поверхность в месте соединения фартука и защитного хомута необходимо смазать тонким слоем силиконовой пасты.

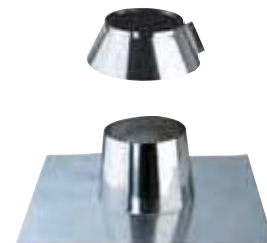
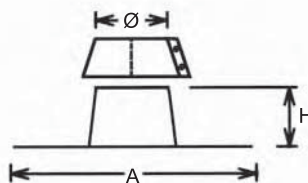

Ø	A	H		
80	370	120		
100	400	120		
110	400	130		
120	450	130		
125	450	150		
130	450	150		
140	450	150		
150	450	150		
160	450	160		
180	500	170		
200	600	180		
220	600	210		
250	600	210		
300	650	230		
350	700	230		
400	700	200		
450	850	200		
500	900	200		
550	950	200		
600	1100	200		
650	1200	200		
700	1300	200		
750	1400	200		
800	1500	200		

**BFL316FPPSSF...**

Пример условного обозначения:

... **L316EXFAPS2S8**  
 обозначение марки стали  
 обозначение фасонной части  
 диаметр фасонной части, см



## Фартук из нержавеющей стали с регулируемым углом наклона 5°/30°, защитным хомутом фартука и свинцовой основой дымохода

Наклонный фартук является защитным элементом для наклонных крыш. При установке совместно с защитным хомутом препятствует проникновению воды между наружной поверхностью дымохода и верхним бортиком фартука. Поверхность в месте соединения фартука и защитного хомута необходимо смазать тонким слоем силиконовой пасты.

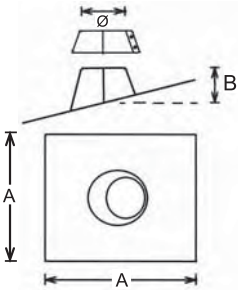

Ø	A	B		
80	600	120		
100	600	120		
110	600	130		
120	600	130		
125	600	150		
130	600	150		
140	600	150		
150	800	150		
160	800	160		
180	800	170		
200	800	180		
220	800	210		
250	800	210		
300	800	230		
350	1000	200		
400	1000	200		
450	1000	200		
500	1000	200		
550	—	—		
600	—	—		
650	—	—		
700	—	—		
750	—	—		
800	—	—		

**BFL316FPS5SF...**

## Хомут настенный

Служит для крепления дымохода на расстоянии 50 мм от стены. Не воспринимает вертикальные нагрузки.

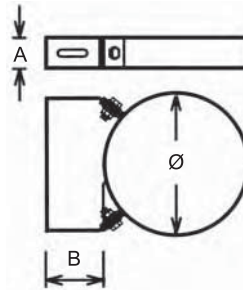

Ø	A	B		
80	40	50		
100	40	50		
110	40	50		
120	40	50		
125	40	50		
130	40	50		
140	40	50		
150	40	50		
160	40	50		
180	40	50		
200	40	50		
220	40	50		
250	40	50		
300	40	50		
350	40	50		
400	100	50		
450	100	50		
500	100	50		
550	100	50		
600	100	50		
650	100	50		
700	100	50		
750	100	50		
800	100	50		

**L316EXCOLSS...**

Пример условного обозначения:

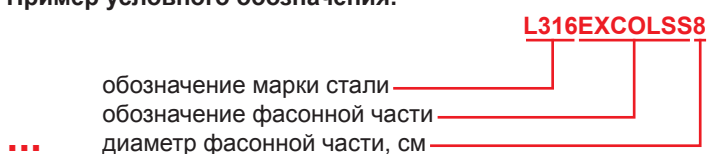

## Хомут настенный, регулируемый

Служит для крепления дымохода на определенном расстоянии от стены. Не воспринимает вертикальные нагрузки. Диапазон регулировки от 50 до 100 мм.

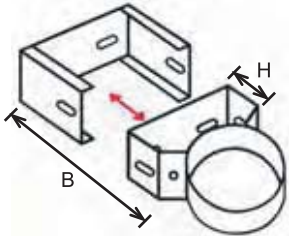

Ø	H	B		
80	50	100		
100	50	100		
110	50	100		
120	50	100		
125	50	100		
130	50	100		
140	50	100		
150	50	100		
160	50	100		
180	50	100		
200	50	100		
220	50	100		
250	50	100		
300	50	100		
350	50	100		
400	50	100		
450	50	100		
500	50	100		
550	—	—		
600	—	—		
650	—	—		
700	—	—		
750	—	—		
800	—	—		

**BFL316CREG...**

## Соединительная муфта внутренняя

Предназначена для соединения двух труб с раструбами.

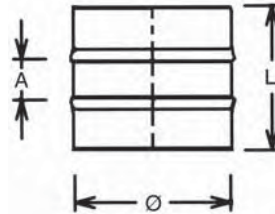

Ø	L	A		
80	138	30		
100	138	30		
110	138	30		
120	138	30		
125	138	30		
130	138	30		
140	138	30		
150	138	30		
160	138	30		
180	138	30		
200	138	30		
220	138	30		
250	138	30		
300	138	30		
350	138	30		
400	138	30		
450	138	30		
500	138	30		
550	138	30		
600	138	30		
650	138	30		
700	138	30		
750	138	30		
800	138	30		

**L316EXMMA...**

Пример условного обозначения:

... **L316EXMMA8**

обозначение марки стали — L  
 обозначение фасонной части — 316EX  
 диаметр фасонной части, см — MA8

## Соединительная муфта раструбная

Предназначена для соединения двух труб с патрубками.

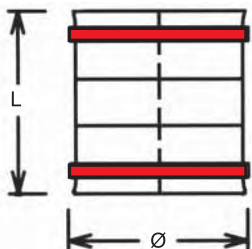

Ø	L			
80	130			
100	130			
110	130			
120	130			
125	130			
130	130			
140	130			
150	130			
160	130			
180	130			
200	130			
220	130			
250	130			
300	130			
350	130			
400	130			
450	130			
500	130			
550	130			
600	130			
650	130			
700	130			
750	130			
800	130			

**L316EXFFA...**

## Промежуточная пластина (без креплений)

Используется как опора дымохода в том числе на балках или перекрытиях.

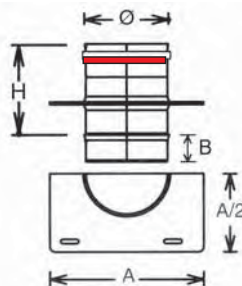

Ø	A	H	B	
80	180	190	54	
100	200	190	54	
110	210	190	54	
120	220	190	54	
125	230	190	54	
130	230	190	54	
140	240	190	54	
150	250	190	54	
160	260	190	54	
180	280	190	54	
200	300	190	54	
220	320	190	54	
250	350	190	54	
300	400	190	54	
350	450	190	54	
400	500	190	54	
450	550	190	54	
500	600	190	54	
550	650	190	54	
600	700	190	54	
650	750	190	54	
700	800	190	54	
750	850	190	54	
800	900	190	54	

**L316EXPISS...**

Пример условного обозначения:

**L316EXFFA8**

... обозначение марки стали —  
 обозначение фасонной части —  
 диаметр фасонной части, см —

### Пара креплений для промежуточной пластины

Используется для крепления к стене промежуточной пластины и/или основы дымохода.

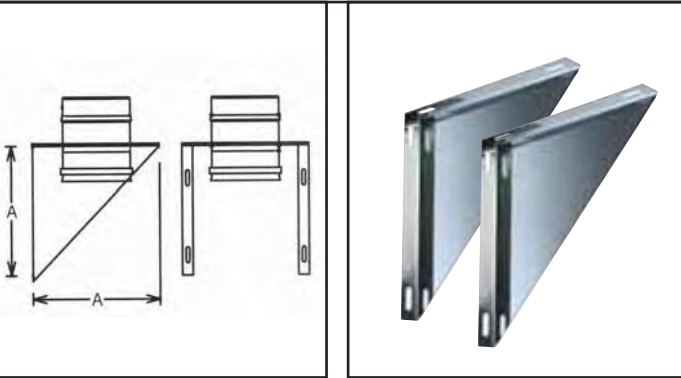

Ø	A			
80	180			
100	200			
110	210			
120	220			
125	230			
130	230			
140	240			
150	250			
160	260			
180	280			
200	300			
220	320			
250	350			
300	400			
350	450			
400	500			
450	550			
500	600			
550	650			
600	700			
650	750			
700	800			
750	850			
800	900			

L316EXCS...

### Основа дымохода с боковым конденсатоотводчиком

Используется в качестве опоры дымохода и для отвода конденсата и дождевых вод.

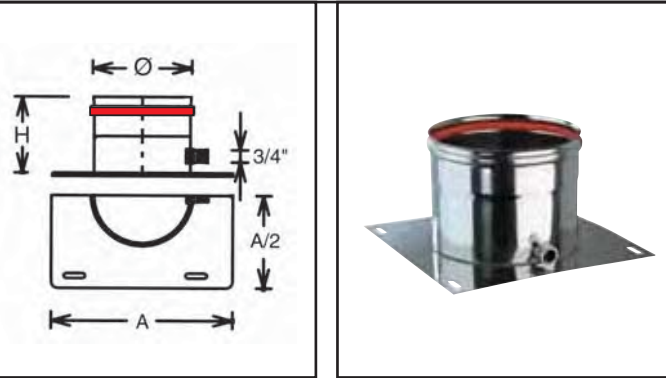

Ø	A	H		
80	180	160		
100	200	160		
110	210	160		
120	220	160		
125	230	160		
130	230	160		
140	240	160		
150	250	160		
160	260	160		
180	280	160		
200	300	160		
220	320	160		
250	350	160		
300	400	160		
350	450	160		
400	500	160		
450	550	160		
500	600	160		
550	650	160		
600	700	160		
650	750	160		
700	800	160		
750	850	160		
800	900	160		

L316EXPPCS...

Пример условного обозначения:

... L316EXCS8  
 обозначение марки стали  
 обозначение фасонной части  
 диаметр фасонной части, см

### Конденсатоотводчик с боковым выходом

Используется в качестве опоры дымохода и для отвода конденсата и дождевых вод.

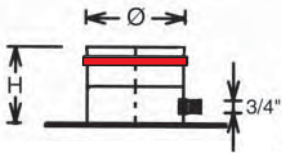

Ø	H			
80	120			
100	120			
110	120			
120	120			
125	120			
130	120			
140	120			
150	120			
160	120			
180	120			
200	120			
220	120			
250	120			
300	120			
350	120			
400	120			
450	120			
500	120			
550	120			
600	120			
650	120			
700	120			
750	120			
800	120			

**GBL316SCARSSL...**

### Хомут зажимной

Используется на всех раструбных соединениях. Предназначен для создания герметичности и обеспечения прочности системы дымоудаления.

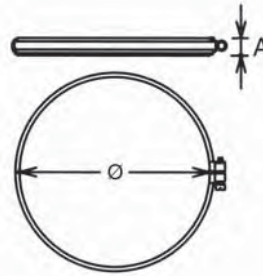

Ø	A			
80	20			
100	20			
110	20			
120	20			
125	20			
130	20			
140	20			
150	20			
160	20			
180	20			
200	20			
220	20			
250	20			
300	20			
350	20			
400	42			
450	42			
500	42			
550	42			
600	42			
650	42			
700	42			
750	42			
800	42			

**L316EXFACSS...**

Пример условного обозначения:

**L316EXFACSS8**

... обозначение марки стали

... обозначение фасонной части

... диаметр фасонной части, см

### Конденсатоотводчик

Предназначены для отвода конденсата или дождевой воды.

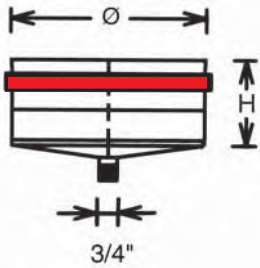

Ø	H			
80	80			
100	80			
110	80			
120	80			
125	80			
130	80			
140	80			
150	80			
160	80			
180	80			
200	80			
220	80			
250	80			
300	80			
350	80			
400	80			
450	80			
500	80			
550	80			
600	80			
650	80			
700	80			
750	80			
800	80			

**L316EXSCARSS...**

### Конденсатоотводчик (экономичный вариант)

Предназначены для отвода конденсата или дождевой воды. Может применяться только в дымоходах при отрицательных значениях давления.

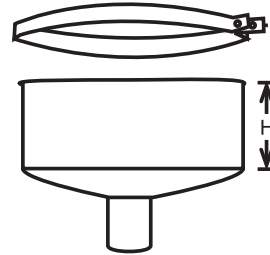

Ø	H			
80	65			
100	65			
110	65			
120	65			
125	65			
130	65			
140	65			
150	65			
160	65			
180	65			
200	65			
220	65			
250	65			
300	65			
350	-			
400	-			
450	-			
500	-			
550	-			
600	-			
650	-			
700	-			
750	-			
800	-			

**BFL316SCL...**

Пример условного обозначения:

**L316EXSCARSS8**  
 обозначение марки стали —  
 обозначение фасонной части —  
 ... диаметр фасонной части, см —

### Заглушка глухая

Используется как заглушка и ревизия дымохода.

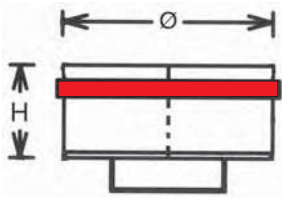

Ø	H			
80	80			
100	80			
110	80			
120	80			
125	80			
130	80			
140	80			
150	80			
160	80			
180	80			
200	80			
220	80			
250	80			
300	80			
350	80			
400	-			
450	-			
500	-			
550	-			
600	-			
650	-			
700	-			
750	-			
800	-			

L316EXTC...

### Заглушка (экономичный вариант)

Используется как заглушка и ревизия дымохода.

Может применяться только при отрицательных значениях давления в дымоходах.

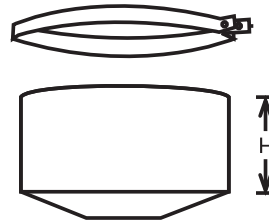

Ø	H			
80	65			
100	65			
110	65			
120	65			
125	65			
130	65			
140	65			
150	65			
160	65			
180	65			
200	65			
220	65			
250	65			
300	65			
350	-			
400	-			
450	-			
500	-			
550	-			
600	-			
650	-			
700	-			
750	-			
800	-			

BFL316TCL...

Пример условного обозначения:

L316EXTC8

... обозначение марки стали

... обозначение фасонной части

... диаметр фасонной части, см

### Зонт для одностенных труб с обжимным хомутом

Устанавливается в высшей точке дымохода и предназначен для защиты от атмосферных осадков.

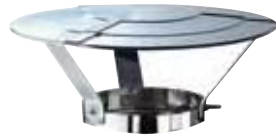
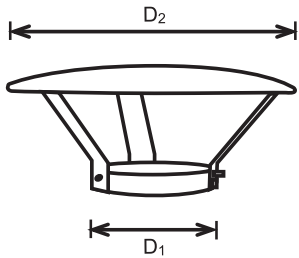

Ø	D1	D2		
80	80	200		
100	100	200		
110	110	250		
120	120	250		
125	125	250		
130	130	250		
140	140	300		
150	150	300		
160	160	300		
180	180	400		
200	200	400		
220	220	400		
250	250	500		
300	300	500		
350	350	500		
400	-	-		
450	-	-		
500	-	-		
550	-	-		
600	-	-		
650	-	-		
700	-	-		
750	-	-		
800	-	-		

**BFL316CCMONO...**

### Зонт

Устанавливается в высшей точке дымохода и предназначен для защиты от атмосферных осадков.

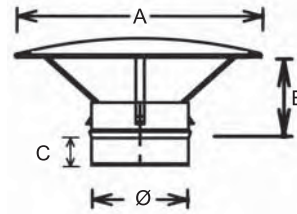

Ø	A	B	C	
80	180	130	54	
100	230	130	54	
110	230	150	54	
120	260	150	54	
125	265	150	54	
130	265	150	54	
140	265	170	54	
150	265	170	54	
160	265	170	54	
180	320	200	54	
200	320	200	54	
220	400	200	54	
250	400	270	54	
300	500	270	54	
350	720	240	54	
400	720	240	54	
450	850	270	54	
500	850	270	54	
550	900	300	54	
600	950	300	54	
650	1150	300	54	
700	1250	310	54	
750	1350	320	54	
800	1400	330	54	

**L316EXCAIS...**

Пример условного обозначения:

**L316EXCAIS8**

обозначение марки стали

обозначение фасонной части

... диаметр фасонной части, см



## Дефлектор

Уменьшает риск образования завихрений в дымоходе, обеспечивая тем самым эффективный отвод дымовых газов в атмосферу. Не рекомендуется для использования в дымоходах, работающих под давлением.

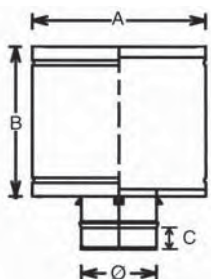

## Коническое окончание одностенное

Окончание дымохода со свободным обтеканием; используется как в дымоходах с положительным, так и с отрицательным давлением.

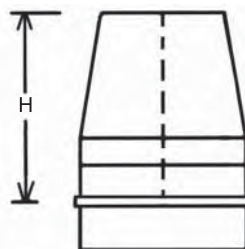

Ø	A	B	C	
80	185	165	54	
100	185	165	54	
110	185	222	54	
120	185	222	54	
125	185	222	54	
130	185	222	54	
140	260	200	54	
150	260	200	54	
160	260	200	54	
180	200	303	54	
200	310	250	54	
220	370	250	54	
250	418	250	54	
300	468	310	54	
350	700	330	54	
400	800	330	54	
450	900	330	54	
500	1000	330	54	
550	-	-	-	
600	-	-	-	
650	-	-	-	
700	-	-	-	
750	-	-	-	
800	-	-	-	

**L316EXTAPSS...**

Ø	H			
80	200			
100	200			
110	200			
120	200			
125	200			
130	200			
140	200			
150	200			
160	200			
180	200			
200	200			
220	200			
250	200			
300	200			
350	200			
400	200			
450	320			
500	320			
550	320			
600	-			
650	-			
700	-			
750	-			
800	-			

**L316EXTTC...**

Пример условного обозначения:

**L316EXTAPSS8**

... обозначение марки стали

... обозначение фасонной части

... диаметр фасонной части, см

### Хомут растяжки

Предназначен для крепления трех растяжек (не входят в комплект) под углом 120° при фиксации дымохода. Используется при высоте дымохода более 1,5 м от последнего крепления. Необходимо установка дополнительного хомута растяжки при высоте от 3-х до 4-х м. При высоте более 4-х м конструкция дымохода должна иметь жесткую опору.

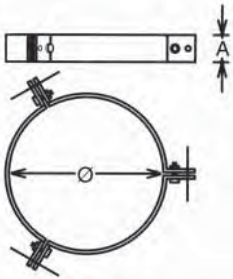

Ø	A			
80	40			
100	40			
110	40			
120	40			
125	40			
130	40			
140	40			
150	40			
160	40			
180	40			
200	40			
220	40			
250	40			
300	40			
350	40			
400	40			
450	-			
500	-			
550	-			
600	-			
650	-			
700	-			
750	-			
800	-			

**L316EXFCPSS...**

### Хомут дистанцирующий

Используется в качестве дистанцирующей опоры при необходимости удаления дымоходов от стен (при их реконструкции, в шахтах и т.п.).

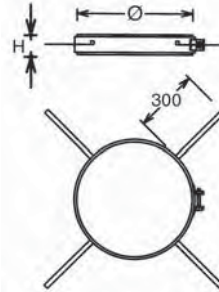

Ø	H			
80	40			
100	40			
110	40			
120	40			
125	40			
130	40			
140	40			
150	40			
160	40			
180	40			
200	40			
220	40			
250	40			
300	40			
350	-			
400	-			
450	-			
500	-			
550	-			
600	-			
650	-			
700	-			
750	-			
800	-			

**L316EXCD...**

Пример условного обозначения:

L316EXFCPSS8  
 обозначение марки стали  
 обозначение фасонной части  
 ... диаметр фасонной части, см

### Простой переходник с регулировкой тяги

Устанавливается на боковом выходе тройника, позволяет регулировать тягу в дымоходе.

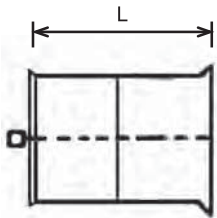

Ø	L			
80	80			
100	80			
110	80			
120	80			
125	80			
130	80			
140	80			
150	80			
160	80			
180	80			
200	80			
220	80			
250	80			
300	80			
350	—			
400	—			
450	—			
500	—			
550	—			
600	—			
650	—			
700	—			
750	—			
800	—			

**BFL316RT...**

### Декоративная овальная пластина из нержавеющей стали

Предназначена для декоративной отделки стеновых или потолочных отверстий для дымоходов. Изменяя положение двух частей пластины, можно достичь идеальной отделки овальных или круглых проходов.

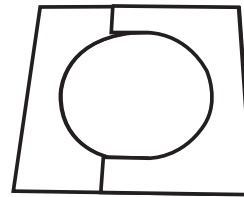

Ø				
80				
100				
110				
120				
125				
130				
140				
150				
160				
180				
200				
220				
250				
300				
350				
400				
450				
500				
550				
600				
650				
700				
750				
800				

**BFL316POVALE...**

Пример условного обозначения:

**BFL316RT8**

обозначение марки стали

обозначение фасонной части

... диаметр фасонной части, см

### Переходник с квадратной трубы на круглую

Предназначен для соединения дымохода с квадратным/прямоугольным сечением с круглой трубой.



Ø				
80				
100				
110				
120				
125				
130				
140				
150				
160				
180				
200				
220				
250				
300				
350				
400				
450				
500				
550				
600				
650				
700				
750				
800				

L316EXQT...

### Уплотнительная манжета

Изготовлена из силикона, имеет профиль с тремя выступами. При установке в соответствующей внутренней выемке в растре трубы, гарантирует герметичность дымоходов до 200 Па.

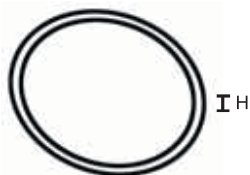

Ø	H			
80	10			
100	10			
110	10			
120	10			
125	10			
130	10			
140	10			
150	10			
160	10			
180	10			
200	10			
220	10			
250	10			
300	10			
350	-			
400	-			
450	-			
500	-			
550	-			
600	-			
650	-			
700	-			
750	-			
800	-			

L316EX2GN...

Пример условного обозначения:

L316EXQT8  
 обозначение марки стали  
 обозначение фасонной части  
 ... диаметр фасонной части, см

## Хомут крепежный крышный

Служит для фиксации дымохода (дымового канала) с учетом наклона крыши. Изготовлен из оцинкованной стали.

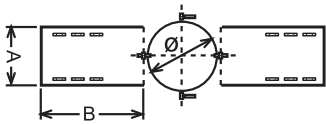

Ø	A	B		
80	180	300		
100	180	300		
110	180	300		
120	180	300		
125	180	300		
130	180	300		
140	180	300		
150	180	300		
160	180	300		
180	180	300		
200	180	300		
220	180	300		
250	180	300		
300	180	300		
350	180	300		
400	180	300		
450	180	300		
500	180	300		
550	180	300		
600	180	300		
650	180	300		
700	180	300		
750	180	300		
800	180	300		

**BFL316ST...**

## Универсальная дистанционная распорка

Дистанционная распорка с возможностью подрезки под необходимый размер. Предназначена для установки с настенными хомутами.

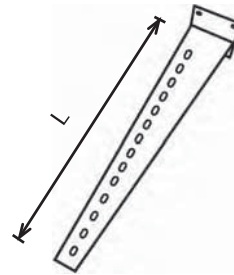

Ø	H			
80	600			
100	600			
110	600			
120	600			
125	600			
130	600			
140	600			
150	600			
160	600			
180	600			
200	600			
220	600			
250	600			
300	600			
350	600			
400	600			
450	600			
500	600			
550	-			
600	-			
650	-			
700	-			
750	-			
800	-			

**DISTREG...**

Пример условного обозначения:

**BFL316ST8**

обозначение марки стали

обозначение фасонной части

... диаметр фасонной части, см

## Нижняя теплозащитная пластина

Устанавливается в нижней части перекрытия, позволяет установить наружную стенку дымохода на минимальном расстоянии 135 мм от материалов перекрытия при прохождении через него. Изготовлена из оцинкованной стали.

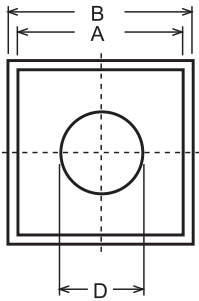

Ø	A	D	B	
80	381	110	431	
100	381	130	431	
110	381	140	431	
120	401	150	451	
125	—	—	—	
130	401	160	451	
140	409	170	459	
150	423	180	473	
160	450	190	500	
180	450	210	500	
200	470	230	520	
220	490	250	540	
250	520	280	570	
300	570	330	620	
350	620	380	670	
400	670	430	720	
450	720	480	770	
500	770	530	820	
550	—	—	—	
600	—	—	—	
650	—	—	—	
700	—	—	—	
750	—	—	—	
800	—	—	—	

**BFL316PTFI...**

## Верхняя теплозащитная пластина

Устанавливается в верхней части перекрытия, позволяет установить наружную стенку дымохода на минимальном расстоянии 135 мм от материалов перекрытия при прохождении через него. Вентиляция осуществляется через отверстия в пластине. Изготовлена из оцинкованной стали.

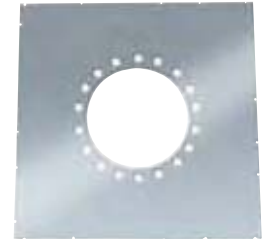
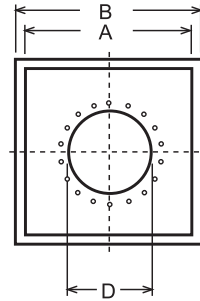

Ø	A	D	B	
80	381	110	431	
100	381	130	431	
110	381	140	431	
120	401	150	451	
125	—	—	—	
130	401	160	451	
140	409	170	459	
150	423	180	473	
160	450	190	500	
180	450	210	500	
200	470	230	520	
220	490	250	540	
250	520	280	570	
300	570	330	620	
350	620	380	670	
400	670	430	720	
450	720	480	770	
500	770	530	820	
550	—	—	—	
600	—	—	—	
650	—	—	—	
700	—	—	—	
750	—	—	—	
800	—	—	—	

**BFL316PTFS...**

Пример условного обозначения:

BFL316PTFI8  
| обозначение марки стали  
| обозначение фасонной части  
... диаметр фасонной части, см

## Переходник на больший диаметр

Предназначен для соединения трубы с меньшим диаметром с трубой большего диаметра. Большой диаметр данного переходника имеет раструбное окончание.

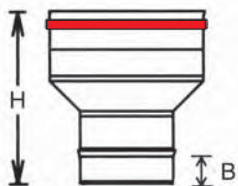

## Переходник на меньший диаметр

Предназначен для соединения трубы с большим диаметром с трубой меньшего диаметра. Меньший диаметр данного переходника имеет раструбное окончание.



Ø	H	B		
80	190	54		
100	190	54		
110	190	54		
120	190	54		
125	190	54		
130	190	54		
140	190	54		
150	190	54		
160	190	54		
180	190	54		
200	190	54		
220	190	54		
250	190	54		
300	190	54		
350	190	54		
400	190	54		
450	190	54		
500	190	54		
550	-	-		
600	-	-		
650	-	-		
700	-	-		
750	-	-		
800	-	-		

L316EXRAI...

Ø	H	B		
80	190	54		
100	190	54		
110	190	54		
120	190	54		
125	190	54		
130	190	54		
140	190	54		
150	190	54		
160	190	54		
180	190	54		
200	190	54		
220	190	54		
250	190	54		
300	190	54		
350	190	54		
400	190	54		
450	190	54		
500	190	54		
550	-	-		
600	-	-		
650	-	-		
700	-	-		
750	-	-		
800	-	-		

L316EXRCI...

Пример условного обозначения:







L316EXRAI8

... обозначение марки стали

... обозначение фасонной части

... диаметр фасонной части, см

## Трубы двустенные, фасонные части и элементы креплений











Изображение	Обозначение	Наименование	№ стр.
	EXTDP1C...	Труба длиной 1 м	56
	EXTDP5C...	Труба длиной 0,5 м	56
	EXTDP2C...	Труба длиной 0,33 м	57
	EXTDP25C...	Труба длиной 0,25 м	57
	EXETDP4C...	Раздвижной телескопический элемент	58
	EXGDP45C...	Отвод 45°	58
	EXGDP30C...	Отвод 30°	59
	EXGDP15C...	Отвод 15°	59
	EXGDP90C...	Отвод 90°	60
	EXRTDPC...	Тройник 90°	60
	EXRTDPCU...	Тройник 90° с отводом диаметром 80 мм	61
	EXRTIC...	Тройник 45°	61
	BFEXST...	Хомут крепежный крышный	62



## Трубы двустенные, фасонные части и элементы креплений

Изображение	Обозначение	Наименование	№ стр.
	EXPIASTRC...	Основа дымохода с боковым конденсатоотводчиком	62
	BFEXPB...	Основа дымохода	63
	EXCSDP...	Пара креплений для промежуточной пластины и основы дымохода	63
	EXPIASICDM...	Промежуточная пластина одно-двухстенная (без креплений)	64
	EXPIASIC...	Промежуточная пластина (без креплений)	64
	EXCOLC...	Хомут настенный	65
	BFEXCOLCREG...	Хомут настенный регулируемый	65
	EXPF...	Элемент дымохода с резьбовым отводом для подключения газоанализатора	66
	EXPFT...	Элемент дымохода с резьбовым отводом для подключения газоанализатора и приборов измерения температуры	66
	EXTMFC...	Элемент дымохода с панелью контроля дымовых газов	67





## Трубы двустенные, фасонные части и элементы креплений

Изображение	Обозначение	Наименование	№ стр.
	EXTSIDPC...	Труба с ревизией	67
	EXDPERC...	Сборник золы	68
	EXCCDPC...	Зонт	68
	EXTADPC...	Дефлектор	69
	EXTTCDPC...	Коническое окончание	69
	EXRCIDP...	Переходник одностенный - двустенный	70
	EXGIUDMC...	Переходник двустенный - одностенный	70
	EXFASDC...	Хомут зажимной	71
	EXFASCAC...	Защитный хомут фартука	71
	EXFALDPC...	Фартук	72

## Трубы двустенные, фасонные части и элементы креплений

Изображение	Обозначение	Наименование	№ стр.
	EXFALDR5C...	Фартук с регулируемым углом наклона 5° - 30°	72
	EXFALDR3C...	Фартук с регулируемым углом наклона 30° - 45°	73
	BFEXFALDPCF...	Фартук с защитным хомутом фартука	73
	BFEXFALDRP5CF...	Фартук с регулируемым углом наклона 5° - 30° с защитным хомутом фартука и свинцовой основой дымохода	74
	BFEXFALDRP3CF...	Фартук с регулируемым углом наклона 30° - 45° с защитным хомутом фартука и свинцовой основой дымохода	74
	EXCOLTC...	Хомут растяжки	75
	BFEXRT...	Двухстенный переходник с регулировкой тяги	75
	EXTC...	Заглушка	76
	BFEXTCE...	Заглушка (экономичный вариант)	76
	EXTAPDP4C...	Конденсатоотводчик	77

## Трубы двустенные, фасонные части и элементы креплений

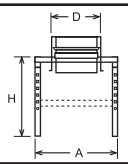
Изображение	Обозначение	Наименование	№ стр.
	BFEXSCE...	Конденсатоотводчик (экономичный вариант)	77
	BFEXPTFS...	Верхняя теплозащитная пластина	78
	BFEXPTFI...	Нижняя теплозащитная пластина	78
	L316EX2GN...	Уплотнительная манжета	79
	BFEXSSR...	Регулируемая дополнительная опора для основы дымохода	79

## Труба, длина 1 м

Базовый элемент для изготовления вертикального дымохода и/или его горизонтальных участков.

Длина элемента 1000 мм, монтажная высота равна 940 мм.

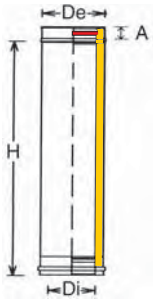

Ø	Di	De	H	A
80	80	130	940	54
100	100	150	940	54
130	130	180	940	54
150	150	200	940	54
180	180	230	940	54
200	200	250	940	54
250	250	300	940	54
300	300	350	940	54
350	350	400	940	54
400	400	450	940	54
450	450	500	940	54
500	500	550	940	54
550	550	600	940	54
600	600	650	940	54
650	650	700	940	54
700	700	750	940	54
750	750	800	940	54
800	800	850	940	54

EXTDP1C...

## Труба, длина 0,5 м

Базовый элемент для изготовления вертикального дымохода и/или его горизонтальных участков.

Длина элемента 500 мм, монтажная высота равна 440 мм.

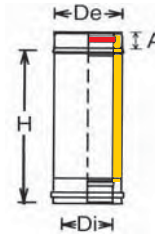

Ø	Di	De	H	A
80	80	130	440	54
100	100	150	440	54
130	130	180	440	54
150	150	200	440	54
180	180	230	440	54
200	200	250	440	54
250	250	300	440	54
300	300	350	440	54
350	350	400	440	54
400	400	450	440	54
450	450	500	440	54
500	500	550	440	54
550	550	600	440	54
600	600	650	440	54
650	650	700	440	54
700	700	750	440	54
750	750	800	440	54
800	800	850	440	54

EXTDP5C...

Пример условного обозначения:

... EXTDP1C8  
 обозначение трубы  
 диаметр трубы, см

## Труба, длина 0,33 м

Базовый элемент для изготовления вертикального дымохода и/или его горизонтальных участков.

Длина элемента 330 мм, монтажная высота равна 270 мм.

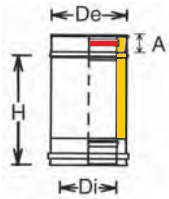

## Труба, длина 0,25 м

Базовый элемент для изготовления вертикального дымохода и/или его горизонтальных участков.

Длина элемента 250 мм, монтажная высота равна 190 мм.

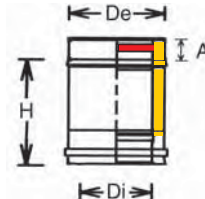

Ø	Di	De	H	A
80	80	130	270	54
100	100	150	270	54
130	130	180	270	54
150	150	200	270	54
180	180	230	270	54
200	200	250	270	54
250	250	300	270	54
300	300	350	270	54
350	350	400	270	54
400	400	450	270	54
450	450	500	270	54
500	500	550	270	54
550	550	600	270	54
600	600	650	270	54
650	650	700	270	54
700	700	750	270	54
750	750	800	270	54
800	800	850	270	54

EXTDP2C...

Ø	Di	De	H	A
80	80	130	190	54
100	100	150	190	54
130	130	180	190	54
150	150	200	190	54
180	180	230	190	54
200	200	250	190	54
250	250	300	190	54
300	300	350	190	54
350	350	400	190	54
400	400	450	190	54
450	450	500	190	54
500	500	550	190	54
550	550	600	190	54
600	600	650	190	54
650	650	700	190	54
700	700	750	190	54
750	750	800	190	54
800	800	850	190	54

EXTDP25C...

Пример условного обозначения:

EXTDP2C8

... обозначение трубы —  
 диаметр трубы, см —

## Раздвижной (телескопический) элемент

Используется на вертикальных или горизонтальных участках в случаях, когда невозможно использовать стандартные элементы. Не должен подвергаться нагрузкам, поэтому при использовании на вертикальных участках требуется применение промежуточного крепления в верхней части. Регулируется от 257 до 390 мм.

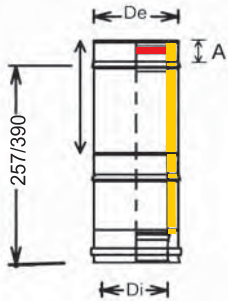

Ø	Di	De	A	
80	80	130	54	
100	100	150	54	
130	130	180	54	
150	150	200	54	
180	180	230	54	
200	200	250	54	
250	250	300	54	
300	300	350	54	
350	350	400	54	
400	400	450	54	
450	450	500	54	
500	500	550	54	
550	550	600	54	
600	600	650	54	
650	650	700	54	
700	700	750	54	
750	750	800	54	
800	800	850	54	

EXETDP4C...

## Отвод 45°

Состоит из двух герметически сваренных между собой частей. Позволяет менять направление дымохода на 45° относительно оси дымохода.

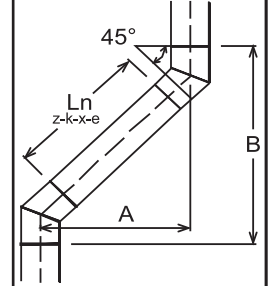
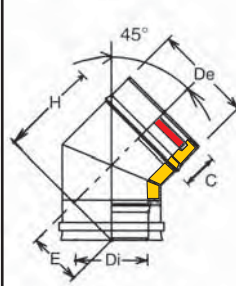

OFFSET

Ø	Di	De	H	E	C	Ln							
						z = 1 m 940 mm		k = 0,50 m 440 mm		x = 0,25 m 190 mm		e = 0 m	
						A	B	A	B	A	B	A1	B1
80	80	130	119	72	54	773	987	420	634	243	457	109	323
100	100	150	126	75	54	779	1001	426	648	249	471	115	337
130	130	180	137	79	54	788	1022	435	669	258	492	124	358
150	150	200	143	82	54	794	1037	440	683	264	506	129	372
180	180	230	160	88	54	803	1058	449	704	272	528	138	393
200	200	250	164	91	54	809	1072	455	719	278	542	144	407
250	250	300	184	98	54	823	1107	470	754	293	577	159	443
300	300	350	197	105	54	838	1143	484	789	308	613	173	478
350	350	400	215	114	54	867	1214	514	860	337	683	202	549
400	400	450	234	123	54	882	1249	528	895	351	719	217	584
450	450	500	252	130	54	896	1284	543	931	366	754	232	620
500	500	550	270	138	54	911	1320	558	966	381	789	246	655
550	550	600	287	145	54								
600	600	650	334	164	54								
650	650	700	352	172	54								
700	700	750	369	179	54								
750	750	800	387	186	54								
800	800	850	405	194	54								

A = (Ln x 0,707) + A1;  
 B = (Ln x 0,707) + B1;  
 Пример: Dn = 130, Ln = 940;  
 A = (940 x 0,707) + 124 = 788 мм  
 B = (940 x 0,707) + 358 = 1022 мм

EXGDP45C...

Пример условного обозначения:

EXETDP4C8

... обозначение трубы \_\_\_\_\_  
 диаметр трубы, см \_\_\_\_\_

## Отвод 30°

Состоит из двух герметически сваренных между собой частей. Позволяет менять направление дымохода на 30° относительно оси дымохода.

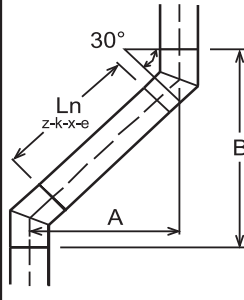
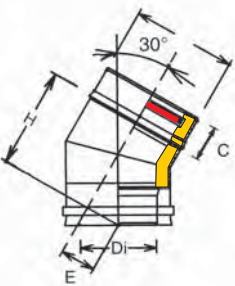

OFFSET

## Отвод 15°

Состоит из двух герметически сваренных между собой частей. Позволяет менять направление дымохода на 15° относительно оси дымохода.

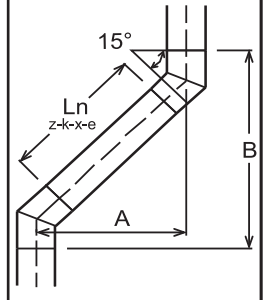
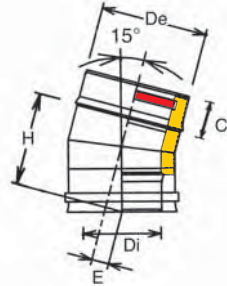

OFFSET

Ø	Di	De	H	E	C	Ln							
						z = 1 m 940 mm		k = 0,50 m 440 mm		x = 0,25 m 190 mm		e = 0 m	
						A	B	A	B	A	B	A1	B1
80	80	130	119	46	54	537	1126	287	693	162	476	67	312
100	100	150	122	48	54	540	1136	290	703	165	486	70	322
130	130	180	130	51	54	544	1151	294	718	169	501	74	337
150	150	200	135	51	54	547	1161	297	728	172	511	77	347
180	180	230	142	53	54	551	1176	301	743	176	526	81	362
200	200	250	147	54	54	553	1187	303	753	178	536	83	372
250	250	300	160	57	54	560	1211	310	778	185	561	90	397
300	300	350	172	60	54	567	1236	317	803	192	586	97	422
350	350	400	184	63	54	580	1287	330	853	205	636	110	472
400	400	450	197	67	54	587	1311	337	878	212	661	117	497
450	450	500	210	70	54	594	1336	344	903	219	686	124	522
500	500	550	222	74	54	600	1361	350	928	238	711	130	547
550	550	600	235	77	54								
600	600	650	282	93	54								
650	650	700	295	96	54								
700	700	750	307	99	54								
750	750	800	320	103	54								
800	800	850	332	106	54								

$$A = (Ln \times 0,5) + A1;$$

$$B = (Ln \times 0,866) + B1;$$

Пример: Dn = 130, Ln = 940;

$$A = (940 \times 0,5) + 74 = 544 \text{ мм}$$

$$B = (940 \times 0,866) + 337 = 1151 \text{ мм}$$

EXGDP30C...

Ø	Di	De	H	E	C	Ln							
						z = 1 m 940 mm		k = 0,50 m 440 mm		x = 0,25 m 190 mm		e = 0 m	
						A	B	A	B	A	B	A1	B1
80	80	130	112	21	54	274	1198	144	715	79	474	30	290
100	100	150	115	22	54	274	1203	145	720	80	479	31	295
130	130	180	119	22	54	275	1211	146	728	81	487	32	303
150	150	200	121	23	54	276	1216	147	733	82	492	33	308
180	180	230	125	23	54	277	1224	148	741	83	500	34	316
200	200	250	128	24	54	278	1229	148	746	85	505	34	321
250	250	300	134	25	54	279	1242	150	759	85	518	36	334
300	300	350	141	25	54	281	1255	152	772	87	531	38	347
350	350	400	147	26	54	284	1281	155	798	90	557	41	373
400	400	450	154	27	54	286	1294	157	811	92	569	43	386
450	450	500	160	28	54	288	1307	158	824	94	582	45	399
500	500	550	167	28	54	290	1320	166	837	95	595	46	412
550	550	600	173	30	54								
600	600	650	214	36	54								
650	650	700	220	37	54								
700	700	750	227	38	54								
750	750	800	233	39	54								
800	800	850	240	40	54								

$$A = (Ln \times 0,259) + A1;$$

$$B = (Ln \times 0,966) + B1;$$

Пример: Dn = 130, Ln = 940;

$$A = (940 \times 0,259) + 32 = 275 \text{ мм}$$

$$B = (940 \times 0,966) + 303 = 1211 \text{ мм}$$

EXGDP15C...

Пример условного обозначения:

EXGDP30C8

... обозначение фасонной части  
 ... диаметр фасонной части, см



## Отвод 90°

Состоит из трех герметически сваренных между собой частей. Позволяет менять направление дымохода на 90° относительно оси дымохода.

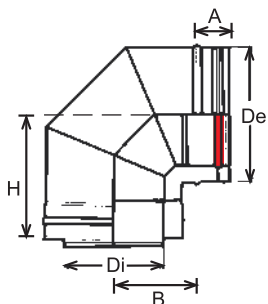

Ø	Di	De	H	B	A
80	80	130	160	100	54
100	100	150	180	120	54
130	130	180	190	130	54
150	150	200	200	140	54
180	180	230	215	155	54
200	200	250	225	165	54
250	250	300	250	190	54
300	300	350	275	215	54
350	350	400	321	261	54
400	400	450	367	307	54
450	450	500	392	332	54
500	500	550	417	357	54
550	-	-	-	-	-
600	-	-	-	-	-
700	-	-	-	-	-
800	-	-	-	-	-

EXGDP90C...

## Тройник 90°

Тройник с углом 90° для отвода дымовых газов в дымоход.

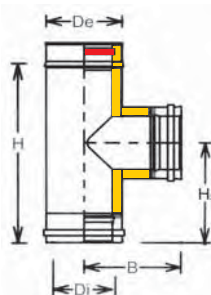

Ø	Di	De	H2	B	H
80	80	130	242	140	440
100	100	150	242	150	440
130	130	180	242	165	440
150	150	200	242	175	440
180	180	230	242	190	440
200	200	250	242	200	440
250	250	300	242	225	440
300	300	350	305	250	490
350	350	400	355	275	590
400	400	450	380	300	710
450	450	500	380	325	710
500	500	550	405	350	760
550	550	600	430	375	810
600	600	650	430	400	810
650	650	700	445	425	840
700	700	750	470	450	890
750	750	800	495	475	940
800	800	850	520	500	990

EXRTDPC...

Пример условного обозначения:

EXGDP90C8

... обозначение фасонной части  
 ... диаметр фасонной части, см

### Тройник 90° с отводом Ø 80 мм

Используется для отвода дымовых газов в дымоход под углом 90°.

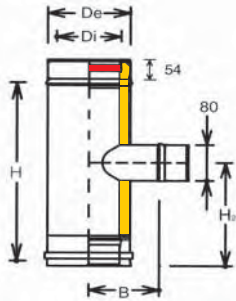

Ø	Di	De	H2	B	H
80	80	130	123	90	190
100	100	150	123	100	190
130	130	180	123	115	190
150	150	200	123	125	190
180	180	230	123	140	190
200	200	250	123	150	190
250	250	300	123	175	190
300	300	350	123	200	190
350	-	-	-	-	-
400	-	-	-	-	-
450	-	-	-	-	-
500	-	-	-	-	-
550	-	-	-	-	-
600	-	-	-	-	-
700	-	-	-	-	-
800	-	-	-	-	-

EXRTDPCU...

### Тройник 45°

Тройник с углом 45° для отвода отходящих газов в дымоход. Соединения внутренних и наружных стенок изготовлены методом экструзии.

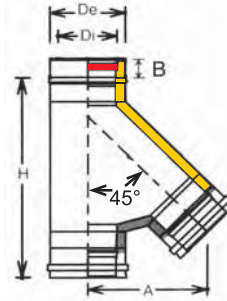

Ø	Di	De	H	A	B
80	80	130	423	228	54
100	100	150	458	248	54
130	130	180	498	270	54
150	150	200	526	288	54
180	180	230	564	312	54
200	200	250	582	330	54
250	250	300	664	372	54
300	300	350	738	412	54
350	350	400	880	500	54
400	400	450	952	544	54
450	450	500	1022	586	54
500	500	550	1092	628	54
550	-	-	-	-	-
600	-	-	-	-	-
700	-	-	-	-	-
800	-	-	-	-	-

EXRTIC...

Пример условного обозначения:

EXRTDPCU8

... обозначение фасонной части  
 ... диаметр фасонной части, см

## Хомут крепежный крышный

Служит для фиксации дымохода с учетом наклона крыши.  
Изготовлен из оцинкованной стали.

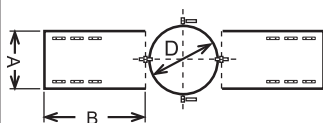

Ø	A	B	D		
80	180	300	130		
100	180	300	150		
130	180	300	180		
150	180	300	200		
180	180	300	230		
200	180	300	250		
250	180	300	300		
300	180	300	350		
350	180	300	400		
400	180	300	450		
450	180	300	500		
500	180	300	550		
550	180	300	600		
600	180	300	650		
650	180	300	700		
700	180	300	750		
750	180	300	800		
800	180	300	850		

**BFEXST...**

## Основы дымохода с боковым конденсатоотводчиком

Используется в качестве опоры дымохода и для отвода конденсата и дождевых вод.

Должна устанавливаться в основании дымохода.

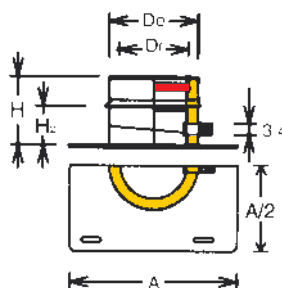

Ø	Di	De	H	H2	A
80	80	130	154	100	230
100	100	150	154	100	250
130	130	180	154	100	280
150	150	200	154	100	300
180	180	230	154	100	330
200	200	250	154	100	350
250	250	300	154	100	400
300	300	350	154	100	450
350	350	400	154	100	500
400	400	450	154	100	550
450	450	500	154	100	600
500	500	550	154	100	650
550	550	600	154	100	700
600	600	650	154	100	750
650	650	700	154	100	800
700	700	750	154	100	850
750	750	800	154	100	900
800	800	850	154	100	950

**EXPIASTRC...**

Пример условного обозначения:

**BFEXST8**

... обозначение фасонной части  
... диаметр фасонной части, см

## Основа дымохода

Используется как опора для двустенного дымохода.

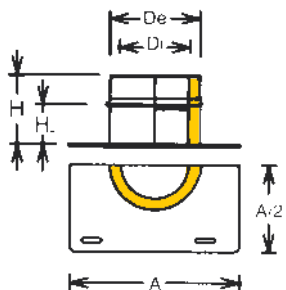

Ø	Di	De	H	H2	A
80	80	130	154	100	230
100	100	150	154	100	250
130	130	180	154	100	280
150	150	200	154	100	300
180	180	230	154	100	330
200	200	250	154	100	350
250	250	300	154	100	400
300	300	350	154	100	450
350	350	400	154	100	500
400	400	450	154	100	550
450	450	500	154	100	600
500	500	550	154	100	650
550	550	600	154	100	700
600	600	650	154	100	750
650	650	700	154	100	800
700	700	750	154	100	850
750	750	800	154	100	900
800	800	850	154	100	950

**BFEXPB...**

## Пара креплений для основы дымохода

Используется для крепления к стене промежуточной пластины и/или основы дымохода.

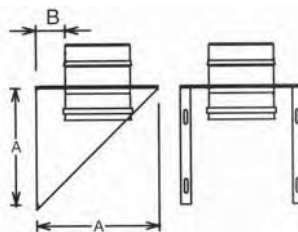

Ø	A	B			
80	230	50			
100	250	50			
130	280	50			
150	300	50			
180	330	50			
200	350	50			
250	400	50			
300	450	50			
350	500	50			
400	550	50			
450	600	50			
500	650	50			
550	700	50			
600	750	50			
650	800	50			
700	850	50			
750	900	50			
800	950	50			

**EXCSDP...**

Пример условного обозначения:

**BFEXPB8**

... обозначение фасонной части  
 ... диаметр фасонной части, см

## Промежуточная пластина одно-двустенная (без креплений)

Используется как основа для дымохода, установленного на балках или перекрытиях. Позволяет осуществлять переход с одностенного дымохода на двустенный.

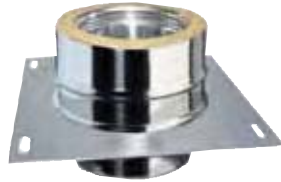
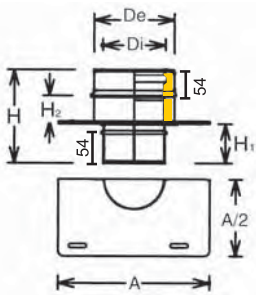

## Промежуточная пластина (без креплений)

Используется как основа для дымохода, установленного на балках или перекрытиях. Позволяет осуществлять переход между двумя двустенными дымоходами.

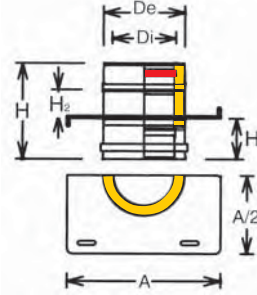

Ø	Di	De	H1	H2	A	H
80	80	130	98	35	230	190
100	100	150	98	35	250	190
130	130	180	98	35	280	190
150	150	200	98	35	300	190
180	180	230	98	35	330	190
200	200	250	98	35	350	190
250	250	300	98	35	400	190
300	300	350	98	35	450	190
350	350	400	98	35	500	190
400	400	450	98	35	550	190
450	450	500	98	35	600	190
500	500	550	98	35	650	190
550	550	600	98	35	700	190
600	600	650	98	35	750	190
650	650	700	98	35	800	190
700	700	750	98	35	850	190
750	750	800	98	35	900	190
800	800	850	98	35	950	190

EXPIASICDM...

Ø	Di	De	H1	H2	A	H
80	80	130	98	35	230	190
100	100	150	98	35	250	190
130	130	180	98	35	280	190
150	150	200	98	35	300	190
180	180	230	98	35	330	190
200	200	250	98	35	350	190
250	250	300	98	35	400	190
300	300	350	98	35	450	190
350	350	400	98	35	500	190
400	400	450	98	35	550	190
450	450	500	98	35	600	190
500	500	550	98	35	650	190
550	550	600	98	35	700	190
600	600	650	98	35	750	190
650	650	700	98	35	800	190
700	700	750	98	35	850	190
750	750	800	98	35	900	190
800	800	850	98	35	950	190

EXPIASIC...

Пример условного обозначения:

EXPIASICDM8

...

обозначение фасонной части  
диаметр фасонной части, см

## Хомут настенный

Служит для крепления дымохода на расстоянии 50 мм от стены. Не воспринимает вертикальные нагрузки.

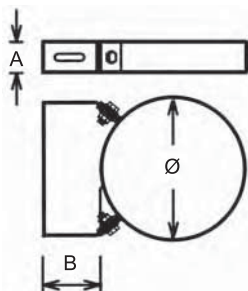

## Хомут настенный, регулируемый

Служит для крепления дымохода на определенном расстоянии от стены. Не воспринимает вертикальные нагрузки. Диапазон регулировки от 50 до 100 мм.

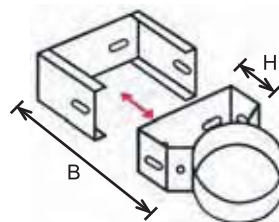

Ø	A	B		
80	40	50		
100	40	50		
130	40	50		
150	40	50		
180	40	50		
200	40	50		
250	40	50		
300	40	50		
350	100	50		
400	100	50		
450	100	50		
500	100	50		
550	100	50		
600	100	50		
650	100	50		
700	100	50		
750	100	50		
800	100	50		

EXCOLC...

Ø	H	B		
80	50	100		
100	50	100		
130	50	100		
150	50	100		
180	50	100		
200	50	100		
250	50	100		
300	50	100		
350	50	100		
400	50	100		
450	50	100		
500	50	100		
550	50	100		
600	50	100		
700	50	100		
800	50	100		

BFEXCOLCREG...

Пример условного обозначения:

EXCOLC8

... обозначение фасонной части  
 ... диаметр фасонной части, см

## Элемент дымохода с резьбовым отводом для подключения газоанализатора

Элемент дымохода, оснащенный резьбовым отводом с силиконовой прокладкой. Предназначен для забора и анализа дымовых газов.

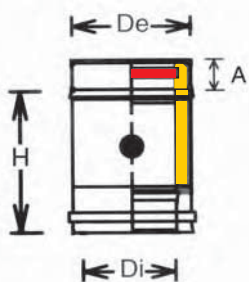

Ø	Di	De	H	A	
80	80	130	190	54	
100	100	150	190	54	
130	130	180	190	54	
150	150	200	190	54	
180	180	230	190	54	
200	200	250	190	54	
250	250	300	190	54	
300	300	350	190	54	
350	350	400	190	54	
400	-	-	-	-	
450	-	-	-	-	
500	-	-	-	-	
550	-	-	-	-	
600	-	-	-	-	
700	-	-	-	-	
800	-	-	-	-	

EXPF...

## Элемент дымохода для подключения газоанализатора и приборов измерения температуры

Элемент дымохода, оснащенный резьбовым отводом с силиконовой прокладкой. Позволяет производить забор отходящих газов и контроль их температуры. Может устанавливаться в вертикальных дымоходах над тройниками.

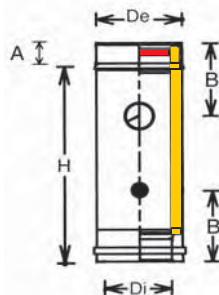

Ø	Di	De	H	B	A
80	80	130	440	160	54
100	100	150	440	160	54
130	130	180	440	160	54
150	150	200	440	160	54
180	180	230	440	160	54
200	200	250	440	160	54
250	250	300	440	160	54
300	300	350	440	160	54
350	350	400	440	160	54
400	400	450	440	160	54
450	450	500	440	160	54
500	500	550	440	160	54
550	550	600	440	160	54
600	600	650	440	160	54
650	650	700	440	160	54
700	700	750	440	160	54
750	750	800	440	160	54
800	800	850	440	160	54

EXPFT...

Пример условного обозначения:

... EXPF8  
 обозначение фасонной части  
 диаметр фасонной части, см

## Элемент дымохода с панелью контроля отходящих газов

Предназначен для забора проб отходящих газов и контроля температуры. Может устанавливаться в вертикальных дымоходах над тройниками. Предназначен для установки в дымоходах, работающих при отрицательных давлениях.

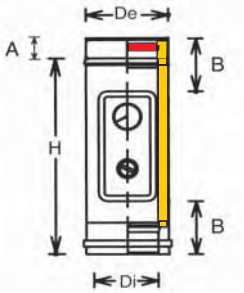

Ø	Di	De	H	B	A
80	80	130	440	135	54
100	100	150	440	135	54
130	130	180	440	135	54
150	150	200	440	135	54
180	180	230	440	135	54
200	200	250	440	135	54
250	250	300	440	135	54
300	300	350	440	135	54
350	350	400	440	135	54
400	400	450	440	135	54
450	450	500	440	135	54
500	500	550	440	135	54
550	550	600	440	135	54
600	600	650	440	135	54
650	650	700	440	135	54
700	700	750	440	135	54
750	750	800	440	135	54
800	800	850	440	135	54

EXTMCFC...

## Труба с ревизией

Устанавливается в основании дымохода и предназначена для проверки дымохода. Устанавливается в системах, работающих на газообразном или жидком топливе.

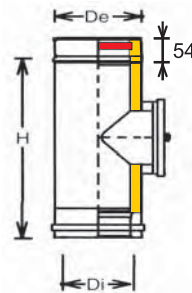

Ø	Di	De	H		
80	80	130	270		
100	100	150	270		
130	130	180	270		
150	150	200	270		
180	180	230	440		
200	200	250	440		
250	250	300	440		
300	300	350	440		
350	350	400	440		
400	400	450	440		
450	450	500	440		
500	500	550	440		
550	550	600	440		
600	600	650	440		
650	650	700	440		
700	700	750	440		
750	750	800	440		
800	800	850	440		

EXTSIDPC...

Пример условного обозначения:

EXTMCFC8

... обозначение фасонной части  
 ... диаметр фасонной части, см



## Сборник золы

Устанавливается в основании дымохода и предназначен для его проверки. Устанавливается в системах, работающих на твердом топливе. Может использоваться исключительно в дымоходах/дымовых трубах, предназначенных для работы при отрицательных давлениях.

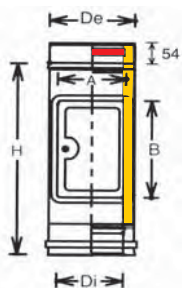

Ø	Di	De	H	A	B
80	80	130	440	113	190
100	100	150	440	113	190
130	130	180	440	113	190
150	150	200	440	113	190
180	180	230	440	113	190
200	200	250	440	113	190
250	250	300	440	185	280
300	300	350	440	185	280
350	350	400	440	185	280
400	400	450	440	185	280
450	450	500	440	185	280
500	500	550	440	185	280
550	550	600	440	185	280
600	600	650	440	185	280
650	650	700	440	185	280
700	700	750	440	185	280
750	750	800	440	185	280
800	800	850	440	185	280

EXDPERC...

## Зонт

Устанавливается в высшей точке дымохода и предназначен для защиты от атмосферных осадков.

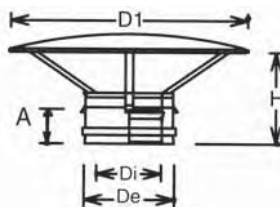

Ø	Di	De	D1	H	A
80	80	130	265	190	65
100	100	150	265	190	65
130	130	180	320	230	65
150	150	200	320	230	65
180	180	230	400	250	65
200	200	250	400	250	65
250	250	300	500	270	65
300	300	350	600	270	65
350	350	400	720	300	65
400	400	450	720	300	65
450	450	500	850	330	65
500	500	550	850	330	65
550	550	600	850	330	65
600	600	650	1150	360	65
650	650	700	1250	370	65
700	700	750	1350	380	65
750	750	800	1400	390	65
800	800	850	1450	400	65

EXCCDPC...

Пример условного обозначения:

EXDPERC8

... обозначение фасонной части  
 диаметр фасонной части, см

## Дефлектор

Уменьшает риск образования завихрений в дымоходе, обеспечивая тем самым эффективный отвод дымовых газов в атмосферу. Не рекомендуется для использования в системах дымоудаления, работающих под давлением.

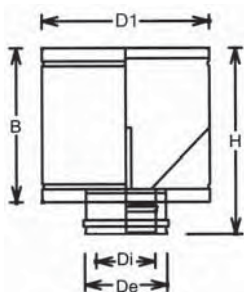

## Коническое окончание

Окончание дымохода со свободным обтеканием; используется как в системах с положительным, так и с отрицательным давлением.

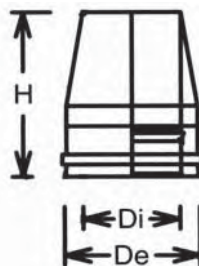

Ø	Di	De	D1	H	B
80	80	130	222	325	165
100	100	150	260	375	200
130	130	180	303	405	200
150	150	200	310	405	250
180	180	230	370	405	250
200	200	250	418	405	250
250	250	300	468	405	310
300	300	350	530	405	310
350	350	400	700	405	330
400	400	450	800	405	330
450	450	500	900	405	330
500	500	550	1000	405	330
550	-	-	-	-	-
600	-	-	-	-	-
700	-	-	-	-	-
800	-	-	-	-	-

EXTADPC...

Ø	Di	De	H		
80	80	130	200		
100	100	150	200		
130	130	180	200		
150	150	200	200		
180	180	230	200		
200	200	250	200		
250	250	300	200		
300	300	350	200		
350	350	400	290		
400	400	450	290		
450	450	500	290		
500	500	550	290		
550	550	600	290		
600	600	650	290		
650	650	700	290		
700	700	750	290		
750	750	800	290		
800	800	850	290		

EXTTCDPC...

Пример условного обозначения:

EXTADPC8

... обозначение фасонной части  
 ... диаметр фасонной части, см

## Переходник (переходник котла)

Переходник предназначен для выполнения перехода от одностенной трубы или выходного патрубка дымохода котла на элементы двустенного дымохода того же диаметра.

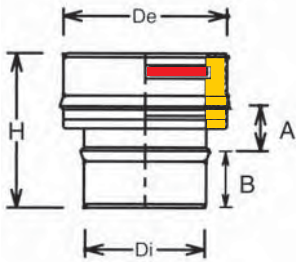

Ø	Di	De	H	A	B
80	80	130	160	50	54
100	100	150	160	50	54
130	130	180	160	50	54
150	150	200	160	50	54
180	180	230	160	50	54
200	200	250	160	50	54
250	250	300	160	50	54
300	300	350	160	50	54
350	350	400	160	50	54
400	400	450	160	50	54
450	450	500	160	50	54
500	500	550	160	50	54
550	550	600	160	50	54
600	600	650	160	50	54
650	650	700	160	50	54
700	700	750	160	50	54
750	750	800	160	50	54
800	800	850	160	50	54

EXRCIDP...

## Переходник с двустенной трубы на одностенную (соединение двустенная-одностенная)

Используется для перехода с участка дымохода, выполненного из двустенной трубы на одностенную трубу при аналогичных номинальных диаметрах.

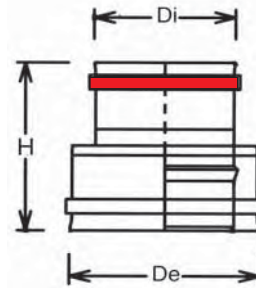

Ø	Di	De	H		
80	80	130	160		
100	100	150	160		
130	130	180	160		
150	150	200	160		
180	180	230	160		
200	200	250	160		
250	250	300	160		
300	300	350	160		
350	350	400	160		
400	400	450	160		
450	450	500	160		
500	500	550	160		
550	550	600	160		
600	600	650	160		
650	650	700	160		
700	700	750	160		
750	750	800	160		
800	800	850	160		

EXGIUDMC...

Пример условного обозначения:

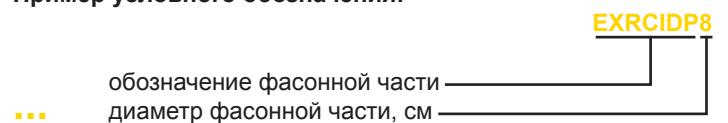

### Хомут зажимной

Используется на всех раструбных соединениях. Предназначен для создания герметичности и обеспечения прочности системы дымоудалени.

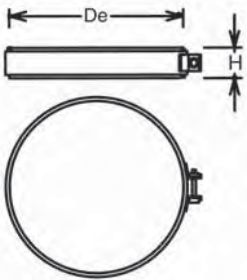

Ø	De	H			
80	130	30			
100	150	30			
130	180	30			
150	200	30			
180	230	30			
200	250	30			
250	300	30			
300	350	30			
350	400	30			
400	450	42			
450	500	42			
500	550	42			
550	550	42			
600	600	42			
650	650	42			
700	700	42			
750	750	42			
800	800	42			

EXFASDC...

### Защитный хомут фартука

Предохраняет от попадания воды между наружной стенкой дымохода и верхним бортиком фартука. Поверхность в месте соединения фартука и защитного хомута необходимо смазать тонким слоем силиконовой пасты.

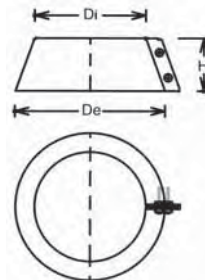

Ø	Di	De	H		
80	80	130	100		
100	100	150	100		
130	130	180	100		
150	150	200	100		
180	180	230	100		
200	200	250	100		
250	250	300	100		
300	300	350	100		
350	350	400	100		
400	400	450	100		
450	450	500	100		
500	500	550	100		
550	550	600	100		
600	600	650	100		
650	650	700	100		
700	700	750	100		
750	750	800	100		
800	800	850	100		

EXFASCAC...

Пример условного обозначения:

EXFASDC8

... обозначение фасонной части  
 ... диаметр фасонной части, см

## Фартук из нержавеющей стали

Фартук является защитным элементом для плоских крыш. При установке совместно с защитным хомутом препятствует проникновению воды между наружной поверхностью дымохода и верхним бортиком фартука. Поверхность в месте соединения фартука и защитного хомута необходимо смазать тонким слоем силиконовой пасты.

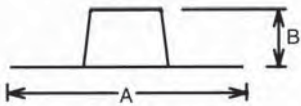

## Фартук из нержавеющей стали с регулируемым углом наклона 5°/30°

Наклонный фартук является защитным элементом для крыш с уклоном. При установке совместно с защитным хомутом препятствует проникновению воды между наружной поверхностью дымохода и верхним бортиком фартука. Поверхность в месте соединения фартука и защитного хомута необходимо смазать тонким слоем силиконовой пасты.

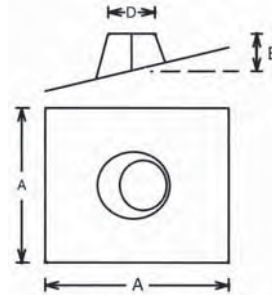

Ø	A	B		
80	450	150		
100	450	150		
130	500	170		
150	600	180		
180	600	210		
200	600	210		
250	650	230		
300	700	230		
350	700	200		
400	850	200		
450	900	200		
500	950	200		
550	1100	200		
600	1200	200		
650	1300	200		
700	1400	200		
750	1500	200		
800	1600	200		

EXFALDPC...

Ø	A	E		
80	450	150		
100	450	150		
130	500	170		
150	600	180		
180	600	210		
200	600	210		
250	850	230		
300	700	230		
350	700	200		
400	850	200		
450	900	200		
500	950	200		
550	1100	200		
600	1200	200		
650	1300	200		
700	1400	200		
750	1500	200		
800	1600	200		

EXFALDR5C...

Пример условного обозначения:

... EXFALDPC8  
 обозначение фасонной части  
 диаметр фасонной части, см

## Фартук из нержавеющей стали с регулируемым углом наклона 30°/45°

Наклонный фартук является защитным элементом для крыш с уклоном. При установке совместно с защитным хомутом препятствует проникновению воды между наружной поверхностью дымохода и верхним бортиком фартука. Поверхность в месте соединения фартука и защитного хомута необходимо смазать тонким слоем силиконовой пасты.

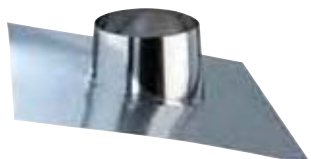
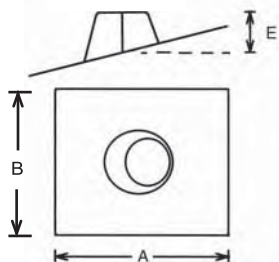

## Фартук из нержавеющей стали с защитным хомутом

Фартук является защитным элементом для плоских крыш. При установке совместно с защитным хомутом препятствует проникновению воды между наружной поверхностью дымохода и верхним бортиком фартука. Поверхность в месте соединения фартука и защитного хомута необходимо смазать тонким слоем силиконовой пасты.

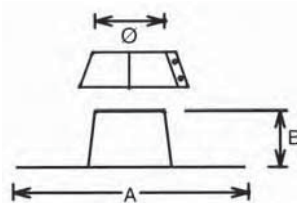

Ø	A	B	E	
80	550	650	150	
100	600	700	150	
130	650	750	170	
150	650	750	180	
180	750	850	210	
200	750	850	210	
250	800	900	230	
300	800	950	230	
350	800	1000	200	
400	850	1000	200	
450	850	1000	200	
500	900	1000	200	
550	-	-	-	
600	-	-	-	
700	-	-	-	
800	-	-	-	

EXFALDR3C...

Ø	A	B		
80	450	150		
100	450	150		
130	500	170		
150	600	180		
180	600	210		
200	600	210		
250	650	230		
300	700	230		
350	700	200		
400	850	200		
450	900	200		
500	950	200		
550	1100	200		
600	1200	200		
650	1300	200		
700	1400	200		
750	1500	200		
800	1600	200		

BFEXFALDPCF...

Пример условного обозначения:

EXFALDR3C8

... обозначение фасонной части  
 ... диаметр фасонной части, см

**Фартук из нержавеющей стали с регулируемым углом наклона 5°/30°, защитным хомутом фартука и свинцовой основой дымохода**  
 Наклонный фартук является защитным элементом для наклонных крыш. При установке совместно с защитным хомутом препятствует проникновению воды между наружной поверхностью дымохода и верхним бортиком фартука. Поверхность в месте соединения фартука и защитного хомута необходимо смазать тонким слоем силиконовой пасты.

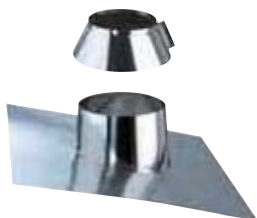
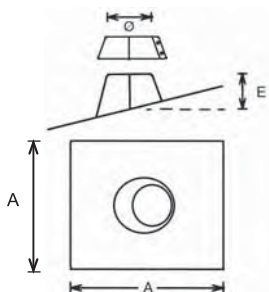

**Фартук из нержавеющей стали с регулируемым углом наклона 30°/45°, защитным хомутом фартука и свинцовой основой дымохода**  
 Наклонный фартук является защитным элементом для наклонных крыш. При установке совместно с защитным хомутом препятствует проникновению воды между наружной поверхностью дымохода и верхним бортиком фартука. Поверхность в месте соединения фартука и защитного хомута необходимо смазать тонким слоем силиконовой пасты.

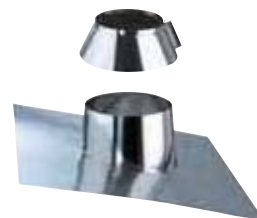
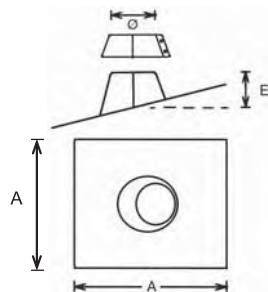

Ø	A	E		
80	600	150		
100	800	150		
130	800	170		
150	800	180		
180	800	210		
200	800	210		
250	800	230		
300	1000	200		
350	1000	200		
400	1000	200		
450	1000	200		
500	1000	200		
550	-	-		
600	-	-		
700	-	-		
800	-	-		

**BFEXFALDRP5CF...**

Ø	A	E		
80	600	150		
100	800	150		
130	800	170		
150	800	180		
180	800	210		
200	800	210		
250	800	230		
300	1000	200		
350	1000	200		
400	1000	200		
450	1000	200		
500	1000	200		
550	-	-		
600	-	-		
700	-	-		
800	-	-		

**BFEXFALDRP3CF...**

Пример условного обозначения:

**BFEXFALDRP5CF8**

...

обозначение фасонной части  
 диаметр фасонной части, см

### Хомут растяжки

Предназначен для крепления трех растяжек (не входят в комплект) с углом 120° при фиксации дымохода. Используется при высоте дымохода более 2 м от последнего крепления. Необходима установка дополнительного хомута растяжки при высоте от 3-х до 4-х м. При высоте более 4-х м конструкция дымохода должна иметь жесткую опору.

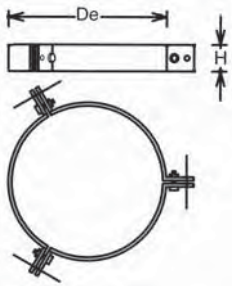

Ø	De	H		
80	130	40		
100	150	40		
130	180	40		
150	200	40		
180	230	40		
200	250	40		
250	300	40		
300	350	40		
350	450	40		
400	500	40		
450	550	40		
500	600	40		
550	-	-		
600	-	-		
700	-	-		
800	-	-		

**EXCOLTC...**

### Двустенный переходник с регулировкой тяги

Устанавливается на боковом выходе тройника, позволяет регулировать тягу в дымоходе.

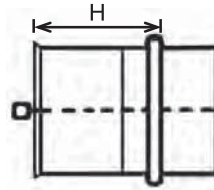

Ø	Di	De	H	
80	80	130	80	
100	100	150	80	
130	130	180	80	
150	150	200	80	
180	180	230	80	
200	200	250	80	
250	250	300	80	
300	300	350	80	
350	350	400	80	
400	400	450	80	
450	450	500	80	
500	500	550	80	
550	-	-	-	
600	-	-	-	
700	-	-	-	
800	-	-	-	

**BFEXRT...**

Пример условного обозначения:

**EXCOLTC8**

... обозначение фасонной части  
 ... диаметр фасонной части, см



### Заглушка глухая

Используется как заглушка и ревизия дымохода.

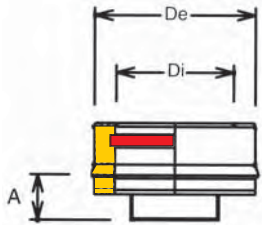

Ø	Di	De	A	
80	80	130	55	
100	100	150	55	
130	130	180	55	
150	150	200	55	
180	180	230	55	
200	200	250	55	
250	250	300	55	
300	300	350	55	
350	350	400	55	
400	400	450	55	
450	450	500	55	
500	500	550	55	
550	550	600	55	
600	600	650	55	
650	650	700	55	
700	700	750	55	
750	750	800	55	
800	800	850	55	

EXTC...

### Заглушка (экономичный вариант)

Используется как заглушка и ревизия дымохода. Может применяться только при отрицательных значениях давления в дымоходе.

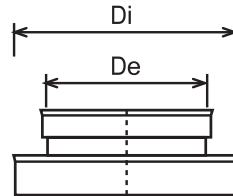

Ø	Di	De		
80	80	130		
100	100	150		
130	130	180		
150	150	200		
180	180	230		
200	200	250		
250	250	300		
300	300	350		
350	350	400		
400	400	450		
450	450	500		
500	500	550		
550	550	600		
600	600	650		
650	650	700		
700	700	750		
750	750	800		
800	800	850		

BFEXTCE...

Пример условного обозначения:

... обозначение фасонной части — **EXTC8**  
 диаметр фасонной части, см —

### Конденсатоотводчик

Должен устанавливаться в основании дымохода для отвода наружу конденсата или дождевой воды.

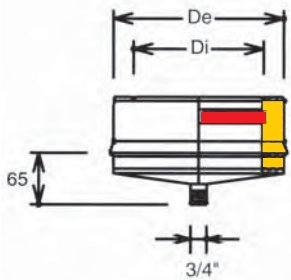

### Конденсатоотводчик (экономичный вариант)

Должен устанавливаться в основании дымохода для отвода конденсата или дождевой воды. Может применяться только при отрицательных значениях давления.

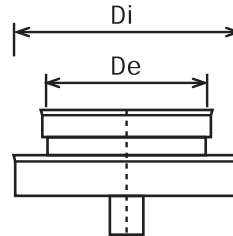

Ø	Di	De	A	
80	80	130	65	
100	100	150	65	
130	130	180	65	
150	150	200	65	
180	180	230	65	
200	200	250	65	
250	250	300	65	
300	300	350	65	
350	350	400	65	
400	400	450	65	
450	450	500	65	
500	500	550	65	
550	550	600	65	
600	600	650	65	
650	650	700	65	
700	700	750	65	
750	750	800	65	
800	800	850	65	

EXTAPDP4C...

Ø	Di	De		
80	80	130		
100	100	150		
130	130	180		
150	150	200		
180	180	230		
200	200	250		
250	250	300		
300	300	350		
350	350	400		
400	400	450		
450	450	500		
500	500	550		
550	-	-		
600	-	-		
700	-	-		
800	-	-		

BFEXSCE...

Пример условного обозначения:

EXTAPDP4C8

... обозначение фасонной части  
 ... диаметр фасонной части, см

## Верхняя теплозащитная пластина

Устанавливается в верхней части перекрытия, позволяет установить внешнюю стенку дымохода на минимальном расстоянии 135 мм от материалов перекрытия при прохождении через него. Вентиляция осуществляется через отверстия в пластине. Изготовлена из оцинкованной стали.

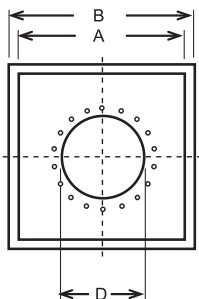

## Нижняя теплозащитная пластина

Устанавливается в нижней части перекрытия, позволяет установить внешнюю стенку дымохода на минимальном расстоянии 135 мм от материалов перекрытия при прохождении через него. Изготовлена из оцинкованной стали.

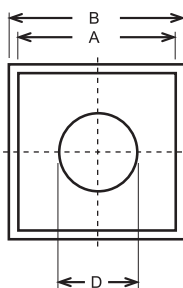

Ø	A	D	B	
80	401	160	451	
100	423	180	473	
130	450	210	500	
150	470	230	520	
180	500	260	550	
200	520	280	570	
250	570	330	620	
300	620	380	670	
350	720	480	770	
400	770	530	820	
450	880	580	870	
500	920	630	970	
550	-	-	-	
600	-	-	-	
700	-	-	-	
800	-	-	-	

**BFEXPTFS...**

Ø	A	D	B	
80	401	160	451	
100	423	180	473	
130	450	210	500	
150	470	230	520	
180	500	260	550	
200	520	280	570	
250	570	330	620	
300	620	380	670	
350	720	480	770	
400	770	530	820	
450	880	580	870	
500	920	630	970	
550	-	-	-	
600	-	-	-	
700	-	-	-	
800	-	-	-	

**BFEXPTFI...**

Пример условного обозначения:

... **BFEXPTFS8**  
 обозначение фасонной части  
 диаметр фасонной части, см

### Уплотнительная манжета

Изготовлена из силикона, имеет профиль с тремя выступами. При установке в соответствующей внутренней выемке в растрube трубы, гарантирует герметичность дымоходов до 200 Па.

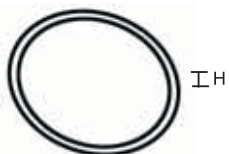

Ø	H			
80	10			
100	10			
130	10			
150	10			
180	10			
200	10			
250	10			
300	10			
350	-			
400	-			
450	-			
500	-			
550	-			
600	-			
700	-			
800	-			

L316EX2GN...

### Регулируемая дополнительная опора для основы дымохода

Элемент, состоящий из промежуточной пластины, оснащенной механизмом с регулировкой высоты от 400 до 600 мм.

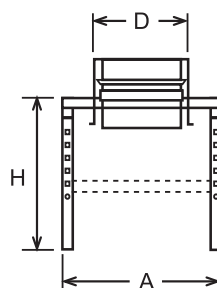

Ø	Di	H		
80	230	400 ÷ 600		
100	250	400 ÷ 600		
130	280	400 ÷ 600		
150	300	400 ÷ 600		
180	300	400 ÷ 600		
200	350	400 ÷ 600		
250	400	400 ÷ 600		
300	450	400 ÷ 600		
350	500	400 ÷ 600		
400	550	400 ÷ 600		
450	600	400 ÷ 600		
500	650	400 ÷ 600		
550	-	-		
600	-	-		
700	-	-		
800	-	-		

BFEXSSR...

Пример условного обозначения:

L316EX1GN8

обозначение марки стали —  
 обозначение фасонной части —  
 диаметр фасонной части, см —

**ТАБЛИЦА ВЕСОВ ОДНОСТЕННЫХ ЭЛЕМЕНТОВ** (значения в кг)

(Толщина 0,4 мм)

DN		Труба 1,0м	Труба 0,5м	Труба 0,25м	Тескопный элемент	Отвод 45°	Отвод 90°	Отвод перпендикулярный	Тройник 90°	Тройник 90° выхода "мама" 80	Тройник 90° выхода "мама" 80 F	Промежуточная пластина	Коннектор	Зонт	Заглушка	Орловек декоративный	Сборник воды	Труба с резаной	ЭЛ-7 Алюмакол для подключения газопроводителя	ЭЛ-7 Алюмакол для подключения газопроводителя	Мифта "мама"	Мифта "мама" и кит. температурный	Мифта "мама" для подключения газопроводителя	Дельектор	Фартук	Фартук с регулируемым углом	Защитный комут фартука	Пара крепления	Комут зажимной
<b>80</b>	0,80	0,40	0,20	0,40	0,16	0,21	0,27	0,28	0,28	0,29	0,58	0,47	0,11	0,44	0,09	0,32	0,70	0,43	0,24	0,51	0,11	0,11	0,48	0,61	0,61	0,11	0,23	0,64	0,03
<b>100</b>	1,00	0,50	0,25	0,50	0,20	0,28	0,38	0,35	0,34	0,34	0,71	0,59	0,12	0,46	0,12	0,39	0,80	0,53	0,29	0,61	0,14	0,14	0,59	0,76	0,76	0,13	0,29	0,49	0,04
<b>110</b>	1,10	0,55	0,28	0,55	0,24	0,33	0,43	0,47	0,37	0,37	0,77	0,66	0,14	0,62	0,14	0,43	0,85	0,69	0,32	0,66	0,15	0,15	0,65	0,84	0,84	0,15	0,32	0,88	0,05
<b>120</b>	1,20	0,60	0,30	0,60	0,26	0,36	0,47	0,52	0,39	0,39	0,83	0,71	0,14	0,63	0,15	0,47	0,90	0,78	0,34	0,71	0,17	0,17	0,87	0,92	0,92	0,16	0,35	0,96	0,05
<b>125</b>	1,25	0,63	0,31	0,63	0,28	0,38	0,49	0,54	0,40	0,40	0,84	0,72	0,15	0,64	0,16	0,48	0,93	0,79	0,35	0,74	0,18	0,18	0,88	0,96	0,96	0,16	0,35	0,96	0,05
<b>130</b>	1,30	0,65	0,33	0,65	0,29	0,39	0,54	0,56	0,42	0,42	0,90	0,78	0,16	0,64	0,17	0,51	0,95	0,88	0,37	0,76	0,18	0,18	0,89	1,00	1,00	0,18	0,38	1,05	0,06
<b>140</b>	1,40	0,70	0,35	0,70	0,35	0,43	0,61	0,60	0,44	0,44	0,99	0,80	0,18	0,84	0,19	0,62	1,00	0,93	0,39	0,81	0,20	0,20	1,05	1,00	1,00	0,20	0,39	1,10	0,07
<b>150</b>	1,50	0,75	0,38	0,75	0,38	0,47	0,67	0,65	0,47	0,47	1,09	0,83	0,21	0,85	0,22	0,72	1,05	1,00	0,42	0,86	0,21	0,21	1,06	1,10	1,10	0,22	0,41	1,20	0,07
<b>155</b>	1,55	0,78	0,39	0,78	0,39	0,48	0,69	0,67	0,48	0,48	1,09	0,84	0,21	0,86	0,23	0,73	1,08	1,01	0,43	0,89	0,22	0,22	1,07	1,10	1,10	0,22	0,41	1,20	0,07
<b>160</b>	1,60	0,80	0,40	0,80	0,40	0,56	0,71	0,69	0,49	0,49	1,17	0,92	0,23	0,86	0,25	0,79	1,10	1,10	0,44	0,91	0,22	0,22	1,55	1,10	1,10	0,22	0,43	1,25	0,07
<b>180</b>	1,80	0,90	0,45	0,90	0,45	0,65	0,84	1,08	0,54	0,54	1,29	1,05	0,27	1,32	0,28	0,87	1,20	1,55	0,49	1,01	0,25	0,25	1,58	1,10	1,10	0,23	0,46	1,35	0,08
<b>200</b>	2,00	1,00	0,50	1,00	0,50	0,72	0,93	1,20	0,59	0,59	1,47	1,10	0,32	1,34	0,34	1,17	1,30	1,78	0,54	1,11	0,28	0,28	1,79	1,30	1,30	0,25	0,51	1,65	0,09
<b>220</b>	2,21	1,10	0,55	1,10	0,55	0,86	1,09	1,32	0,64	0,64	1,65	1,30	0,38	1,97	0,41	1,34	1,85	1,88	0,59	1,21	0,31	0,31	1,81	1,40	1,40	0,28	0,56	1,95	0,09
<b>230</b>	2,31	1,15	0,58	1,15	0,58	0,90	1,14	1,38	0,67	0,67	1,67	1,33	0,39	1,98	0,43	1,35	1,90	1,93	0,62	1,26	0,32	0,32	1,83	1,40	1,40	0,28	0,56	1,95	0,09
<b>250</b>	2,51	1,25	0,63	1,25	0,73	1,05	1,71	1,50	0,72	0,72	1,86	1,38	0,45	2,06	0,47	1,49	2,00	2,03	0,67	1,36	0,35	0,35	2,24	1,40	1,40	0,29	0,59	2,10	0,10
<b>300</b>	3,01	1,50	0,75	1,50	0,99	1,35	2,04	1,80	0,84	0,84	2,39	1,80	0,61	2,11	0,64	1,84	2,25	2,28	0,79	1,61	0,42	0,42	2,49	1,60	1,60	0,33	0,68	2,70	0,11

**SW04  
ESW04**

**Таблица весов утепленных элементов (значения в кг)**

(Толщина внутренней стенки 0,4 мм / Толщина наружной стенки 0,4 мм)

DN Внутренний	Толщина внутренней стенки 0,4 мм / Толщина наружной стенки 0,4 мм																																
	Труба 1м	Труба 0,50 м	Труба 0,33 м	Труба 0,25 м	Тескоплексный элемент	Отвод 15°	Отвод 30°	Отвод 45°	Отвод 90°	Тройник 90°	Тройник 90° выход "манда" 90°	Компенсаторный элемент	Зонт	Сборник жидк.	Завалка	Экз.-Амортиз. для подключения гидроамортизатора	Экз.-Амортиз. для подключения гидроамортизатора	Экз.-Амортиз. для подключения гидроамортизатора	Экз.-Амортиз. для подключения гидроамортизатора	Экз.-Амортиз. для подключения гидроамортизатора	Экз.-Амортиз. для подключения гидроамортизатора	Экз.-Амортиз. для подключения гидроамортизатора	Экз.-Амортиз. для подключения гидроамортизатора	Экз.-Амортиз. для подключения гидроамортизатора	Экз.-Амортиз. для подключения гидроамортизатора	Экз.-Амортиз. для подключения гидроамортизатора	Экз.-Амортиз. для подключения гидроамортизатора	Экз.-Амортиз. для подключения гидроамортизатора	Экз.-Амортиз. для подключения гидроамортизатора				
<b>80</b>	2,99	1,47	0,95	0,71	1,33	0,56	0,65	0,65	1,69	0,90	0,41	0,80	-	0,41	0,76	1,59	1,19	-	1,48	1,20	0,32	0,40	0,83	0,42	1,27	0,79	1,00	1,00	0,18	0,38	1,40	0,12	
<b>100</b>	3,53	1,74	1,12	0,84	1,38	0,66	0,77	0,77	1,99	1,04	0,50	1,04	-	0,50	0,89	1,66	1,42	-	1,72	1,38	0,39	0,48	1,10	0,50	1,69	0,98	1,10	1,10	0,22	0,41	1,60	0,14	
<b>130</b>	4,34	2,14	1,38	1,04	1,94	0,82	0,95	0,99	2,45	1,25	0,66	1,59	2,49	0,66	1,09	2,26	1,84	2,62	2,11	1,66	0,50	0,60	1,36	0,62	2,10	1,33	1,10	1,10	0,23	0,46	1,90	0,16	
<b>150</b>	4,88	2,40	1,55	1,17	2,19	0,92	1,07	1,17	2,76	1,39	0,77	1,65	2,75	0,77	1,22	2,52	2,07	2,88	2,38	1,86	0,57	0,68	1,88	0,70	2,31	1,56	1,30	1,30	0,25	0,51	2,20	0,17	
<b>180</b>	5,68	2,80	1,80	1,36	2,55	1,07	1,24	1,47	3,22	1,60	0,95	2,34	3,15	0,95	1,41	2,92	3,47	3,28	2,82	2,15	0,67	0,80	2,20	0,82	2,49	1,99	1,40	1,40	0,28	0,56	2,60	0,18	
<b>200</b>	6,22	3,07	1,97	1,49	2,80	1,17	1,36	1,74	3,52	1,74	1,08	2,46	3,42	1,08	1,54	3,19	3,84	3,55	3,12	2,35	0,74	0,88	2,41	0,90	2,81	2,29	1,40	1,40	0,29	0,59	2,90	0,19	
<b>250</b>	7,57	3,73	2,40	1,81	3,40	1,43	1,66	2,12	4,29	2,09	1,44	2,61	4,68	1,44	1,86	3,85	4,51	4,63	3,94	2,86	0,92	1,09	2,96	1,10	3,36	3,10	1,60	1,60	0,33	0,68	3,70	0,22	
<b>300</b>	8,91	4,39	2,83	2,13	4,01	1,68	1,95	2,78	5,51	2,45	1,84	3,45	5,34	1,84	2,18	4,51	5,17	5,29	4,84	3,38	1,09	1,29	3,53	1,30	3,82	4,03	2,00	2,00	0,37	0,76	4,50	0,25	
<b>350</b>	10,26	5,06	3,26	2,46	4,62	1,94	2,25	3,61	7,38	0,00	2,18	4,59	6,01	2,47	2,51	5,18	5,84	5,96	5,85	3,94	1,23	1,46	0,00	1,50	4,57	5,87	3,20	3,20	0,55	0,95	5,30	0,30	
<b>400</b>	11,60	5,72	3,69	2,78	5,23	2,19	2,54	4,08	9,76	0,00	2,43	5,25	6,67	2,98	2,83	5,84	6,50	6,62	6,87	4,49	1,40	1,66	0,00	1,70	5,83	7,39	4,30	4,40	0,70	3,20	6,20	0,38	
<b>450</b>	12,94	6,38	4,12	3,10	5,84	2,44	2,84	4,56	11,55	0,00	2,79	5,79	7,33	3,53	3,15	6,50	7,16	7,28	8,01	5,06	1,57	1,85	0,00	1,90	6,21	8,92	4,50	4,90	0,77	3,55	7,40	0,41	
<b>500</b>	14,29	7,05	4,54	3,42	6,45	2,70	3,13	5,03	13,48	0,00	3,15	5,97	8,00	4,13	3,47	7,17	7,83	7,95	9,23	5,66	1,74	2,05	0,00	2,10	7,09	10,44	5,00	5,90	0,84	3,90	8,50	0,46	
<b>550</b>	-	-	-	-	-	-	-	-	-	-	-	-	-	-	-	-	-	-	-	-	-	-	-	-	-	-	-	-	-	-	-	-	
<b>600</b>	-	-	-	-	-	-	-	-	-	-	-	-	-	-	-	-	-	-	-	-	-	-	-	-	-	-	-	-	-	-	-	-	
<b>650</b>	-	-	-	-	-	-	-	-	-	-	-	-	-	-	-	-	-	-	-	-	-	-	-	-	-	-	-	-	-	-	-	-	-
<b>700</b>	-	-	-	-	-	-	-	-	-	-	-	-	-	-	-	-	-	-	-	-	-	-	-	-	-	-	-	-	-	-	-	-	-
<b>750</b>	-	-	-	-	-	-	-	-	-	-	-	-	-	-	-	-	-	-	-	-	-	-	-	-	-	-	-	-	-	-	-	-	-
<b>800</b>	-	-	-	-	-	-	-	-	-	-	-	-	-	-	-	-	-	-	-	-	-	-	-	-	-	-	-	-	-	-	-	-	-

**DW 25**  
**EDW 25**



ООО «ИноксПроф»

тел.: +7 (495) 668-1204

e-mail: [info@inoxprof.ru](mailto:info@inoxprof.ru)