



 **QUATTROCLIMA**

MMXIII

2013

GAMMA RESIDENZIALE
БЫТОВОЕ КОНДИЦИОНИРОВАНИЕ ВОЗДУХА

ФИЛОСОФИЯ

В соответствии с учением Пифагора число 4 – основа всего, она символизирует устойчивость и надежность - четыре времени года и суток, четыре стороны света, четыре стихии. Они придают нашим вещам и явлениям сбалансированность и гармоничность.

В основу QuattroClima было заложено именно 4 основных принципа, которым должно соответствовать все оборудование:

- продуманный дизайн;
- использование современных технологий;
- экологичность оборудования и производственных площадок;
- повышенная надежность.

QuattroClima - не просто торговая марка качественного оборудования для вентиляции и кондиционирования воздуха. Это целая философия, опирающаяся на европейские традиции комфортной и здоровой жизни.



Экономическое чудо Италии 60х годов прошлого века привело к тому, что итальянская промышленность стала одной из самых передовых во всем мире. Активными темпами строились новые заводы и открывались новые фабрики, все это привело к тому, что для производства требовались новые инженерные ресурсы. Одним из таких источников инженерной мысли стали традиционные в Италии многочисленные отраслевые инженерно-дизайнерские бюро, осуществляющие полный цикл разработки новых образцов техники по заказам крупных и средних инвесторов. При этом, ввиду климатических особенностей Аппенинского полуострова, значительная часть подобных бюро работает в сфере кондиционирования и вентиляции. Оборудование QuattroClima продолжает и творчески развивает эти традиции, предлагая заказчикам оборудование, отвечающее самым разнообразным требованиям.

QuattroClima – это современное климатическое оборудование. Опираясь на итальянский опыт производства инженерных климатических систем, оно помогает создавать комфортный микроклимат везде, где это необходимо. Следование европейским требованиям к качественной и здоровой жизни воплощается в оборудовании QuattroClima путем применения передовых технологий для достижения высокой производительности при наименьших затратах.

Сборка оборудования под маркой QuattroClima осуществляется на ведущих мировых предприятиях климатической индустрии. При выборе производственных площадок одним из главных приоритетов является строгое следование внутренним стандартам качества торговой марки. Для обеспечения высокого уровня надежности оборудования разработана четырехступенчатая система контроля качества QuattroClima, включающая в себя контроль качества проекта, компонентов, сборочных операций и работы произведенного оборудования. За реализацией системы контроля качества на производственных площадках следят штатные инженеры QuattroClima.

Под маркой QuattroClima выпускается современная, надежная и удобная в использовании техника кондиционирования воздуха и систем вентиляции, позволяющая наслаждаться комфортом без лишних хлопот.

«Задача нашей техники - создавать фон для лучших моментов вашей жизни»

Франческо Кваттриччи
главный дизайнер климата
QuattroClima

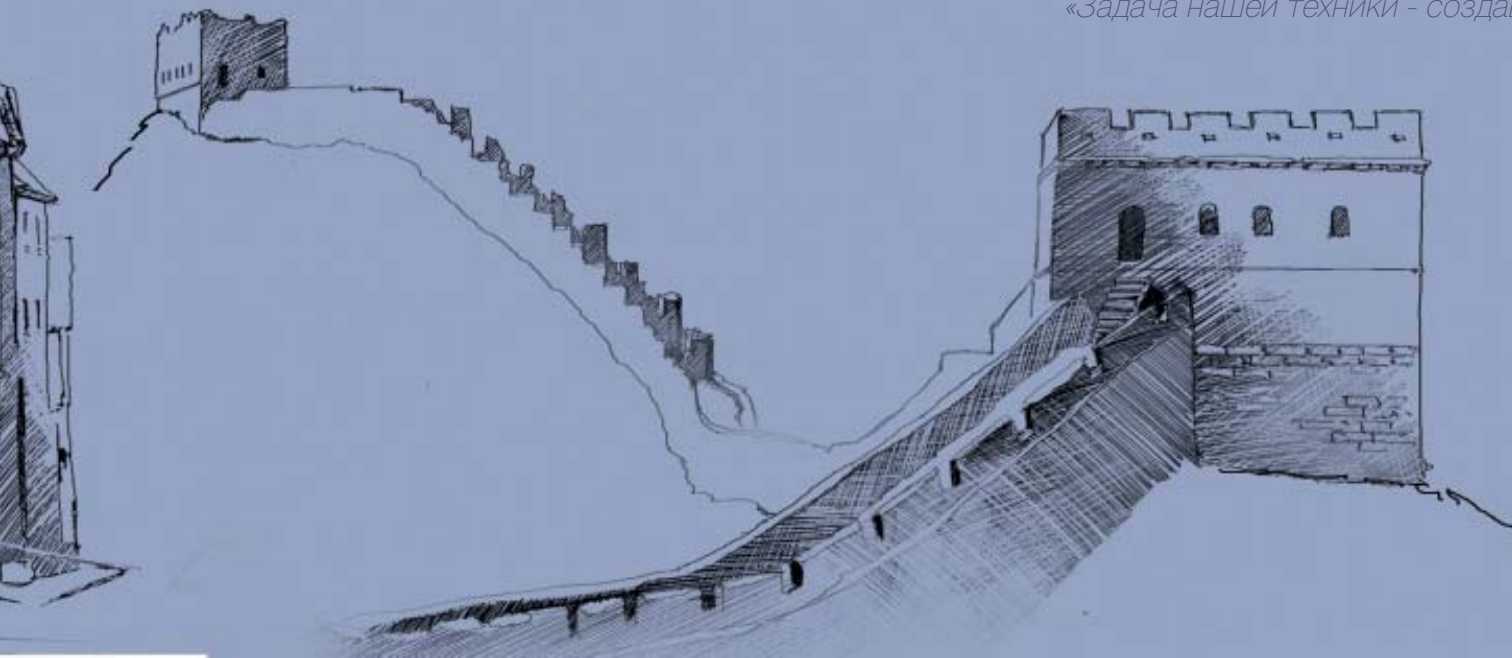



QUALITY CONTROL
контроль качества

контроль качества

Первый ЭТАП контроль качества прототипа

Система контроля качества QuattroClima начинает работать уже на этапе проектирования оборудования, когда оно ещё фактически не существует. Первоначально разрабатывается прототип модели. Перед запуском в производство прототип тестируется в качестве компьютерной модели. Затем изготавливается опытный образец, который испытывается в специальных тестовых комнатах. При этом тестирование зачастую проходит в условиях, значительно более жестких, чем те, в которых технике придется работать после схода с конвейера. Особое внимание уделяется устойчивости работы в сложных атмосферных условиях (высокая влажность, перепады температур наружного воздуха), отказоустойчивости при продолжительной непрерывной работе, электромагнитной совместимости и уровню шума.

ВТОРОЙ ЭТАП контроль качества комплектующих

100% всех узлов и деталей, используемых в сборке оборудования: компрессоры, вентиляторы, теплообменные аппараты, электронные платы и т. д. – проходят сплошной входной контроль. Он включает в себя контроль качества двигателя, вентиляторов и других узлов, тестирование отдельных узлов и деталей при перегрузке. Тем самым сводится к минимуму риск возникновения скрытых дефектов оборудования.

ТРЕТИЙ ЭТАП контроль качества сборочных процессов

На этом этапе 100% собираемой на конвейере техники проходят тщательное многоступенчатое тестирование: проверяется качество сборочных процессов, работоспособность, проводится внешний и внутренний визуальный контроль, блоки тестируются на отсутствие утечек. По завершении сборки каждый блок подключается к проверочному стенду, где компьютер проверяет основные параметры работающего блока.

ЧЕТВЕРТЫЙ ЭТАП система обратной связи

Последний этап контроля качества – сбор информации о работе оборудования по месту установки. На этом этапе собирается полная информация о работе установленной техники – отзывы покупателей и монтажников, сервисных и обслуживающих организаций. Полученная информация обрабатывается и используется как при совершенствовании выпускаемых моделей, так и при разработке новых.

1**2****3****4**

Dio Del Vento

INVERTER

Dio Del Vento

Effecto

Poesia

Effecto standard

Aria



Dio Del Vento

Dio Del Vento - это флагман QuattroClima и лучшее творение инженеров-дизайнеров на сегодняшний день. В переводе с итальянского Dio Del Vento означает «бог ветра». Такое название было выбрано не случайно, так как кондиционеры данной серии являются первыми по многим показателям - высокоэффективные, экономичные в работе, многофункциональные, повышенной надежности и качества. Наилучший комфорт с максимальными удобствами и наименьшими затратами вот девиз кондиционеров этой серии, достигаемый применением передовых технологий. Классический дизайн внутреннего блока для современных и традиционных интерьеров помещений.

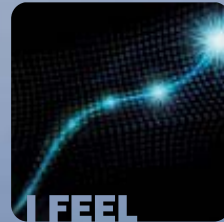

 QUATTROCLIMA
INVERTER

Effecto

INVERTER



Effecto

Установка инверторного кондиционера Effecto – самый эффективный способ круглый год поддерживать в помещении комфортный микроклимат. Эффектный дизайн кондиционера будет интересно смотреться в современном интерьере, и не затеряется в помещении классического стиля. Применение инверторного привода компрессора позволяет кондиционеру работать тише и потреблять электроэнергии меньше. Функции способствуют созданию комфортного климата в помещении с чистым воздухом.



Круглый LED-дисплей не только придает дизайну современный вид, но и обладает высокой функциональностью. Все основные показатели работы кондиционера на нем отражаются четко и ясно.



Poesia

Poesia

Poesia – (итал.) поэзия, стихотворение. Как и творение признанных итальянских писателей, мастера QuattroClima создавали кондиционеры Poesia вдохновленные воздухом Апеннинского полуострова. Уникальные детали подчеркивают неординарный стиль внутреннего блока оригинального дизайна. Настенные сплит-системы серии Poesia - это прохладный и чистый воздух в комнате для атмосферы творчества и вдохновения. Все функции, применяемые в кондиционере, направлены на создание и поддержание именно такой атмосферы.

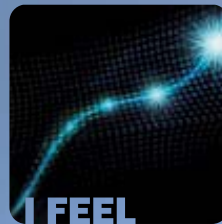

Effecto

STANDARD

Effecto Standard

Эффективность и эффектность воплощены в настенных сплит-системах серии Effecto Standard. Интересный дизайн оживит любой интерьер, эффектно подчеркнет его уникальность, а применяемые функции позволят использовать кондиционер наиболее эффективно и создать комфорт с максимальными удобствами.



Круглый LED-дисплей не только придает дизайну современный вид, но и обладает высокой функциональностью. Все основные показатели работы кондиционера на нем отражаются четко и ясно.



Aria

Aria

Aria – (итал.) воздух. Свежий воздух средиземноморского побережья легкий бриз и теплое солнце. Комфортный, приятный и удобный для человека климат. Все это нашло воплощение в кондиционерах серии Aria. Европейская практичность и надежность вот, что выделяет кондиционеры данной серии. Охладить, обогреть, осушить воздух, все эти ставшие, уже обычными функции, есть в данном кондиционере. Кондиционеры серии Aria простые в использовании и долговечные в своей работе.





G10-инвертор



DC-инвертор



I Feel

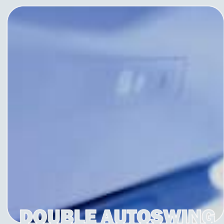

Double Autoswing (Двойной автосвинг)

Технологии инверторного привода компрессоров используются в кондиционерах сравнительно недавно, но на сегодняшний день эти технологии стремительно развиваются и количество инверторных кондиционеров стремительно растет постепенно вытесняя традиционные системы постоянной производительности. Преимущества кондиционеров с DC-инверторными компрессором следующие:

- Экономичная работа.
- Увеличенный срок службы.
- Сниженный уровень шума.
- Высокая точность поддержания температуры.
- Более комфортный выходящий поток воздуха.

Работа инверторного кондиционера может осуществляться не на полную мощность. DC-инверторный компрессор начинает плавно набирать производительность при необходимости выходя на 100%. Если необходимо меньшая производительность компрессор работает на половину своей мощности и даже меньше. Такая работа компрессора позволяет снижать затраты электроэнергии особенно при регулярной работе кондиционера, снизить уровень шума так как поток хладагента также будет подаваться в меньшем объеме. При запуске DC-инверторного компрессора он постепенно набирает свою мощность избегая высоких пусковых токов, а при работе происходит меньший износ основных частей компрессора, тем самым срок службы кондиционера увеличивается. Возможность работы на неполную мощность т.е. подача малого количества хладагента дает возможность более чутко реагировать на изменение температуры и более точно поддерживать заданные параметры, а поток выдуваемого воздуха будет более комфортным для человека.

G10-инвертор – это технология, которая позволяет устойчиво работать DC-инверторному компрессору при очень низкой частоте вращения не создавая при этом проблему повышенной вибрации на низких оборотах. Низкая скорость вращения компрессора позволяет мгновенно реагировать на изменение температуры в помещении и поддерживать ее в соответствии с заданными параметрами. Тем самым, общий уровень энергосбережения, надежности и удобства эксплуатации инверторных кондиционеров воздуха существенно возрастает.

Температура воздуха в разных частях помещения может ощутимо различаться. При работающем на обогрев кондиционере температура воздуха под потолком, где расположен внутренний блок, может быть выше, чем на уровне где находятся люди на 3 градуса, а в определенных зонах и ещё больше, к примеру, если туда попадают солнечные лучи. Избежать такого дискомфорта позволяет данная функция. Кондиционер ориентируется по показаниям датчика, расположенного в пульте управления и отключается после достижения установленной температуры. Соответственно, если расположить пульт в зону с низкой температурой кондиционер будет обогревать помещение до тех пор пока, не будет достигнута в этой части помещения требуемая температура. Данная функция работает и в режиме охлаждения.

Автоматическое покачивание как вертикальных, так и горизонтальных жалюзи позволяет равномерно распределять обработанный воздух в помещении, влияя на более эффективное перемешивание воздушных масс.

Смешение обработанного и необработанного воздушного потока должно происходить постоянно. Чем больше плоскостей задействовано, тем эффективнее происходит смешение.



Fan speed (Адаптивная скорость вентилятора)

Помимо температуры и влажности на комфортное самочувствие человека в помещении, также оказывает влияние движение воздуха. Отсутствие движения воздуха в помещении воспринимается часто как дискомфорт. Это обусловлено тем, что вокруг человека создается своего рода воздушная рубашка насыщенная влагой ухудшающая теплопередачу тела. Движение воздуха позволяет сдувать такого рода рубашку. В свою очередь, чрезмерная подвижность воздуха в условиях, когда температура окружающего воздуха ниже температуры человеческого тела приводит к быстрому переохлаждению человеческого организма. Помимо этого движение воздуха влияет также на распределение воздушных масс внутри помещения. Тем самым влияет на формирование микроклимата в помещении в целом. Кондиционер способствует созданию движения воздуха в помещении путем включения вентилятора внутреннего блока. Чем больше скоростей вращения мотора вентилятора, тем более точную, подходящую именно вам, настройку комфортного потока воздуха можно произвести.



Left & Right Airflow (Двухстороннее распределение потока воздуха)

Для скорейшего смешения потока воздуха выходящего из кондиционера с воздухом в помещении применяются одновременное распределение потока в двух направлениях влево и вправо. Для этого вертикальные жалюзи до включения кондиционера вручную разводятся в разные стороны, тем самым обеспечивая более широкий угол распределения обработанного воздуха.

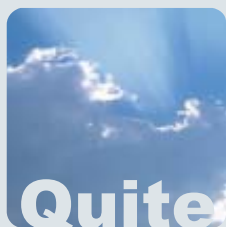

Quite (Тишина)

Уровень шума один из основных показателей работы любой бытовой техники. Чем ниже шум работы оборудования, тем комфортнее себя чувствует человек. Сплит-системы состоят из двух блоков внутреннего и наружного, и каждый из этих блоков имеет разные уровни шума. Основная идея сплит-системы и заключается в том чтобы вынести наружу самую шумящую часть кондиционера – компрессор. Поэтому уровень шума наружного блока, в меньшей степени влияет на комфорт в отличие от внутреннего блока. Законодательно установлены уровни громкости в жилых помещениях - 40 дБ днем и 30 дБ ночью. Уровень звукового давления производимого внутренним блоком кондиционера, заведомо меньше, чем большинство других бытовых приборов, но и работать кондиционер может больше времени, чем другие приборы, и даже в ночное время. Уровни шума кондиционеров QuattroClima одни из лучших в своем классе, а наилучший показатель 21 дБ сопоставим с шепотом человека.



High EER (Класс энергоэф- фективности)

Так как стоимость электроэнергии в Европе очень высокая вопросы сокращения потребления электроэнергии стоят перед потребителями очень остро. Уникальность фреоновых сплит систем заключается в высочайшем коэффициенте КПД. Кондиционеры вырабатывают холода в три и более раз больше потребляемой мощности. Для оценки эффективности настенных сплит-систем используют следующие коэффициенты:
Energy efficiency ratio (EER) – вычисляется отношением производительности кондиционера в режиме охлаждения к полной потребляемой мощности кондиционера.
Coefficient of Performance (COP) - вычисляется отношением производительности кондиционера в режиме обогрева к полной потребляемой мощности.
Чем выше данные коэффициенты, тем выше энергоэффективность всей системы в одном из режимов. На основе показаний EER и COP присваиваются классы энергоэффективности настенных сплит-систем. К примеру класс энергоэффективности А в режиме охлаждения присваивается системам с EER выше 3,2, а в режиме обогрева выше 3,6. Самые совершенные системы показывают результаты на много превышающие требования законодательства. К примеру в линейке Quattroclima существуют системы с коэффициентом EER более 4.

	Ionizer <i>(Ионизатор)</i>	<p>Ионизатор – это устройство генерирующее отрицательно заряженные ионы - анионы, в то время как застоявшийся воздух содержит больше катионов - положительных ионов. Вредные вещества, бактерии и аллергены заряжены положительно, притягивают анионы таким образом вес у них становится больше они опадают и больше не могут попасть в легкие человека и стать возбудителями инфекций. Более чистый воздух - на природе, особенно в горах, лесах, вблизи водопадов содержит больше анионов, увеличивая их число тем самым происходит очистка воздуха.</p>
	HealthyAir	<p>Очистка воздуха при включении данной функции происходит путем выработки одновременно положительных и отрицательно заряженных ионов. Отрицательные ионы также как и в ионизаторе прикрепляются на поверхности к вредным веществам увеличивая их вес о оседают вниз, не попадая в организм человека. Но большое количество отрицательных ионов в воздухе создает электростатическое поле, а вот положительные электроны помогают это поле нейтрализовать.</p>
	Antifreeze <i>(Антифриз)</i>	<p>При включении данной функции кондиционер поддерживает температуру в помещении не ниже 8°C, с наименьшими энергозатратами. Такая функция предотвращает разморозку помещения при низкой температуре окружающей среды. Однако необходимо учитывать температурный диапазон работы кондиционера т.к. при сильно низких температурах кондиционер не сможет выполнять нагрев помещения. Данную функцию рекомендуется использовать, в качестве резервной системы при наличии основного отопления в демисезонный период.</p>
	Self-Cleaning <i>(Самоочистка)</i>	<p>В режимах охлаждения и осушения во внутреннем блоке кондиционера образуется влага, которая удаляется через дренажный шланг, но часть воды остается на внутренних поверхностях. Вода - это одна из самых благоприятных сред для развития плесени и бактерий, которые ведут к заболеваниям и неприятному запаху. Для решения данного вопроса необходимо регулярное сервисное обслуживание кондиционера, которое включает чистку внутреннего блока. Данная функция снижает количество влаги после выключения кондиционера, тем самым увеличивает срок между сервисным обслуживанием. После выключения кондиционера в режиме охлаждения или обогрева вентилятор блока продолжает работать некоторое время, высушивая внутренние поверхности и предотвращает образование плесени и неприятных запахов.</p>
	Smart Defrosting <i>(Умное оттаивание)</i>	<p>В режиме обогрева кондиционер на некоторое время прекращает подавать теплый воздух в помещение, так как на наружном блоке образуется наледь, которую необходимо удалить. Традиционные системы оттаивания через определенные промежутки времени принудительно включают на оттайку наружный блок на краткий период времени, тем самым сохраняется работоспособность кондиционера и его долговечность. Данная функция самостоятельно отслеживает образование наледи на наружном блоке и кондиционер переводится в режим оттайки. После завершения процесса оттаивания кондиционер продолжает свою работу по установленным параметрам. Такое выборочное включение и выключение кондиционера в режим оттаивания позволяет снизить затраты электроэнергии при работе на обогрев.</p>



Good sleep (Здоровый сон)

Учеными доказано, что человек лучше засыпает при более теплой температуре в помещении, а во время сна наилучший комфорт обеспечивает более низкая температура. Для этого в кондиционерах предусмотрен данный режим. Температура в помещении автоматически изменится по заданной программе – температура снижается в режиме обогрева и повышается при охлаждении. Для поддержания комфортной температуры кондиционер применяет только низкую скорость работы вентилятора внутреннего блока и хладагент подается в небольшом количестве тем самым шум, создаваемый при работе кондиционера, будет самым минимальным и ничто не потревожит сон человека. А также это способствует экономии электроэнергии.



Hot Start (Согревающее дыхание)

При включении кондиционера в режим обогрева, необходимо некоторое время, чтобы в помещении начал подаваться именно теплый воздух так как нужно определенное время чтобы горячий хладагент начал подаваться во внутренний блок. Именно поэтому вентилятор внутреннего блока начинает свою работу с небольшой задержкой, чтобы не выдувать холодный воздух в помещение и избежать некомфортного состояния воздуха.



Turbo (Турбо)

В некоторых ситуациях может потребоваться очень быстро охладить или обогреть помещение. К примеру помещение на солнечной стороне при выключенном долгое время кондиционере может сильно нагреться от солнечных лучей. В таком случае для быстрого охлаждения помещения необходимо включить данную функцию. Во внутренний блок начнет поступать максимальное количество хладагента и вентилятор начнет работать на максимальной скорости, подавая в помещение сильный поток охлажденного воздуха.



Autorestart (Авторестарт)

В ситуации когда внезапно прекращается подача электроэнергии по разным причинам, кондиционер прекратит свою работу, но при этом последние заданные параметры будут сохранены. После восстановления электропитания кондиционер самостоятельно восстановит свою работу в соответствии с этими параметрами.



Модель		комплект	QV/QN-D09WA	QV/QN-D12WA	
		внутрен.	QV-D09WA	QV-D12WA	
		наруж.	QN-D09WA	QN-D12WA	
Электропитание		Ф/В/Гц	1/220/50 (к внутреннему блоку)		
Охлаждение	Холодопроизводительность	кВт	2,5 (0,7 ~ 3,85)	3,5 (0,7 ~ 4,5)	
	Потребляемая мощность	кВт	0,6 (0,17 ~ 1,3)	0,83 (0,18 ~ 1,45)	
	Рабочий ток	А	2,6	3,62	
	EER	Вт/Вт	4,20	4,25	
		Класс энергоэффективности	A	A	
Нагрев	Теплопроизводительность	кВт	2,75 (0,72 ~ 4,0)	3,65 (0,72 ~ 5,5)	
	Потребляемая мощность	кВт	0,66 (0,18 ~ 1,4)	0,83 (0,19 ~ 1,7)	
	Рабочий ток	А	2,85	3,65	
	COP	Вт/Вт	4,2	4,4	
		Класс энергоэффективности	A	A	
Максимальный рабочий ток		А	6,2	7,5	
Компрессор	Тип		Роторный	Роторный	
	Марка		PANASONIC	SANYO	
Внутренний блок	Расход воздуха, мин/макс	м³/ч	230-550	380-770	
	Уровень шума, мин/макс	дБ(А)	21-41	22-43	
	Размеры	мм	806x292x209	866x292x209	
	Размеры упаковки*	мм	885x374x282	942x374x282	
		Масса нетто/брутто*	кг	10,5/13,5	11/14
Наружный блок	Уровень шума	дБ(А)	49	50	
	Размеры	мм	848x540x320	899x596x378	
	Размеры упаковки*	мм	878x580x360	945x630x417	
	Масса нетто/брутто*	кг	36/40	43/47	
		Тип/Количество хладагента	г	R410A/1220**	R410A/1300**
Фреоновод	Линия жидкости/газа	мм	6 / 9,52	6 / 9,52	
		дюйм	1/4 / 3/8	1/4 / 3/8	
		Максимальная длина фреоновода/ Максимальный перепад высот	м	15/10	20/10
Диаметр дренажной трубы		мм	17 (наружный)	17 (наружный)	
Сечения электрокабелей	Силовой кабель	мм²	3x1,5	3x1,5	
	Сигнальный кабель	мм²	5x1,5	5x1,5	
Рабочий диапазон температур наружного воздуха	Охлаждение	°С	от -15 до +48	от +10 до +48	
	Нагрев	°С	от -20 до +30	от -20 до +30	
Дозаправка хладагента свыше 5 м.		гр/м	20	20	

*габаритные размеры упаковки и масса брутто может различаться в зависимости от партии товара

**поставляется заправленным с расчетом длины трассы в 5 метров

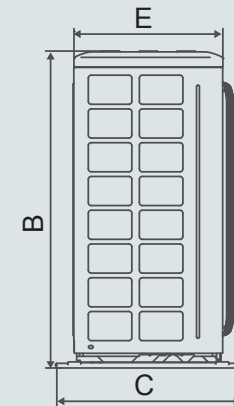
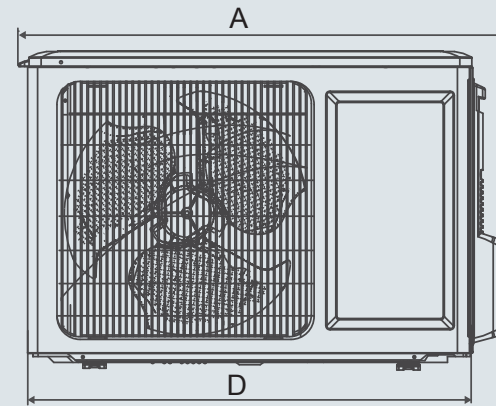
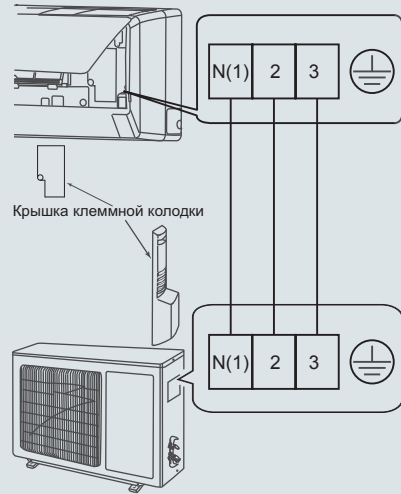

QV-D09WA

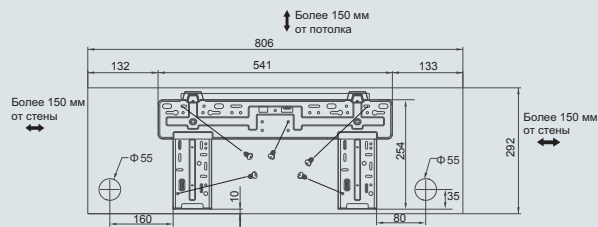

QV-D12WA

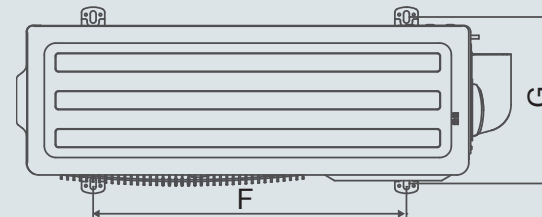
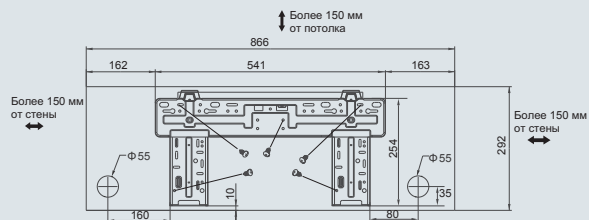

Модель	A	B	C	D	E	F	G
QN-D09WA	848	540	320	761	257	540	286
QN-D12WA	899	596	378	838	303	550	354



Модель		комплект	QV/QN-E09WA	QV/QN-E12WA	QV/QN-E18WA	QV/QN-E24WA
		внутрен.	QV-E09WA	QV-E12WA	QV-E18WA	QV-E24WA
		наруж.	QN-E09WA	QN-E12WA	QN-E18WA	QN-E24WA
Электропитание		Ф/В/Гц	1/220/50 (к внутреннему блоку)			
Охлаждение	Холодопроизводительность	кВт	2,6 5 (1,6 ~ 2,8)	3,5 (2,2 ~ 3,8)	5,1 (2,4 ~ 5,6)	7,0 (2,5 ~ 8,5)
	Потребляемая мощность	кВт	0,83 (0,49 ~ 1,1)	1,09 (0,6 ~ 1,4)	1,56 (0,59 ~ 1,82)	2,18 (0,7 ~ 3,0)
	Рабочий ток	А	3,8	4,8	7,1	9,8
	EER	Вт/Вт	3,21	3,21	3,27	3,21
	Класс энергоэффективности		A	A	A	A
Нагрев	Теплопроизводительность	кВт	2,9 (1,8 ~ 3,6)	3,7 (2,4 ~ 4,0)	5,5 (2,4 ~ 6,4)	7,4 (3,0 ~ 8,2)
	Потребляемая мощность	кВт	0,8 (0,42 ~ 1,19)	1,02 (0,6 ~ 1,3)	1,52 (0,6 ~ 1,96)	2,05 (0,7 ~ 3,0)
	Рабочий ток	А	3,5	4,5	7,0	9,3
	COP	Вт/Вт	3,62	3,61	3,62	3,61
Класс энергоэффективности			A	A	A	A
Максимальный рабочий ток		А	7,0	12,0	13,5	16,7
Компрессор	Тип		Роторный	Роторный	Роторный	Роторный
	Марка		PANASONIC	PANASONIC	HITACHI/HIGLY	HITACHI/HIGLY
Внутренний блок	Расход воздуха	м³/ч	450	500	850	1050
	Уровень шума, мин/макс	дБ(А)	30-38	29-40	39-42	42-48
	Размеры	мм	745x250x195	800x280x190	900x292x215	1080x302x220
	Размеры упаковки*	мм	833x330x278	865x358x275	983x377x300	1275x392x318
	Масса нетто/брутто*	кг	9/11	10/12	13/15	16/20
Наружный блок	Уровень шума	дБ(А)	52	54	55	56
	Размеры	мм	715x235x540	715x235x540	850x295x605	870x310x700
	Размеры упаковки*	мм	851x335x600	851x335x600	995x415x690	990x410x780
	Масса нетто/брутто*	кг	29/33	29/33	40/45	58/64
	Тип/Количество хладагента	г	R410A/720**	R410A/850**	R410A/1200**	R410A/1950**
Фреонопровод	Линия жидкости/газа	мм	6 / 9,52	6 / 9,52	6 / 12,7	9,52 / 15,88
		дюйм	1/4 / 3/8	1/4 / 3/8	1/4 / 1/2	3/8 / 5/8
Максимальная длина фреонпровода/Максимальный перепад высот		м	15/5	15/5	15/5	15/5
Диаметр дренажной трубы		мм	17 (наружный)	17 (наружный)	17 (наружный)	7 (наружный)
Сечения электрокабелей	Силовой кабель	мм²	3x1,5	3x1,5	3x2,5	3x2,5
	Сигнальный кабель	мм²	5x1,5	5x1,5	5x2,5	5x2,5
Рабочий диапазон температур наружного воздуха	Охлаждение	°C	от +18 до +43	от +18 до +43	от +18 до +43	от +18 до +43
	Нагрев	°C	от -7 до +24	от -7 до +24	от -7 до +24	от -7 до +24
Дозаправка хладагента свыше 5 м.		гр/м	30	30	30	30

*габаритные размеры упаковки и масса брутто может различаться в зависимости от партии товара

**поставляется заправленным с расчетом длины трассы в 5 метров

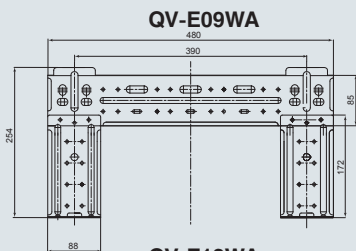
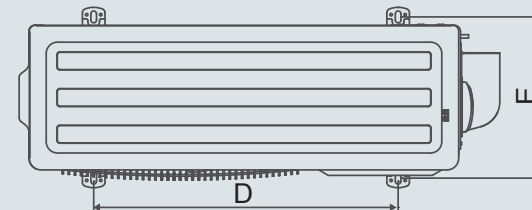
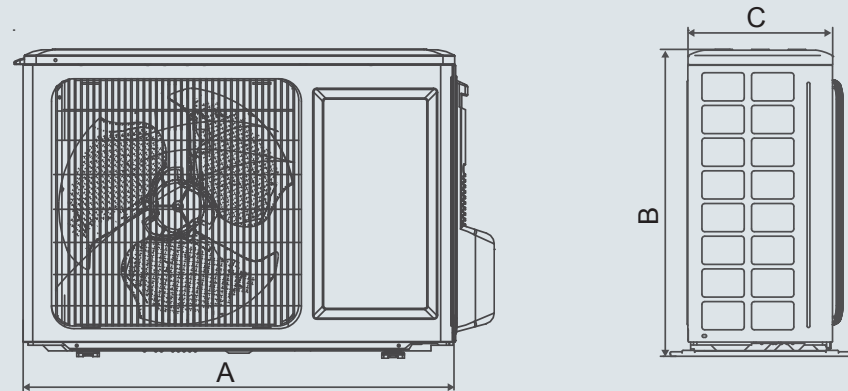
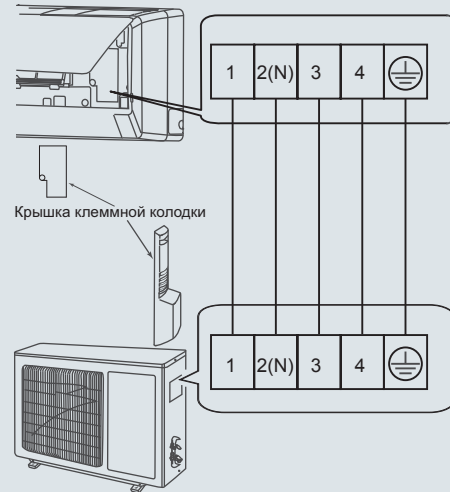

QV-E09WA

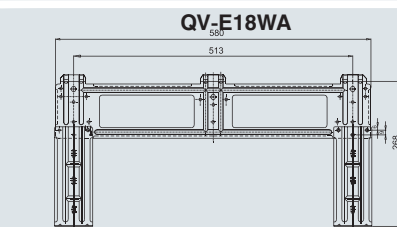

QV-E18WA

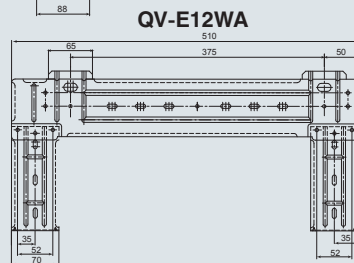

QV-E12WA

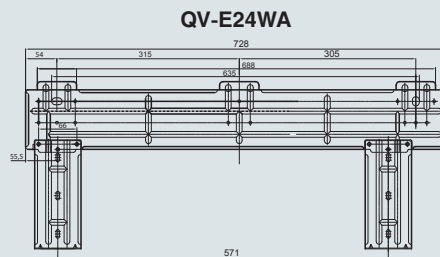

QV-E24WA

Модель	A	B	C	D	E
QN-E09WA	715	540	235	420	278
QN-E12WA	715	540	235	420	278
QN-E18WA	850	605	295	505	310
QN-E24WA	870	700	310	590	334



Модель		комплект	QV/QN-P07WA	QV/QN-P09WA	QV/QN-P12WA
		внутрен.	QV-P07WA	QV-P09WA	QV-P12WA
		наруж.	QN-P07WA	QN-P09WA	QN-P12WA
Электропитание		Ф/В/Гц	1/220/50 (к внутреннему блоку)		
Охлаждение	Холодопроизводительность	кВт	2,3	2,6	3,5
	Потребляемая мощность	кВт	0,72	0,81	1,08
	Рабочий ток	А	3,18	3,59	4,77
	EER	Вт/Вт	3,21	3,21	3,26
		Класс энергоэффективности	A	A	A
Нагрев	Теплопроизводительность	кВт	2,55	2,8	3,85
	Потребляемая мощность	кВт	0,71	0,78	1,07
	Рабочий ток	А	3,13	3,44	4,88
	COP	Вт/Вт	3,61	3,61	3,62
		Класс энергоэффективности	A	A	A
Максимальный рабочий ток		А	4,66	4,97	6,65
Компрессор	Тип		Роторный	Роторный	Роторный
	Марка		GREE	GREE	GREE
Внутренний блок	Расход воздуха	м³/ч	470	500	630
	Уровень шума, мин/макс	дБ(А)	32-40	32-40	33-41
	Размеры	мм	794x264,5x182	794x264,5x182	845x275x180
	Размеры упаковки*	мм	870x350x255	870x350x255	915x355x255
	Масса нетто/брутто*	кг	9/12	9/12	10/13
Наружный блок	Уровень шума	дБ(А)	50	50	51
	Размеры	мм	848x320x540	848x320x540	848x320x540
	Размеры упаковки*	мм	878x360x580	878x360x580	878x360x590
	Масса нетто/брутто*	кг	31/35	26/30	34/38
Фреоновод	Тип/Количество хладагента	г	R410A/700**	R410A/750**	R410A/1000**
		мм	6 / 9,52	6 / 9,52	6 / 12,7
	Максимальная длина фреоноводов/Максимальный перепад высот	дюйм	1/4 / 3/8	1/4 / 3/8	1/4 / 1/2
		м	15/10	15/10	20/10
Диаметр дренажной трубы		мм	17 (наружный)	17 (наружный)	17 (наружный)
Сечения электрокабелей	Силовой кабель	мм²	3x1,5	3x1,5	3x1,5
	Сигнальный кабель	мм²	5x1,5	5x1,5	5x1,5
Рабочий диапазон температур наружного воздуха	Охлаждение	°C	от +18 до +43	от +18 до +43	от +18 до +43
	Нагрев	°C	от -7 до +24	от -7 до +24	от -7 до +24
Дозаправка хладагента свыше 5 м.		гр/м	20	20	15

*габаритные размеры упаковки и масса брутто может различаться в зависимости от партии товара

**поставляется заправленным с расчетом длины трассы в 5 метров

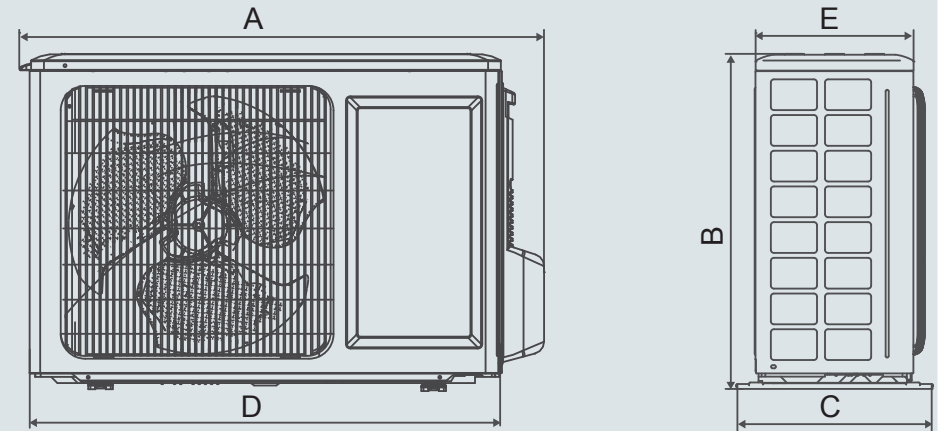
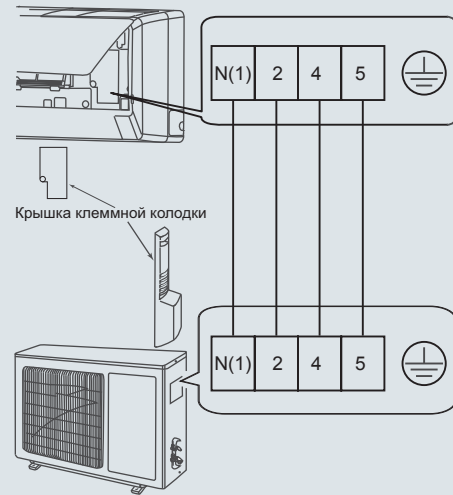

QV-P07WA
QV-P09WA

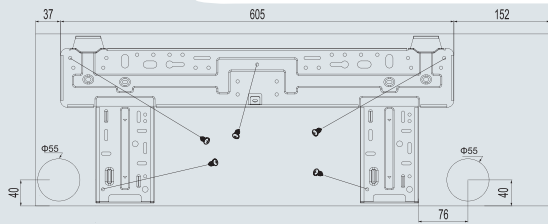

QV-P12WA

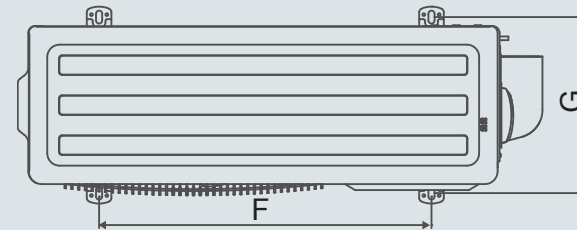
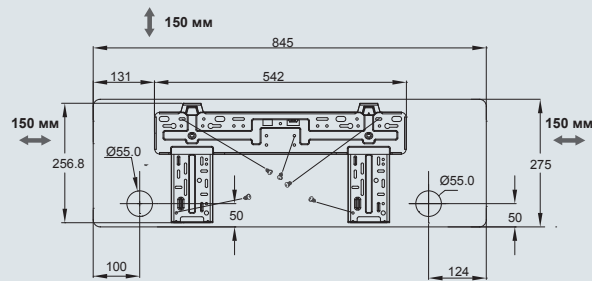

Модель	A	B	C	D	E	F	G
QN-P07WA	848	540	320	763	257	540	286
QN-P09WA	848	540	320	763	257	540	286
QN-P12WA	848	540	320	763	257	540	286



Модель	ком-плект	QV/QN-ES07WA	QV/QN-ES09WA	QV/QN-ES12WA	QV/QN-ES18WA	QV/QN-ES24WA	
	внутрен.	QV-ES07WA	QV-ES09WA	QV-ES12WA	QV-ES18WA	QV-ES24WA	
	наруж.	QN-ES07WA	QN-ES09WA	QN-ES12WA	QN-ES18WA	QN-ES24WA	
Электропитание		Ф/В/Гц	1/220/50 (к внутреннему блоку)				
Охлаждение	Холодопроизводительность	кВт	2,21	2,78	3,21	5,1	6,4
	Потребляемая мощность	кВт	0,69	0,86	1,0	1,59	1,99
	Рабочий ток	А	3,1	3,9	4,4	6,8	8,9
	EER	Вт/Вт	3,21	3,23	3,21	3,21	3,22
	Класс энергоэффективности		A	A	A	A	A
Нагрев	Теплопроизводительность	кВт	2,35	2,78	3,48	5,5	6,6
	Потребляемая мощность	кВт	0,65	0,77	1,02	1,6	1,94
	Рабочий ток	А	2,9	3,4	4,5	6,9	8,7
	COP	Вт/Вт	3,62	3,61	3,41	3,44	3,4
	Класс энергоэффективности		A	A	B	B	B
Максимальный рабочий ток		А	4,9	8,0	7,4	12,5	14,3
Компрессор	Тип		Роторный	Роторный	Роторный	Роторный	Роторный
	Марка		TOSHIBA/GMCC	TOSHIBA/GMCC	TOSHIBA/GMCC	TOSHIBA/GMCC	TOSHIBA/GMCC
Внутренний блок	Расход воздуха	м³/ч	400	500	500	800	900
	Уровень шума, мин/макс	дБ(А)	29-38	29-39	29-40	37-44	42-46
	Размеры	мм	745x250x195			900x292x215	
	Размеры упаковки*	мм	835x330x278			983x377x300	
Масса нетто/брутто*	кг	9/11			13/15		14/17,5
Наружный блок	Уровень шума	дБ(А)	51	51	54	54	54
	Размеры	мм	680x225x482	700x225x500	795x255x540		850x295x605
	Размеры упаковки*	мм	812x329x535	825x320x550	920x335x595		995x415x690
	Масса нетто/брутто*	кг	25/29	25/29	32/36	38/42	45/41
	Тип/Количество хладагента	г	R410A/540**	R410A/560**	R410A/870**	R410A/1500**	R410A/1900**
	Фреоновод	Линия жидкости/газа	мм	6 / 9,52	6 / 9,52	6 / 9,52	6 / 12,7
дюйм			1/4 / 3/8	1/4 / 3/8	1/4 / 3/8	1/4 / 1/2	1/4 / 1/2
Максимальная длина фреоновода/Максимальный перепад высот		м	15/5	15/5	15/5	15/5	15/5
Диаметр дренажной трубы		мм	17 (наружный)				
Сечения электрокабелей	Силовой кабель	мм²	3x1,5	3x1,5	3x1,5	3x2,5	3x2,5
	Сигнальный кабель	мм²	5x1,5	5x1,5	5x1,5	5x2,5	5x2,5
Рабочий диапазон температур наружного воздуха	Охлаждение	°C	от +18 до +43				
	Нагрев	°C	от -7 до +32				
Дозаправка хладагента свыше 5 м.		гр/м	30	30	30	30	30

*габаритные размеры упаковки и масса брутто может различаться в зависимости от партии товара

**поставляется заправленным с расчетом длины трассы в 5 метров

QV-ES07WA
QV-ES09WA
QV-ES12WA

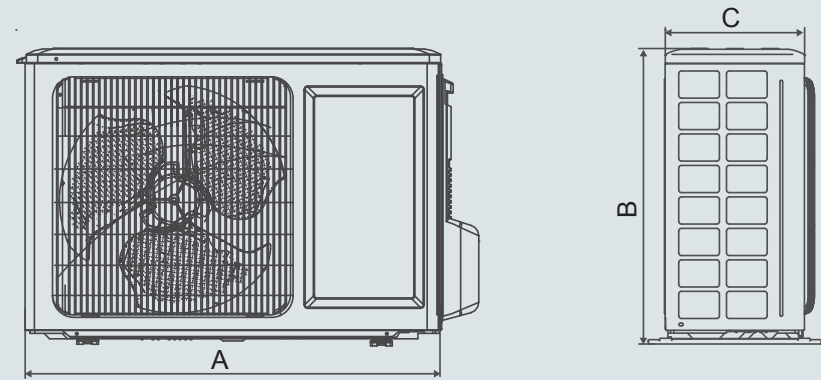
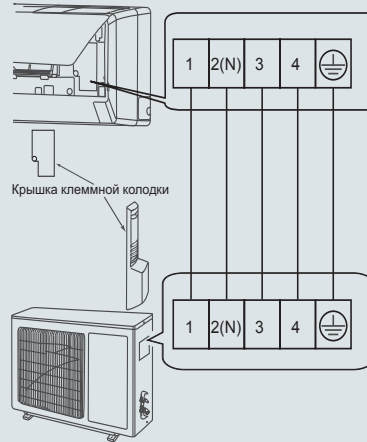
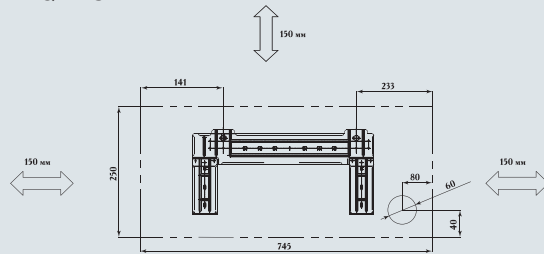

QV-ES18WA
QV-ES24WA

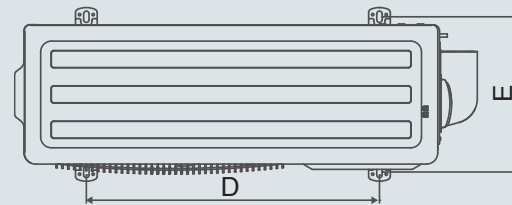
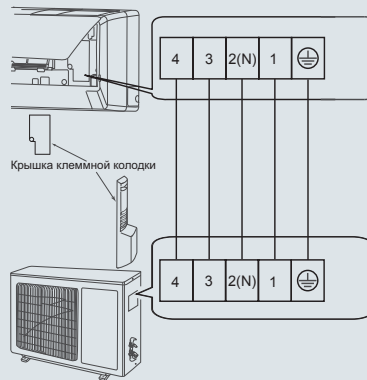
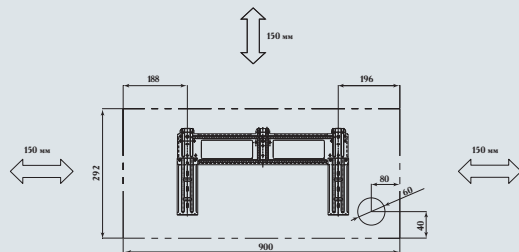

Модель	A	B	C	D	E
QN-ES07WA	680	482	225	420	260
QN-ES09WA	700	500	225	510	260
QN-ES12WA	795	540	255	510	278
QN-ES18WA	795	540	255	510	278
QN-ES24WA	850	605	295	505	310



Модель	комплект	QV/QN-A07WA	QV/QN-A09WA	QV/QN-A12WA	QV/QN-A18WA	QV/QN-A24WA	
		внутрен,	QV-A07WA	QV-A09WA	QV-A12WA	QV-A18WA	QV-A24WA
		наруж,	QN-A07WA	QN-A09WA	QN-A12WA	QN-A18WA	QN-A24WA
Электропитание		Ф/В/Гц	1/220/50 (к внутреннему блоку)				
Охлаждение	Холодопроизводительность	кВт	2,20	2,64	3,22	4,7	6,16
	Потребляемая мощность	кВт	0,69	0,82	1,0	1,46	1,9
	Рабочий ток	А	3,04	3,64	4,45	6,5	8,5
	EER	Вт/Вт	3,21	3,21	3,21	3,22	3,24
	Класс энергоэффективности		A	A	A	A	A
Нагрев	Теплопроизводительность	кВт	2,38	2,81	3,52	4,9	6,5
	Потребляемая мощность	кВт	0,66	0,78	0,97	1,43	1,9
	Рабочий ток	А	2,92	3,46	4,32	6,35	8,8
	COP	Вт/Вт	3,61	3,61	3,61	3,43	3,42
	Класс энергоэффективности		A	A	A	B	B
Максимальный рабочий ток		А	5,75	4,97	6,43	10,0	15,7
Компрессор	Тип		Роторный	Роторный	Роторный	Роторный	Роторный
	Марка		QINGAN	GREE	GREE	HITACHI	HITACHI
Внутренний блок	Расход воздуха	м³/ч	400	400	550	850	850
	Уровень шума, мин/макс	дБ(А)	32-40	32-40	32-40	33-45	33-45
	Размеры	мм	730x254x184		794x265x182	945x298x211	
	Размеры упаковки*	мм	790x328x255	796x343x260	870x350x255	1010x380x285	
	Масса нетто/брутто*	кг	8/10,5	8/10,5	9/12	13/17	13/17
Наружный блок	Уровень шума	дБ(А)	50	50	52	55	56
	Размеры	мм	730x428x310	776x540x320		848x540x320	913x680x378
	Размеры упаковки*	мм	765x475x310	820x580x355		878x580x363	997x740x431
	Масса нетто/брутто*	кг	23,5/26	31/34	31/35	40/44	46/50
	Тип/Количество хладагента	г	R410A/760**	R410A/660**	R410A/840**	R410A/1150**	R410A/1450**
Фреоновод	Линия жидкости/газа	мм	6 / 9,52	6 / 9,52	6 / 9,52	6 / 12,7	6 / 12,7
		дюйм	1/4 / 3/8	1/4 / 3/8	1/4 / 3/8	1/4 / 1/2	1/4 / 1/2
	Максимальная длина фреоновода/Максимальный перепад высот	м	10/5	15/10	20/10	25/10	25/10
Диаметр дренажной трубы		мм	17 (наружный)				
Сечения кабелей	Силовой кабель	мм²	3x1,5	3x1,5	3x1,5	3x2,5	3x2,5
	Сигнальный кабель	мм²	5x1,5	5x1,5	5x1,5	5x2,5	5x2,5
Рабочий диапазон температур наружного воздуха	Охлаждение	°C	от +18 до +43				
	Нагрев	°C	от -7 до +24				
Дозаправка хладагента свыше 5 м.		гр/м	30	20	20	20	20

*габаритные размеры упаковки и масса брутто может различаться в зависимости от партии товара

**поставляется заправленным с расчетом длины трассы в 5 метров

QV-A07WA
QV-A09WA

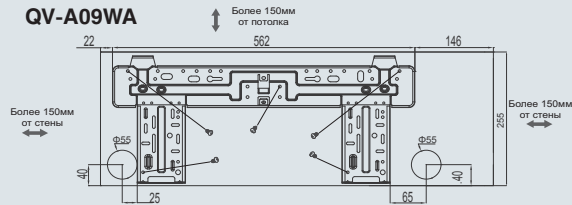

QV-A07WA
QV-A09WA **QV-A12WA**
QV-A18WA

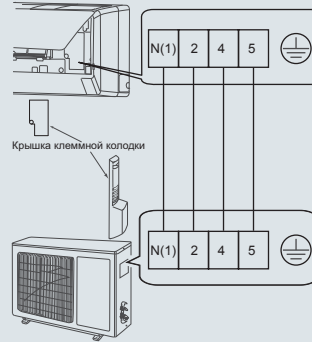

QV-A12WA

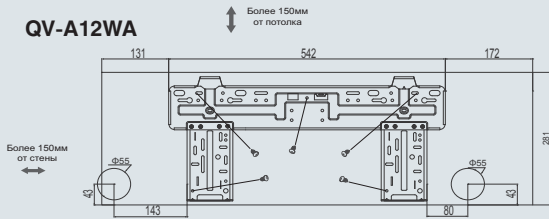

QV-A18WA

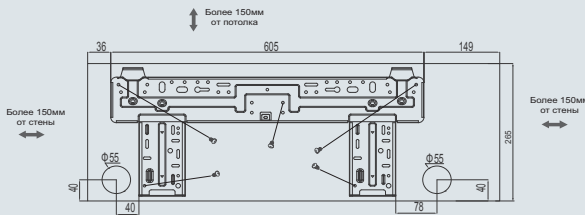

QV-A24WA

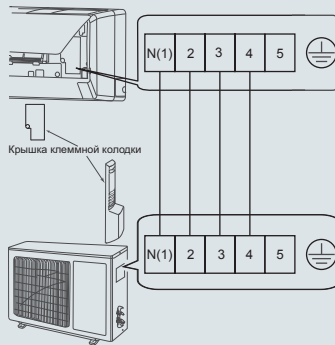

QV-A24WA

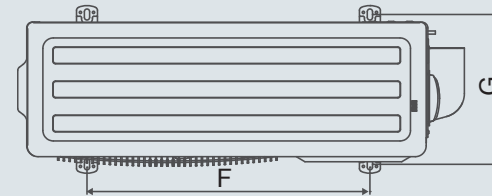
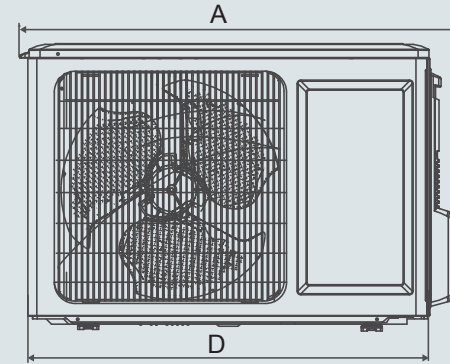
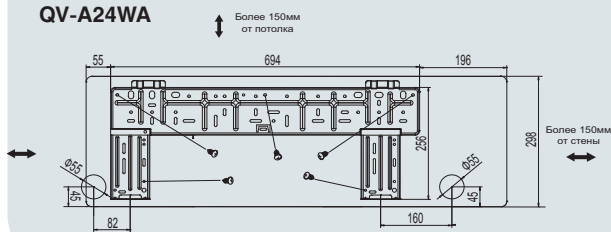

Модель	A	B	C	D	E	F	G
QN-A07WA	730	428	310	660	255	440	286
QN-A09WA	776	540	320	712	257	510	286
QN-A12WA	776	540	320	712	257	510	286
QN-A18WA	762	540	320	848	257	540	286
QN-A24WA	847	680	378	913	300	549	348

Функция	Dio Del Vento	Effecto	Poesia	Effecto Standard	Aria	Описание
Дизайн и удобство						
Режим "Охлаждения"	+	+	+	+	+	Поток охлажденного воздуха подается в помещение для снижения температуры до заданного предела. Помогает охладить помещение и создать комфортный климат в жару
Режим "Обогрева"	+	+	+	+	+	Поток нагретого воздуха подается в помещение для повышения температуры до заданного предела. Помогает обогреть помещение, создавая комфорт в холодную погоду
Режим "Осушения"	+	+	+	+	+	Снижение влажности воздуха без существенного изменения температуры в помещении. Помогает избавиться от духоты и легче перенести высокие температуры
Режим "Вентиляции"	+	+	+	+	+	Создается циркуляция воздуха в помещении для равномерного смешения потоков с различными температурами
Режим "Авто"	+	+	+	+	+	Поддержание температуры в помещении 25°C как наиболее комфортной для человека
Режим "Турбо"	+	+	+	+	+	Быстрое достижение заданной температуры, как при охлаждении, так и при нагреве
Адаптивная скорость вентилятора	7	4	4	4	4	Выбор скорости подачи потока воздуха для настраивания наиболее комфортного состояния
Автоматический выбор скорости	+	+	+	+	+	Кондиционер самостоятельно устанавливает минимальную скорость подачи воздуха для достижения заданной температуры
Режим "Здоровый сон"	+	+	+	+	+	Поддержание наиболее комфортных условий по специальному алгоритму с учетом экономии электроэнергии и снижения уровня шума
Режим "DIY"	+	-	-	-	-	С пульта дистанционного управления пользователь самостоятельно задает какая температура необходима через определенный промежуток времени
Функция "Согревающее дыхание"	+	+	+	+	+	В режиме обогрева холодный воздух не подается в помещение пока не нагреется
Резервная кнопка на внутреннем блоке	+	+	+	+	+	Обеспечивает включение и выключение кондиционера в режим "Авто" без использования пульта ДУ
Дополнительные жалюзи	+	-	-	-	-	Обеспечивают дополнительное направление нагретого потока воздуха вниз
Таймер "24"	+	+	+	+	+	Задание времени автоматического включения или выключения кондиционера в течение суток
Информативный дисплей внутреннего блока	+	+	+	+	-	Основная информация о работе кондиционера отображается в виде подсвечиваемых пиктограмм и цифровых значений, что позволяет их видеть даже в темноте
Функция "Отключение дисплея"	+	+	+	+	-	Отключение дисплея внутреннего блока с пульта управления без выключения самого кондиционера
Двойной автосвинг	+	+	-	+	-	Автоматическое покачивание вертикальных и горизонтальных жалюзи для равномерного распределения потока воздуха в помещении
Дистанционное регулирование горизонтального потока	+	+	+	+	+	Задание определенного положения горизонтальных жалюзи для выбора оптимального направления вертикального потока воздуха
Дистанционное регулирование вертикального потока	+	+	-	+	-	Задание определенного положения вертикальных жалюзи для выбора оптимального направления горизонтального потока воздуха
Двухстороннее распределение потока воздуха	-	-	+	-	+	Обеспечивает, выдув вертикального потока воздуха одновременно влево и вправо
I FEEL	+	-	+	-	-	Дает возможность достигать требуемых температур в конкретной точке помещения по месту положения пульта ДУ благодаря установленному в него температурному датчику
Функция "Тишина"	+	-	-	-	-	Обеспечивает наименьший уровень шума внутреннего блока во время его работы
Функция "Антифриз"	+	-	+	-	-	Обеспечивает поддержание температуры в помещении не ниже 8°C для исключения замораживания помещения

Dio Del Vento

Effecto

Poesia

Effecto standart

Aria

Функция	Dio Del Vento	Effecto	Poesia	Effecto Standard	Aria	Описание
Технологии						
Класс энергоэффективности A	+	+	+	+	+	Высокая энергоэффективность системы обеспечивает экономию электроэнергии т.к. чем выше класс энергетической эффективности, тем больше производительность кондиционера в сравнении с затраченной энергией
Оребрение ребер теплообменников	+	+	+	+	+	Ускоряет процесс теплопередачи, тем самым увеличивает эффективность системы в целом для снижения расходов на электроэнергию
Внутреннее оребрение трубок теплообменника	+	+	+	+	+	Ускоряет процесс теплопередачи, тем самым увеличивает эффективность системы в целом для снижения расходов на электроэнергию
Увеличенный диаметр и 3D моделирование вентилятора наружного блока	+	+	+	+	+	Обеспечивает выверенную форму и оптимальное расположение лопастей вентилятора наружного блока, что обеспечивает повышение производительности и снижение шума
Компьютерное профилирование вентилятора внутреннего блока	+	+	+	+	+	Обеспечивает выверенную форму лопастей вентилятора внутреннего блока, что обеспечивает повышение производительности и снижение шума
Индикатор ошибок (самодиагностика)	+	+	+	+	+	При возникновении неполадок кондиционер самостоятельно определяет причину сбоя и выводит на дисплей цифровой код или индикацией сигнализирует об ошибке в системе, что уменьшает время на обслуживание оборудования
Экологичность и безопасность						
Использование озонобезопасного хладагента R410A	+	+	+	+	+	Обеспечивает сохранность окружающей среды при утечке хладагента из системы
Ионизатор	-	+	-	+	-	Увеличивает концентрацию отрицательных ионов в помещении для улучшения качества воздуха
Healthy Air	+	-	+	-	-	Обеспечивает очистку воздуха от неприятных запахов и вредных веществ и бактерий по средством генерирования ионов
Биофильтры	-	+	-	-	-	Обеспечивает дополнительную возможность по очистке воздуха от бактерий, неприятных запахов и мелкодисперсной пыли
Самоочистка	+	-	+	-	+	Обеспечивает удаление влаги из внутреннего блока, что препятствует развитию плесени и бактерий и уменьшает вероятность появления неприятного запаха из кондиционера
Надежность						
Расширенный диапазон работы РСВ	+	-	+	-	+	Обеспечивают работоспособность управляющей платы кондиционера при перепадах напряжения от 95В до 260В
Качественный пластик	+	+	+	+	+	Использование качественного пластика при производстве внутреннего блока и пультов ДУ позволяет сохранить внешний вид под воздействием внешних факторов и особенно солнечных лучей
Умное оттаивание	+	-	+	-	-	Данная функция обеспечивает прогрев наружного блока для исключения его обмерзания, что обеспечивает работоспособность системы в режиме обогрева и долговечность работы кондиционера
Авторестарт	+	+	+	+	+	При сбое в электросети кондиционер запоминает последние заданные настройки и продолжает по ним свою работу после восстановления электропитания
Пульт управления						
Блокировка пульта управления	+	+	+	+	+	Обеспечивает блокирование кнопок пульта ДУ для исключения случайных изменений режимов работы кондиционера
Эргономичный пульт ДУ	+	+	+	+	+	Беспроводной пульт обеспечивает управление всеми функциями кондиционера на расстоянии
Подсветка дисплея пульта ДУ	+	+	+	+	+	Обеспечивает кратковременную подсветку пульта ДУ при нажатии на любую кнопку, что позволяет управлять кондиционером в темноте
Держатель для пульта ДУ	+	+	+	+	+	Обеспечивает размещение пульта ДУ на стене, что уменьшает вероятность его потери

Представленное в настоящем каталоге оборудование имеет необходимые сертификаты, подтверждающие его соответствие требованиям нормативных документов.

Работы по монтажу оборудования должны выполняться в соответствии с требованиями действующих нормативно-технических документов.

Правила и условия эффективного и безопасного использования предоставленного оборудования определяются «Руководством пользователя», разработанного изготовителем и прилагаемого к каждой единице оборудования.

Технические характеристики оборудования, указанные в настоящем каталоге, основаны на технической документации изготовителя.

Изготовитель оставляет за собой право на внесение изменений в технические характеристики, внешний вид и потребительские свойства оборудования без предварительного уведомления.

Класс энергетической эффективности определен в соответствии с приказом МинПромТорга №357 от 29.04.2010.

Информация об изготовителе оборудования содержится в сертификате соответствия.

