

НАКОПИТЕЛЬНЫЕ ЭЛЕКТРИЧЕСКИЕ ВОДОНАГРЕВАТЕЛИ

инструкция по эксплуатации

Вертикальные настенные водонагреватели

Модель	Объем (л)	Мощность (кВт)	Размеры (мм)				Высота (мм)	Глубина (мм)	Вес (кг)
			В	Ш	Г	Д			
60	1200	1.200	500	260	285	570	120	23	
75	1500	1.500	500	265	290	570	120	23	
90	1800	1.800	500	265	290	570	120	23	
100	2000	2.000	500	265	290	570	120	23	
120	2400	2.400	500	265	290	570	120	23	
150	3000	3.000	500	265	290	570	120	23	
180	3600	3.600	500	265	290	570	120	23	
200	4000	4.000	500	265	290	570	120	23	
250	5000	5.000	500	265	290	570	120	23	
300	6000	6.000	500	265	290	570	120	23	

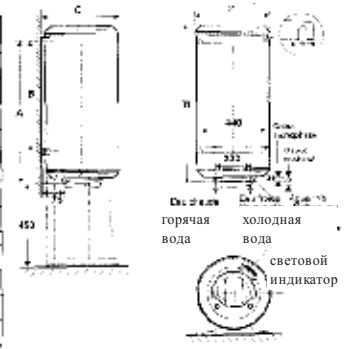

Вертикальные водонагреватели с потолком

Модель	Объем (л)	Мощность (кВт)	Размеры (мм)				Высота (мм)	Глубина (мм)	Вес (кг)
			В	Ш	Г	Д			
150	3000	3.000	380	310	310	1700	120	47	
200	4000	4.000	380	310	310	1700	120	47	
250	5000	5.000	380	310	310	1700	120	47	
300	6000	6.000	380	310	310	1700	120	47	
350	7000	7.000	380	310	310	1700	120	47	
400	8000	8.000	380	310	310	1700	120	47	
450	9000	9.000	380	310	310	1700	120	47	
500	10000	10.000	380	310	310	1700	120	47	

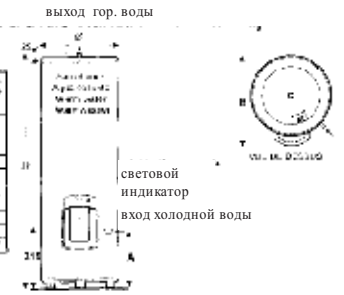

Перед началом монтажа и эксплуатации внимательно ознакомьтесь со всеми указаниями и рекомендациями данного руководства.

Горизонтальные настенные водонагреватели

Модель	Объем (л)	Мощность (кВт)	Размеры (мм)				Высота (мм)	Глубина (мм)	Вес (кг)
			В	Ш	Г	Д			
75	1200	1.200	680	320	470	170	120	28	
100	1500	1.500	640	300	450	170	120	25	
150	2200	2.200	640	300	450	170	120	25	
200	3000	3.000	640	300	450	170	120	25	
250	4000	4.000	640	300	450	170	120	25	
300	5000	5.000	640	300	450	170	120	25	

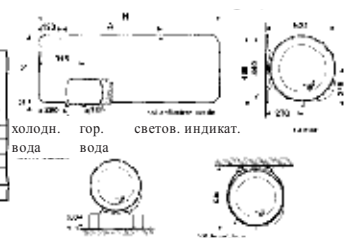

atlantic
Ça marche, tout simplement.

- (1) - возможно использование как трёхфазной сети 400 В., так и однофазной 230 В.
- - имеет только один (верхний) кронштейн крепления на стене.
- - имеет два кронштейна: один для крепления на стене, один для крепления на потолке.

Описание

Накопительный водонагреватель предназначен для получения горячей воды в условиях дома или офиса.

- Резервуар водонагревателя спроектирован таким образом, чтобы выдерживать давление до 12 кг/см^2 (что вдвое выше допустимого рабочего давления). Покрытие из стеклоэмали и магниевый анод защищают его от коррозии. При эксплуатации резервуар всегда полон воды за счет непрерывного его заполнения при водоразборе. После расхода большого количества воды температура воды на выходе слегка понижается, поскольку требуется время для её нагрева.
- Нагрев воды в водонагревателе производится экранированным нагревательным элементом либо стеатитовым нагревательным элементом (заключённым в кожух), что позволяет снимать его без необходимости слива воды из резервуара. При замене экранированного нагревательного элемента необходим слив воды из резервуара.
- Термостат водонагревателя позволяет поддерживать постоянную температуру воды. При установке на заводе-изготовителе он отрегулирован на температуру $65 \pm 5^\circ\text{C}$.
- Термоограничитель выполняет роль предохранителя на случай чрезмерного роста температуры воды.
- В моделях с магниевым анодом резервуар защищён от коррозии посредством принудительного электрического тока очень низкой силы, обеспечиваемого магниевой пластиной .
- В моделях со стеатитовым нагревательным элементом резервуар защищён от коррозии посредством малого электрического тока, вырабатываемого специальным генератором (анод с заданным током).

Монтаж водонагревателя

- Укрывайте водонагреватель от замерзания воды.
- Размещайте его как можно ближе к основным местам водоразбора. При его нахождении вне жилых помещений (погреб, гараж) дополнительно изолируйте его и утеплите трубопровод.
- Для моделей со стеатитовым нагревательным элементом окружающая температура не должна превышать $+40^\circ\text{C}$ в течение продолжительного времени.
- Предусмотрите достаточное свободное пространство рядом с водонагревателем (около 50 см) для технического обслуживания или ремонта нагревательного элемента либо анода.
- При установке агрегата на фальшпотолке, чердаке, над жилыми помещениями необходимо предусмотреть запорный вентиль и специальный поддон со сливом.

Монтаж вертикального водонагревателя

Рукоятки захвата на днищах облегчают процедуру установки. Возможны различные варианты крепления.

- Для стен малой плотности (асбоцементные перегородки). В этом случае в стене выполняются сквозные отверстия $\varnothing 10 \text{ мм}$ в которые вставляются анкерные болты, на которых крепится агрегат.
- Стена из твёрдых материалов (бетон, камень, кирпич). Защемить стержни с резьбой $\varnothing 10 \text{ мм}$ либо просверлить отверстия под деревянные или пластиковые пробки, в которые ввинтить шурупы.

Для этих двух типов стен используйте шаблон крепления, отпечатанный на картоне упаковки. Допускается установка вертикальных настенных водонагревателей на сварной треноге, если стена может не выдержать вес агрегата. Треногу обязательно закрепить крепёжной скобой.

Водонагреватель с электрическим анодом (стеатитовый нагрев. элемент)
выход гор. воды

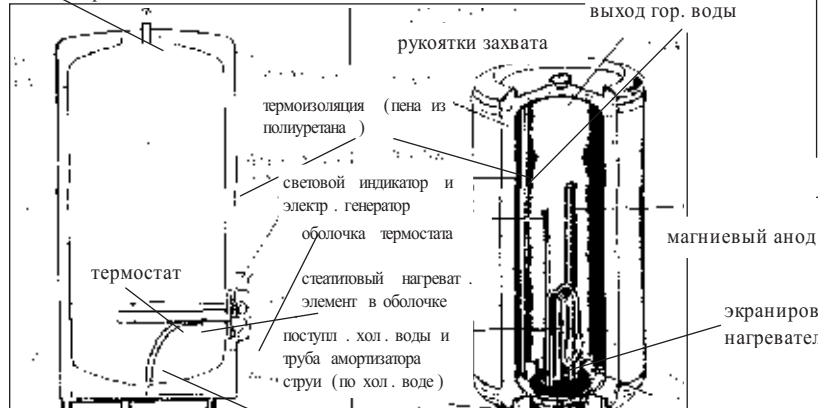

- **Монтаж вертикального нагревателя с цоколем**

Агрегат устанавливается на полу. Ножки крепятся к основе пола. Никакого настенного крепления не требуется.

Монтаж горизонтального водонагревателя

- Придерживайтесь тех же правил, что и при монтаже вертикального водонагревателя. Здесь также имеются рукоятки захвата. Для фиксации на полу переместите обе крепёжные скобы и прикрутите их так, чтобы узлы подвода воды были перпендикулярны полу. Предусмотрите прокладки не менее 300 мм высотой, чтобы предохранительный блок и его дренаж были доступны для обслуживания.
- Для крепления к потолку необходимо использовать специальные приспособления.

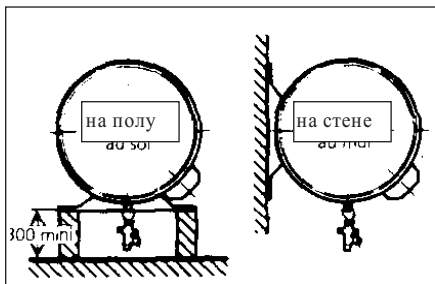

Установка в ванных комнатах

Допускается во всех объёмах за исключением объёма "0".

Гидравлическое подключение

Водонагреватель должен подключаться с соблюдением действующих в стране норм и стандартов.

- выход и вход для подключения водонагревателя к водопроводной сети выполнены из стали. Шаг резьбы для агрегатов ёмкостью 50 - 300 литров составляет 3/4", Для емкости 500 литров - 1" (Ø 20/27 и Ø 26/34).
- Вход холодной воды обозначен муфтой синего цвета, выход горячей - муфтой красного цвета.
- Трубы подвода воды к водонагревателю могут быть жесткими (из меди), или гибкими (неокисляемый гибкий шланг). Использование труб из чёрных металлов запрещено санитарными нормами.
- При использовании труб из меди подключение к выходу горячей воды должно выполняться с помощью муфты из чугуна литья, стали или диэлектрической муфты, для предотвращения коррозии труб. Соединения из латуни категорически запрещены.
- На входе холодной воды должен быть установлен предохранительный блок согласно действующим нормам (в комплект водонагревателя не входит).



Схема подключения вертикального водонагревателя

Арматура для подключения агрегата состоит из запорного вентиля, спускного клапана и запорного клапана (в предохранительном блоке) для предотвращения попадания горячей воды в сеть с холодной водой.

Позиции на чертеже:

- 1 - Запорный вентиль.
- 2 - Муфта из чугуна литья, стали или диэлектрика.
- 3 - Предохранительный блок на давление 7 кг/см² (проверять дважды в месяц).
- 4 - Сифон предохранительного блока
- 5 - Слив в водоотстойник
- 6 - Редукционный клапан на давление более 5 кг/см²

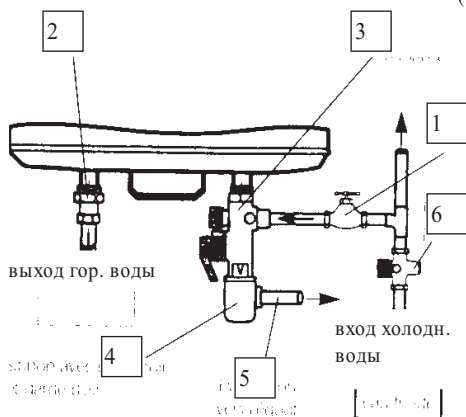
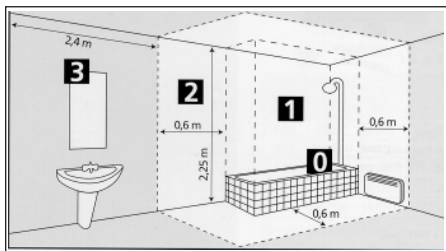
ВАЖНО

Обычно давление в сети холодной воды менее 5 кг/см². Если возможны кратковременные повышения давления, предусмотрите редукционный клапан, который устанавливается на входе холодной воды перед запорным вентилем.

Примечания: Когда нет возможности удаления излишков воды появляющихся из-за расширения, при нагревании, возможно применение расширительного бачка. Если расширительный бачок имеет малые

присоединительные диаметры или быстрозакрывающиеся краны, рекомендуется устанавливать перед ним клапан, чтобы предотвратить повышение давления и шум (удары плунжера крана).

Электрические подключения

Водонагреватели "Atlantic" соответствуют действующим в России нормам электробезопасности. Их подключение к электрической сети должно производиться согласно действующим нормам и правилам.

Установка состоит:

- Биполярный переключатель с плотностью контакта не менее 3 мм (на ток не менее 10 Ампер). Устанавливается в разрыве линии электропитания водонагревателя для отключения его от электрической сети. В комплект водонагревателя не входит.
- Подключение производится жестким кабелем с минимальным сечением 3 x 2,5 мм² в однофазном варианте (фаза, нейтраль, заземление) или 4 x 2,5 мм² в трёхфазном варианте (3 фазы и заземление). Проводник заземления отмечается зелёным / жёлтым цветом.
- Электронный генератор для водонагревателей со стеатитовым нагревательным элементом был разработан как источник постоянного тока для электронных часов и способен обеспечивать защиту агрегата от коррозии в течение не менее 8 часов при отсутствии переменного напряжения в сети.

Подключение.

- Снимите предохранительную крышку, под ней вы увидите схему электрических подключений. Водонагреватели, рассчитанные на трёхфазное питание, поставляются с соответствующей коммутацией нагревательных элементов, но их можно запитывать и от однофазной сети. Для этого необходимо изменить соединение элементов согласно схеме на предохранительной крышке.
- Подсоедините концы кабеля к винтовым зажимам термостата согласно схеме.
- Соедините провод заземления зеленого/желтого цвета с зажимом обозначенным
- Закройте крышку, предварительно убедившись в правильности выполнения соединений.

Рекомендации

- Выберите достаточно длинный кабель, чтобы избежать контакта с нагревательными элементами.
- Поскольку к агрегату не прилагается кабель с сетевой вилкой, запрещено его подсоединение к электрической сети через розетку.
- Заземление агрегата обязательно.
- Перед включением водонагревателя необходимо убедиться в том, что водонагреватель заполнен водой. Включение незаполненного аппарата недопустимо, во избежание повреждения нагревательного элемента.
- Запрещено подключение кабеля непосредственно к нагревательным элементам, так-как это приведёт к нерегулируемому нагреву воды до очень высокой температуры и, как следствие, к повреждению водонагревателя.

Пуск в эксплуатацию

Наполнение водонагревателя водой.

- Откройте кран (краны) горячей воды.
- Откройте кран подачи холодной воды в агрегат (убедитесь, что сливной клапан предохранительного блока закрыт).
- При появлении воды через краны горячей воды их можете закрыть. Водонагреватель заполнен.
- Проверьте герметичность подключения труб к агрегату, а также герметичность прокладки анкерной плиты под защитной крышкой. Если необходимо, подтяните болты крепления плиты.
- Проверьте нормальную работу гидравлических предохранительных устройств, переключая предохранительный блок из положения "слив" в положение "останов" и обратно.
-

Точки ручной регулировки разных вариантов термостатов

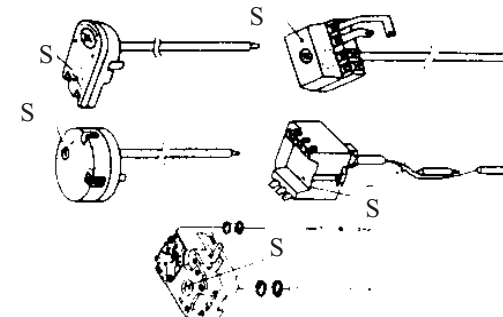

Проверка работы водонагревателя .

- Включите агрегат.
- Через 15 - 30 минут из сливного отверстия предохранительного клапана блока безопасности должны появиться капли воды (нужно соединить это отверстие с канализацией). Это совершенно нормально, так-как идет процесс расширения воды из-за нагревания.
- Проверьте снова герметичность соединений и герметичность прокладки анкерной плиты.

• В моделях со стеатитовым нагревательным элементом спустя приблизительно 15 минут после включения водонагревателя необходимо проконтролировать работу зелёного светового индикатора расположенного на защитной крышке. В нормальном режиме индикатор должен мигать постоянно пока водонагреватель включён в электрическую сеть.

Примечание:

Во время нагревания из-за свойств воды допустим легкий шум, производимый водонагревателем с экранированным нагревательным элементом, напоминающий шум работающего холодильника. Это вполне нормально и не является признаком неисправности.

Обслуживание

Водонагревателю необходимо лишь минимальное техническое обслуживание.

- самостоятельно 1 - 2 раза в месяц проверять работу предохранительного блока.
- Один раз в 2 года специалист должен проводить проверку водонагревателя.

Для проверки оборудования придерживаться следующего:

- Отключите электропитание агрегата и отсоедините провода в зажимах термостата.
- Слейте воду из водонагревателя и демонтируйте нагревательный элемент.
- Удалите образовавшуюся накипь, в виде осадка или пластин на дне бака, и осторожно очистите поверхности нагревательных элементов и термостата. Не скоблите и не оббивайте накипь образующуюся на стенках, так как существует риск повреждения покрытия.
- В моделях с стеатитовым нагревательным элементом анод изготовлен из титана и не требует ни проверки, ни замены.
- Проверьте состояние магниевого анода в водонагревателях с экранированным нагревательным элементом и замените его, если его диаметр менее 10 мм.

- Проверьте чистоту внутри предохранительного блока.
- Соберите нагревательный прибор. Гайки затягивайте умеренно, используя перекрестный натяг.
- Наполните нагревательный прибор водой, открыв краны горячей воды и кран холодной воды.

Поступление воды из кранов горячей воды означает что нагреватель заполнен.

- Проверьте герметичность прокладки и лишь после этого произведите подключение к электрической сети.
- Проверку герметичности произведите также на следующий день и при необходимости немного подтяните гайки.

Советы пользователю

• В регионах, где вода имеет высокое содержание извести ($Th > 20^{\circ}F$), использование умягчителя в системах водоподготовки не подразумевает отмену гарантии, при условии что используемые умягчители и их количество соответствуют требованиям ГОСТ.

• Для слива воды из водонагревателя (это необходимо для удаления накипи или при необходимости отключения агрегата в местах, подверженных заморозкам) выполнить следующее:

- а) Отключить электропитание.
- б) Перекрыть поступление холодной воды.
- в) Открыть краны горячей воды.
- г) Открыть спускной клапан предохранительного блока.

- В случае признаков ненормальной работы (отсутствие нагревания при наличии электропитания, выделение пара при открывании крана) отключите электропитание и сообщите своему монтажнику.

Послепродажное обслуживание

Части водонагревателя, которые можно заменить:

- Прокладка анкерной плиты.
- Термостат.
- Нагревательные элементы.
- Магниевого анода.
- Электронный генератор (для моделей со стеатитовым нагревательным элементом).

Все данные о водонагревателе находятся на пластине под защитной крышкой. При заказе запасных частей необходимо указывать тип водонагревателя, мощность, систему электропитания (количество фаз и напряжение питания), тип нагревательного элемента (стеатитовый или экранированный) и дату изготовления.

*** Для выполнения любых электромонтажных работ необходимо вызвать специалиста .**

Диагностика неисправностей (для всех моделей)

- При поступлении из водонагревателя холодной воды и отсутствии её нагрева проверить:
 - Выключатель электропитания на водонагреватель и наличие напряжения на зажимах термостата.
 - Термоограничитель термостата.
 - Нагревательный элемент.
- Вода из водонагревателя поступает очень горячая ($> 70^{\circ}C$), из кранов идёт пар.
 - Отключите электроэнергию от агрегата.
 - Проверьте термостат
 - Удалите накипь с нагревательного элемента.

- Постоянная течь воды через предохранительный блок.

Проверьте давление в сети. Если оно выше 5 кг/см^2 , установите редукционный клапан на линии подачи холодной воды. Если же давление воды в норме (менее 5 кг/см^2), прочистите клапан предохранительного блока.

Диагностика неисправностей (для моделей с анодом постоянного тока и стеатитовым нагревательным элементом)

- Зелёная лампочка не светится с момента приведения нагревателя в действие после длительной остановки, это нормально, необходимо несколько минут после включения, чтобы сигнал замигал снова.
- Зелёная лампочка светится не постоянно во время работы агрегата. Это означает что бак уже не защищен 24 часа в сутки. Чтобы возобновить постоянную защиту, необходимо заменить неисправные элементы оборудования в следующем порядке:

- Отключить электропитание водонагревателя.
- Сняв защитную крышку (1), отключить провода электропитания и заземление (2).
- Отвинтить крепёжный болт зажима (3).
- Отсоединить провода (4) на зажимах входа термостата.
- Открутить болт (5).
- Отключить соединение с анодом.
- Откинуть крышку с электронной схемой подключения.

Основания для использования гарантии.

От гарантии освобождаются агрегаты с дефектами, приобретёнными в результате:

- Повреждений, вызванных ударами и падениями после получения оборудования потребителем.
- Установки водонагревателя в месте подверженном переохлаждению или неблагоприятным климатическим условиям (повышенная влажность или плохая вентиляция).
- Показатель хлорирования воды выше 200 мг/литр .
- Использование воды, имеющей критерии сильного загрязнения.
- Рабочего давления воды выше 5 кг/см^2 .

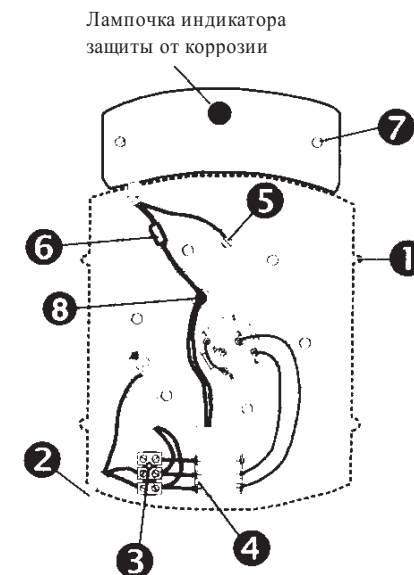

- Повышения напряжения в электросети выше номинального для данного водонагревателя.

- Повреждений агрегата, вызванных несвоевременным проведением технического обслуживания (при своевременном обслуживании этих повреждений можно было бы избежать).

- Несоблюдение правил и норм монтажа при подключении агрегата, особенно:

- Отсутствие или неверная сборка предохранительного блока, либо использование предохранительного блока, не соответствующего требованиям.

- Отсутствие муфты (из чугунного литья, стали или изоляционного материала) на трубе подключения горячей воды, что может вызвать её коррозию.

- Неправильное электрическое подключение: не отвечающее нормам электробезопасности; неверное подключение заземления; недостаточное сечение кабеля; склеивание гибких кабелей; несоблюдение схем подключения, рекомендуемых конструкторами.

- Включение агрегата без предварительного наполнения водой (нагревание всухую).

- Установка водонагревателя не в соответствии с инструкциями данной брошюры.

- Неправильное обслуживание, в частности:

- Неправильное удаление накипи с нагревательных элементов и предохранительных устройств.

- Отсутствие технического обслуживания предохранительного блока, подвергаемого действию избыточного давления.

- Модификация оборудования без согласования с разработчиком или использование запасных частей использование которых не предусмотрено разработчиком.

- Замена магниевого анода позднее рекомендуемого срока (2 года).

Рекомендации

Минимальная жесткость воды не должна быть ниже 15°F .

Указание имеющихся условий гарантии не исключает права покупателя на законную гарантию по причине скрытых дефектов или изъянов.

Условия гарантии.

- Водонагреватель должен быть установлен квалифицированным специалистом, в соответствии с техническими нормами и предписаниями технического руководства.

- Должно производиться регулярное техническое обслуживание специалистами.

- При этих условиях гарантия реализуется посредством бесплатной замены и поставки необходимых деталей, которые будут признаны как дефектные изначально, или, если это будет необходимо, замены агрегата и полное возмещение убытков и продление гарантии.

- Гарантия вступает в силу с момента продажи агрегата через розничную сеть, либо после отгрузки потребителю со склада. При отсутствии документа, подтверждающего дату отгрузки или поставки таковой считается дата выпуска на предприятии-производителе, и срок гарантии составляет 6 (шесть) месяцев. При наличии документа, подтверждающего дату продажи, срок гарантии составляет 12 месяцев.

По вопросам гарантии обращайтесь к организации, в которой водонагреватель был приобретён.

Модель водонагревателя _____

Дата продажи “ “ _____ 19__ г.

Штамп магазина

Подпись продавца _____

Комментарии к таблице на последней странице обложки (Заголовки таблиц на русском языке).

Capasite	Tension	Resistance	Puissance	Dimensions	Temps de chauffe reel	Consommation d'entretien	Poids a vide (kg)
Ёмкость	Электропитание	Нагревательный элемент	Электрич. мощность.	Размеры	Реальное время нагрева	Расход электроэнергии в сутки на поддержание температуры воды *	Вес без упаковки (кг.)

* При отсутствии расхода воды и температуре окружающей среды 20°C.

Blindee - модль с экранированным нагревательным элементом и магниевым анодом.

Steatite - модель с стеатитовым нагревательным элементом и анодом с заданным током.