



Руководство по установке и эксплуатации

Воздушно-тепловые завесы

Модели:

JHAS-1006R3

JHAS-1008R4

Благодарим Вас за выбор воздушной завесы «JAX». Пожалуйста, внимательно прочитайте эту инструкцию.

Условное обозначение

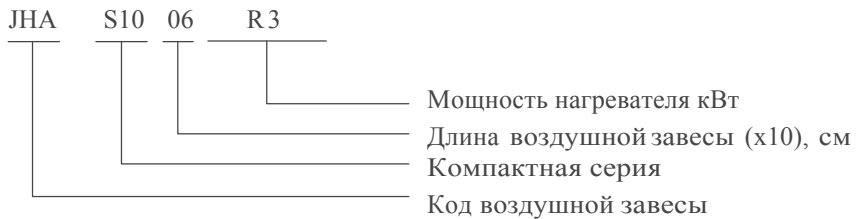

1 ОБЛАСТЬ ПРИМЕНЕНИЯ

Воздушно тепловая завеса (далее, завеса) предназначена для разделения воздушных зон с разной температурой путем создания в вертикальной плоскости направленного воздушного потока, препятствующего проникновению холодного наружного воздуха внутрь помещения через открытые дверные проемы.

При выключении нагревательных элементов с пульта управления завеса может применяться для защиты кондиционируемых помещений и холодильных камер от проникновения теплого воздуха, пыли, насекомых и т.п.

Для большей эффективности тепловая завеса (или группа) должна перекрывать всю ширину дверного проема.

Завеса может управляться инфракрасным дистанционным пультом.

Высота установки завесы до 2 м.

2 МЕРЫ БЕЗОПАСНОСТИ

2.1 При установке и эксплуатации завесы необходимо соблюдать общие правила электробезопасности при пользовании электроприборами.

2.2 Аппарат не должен располагаться вблизи легковоспламеняющихся материалов. Не допускается устанавливать завесы в местах с повышенным содержанием в воздухе, дыма, пыли, паров кислот, щелочей, горючих агрессивных веществ, а также смол, технических волокон.

2.3 Во избежание перегрева и возможного возгорания не допускается перекрывать входное и выходное воздушные отверстия, накрывать завесу, класть на завесу различные предметы.

2.4 При срабатывании аварийного термopредохранителя необходимо выяснить причины, вызвавшие срабатывание, устранить их и только после этого осуществить повторное включение завесы.

2.5 Запрещается эксплуатация завесы без заземления и в отсутствие персонала.

2.6 Запрещается проводить работы по обслуживанию на работающей завесе.

2.7 В случае прекращения эксплуатации завеса должна быть обесточена.

3 ТЕХНИЧЕСКИЕ ХАРАКТЕРИСТИКИ

3.1 Технические характеристики в соответствии с таблицей 3.1

Таблица 3.1

Модель	Вольт (В)	Частота (Гц)	Мощность мотора (Вт)	Параметры нагревателя (кВт)		Скорость воздуха (м/с)	Поток воздуха (м/ч)	Шум (дБ)	Масса нетто (Кг)
				мак	мин				
JHAS-1006R3	220V	50	70	3	1.5	5	300	48	7
JHAS-1008R4			75	4	2		430	49	8

4 УСТРОЙСТВО И ПРИНЦИП РАБОТЫ

4.1 Завеса представляет собой устройство, в металлическом корпусе которого установлен вентилятор барабанного типа с электродвигателем и нагревательный элемент типа РТС



Рис. 1 – Устройство тепловой завесы

При вращении барабана воздух засасывается через лицевую панель, нагревается элементом РТС и нагнетается через выходную решетку, создавая направленный воздушный поток.

4.2 В завесе установлены саморегулирующие нагревательные элементы РТС. При нагреве элементов РТС повышается их сопротивление, следовательно, сила тока уменьшается – элементы автоматически перестают нагреваться. Элементы охлаждаются, отдавая тепло проходящему через них воздушному потоку, при этом увеличивается потребляемая мощность – элементы нагреваются.

Таким образом предотвращается перегрев нагревателей и корпуса.

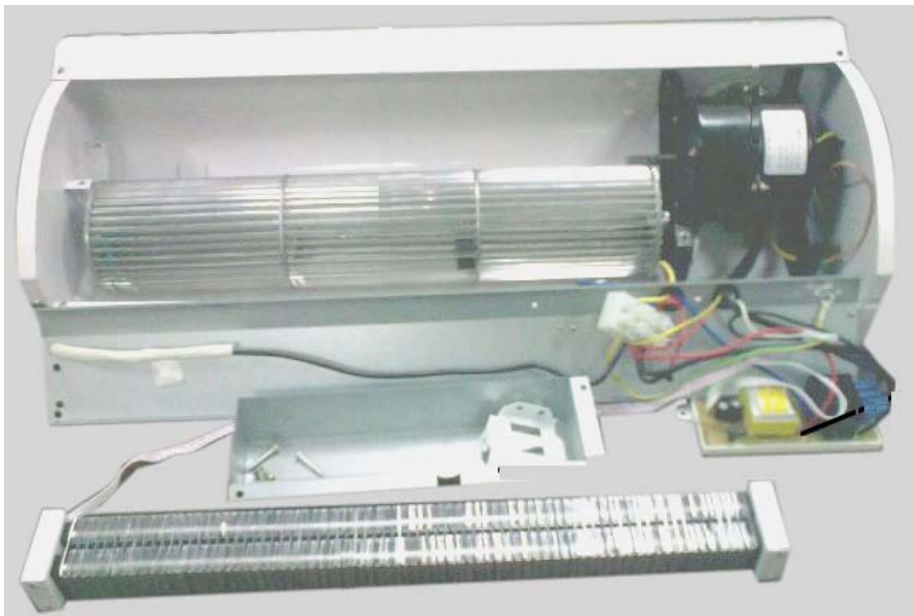
Кроме того, завеса дополнительно снабжена устройством аварийного отключения нагревательных элементов (термопредохранитель с самовозвратом) в случае перегрева корпуса.

5 РЕЖИМЫ РАБОТЫ И УПРАВЛЕНИЕ ЗАВЕСОЙ

5.1 Завеса имеет режимы работы:

«COOL» – вентиляция со стандартной скоростью вращения вентилятора

«HEAT» – нагрев со стандартной скоростью вращения вентилятора

5.2 Завеса управляется при помощи инфракрасного дистанционного пульта управления (рис.2) или же при помощи кнопки ON/OFF на панели завесы (Рис. 3).



Рис. 2 – Инфракрасный дистанционный пульт управления



Рис. 3 – Панель управления на завесе

5.3 Управление

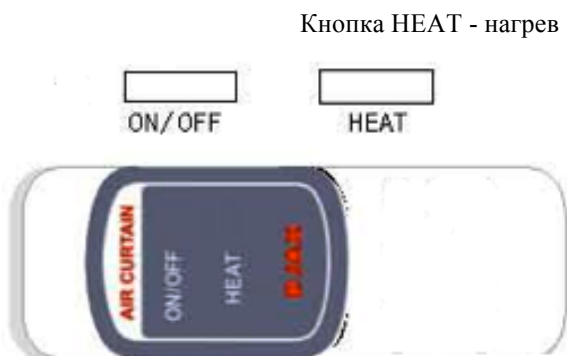
5.3.1 Нажмите кнопку ON/OFF для запуска устройства.

5.3.2 Включите обогрев нажатием кнопки HEAT на тепловой завесе. ON/OFF для выключения.

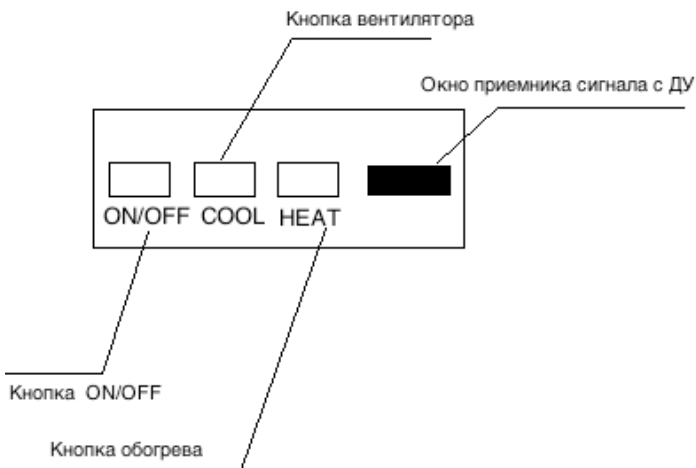
Нажмите HEAT второй раз для включения второй ступени обогрева.

5.3.3 Нажмите ON/OFF для запуска подачи холодного воздуха с тепловой завесы с пульта дистанционного управления.

5.3.4 Нажмите HEAT для включения обогрева с пульта дистанционного управления как в пункте 5.2

Нажмите HEAT второй раз для включения второй ступени обогрева.

Внимание! С целью предотвращения перегрева нагревательных элементов после выключения завесы кнопкой ON/OFF из режима нагрева вентилятор вращается с низкой скоростью еще в течении 3–4 мин.

6 УСЛОВИЯ ЭКСПЛУАТАЦИИ

6.1 Температура окружающего воздуха, 40°C...+40°C

6.2 Относительная влажность воздуха при температуре 20°C, не более 80%

6.3 Содержание пыли и других примесей в воздухе, не более 10 мг/м³.

7 УСТАНОВКА И ПОДКЛЮЧЕНИЕ

7.1 Отсоедините крепежную пластину от устройства и закрепите ее на бетонной стене анкерными болтами или на деревянной стене шурупами.

7.2 Плотно закрепите крепежную пластину, после чего установите на нее устройство.

7.3 Установите под необходимым углом, а затем закрепите болтами.

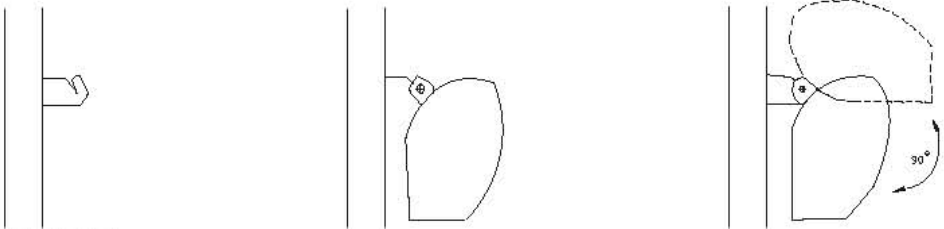

ТРЕБОВАНИЯ ПО УСТАНОВКЕ

1 Установите на прочную основу во избежание вибрации, данное устройство предназначено для использования в помещении.

2 Не устанавливайте устройство в условия высокой температуры, высокой влажности или с присутствием взрывоопасных газов, агрессивных веществ, а также других газов или факторов, способных нарушить изоляционную оболочку устройства. Также запрещается использование в закрытых пространствах, например, в потолках и т.п.

3 Проконсультируйтесь с профессионалом по применению подходящей электрической проводки и переключателей перед

Условия эксплуатации

установкой устройства.

4 Не прикасайтесь к выпускной части устройства во время работы устройства во избежание получения ожогов.

5 Избегайте засорения впускного и выпускного отверстий.

6 Рекомендуется периодически производить чистку внутренних компонентов устройства, в особенности очистку нагревательного элемента от пыли для обеспечения бесперебойной работы устройства.



Рис. 4 – Габаритные и установочные размер

7.6 Схема электрическая функциональная для завес моделей

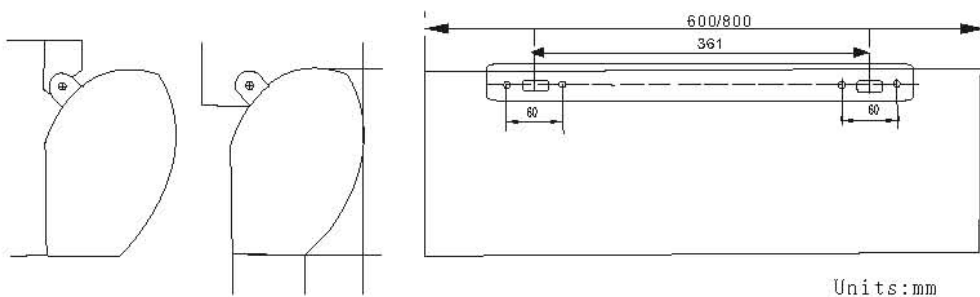
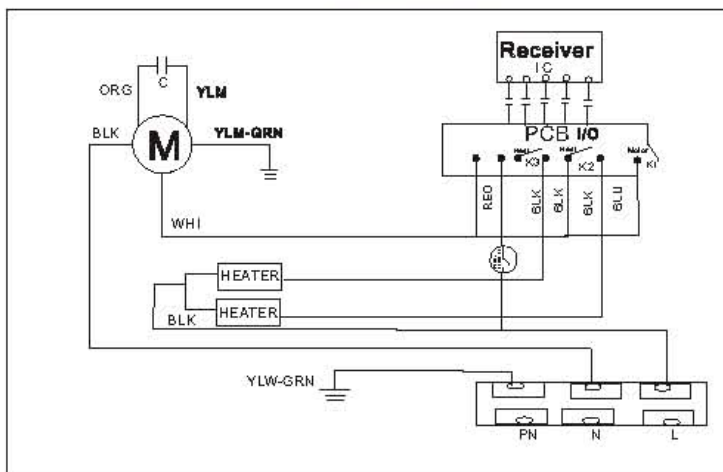

8 ТРАНСПОРТИРОВКА И ХРАНЕНИЕ

8.1 Завесы в упаковке транспортируются всеми видами крытого транспорта при t от 40°C до $+50^{\circ}\text{C}$ и относительной влажности 80% (при 20°C) с исключением ударов и перемещений внутри транспортного средства.

8.2 Завесы должны храниться в упаковке изготовителя в помещении от 40°C до $+50^{\circ}\text{C}$ и среднемесячной относительной влажности 80% (при 20°C).

Внимание! После транспортирования или хранения завесы при отрицательных температурах, следует выдержать завесу в помещении, где предполагается ее эксплуатация, без включения в сеть не менее 2 часов.

Уважаемый покупатель!

«JAX» выражает Вам благодарность за оказанное доверие. Продукция компании «JAX» по праву признана одной из самых надежных и качественных в мире, и неудивительно, что покупатели из самых разных стран отдают предпочтение оборудованию этой торговой марки. Весь спектр продукции «JAX» создан на базе новейших научно-технических достижений с применением высоких технологий и самых современных разработок.

«JAX» устанавливает официальный гарантийный срок на свою продукцию – 12 месяцев при условии соблюдения правил эксплуатации.

Воздушные завесы «JAX»:

- адаптированы к российским условиям;
- полностью отвечают европейским требованиям безопасности;

Если у Вас возникнут какие-либо проблемы, настоятельно рекомендуем Вам обращаться к Фирме-продавцу «JAX», адрес и телефон которой указан в данном гарантийном талоне. В этом случае Вам в кратчайшие сроки окажут квалифицированную помощь.

Во избежание недоразумений убедительно просим Вас внимательно изучить инструкцию и условия гарантийных обязательств, проверить правильность заполнения гарантийного талона.

«JAX» оставляет за собой право отказать в гарантийном обслуживании изделия в случае несоблюдения изложенных ниже условий.

Условия гарантийных обязательств

1. Гарантийный талон действителен только при наличии правильно и четко указанных: модели, серийного номера изделия, даты продажи, четких печатей фирмы-продавца, подписи покупателя. При нарушении этих условий, а также в случае, когда данные, указанные в гарантийном талоне изменены, стерты или переписаны, талон признается недействительным.
2. Изготовитель обеспечивает устранение недостатков (дефектов) изделия, возникших по вине Изготовителя.
3. Изготовитель не несет гарантийные обязательства и не производит гарантийный ремонт изделия в следующих случаях:
 - а) в случае нарушения правил и условий эксплуатации, установки изделия, изложенных в инструкции по эксплуатации;
 - б) если изделие имеет следы постороннего вмешательства или была попытка ремонта не авторизованным дилером или сервисным центром;
 - в) если дефект вызван изменением конструкции или схемы изделия, не предусмотренным Изготовителем;
 - г) если дефект вызван действием непреодолимых сил, несчастными случаями, умышленными или неосторожными действиями потребителя или третьих лиц;
 - д) если обнаружены повреждения, вызванные попаданием внутрь изделия посторонних предметов, веществ, насекомых и грызунов.
4. Гарантийные обязательства не распространяются на следующие недостатки изделия:
 - а) механические повреждения, возникшие после передачи товара потребителю;
 - б) подключение в сеть с напряжением, отличным от указанного в инструкции, либо на изделия;
 - в) повреждения, вызванные использованием нестандартных и/или некачественных расходных материалов, принадлежностей, запасных частей.
5. Настройка и установка (сборка, подключение и т. п.) изделия, описанные в документации, прилагаемой к нему, должны быть выполнены квалифицированным специалистом.
6. Гарантия распространяется только на изделия, поставляемые в Россию официальными дистрибьюторами «JAX».
7. «JAX» снимает с себя ответственность за возможный вред, прямо или косвенно нанесенный продукцией «JAX», людям, домашним животным, имуществу в случае, если это произошло в результате несоблюдения правил и условий эксплуатации, установки изделия, умышленных или неосторожных действий потребителя или третьих лиц.

Внимание!

Пожалуйста, потребуйте от Продавца полностью заполнить гарантийный талон и отрывные талоны. Заполняется Фирмой-продавцом

Изделие/Модель

Серийный номер

Дата продажи

Фирма-продавец

Адрес фирмы

Телефон фирмы

Исправное изделие в полном комплекте, с инструкцией по эксплуатации получил; с условиями гарантии ознакомлен и согласен:

Подпись покупателя

Штамп Продавца

Изделие/модель _____
Серийный № _____
Дата поступления в ремонт _____
Дата выполнения ремонта _____
Особые отметки _____

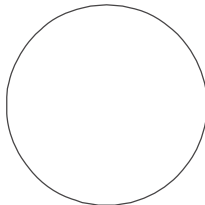

Б

Изделие/модель _____
Серийный № _____
Дата поступления в ремонт _____
Дата выполнения ремонта _____
Особые отметки _____

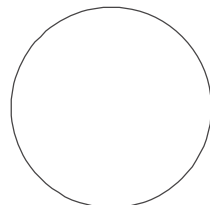

А

Отрывной талон Б

Изделие/модель _____
Серийный № _____
Продавец _____

Заполняется Фирмой-продавцом

Дата поступления в ремонт _____
Дата выполнения ремонта _____
№ заказа _____
Дефект _____
Мастер _____

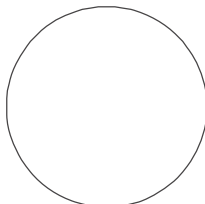

Отрывной талон А

Изделие/модель _____
Серийный № _____
Продавец _____

Заполняется Фирмой-продавцом

Дата поступления в ремонт _____
Дата выполнения ремонта _____
№ заказа _____
Дефект _____
Мастер _____

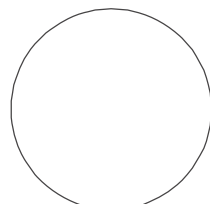

Ваш региональный представитель

Suite 703, 7th Fl., 280 George Street,
Sydney, NSW 2000, Australia