

Panasonic®

Инструкции по эксплуатации Кондиционер



CS-E9DKDW
CS-E12DKDW

CU-E9DKD
CU-E12DKD



РУССКИЙ
УКРАЇНСЬКА

Перед началом эксплуатации данного устройства внимательно прочитайте инструкции по эксплуатации и сохраните их.
Уважно прочитайте цю інструкцію перед експлуатацією кондиціонера і збережіть її для довідок у майбутньому.

2 ~ 8
9 ~ 16



Изготовлено:

Панасоник Эйч Эй Аир-Кондишенин (М) Сдн. Бхд.

Лот 2, Персиаран Тенгу Ампуан, Секшн 21, Шах Алам Индастриал Сайт, 40300 Шах Алам Селангор Дарул Ехсан, Малайзия.

МЕРЫ ПРЕДОСТОРОЖНОСТИ

Меры предосторожности при установке



Предупреждение

Не устанавливайте, не снимайте и не переустанавливайте кондиционер самостоятельно.

- Неправильная установка приведет к течи, поражению электрическим током или пожару. Для выполнения работ по установке обратитесь к авторизованному дилеру или специалисту.



Предостережение



- Кондиционер должен быть заземлен. Неправильное заземление приведет к поражению электрическим током.
- Убедитесь, что дренажная трубка подсоединена правильно. В противном случае вода будет протекать.
- Необходимо установить защиту от утечки тока. В противном случае может произойти возгорание или поражение электрическим током.



- Не устанавливайте кондиционер в помещении с потенциально взрывоопасной атмосферой.

Меры предосторожности при эксплуатации



Предупреждение



- Не включайте кондиционер в розетку с другими приборами.
- Не изменяйте сетевой шнур.
- Не используйте удлинитель.
- Не работайте мокрыми руками.
- Не вставляйте пальцы или другие предметы во внутренний и наружный блоки.
- Не ремонтируйте кондиционер самостоятельно.
- Не используйте аккумуляторные никель-кадмиевые батареи (Ni-Cd).
- Держите пульт ДУ вдали от детей во избежание случаев проглатывания батареек.



- Используйте специальный сетевой шнур.
- Если кабель электропитания поврежден или требует замены, во избежание опасности замену должен произвести изготовитель или представитель изготовителя по сервисному обслуживанию или аналогичный квалифицированный специалист.
- Извлеките батареи, если кондиционер не будет эксплуатироваться в течение длительного времени.
- Необходимо заменить старые батарейки пульта ДУ на новые такого же типа, соблюдая полярность для того, чтобы пульт ДУ работал исправно.



- В случае возникновения аварийных ситуаций или неисправностей (запах горелого и т.п.) выключите электропитание.



Предостережение



- Не мойте кондиционер водой, бензолом, разбавителем или с чистящим порошком.
- Не используйте кондиционер для посторонних целей, например, для хранения продуктов.
- Не используйте каких-либо приборов открытого горения в направлении потока воздуха.
- Не садитесь и не ставьте ничего на внутренний и на наружный блок.
- Не подвергайтесь воздействию холодного воздуха в течение длительного времени.



- Регулярно проветривайте помещение.
- Обратите внимание, не поврежден ли после длительной эксплуатации установочный кронштейн.



- Перед чисткой или обслуживанием кондиционера выключите электропитание.
- Если кондиционер не используется в течение длительного времени, выключите электропитание.

■ Определение

Для предотвращения получения травм, нанесения телесных повреждений другим лицам и ущерба имуществу следует соблюдать следующие инструкции.

Неправильная эксплуатация вследствие несоблюдения инструкций нанесет вред или ущерб, степень серьезности которых классифицируется следующим образом:



Предупреждение

Этот символ предупреждает о смертельной опасности или о риске получения серьезной травмы.



Предостережение

Этот символ предупреждает об опасности травмы или нанесения вреда имуществу.

Инструкции, которые следует выполнять, обозначаются следующими символами:



Этот символ обозначает действие как **ЗАПРЕЩЕННОЕ**.



Эти символы обозначают действия как **ОБЯЗАТЕЛЬНЫЕ**.

Правила техники безопасности

Электроприбор не предназначен для пользования маленькими детьми или больными людьми, находящимися без присмотра. Необходимо следить за тем, чтобы маленькие дети не играли с кондиционером.

Условия эксплуатации (°C)

Используйте данный кондиционер в следующем диапазоне температур.

DBT: Температура по сухому термометру WBT: Температура по влажному термометру	В помещении		Снаружи	
	DBT	WBT	DBT	WBT
Максимальная температура (ОХЛАЖДЕНИЕ)	32	23	43	26
Максимальная температура (ОБОГРЕВ)	30	–	24	18
Минимальная температура (ОХЛАЖДЕНИЕ)	16	11	16	11
Минимальная температура (ОБОГРЕВ)	16	–	-5	-6

ОБЩИЙ ВИД КОНДИЦИОНЕРА

Внутренний блок

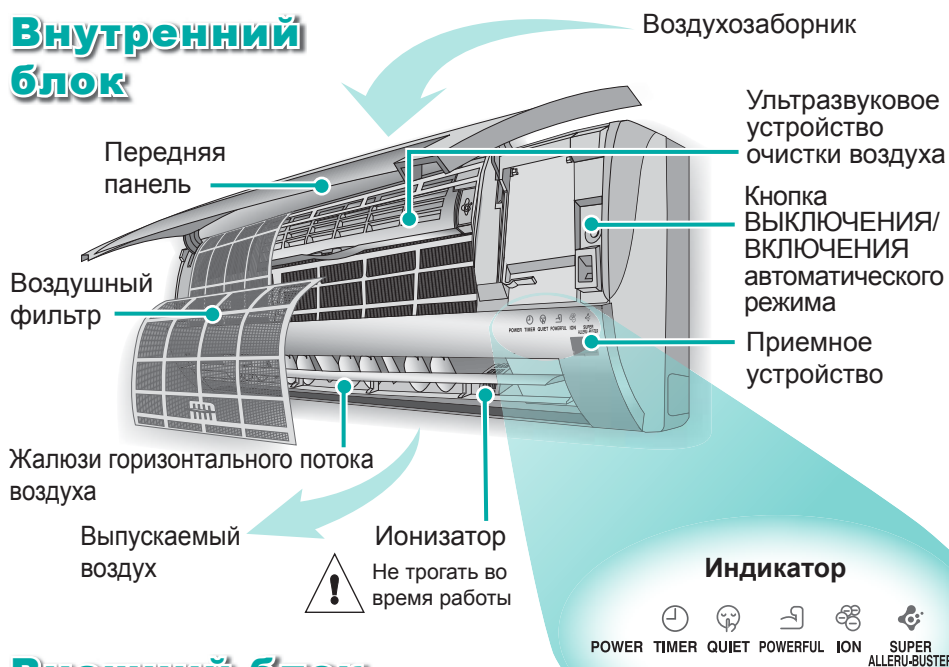

Внешний блок



Пульт дистанционного управления



■ Информация

Подготовка пульта дистанционного управления к работе



5. Нажмите повторно для подтверждения
- Работа таймера будет основываться на установленном текущем времени.
 - Батареи могут использоваться примерно 1 год.
 - Батареи следует соответствующим образом утилизировать или использовать повторно.

Сигнал пульта дистанционного управления

- Убедитесь, что на пути сигнала отсутствуют препятствия.
- Максимальное расстояние: 10 м.
- Некоторые лампы дневного света могут создавать помехи для приема сигнала. Проконсультируйтесь с продавцом.

Кнопка ВЫКЛЮЧЕНИЯ/ВКЛЮЧЕНИЯ автоматического режима

- Для управления блоком в отсутствие пульта ДУ.

Действие	Режим работы
Нажмите один раз.	Автоматический режим
Нажимать до одиночного звукового сигнала, затем отпустить.	Режим охлаждения
Нажимать до одиночного звукового сигнала, затем отпустить.	Режим обогрева
Нажимать до двойного звукового сигнала, затем отпустить.	

- Для ВЫКЛЮЧЕНИЯ повторно нажмите кнопку ВЫКЛЮЧЕНИЯ/ВКЛЮЧЕНИЯ автоматического режима.

Устранение неисправностей

- После перезапуска работа начинается с запаздыванием на несколько минут. ➤ Это действие функции самозащиты.
- Во время работы слышен звук, похожий на звук льющейся воды. ➤ Причиной является поток хладагента внутри блока.
- Из внутреннего блока выделяется туман. ➤ Эффект конденсации, вызванный процессом охлаждения.
- Шум при работе. ➤ Установка блока выполнена под наклоном либо неплотно закрыта передняя панель.
- Пульт дистанционного контроля/дисплей не работает. ➤ Проверьте правильность установки батареек или необходимость их замены.
- Кондиционер не работает. ➤ Возможно, сработал автоматический выключатель, или неправильно настроен таймер.
- Из наружного блока выделяется вода/пар. ➤ Конденсация или испарение с поверхности трубопровода.

ПОРЯДОК РАБОТЫ

Авто, Обогрев, Охлаждение, Осушение

■ Подробное описание режимов работы

AUTO - Автоматический режим

- Кондиционер выбирает режим работы автоматически в зависимости от температуры воздуха на улице и в помещении. После выбора режима операции, индикатор мигает каждые 30 минут, затем вернется в прежний режим.

HEAT - Режим обогрева

- Позволяет пользоваться эффектом обогрева при выбранной вами установленной температуре.
- Запретить поток холодного воздуха можно остановкой его подачи и на старте операции индикатор мигает.
- В моделях, накапливающих лед, операция проходит заметно (10 минут) индикатор тока мигает. Расстаявший лед вытекает наружу и внутренний вентилятор выключается.

COOL - Режим охлаждения

- Позволяет пользоваться эффектом охлаждения при выбранной вами установленной температуре.

DRY - Режим мягкого осушения

- Позволяет вам установить желаемую температуру при малой скорости вентилятора и обеспечить понижение влажности в помещении.



- Устройство ультразвуковой очистки воздуха (super alleru-buster) включается автоматически при включении кондиционера.
- Режимы Повышенной Мощности, Тихой Работы и Ионизации Воздуха могут быть включены при всех режимах работы.
- Для прекращения работы повторно нажмите кнопку 



Рекомендация

- При использовании кондиционера закройте шторы для предотвращения попадания в помещение солнечных лучей и тепла, а также для экономии электроэнергии.



Устранение неисправностей

- В помещении специфический запах. ➤ Это может быть запах сырости от стен, ковра, мебели или одежды в помещении.
- Кондиционер охлаждает или обогревает неэффективно. ➤ Проверьте, правильно ли установлена температура.
➤ Проверьте, плотно ли закрыты окна и двери.
➤ Убедитесь, что фильтры очищены и при необходимости заменены.
➤ Убедитесь в отсутствии помех перед воздухозаборными и воздуховыпускными отверстиями блоков.

ПОРЯДОК РАБОТЫ

Повышенной Мощности, Тихой Работы, Ионизации Воздуха, Скорость Вентилятора, Качание

ИОНИЗАЦИИ ВОЗДУХА

Включает режим ионизации воздуха.

КАЧАНИЕ

Регулирует положение вертикальных или горизонтальных жалюзи направления потока воздуха.

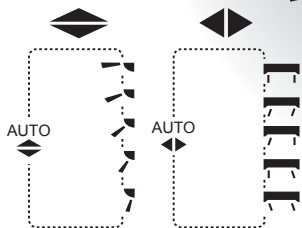

ТИХОЙ РАБОТЫ

Включает режим тихой работы.

ПОВЫШЕННОЙ МОЩНОСТИ

Включает режим повышенной мощности.

СКОРОСТЬ ВЕНТИЛЯТОРА

Выбирает скорость работы вентилятора.



- Режимы Повышенной Мощности и Тихой Работы могут быть включены одновременно.
- Режимы Повышенной Мощности, Тихой Работы и Ионизации Воздуха можно отключить повторным нажатием соответствующей кнопки.

Рекомендации



- Если вы хотите, чтобы холодный воздух дул прямо на вас, установите направление движения воздуха вниз, но только на непродолжительный период времени, поскольку это может нанести вред вашему здоровью.
- Можно сэкономить примерно 10% электроэнергии, если в режиме охлаждения установить температуру на 1°C выше, или в режиме обогрева на 2°C ниже желаемой температуры.

Устранение неисправностей



- Индикатор "ION" на внутреннем блоке мигает.
 - Дважды нажмите кнопку "ION". Если индикатор по-прежнему мигает, следует обратиться к своему дилеру.
- При установке автоматического режима скорости вентилятора вентилятор внутреннего блока иногда останавливается.
 - Это дополнительная функция, которая помогает избавиться от запаха в окружающем помещении во время эксплуатации устройства.
- Во время работы в режиме обогрева вентилятор внутреннего блока иногда останавливается.
 - Для предотвращения непреднамеренного охлаждения.

Подробное описание режимов работы

ПОВЫШЕННОЙ МОЩНОСТИ

- Для быстрого достижения заданной температуры.

ТИХОЙ РАБОТЫ

- Для обеспечения тишины в помещении.

ИОНИЗАЦИИ ВОЗДУХА

- Для создания ощущения свежего воздуха путем выработки отрицательных ионов.
- Режим ионизации воздуха может включаться независимо.
- Для прекращения работы нажмите кнопку .

СКОРОСТЬ ВЕНТИЛЯТОРА

- Для обеспечения возможности выбора различной скорости работы вентилятора.
- Имеется 5 скорости работы вентилятора в дополнение к автоматическому режиму скорости.
- Автоматический режим скорости работы вентилятора: Скорость вентилятора наружного блока автоматически устанавливается в соответствии с режимом.

КАЧАНИЕ



- Для вентиляции воздуха в помещении.
- Имеется 5 положений в дополнение к автоматическому положению жалюзи вертикального направления потока воздуха.
- Если установлено автоматическое положение жалюзи вертикального направления потока воздуха, они автоматически поднимаются и опускаются.



- Для вентиляции воздуха в помещении.
- Имеется 5 положений в дополнение к автоматическому положению жалюзи горизонтального направления потока воздуха.
- Если установлено автоматическое положение жалюзи горизонтального направления потока воздуха, они автоматически поднимаются и опускаются.
- Не поворачивайте вертикальную и горизонтальную заслонку воздушного потока вручную.

■ Подробное описание режимов работы

ТАЙМЕР

- Используйте кнопку таймера “ON” для включения кондиционера в заданное время. Это даст вам возможность охладить или нагреть помещение, например, когда вы возвращаетесь с работы или просыпаетесь.
- При “ON” таймере, работа начнется за 35 минут до заданного времени.
- Используйте кнопку “OFF” таймера для выключения работы кондиционера в заданное время. Это позволит экономить электроэнергию, когда вы ложитесь спать.
- При установленном таймере кондиционер ежедневно будет повторять заданную программу.
- В случае перерыва в подаче электроэнергии для восстановления предыдущей настройки следует нажать кнопку “SET” после восстановления электроснабжения.
- Если работа таймера отменена, вы можете восстановить предыдущие настройки нажатием кнопки “SET”.

ПРОВЕРКА

- При неисправности, кондиционер останавливается, индикатор таймер начинает мигать.

1. Нажать на 5 секунд

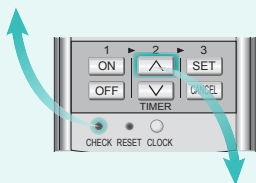

2. Найти причину неисправности, о которой сигнализируют гудки.
3. Выключить электропитание и вызвать авторизованного дистрибьютора.

Внимание:

Для того, чтобы остановить проверку, нажмите кнопку “RESET”.

В зависимости от найденной неисправности, кондиционер может работать с ограниченными функциями. (О начале работы сигнализирует 4-кратный звуковой сигнал.)

ПОРЯДОК РАБОТЫ

Таймер

1

Выберите таймер “ON” или “OFF”.



2

Установите желаемое время.

3

Подтвердите настройку.

ОТМЕНА

Отмените выбранный таймер.

- Убедитесь, что время на пульте дистанционного управления установлено правильно.
- Вы можете одновременно использовать таймеры “ON” и “OFF”.
- Для отмены таймера “ON” или “OFF” нажмите или , затем нажмите .



Рекомендации

- Нажмите кнопку “CLOCK” в течение более 10 секунд для изменения формата времени с 24 часов на формат AM/PM (до полудня/после полудня).
- Для удобства пользования вы можете настроить кондиционер на автоматическую работу, используя одновременно таймеры “ON” и “OFF”.



Устранение неисправностей

- Индикатор “TIMER” постоянно включен. ➤ Таймер активизирован и установленная операция будет повторяться ежедневно.
- Индикатор “POWER” мигает в течение 35 минут перед активизацией таймера “ON”. ➤ Кондиционер определяет режим работы, измеряя температуру в помещении. Это происходит, если установлен автоматический режим “AUTO”.

УХОД & ЧИСТКА



Перед чисткой необходимо выключить кондиционер из сети

ВОЗДУШНЫЙ ФИЛЬТР

Очистите пылесосом, промойте и высушите.

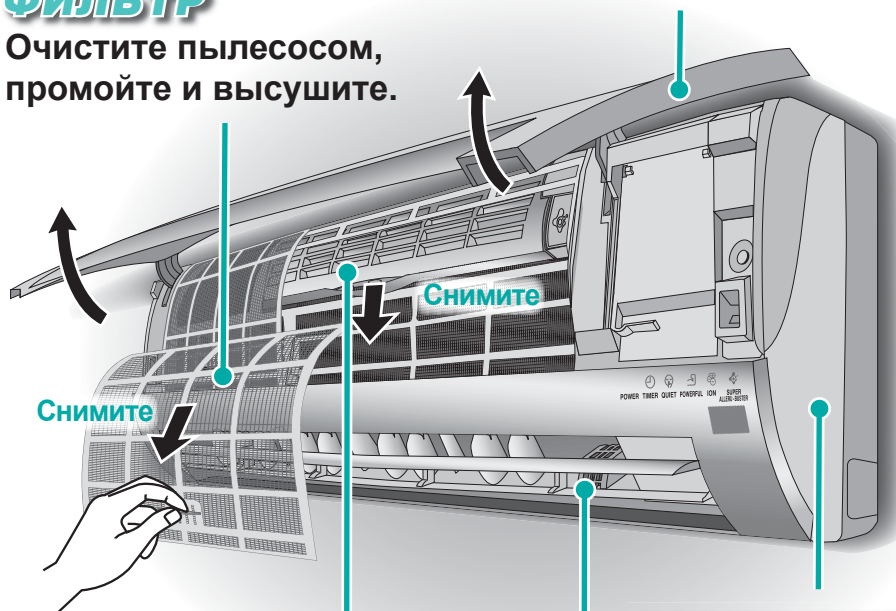

УЛЬТРАЗВУКОВОЕ УСТРОЙСТВО ОЧИСТКИ ВОЗДУХА

Пылесосом очистите фильтр super alleru-buster.

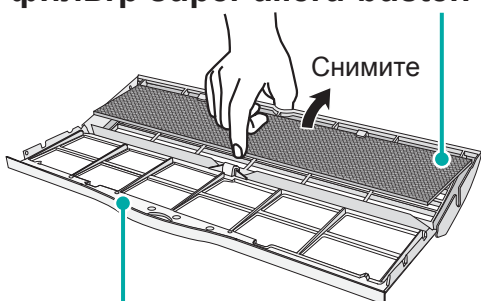

Очистите пылесосом, промойте и высушите рамку.

ПЕРЕДНЯЯ ПАНЕЛЬ

Приподнимите и потяните на себя, чтобы снять. Вымыть и высушить.

ВНУТРЕННИЙ БЛОК

Аккуратно протрите.

ИОНИЗАТОР

Очистите ватным тампоном.

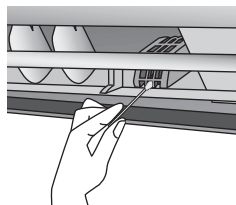

■ Инструкции по промыванию

- Не используйте бензол, разбавитель или чистящий порошок.
- Используйте только мыло или нейтральное бытовое моющее средство (pH7).
- Не используйте воду с температурой выше 40°C.

ВНУТРЕННИЙ БЛОК

- Аккуратно протирайте кондиционер мягкой сухой тканью.

ВОЗДУШНЫЙ ФИЛЬТР

- Воздушные фильтры рекомендуется чистить раз в 2 месяца.
- При повреждении фильтра следует приобрести новый и заменить.
№ детали: CWD001144

SUPER ALLERU-BUSTER

- Рекомендуется чистить фильтр раз в полгода.
- Заменяйте фильтр через каждые 3 года, а при повреждении заменяйте новым.
№ детали: CZ-SA13P

ИОНИЗАТОР

- Рекомендуется чистить ионизатор раз в полгода.

■ Подготовка кондиционера к длительному периоду без эксплуатации

- Дайте кондиционеру поработать 2-3 часа с использованием ионизации воздуха для осушения внутренних деталей.
- Выключите электропитание.
- Извлеките батареи из пульта дистанционного управления.

■ Осмотр перед началом сезона

- Такой осмотр рекомендуется проводить каждый раз перед началом сезонной эксплуатации.
- Проверьте, не требуется ли замена батарей в пульте дистанционного управления.
- Убедитесь в отсутствии препятствий для воздухозаборников и воздуховыпускных отверстий.
- После начала работы в течение 15 минут нормально, если разница температур между воздухозаборником и воздуховыпускными отверстиями на внутреннем блоке составляет:-

Режим работы	Температура
Охлаждение	≥ 8°C
Обогрев	≥ 14°C

Рекомендации



- Чистить фильтр следует регулярно, т.к. загрязненные фильтры приводят к подаче неочищенного воздуха, снижению эффективности охлаждения или обогрева, появлению неприятных запахов и повышению потребления электроэнергии.
- Для поддержания производительности Вашего кондиционера на требуемом уровне, настоятельно рекомендуется периодически проводить сервисное обслуживание авторизованными специалистами.
- Данный агрегат оборудован встроенной цепью защитой от перенапряжения. Однако для более надежного предохранения кондиционера от повреждения при повышенной грозовой активности вы можете отключить его от электросети.

КРИТЕРИИ НЕРАБОТОСПОСОБНОСТИ

ВЫКЛЮЧИТЕ ЭЛЕКТРОПИТАНИЕ и ВЫЗОВИТЕ авторизованного дистрибьютора в следующих случаях:

- Ненормальный шум во время работы
- Попадание воды/посторонних частиц в пульт дистанционного управления
- Течь воды из внутреннего блока
- Автоматический выключатель часто срабатывает
- Кабель электропитания становится необычно горячим
- Мигает «TIMER»
- Неправильно функционируют кнопки или переключатели



Жизнь (эксплуатация в течение нескольких лет)

«Установленный производителем в порядке п.2 ст.5 Федерального Закона РФ «О защите прав потребителей» срок службы для данного изделия равен 7 годам с даты производства при условии, что изделие используется в строгом соответствии с настоящей инструкцией по эксплуатации и применимыми техническими стандартами»

Состояние изделия Условия производства и включают модификацию и повреждения при транспортировке Природные стихийные действия На данное изделие не распространяется гарантия при повреждении от природных бедствий (Например - в результате наводнения)

Мацushита Электрик Индастриал Ко., Лтд.

Web Site: <http://www.panasonic.co.jp/global/>

Отпечатано в Малайзии

F0412-1

Panasonic®

Інструкція з експлуатації Кондиціонер

УКРАЇНСЬКА



CS-E9DKDW
CS-E12DKDW

CU-E9DKD
CU-E12DKD



Виробник:

Панасонік Ейч Ей Айр-Кондишинінг (М) Сдн. Бхд.

Лот 2, Персіаран Тенгу Ампуан, Секшн 21, Шах Алам Індастріал Сайт, 40300 Шах Алам Селангор Дарул Ехсан, Малайзія.

ТЕХНІКА БЕЗПЕКИ

Техніка безпеки монтажних робіт



Увага

Не встановлюйте і не демонтуйте агрегат самостійно.

- Неправильний монтаж може призвести до протікання, враження електричним струмом чи пожежі. Доручіть монтаж кондиціонера уповноваженому дилеру або спеціалістам.



Обережно



- Для Вашої безпеки, підключайте прилад тільки до електромережі із захисним заземленням (зануленням). Якщо Ваша мережа не має захисного заземлення (занулення), зверніться до кваліфікованого фахівця.
- Переконайтеся, що дренажний трубопровід приєднано належним чином. Інакше вода протікатиме.
- Необхідно встановити прилади захисту від витoku струму. Їх відсутність може призвести до враження електричним струмом чи пожежі.



- Не встановлюйте кондиціонер у місцях, де є вибухонебезпечні гази.

Техніка безпеки при експлуатації



Увага



- Не вмикайте кондиціонер в одну розетку з іншими електроприладами.
- Не переробляйте шнур електроживлення.
- Не користуйтеся подовжувачами.
- Не торкайтеся блоку під час роботи вогкими руками.
- Не засовуйте пальці та сторонні предмети у внутрішній та зовнішній блоки.
- Не ремонтуйте агрегат самостійно.
- Не використовуйте акумулятори (Ni-Cd).
- Ховайте пульт дистанційного управління від дітей щоб уникнути випадкового ковтання батарейок.



- Інформація щодо терміну служби (придатності).
- Використовуйте рекомендований шнур електроживлення.
- Заміну шнура живлення (в разі його пошкодження чи з інших причин) повинні здійснювати працівники виробника, його сервісні представники або фахівці, що мають аналогічну кваліфікацію.
- Якщо кондиціонер не використовуватиметься протягом тривалого часу, вийміть батарейки.
- Нові батарейки того самого типу повинні бути вставлені згідно встановленої полярності щоб уникнути несправності пульта дистанційного управління.



- У разі виникнення аварійних ситуацій чи несправностей у роботі (горіння, запах тощо) вимкніть живлення.



Обережно



- Не мийте кондиціонер водою, бензолом, розчинниками чи порошками для чищення.
- Не використовуйте кондиціонер для інших цілей (напр., для зберігання продуктів).
- Не розташовуйте на шляху потоку повітря пристроїв з відкритим полум'ям.
- Не сідайте і не кладіть нічого на внутрішній та зовнішній блоки.
- Не допускайте тривалого впливу холодного повітря на людей.



- Регулярно провітрюйте приміщення.
- Перевіряйте, чи не пошкоджена монтажна рама, після тривалої експлуатації.



- Перед тим, як чистити кондиціонер чи здійснювати його обслуговування, вимкніть живлення.
- Якщо кондиціонер не використовується протягом тривалого часу, вимкніть живлення.

■ Означення

Для того, щоб запобігти травмуванню себе та інших і пошкодженню майна, необхідно дотримуватися викладених нижче інструкцій.

Неправильна експлуатація через порушення цих інструкцій може призвести до травмування чи пошкодження майна. Серйозність негативних наслідків позначається таким чином:



Увага

Цей символ означає небезпеку загибелі чи важкої травми.



Обережно

Цей символ означає небезпеку травмування чи пошкодження майна.

Інструкції позначаються таким чином:



Цей символ позначає дії, які вчиняти ЗАБОРОНЕНО.



Ці символи позначають дії, які є **ОБОВ'ЯЗКОВИМИ**.

Правила безпеки

Агрегат не призначений для експлуатації дітьми та немічними особами без нагляду. Наглядайте за дітьми і не дозволяйте їм гратися з кондиціонером.

Умови експлуатації (°C)

Кондиціонер потрібно використовувати в такому температурному діапазоні.

DBT: Температура за сухим термометром WBT: Температура за вологим термометром	У приміщенні		Назовні	
	DBT	WBT	DBT	WBT
Максимальна температура (ОХОЛОДЖЕННЯ)	32	23	43	26
Максимальна температура (ОБ ГРІВ)	30	-	24	18
Мінімальна температура (ОХОЛОДЖЕННЯ)	16	11	16	11
Мінімальна температура (ОБ ГРІВ)	16	-	-5	-6

ЗАГАЛЬНА ІНФОРМАЦІЯ

Внутрішній блок

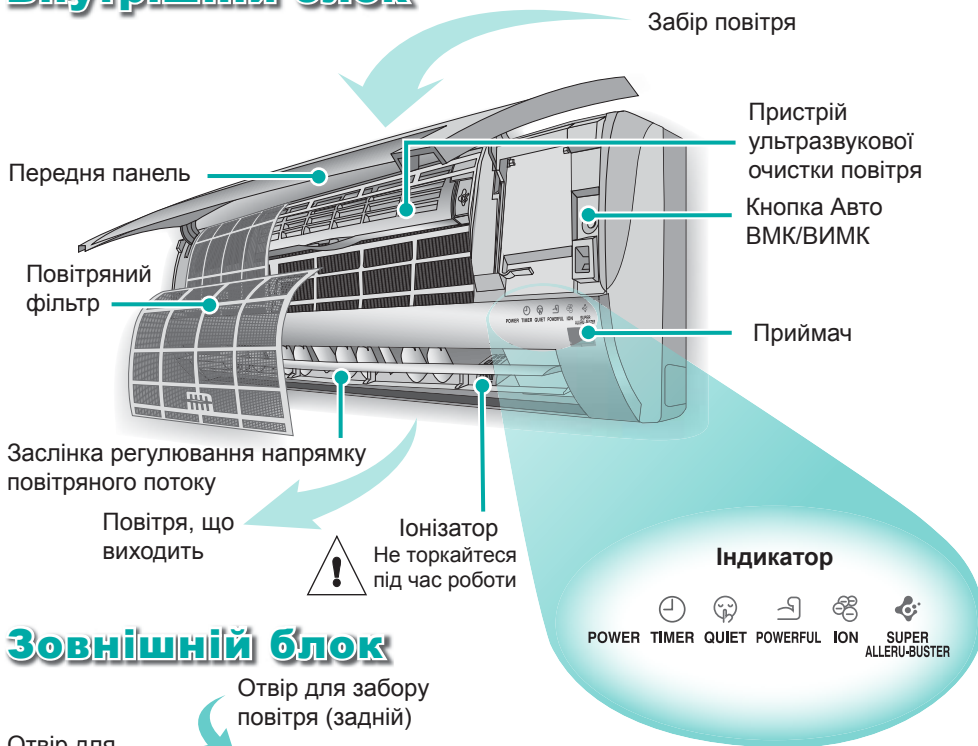

Зовнішній блок

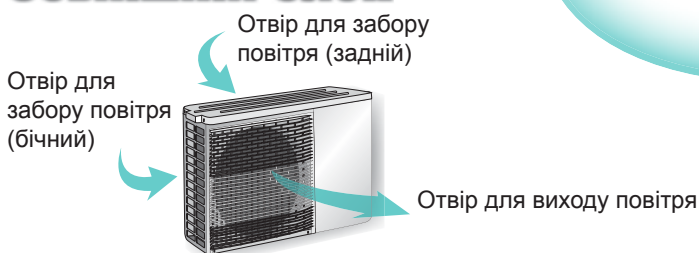

Пульт дистанційного управління



Про

Підготовку пульта дистанційного управління

1. Витягнути
 2. Вставити батарейки (AAA або R03)
 3. Натиснути кнопку "CLOCK"
 4. Установити поточний час
 5. Натиснути ще раз для підтвердження
- Таймер працюватиме відповідно до встановленого поточного часу.
 - Батарейок вистачає приблизно на 1 рік.
 - Батарейки необхідно утилізувати або викидати належним способом.

Сигнал з пульта дистанційного управління

- Переконайтеся, що на його шляху немає перешкод.
- Максимальна відстань: 10 м.
- Деякі люмінесцентні лампи можуть створювати перешкоди передачі сигналу. Проконсультуйтеся у свого дилера.

Кнопка Авто ВМК/ВИМК

- Для управління блоком без пульта ДУ.

Дія	Режим роботи
Натиснути один раз.	Автоматичний режим
Натискати до одиночного звукового сигналу, потім відпустити.	Режим охолодження
Натискати до одиночного звукового сигналу, потім відпустити. Натискати до подвійного звукового сигналу, потім відпустити.	Режим обігріву

- Для вимкнення натисніть ще раз кнопку Авто ВМК/ВИМК.

Усунення несправностей

- Кондиціонер не починає роботу протягом кількох хвилин після перезапуску. ➤ Спрацює запобіжна автоматика. Так і повинно бути.
- Робота супроводжується звуком, що нагадує шум води. ➤ Створюється потоком холодоагенту в системі.
- Із внутрішнього блоку виходить туман. ➤ Конденсація внаслідок роботи в режимі охолодження.
- Шум під час роботи. ➤ Можливо, агрегат змонтовано в нахиленому стані, або не зачинається передня панель.
- Не працює пульт дистанційного управління/дисплей. ➤ Перевірте, чи правильно вставлені батарейки, і чи не час їх замінити.
- Блок не працює. ➤ Можливо, спрацював автоматичний вимикач, або неправильно налаштовано таймер.
- Із зовнішнього блоку виходить вода/пара. ➤ На поверхні труб відбувається конденсація або випаровування.

ПОРЯДОК ЕКСПЛУАТАЦІЇ

Автоматичного режиму, Обігріву, Охолодження, М'якого осушення

Детальний опис роботи

AUTO - Автоматичний режим

- Агрегат автоматично вибирає режим роботи залежно від налаштувань, температури на вулиці та температури в приміщенні. Під час встановлення режиму роботи блимає індикатор живлення. Вибір режиму роботи здійснюється через кожні 30 хвилин.

HEAT - Режим обігріву

- Забезпечує обігрів приміщення і підтримання обраної вами температури.
- Для того, щоб запобігти притоку холодного повітря, нагнітання повітря може розпочатися не відразу. Про початок роботи сигналізує блимання індикатора живлення.
- Індикатор також блимає під час роботи кондиціонера в режимі розморожування (не більше 10 хвилин). Тала вода виводиться з зовнішнього блоку; вентилятор внутрішнього блоку зупиняється.

COOL - Режим охолодження

- Забезпечує охолодження і підтримання температури в приміщенні на обраному вами рівні.

DRY - Режим м'якого осушення

- Забезпечує підтримання температури на обраному рівні при малій швидкості обертання вентилятора, і зниження вологості повітря.



- Пристрій ультразвукової очистки повітря (super allerbuster) працює автоматично увесь час, поки увімкнено кондиціонер.
- У будь-якому з режимів можна увімкнути режими Потужність, Тиша та Іонізація.
- Ще раз натисніть кнопку  для того, щоб зупинити роботу.

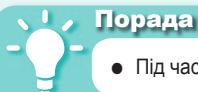

Порада

- Під час роботи кондиціонера закривайте штори, щоб запобігти нагріванню приміщення сонячним світлом і зберегти електроенергію.



Усунення несправностей

- У приміщенні відчувається специфічний запах.
 - Це може бути запах вогкості, джерелом якого можуть бути стіни, килими, меблі або одяг, що знаходяться у приміщенні.
- Кондиціонер недостатньо ефективно обігріває чи охолоджує приміщення.
 - Перевірте, чи правильно встановлена температура.
 - Переконайтеся, що вікна і двері щільно зачинені.
 - Не забувайте своєчасно чистити та міняти фільтри.
 - Стежте за тим, щоб не перекривати отвори блоків, через які заходить і виходить повітря.

ПОРЯДОК ЕКСПЛУАТАЦІЇ

Режими Потужність, Тиша, Іонізація, Швидкість Вентилятора, Коливання Потoku Повітря

ІОНІЗАЦІЯ

Увімкнути режим іонізації.

КОЛИВАННЯ ПОТОКУ ПОВІТРЯ

Регулювати положення вертикальної чи горизонтальної заслінки.

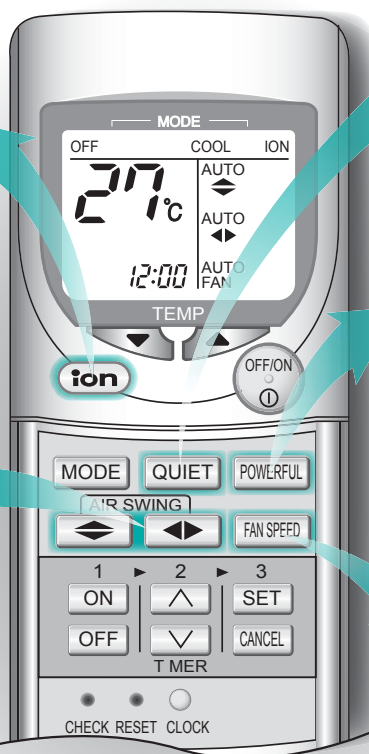
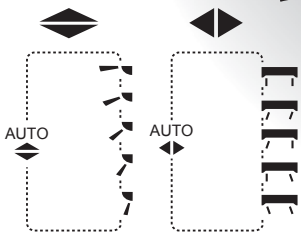

ТИША

Увімкнути режим тиші.

ПОТУЖНІСТЬ

Увімкнути режим потужності.

ШВИДКІСТЬ ВЕНТИЛЯТОРА

Вибрати швидкість обертання вентилятора.

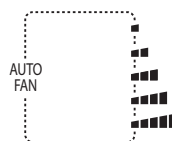

Детальний опис роботи

ПОТУЖНІСТЬ

- Швидке досягнення встановленої температури.

ТИША

- Безшумна робота кондиціонера.



ІОНІЗАЦІЯ

- Генерація негативних іонів для створення ефекту свіжості повітря.
- Іонізацію можна увімкнути незалежно від інших режимів.
- Натисніть кнопку , щоб зупинити роботу.

ШВИДКІСТЬ ВЕНТИЛЯТОРА

- Можливість обирати різні швидкості обертання вентилятора.
- Крім автоматичного режиму, можна обрати 5 швидкості обертання вентилятора.
- Автоматичне регулювання швидкості:
Швидкість обертання вентилятора внутрішнього блоку регулюється автоматично залежно від режиму роботи.

КОЛИВАННЯ ПОТОКУ ПОВІТРЯ

-  Для вентиляції приміщення.
- Крім автоматичного режиму, можна встановити 5 напрямків повітряного потоку по вертикалі.
- В автоматичному режимі заслінка автоматично коливається вгору-вниз.
-  Для вентиляції приміщення.
- Крім автоматичного режиму, можна встановити 5 напрямків повітряного потоку по горизонталі.
- В автоматичному режимі заслінка автоматично коливається вліво-вправо.
- Не повертайте вертикальну та горизонтальну заслінку повітряного потоку вручну.

- Режими Потужність і Тиша не можуть бути активовані одночасно.
- Для скасування режимів Потужність, Тиша та Іонізація необхідно ще раз натиснути відповідну кнопку.

Поради



- Для того, щоб спрямувати потік холодного повітря просто на себе, встановіть напрямок потоку повітря згори вниз, але не надовго, оскільки це може зашкодити вашому здоров'ю.
- Ви зможете заощадити близько 10% спожитої електроенергії, якщо встановите температуру в режимі охолодження на 1°C вище, а в режимі обігріву – на 2°C нижче, ніж бажана температура.

Усунення несправностей



- Блимає індикатор "ION" внутрішнього блоку.
 - Натисніть двічі кнопку "ION". Якщо індикатор не перестає блимати, проконсультуйтеся в дилера.
- У режимі автоматичного регулювання швидкості обертання вентилятор внутрішнього блоку час від часу зупиняється.
 - Це спеціальна функція, яка допомагає усунути запах під час роботи кондиціонера.
- Вентилятор внутрішнього блоку час від часу зупиняється також у режимі обігріву.
 - Для уникнення небажаного охолодження.

ТАЙМЕР

- Для увімкнення кондиціонера в певний момент часу користуйтеся таймером вмикання "ON". Таким чином ви зможете обігріти чи охолодити приміщення до того часу, коли ви, наприклад, приходите з роботи або прокидаєтеся.
- Якщо встановлено таймер вмикання "ON", кондиціонер розпочне роботу за 35 хвилин до встановленого часу.
- Для вимкнення кондиціонера в певний момент часу користуйтеся таймером вимкнення "OFF". Це допоможе заощадити електроенергію в той час, коли ви спите або вас немає вдома.
- Установлений таймер буде спрацьовувати щоденно в заданий час.
- У разі відключення електроенергії ви можете, після відновлення енергопостачання, натиснути кнопку "SET", щоб відновити попередні налаштування.
- Якщо таймер було вимкнено, ви можете відновити попередні налаштування, натиснувши кнопку "SET".

ПЕРЕВІРКА

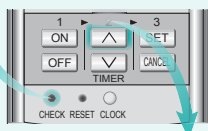
- У випадку помилки кондиціонер припиняє роботу, і блимає індикатор таймера.
1. Натиснути і утримувати протягом 5 секунд
- 
2. Натискайте, щоб знайти код помилки, про який сигналізують гудки.
 3. Вимкніть живлення і зателефонуйте до уповноваженої організації.

Примітка:

Для того, щоб зупинити перевірку, натисніть кнопку "RESET".

Залежно від виявленої помилки, кондиціонер може працювати з обмеженою функціональністю. (Кондиціонер починає роботу, про що сигналізують 4 гудки.)

ПОРЯДОК ЕКСПЛУАТАЦІЇ

Таймер

1
Оберіть таймер увімкнення "ON" або вимкнення "OFF".

2
Установіть бажаний час.

3
Підтвердіть налаштування.

СКАСУВАТИ

Скасувати обраний таймер.



- Перевірте, чи правильно наставлений годинник пульта дистанційного управління.
- Ви можете одночасно користуватися таймерами "ON" і "OFF".
- Для скасування таймера "ON" або таймера "OFF" натисніть спочатку кнопку **ON** або **OFF**, а потім – кнопку **CANCEL**.



Поради

- Для того, щоб змінити 24-годинне представлення часу на 12-годинне (до обіду – "AM" та після обіду – "PM"), тримайте натиснутою кнопку "CLOCK" протягом 10 секунд.
- Ви можете налаштувати автоматичну роботу кондиціонера, використовуючи одночасно таймери "ON" та "OFF".



Усунення несправностей

- Індикатор "TIMER" увесь час горить.
 - Таймер спрацьовує щоденно з одними і тими самими налаштуваннями.
- Індикатор "POWER" блимає за 35 хвилин до спрацювання таймера "ON".
 - Автоматика кондиціонера визначає режим його роботи залежно від температури в приміщенні. Це відбувається, коли увімкнено режим "AUTO".

ДОГЛЯД ТА ЧИСТКА



Перед тим, як чистити кондиціонер, вимкніть електроживлення

ПОВІТРЯНИЙ ФІЛЬТР

Почистіть пилососом, помийте і висушіть.

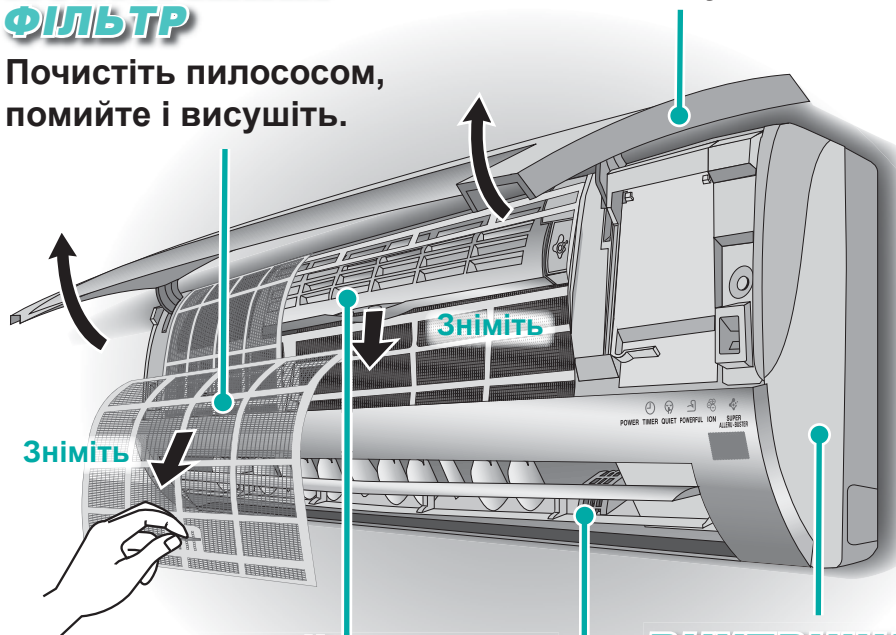

ПЕРЕДНЯ ПАНЕЛЬ

Підніміть і потягніть на себе, щоб зняти.

Вимити і висушити.

ПРИСТРІЙ УЛЬТРАЗВУКОВОЇ ОЧИСТКИ ПОВІТРЯ

Почистіть фільтр "super alleru-buster" пилососом.

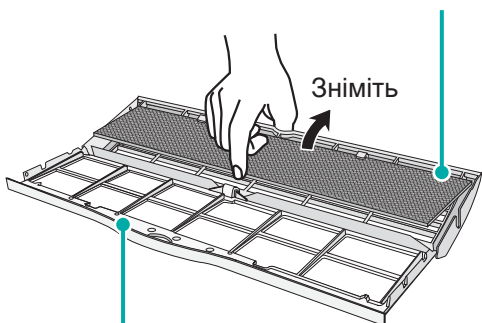

Почистіть раму пилососом, помийте і висушіть.

ВНУТРІШНІЙ БЛОК

Легенько витріть.

ІОНІЗАТОР

Чистіть ватним тампоном.

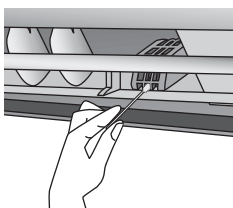

Вказівки щодо миття кондиціонера

- Не використовуйте бензол, розчинники та порошки для чищення.
- Користуйтеся тільки милом або нейтральними побутовими мийними засобами (≈ pH7).
- Температура води не повинна перевищувати 40°C.

ВНУТРІШНІЙ БЛОК

- Легко протирайте блок м'якою сухою тканиною.

ПОВІТРЯНИЙ ФІЛЬТР

- Рекомендується чистити повітряні фільтри через кожні 2 тижні.
- Якщо фільтр пошкоджено, придбайте новий. Деталь №: CWD001144

SUPER ALLERU-BUSTER

- Рекомендується чистити фільтр через кожні 6 місяців.
- Міняйте фільтр кожні 3 роки та в разі пошкодження. Деталь №: CZ-SA13P

ІОНІЗАТОР

- Рекомендується чистити іонізатор через кожні 6 місяців.

Виведення з експлуатації на тривалий період

- Увімкніть кондиціонер на 2-3 години в режимі іонізація для того, щоб просушити внутрішні деталі.
- Вимкніть електроживлення.
- Вийміть батарейки з пульта дистанційного управління.

Огляд перед початком сезону

- Рекомендується проводити такий огляд перед початком кожного сезону експлуатації кондиціонера.
- Перевірте, чи не час міняти батарейки пульта дистанційного управління.
- Перевірте, чи ніщо не перекриває який-небудь із отворів для входу й виходу повітря.
- Якщо кондиціонер працює нормально, через 15 хвилин після початку роботи різниця температур повітря на вході та виході внутрішнього блоку повинна становити:-

Режим	Температура
Охолодження	≥ 8°C
Обігрів	≥ 14°C

Поради



- Регулярно чистіть фільтр, оскільки забруднені фільтри не очищують повітря, знижують ефективність обігрівання та охолодження, є джерелом неприємних запахів та призводять до збільшення енергоспоживання.
- Після експлуатації протягом декількох сезонів кондиціонер забруднюється, а ефективність його роботи знижується. Звертайтеся до уповноваженого дилера для проведення сезонних обстежень на додачу до регулярного чищення.
- Ваш кондиціонер обладнаний вбудованою схемою захисту від підвищення напруги. Проте для того, щоб надійніше запобігти його виходу з ладу через підвищену грозову активність, ви можете вимкнути агрегат із електромережі.

ВИПАДКИ, ЩО ПОТРЕБУЮТЬ КВАЛІФІКОВАНОГО РЕМОНТУ

ВИМКНІТЬ ЕЛЕКТРОЖИВЛЕННЯ І ЗАТЕЛЕФОНУЙТЕ до уповноваженої організації в таких випадках:

- Незвичайний шум під час роботи
- Часто спрацьовує автоматичний вимикач
- Всередину пульта дистанційного управління потрапила вода або сторонні частки
- Шнур живлення є теплішим, ніж звичайно
- Із внутрішнього блоку витікає вода
- Блімає індикатор «TIMER»
- Неправильно функціонують кнопки чи перемикачі



Встановлений виробником термін служби (придатності) цього виробу дорівнює 7 рокам з дати виготовлення за умови, що виріб використовується у суворій відповідності до дійсної інструкції з експлуатації та технічних стандартів, що застосовуються до цього виробу.

Мацусіта Електрик Індастріал Ко., Лтд.

Web Site: <http://www.panasonic.co.jp/global/>

Надруковано в Малайзії