



Офис в Москве
Россия, 125047, г.Москва
4-й Лесной переулок, 4
Тел: (495) 933-65-65 Факс: (495) 933-65-62

Офис в Санкт-Петербурге
Россия, 191119, г.Санкт-Петербург
Наб. Обводного канала, 93А
Тел: (812) 320-26-10 Факс: (812) 320-26-11

Офис во Владивостоке
Россия, 690091, г.Владивосток
ул. Уборевича, 5А, этаж 12
Тел: (4232) 93-10-00 Факс: (4232) 49-19-24

Офис в Киеве
Украина, 01010, г.Киев
Днепровский спуск 1
Тел: (38-044) 201-43-50 Факс: (38-044) 201-43-73

Офис в Алматы
Республика Казахстан, 480080, г.Алматы,
ул. Молодежная, 2А
Тел: (3272) 55-94-59 Факс: (3272) 55-94-58

Офис в Ташкенте
Республика Узбекистан, 700010, г.Ташкент,
ул. Нураева, 89
Тел: (998-71) 120-62-60 Факс: (998-71) 120-62-23

Офис в Минске
Представительство LG Electronics в Республике Беларусь
Беларусь, г. Минск, пер. Козлова, д. 7
Тел: +375-17-247-9456

Офис в Молдове
Представительство LG Electronics в Молдове
Кишинев, ул. Вероники Милке 1/1
Тел: +810-373-2250-2502

Информационная служба LG

- Информация
- Заявка на ремонт
- Помощь по любым вопросам

К Вашим Услугам! **8-800-200-76-76**

Бесплатная горячая линия для России

НАДЕЖНОСТЬ. ВНИМАНИЕ. СКОРОСТЬ.

Офис в Москве Академия кондиционирования LG

Россия, 119136, Москва, 4-й Сетунский проезд, 10А, стр. 2, 3 этаж
Тел: (495) 933-65-34
www.lgaircon.ru

В соответствии с проводимой компанией политикой по постоянному совершенствованию выпускаемой продукции, технические характеристики могут быть изменены без предварительного уведомления
© LG Electronics Inc. Отмечено в России.



Бытовые кондиционеры LG 2011

Наслаждайтесь чистотой, тишиной и комфортом с кондиционерами LG. Сочетая в себе стильный дизайн и высокие технологии, они обеспечат комфорт в доме и подчеркнут Вашу индивидуальность.



www.lg.ru Информационная служба LG: 8-800-200-76-76



Чистый воздух для Вас и Вашего дома

Fresh Air

Вдохните новую жизнь!

Изменение климата и загрязнение окружающей среды — это одни из важнейших глобальных проблем современности. В течение последних нескольких лет эти проблемы особенно остро проявились на территории нашей страны, и российские потребители были вынуждены начать поиск эффективных средств защиты от аномальной летней жары и загрязненного воздуха для себя и своих семей. Кондиционеры LG, оснащенные целым рядом передовых технологий, специально разработаны для удовлетворения этих потребностей.

Компания LG Electronics знает нужды своих покупателей, поэтому в России, где погодные условия вынуждают людей проводить много времени дома, основной приоритет уделяется именно условиям создания комфортной домашней атмосферы. Мы полагаем, что, благодаря использованию передовых систем очистки воздуха, кондиционеры LG являются идеальным решением для создания благоприятной атмосферы и оптимальных температурных условий в Вашем доме вне зависимости от степени неблагоприятности условий окружающей среды.

Компания LG Electronics заботится о здоровье своих покупателей. Чистый воздух в Вашем доме — это залог хорошего самочувствия.

LG Fresh Air — Чистый воздух в Вашем доме!

Класс энергопотребления

Охлаждение

A	$EER > 3.20$
B	$3.20 \geq EER > 3.00$
C	$3.00 \geq EER > 2.80$
D	$2.80 \geq EER > 2.60$
E	$2.60 \geq EER > 2.40$
F	$2.40 \geq EER > 2.20$
G	$2.20 \geq EER$

Нагрев

A	$COP > 3.60$
B	$3.60 \geq COP > 3.40$
C	$3.40 \geq COP > 3.20$
D	$3.20 \geq COP > 2.80$
E	$2.80 \geq COP > 2.60$
F	$2.60 \geq COP > 2.40$
G	$2.40 \geq COP$



Содержание

Ключевые преимущества кондиционеров LG

Четырехступенчатая система защиты Вашего здоровья



08

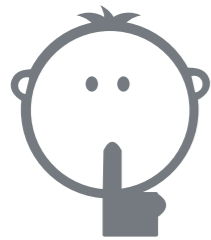

Низкий уровень шума

12

Технологичный монтаж



14

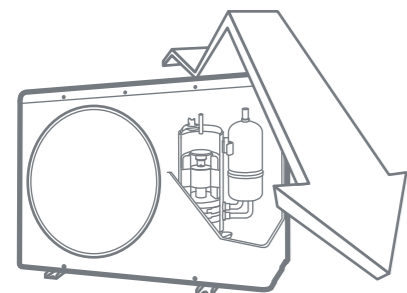

INVERTER V
Инверторная технология

16

Модельный ряд



INVERTER V
Beyond Efficiency

ART COOL

18



INVERTER V
Mighty Efficiency

Cascade

22



INVERTER V
Smart Efficiency

AURO

24



ART COOL

26



Cascade

30



Стандартные модели

32

Бытовые кондиционеры LG

Модельный ряд 2011 г.



CA09AWR
CA12AWR

A09AW1
A12AW1

CS09AQ
CS12AQ

S09AF
S12AF

C09LT*
C12LT*
C18LT*
C24LT*

A09LK*
A12LK*

S07PK
S09PT
S12PT
S18PT
S24PT

G07SK

G09ST
G12ST
G18ST
G24ST

Антивирусная защита	Антиаллергенная защита	Удаление запахов	Комфортное управление	Надежность
Фильтр Plasma Фильтр Cyclotron Plasma	Фильтр Cyclotron Plasma	Фильтр Cyclotron Plasma	Фильтр Cyclotron Plasma	Фильтр Cyclotron Plasma
Автоматическая очистка	Фильтр Cyclotron Plasma	Фильтр Cyclotron Plasma	Фильтр Cyclotron Plasma	Фильтр Cyclotron Plasma
Анти-аллергенный фильтр	Фильтр Cyclotron Plasma	Фильтр Cyclotron Plasma	Фильтр Cyclotron Plasma	Фильтр Cyclotron Plasma
Тройной фильтр	Фильтр Cyclotron Plasma	Фильтр Cyclotron Plasma	Фильтр Cyclotron Plasma	Фильтр Cyclotron Plasma
Адсорбционный фильтр	Фильтр Cyclotron Plasma	Фильтр Cyclotron Plasma	Фильтр Cyclotron Plasma	Фильтр Cyclotron Plasma
Двустороннее распределение воздушного потока	Фильтр Cyclotron Plasma	Фильтр Cyclotron Plasma	Фильтр Cyclotron Plasma	Фильтр Cyclotron Plasma
Четырехстороннее распределение воздушного потока	Фильтр Cyclotron Plasma	Фильтр Cyclotron Plasma	Фильтр Cyclotron Plasma	Фильтр Cyclotron Plasma
Ступенчатое регулирование положения горизонтальных жалюзи	Фильтр Cyclotron Plasma	Фильтр Cyclotron Plasma	Фильтр Cyclotron Plasma	Фильтр Cyclotron Plasma
Ступенчатое регулирование положения вертикальных жалюзи	Фильтр Cyclotron Plasma	Фильтр Cyclotron Plasma	Фильтр Cyclotron Plasma	Фильтр Cyclotron Plasma
Экономия электроэнергии	Фильтр Cyclotron Plasma	Фильтр Cyclotron Plasma	Фильтр Cyclotron Plasma	Фильтр Cyclotron Plasma
Режим Jet Cool	Фильтр Cyclotron Plasma	Фильтр Cyclotron Plasma	Фильтр Cyclotron Plasma	Фильтр Cyclotron Plasma
Беспроводной пДУ	Фильтр Cyclotron Plasma	Фильтр Cyclotron Plasma	Фильтр Cyclotron Plasma	Фильтр Cyclotron Plasma
Автоматическая работа в спящем режиме	Фильтр Cyclotron Plasma	Фильтр Cyclotron Plasma	Фильтр Cyclotron Plasma	Фильтр Cyclotron Plasma
24-часовой таймер (Вкл./Выкл.)	Фильтр Cyclotron Plasma	Фильтр Cyclotron Plasma	Фильтр Cyclotron Plasma	Фильтр Cyclotron Plasma
Антикоррозионное покрытие Gold Fin	Фильтр Cyclotron Plasma	Фильтр Cyclotron Plasma	Фильтр Cyclotron Plasma	Фильтр Cyclotron Plasma
Автоматический перезапуск	Фильтр Cyclotron Plasma	Фильтр Cyclotron Plasma	Фильтр Cyclotron Plasma	Фильтр Cyclotron Plasma

УНИКАЛЬНЫЕ ОСОБЕННОСТИ

Чистый воздух

Дышите чистым воздухом

Новый фильтр LG Plasma



Fresh Air

Жизнь без дыма

Вам больше не нужно открывать окна, чтобы проветрить свой дом. Передовая технология тройного воздушного фильтра обеспечивает удаление дыма и других вредных запахов и гарантирует свежую атмосферу в Вашем доме.

Удаление грязи и пыли

Современная система очистки воздуха Plasma с помощью электрического поля улавливает и удаляет мельчайшие частицы грязи и пыли, благодаря чему в Вашем доме всегда будет царить чистота.

Антиаллергенный фильтр

Забудьте об опасности воздушных аллергенов. Система очистки воздуха на основе энзимов, одобренная Британским фондом по борьбе с аллергией VAF, поглощает даже самые устойчивые аллергены, обеспечивая здоровье Вашей семьи.

УНИКАЛЬНЫЕ ОСОБЕННОСТИ

Чистый воздух

Четырехступенчатая система защиты Вашего здоровья

Благодаря революционной разработке четырехступенчатой системы защиты компания LG Electronics отстаивает свои лидирующие позиции на рынке систем кондиционирования, предлагая кондиционеры, превосходящие ожидания покупателей относительно безопасности и пользы для здоровья.

Усовершенствованная система, не имеющая аналогов в отрасли, помогает заботиться о Вашем здоровье с помощью четырех степеней защиты — фильтрации, дезодорирования, антибактериальной защиты и автоматической очистки, которые препятствуют распространению болезнетворных вирусов.

Защитите свой дом с помощью передовых технологий LG Electronics.

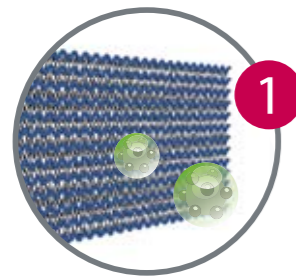

1 Фильтрация

Благодаря революционному антиаллергенному и противовирусному фильтру новые кондиционеры LG улавливают вредоносные вирусы, передающиеся воздушно-капельным путем.

» Антиаллергенный и противовирусный фильтр

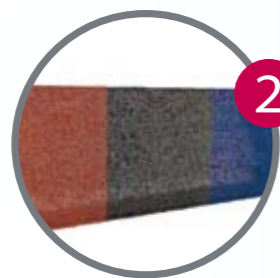

2 Дезодорирование

Тройной фильтр состоит из трех специальных фильтров, уничтожающих различные опасные органические соединения (формальдегид). Он также может удалять неприятные запахи, создавая комфортную атмосферу.

» Тройной фильтр



3 Антибактериальная защита

Усовершенствованная система очистки воздуха Cyclotron Plasma удаляет на 30% больше микроскопических загрязняющих частиц благодаря совместному использованию электрического и магнитного полей.

»  **Фильтр Cyclotron Plasma**



4 Автоматическая очистка

С помощью новейшей системы вентиляции функция автоматической самоочистки препятствует образованию плесени и бактерий, которые развиваются в теплообменнике.

» Автоматическая очистка



УНИКАЛЬНЫЕ ОСОБЕННОСТИ

Чистый воздух

Фильтрация

Благодаря революционному антиаллергенному и противовирусному фильтру новые кондиционеры LG улавливают аллергены и вредоносные вирусы, передающиеся воздушно-капельным путем.



Антиаллергенный и противовирусный фильтр

Фильтр состоит из органических и неорганических звеньев, связывающих основу с нанесенными на нее энзимами, поглощающими аллергены. Когда воздух проходит через фильтр, аллергены задерживаются на фильтре и деактивируются энзимами.

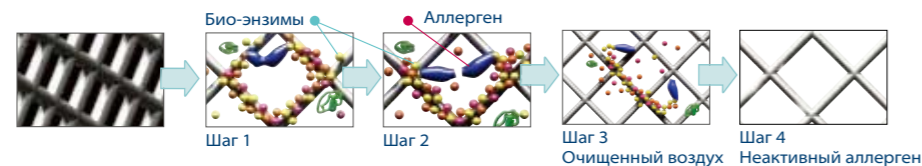

Сертификация BAF

Одобрены Британским фондом по борьбе с аллергией (BAF) кондиционеры LG доказывают свою эффективность, предотвращая распространение аллергенов и создавая условия для здоровой и комфортной жизни в вашем доме.

Органические и неорганические звенья
Фильтр Апатит (Ca₁₀(PO₄)₆(OH)₂) Энзим

Дезодорирование

Три органических фильтра уничтожают различные опасные соединения (например, формальдегид), а также удаляют неприятные запахи.



Тройной фильтр

Тройной фильтр состоит из трех специальных фильтров, которые уничтожают различные опасные органические соединения, например, формальдегид. Он также может удалять неприятные запахи, создавая комфортную атмосферу.



Красный фильтр удаляет неприятные бытовые запахи, такие как табачный дым, запах грязных носков и пищевых отходов.
Черный фильтр удаляет запахи строительных материалов, например, запах формальдегида.
Голубой фильтр удаляет химические запахи, например, запах свежей краски.

- 1 Обычный дезодорирующий фильтр поглощает запахи, которые вызывают головную боль и хроническую усталость.
- 2 Антиформальдегидный фильтр задерживает вредные для здоровья пары формальдегида, а также предотвращает дерматит, приступы тошноты и пневмонию.
- 3 VOC-фильтр удаляет запахи и опасные летучие органические соединения, которые могут выделять предметы обстановки, содержащие химические вещества (ковры, краски, чистящие средства, мебель и т. д.)

Антибактериальная защита

Усовершенствованная система очистки воздуха Plasma удаляет значительно больше микроскопических загрязняющих частиц благодаря совместному использованию электрического и магнитного полей.



Новинка Фильтр Cyclotron Plasma

Разработанная компанией LG Electronics система очистки воздуха Plasma снижает количество мельчайших загрязняющих частиц и пыли, а также удаляет бытовых клещей, пыльцу растений и шерсть животных, предотвращая аллергические заболевания и приступы астмы.

Плазменный фильтр третьего поколения по своей эффективности превосходит фильтры второго поколения на 30% благодаря совместному использованию электрического и магнитного полей.



Автоматическая очистка

Кондиционер остается чистым благодаря функции самоочистки.



Автоматическая очистка

Основной причиной неприятного запаха, возникающего в ходе работы кондиционера, являются плесень и бактерии, которые развиваются в теплообменнике. Функция автоматической очистки позволяет удалить остаточную влагу из теплообменника, что предотвращает развитие плесени и бактерий. Тем самым устраняется неприятный запах и исключается необходимость регулярной чистки теплообменника.



1 этап

Очень слабый и бесшумный поток воздуха полностью удаляет остаточную влагу из теплообменника. Нажатие кнопки Auto Clean автоматически запускает функцию очистки сразу после окончания режима охлаждения.



2 этап

В течение 30 минут после включения режима Auto Clean внутренний объем кондиционера становится полностью сухим. Полностью удаляются источники образования плесени с помощью системы циркуляции воздуха через систему Neo Plasma Plus.

УНИКАЛЬНЫЕ ОСОБЕННОСТИ

Низкий уровень шума



Бесшумный ночной режим

Уникальная технология LG Skew Fan обеспечивает самый низкий в мире уровень шума — 19 дБ. Таким образом, ночной режим работы кондиционера гарантирует комфортный сон.

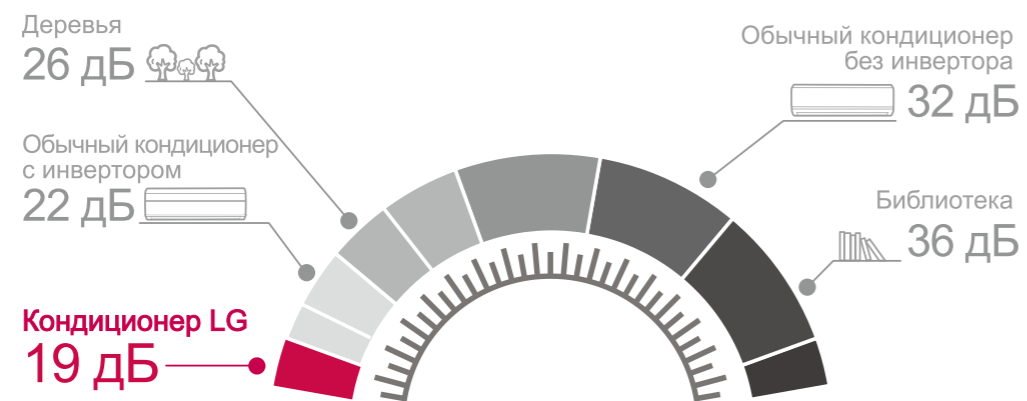

Бесшумное охлаждение

Внутренний блок, в котором вентилятор имеет привод типа BLDC, работает с гораздо более низким уровнем шума, чем обычный кондиционер. Наслаждайтесь прохладой и комфортом в приятной тишине.



Составляющие бесшумной работы

- 1 Три стороны испарителя (a, b и c на рис. 1) окружают привод и блокируют создаваемый им шум.
- 2 Передняя панель кондиционеров серии Healthplus не оснащена решеткой и, в отличие от панелей с решеткой, блокирует шум от потока воздуха, проходящего через испаритель.
- 3 Плотное прилегание к стене внутреннего блока кондиционера сводит к минимуму шум от вибрации привода.



Технология Skew Fan

В кондиционерах LG применен вентилятор типа Skew, имеющий направляющие лопасти, расположенные под некоторым углом к оси вентилятора. Данная конструкция позволяет значительно уменьшить сопротивление воздуха, проходящего через теплообменник, снижая при этом уровень шума при работе внутреннего блока.



Преимущества технологии Skew Fan

- 1) Уровень звукового давления значительно ниже (см. рисунок справа).
- 2) Комфортная интенсивность слышимого звука благодаря малым пиковым значениям шума. На рисунке справа показано, что пиковые значения шума при работе вентилятора практически отсутствуют.

• Несмотря на то что пиковые значения шума не оказывают значительного влияния на общий уровень звукового давления, они воспринимаются ухом человека. Вот почему пиковые значения шума необходимо минимизировать.

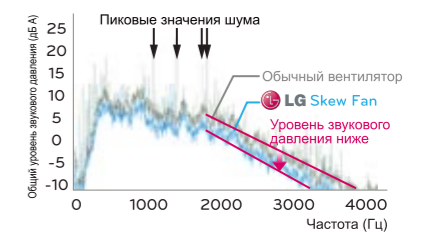

Спящий режим

Одно нажатие кнопки спящего режима автоматически программирует выключение кондиционера и контроль частоты вращения вентилятора, а также задает наиболее комфортную температуру для сна.

УНИКАЛЬНЫЕ ОСОБЕННОСТИ

Технологичный монтаж

Модифицированная монтажная пластина, съемная нижняя панель, специальная опора и увеличенное пространство для трубопроводов значительно облегчают и ускоряют процесс монтажа. При этом плотное прилегание к стене и расширенная панель, скрывающая трубопроводы в задней части внутреннего блока, гарантируют эстетичный внешний вид Вашего кондиционера.



Эстетичность и аккуратный монтаж

Трубопроводы и прочие неэстетичные элементы кондиционера расположены в задней части внутреннего блока и скрыты за расширенной панелью, которая придает блоку аккуратный внешний вид.



Достаточное пространство для размещения и широкая панель для скрытия трубопроводов и сливного шланга



Надежная встраиваемая конструкция



Дополнительная широкая панель для скрытия трубопроводов

Обычный кондиционер



- Расстояние от стены: 6–8 мм

Кондиционер LG



- Расстояние от стены: 1–2 мм



Увеличенное пространство для трубопроводов

Значительно облегчает монтаж.

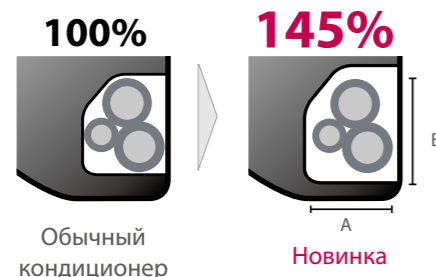

Сравнение с конкурентами

	LG	Конкурент А	Конкурент В	Конкурент С
A (мм)	67,7	50,0	60,0	45,0
B (мм)	72,0	80,0	70,0	70,0
%	116%	95%	100%	75%



Модифицированная монтажная пластина

Монтажная пластина кондиционера LG стала шире, что позволяет сократить время монтажа. Технологическая карта процесса монтажа отображена непосредственно на поверхности пластины, что позволяет сэкономить время на изучение инструкции.



Съемная нижняя панель

Внутренний блок кондиционера оснащен съемной нижней панелью и специальной опорой, поэтому основные операции можно производить без снятия передней панели. Благодаря запатентованной конструкции опоры монтаж кондиционера может проводиться одним человеком.

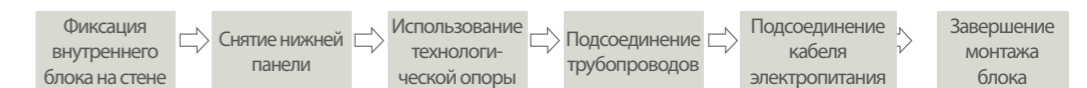

УНИКАЛЬНЫЕ ОСОБЕННОСТИ

Технология DC Inverter

INVERTER V

Использование инвертора позволяет одновременно управлять частотой вращения привода вентилятора и компрессора.

Повышение эффективности эксплуатации за счет исключения необходимости в пусковых циклах позволяет продлить срок службы отдельных компонентов кондиционера.

В конечном итоге, благодаря использованию инверторной технологии повышается долговечность и экономическая эффективность кондиционеров в ходе эксплуатации. При этом наружные блоки кондиционеров характеризуются меньшим уровнем шума по сравнению с традиционными моделями.

Революционная инверторная технология LG обеспечивает высокую производительность и бесшумную работу оборудования, в то же время снижая энергопотребление примерно на 44%.



Экономия электроэнергии

Экономия до 44% затрат на электроэнергию благодаря технологии LG DC Inverter

В последнее время в рамках борьбы с глобальным потеплением все большее внимание уделяется системам кондиционирования, при этом учитывается их энергетическая эффективность.

Инверторные кондиционеры характеризуются повышенной энергоэффективностью по сравнению с традиционными приводами с постоянной частотой вращения. В результате кондиционеры LG с технологией DC Inverter помогут сэкономить до 44% электроэнергии в режиме охлаждения и в режиме нагрева.



Модель кондиционера: CS12AQ

- 1) Сравнение общего потребления электроэнергии во время работы в режиме нагрева для достижения заданной температуры (внутреннее сравнение LG). Условия испытания — температура наружного воздуха: 4 °C / заданная температура: 23 °C
- 2) Сравнение общего потребления электроэнергии во время работы в режиме охлаждения в течение двух месяцев (внутреннее сравнение LG). Условия испытания — заданная температура: 27 °C



Улучшенная производительность

Мощный компрессор с бесщеточным двигателем постоянного тока (BLDC)

Кондиционеры LG с инверторным приводом оснащены компрессором с бесщеточным двигателем постоянного тока, в котором используется мощный неодимовый магнит. Компрессор такого типа обладает высокой производительностью по сравнению с компрессором с инверторным приводом переменного тока.

Повышение эффективности охлаждения и нагрева

Новый компрессор LG DC Inverter еще больше повышает эффективность охлаждения и нагрева и позволяет не волноваться о температуре воздуха в квартире во время жаркого лета или морозной зимы. Эффективность охлаждения повышена на 15%, а эффективность нагрева — на 30%.

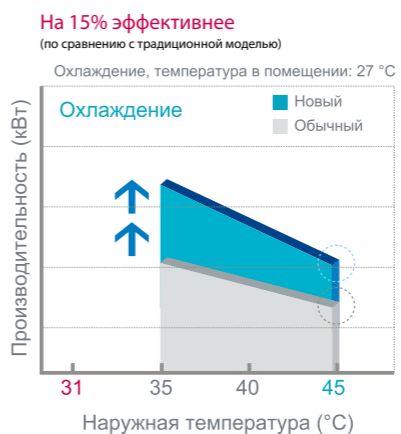

- Несмотря на неблагоприятные погодные условия летом, кондиционер с повышенной эффективностью может обеспечить требуемое охлаждение.

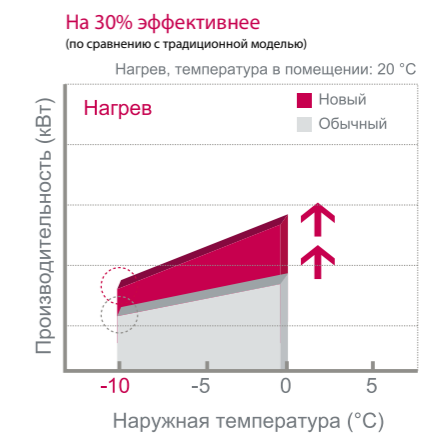

- Даже при наружной температуре воздуха -10 °C кондиционер может обеспечить необходимый нагрев.

Новые кондиционеры ARTCOOL 2011 г.

ARTCOOL

INVERTER V
Beyond Efficiency

Совершенство стиля

**Невероятно низкий
уровень шума 19 дБ**

Технологичный монтаж



 **LG**
Life's Good

Дизайн Alpha Style

Отделка Alpha Style придаст стильный штрих интерьеру Вашего дома. Это исполнение не только эффективно, но и чрезвычайно элегантно.

Новая ДНК

Уникальные черты
Экспрессивный стиль



Обновленный и по-прежнему мощный

Выдающиеся характеристики



Технологичный внешний вид

Утонченный дизайн
Интуитивно понятное управление



Alpha Style



Закаленное стекло

Сохраняет глянец и блеск на протяжении длительного периода времени, не тускнея и не обесцвечиваясь.

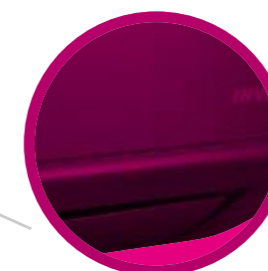

Плавность линий

Плавный переход от передней панели кондиционера к нижней.

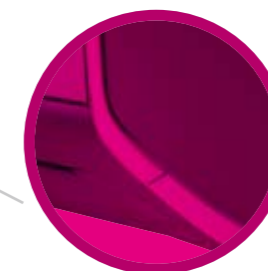

Хромированная отделка

Тонкий и изящный, но в то же время очень прочный элемент, который гарантирует повышенную долговечность конструкции.



Яркие светодиоды

Элегантный дисплей с интеллектуальной белой подсветкой.

ART COOL

INVERTER V

Beyond Efficiency

Кондиционер LG ART COOL, без сомнения, украсит любое помещение. Вы обязательно обратите внимание на изысканный дизайн, покоровший весь мир. Приятная прохлада и эксклюзивный дизайн ART COOL — для Вашего дома.



Стильный дизайн

Наслаждайтесь экспрессивным дизайном и совершенством стиля нового кондиционера ART COOL от LG.



Низкий уровень шума

Низкий уровень шума при работе внутреннего блока обеспечивает комфортную и умиротворяющую атмосферу в спальне. Например, уровень шума модели LG CS09AQ в ночном режиме не превышает 19 дБ. Кроме того, благодаря применению практически бесшумного вентилятора и привода снижен уровень вибрации и шума в наружном блоке.



Фильтр Cyclotron Plasma

Разработанная компанией LG Electronics система очистки воздуха Plasma снижает количество мельчайших загрязняющих частиц и пыли, а также удаляет бытовых клещей, пыльцу растений и шерсть животных, предотвращая аллергические заболевания и приступы астмы.

Плазменный фильтр третьего поколения по своей эффективности превосходит фильтры второго поколения на 30% благодаря совместному использованию электрического и магнитного полей.



ART COOL

INVERTER V
 Beyond Efficiency

 ART COOL Gallery **INVERTER V**
 Mighty Efficiency

 CA09AWR SBR0
 CA12AWR SBR0

- Фильтр Cyclotron Plasma
- Антиаллергенный Фильтр
- Тройной Фильтр
- Экономия электроэнергии
- Ночной режим
- Технологичный монтаж

 A09AW1 SFR2
 A12AW1 SFR2

- Фильтр Plasma
- Автоматическая очистка
- Возможность смены изображений
- Ночной режим
- Режим форсированного охлаждения Jet Cool



Технические характеристики

Модель		CA09AWR SBR0	CA12AWR SBR0	
Холодопроизводительность	Мин.-Ном.-Макс.	кВт	890 ~ 2,500 ~ 3,700	900 ~ 3,500 ~ 4,040
		Бте/ч	3,040 ~ 8,530 ~ 12,620	3,040 ~ 11,900 ~ 13,800
Теплопроизводительность	Мин.-Ном.-Макс.	кВт	890 ~ 3,200 ~ 4,100	890 ~ 4,000 ~ 5,100
		Бте/ч	3,040 ~ 10,920 ~ 17,060	3,040 ~ 13,600 ~ 20,470
Потребляемая мощность	Охлаждение/ Нагрев	Вт	600 / 770	1,010 / 1,050
	Рабочий ток	Охлаждение/ Нагрев	A	2.66 / 3.40
EER		Вт/Вт	4.17	3.47
		Бте/ч.Вт	14.2	11.8
COP		Вт/Вт	4.16	3.81
	Электропитание	ø/В/Гц	1 / 220-240 / 50	1 / 220-240 / 50
Расход воздуха	Внутренний, максимум	м³/мин	12.0	12.0
	Наружный, максимум	м³/мин	27	27
Дегидратация		л/ч	1.1	1.3
	Уровень шума	Внутренний (Выс./Сред./Низк./Сон)	дБ(А)±3	38 / 33 / 23 / 19
(Звуковое давление, 1 м)	Наружный, максимум	дБ(А)±3	47	47
	Заправка хладагента	тип / кол-во г	R410A, 900	R410A, 900
Дозаправка хладагента (при длине трубопроводов > 7.5 м)		г/м	20	20
	Кабель питания (с заземлением)	кол-во жил * мм²	3 * 1.0	3 * 1.0
Межблочный кабель (с заземлением)		кол-во жил * мм²	4 * 1.0	4 * 1.0
	Диаметры трубопроводов	Жидкость	мм (дюймы)	6.35(1/4)
Газ		мм (дюймы)	9.52(3/8)	9.52(3/8)
Габаритные размеры	Внутренний (Ш*В*Г)	мм	885 * 285 * 205	885*285*205
	Наружный (Ш*В*Г)	мм	717*483*230	717*483*230
Вес нетто	Внутренний	кг	11	11
	Наружный	кг	28	28
Диапазон рабочих температур	Охлаждение	°C	-5 - 48	-5 - 48
	Нагрев	°C	-10 - 24	-10 - 24
Максимальная длина трубопроводов / перепад высот		м	15 / 7	15 / 7

В соответствии с проводимой компанией политикой по постоянному совершенствованию выпускаемой продукции технические характеристики могут быть изменены без предварительного уведомления.

Технические характеристики

Модель		A09AW1 SFR2	A12AW1 SFR2	
Холодопроизводительность	Мин.-Ном.-Макс.	кВт	1,300 ~ 2,700 ~ 3,500	1,300 ~ 3,500 ~ 4,000
		Бте/ч	4,440 ~ 9,210 ~ 11,940	4,440 ~ 11,900 ~ 13,650
Теплопроизводительность	Мин.-Ном.-Макс.	кВт	1,300 ~ 3,500 ~ 4,200	1,300 ~ 4,200 ~ 5,000
		Бте/ч	4,440 ~ 11,940 ~ 14,330	4,440 ~ 14,330 ~ 17,060
Потребляемая мощность	Охлаждение/ Нагрев	Вт	830 / 960	1090 / 1160
	Рабочий ток	Охлаждение/ Нагрев	A	3.8/4.4
EER		Вт/Вт	3.25	3.21
		Бте/ч.Вт	11.1	10.95
COP		Вт/Вт	3.65	3.62
	Электропитание	ø/В/Гц	1 / 220-240 / 50	1 / 220-240 / 50
Расход воздуха	Внутренний, максимум	м³/мин	8	10.5
	Наружный, максимум	м³/мин	26	34
Дегидратация		л/ч	1.2	1.5
	Уровень шума	Внутренний (Выс./Сред./Низк./Сон)	дБ(А)±3	42 / 36 / 23 / -
(Звуковое давление, 1 м)	Наружный, максимум	дБ(А)±3	48	48
	Заправка хладагента	тип / кол-во г	R410A, 1,000	R410A, 1,000
Дозаправка хладагента (при длине трубопроводов > 7.5 м)		г/м	20	20
	Кабель питания (с заземлением)	кол-во жил * мм²	3 * 1.0	3 * 1.0
Межблочный кабель (с заземлением)		кол-во жил * мм²	4 * 1.5	4 * 1.5
	Диаметры трубопроводов	Жидкость	мм (дюймы)	6.35(1/4)
Газ		мм (дюймы)	9.52(3/8)	9.52(3/8)
Габаритные размеры	Внутренний (Ш*В*Г)	мм	600*600*146	600*600*146
	Наружный (Ш*В*Г)	мм	770*545*245	770*545*245
Вес нетто	Внутренний	кг	15	15
	Наружный	кг	32	32
Диапазон рабочих температур	Охлаждение	°C	-5 - 48	-5 - 48
	Нагрев	°C	-10 - 24	-10 - 24
Максимальная длина трубопроводов / перепад высот		м	15 / 7	15 / 7

В соответствии с проводимой компанией политикой по постоянному совершенствованию выпускаемой продукции технические характеристики могут быть изменены без предварительного уведомления.

Cascade

INVERTER V

Mighty Efficiency

Продукция LG Electronics занимает лидирующее положение на мировом рынке кондиционеров благодаря высокой производительности и инновационному дизайну.



CS09AQ SBR0
CS12AQ SBR0

- Фильтр Cyclotron Plasma
- Антиаллергенный Фильтр
- Тройной Фильтр
- Экономия электроэнергии
- Ночной режим
- Технологичный монтаж



Охлаждение **A**
Нагрев **A**



Технические характеристики

Модель		CS09AQ SBR0	CS12AQ SBR0
Холодопроизводительность	Мин.-Ном.-Макс.	кВт	900 ~ 2,500 ~ 3,700
		БТЕ/ч	3,040 ~ 8,530 ~ 12,620
Теплопроизводительность	Мин.-Ном.-Макс.	кВт	890 ~ 3,200 ~ 4,100
		БТЕ/ч	3,040 ~ 10,920 ~ 17,060
Потребляемая мощность	Охлаждение/ Нагрев	Вт	600 / 770
		Ватт/Ватт	1,010 / 1,050
Рабочий ток	Охлаждение/ Нагрев	А	2.66 / 3.40
		Ватт/Ватт	4.60 / 4.65
EER		БТЕ/ч.Вт	4.17
		Ватт/Ватт	11.84
COP		Ватт/Ватт	4.16
		Ватт/Ватт	3.81
Электропитание		В/Гц	1 / 220-240 / 50
		В/Гц	1 / 220-240 / 50
Расход воздуха	Внутренний, максимум	м³/мин	12.0
	Наружный, максимум	м³/мин	27
Дегидратация		л/ч	1.1
		л/ч	1.3
Уровень шума (Звуковое давление, 1 м)	Внутренний (Выс./Сред./Низк./Сон)	дБ(А)±3	38 / 33 / 23 / 19
	Наружный, максимум	дБ(А)±3	39 / 33 / 23 / 19
Заправка хладагента	тип / кол-во г	г	47
		г	R410A, 900
Дозаправка хладагента (при длине трубопроводов > 7.5 м)		г/м	20
		г/м	20
Кабель питания (с заземлением)	кол-во жил * мм²	мм²	3 * 1.0
		мм²	3 * 1.0
Межблочный кабель (с заземлением)	кол-во жил * мм²	мм²	4 * 1.0
		мм²	4 * 1.0
Диаметры трубопроводов	Жидкость	мм (дюймы)	6.35(1/4)
	Газ	мм (дюймы)	9.52(3/8)
Габаритные размеры	Внутренний (Ш*В*Г)	мм	885*285*205
	Наружный (Ш*В*Г)	мм	885*285*205
Вес нетто	Внутренний	кг	717*483*230
	Наружный	кг	11
Диапазон рабочих температур	Охлаждение	°C	11
	Нагрев	°C	28
Максимальная длина трубопроводов / перепад высот	Охлаждение	°C	-5 - 48
	Нагрев	°C	-10 - 24
	м	м	15 / 7

В соответствии с проводимой компанией политикой по постоянному совершенствованию выпускаемой продукции технические характеристики могут быть изменены без предварительного уведомления.

AURO

INVERTER V

Smart Efficiency

Идеальное сочетание стильного дизайна и инновационных технологий.



S09AF SHDO
S12AF SHDO

- Антиаллергенный Фильтр
- Тройной Фильтр
- Экономия электроэнергии
- Ночной режим
- Технологичный монтаж



Охлаждение **A**
Нагрев **A**



Технические характеристики

Модель		S09AF SHDO	S12AF SHDO	
Холодопроизводительность	Мин.–Ном.–Макс.	кВт	890 ~ 2,500 ~ 3,700	900 ~ 3,500 ~ 4,040
		БТЕ/ч	3,040 ~ 8,500 ~ 12,600	3,070 ~ 11,900 ~ 13,800
Теплопроизводительность	Мин.–Ном.–Макс.	кВт	890 ~ 3,200 ~ 4,100	900 ~ 4,010 ~ 5,100
		БТЕ/ч	3,040 ~ 10,900 ~ 14,000	3,070 ~ 13,700 ~ 17,400
Потребляемая мощность	Охлаждение/ Нагрев	Вт	620/780	1,060/1,080
Рабочий ток	Охлаждение/ Нагрев	A	2.8/3.5	4.7/4.8
EER		Вт/Вт	4.03 (A)	3.3 (A)
		БТЕ/ч.Вт	13.70	11.30
СОР		Вт/Вт	4.1 (A)	3.71 (A)
Электропитание		в/В/Гц	1/220-240/50	1/220-240/50
Расход воздуха	Внутренний, максимум	м³/мин	11.0	12.0
	Наружный, максимум	м³/мин	28.0	28.0
Дегидратация		л/ч	1.1	1.3
Уровень шума	Внутренний (Выс./Сред./Низк./Сон)	дБ(A)±3	37/33/25/-	38/33/25/-
(Звуковое давление, 1 м)	Наружный, максимум	дБ(A)±3	47	47
Заправка хладагента	тип / кол-во г		R410A, 900	R410A, 900
Дозаправка хладагента (при длине трубопроводов > 7.5 м)	г/м		-	-
Кабель питания (с заземлением)	кол-во жил * мм²		3 * 1.0	3 * 1.0
Межблочный кабель (с заземлением)	кол-во жил * мм²		4 * 1.0	4 * 1.0
Диаметры трубопроводов	Жидкость	мм (дюймы)	6.35(1/4)	6.35(1/4)
	Газ	мм (дюймы)	9.52(3/8)	9.52(3/8)
Габаритные размеры	Внутренний (Ш*В*Г)	мм	798*290*210	798*290*210
	Наружный (Ш*В*Г)	мм	717*483*230	717*483*230
Вес нетто	Внутренний	кг	8.5	8.5
	Наружный	кг	28	28
Диапазон рабочих температур	Охлаждение	°C	-5 - 48	-5 - 48
	Нагрев	°C	-10 - 24	-10 - 24
Максимальная длина трубопроводов / перепад высот	м		- / -	- / -

В соответствии с проводимой компанией политикой по постоянному совершенствованию выпускаемой продукции технические характеристики могут быть изменены без предварительного уведомления.

ART COOL



Дизайн, покоривший весь мир.
Идеально подойдет к Вашему интерьеру.

ART COOL Mirror

C09LTR SER1
C12LTR SER1

C09LTH SEH1
C12LTH SEH1

- Фильтр Plasma
- Антиаллергенный Фильтр
- Тройной Фильтр
- Ночной режим
- Режим форсированного охлаждения Jet Cool



Mirror



White cream



Технические характеристики

Модель			C09LT* SE*1	C12LT* SE*1
Холодопроизводительность	Мин.-Ном.-Макс.	кВт	2,790	3,670
		БТЕ/ч	9,500	12,500
Теплопроизводительность	Мин.-Ном.-Макс.	кВт	2,930	3,810
		БТЕ/ч	10,000	13,000
Потребляемая мощность	Охлаждение/ Нагрев	Вт	870/860	1,140/1,115
	Рабочий ток	А	4.0/4.0	5.2/5.1
EER		Вт/Вт	3,21 (A)	3,21 (A)
		БТЕ/ч.Вт	11.0	11.0
COP		Вт/Вт	3,41 (B)	3,41 (B)
	Электропитание	в/В/Гц	1/220-240/50	1/220-240/50
Расход воздуха	Внутренний, максимум	м³/мин	6,6	8,5
	Наружный, максимум	м³/мин	25	25
Дегидратация		л/ч	1.2	1.5
Уровень шума (Звуковое давление, 1 м)	Внутренний (Выс./Сред./Низк./Сон)	дБ(A)±3	37/33/29/-	38/35/32/-
	Наружный, максимум	дБ(A)±3	46	47
Заправка хладагента	тип / кол-во г		R410A, 800	R410A, 970
Дозаправка хладагента (при длине трубопроводов > 7.5 м)	г/м		-	-
Кабель питания (с заземлением)	кол-во жил * мм²		3 * 1.0	3 * 1.0
Межблочный кабель (с заземлением)	кол-во жил * мм²		3 * 1.0 + 2 * 0.75	3 * 1.0 + 2 * 0.75
Диаметры трубопроводов	Жидкость	мм (дюймы)	6.35(1/4)	6.35(1/4)
	Газ	мм (дюймы)	12.7(1/2)	12.7(1/2)
Габаритные размеры	Внутренний (Ш*В*Г)	мм	911*282*172	911*282*172
	Наружный (Ш*В*Г)	мм	770*540*245	770*540*245
Вес нетто	Внутренний	кг	8	8
	Наружный	кг	37	37
Диапазон рабочих температур	Охлаждение	°C	21 - 48	21 - 48
	Нагрев	°C	1 - 24	1 - 24
Максимальная длина трубопроводов / перепад высот	м		-/-	-/-

В соответствии с проводимой компанией политикой по постоянному совершенствованию выпускаемой продукции технические характеристики могут быть изменены без предварительного уведомления.

ART COOL Mirror

C18LTR S8R1
C24LTR S8R0

C18LTH S8H1
C24LTH S8H0

- Фильтр Plasma
- Антиаллергенный Фильтр
- Тройной Фильтр
- Ночной режим
- Режим форсированного охлаждения Jet Cool



ART COOL Panel

A09LKR SP4
A12LKR SP4

A09LKH SP4
A12LKH SP4

- Фильтр Plasma
- Автоматическая очистка
- Ночной режим
- Режим форсированного охлаждения Jet Cool

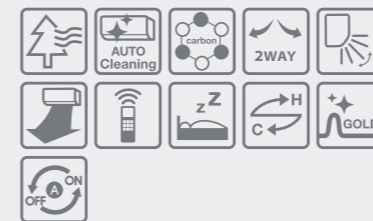

Технические характеристики

Модель		C18LT* S8*1	C24LT* S8*0
Холодопроизводительность	Мин.-Ном.-Макс.	кВт	5,570 / 19,000 / 24,000
		кВт	5,870 / 20,000 / 25,000
Теплопроизводительность	Мин.-Ном.-Макс.	кВт	1,850 / 1,820 / 2,500
		Вт	8,4 / 8,3 / 11,5 / 11,7
Потребляемая мощность	Охлаждение/ Нагрев	Вт	3,01 (B) / 2,81 (C) / 10,3
		Вт/Вт	3,01 (B) / 2,81 (C) / 9,7
Рабочий ток	Охлаждение/ Нагрев	А	8,4 / 8,3 / 11,5 / 11,7
		А	8,4 / 8,3 / 11,5 / 11,7
EER		Бте/ч.Вт	10,3 / 9,7
		Бте/ч.Вт	10,3 / 9,7
COP		Вт/Вт	3,22 (C) / 2,81 (D)
		Вт/Вт	3,22 (C) / 2,81 (D)
Электропитание		ø/В/Гц	1/220-240/50
		ø/В/Гц	1/220-240/50
Расход воздуха	Внутренний, максимум	м³/мин	13 / 14,5
	Наружный, максимум	м³/мин	42 / 42
Дегидратация		л/ч	2,5 / 3,2
		л/ч	2,5 / 3,2
Уровень шума (Звуковое давление, 1 м)	Внутренний (Выс./Сред./Низк./Сон)	дБ(А)±3	42/37/34/- / 45/40/37/-
	Наружный, максимум	дБ(А)±3	54 / 55
Заправка хладагента	тип / кол-во г	г/м	R410A, 1150 / R410A, 2100
		г/м	- / -
Дозаправка хладагента (при длине трубопроводов > 7.5 м)		г/м	- / -
		г/м	- / -
Кабель питания (с заземлением)	кол-во жил * мм²	мм²	3 * 1.0 / 3 * 1.0
		мм²	3 * 1.0 / 3 * 1.0
Межблочный кабель (с заземлением)	кол-во жил * мм²	мм²	3 * 1.5 + 2 * 0.75 / 3 * 2.50 + 2 * 0.75
		мм²	3 * 1.5 + 2 * 0.75 / 3 * 2.50 + 2 * 0.75
Диаметры трубопроводов	Жидкость	мм (дюймы)	9.52(3/8) / 9.52(3/8)
	Газ	мм (дюймы)	15.88(5/8) / 15.88(5/8)
Габаритные размеры	Внутренний (Ш*В*Г)	мм	1100*290*205 / 1100*290*205
	Наружный (Ш*В*Г)	мм	870*655*320 / 870*655*320
Вес нетто	Внутренний	кг	15 / 15
	Наружный	кг	59 / 60
Диапазон рабочих температур	Охлаждение	°C	21 - 48 / 21 - 48
	Нагрев	°C	1 - 24 / 1 - 24
Максимальная длина трубопроводов / перепад высот		м	- / - / - / -
		м	- / - / - / -

В соответствии с проводимой компанией политикой по постоянному совершенствованию выпускаемой продукции технические характеристики могут быть изменены без предварительного уведомления.

Технические характеристики

Модель		A09LK* SP4	A12LK* SP4
Холодопроизводительность	Мин.-Ном.-Макс.	кВт	2,460 / 9,000 / 11,800
		кВт	2,46 / 9,000 / 11,800
Теплопроизводительность	Мин.-Ном.-Макс.	кВт	860 / 910 / 1,150
		Вт	860 / 910 / 1,150
Потребляемая мощность	Охлаждение/ Нагрев	Вт	2,64 / 2,58 / 10,26
		Вт/Вт	2,64 / 2,58 / 10,26
Рабочий ток	Охлаждение/ Нагрев	А	3,9 / 4,1 / 5,1 / 5,3
		А	3,9 / 4,1 / 5,1 / 5,3
EER		Бте/ч.Вт	10,47 / 10,26
		Бте/ч.Вт	10,47 / 10,26
COP		Вт/Вт	2,90 / 2,98
		Вт/Вт	2,90 / 2,98
Электропитание		ø/В/Гц	1/220-240/50
		ø/В/Гц	1/220-240/50
Расход воздуха	Внутренний, максимум	м³/мин	7,5 / 9
	Наружный, максимум	м³/мин	26 / 26
Дегидратация		л/ч	1,2 / 1,5
		л/ч	1,2 / 1,5
Уровень шума (Звуковое давление, 1 м)	Внутренний (Выс./Сред./Низк./Сон)	дБ(А)±3	35 / 30 / 26 / - / 42 / 34 / 28 / -
	Наружный, максимум	дБ(А)±3	46 / 46
Заправка хладагента	тип / кол-во г	г/м	R410, 870 / R410, 880
		г/м	20 / 20
Дозаправка хладагента (при длине трубопроводов > 7.5 м)		г/м	- / -
		г/м	- / -
Кабель питания (с заземлением)	кол-во жил * мм²	мм²	3 * 1.0 / 3 * 1.0
		мм²	3 * 1.0 / 3 * 1.0
Межблочный кабель (с заземлением)	кол-во жил * мм²	мм²	3 * 1.0 + 2 * 0.75 / 3 * 1.0 + 2 * 0.75
		мм²	3 * 1.0 + 2 * 0.75 / 3 * 1.0 + 2 * 0.75
Диаметры трубопроводов	Жидкость	мм (дюймы)	6.35(1/4) / 6.35(1/4)
	Газ	мм (дюймы)	9.52(3/8) / 12.7(1/2)
Габаритные размеры	Внутренний (Ш*В*Г)	мм	570*568*129 / 570*568*129
	Наружный (Ш*В*Г)	мм	770*540*245 / 770*540*245
Вес нетто	Внутренний	кг	9,5 / 31
	Наружный	кг	31 / 43
Диапазон рабочих температур	Охлаждение	°C	21 - 43 / 21 - 43
	Нагрев	°C	1 - 24 / 1 - 24
Максимальная длина трубопроводов / перепад высот		м	15 / 7 / 15 / 7
		м	15 / 7 / 15 / 7

В соответствии с проводимой компанией политикой по постоянному совершенствованию выпускаемой продукции технические характеристики могут быть изменены без предварительного уведомления.

Cascade

Уничтожает вирусы и воздушные аллергены.



S07PK SWR0
S09PT SBR1
S12PT SBR0
S18PT SCR0
S24PT SCR0

- Фильтр Cyclotron Plasma
- Антиаллергенный Фильтр
- Тройной Фильтр
- Ночной режим
- Технологичный монтаж



Технические характеристики

Модель		S07PK SWR0	S09PT SBR1	S12PT SBR0	S18PT SCR0	S24PT SCR0	
Холодопроизводительность	Мин.–Ном.–Макс.	кВт	2,290	2,700	3,520	5,425	6,745
		БТЕ/ч	7,800	9,200	12,000	18,500	23,000
Теплопроизводительность	Мин.–Ном.–Макс.	кВт	2,29	2,790	3,670	5,720	7,040
		БТЕ/ч	7,800	9,500	12,500	19,500	24,000
Потребляемая мощность	Охлаждение/ Нагрев	Вт	760/710	840/810	1,090/1,070	1,790/1,770	2,350/2,400
Рабочий ток	Охлаждение/ Нагрев	А	3.4/3.2	3.8/3.8	4.9/5.0	8.0/7.6	11.0/11.5
EER		Вт/Вт	3.01	3.21 (A)	3.22 (A)	3.02 (B)	2.86 (C)
		БТЕ/ч.Вт	10.26	11	11	10.3	9.75
COP		Вт/Вт	3.22	3.41 (B)	3.41 (B)	3.23 (C)	2.87 (D)
		кВТ/кВт	1 / 220-240 / 50	1/220-240/50	1/220-240/50	1/220-240/50	1/220-240/50
Расход воздуха	Внутренний, максимум	м³/мин	6.4	6.6	8	15	19
	Наружный, максимум	м³/мин	22	25	25	42	42
Дегидратация		л/ч	0.8	1.2	1.5	2.2	2.8
Уровень шума (Звуковое давление, 1 м)	Внутренний (Выс./Сред./Низк./Сон)	дБ(А)±3	34/31/26	34/30/27/-	39/33/29/-	41/38/34/-	44/40/35/-
	Наружный, максимум	дБ(А)±3	48	48	49	54	54
Заправка хладагента	тип / кол-во г	R410A, 650	R410, 880	R410, 940	R410, 1,050	R410, 2,000	
Дозаправка хладагента (при длине трубопроводов > 7.5 м)	г/м	20	-	-	-	-	
Кабель питания (с заземлением)	кол-во жил * мм²	3 * 1.0	3 * 1.0	3 * 1.0	3 * 1.0	3 * 1.0	
Межблочный кабель (с заземлением)	кол-во жил * мм²	3 * 1.0 + 2 * 0.75	3 * 1.0 + 2 * 0.75	3 * 1.0 + 2 * 0.75	3 * 1.5 + 2 * 0.75	3 * 2.50 + 2 * 0.75	
Диаметры трубопроводов	Жидкость	мм (дюймы)	6.35(1/4)	6.35(1/4)	6.35(1/4)	9.52(3/8)	9.52(3/8)
	Газ	мм (дюймы)	9.52(3/8)	12.7(1/2)	12.7(1/2)	12.7(1/2)	15.88(5/8)
Габаритные размеры	Внутренний (Ш*В*Г)	мм	756*265*184	890*290*210	890*290*210	1030*320*245	1030*320*245
	Наружный (Ш*В*Г)	мм	717*498*229	770*540*245	770*540*245	870*655*320	870*655*320
Вес нетто	Внутренний	кг	8.3	10	10	17	17
	Наружный	кг	29	37	37	59	60
Диапазон рабочих температур	Охлаждение	°C	21 - 43	21 - 48	21 - 48	21 - 48	21 - 48
	Нагрев	°C	- 5 - 24	1 - 24	1 - 24	1 - 24	1 - 24
Максимальная длина трубопроводов / перепад высот	м	15 / 7	- / -	- / -	- / -	- / -	

В соответствии с проводимой компанией политикой по постоянному совершенствованию выпускаемой продукции технические характеристики могут быть изменены без предварительного уведомления.

Другие модели настенного типа

G07SK SWE0
G09ST S4S4
G12ST S4S3

- Ночной режим
- Режим форсированного охлаждения Jet Cool
- Автоматический перезапуск



G18ST S5S1
G24ST S5S1

- Ночной режим
- Режим форсированного охлаждения Jet Cool
- Автоматический перезапуск



Технические характеристики

Модель		G07SK SWE0	G09ST S4S4	G12ST S4S3	
Холодопроизводительность	Мин.–Ном.–Макс.	кВт	2,290	2,580	3,520
		БТЕ/ч	7,800	8,800	11,500
Теплопроизводительность	Мин.–Ном.–Макс.	кВт	2,29	2,730	3810
		БТЕ/ч	7,800	9,300	12,800
Потребляемая мощность	Охлаждение/ Нагрев	Вт	760/710	850/840	1,100/1,170
	Рабочий ток	Охлаждение/ Нагрев	А	3.4/3.2	3.8/3.7
EER		Вт/Вт	3.01	3,03 (B)	3,03 (B)
		БТЕ/ч.Вт	10.26	10.4	10.4
COP		Вт/Вт	3.22	3,24 (C)	3,21 (C)
	Электропитание	ø/В/Гц	1 / 220–240 / 50	1/220-240/50	1/220-240/50
Расход воздуха	Внутренний, максимум	м³/мин	6.4	6,6	9
	Наружный, максимум	м³/мин	22	22	25
Дегидратация		л/ч	0.8	1.2	1.5(3.19)
Уровень шума (Звуковое давление, 1 м)	Внутренний (Выс./Сред./Низк./Сон)	дБ(А)±3	34/31/26	36/33/29/-	39/35/32/-
	Наружный, максимум	дБ(А)±3	48	46	49
Заправка хладагента	тип / кол-во г	R410A, 650	R410, 600	R410, 970	
Дозаправка хладагента (при длине трубопроводов > 7.5 м)	г/м	20	-	-	
Кабель питания (с заземлением)	кол-во жил * мм²	3 * 1.0	3 * 1.0	3 * 1.0	
Межблочный кабель (с заземлением)	кол-во жил * мм²	3 * 1.0 + 2 * 0.75	3 * 1.0 + 2 * 0.75	3 * 1.0 + 2 * 0.75	
Диаметры трубопроводов	Жидкость	мм (дюймы)	6.35(1/4)	6.35(1/4)	6.35(1/4)
	Газ	мм (дюймы)	9.52(3/8)	9.52(3/8)	12.7(1/2)
Габаритные размеры	Внутренний (Ш*В*Г)	мм	756*265*184	840*270*180	840*270*180
	Наружный (Ш*В*Г)	мм	717*498*229	575*540*262	770*540*245
Вес нетто	Внутренний	кг	8.3	7.4	7.4
	Наружный	кг	29	29	37
Диапазон рабочих температур	Охлаждение	°C	21 - 43	21 - 48	21 - 48
	Нагрев	°C	- 5 - 24	1 - 24	1 - 24
Максимальная длина трубопроводов / перепад высот	м	15 / 7	- / -	- / -	

В соответствии с проводимой компанией политикой по постоянному совершенствованию выпускаемой продукции технические характеристики могут быть изменены без предварительного уведомления.

Технические характеристики

Модель		G18ST S5S1	G24ST S5S1	
Холодопроизводительность	Мин.–Ном.–Макс.	кВт	5,337	6,392
		БТЕ/ч	18,200	21,800
Теплопроизводительность	Мин.–Ном.–Макс.	кВт	5,718	6,832
		БТЕ/ч	19,500	23,300
Потребляемая мощность	Охлаждение/ Нагрев	Вт	1,820/1,950	2,390/2,400
	Рабочий ток	Охлаждение/ Нагрев	А	8.3/8.9
EER		Вт/Вт	2,93 (C)	2,67 (D)
		БТЕ/ч.Вт	10	9.12
COP		Вт/Вт	2,93 (D)	2,84 (D)
	Электропитание	ø/В/Гц	1/220-240/50	1/220-240/50
Расход воздуха	Внутренний, максимум	м³/мин	13	16
	Наружный, максимум	м³/мин	42	42
Дегидратация		л/ч	2,5	2,5
Уровень шума (Звуковое давление, 1 м)	Внутренний (Выс./Сред./Низк./Сон)	дБ(А)±3	42/37/33/-	45/40/35/-
	Наружный, максимум	дБ(А)±3	54	55
Заправка хладагента	тип / кол-во г	R410, 1,270	R410, 1,600	
Дозаправка хладагента (при длине трубопроводов > 7.5 м)	г/м	-	-	
Кабель питания (с заземлением)	кол-во жил * мм²	3 * 1.0	3 * 1.0	
Межблочный кабель (с заземлением)	кол-во жил * мм²	3 * 1.5 + 2 * 0.75	3 * 2.50 + 2 * 0.75	
Диаметры трубопроводов	Жидкость	мм (дюймы)	6.35(1/4)	9.52(3/8)
	Газ	мм (дюймы)	12.7(1/2)	15.88(5/8)
Габаритные размеры	Внутренний (Ш*В*Г)	мм	1,090*300*212	1,090*300*212
	Наружный (Ш*В*Г)	мм	870*655*320	870*655*320
Вес нетто	Внутренний	кг	11.6	11.6
	Наружный	кг	59	60
Диапазон рабочих температур	Охлаждение	°C	21 - 48	21 - 48
	Нагрев	°C	1 - 24	1 - 24
Максимальная длина трубопроводов / перепад высот	м	- / -	- / -	

В соответствии с проводимой компанией политикой по постоянному совершенствованию выпускаемой продукции технические характеристики могут быть изменены без предварительного уведомления.

Габаритные размеры

INVERTER V
Beyond Efficiency
ART COOL



ВНУТРЕННИЙ БЛОК
CA09AWR NBR0 CA12AWR NBR0

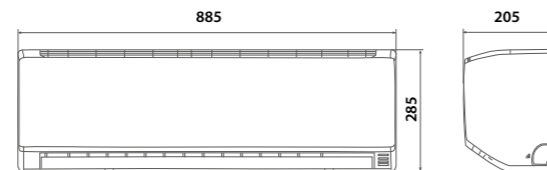

НАРУЖНЫЙ БЛОК
E09SQU UBR0 E12SQU UBR0

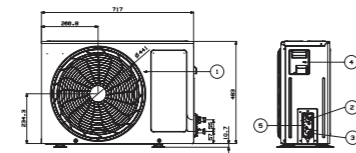
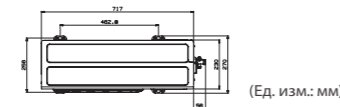

Номер	Наименование компонента
1	Воздухораспределительная решетка
2	Подсоединение трубопровода (газ)
3	Подсоединение трубопровода (жидкость)
4	Подключение кабеля электропитания и управления
5	Заземление



2.3~3.5kW

INVERTER V
Mighty Efficiency
ART COOL Gallery



ВНУТРЕННИЙ БЛОК
A09AW1 NFR2 A12AW1 NFR2

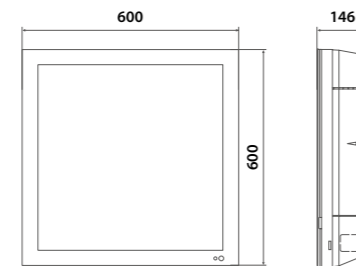

НАРУЖНЫЙ БЛОК
A09AWU UFR2 A12AWU UFR2

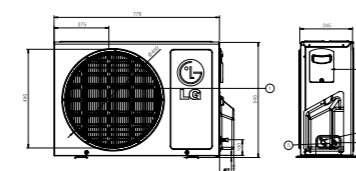
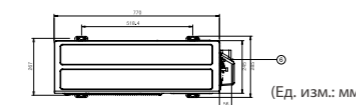

Номер	Наименование компонента
1	Воздухораспределительная решетка
2	Подсоединение трубопровода (газ)
3	Подсоединение трубопровода (жидкость)
4	Подключение кабеля электропитания и управления
5	Заземление
6	Крышка запорных вентилей



2.6~3.5kW

INVERTER V
Mighty Efficiency
Cascade



ВНУТРЕННИЙ БЛОК
CS09AQ NBR0 CS12AQ NBR0

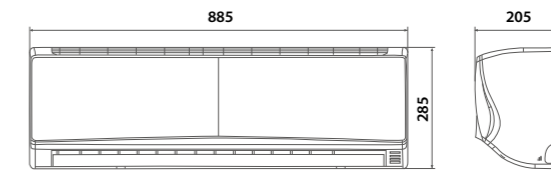

НАРУЖНЫЙ БЛОК
S09AQU UBR0 S12AQU UBR0

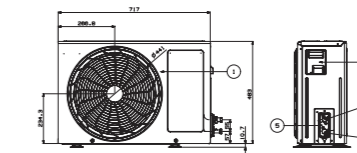
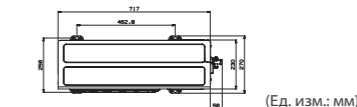

Номер	Наименование компонента
1	Воздухораспределительная решетка
2	Подсоединение трубопровода (газ)
3	Подсоединение трубопровода (жидкость)
4	Подключение кабеля электропитания и управления
5	Заземление



2.3~3.5kW

INVERTER V
Smart Efficiency
AURO



ВНУТРЕННИЙ БЛОК
S09AF NHD0 S12AF NHD0

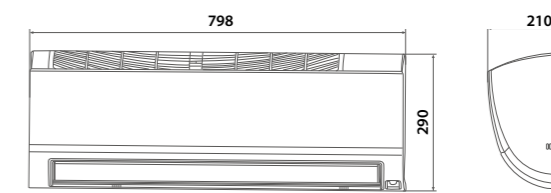

НАРУЖНЫЙ БЛОК
S09AF UNHD0 S12AF UHD0

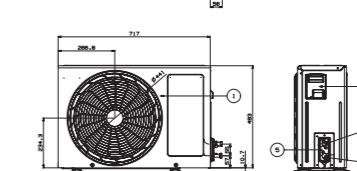
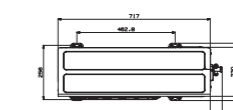

Номер	Наименование компонента
1	Воздухораспределительная решетка
2	Подсоединение трубопровода (газ)
3	Подсоединение трубопровода (жидкость)
4	Подключение кабеля электропитания и управления
5	Заземление



2.3~3.5kW

Габаритные размеры

ART COOL Mirror



Зеркальный



Белый кремовый

ВНУТРЕННИЙ БЛОК

C09LT* NE*1 C12LT* NE*1
C18LT* N8*1 C24LT* N8*0

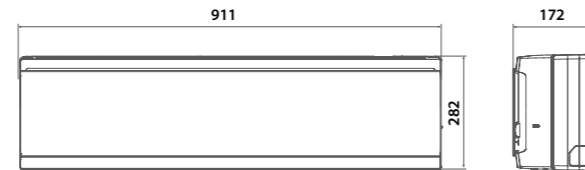

C09LT* / C18LT*

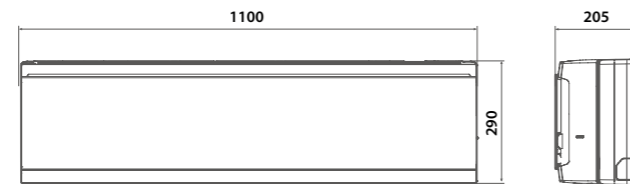

C12LT* / C24LT*

НАРУЖНЫЙ БЛОК

C09LTU UEU1
C12LTU UEU1

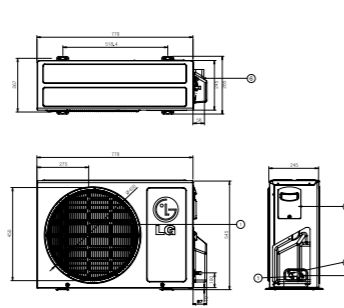

Номер	Наименование компонента
1	Воздухораспределительная решетка
2	Подсоединение трубопровода (газ)
3	Подсоединение трубопровода (жидкость)
4	Подключение кабеля электропитания и управления
5	Заземление
6	Крышка запорных вентилей

C18LTU U8U1
C24LTU U8U0

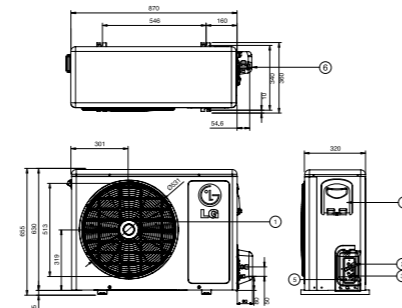

Номер	Наименование компонента
1	Воздухораспределительная решетка
2	Подсоединение трубопровода (газ)
3	Подсоединение трубопровода (жидкость)
4	Подключение кабеля электропитания и управления
5	Заземление
6	Крышка запорных вентилей



2.5~3.5kW



5.0~7.0 kW

ART COOL Panel



Зеркальный



Белый кремовый

ВНУТРЕННИЙ БЛОК

A09LK* NP4 A12LK* NP4

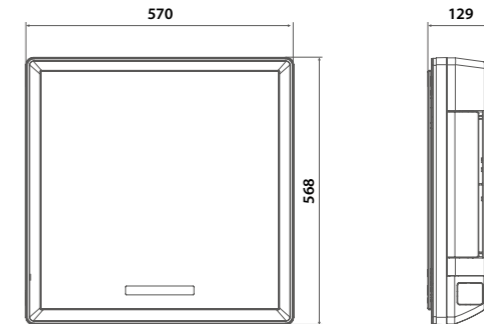

НАРУЖНЫЙ БЛОК

A09LKU_{UP4} A12LKU_{UP4}

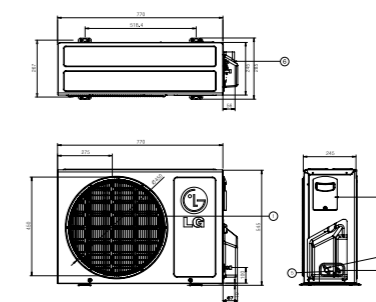

Номер	Наименование компонента
1	Воздухораспределительная решетка
2	Подсоединение трубопровода (газ)
3	Подсоединение трубопровода (жидкость)
4	Подключение кабеля электропитания и управления
5	Заземление
6	Крышка запорных вентилей



2.6~3.5kW

Габаритные размеры



ВНУТРЕННИЙ БЛОК

S07PK_{NWR0} S09PT_{NBR1} S12PT_{NBR0}
S18PT_{NCR0} S24PT_{NCR0}

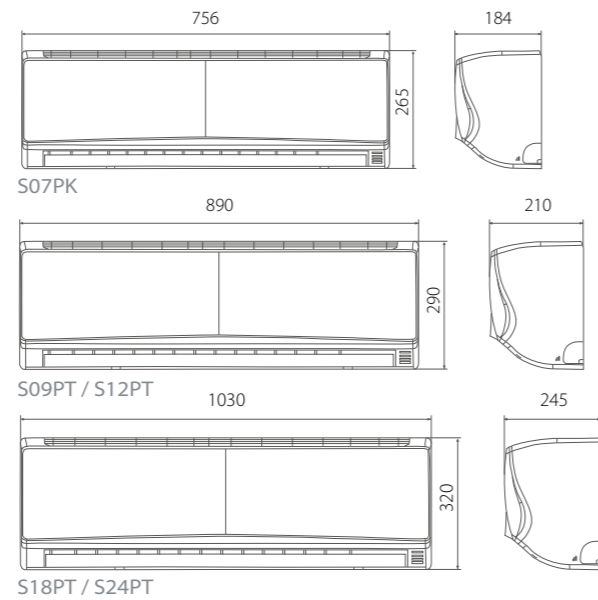

НАРУЖНЫЙ БЛОК

S07PK_{UWR0}

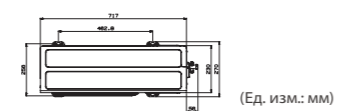

2.3~3.5kW

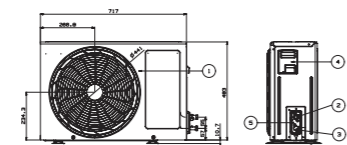

S09PT_{UBR1} S12PT_{UBR0}



2.5~3.5kW

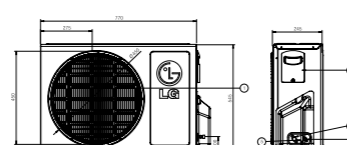

Номер	Наименование компонента
1	Воздухораспределительная решетка
2	Подсоединение трубопровода (газ)
3	Подсоединение трубопровода (жидкость)
4	Подключение кабеля электропитания и управления
5	Заземление
6	Крышка запорных вентилях

Номер	Наименование компонента
1	Воздухораспределительная решетка
2	Подсоединение трубопровода (газ)
3	Подсоединение трубопровода (жидкость)
4	Подключение кабеля электропитания и управления
5	Заземление

S18PT_{UCR0} S24PT_{UCR0}

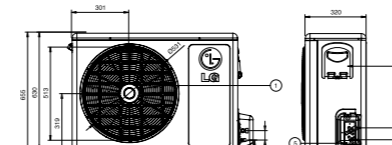
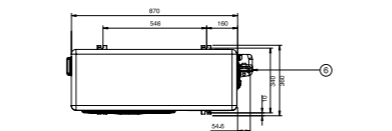

Номер	Наименование компонента
1	Воздухораспределительная решетка
2	Подсоединение трубопровода (газ)
3	Подсоединение трубопровода (жидкость)
4	Подключение кабеля электропитания и управления
5	Заземление
6	Крышка запорных вентилях

Wall Mounted Type



G07SK

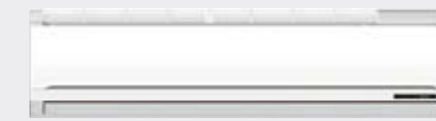

G09ST / G12ST / G18ST / G24ST

ВНУТРЕННИЙ БЛОК

G07SK_{NWE0} G09ST_{N4S4} G12ST_{N4S3}
G18ST_{N5S1} G24ST_{N5S1}

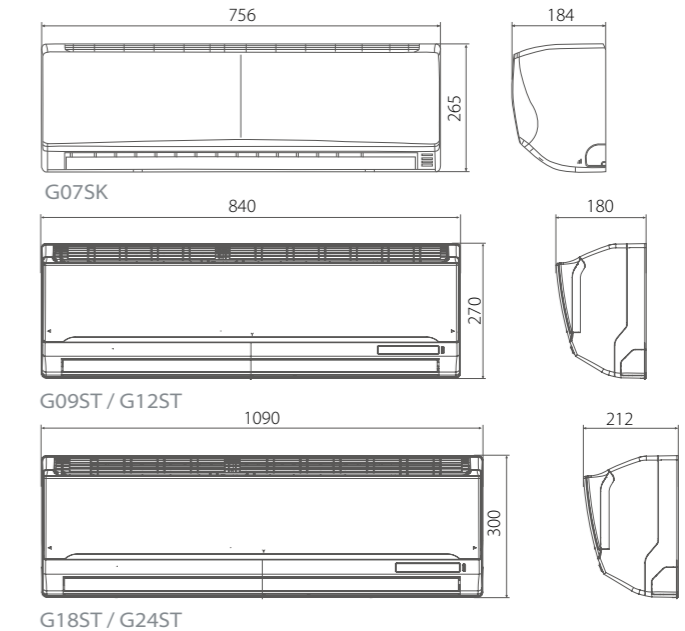

НАРУЖНЫЙ БЛОК

G07SK_{UWE0}

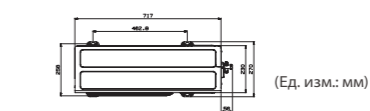

2.3~3.5kW

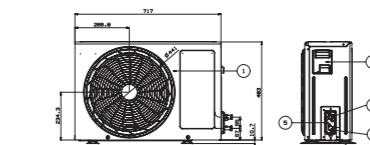

G09ST_{U4S4} G12ST_{U4S3}



2.5~3.5kW

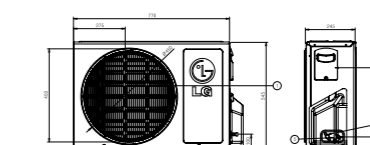

Номер	Наименование компонента
1	Воздухораспределительная решетка
2	Подсоединение трубопровода (газ)
3	Подсоединение трубопровода (жидкость)
4	Подключение кабеля электропитания и управления
5	Заземление
6	Крышка запорных вентилях

Номер	Наименование компонента
1	Воздухораспределительная решетка
2	Подсоединение трубопровода (газ)
3	Подсоединение трубопровода (жидкость)
4	Подключение кабеля электропитания и управления
5	Заземление

G18ST_{U5S1} G24ST_{U5S1}

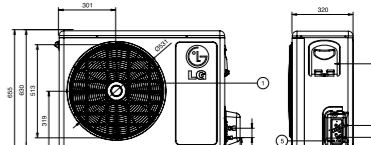
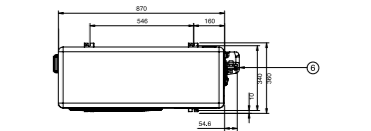

Номер	Наименование компонента
1	Воздухораспределительная решетка
2	Подсоединение трубопровода (газ)
3	Подсоединение трубопровода (жидкость)
4	Подключение кабеля электропитания и управления
5	Заземление
6	Крышка запорных вентилях

