



Инструкция по эксплуатации

Кондиционеры типа «сплит-система»

FDYP125B8V1
FDYP200B8V1
FDYP250B8V1

FBQ35C7VEB
FBQ50C7VEB
FBQ60C7VEB
FBQ71C7VEB
FBQ100C7VEB
FBQ125C7VEB
FBQ140C7VEB

FCQ35C7VEB
FCQ50C7VEB
FCQ60C7VEB
FCQ71C7VEB
FCQ100C7VEB
FCQ125C7VEB
FCQ140C7VEB

FCQH71D7VEB
FCQH100D7VEB
FCQH125D7VEB
FCQH140D7VEB

FDQ125B8V3B
FDQ200B8V3B
FDQ250B8V3B

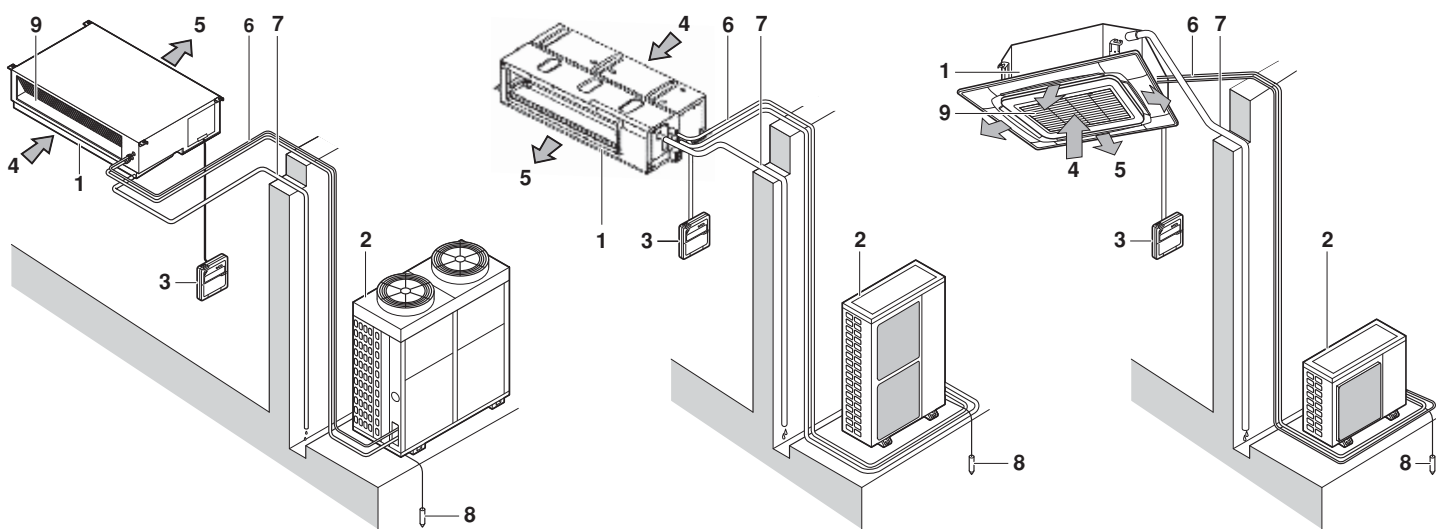

1

❄️	🏠		💧	🏠 R407C	🏠 R410A
	🌡️ °C			🌡️ °C	🌡️ °C
RR71-100-125	°C DB °C WB	18-35 14-25	≤80%	—	-15~46
RP200-250	°C DB °C WB	18-35 14-24		-5~43	—
RQ71-100-125	°C DB °C WB	18-35 12-25	≤80%	—	-5~46
RS50-60 RKS35-50-60 RXS35-50-60	°C DB °C WB	21-32 14-23	≤80%	—	-10~46
3MKS50 4MKS58-75-90 3MXS52 4MXS68-80	°C DB °C WB	21-32 14-23	≤80%	—	-10~46
RZQ71-100-125-140	°C DB °C WB	18-35 12-28	≤80%	—	-15~50
RZQS71-100-125-140	°C DB °C WB	18-35 14-28	≤80%	—	-5~46
RZQ200-250	°C DB °C WB	18-35 14-28	≤80%	—	-5~46

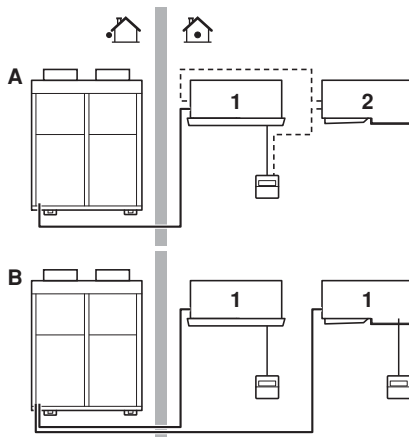

2

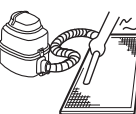

3

☀️	🏠	🏠
	🌡️ °C	🌡️ °C
RQ71-100-125	°C DB 15-24	°C DB -9~21 °C WB -10~15
RYP200-250	°C DB 15-24	°C DB -9~21 °C WB -10~15.5
RXS35-50-60	°C DB 10-30	°C DB -14~24 °C WB -15~18
3MXS52 4MXS68-80	°C DB 10-30	°C DB -14~21 °C WB -15~15.5
RZQ71-100-125-140	°C DB 10-27	°C DB -13~21 °C WB -20~15.5
RZQS71-100-125-140	°C DB 10-27	°C DB -9~21 °C WB -10~15.5
RZQ200-250	°C DB 10-27	°C DB -14~21 °C WB -15~15

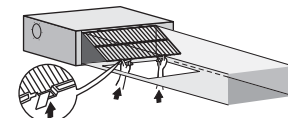
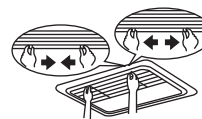
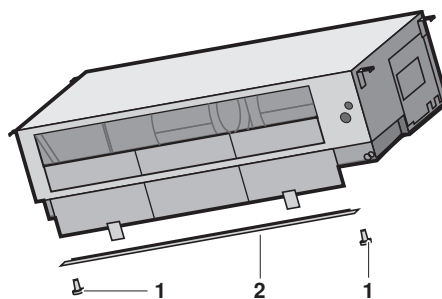

4

5

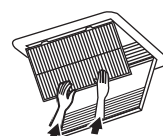
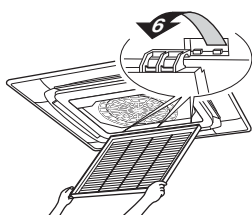
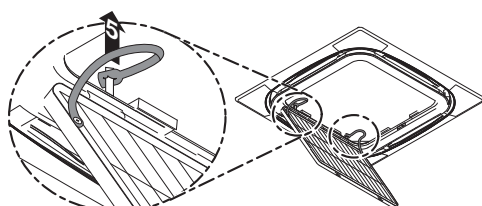
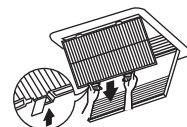
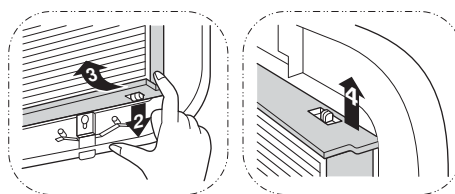
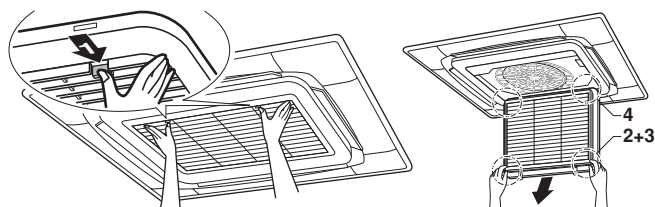

6

7

Оглавление

	Страница
Предварительные операции.....	1
Важная информация об используемом хладагенте.....	1
Правила техники безопасности.....	1
Названия и назначение частей кондиционера.....	2
Рабочий диапазон.....	3
Работа кондиционера.....	3
Оптимальные условия работы кондиционера.....	3
Техническое обслуживание.....	4
Симптомы, не являющиеся нарушением в работе кондиционера.....	6
Возможные неисправности и способы их устранения.....	7
Утилизация.....	7



МЫ БЛАГОДАРНЫ ВАМ ЗА ТО, ЧТО ВЫ ОСТАНОВИЛИ СВОЙ ВЫБОР НА КОНДИЦИОНЕРЕ КОМПАНИИ DAIKIN. ПЕРЕД НАЧАЛОМ ЭКСПЛУАТАЦИИ КОНДИЦИОНЕРА ВНИМАТЕЛЬНО ПРОЧТИТЕ НАСТОЯЩУЮ ИНСТРУКЦИЮ. В НЕЙ ВЫ НАЙДЕТЕ ВСЮ НЕОБХОДИМУЮ ИНФОРМАЦИЮ О РАБОТЕ С КОНДИЦИОНЕРОМ И ПОМОЩЬ В СЛУЧАЕ ВОЗНИКНОВЕНИЯ НЕПОЛАДОК. ПОСЛЕ ПРОЧТЕНИЯ СОХРАНИТЕ ИНСТРУКЦИЮ, ЧТОБЫ В БУДУЩЕМ ЕЕ МОЖНО БЫЛО ИСПОЛЬЗОВАТЬ В КАЧЕСТВЕ СПРАВОЧНИКА.

Предварительные операции (Смотрите рисунок 2)

Монтаж кондиционера поручите вашему дилеру.

Неправильный самостоятельный монтаж может стать причиной протечки воды, поражения электрическим током или возгорания.

Всегда применяйте только то дополнительное оборудование, которое изготовлено компанией Daikin и предназначено именно для данной системы кондиционирования. Доверять установку оборудования следует только квалифицированным специалистам.

Эта инструкция относится к кондиционерам перечисленных ниже моделей со стандартным управлением. Прежде чем включить систему, обратитесь к дилеру в вашем регионе с просьбой предоставить инструкции по эксплуатации именно вашей системы.

Если ваша система снабжена специализированной системой управления, дилер укажет на все особенности обращения с ней.

- | | |
|----------|--|
| A | Сплит-система или система работы в параллельном режиме |
| B | Мульти-система |
| 1 | Блок с пультом дистанционного управления |
| 2 | Блок без пульта дистанционного управления (когда работает в параллельном режиме) |

- Модели с тепловым насосом
Такая система обеспечивает режимы охлаждения, нагрева, а также, автоматический выбор режима охлаждения или нагрева и вентиляции.
- Модели, предназначенные только для охлаждения
Такая система может работать в режиме охлаждения и вентиляции.

Важная информация об используемом хладагенте

Данное изделие содержит имеющие парниковый эффект фторированные газы, на которые распространяется действие Киотского протокола.

Марка хладагента: R407C

Величина ПГП⁽¹⁾: 1652,5

Марка хладагента: R410A

Величина ПГП⁽¹⁾: 1975

(1) ПГП = потенциал глобального потепления

В соответствии с общеевропейским или местным законодательством может быть необходима периодическая проверка на наличие утечек хладагента. За более подробной информацией обращайтесь к своему местному дилеру.

Правила техники безопасности

Чтобы в полной мере воспользоваться преимуществами возможностей кондиционера и во избежание неисправностей, которые могут возникнуть в результате неправильной эксплуатации, рекомендуем внимательно прочесть настоящую инструкцию перед использованием системы.

Описываемые здесь меры предосторожности обозначены пометками «ПРЕДУПРЕЖДЕНИЕ» и «ВНИМАНИЕ». Меры обеих типов содержат важную информацию, касающуюся техники безопасности. Строго соблюдайте все меры предосторожности.



ПРЕДУПРЕЖДЕНИЕ

Пренебрежение предупреждением может привести к серьезным увечьям.

ПРЕДОСТЕРЕЖЕНИЕ

Пренебрежение информацией, на которую следует обратить особое внимание, может привести к травме или повреждению оборудования.

После прочтения держите настоящую инструкцию в удобном месте, чтобы к ней можно было обратиться при необходимости. Передавая оборудование другому пользователю, обязательно передайте ему и инструкцию.

Предупреждение

- Помните о том, что продолжительное прямое воздействие тёплого или холодного воздуха, поступающего из кондиционера, а также слишком холодного или слишком тёплого воздуха, может отрицательно сказаться на вашем физическом состоянии и здоровье.
- При проявлении признаков неисправности кондиционера (запаха гари и т.п.) отключите питание системы и обратитесь к своему дилеру. Продолжение эксплуатации при таких обстоятельствах может привести к поломке системы, поражению электрическим током и возгоранию.
- Не пытайтесь самостоятельно производить монтаж и ремонт кондиционера. Неправильное выполнение работ может стать причиной протечки воды, поражения электрическим током или пожара. Для выполнения монтажных работ и работ по обслуживанию обращайтесь к своему дилеру или квалифицированным специалистам.
- Не вставляйте пальцы, а также палки и другие предметы в отверстия для забора и выпуска воздуха. Контакт с вращающимися на большой скорости лопастями вентилятора кондиционера может привести к травме.

- Проконсультируйтесь со своим местным дилером о том, что необходимо предпринять в случае утечки хладагента. Если кондиционер устанавливается в небольшом помещении, необходимо принять меры к тому, чтобы концентрация хладагента в случае его утечки не превысила допустимую норму. В противном случае возможны несчастные случаи из-за недостатка кислорода.
- Поручайте установку дополнительного оборудования только аттестованным специалистам и используйте только то дополнительное оборудование, которое указано производителем. Возникновение дефектов в результате самостоятельного проведения работ может стать причиной протечки воды, поражения электрическим током или пожара.
- При возникновении необходимости в перемещении и повторном монтаже кондиционера проконсультируйтесь со своим местным дилером. Неправильно выполненные монтажные работы могут стать причиной протечки воды, поражения электрическим током или пожара.
- Опасайтесь пожара в случае утечки хладагента. Если кондиционер работает неправильно, например, не охлаждает или не нагревает воздух, причиной может быть утечка хладагента. Обратитесь к своему местному дилеру за содействием. Хладагент в кондиционере безопасен и обычно не протекает. Однако в случае утечки хладагента его контакт с открытым огнем, нагревателем или кухонной плитой может привести к образованию ядовитого газа. Не пользуйтесь кондиционером до тех пор, пока квалифицированный специалист сервисной службы не подтвердит ликвидацию утечки.
- Используйте плавкие предохранители соответствующего номинала. Не используйте неподходящие предохранители, медную проволоку и другие заменители во избежание поражения электрическим током, пожара, травм и повреждения блока.

Предостережение

- Не используйте кондиционер не по назначению. Не используйте кондиционер для охлаждения высокоточных измерительных приборов, пищи, растений, животных и художественных работ, поскольку это может отрицательно сказаться на характеристиках, качестве и/или долговечности данных объектов.
- Не снимайте решетку вентилятора наружного блока. Эта решетка защищает от контакта с высокоскоростным вентилятором блока, прикосновение к которому может привести к травмам.
- Во избежание кислородной недостаточности обеспечьте адекватную вентиляцию помещения, если вместе с кондиционером в нем установлено оборудование, использование которого связано с возникновением открытого огня.
- После длительной работы блока необходимо проверить его положение на крепежной раме, а также крепежные детали на предмет повреждения. Оставленный в поврежденном состоянии блок может упасть и причинить травмы.
- Во избежание пожара не размещайте рядом с блоком легковоспламеняющиеся аэрозольные баллоны и другие распылительные ёмкости.
- Перед началом чистки убедитесь в том, что блок выключен и штепсель извлечен из розетки. В противном случае может произойти поражение электрическим током или травмирование.
- Во избежание поражения электрическим током не работайте с системой мокрыми руками.
- Не размещайте непосредственно под внутренними и наружными блоками предметы, восприимчивые к воздействию влаги. При определенных обстоятельствах конденсат на главном блоке или трубах хладагента, грязь в воздушном фильтре или засор дренажа могут вызвать каплепадение, что может привести к порче указанных предметов или их поломке.

- Не размещайте горелки и нагреватели в местах, подверженных воздействию потока воздуха, поступающего из блока, поскольку это может негативно повлиять на горение.
- Не позволяйте детям залезать на наружный блок и не ставьте на него никакие предметы. Если крепеж блока ослабнет и блок упадет, это может привести к травме.
- Не подвергайте растения и животных прямому воздействию воздушного потока, поступающего из блока, поскольку это может привести к негативным последствиям.
- Не мойте кондиционер водой во избежание поражения электрическим током и пожара.
- Данный электроприбор не предназначен для использования детьми и лицами с ограниченными возможностями без присмотра. В противном случае возможны травмы и причинение вреда здоровью.
- Присмотр за детьми необходим во избежание игр с блоком и его пультом дистанционного управления. Случайное включение системы ребенком может привести к телесным повреждениям и причинению вреда здоровью.
- При возникновении необходимости в чистке внутренних кондиционера проконсультируйтесь со своим дилером. Неправильная чистка может привести к поломке пластиковых деталей, протечке воды и другому ущербу, а также к поражению электрическим током.
- Во избежание травматизма не прикасайтесь к деталям, связанным с забором воздуха, и алюминиевым ребрам блока.
- Не размещайте предметы в непосредственной близости от наружного блока. Не позволяйте листьям и другому мусору скапливаться вокруг блока.
- Листья являются рассадником насекомых, которые могут проникнуть в блок. Оказавшись в блоке, такие насекомые могут вызвать сбой в его работе, задымление или возгорание при вступлении в контакт с электрическими деталями.

Названия и назначение частей кондиционера (Смотрите рисунок 1)

- 1 Внутренний блок
- 2 Наружный блок
- 3 Пульт дистанционного управления
- 4 Подвод воздуха
- 5 Выходящий воздух
- 6 Трубопровод хладагента, кабели электропроводки
- 7 Дренажная трубка
- 8 Провод заземления
Провод заземления служит для защиты от поражения электрическим током при прикосновении к наружному блоку.
- 9 Воздухозаборная решетка и воздушный фильтр



Эти блоки могут управляться с пульта дистанционного управления. Более подробную информацию смотрите в руководстве по пульту дистанционного управления.

Не пользуйтесь для нажатия кнопок пульта дистанционного управления твердыми заостренными предметами. Это может повредить пульт.

Не натягивайте и не перекручивайте электрический кабель пульта дистанционного управления. Это может вызвать сбой в работе системы.

Не прикасайтесь к внутренним частям пульта управления. Не снимайте переднюю панель. Прикосновение к некоторым находящимся внутри частям очень опасно и чревато серьезным ущербом здоровью. Для проведения проверки и регулировки внутренних частей обращайтесь к своему дилеру.

Не протирайте рабочую панель пульта управления бензином, растворителями, сильными химическими моющими средствами и т.п.

Панель может утратить свой цвет, также возможно отслоение краски. При серьезном загрязнении смочите мягкую тряпку в водном растворе нейтрального моющего средства, отожмите ее и протрите панель. Вытрите панель насухо другой, сухой тряпкой.

Рабочий диапазон (Смотрите рисунок 4)

Если условия эксплуатации системы кондиционирования выходят за приведенные ниже пределы, могут срабатывать защитные устройства, что может вызвать прекращение работы системы или на внутреннем блоке может конденсироваться влага.

Пульт управления позволяет задать температуру в пределах от 16°C до 32°C.

(DB=термометр с сухим шариком, WB=термометр с влажным шариком, ❄️=охлаждение, ☀️=нагрев, 🏠=внутренняя, 🏠=наружная, °C=температура, %=влажность)

Меры предосторожности при работе с системой с групповым управлением или с системой с двумя пультами дистанционного управления

В дополнение к возможности индивидуального управления работой блока (один пульт управления — один блок) имеются еще два способа управления работой системы. Выясните, к какому именно типу принадлежит ваша система.

- Система с групповым управлением
С одного пульта дистанционного управления можно управлять работой до 16 внутренних блоков. Настройки всех внутренних блоков при этом одинаковы.
- Система с двумя пультами дистанционного управления
Работа одного внутреннего блока (в случае группового управления, работа одной группы блоков управляется с двух пультов дистанционного управления) управляется с двух пультов дистанционного управления. Внутренний блок может работать в индивидуально выбранном режиме.

ПРИМЕЧАНИЕ



Если Вы захотите изменить способ управления системой кондиционирования (групповое управление или управление с двух пультов) или конфигурацию системы, обратитесь к Вашему дилеру.

Работа кондиционера



- Прочтите инструкцию по эксплуатации, прилагаемую к пульту дистанционного управления.
- Если выбрать один из режимов работы кондиционера не представляется возможным, то при попытке сделать это появится сообщение NOT AVAILABLE.
- Режимы работы различаются у моделей с тепловым насосом и моделей, работающих только на охлаждение. Проконсультируйтесь со своим дилером по поводу модели вашего кондиционера.
- В целях предотвращения поломок системы подайте электропитание за 6 часов до включения.
- Если питание отключится во время работы системы, она автоматически запустится, как только возобновится подача электроэнергии.

ПРИМЕЧАНИЕ



Устанавливайте температуру, не выходя за пределы значений, указанных в разделе «Рабочий диапазон» на странице 3.

Оптимальные условия работы кондиционера

Чтобы достичь оптимальных характеристик работы системы кондиционирования, следует соблюдать определенные правила.

- Полностью используйте функцию изменения направления воздушного потока.
Поскольку холодный воздух собирается у пола, а теплый — у потолка, рекомендуется на время работы системы на охлаждение или осушку направлять воздушный поток параллельно потолку, а на время работы на нагрев направлять воздушный поток вниз.
В то же время избегайте прямого воздействия струи воздуха на находящиеся в помещении люди.
- При установке температуры воздуха в помещении старайтесь обеспечить наиболее комфортные условия. Избегайте переохлаждения или перегрева.
Помните о том, что температура в помещении достигнет заданной лишь через некоторое время. Поэтому рассмотрите возможность использования преимущества таймера.
- При работе системы в режиме охлаждения не допускайте попадания в помещение прямых солнечных лучей, используйте занавески или жалюзи.
- Периодически проветривайте помещение. При длительном использовании кондиционера помещение необходимо тщательно проветривать.
- Не следует включать кондиционер во время использования комнатного инсектицидного средства курительного типа. Несоблюдение этой меры предосторожности может привести к скоплению химических веществ в блоке, что может поставить под угрозу здоровье лиц, обладающих повышенной чувствительностью к химикатам.
- Держите окна и двери закрытыми. В противном случае, эффективность работы кондиционера на охлаждение или нагрев может снизиться.
- Не загромождайте отверстия забора и выброса воздуха во внутреннем блоке посторонними предметами. В противном случае производительность кондиционера упадет или даже прекратится его работа.
- Если кондиционер долго не используется, отключите его от сети. Электроэнергия расходуется во время всего периода работы. Если питание не отключено, электроэнергия расходуется даже неработающим кондиционером. Перед запуском системы включите питание за 6 часов до начала ее работы. (См. раздел «Техническое обслуживание» на странице 4.)

- Когда на дисплее пульты появятся символ " " (ВРЕМЯ ЧИСТКИ ВОЗДУШНЫХ ФИЛЬТРОВ), вызовите квалифицированного специалиста, который произведет чистку воздушного фильтра. (См. раздел «Техническое обслуживание» на странице 4.)



Не используйте кондиционер не по назначению. Во избежание снижения качества работы блока не используйте его для охлаждения высокоточных измерительных приборов, продуктов питания, растений, животных и предметов искусства.

Техническое обслуживание



ПРЕДОСТЕРЕЖЕНИЕ

- Техническое обслуживание кондиционера производится только квалифицированными специалистами сервисной службы.
- Перед тем, как открыть доступ к электрическим контактам, обесточьте линии!
- Перед очисткой кондиционера или воздушного фильтра обязательно остановите кондиционер и выключите все источники электропитания. В противном случае может произойти поражение электрическим током или травмирование.
- Не мойте кондиционер водой. Это может привести к поражению электрическим током.
- Будьте осторожны с подмостками. При проведении высотных работ следует соблюдать осторожность.
- После длительной работы блока необходимо проверить его положение на крепежной раме, а также крепежные детали на предмет повреждения. При наличии повреждений блок может упасть и стать причиной травмы.
- Не прикасайтесь к ребрам теплообменника. Эти ребра имеют очень острые края, об которые легко порезаться.
- Перед очисткой теплообменника обязательно снимите блок управления, электродвигателя вентилятора, дренажный насос и поплавковый выключатель. Вода и моющие средства могут повредить изоляцию электрических деталей, что может стать причиной короткого замыкания или возгорания.



Предупреждение по поводу обращения с дренажным патрубком:

Не вынимайте заглушку дренажной трубы. Может произойти протечка воды.

Дренажное отверстие используется для слива воды, если отсутствует дренажный насос или перед обслуживанием блока. Аккуратно вынимайте и вставляйте заглушку. Излишнее усилие может повредить сливную горловину дренажного поддона.

- Снятие заглушки

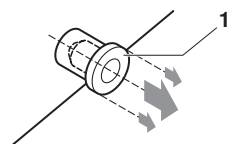

1 Дренажная заглушка
Не раскачивайте заглушку в трубе

- Установка заглушки

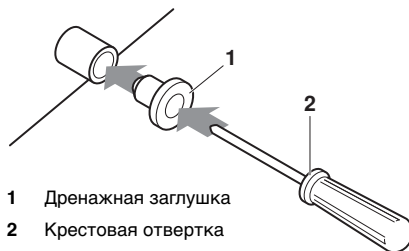

1 Дренажная заглушка
2 Крестовая отвертка

Направьте заглушку и нажмите на нее с помощью крестовой отвертки

Чистка воздушных фильтров

Очищать воздушные фильтры необходимо тогда, когда на дисплее появится символ " " (ПОРА ЧИСТИТЬ ФИЛЬТР).

Если кондиционер эксплуатируется в местах, где воздух сильно загрязнен, чистку фильтров необходимо производить чаще.

(Проводите плановую чистку фильтров раз в полгода)

Если фильтр невозможно очистить от грязи, замените его. (Сменный фильтр поставляется по отдельному заказу.)

ПРИМЕЧАНИЕ Не промывайте воздушный фильтр водой, температура которой превышает 50°C. Это может привести к обесцвечиванию и/или деформации.

Не подвергайте блок воздействию открытого огня. Это может привести к ожогам.

Для блоков FCQ и FCQH (Смотрите рисунок 6)

- 1 Откройте воздухозаборную решетку (действие 1 на иллюстрации).
Нажмите на оба рычага одновременно в направлении, указанном стрелкой на иллюстрации, и аккуратно опустите решетку (Выполните идентичные действия для закрытия решетки.)
- 2 Извлеките воздушный фильтр (действия 2 и 4 на иллюстрации).
Потяните за крепления воздушного фильтра внизу слева и справа по направлению к себе и отсоедините фильтр.
- 3 Очистите фильтр. (см. рисунок 3).
Сделать это можно с помощью пылесоса или обычной воды.
Если фильтр сильно загрязнен, можно использовать мягкую щетку и нейтральное моющее средство.
- 4 Аккуратно стряхните воду с фильтра и дайте ему высохнуть в месте, защищенном от воздействия прямых солнечных лучей.

- 5 Установите воздушный фильтр на место (выполните показанные на иллюстрации действия со 2 по 4 в обратном порядке).
Зафиксируйте фильтр двумя руками на внутренней стороне воздухозаборной решетки.
Прижмите основание фильтра к основанию решетки защелками так, чтобы фильтр попал на свое место.
- 6 Закройте воздухозаборную решетку, выполнив в обратном порядке действия этапа 1.
- 7 После включения питания нажмите на кнопку сброса индикации загрязнения фильтра.
Символ «ПОРА ЧИСТИТЬ ФИЛЬТР» исчезнет с дисплея.

Для блоков FBQ (Смотрите рисунок 7)

- 1 Откройте воздухозаборную решетку. (Только при нижнем воздухозаборе.)
Сдвиньте одновременно обе защелки, как показано на рисунке, и отведите их вниз.
Если решетка снабжена цепочками, отстегните их.
- 2 Выньте воздушные фильтры.
Для этого оттяните их вверх (при заборе воздуха с задней стороны) или назад (при заборе воздуха с нижней части).
- 3 Очистите фильтр. (см. рисунок 3).
Сделать это можно с помощью пылесоса или обычной воды.
Если фильтр сильно загрязнен, можно использовать мягкую щетку и нейтральное моющее средство.
Аккуратно стряхните воду с фильтра и дайте ему высохнуть в месте, защищенном от воздействия прямых солнечных лучей.
- 4 Установите фильтр обратно.
Взявшись за две ручные скобы, нажмите на две прижимные защелки (натяните ткань, если это необходимо, на тыльной стороне основания).
Убедитесь в том, что все четыре фиксатора встали на место.
- 5 Захлопните решетку воздухозаборника. (Только при нижнем воздухозаборе.)
- 6 После включения питания, нажмите кнопку сброса индикации загрязнения фильтра.
Символ "ПОРА ЧИСТИТЬ ФИЛЬТР" исчезнет с дисплея.

Для блоков FDYP и FDQ (Смотрите рисунок 5)

- 1 Отверните винты, находящиеся в нижней части рамки фильтра, и выньте фильтр вместе с рамкой по направлению вниз.
- 2 Очистите фильтр. (см. рисунок 3).
Используйте сжатый воздух для очистки фильтра от пыли. Если фильтр сильно загрязнен, воспользуйтесь мягкой щеткой и нейтральным моющим средством или при необходимости, помойте теплой водой (30-40°C). Не трите и не скручивайте ткань фильтра.
- 3 Аккуратно стряхните воду с фильтра и дайте ему высохнуть в месте, защищенном от воздействия прямых солнечных лучей.
- 4 Установите фильтр обратно. Для этого вставьте рамку фильтра и надежно закрепите ее винтами.

Чистка воздухозаборной решетки

(Смотрите рисунок 6) (Только для блоков FCQ и FCQH)

- 1 Откройте воздухозаборную решетку (действие 1 на иллюстрации).
См. этап 1 в абзаце «Чистка воздушных фильтров» на странице 4.

- 2 Отсоедините воздухозаборную решетку (действия 5 и 6 на иллюстрации).
Сначала отсоедините 2 ленты от штырей декоративной панели.
Откройте воздухозаборную решетку на 45 градусов и поднимите ее, чтобы отсоединить решетку от декоративной панели.
- 3 Снимите воздушный фильтр (действия 2 и 4 на иллюстрации).
См. этап 2 в абзаце «Чистка воздушных фильтров» на странице 4.
- 4 Чистка воздухозаборной решетки.
Вымойте решетку мягкой щеткой и нейтральным моющим средством или водой, затем тщательно просушите.

ПРИМЕЧАНИЕ  При очень сильном загрязнении воспользуйтесь обычным чистящим средством, оставив в нем решетку на 10 мин. Затем промойте ее водой.
Не промывайте воздухозаборную решетку водой, температура которой превышает 50°C. Это может привести к обесцвечиванию и/или деформации.

- 5 Установите воздушный фильтр на место (выполните показанные на иллюстрации действия со 2 по 4 в обратном порядке).
- 6 Установите воздухозаборную решетку на место, выполнив в обратном порядке действия этапа 2 (выполните в обратном порядке действия 5 и 6 на иллюстрации).
- 7 Закройте воздухозаборную решетку, выполнив в обратном порядке действия этапа 1.

Чистка наружных панелей

- Чистку следует производить с помощью мягкой ткани.
- Для удаления трудновыводимых пятен используйте воду или нейтральное моющее средство.

ПРИМЕЧАНИЕ  Не применяйте для чистки грязи бензин, керосин, растворители, абразивные материалы и инсектициды. Это может вызвать обесцвечивание или деформацию корпуса кондиционера.
Не допускайте попадания влаги на корпус внутреннего блока. Это может привести к поражению электротоком или возгоранию.
При промывке створки водой не скребите створку слишком сильно. Это может вызвать отслоение поверхностного уплотнения.
Для очистки воздушного фильтра и внешних панелей кондиционера не используйте воздух и воду теплее 50°C.

Запуск после длительного перерыва в работе

- Произведите следующие операции.
 - Проверьте, нет ли посторонних предметов, препятствующих входу и выходу воздуха. Если есть, уберите их.
 - Проверьте надежность заземления.
 - Не оборван ли где-нибудь провод? При возникновении проблем обратитесь к вашему дилеру.
- Очистите воздушный фильтр и наружные панели кондиционера.
 - По завершении очистки не забудьте поставить фильтр на место.
- Включите размыкатель цепи питания.
 - При подаче питания загорится дисплей пульта управления.
 - Для обеспечения наилучших условий для запуска кондиционера подайте на него питание за 6 часов до запуска.



Перед выключением кондиционера на длительный срок

- Переведите кондиционер в режим ТОЛЬКО ВЕНТИЛЯЦИЯ и дайте ему полдня поработать в этом режиме, чтобы просушить блок.
 - Смотрите руководство по пульту дистанционного управления.
- Отключите питание.
 - Если питание не отключено, некоторые цепи системы находятся под напряжением, даже если она не работает.
 - Дисплей пульта дистанционного управления выключится при перемещении главного выключателя в выключенное положение.
- Очистите воздушный фильтр и внешнюю часть. Не забудьте установить воздушный фильтр на место после очистки. См. раздел «Техническое обслуживание» на странице 4.

Симптомы, не являющиеся нарушением в работе кондиционера

Перечисленные ниже симптомы не являются признаком неисправности кондиционера.

Система не работает

- Система не запускается повторно сразу после нажатия кнопки ВКЛ/ВКЛ.
Если лампа РАБОТА светится, то кондиционер функционирует в нормальном рабочем режиме. Система не возобновляет работу из-за того, что сработали защитные устройства, предохраняющие ее от перегрузки. По прошествии 3 минут кондиционер запустится автоматически.
- Система не запускается немедленно после задания нового значения температуры воздуха.
Система не возобновляет работу из-за того, что сработали защитные устройства, предохраняющие ее от перегрузки. По прошествии 3 минут кондиционер запустится автоматически.
- Система не запускается, а на дисплее высвечивается символ  (ВНЕШНЕЕ УПРАВЛЕНИЕ), который мигает в течение нескольких секунд после нажатия кнопки включения.
Это происходит потому, что система управляется или отключена другим пультом управления с более высоким приоритетом.
Мигание символа означает, что управление с пульта этого внутреннего блока невозможно.
- Система не включается сразу после подачи на нее питания.
Подождите одну минуту, чтобы микропроцессор подготовился к управлению системой.
- Наружный блок остановился.
Это произошло из-за того, что температура в комнате достигла заданной температуры. Блок переключается в режим вентиляции.
"На пульте дистанционного управления появляется символ  (ВНЕШНЕЕ УПРАВЛЕНИЕ), при этом реальный режим работы может отличаться от параметров, заданных на пульте дистанционного управления.
Моделями семейства «мультисплит» микрокомпьютер в зависимости от режима работы других внутренних блоков будет управлять следующим образом.
 - Когда вы начнете задавать параметры работы, другой(ие) внутренний(ие) блок(и) уже будет(ут) работать. Если режим работы этого блока будет отличаться от выбранного вами, внутренний блок в вашей комнате может быть переведен в режим ожидания (вентилятор: остановка; горизонтальная створка: горизонтальное положение).

Ваша комната	Режим работы			
	Другая(ие) комната(ы)			
	Охлаждение	Осушка	Только вентилятор	Нагрев
Охлаждение	P	P	P	O
Осушка	P	P	P	O
Только вентилятор	P	P	P	O
Нагрев	O	O	O	P

P: Ваш блок может работать
O: Ваш блок находится в режиме ожидания

- Если общая холодопроизводительность всех работающих внутренних блоков превысит предел производительности наружного блока, Ваш внутренний блок будет переведен в режим ожидания (вентилятор и горизонтальная створка: в соответствии с заданными параметрами: (только модели, работающие только на охлаждение)).
- Если во время того, как блок в вашей комнате работает в режиме охлаждения, начнет(ут) работать другой(ие) блок(и), блок в вашей комнате может начать работать следующим образом: вентилятор: низкая скорость, горизонтальная створка: горизонтальное положение.
- Скорость вентилятора будет отличаться от заданной. Нажатие кнопки управления скоростью вращения вентилятора не изменит скорость его вращения.
Когда в режиме нагрева температура в комнате достигнет заданного значения, подача нагрузки с наружного блока прекратится и внутренний блок начнет работать только в режиме вентиляции (низкая скорость). В случае системы «мультисплит» внутренний блок будет попеременно включаться и выключаться в режиме вентиляции (низкая скорость).
Такая схема реализована во избежание прямой подачи холодного воздуха на присутствующих в комнате.

Направление воздушного потока не соответствует указанному

- Реальное направление воздушного потока не соответствует отображаемому на пульте дистанционного управления.
- Режим автоматического изменения направления воздушного потока не работает.

Смотрите руководство по пульту дистанционного управления.

Из блока выходит белый туман

- Это может происходить во время работы в режиме охлаждения при высокой влажности воздуха (в помещении, загрязненном жировыми каплями или частицами пыли).
Если внутренние поверхности кондиционера сильно загрязнены, распределение температуры воздуха в помещении становится неравномерным. Необходимо очистить внутренний блок изнутри. За подробностями о проведении этой операции обратитесь к вашему дилеру. Процедура очистки требует участия квалифицированных специалистов сервисной службы.
- Это может иметь место при переключении системы в РЕЖИМ НАГРЕВА после РЕЖИМА РАЗМОРАЖИВАНИЯ.
Влага, образующаяся в режиме размораживания, превращается в пар и выходит из блока.

Шумы, издаваемые кондиционером

- После запуска блока слышен звенящий звук.
Этот звук возникает в результате работы регулятора температуры. Примерно через минуту он утихнет.
- Непрерывное слабое «шипение» — обычный звук, издаваемый кондиционером при работе в РЕЖИМАХ ОХЛАЖДЕНИЯ и РАЗМОРАЖИВАНИЯ.
Этот звук издается газообразным хладагентом, циркулирующим по трубопроводам наружного и внутреннего блоков.

- Шипящий звук может также сопровождать включение и выключение кондиционера либо начало и конец работы в РЕЖИМЕ РАЗМОРАЖИВАНИЯ. Этот звук связан с началом или окончанием движения потока хладагента по трубопроводам.
- Продолжительный тихий шипящий звук слышен при работе системы в РЕЖИМЕ ОХЛАЖДЕНИЯ или после остановки. Это шум возникает от работы насоса при откачке конденсата.
- Сразу после включения или выключения кондиционера слышно «щелканье». Причиной этого шума является небольшое сжатие или расширение пластикового корпуса кондиционера при изменении температуры.

Из блоков выдувается пыль

- Это может происходить, когда кондиционер запускается после длительного перерыва в работе. Скопившаяся внутри блоков пыль выдувается воздушным потоком.

Кондиционер издает посторонние запахи

- В кондиционере накапливаются запахи мебели, табачного дыма и т.п.; затем эти запахи попадают в помещение вместе с воздушным потоком.

На жидкокристаллическом дисплее пульта управления появляется символ "88"

- Он может появиться сразу же после включения питания. Это является свидетельством нормального состояния пульта дистанционного управления. Индикация исчезнет через некоторое время.

Возможные неисправности и способы их устранения

В случае обнаружения сбоев в работе системы предпримите указанные ниже меры и обратитесь к дилеру.

Ремонт системы должен производиться только квалифицированными специалистами сервисной службы.



ПРЕДУПРЕЖДЕНИЕ

При появлении необычных симптомов в работе кондиционера (запах гари и т.п.) отсоедините шнур питания от розетки и обратитесь к вашему дилеру.

Продолжение эксплуатации при таких обстоятельствах может привести к поломке системы, поражению электрическим током и возгоранию.

- При частом срабатывании защитных устройств (автоматов защиты, датчиков утечки на земле, плавких предохранителей) или поломке тумблера включения/выключения. Ваши действия: Отключите питание системы.
- Если вода вытекает из блока. Ваши действия: Остановите систему.
- На дисплее появляется символ "👁️" (ДИАГНОСТИКА), "UNIT No.", лампа РАБОТА мигает и высвечивается КОД НЕИСПРАВНОСТИ. Ваши действия: Обратитесь к своему дилеру и сообщите ему о показаниях дисплея.

Если после выполнения перечисленных выше действий система по-прежнему не работает или работает неверно, произведите проверку, выполнив следующие операции.

Система не работает совсем.

- Проверьте, имеется ли напряжение в сети. Подождите, пока не возобновится подача электропитания. Если сбой в подаче питания произошел в процессе работы кондиционера, он запустится заново автоматически, как только восстановится подача напряжения.
- Проверьте, не перегорел ли предохранитель или не сработал ли автоматический размыкатель цепи. Замените предохранитель или включите размыкатель.

Система прекратила работу

- Проверьте, не заблокированы ли посторонними предметами отверстия блоков, служащие для забора и выброса воздуха. Уберите посторонние предметы и обеспечьте свободную циркуляцию воздуха.
- Проверьте, не засорился ли воздушный фильтр. Чистка фильтра должна производиться квалифицированным специалистом сервисной службы.

Система работает, но охлаждение или нагрев недостаточны

- Если заблокированы посторонними предметами отверстия блоков, служащие для забора и выброса воздуха. Уберите посторонние предметы и обеспечьте свободную циркуляцию воздуха.
- Если засорился воздушный фильтр. Чистка фильтра должна производиться квалифицированным специалистом сервисной службы.
- Если температура установлена неправильно. (Смотрите руководство по пульту дистанционного управления)
- Если кнопка управления СКОРОСТЬЮ ВЕНТИЛЯТОРА установлена в положение НИЗКАЯ СКОРОСТЬ. (Смотрите руководство по пульту дистанционного управления)
- Если угол отклонения воздушного потока установлен неправильно. (Смотрите руководство по пульту дистанционного управления)
- Если окна или двери открыты. Закройте окна и двери, чтобы исключить попадание воздушных масс извне.
- В комнату проникают прямые солнечные лучи (режим охлаждения). Занавесьте окна.
- Проверьте, не слишком ли много в помещении людей. Эффект охлаждения уменьшается, так как тепловая нагрузка резко повышается.
- Если в комнате находятся мощные источники тепла (режим охлаждения). Эффект охлаждения уменьшается, так как тепловая нагрузка резко повышается.

Утилизация

Демонтаж блока, удаление холодильного агента, масла и других частей должны проводиться в соответствии с местным и общегосударственным законодательством.

Только для блоков FBQ35~140, FCQ35~140, FCQH71~140, и FDQ125.



Ваше изделие для кондиционирования воздуха помечено этим символом. Это значит, что электрические и электронные изделия не следует смешивать с несортированным бытовым мусором.

Не пытайтесь демонтировать систему самостоятельно: демонтаж системы кондиционирования воздуха, удаление холодильного агента, масла и других частей должны проводиться квалифицированным монтажником в соответствии с местным и общегосударственным законодательством.

Кондиционеры необходимо сдавать на специальную перерабатывающую станцию для утилизации, переработки и вторичного использования. Обеспечивая надлежащую утилизацию настоящего изделия, вы способствуете предотвращению наступления возможных негативных последствий для окружающей среды и здоровья людей. За более подробной информацией обращайтесь к монтажнику или в местные компетентные органы.

Батареи необходимо извлечь из пульта дистанционного управления и утилизировать отдельно в соответствии с местным и общегосударственным законодательством.



4PW46843-1 000000C

Copyright © Daikin

DAIKIN EUROPE N.V.

Zandvoordestraat 300, B-8400 Oostende, Belgium

4PW46843-1