

SHARP®

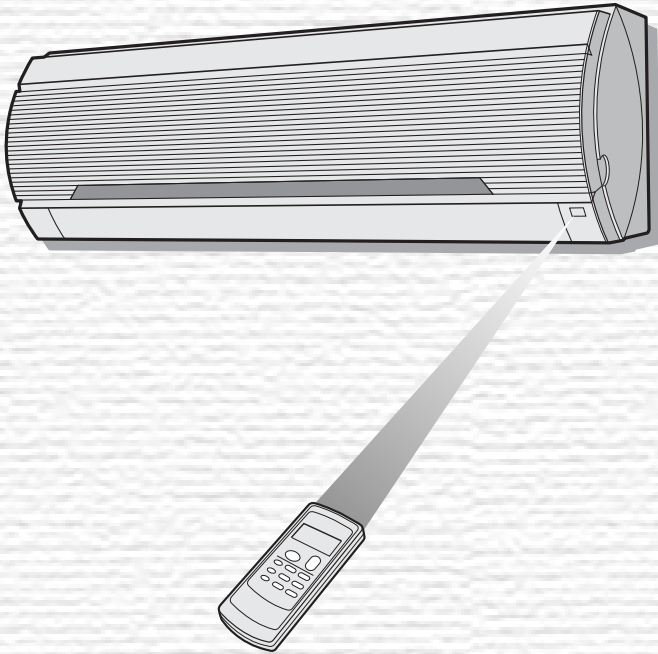

Plasmacluster

MODELS
AY-AP18CE
AY-AP24CE
AH-AP18CE
AH-AP24CE



INDOOR UNIT
ZIMMERGERÄT
UNIT INTERIEURE
UNIDAD INTERIOR
UNITA' INTERNA
UNIDADE INTERIOR
ΕΣΩΤΕΡΙΚΗ ΣΥΣΚΕΥΗ
BINNEN-UNIT
İÇ ÜNİTE
ВНУТРЕННИЙ БЛОК

AY-AP18CE
AY-AP24CE
AH-AP18CE
AH-AP24CE

OUTDOOR UNIT
AUSSENGERÄT
UNIT EXTERIEURE
UNIDAD EXTERIOR
UNITA' ESTERNA
UNIDADE EXTERIOR
ΕΞΩΤΕΡΙΚΗ ΣΥΣΚΕΥΗ
BUITEN-UNIT
DIŞ ÜNİTE
НАРУЖНИЙ БЛОК

AE-A18CE
AE-A24CE
AU-A18CE
AU-A24CE

香港電器安全規格
(國際電工委員會規格適合)

SPLIT TYPE
ROOM AIR CONDITIONER
ZWEIFELIGES
KLIMAGERÄT

CLIMATISEUR INDIVIDUEL
EN DEUX PARTIES

ACONDICIONADOR DE AIRE
DE DOBLE SERVICIO

CONDIZIONATORE D'ARIA
DA CAMERA TIPO SPLIT

AR CONDICIONADO
DE DUAS UNIDADES

ΑΙΡΚΟΝΤΙΣΙΟΝ ΔΩΜΑΤΙΟΥ
ΤΥΠΟΥ SPLIT

SPLIT-AIRCONDITIONER

SPLIT KLİMA

КОМНАТНЫЙ КОНДИЦИОНЕР
ДВУБЛОЧНОГО ТИПА

OPERATION MANUAL

BEDIENUNGSANLEITUNG

NOTICE D'UTILISATION

MANUAL DE INSTRUCCIONES

MANUALE DI ISTRUZIONE

MANUAL DE INSTRUÇÕES

ΕΓΧΕΙΡΙΔΙΟ ΛΕΙΤΟΥΡΓΙΑΣ

GEBRUIKSAANWIJZING

KULLANMA KILAVUZU

РУКОВОДСТВО ПО ЭКСПЛУАТАЦИИ

ENGLISH

DEUTSCH

FRANÇAIS

ESPAÑOL

ITALIANO

PORTUGUÊS

ΕΛΛΗΝΙΚΑ

NEDERLANDS

TÜRKÇE

РУССКИЙ



Спасибо за покупку кондиционера воздуха фирмы SHARP. Перед тем, как начать эксплуатацию кондиционера, внимательно прочтите данное руководство.

СОДЕРЖАНИЕ

• МЕРЫ ПРЕДОСТОРОЖНОСТИ	R-1	• РАБОТА ПЛАЗМЕННОЙ	
• ДОПОЛНИТЕЛЬНЫЕ ЗАМЕЧАНИЯ ПО		ГРУППЫ	R-11
ЭКСПЛУАТАЦИИ	R-3	• ТАЙМЕР ОТКЛЮЧЕНИЯ	
• СОВЕТЫ ПО ЭКОНОМИИ ЭНЕРГИИ	R-3	ЧЕРЕЗ ЧАС	R-11
• НАЗВАНИЯ ЧАСТЕЙ	R-4	• РАБОТА С ТАЙМЕРОМ	R-12
• ИСПОЛЬЗОВАНИЕ ПУЛЬТА		• ДОПОЛНИТЕЛЬНЫЙ РЕЖИМ	R-14
ДИСТАНЦИОННОГО УПРАВЛЕНИЯ	R-6	• ОБСЛУЖИВАНИЕ	R-14
• СОВЕТЫ ПО РАБОТЕ ПЛАЗМЕННОЙ		• НАБОР ДОПОЛНИТЕЛЬНЫХ	
ГРУППЫ	R-7	ИЗДЕЛИЙ	R-15
• ОСНОВНАЯ РАБОТА	R-8	• ПЕРЕД ТЕМ, КАК ВЫЗВАТЬ	
• РЕГУЛИРОВКА НАПРАВЛЕНИЯ		СЕРВИС	R-16
ПОТОКА ВОЗДУХА	R-10		

МЕРЫ ПРЕДОСТОРОЖНОСТИ

ПРЕДУПРЕЖДЕНИЯ КАСАЮЩИЕСЯ ИСПОЛЬЗОВАНИЯ

- 1 Не тяните за шнур питания и не деформируйте его. Растяжение шнура питания и неправильное обращение с ним может вызвать повреждение аппарата или поражение электрическим током.
- 2 Будьте осторожны и не располагайте своё тело в непосредственной близости к отверстию выхода воздуха на продолжительное время. Это может отрицательно влиять на состояние Вашего здоровья.
- 3 Во время использования кондиционера для младенцев, детей, престарелых, больных или инвалидов, проверьте, чтобы температура в комнате соответствовала температуре, подходящей для находящихся в комнате данных категорий людей.
- 4 Никогда не вставляйте посторонние предметы в аппарат. Попадание посторонних предметов может вызвать травматизм, так как внутренние вентиляторы вращаются с очень большой скоростью.
- 5 Необходимо заземлить кондиционер соответствующим способом. Запрещается подсоединять кабель заземления к газовым или водопроводным трубам, громоотводам или телефонным кабелям заземления. Неправильное заземление может вызвать поражение электрическим током.
- 6 Если с кондиционером что-либо не в порядке, (запах горения, например), незамедлительно остановите работу кондиционера и выключите рубильник.
- 7 Соблюдайте местные правила и предписания, касающиеся подключения кабеля питания. Неправильное подсоединения кабеля питания может вызвать перегрев кабеля, розетки или вилки, что может привести к возгоранию.
- 8 При замене кабеля используйте исключительно кабель питания, указанный производителем. Замена должна производиться квалифицированным специалистом или представителем сервисного обслуживания.

ПРЕДУПРЕЖДЕНИЯ КАСАЮЩИЕСЯ УСТАНОВКИ / ПЕРЕМЕЩЕНИЯ / РЕМОНТА

- Не пытайтесь самостоятельно устанавливать, перемещать или ремонтировать аппарат. Неправильно проводимые работы могут вызвать поражение электрическим током, утечку воды, возгорание и т. д. Проконсультируйтесь у своего дилера или вызовите специалиста по сервисному обслуживанию для проведения установки/перемещения/ремонта аппарата.

 АЯ46	ИНФОРМАЦИЯ О СЕРТИФИКАЦИИ ПРОДУКЦИИ	
	КОНДИЦИОНЕР РАЗДЕЛЬНЫЙ КОМНАТНЫЙ МОДЕЛЬ АУ-АР18СЕ/АЕ-А18СЕ ШАРП АУ-АР24СЕ/АЕ-А24СЕ	
сертифицирована Компанией РОСТЕСТ - МОСКВА, официальным представителем ГОССТАНДАРТА России		
Модель	АУ-АР18СЕ/АЕ-А18СЕ ШАРП АУ-АР24СЕ/АЕ-А24СЕ	по безопасности - ГОСТ Р МЭК 335-1-94 по ЭМС - ГОСТ 23511-79, ГОСТ Р 50033-92
нормативных документов:	соответствует требованиям	

МЕРЫ ПРЕДОСТОРОЖНОСТИ

ПРЕДОСТОРОЖНОСТИ КАСАЮЩИЕСЯ ЭКСПЛУАТАЦИИ

- 1** Периодически открывайте окно или дверь для проветривания помещения, особенно во время использования газового оборудования. Недостаточное проветривание может вызвать нехватку кислорода.
- 2** Не нажимайте на кнопки мокрыми руками. Это может вызвать поражение электрическим током.
- 3** Для безопасности, выключите рубильник, если кондиционер не используется в течение длительного промежутка времени.
- 4** Периодически проверяйте внешнюю крепёжную полку на износ и прочность установки.
- 5** Не кладите посторонние предметы на внешний аппарат и не наступайте на него. Предмет, положенный на него, или стоящий на нём человек могут упасть и вызвать телесные повреждения.
- 6** Настоящий аппарат предназначен для использования в жилых помещениях или офисах. Не используйте его в сараях для разведения домашних животных или в теплицах для выращивания растений.
- 7** Не ставьте сосуд с водой на аппарат. Если вода проникнет внутрь аппарата, это может повредить электрическую изоляцию и вызвать короткое замыкание.
- 8** Не закрывайте отверстия входа и выхода воздуха аппарата. Это может привести к снижению производительности или вызвать повреждения.
- 9** Перед тем, как приступить к техническому обслуживанию, удостоверьтесь в том, что аппарат не работает и рубильник выключен. Вентилятор внутри аппарата вращается и может Вас поранить.
- 10** Не разбрызгивайте и не лейте воду непосредственно на аппарат. Вода может вызвать поражение электрическим током или повреждение оборудования.
- 11** Данное устройство не предназначено для эксплуатации его детьми или инвалидами без постороннего наблюдения.
Необходимо следить за детьми, чтобы они не играли с аппаратом.

ПРЕДОСТОРОЖНОСТИ КАСАЮЩИЕСЯ РАЗМЕЩЕНИЯ АППАРАТА

- Убедитесь, что кондиционер подключен к источнику питания, имеющего соответствующее напряжение и частоту.
Использование источника питания с несоответствующими параметрами напряжения и частоты может вызвать повреждение устройства и возможное возгорание.
- Не устанавливайте аппарат в местах возможной утечки воспламеняющихся газов. Это может вызвать возгорание.
Устанавливайте аппарат в местах с минимальным содержанием пыли, паров и жидкостей в воздухе.
- Приготовьте дренажный шланг, чтобы обеспечить правильный отвод воды. Недостаточный отвод воды может привести к повышению влажности в комнате, порчи мебели и т. д.
- Проверьте, чтобы были установлены рубильник и электрический предохранитель на случай утечки воды, в зависимости от места установки, во избежание поражения электрическим током.

ДОПОЛНИТЕЛЬНЫЕ ЗАМЕЧАНИЯ ПО ЭКСПЛУАТАЦИИ

ТЕМПЕРАТУРНЫЙ РЕЖИМ ЭКСПЛУАТАЦИИ

		ТЕМП. В ПОМЕЩЕНИИ	ТЕМП. НА УЛИЦЕ
ОХЛАЖДЕНИЕ	верхний предел	32°C С.С. 23°C М.С.	43°C С.С. -
	нижний предел	21°C С.С. 15°C М.С.	21°C С.С. -
ОБОГРЕВАНИЕ <small>(только AY-AP18CE/ AY-AP24CE)</small>	верхний предел	27°C С.С. -	24°C С.С. 18°C М.С.
	нижний предел	20°C С.С. -	-8,5°C С.С. -9,5°C М.С.

С.С. = Сухой сосуд М.С. = Мокрый сосуд

- Встроенное защитное приспособление может предохранить аппарат при эксплуатации его вне указанного температурного режима.
- Конденсация может образовываться на отверстиях выхода воздуха, если аппарат постоянно работает в режиме ОХЛАЖДЕНИЯ или СУШКИ при влажности воздуха более 80%.

ЕСЛИ ОТКЛЮЧАЕТСЯ ПОДАЧА ЭЛЕКТРИЧЕСТВА

Данный кондиционер воздуха имеет функцию запоминания установок в случае отключения подачи электричества. После возобновления подачи электричества, аппарат автоматически включится в том же установленном режиме, что и до отключения подачи электричества, кроме установок таймера. Если таймер был запрограммирован до отключения электричества, то его установки необходимо запрограммировать снова, после возобновления подачи электричества.

ПРИМЕЧАНИЯ К МОДЕЛЯМ AY-AP18CE/AY-AP24CE

ФУНКЦИЯ ПРЕДВАРИТЕЛЬНОГО ОБОГРЕВАНИЯ

В режиме ОБОГРЕВАНИЯ, внутренний вентилятор может не начать вращаться в течение от двух до пяти минут после включения аппарата, чтобы не допустить нагнетания холодного воздуха.

ФУНКЦИЯ РАЗМОРАЖИВАНИЯ

- Если на теплообменнике внешнего аппарата образуется лёд, в режиме ОБОГРЕВАНИЯ, автоматический размораживатель подаёт тепло в течение пяти - десяти минут, чтобы удалить лёд. Во время размораживания внешние и внутренние вентиляторы отключаются.
- После завершения размораживания, аппарат автоматически возобновляет работу в режиме ОБОГРЕВАНИЯ.

ТЕПЛОВАЯ ЭФФЕКТИВНОСТЬ

- Данный аппарат имеет тепловой насос, который поглощает тепло из воздуха вне помещения и направляет его в комнату. Поэтому температура на улице значительно влияет на теплопроизводительность.
- Если теплопроизводительность уменьшается из-за низкой температуры на улице, пользуйтесь дополнительным отопительным прибором.
- На нагревание и обогревание всего помещения требуется время из-за вынужденной системы циркуляции воздуха.

СОВЕТЫ ПО ЭКОНОМИИ ЭНЕРГИИ

Ниже приводятся некоторые простые способы экономии энергии при использовании Вашего кондиционера воздуха.

УСТАНОВИТЕ ПРАВИЛЬНУЮ ТЕМПЕРАТУРУ

- Установка термостата на 1°C выше желаемой температуры в режиме ОХЛАЖДЕНИЯ (и на 2°C ниже в режиме ОБОГРЕВАНИЯ для моделей AY-AP18CE/AY-AP24CE) обеспечит экономию примерно 10% потребляемой энергии.
- Установка температуры ниже необходимого в режиме охлаждения и выше необходимого в режиме обогрева приводит к увеличению потребления энергии.

ПРИКРЫВАЙТЕ ОТ ПОПАДАНИЯ ПРЯМЫХ СОЛНЕЧНЫХ ЛУЧЕЙ И ПРЕДОХРАНЯЙТЕ ОТ СКВОЗНЯКОВ

- Блокирование попадания прямых солнечных лучей в режиме охлаждения уменьшит потребление энергии.
- Закройте двери и окна при эксплуатации в режиме охлаждения (и обогрева для моделей AY-AP18CE/AY-AP24CE).

УСТАНОВИТЕ СООТВЕТСТВУЮЩЕЕ НАПРАВЛЕНИЕ ПОТОКА ВОЗДУХА ДЛЯ ДОСТИЖЕНИЯ ОПТИМАЛЬНОЙ ЦИРКУЛЯЦИИ ВОЗДУХА

ДЕРЖИТЕ ФИЛЬТР В ЧИСТОТЕ ДЛЯ ОБЕСПЕЧЕНИЯ НАИБОЛЕЕ ЭФФЕКТИВНОЙ РАБОТЫ

ПОЛНОСТЬЮ ИСПОЛЬЗУЙТЕ ОТКЛЮЧАЮЩУЮ ФУНКЦИЮ ТАЙМЕРА





ОТСОЕДИНИТЕ ШНУР ПИТАНИЯ, ЕСЛИ АППАРАТ НЕ ЭКСПЛУАТИРУЕТСЯ В ТЕЧЕНИЕ ПРОДОЛЖИТЕЛЬНОГО ПЕРИОДА ВРЕМЕНИ

- Внутренний аппарат потребляет незначительное количество энергии, даже если он не работает.

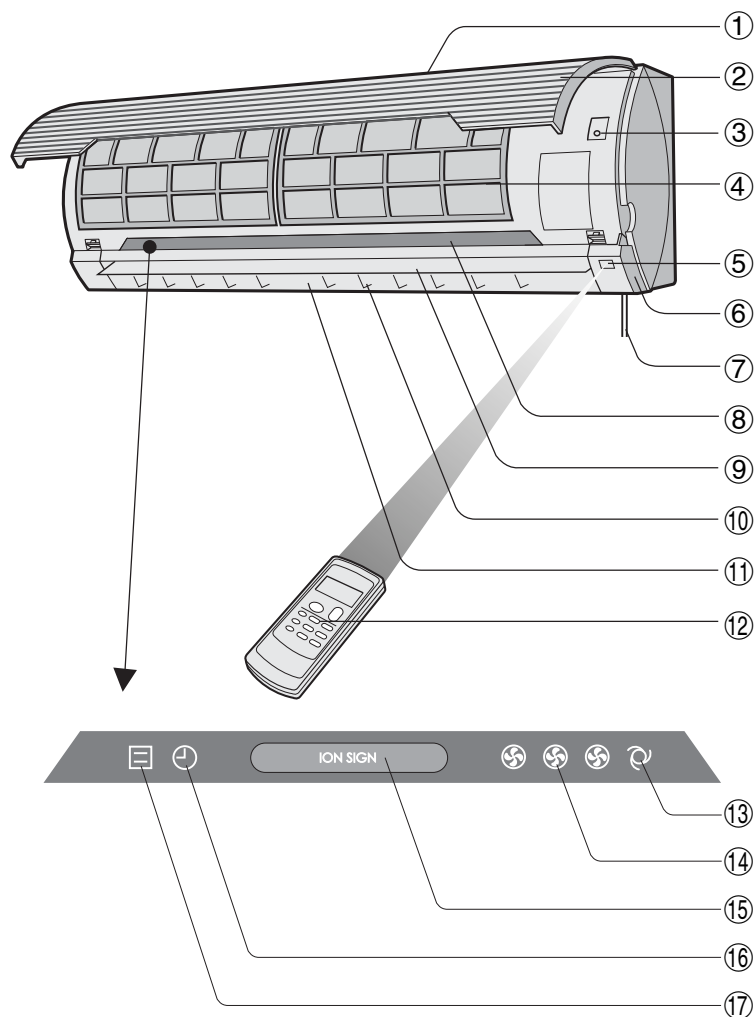
НАЗВАНИЯ ЧАСТЕЙ

ВНУТРЕННИЙ БЛОК



- ① Вход (воздуха)
- ② Открытая панель
- ③ Кнопка ДОП. (AUX.)
- ④ Фильтры воздуха
- ⑤ Окно ресивера
- ⑥ Блок жалюзи
Откройте, чтобы вычистить внутреннюю часть кондиционера воздуха.
- ⑦ Шнур питания
(только для AY-AP18CE/ AH-AP18CE)
- ⑧ Панель индикаторов
- ⑨ Рычаги вертикальной регулировки
- ⑩ Рычаги горизонтальной регулировки
- ⑪ Выход (воздуха)
- ⑫ Пульт дистанционного управления
- ⑬ Лампа АВТО СКОРОСТИ ВЕНТИЛЯТОРА (зелёная )
- ⑭ Лампа СКОРОСТИ ВЕНТИЛЯТОРА (зелёная )
- ⑮ Лампа ПЛАЗМЕННОЙ ГРУППЫ (голубая, зелёная)
- ⑯ Лампа ТАЙМЕРА (оранжевая )
- ⑰ Лампа РАБОТЫ (красная )

ВНЕШНИЙ БЛОК

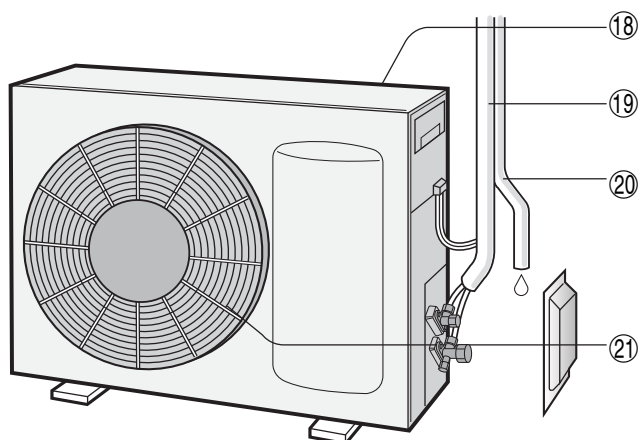

- ⑱ Вход (воздуха)
- ⑲ Охлаждающая трубка и соединительный шнур
- ⑳ Дренажный шланг
- ㉑ Выход (воздуха)

ПРИМЕЧАНИЕ: В действительности аппараты могут немного отличаться от представленных выше.

ПУЛЬТ ДИСТАНЦИОННОГО УПРАВЛЕНИЯ

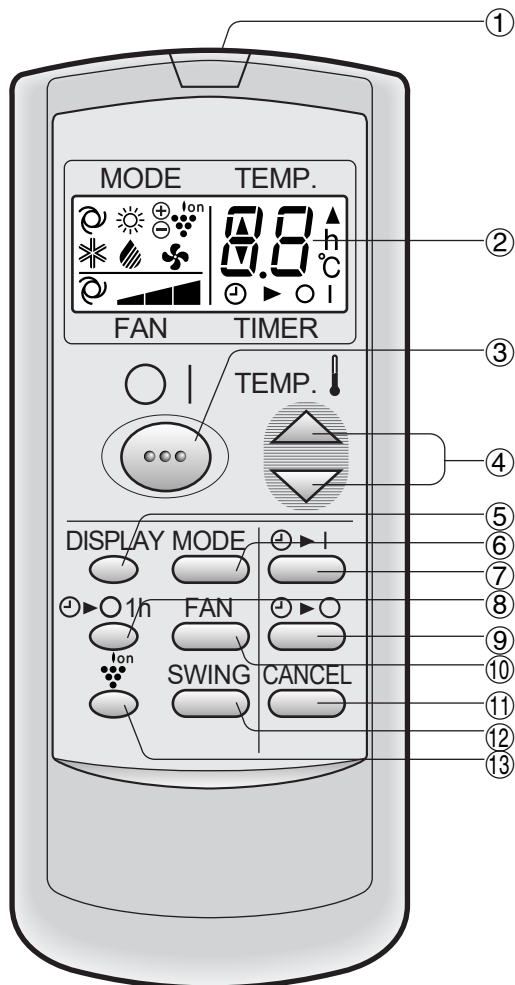

- ① ТРАНСМИТТЕР
- ② ДИСПЛЕЙ (Дисплей на жидких кристаллах)
- ③ Кнопка ВКЛЮЧЕНИЯ/ВЫКЛЮЧЕНИЯ (ON/OFF)
- ④ Кнопка ТЕРМОСТАТА (THERMO.)
- ⑤ Кнопка ДИСПЛЕЯ (DISPLAY)
- ⑥ Кнопка РЕЖИМА (MODE)
- ⑦ Кнопка ТАЙМЕРА ВКЛЮЧЕНИЯ (TIMER ON) (для установки таймера)
- ⑧ Кнопка ТАЙМЕРА НА ОТКЛЮЧЕНИЕ ЧЕРЕЗ ЧАС (ONE-HOUR OFF TIMER)
- ⑨ Кнопка ТАЙМЕРА ВЫКЛЮЧЕНИЯ (TIMER OFF) (для установки таймера)
- ⑩ Кнопка ВЕНТИЛЯТОРА (FAN)
- ⑪ Кнопка ОТМЕНЫ ФУНКЦИИ ТАЙМЕРА
- ⑫ Кнопка ПОВОРОТЫ ЖАЛЮЗИ (SWING)
- ⑬ Кнопка ПЛАЗМЕННОЙ ГРУППЫ

(Символ режима обогрева ☀ имеет только на моделях AY-AP18CE/AY-AP24CE)

ДИСПЛЕЙ НА Ж. К. ПУЛЬТА ДИСТАНЦИОННОГО УПРАВЛЕНИЯ

⑭ СИМВОЛЫ РЕЖИМОВ

- ☼ : АВТО ✱ : ОХЛАЖДЕНИЕ
- ☀ : ОБОГРЕВАНИЕ 🌀 : СУШКА
(только для AY-AP18CE/AY-AP24CE)
- 🌀 : ТОЛЬКО ДЛЯ ВЕНТИЛЯТОРА

⑮ СИМВОЛЫ СКОРОСТИ ВРАЩЕНИЯ ВЕНТИЛЯТОРОВ

- 🌀 : АВТО 📊 : Установка в ручном режиме

⑯ СИМВОЛ ПЛАЗМЕННОЙ ГРУППЫ

⑰ ИНДИКАТОР ФИНАЛЬНОГО ОТСЧЁТА ТЕМПЕРАТУРЫ И ТАЙМЕРА

⑱ СИМВОЛ ПЕРЕДАЧИ

⑲ ИНДИКАТОР ТАЙМЕРА ВКЛ./ВЫКЛ.

Показывает установку таймера включения или выключения.

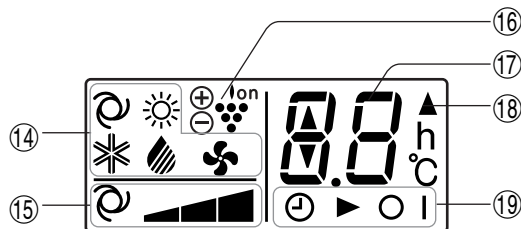

(Символ режима ☀ обогрева имеет только на моделях AY-AP18CE/AY-AP24CE)

ИСПОЛЬЗОВАНИЕ ПУЛЬТА ДИСТАНЦИОННОГО УПРАВЛЕНИЯ

УСТАНОВКА БАТАРЕЕК Используйте две батарейки типа AAA (R03).

- 1 Откройте крышку отсека для батареек на тыльной стороне пульта дистанционного управления.
- 2 Вставьте батарейки в отсек \oplus и \ominus соблюдая полярность.
 - Если батарейки установлены правильно, на дисплее появятся линии.
- 3 Закройте крышку отсека для батареек.

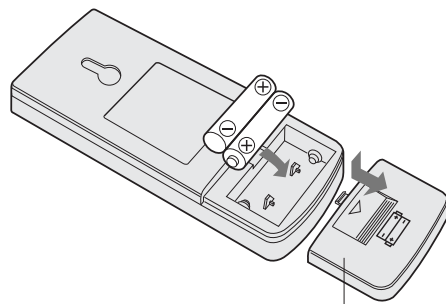

Крышка батареек

ПРИМЕЧАНИЯ:

- Срок эксплуатации батареек примерно 1 год при нормальном использовании.
- При замене батареек необходимо всегда заменять обе батарейки и использовать батарейки одинакового типа.
- Если пульт дистанционного управления нормально не функционирует после того, как были заменены батарейки, выньте их и снова установите через 30 секунд.
- Если Вы в течение длительного промежутка времени не будете пользоваться аппаратом, выньте батарейки из пульта дистанционного управления.

КАК ПОЛЬЗОВАТЬСЯ ПУЛЬТОМ ДИСТАНЦИОННОГО УПРАВЛЕНИЯ

Направьте пульт дистанционного управления на окошко приёма сигнала на аппарате и нажмите нужную Вам кнопку. Аппарат подаёт звуковой сигнал, когда он принимает сигнал поданной Вами команды.

- Проверьте, чтобы между пультом дистанционного управления и аппаратом не находилась занавеска или какой-либо другой посторонний предмет.
- Пульт дистанционного управления может посылать сигналы с расстояния до 7 метров.

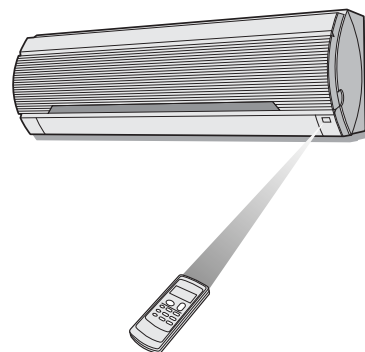

ВНИМАНИЕ

- Не допускайте попадания прямых солнечных лучей на окошко приёма сигнала, так как это может негативно влиять на работу пульта дистанционного управления. Если на окошко приёма сигнала попадает прямой солнечный свет, задёрните занавеску и предотвратите попадание лучей на окошко.
- Использование неоновых ламп в комнате также может негативно влиять на передачу сигнала с пульта дистанционного управления.
- Данный аппарат может также подвергаться воздействию пультов дистанционного управления телевизора, видеомэгафона или другой аппаратуры, используемой в данном помещении.
- Не оставляйте пульт дистанционного управления там, где на него падает прямой солнечный свет или вблизи источников тепла. Также предохраняйте аппарат и пульт дистанционного управления от воздействия влаги и механических повреждений, так как это может вызвать их поломку или потерю цвета.

СОВЕТЫ ПО РАБОТЕ ПЛАЗМЕННОЙ ГРУППЫ

Ионизатор, находящийся внутри кондиционера воздуха будет выпускать ионные группы, которые являются общей массой положительных и отрицательных ионов, в комнату.

Ионные группы устраняют взвешенные в воздухе грибки плесени и дезодорируют/разлагают молекулы, вызывающие запах.

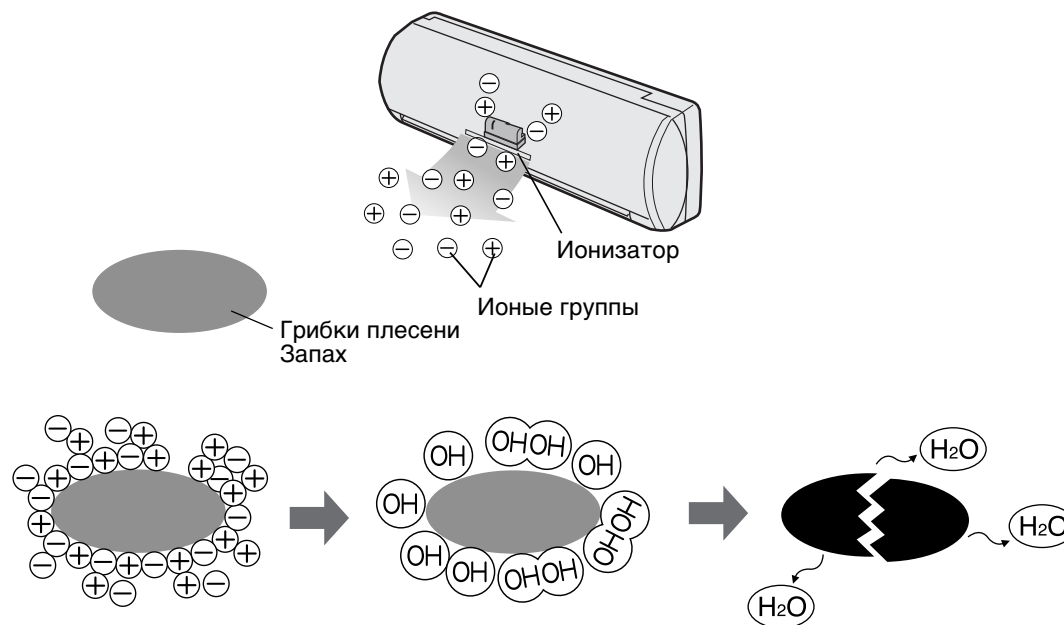

Устраняет, дезодорирует, разлагает

РАБОТА ПО ОЧИСТКЕ ВОЗДУХА

Ионные группы, выпускаемые в воздух, очищают воздух в Вашей комнате.

РАБОТА ПО ОСВЕЖЕНИЮ

Отрицательные ионные группы, которые также имеются в обычной окружающей среде, будут выпускаться в воздух Вашей комнаты в увеличенном количестве, что будет способствовать Вашему физическому и умственному освежению.

Смотрите страницу 11 для получения информации о работе.

ОСНОВНАЯ РАБОТА

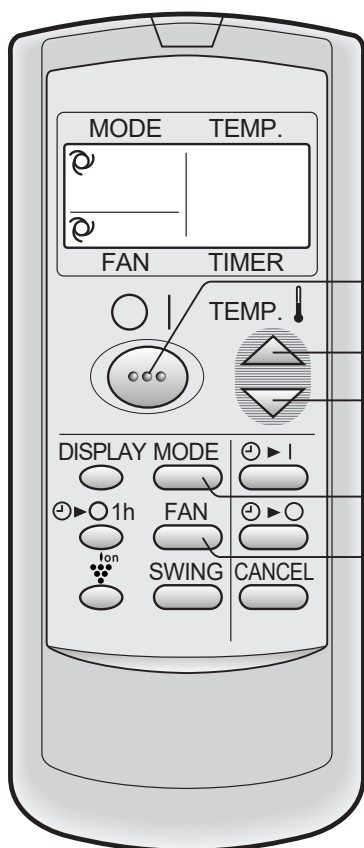

1 Нажмите кнопку РЕЖИМ и выберите режим работы.



(ОБОГРЕВАНИЕ только для моделей АУ-АР18СЕ/АУ-АР24СЕ)

2 Нажмите кнопку ВКЛ./ВЫКЛ., чтобы начать работу.

- На аппарате загорится красная лампа РАБОТА ().

3 Нажмите кнопку THERMO. и установите нужную температуру.

РЕЖИМ АВТО/СУХОЙ

Температура может быть изменена в 1°C интервалах между 2°C выше и 2°C ниже величины температуры, автоматически определяемой кондиционером воздуха.



РЕЖИМ ОХЛАЖДЕНИЯ (ОБОГРЕВАНИЯ для АУ-АР18СЕ/АУ-АР24СЕ)

Температурная величина может быть установлена в пределах между 18 и 32°C.



РЕЖИМ ТОЛЬКО ВЕНТИЛЯТОР

Установка температуры не может быть осуществлена.



4 Нажмите кнопку ВЕНТИЛЯТОРА и установите желаемую скорость вращения вентилятора.



- В режиме СУШКИ скорость вращения вентилятора заранее установлена на АВТО и её нельзя изменить.
- В режиме ТОЛЬКО ВЕНТИЛЯТОР, скорость вентилятора нельзя установить на АВТО.

5 Для того, чтобы выключить аппарат, снова нажмите кнопку ВКЛ./ВЫКЛ..

- На аппарате погаснет красная лампа РАБОТЫ ().

СОВЕТЫ КАСАЮЩИЕСЯ РЕЖИМА АВТО

В режиме АВТО установки температуры и режим выбираются автоматически в соответствии с температурой воздуха в помещении и на улице, когда включается аппарат.

Режимы и установки температуры для моделей АН-АР18СЕ/АН-АР24СЕ

Комнатная температура во время начала работы	Автоматическая работа	
	Режим	Установка термостата
Ниже 24°C	СУШКА	Комнатная темп. во время начала работы
24°C-26°C	ОХЛАЖДЕНИЕ	24°C
26°C-28°C	ОХЛАЖДЕНИЕ	25°C
Выше 28°C	ОХЛАЖДЕНИЕ	26°C

Режимы и установки температуры для моделей АУ-АР18СЕ/АУ-АР24СЕ

Комнатная температура во время начала работы	Автоматическая работа	
	Режим	Установка термостата
Ниже 21°C	ОБОГРЕВАНИЕ	23°C
21°C-24°C	СУШКА	Комнатная темп. во время начала работы
24°C-26°C	ОХЛАЖДЕНИЕ	24°C
26°C-28°C	ОХЛАЖДЕНИЕ	25°C
Выше 28°C	ОХЛАЖДЕНИЕ	26°C

СОВЕТЫ ПО РАБОТЕ ЛАМПЫ СКОРОСТИ ВЕНТИЛЯТОРА

Во время работы, лампа СКОРОСТИ ВЕНТИЛЯТОРА загорается на трёх уровнях (2 уровня для режима СУШКИ) на панели индикаторов аппарата и показывает скорость вентилятора.

Если скорость вентилятора установлена на АВТО



Если скорость вентилятора установлена на ручной режим

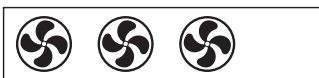

Мягкая скорость

Низкая скорость

Высокая скорость

Лампа АВТО СКОРОСТИ ВЕНТИЛЯТОРА загорается.

Для того, чтобы выключить лампу СКОРОСТИ ВЕНТИЛЯТОРА, нажмите кнопку ДИСПЛЕЯ. Лампа ПЛАЗМЕННАЯ ГРУППА также отключится.

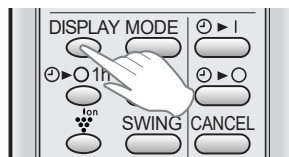

РЕГУЛИРОВКА НАПРАВЛЕНИЯ ПОТОКА ВОЗДУХА

ВЕРТИКАЛЬНОЕ НАПРАВЛЕНИЕ ПОТОКА ВОЗДУХА

Направление потока воздуха автоматически предустанавливается в каждом режиме для достижения оптимального удобства, как показано ниже:

Режим ОХЛАЖДЕНИЯ и СУШКИ	Горизонтальный поток воздуха
Режим ТОЛЬКО ВЕНТИЛЯТОР (и ОБОГРЕВ для АУ-АР18СЕ/АУ-АР24СЕ)	Диагональный поток воздуха

КАК ОТРЕГУЛИРОВАТЬ НАПРАВЛЕНИЕ ПОТОКА ВОЗДУХА

Нажмите кнопку **ПОВОРОТЫ ЖАЛЮЗИ** на пульте дистанционного управления один раз.

- Жалюзи вертикальной регулировки будут постоянно изменять угол подачи воздуха.

Нажмите кнопку **ПОВОРОТЫ ЖАЛЮЗИ** снова, когда жалюзи вертикальной регулировки находятся в нужном положении.

- Жалюзи перестанут двигаться в параметрах, указанных на диаграмме.
- Отрегулированное положение будет введено в память и будет автоматически устанавливаться в то же положение при работе в следующий раз.

Регулировка параметров

Режим ОХЛАЖДЕНИЯ и СУШКИ

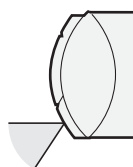

Регулировка параметров осуществляется в более узких пределах, чем пределы в режиме **ПОВОРОТЫ ЖАЛЮЗИ**, во избежание капания образующейся конденсации.

Режим ТОЛЬКО ВЕНТИЛЯТОР (и ОБОГРЕВ для АУ-АР18СЕ/АУ-АР24СЕ)

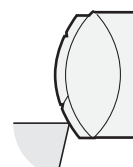

Параметры довольно широки, таким образом поток воздуха можно направить на пол.

ГОРИЗОНТАЛЬНОЕ НАПРАВЛЕНИЕ ПОТОКА ВОЗДУХА

Придерживайте горизонтальные регулирующие жалюзи, как показано на рисунке, и отрегулируйте направление потока воздуха.

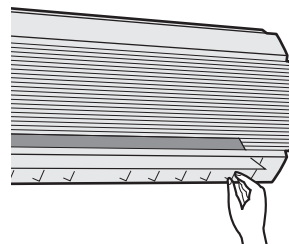

ОСТОРОЖНО

Никогда не пытайтесь вручную производить вертикальное регулирование жалюзей.

- Вертикальная регулировка жалюзей вручную может вызвать неправильную работу аппарата при регулировке его с помощью пульта дистанционного управления.
- Когда жалюзи вертикальной регулировки находятся в нижнем положении в режиме ОХЛАЖДЕНИЯ или СУШКИ в течение продолжительного промежутка времени, может образоваться конденсация.

Не производите горизонтальную регулировку, устанавливая жалюзи в крайнее левое или правое положение на долгий период времени, если кондиционер работает в режиме вентилятора "МЯГКИЙ".

На жалюзи может образовываться конденсация.

РАБОТА ПЛАЗМЕННОЙ ГРУППЫ

Ионные группы и отрицательные ионы выпускаются в комнату, очищая воздух в ней и способствуют Вашему физическому и умственному освежению.

РАБОТА ПО ОЧИСТКЕ ВОЗДУХА: Ионные группы, выпускаемые в воздух, устраняют взвешенные в воздухе грибки плесени и дезодорируют/разлагают молекулы, вызывающие запах.

РАБОТА ПО ОСВЕЖЕНИЮ: Отрицательные ионы, выпускаемые в воздух, способствуют Вашему физическому и умственному освежению.

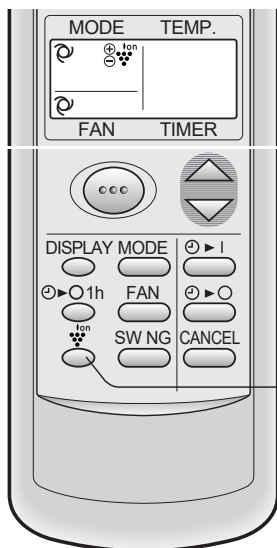

- 1** Во время работы, нажмите кнопку ПЛАЗМЕННАЯ ГРУППА, чтобы выбрать режим.

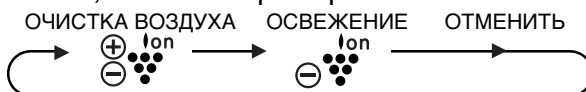

- Во время работы в режиме ОЧИСТКА ВОЗДУХА, на корпусе загорается голубая лампа ПЛАЗМЕННОЙ ГРУППЫ.
- Во время работы в режиме ОСВЕЖЕНИЕ, на корпусе загорается зелёная лампа ПЛАЗМЕННОЙ ГРУППЫ.

ЧТОБЫ ОТМЕНИТЬ

Нажимайте кнопку ПЛАЗМЕННАЯ ГРУППА до тех пор, пока не исчезнет символ ПЛАЗМЕННАЯ ГРУППА на дисплее пульта дистанционного управления.

- Лампа ПЛАЗМЕННАЯ ГРУППА на аппарате отключится.

ПРИМЕЧАНИЕ:

- Установка работы ПЛАЗМЕННОЙ ГРУППЫ будет введена в память и будет работать в том же режиме, когда кондиционер воздуха будет включен в следующий раз.
- Чтобы выключить лампу ПЛАЗМЕННОЙ ГРУППЫ, нажмите кнопку ДИСПЛЕЙ.

ТАЙМЕР ОТКЛЮЧЕНИЯ ЧЕРЕЗ ЧАС

Если установлен ТАЙМЕР ОТКЛЮЧЕНИЯ ЧЕРЕЗ ЧАС, аппарат отключится через час.

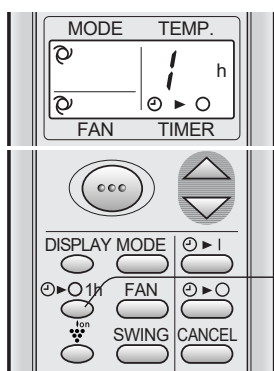

- 1** Нажмите кнопку ТАЙМЕРА НА ОТКЛЮЧЕНИЕ ЧЕРЕЗ ЧАС.

- Пульт дистанционного управления покажет "1 h ⏻".
- На аппарате загорится оранжевая лампа ТАЙМЕР (⏻).
- Аппарат прекратит работу через один час.

ЧТОБЫ ОТМЕНИТЬ ЭТОТ РЕЖИМ

Нажмите кнопку ОТМЕНА (CANCEL).

- Оранжевая лампа ТАЙМЕР (⏻) на аппарате погаснет.

Или, выключите аппарат нажатием кнопки ВКЛ./ВЫКЛ..

- Красная лампа РАБОТА (⏻) и оранжевая лампа ТАЙМЕР (⏻) на аппарате погаснут.

ПРИМЕЧАНИЯ:

- Функция ТАЙМЕР ОТКЛЮЧЕНИЯ ЧЕРЕЗ ЧАС имеет преимущество перед функциями ТАЙМЕР ВКЛЮЧЕНИЯ и ТАЙМЕР ОТКЛЮЧЕНИЯ.
- Если установлена функция ТАЙМЕРА ОТКЛЮЧЕНИЯ ЧЕРЕЗ ЧАС, когда аппарат не работает, аппарат будет работать в течение одного часа в предыдущем режиме.
- Если Вы захотите эксплуатировать аппарат ещё один час, перед тем, как сработает ТАЙМЕР ОТКЛЮЧЕНИЯ ЧЕРЕЗ ЧАС, нажмите кнопку ТАЙМЕРА НА ОТКЛЮЧЕНИЕ ЧЕРЕЗ ЧАС ещё раз во время работы.

РАБОТА С ТАЙМЕРОМ

ТАЙМЕР ОТКЛЮЧЕНИЯ

Аппарат отключится автоматически, согласно заранее произведённым Вами установкам.

Продолжительность таймера может быть установлена минимально от 0,5 часов (30 минут) максимально до 12 часов.

До 9,5 часов Вы можете устанавливать в 0,5 часовых интервалах (30 минут), а начиная с 10 до 12 часов – в 1 часовых интервалах.

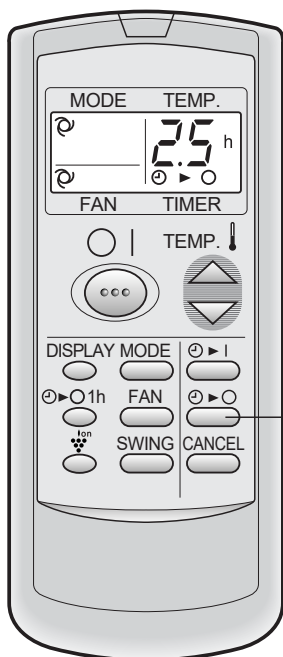

Направьте пульт дистанционного управления на окошко приёма сигнала на аппарате.

1 Нажмите кнопку ТАЙМЕРА ВЫКЛЮЧЕНИЯ (⓪) и установите желаемое время.

- Установка времени при нажатии кнопки будет изменяться в следующем порядке:

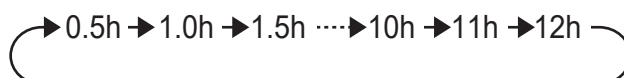

Удерживайте кнопку в утопленном положении для ускоренной установки.

- На аппарате загорится оранжевая лампа ТАЙМЕР (⌚).
- Аппарат издаст звуковой сигнал, как только он примет сигнал с пульта дистанционного управления.
- Установка времени будет отсчитывать остаток времени.

Пример: Если Вы хотите прекратить работу на 2,5 часа позже.

СОВЕТЫ КАСАЮЩИЕСЯ ФУНКЦИИ ТАЙМЕРА ОТКЛЮЧЕНИЯ

Если установлен ТАЙМЕР ОТКЛЮЧЕНИЯ, температурный режим устанавливается автоматически, чтобы избежать перегрева или переохлаждения помещения в то время, когда Вы спите. (Функция автоматического сна)

РЕЖИМ ОХЛАЖДЕНИЯ/СУШКИ:

- Спустя один час после начала работы, установка температуры повышается на 1°C по сравнению с исходной установкой термостата.

РЕЖИМ ОБОГРЕВАНИЯ:

(только для моделей AY-AP18CE/AY-AP24CE)

- Спустя один час после начала работы, установка температуры понижается на 3°C по сравнению с исходной установкой термостата.

ПРИМЕЧАНИЕ:

- Функция Автоматического отключения не будет активирована в режиме ТОЛЬКО ВЕНТИЛЯТОР.

ЧТОБЫ ОТМЕНИТЬ РЕЖИМ ТАЙМЕРА

Нажмите кнопку ОТМЕНА (CANCEL).

- Оранжевая лампа ТАЙМЕР (⌚) на аппарате погаснет.

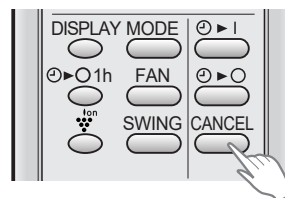

ЧТОБЫ ИЗМЕНИТЬ УСТАНОВКУ ВРЕМЕНИ

Нажмите кнопку TIMER, соответствующую таймеру, который Вы хотите изменить, (ТАЙМЕР ВЫКЛЮЧЕНИЯ или ТАЙМЕР ВКЛЮЧЕНИЯ) и измените установку таймера.

ТАЙМЕР ВКЛЮЧЕНИЯ

Аппарат выключится автоматически, согласно заранее произведённым Вами установкам.

Продолжительность таймера может быть установлена минимально от 0,5 часов (30 минут) максимально до 12 часов.

До 9,5 часов Вы можете устанавливать в 0,5 часовых интервалах (30 минут), а начиная с 10 до 12 часов – в 1 часовых интервалах.

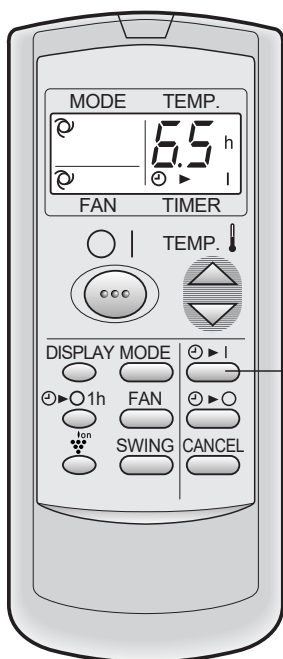

Пример: Если Вы хотите, чтобы температура в комнате достигла желаемой величины 6,5 часов позже.

Направьте пульт дистанционного управления в окошко приёма сигнала на аппарате.

1 Нажмите кнопку ТАЙМЕРА ВКЛЮЧЕНИЯ (⌚▶|).

- Установка времени при нажатии кнопки будет изменяться в следующем порядке:

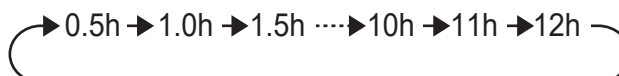

Удерживайте кнопку в утопленном положении для ускоренной установки.

- На аппарате загорится оранжевая лампа ТАЙМЕР (⌚).
- Аппарат издаст звуковой сигнал, как только он примет сигнал с пульта дистанционного управления.
- Установка времени будет отсчитывать остаток времени.

По желанию выберите режим, температуру, скорость вращения вентилятора и работу ПЛАЗМЕННОЙ ГРУППЫ.

- Если температура устанавливается с помощью TIMER ON, температура будет показываться на дисплее в течение 5 секунд, затем дисплей возвратится в режим показа времени.
- Если Вы не измените установку, аппарат будет работать в соответствии с последней установкой.
- Аппарат включится раньше установленного времени, чтобы позволить комнатной температуре достигнуть необходимой величины к запрограммированному времени. (Функция пробуждения)

ЗАМЕЧАНИЯ ПО УСТАНОВКЕ ТАЙМЕРА И РАБОТЕ

- Последняя установка времени будет введена в память и появится на дисплее пульта дистанционного управления рядом со временем установки ТАЙМЕРА ВЫКЛЮЧЕНИЯ и ТАЙМЕРА ВКЛЮЧЕНИЯ.
- ТАЙМЕРЫ ВЫКЛЮЧЕНИЯ и ТАЙМЕР ВКЛЮЧЕНИЯ не могут быть установлены вместе. Будет активен ТАЙМЕР, установленный последним.
- Если установлен ТАЙМЕР ВЫКЛЮЧЕНИЯ ЧЕРЕЗ ЧАС, ТАЙМЕР ВЫКЛЮЧЕНИЯ и ТАЙМЕР ВКЛЮЧЕНИЯ будут недоступны.
- Если установлен ТАЙМЕР ВЫКЛЮЧЕНИЯ ЧЕРЕЗ ЧАС во время работы ТАЙМЕРА ОТКЛЮЧЕНИЯ или ТАЙМЕРА ВКЛЮЧЕНИЯ, ТАЙМЕР ВЫКЛЮЧЕНИЯ или ТАЙМЕР ВКЛЮЧЕНИЯ будут отменены.

ДОПОЛНИТЕЛЬНЫЙ РЕЖИМ

Используйте этот режим, если невозможно использовать пульт дистанционного управления.

ВКЛЮЧЕНИЕ

Приподнимите переднюю панель блока, находящегося в помещении и нажмите кнопку ДОП. (AUX.) на панели управления.

- На аппарате загорится красная лампа РАБОТА () и аппарат начнёт работать в режиме АВТО.
- Скорость вращения вентилятора и установка температуры установлены на АВТО.

ВЫКЛЮЧЕНИЕ

Нажмите снова кнопку ДОП. (AUX.) на панели управления.

- Красная лампа РАБОТА () на аппарате погаснет.

ПРИМЕЧАНИЕ:

Если кнопка ДОП. (AUX.) нажимается во время обычной работы, аппарат выключается.

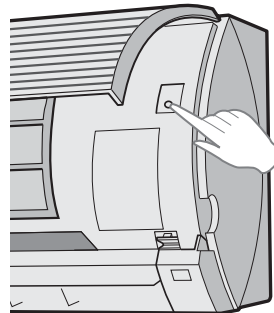

ОБСЛУЖИВАНИЕ

ЧИСТКА ВНУТРЕННЕЙ ЧАСТИ КОНДИЦИОНЕРА ВОЗДУХА

1 Не забывайте отсоединить шнур питания из розетки и отключить рубильнк.

2 ОТКРОЙТЕ БЛОК ЖАЛЮЗИ

- ① Поднимите открытую панель.
- ② Нажмите на оба крючка с левой и правой сторон и освободите защёлку.
- ③ Выньте вперёд блок жалюзи.
- ④ Осторожно откройте его, откинув вниз.

3 ВЫЧИСТИТЕ ВНУТРЕНнюю ЧАСТЬ КОНДИЦИОНЕРА ВОЗДУХА

Проверьте, чтобы находящийся внутри вентилятор не вращался.

Удалите пыль при помощи пылесоса или сухой тряпки.

4 ЗАКРОЙТЕ БЛОК ЖАЛЮЗИ

- 1 Поднимите блок жалюзи и задвиньте его на своё прежнее место.
- 2 Проверьте, чтобы оба крюка справа и слева были замкнуты на месте, а три держателя были прочно закреплены.
- 3 Закройте открытую панель.

5 Подсоедините шнур питания к розетке и включить рубильнк.

6 Проверьте, чтобы не мигали лампы на панели индикаторов.

Если компонент жалюзи установлен неправильно, сработает устройство безопасности, и лампы мигают, что сделает работу аппарата не возможной. В этом случае, установите компонент жалюзи повторно и соответствующим образом. Нажмите кнопку ВКЛ/ВЫКЛ, чтобы проверить, нормально ли работает аппарат.

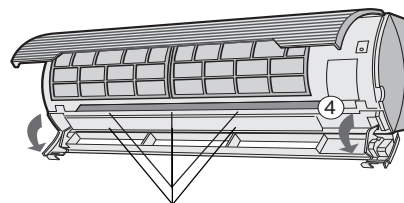
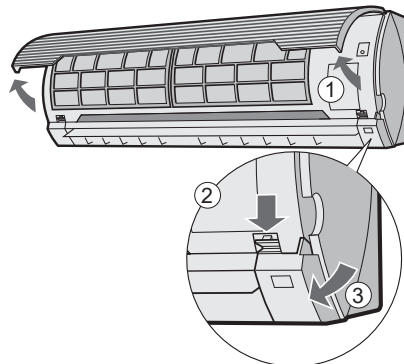

Держатели

ОБСЛУЖИВАНИЕ

Перед тем, как осуществлять обслуживание аппарата, удостоверьтесь в том, что шнур питания отсоединён от розетки или выключен рубильник.

ЧИСТКА ФИЛЬТРОВ

Воздушные фильтры необходимо чистить каждые две недели.

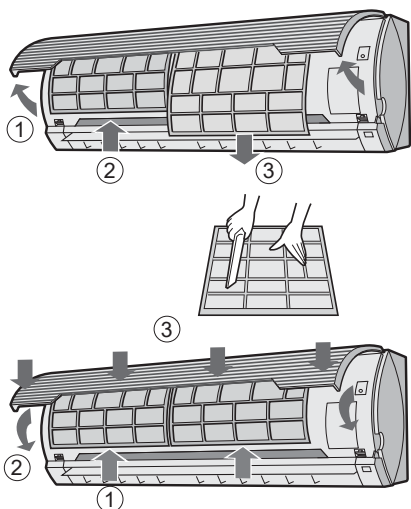

1 ВЫКЛЮЧИТЕ АППАРАТ

2 ВЫНЬТЕ ФИЛЬТРЫ

- 1 Приподнимите открывающуюся панель.
- 2 Слегка потяните фильтры вверх и отомкните их.
- 3 Потяните фильтры вниз и выньте их.

3 ВЫЧИСТИТЕ ФИЛЬТРЫ

Удалите пыль с помощью пылесоса. Если фильтры загрязнены, промойте их тёплой водой и лёгким моющим средством. Перед установкой высушите фильтры в тени.

4 УСТАНОВИТЕ ФИЛЬТРЫ НА МЕСТО

- 1 Установите фильтры в исходное положение.
- 2 Закройте открытую панель.
- 3 Вставьте панель вперёд стороной, обозначенной стрелками, и замкните её на месте.

ЧИСТКА АППАРАТА И ПУЛЬТА ДИСТАНЦИОННОГО УПРАВЛЕНИЯ

- Протирайте их мягкой тканью.
- Не разбрызгивайте и не лейте на них воду. Это может вызвать короткое замыкание или повреждение оборудования.
- Не применяйте горячую воду, чистящий порошок или сильные растворители.

ОБСЛУЖИВАНИЕ ПОСЛЕ СЕЗОНА РАБОТЫ КОНДИЦИОНЕРА ВОЗДУХА

- 1 Проработайте аппарат в режиме **ТОЛЬКО ВЕНТИЛЯТОР** примерно пол дня, чтобы дать механизму полностью просохнуть.
- 2 Прекратите работу и отсоедините аппарат от розетки. Выключите рубильник, если такой специально предназначен для кондиционера воздуха.
- 3 Вычистите фильтры, вставьте их обратно.

ОБСЛУЖИВАНИЕ ПЕРЕД СЕЗОНОМ РАБОТЫ КОНДИЦИОНЕРА ВОЗДУХА

- 1 Проверьте, чтобы фильтры не были загрязнены.
- 2 Проверьте, чтобы отверстия входа и выхода воздуха не блокировались посторонними предметами.
- 3 Периодически проверяйте внешнюю крепёжную полку на износ и прочность установки.

НАБОР ДОПОЛНИТЕЛЬНЫХ ИЗДЕЛИЙ

Фильтр очистки воздуха

Во время работы кондиционера воздуха, фильтр очистки воздуха удаляет из воздуха пыль и табачный дым и подаёт очищенный воздух. Нейтральный антибактерицидный материал, используемый в фильтре очистки воздуха, уменьшает активность вирусов и бактерий.

Срок замены данного типа примерно 3 – 6 месяцев. Свяжитесь со своим дилером, если хотите приобрести данное изделие.

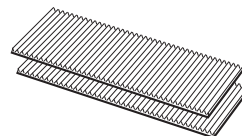

Тип AZ-F1800C

ПЕРЕД ТЕМ, КАК ВЫЗВАТЬ СЕРВИС

Следующие условия не означают поломку аппаратуры.

<p>АППАРАТ НЕ РАБОТАЕТ Аппарат не будет работать, если он включается непосредственно после того, как был выключен. Аппарат не будет работать непосредственно после изменения режима работы. Это для того, чтобы предохранить внутренние механизмы. Подождите три минуты перед тем, как начать эксплуатацию аппарата.</p>	<p>СВИСТЯЩИЙ ШУМ Мягкий, свистящий шум это – звук охлаждающей жидкости внутри аппарата.</p>
<p>АППАРАТ НЕ ПОДАЁТ ТЁПЛЫЙ ВОЗДУХ (Модели АУ-АР18СЕ/АУ-АР24СЕ) Аппарат осуществляет предварительный нагрев или размораживание.</p>	<p>ИСПАРИНА</p> <ul style="list-style-type: none"> Во время работы в режиме ОХЛАЖДЕНИЯ или СУШКИ, иногда можно увидеть испарину на отверстии выхода воздуха вследствие разницы между температурой в помещении и температурой выходящего из аппарата воздуха. В режиме ОБОГРЕВАНИЯ, водный конденсат может выходить из внешнего аппарата во время размораживания. (Только на моделях АУ-АР18СЕ/АУ-АР24СЕ)
<p>ЗАПАХИ Запахи ковровых покрытий и мебели, попадающие во внутренний компонент кондиционера воздуха на начальной стадии установки могут выходить из аппарата.</p>	<p>ЗАПАХ, ВЫДЕЛЯЕМЫЙ ИЗ ОТВЕРСТИЯ ВЫХОДА ВОЗДУХА ПЛАЗМЕННОЙ ГРУППЫ Это запах озона, выделяемого ионизатором. Плотность озона незначительна и не оказывает никакого отрицательного эффекта на Ваше здоровье. Выделяемый в воздух озон вскоре распадётся, и его плотность в воздухе комнаты не увеличится.</p>
<p>ПОТРЕСКИВАЮЩИЙ ШУМ Данный аппарат может генерировать потрескивающий шум. Этот шум вызывается трением фронтальной панели и других частей вследствие расширения или сжатия из-за изменения температуры.</p>	
<p>ИЗДАЁТСЯ НИЗКИЙ ГУДЯЩИЙ ЗВУК Такой звук издаётся, когда блок вырабатывает ионные группы.</p>	

Если аппарат не работает, перед тем как вызвать сервис, проверьте следующее.

<p>ЕСЛИ АППАРАТ НЕ РАБОТАЕТ</p>
<ul style="list-style-type: none"> Проверьте не выключен ли рубильник или не перегорел ли предохранитель. Проверьте, чтобы блок жалюзи был установлен соответствующим образом. Все лампы на панели индикаторов мигают, если блок жалюзи будет установлен неправильно.

<p>ЕСЛИ АППАРАТ НЕДОСТАТОЧНО ЭФФЕКТИВНО ОХЛАЖДАЕТ ИЛИ ОБОГРЕВАЕТ ПОМЕЩЕНИЕ</p>		
<p>Проверьте фильтры. Если они загрязнены, вычистите их.</p>	<p>Проверьте внешний аппарат и удостоверьтесь, что ничего не блокирует отверстие входа воздуха.</p>	<p>Проверьте термостат на правильность установки.</p>
<p>Проверьте, чтобы двери и окна были плотно закрыты.</p>	<p>Большое количество людей в помещении может отрицательно влиять на достижение желаемой температуры.</p>	<p>Проверьте, не работают ли в помещении дополнительные отопительные приборы.</p>

<p>ЕСЛИ АППАРАТ НЕ ПРИНИМАЕТ СИГНАЛ С ПУЛЬТА ДИСТАНЦИОННОГО УПРАВЛЕНИЯ</p>		
<p>Проверьте батарейки пульта дистанционного управления.</p>	<p>Попробуйте снова послать сигнал, направляя пульт дистанционного управления соответствующим образом на окошко приёма сигнала аппарата.</p>	<p>Проверьте соблюдение полярности установленных батареек.</p>

Вызовите специалиста по обслуживанию, если на панели индикаторов мигает лампа РАБОТА (OPERATION) или лампа ТАЙМЕР (TIMER).



Страна–изготовитель: Произведено в Тайланде

Фирма–изготовитель: Шарп Корпорейшн

Юридический адрес изготовителя:

**22–22 Нагайке–чо, Абено–ку,
Осака 545–8522, Япония**



Во исполнение Статьи 5 Закона Российской Федерации “О защите прав потребителей”, а также Указа Правительства Российской Федерации № 720 от 16 июня 1997 г. устанавливается срок службы данной модели – 7 лет с момента производства при условии использования в строгом соответствии с инструкцией по эксплуатации и применяемыми техническими стандартами.





SHARP CORPORATION
OSAKA, JAPAN

Printed in Thailand
TINSEA293JBRZ 02AO (TL) ①