

КЛИМАТИЧЕСКАЯ СТАНЦИЯ

МОДЕЛЬ: RCS-2000RT



ИНСТРУКЦИЯ ПО ЭКСПЛУАТАЦИИ

Rolsen

Спасибо, что приобрели климатическую станцию Rolsen. Пожалуйста, внимательно изучите данную инструкцию. Она содержит важные указания по безопасности, эксплуатации климатической станции и уходу за ней.

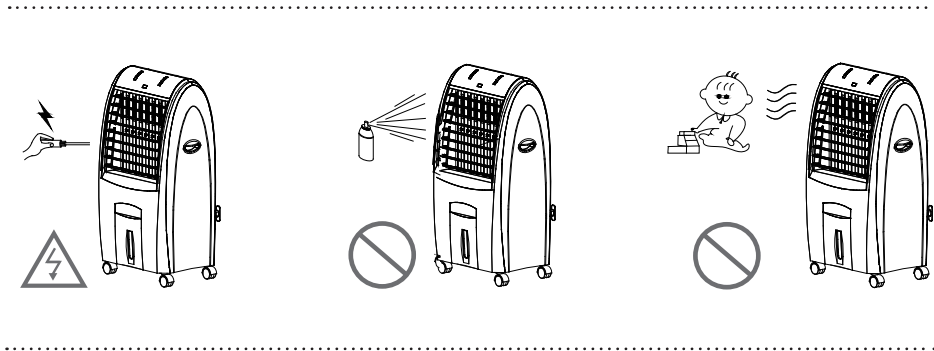
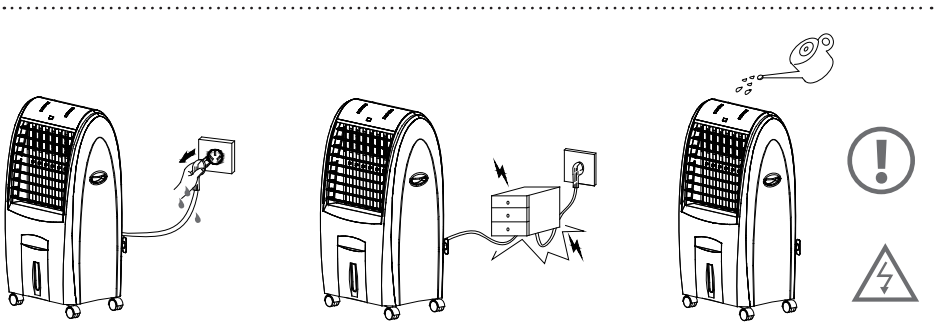

ОСНОВНЫЕ МЕРЫ БЕЗОПАСНОСТИ

- Чтобы снизить риск получения травм, возникновения пожара, поражения электротоком, при эксплуатации электроприборов необходимо соблюдать основные меры техники безопасности, включая следующие:
- Перед включением прибора внимательно изучите инструкцию.
- Перед первым включением убедитесь, что рабочее напряжение устройства соответствует напряжению сети.
- Не используйте переходники при подключении прибора к электрической розетке и розетки, в которые подключены другие электроприборы с большой мощностью потребления. Запрещается вставлять вилку сетевого шнура в неисправные или изношенные розетки.
- В процессе работы станции (в режимах обогрева) сильно нагревается выходная решетка, поэтому будьте осторожны, не допускайте контакта горячей поверхности решетки с кожей.
- Расстояние между легковоспламеняющимися материалами (мебелью, подушками, постельным бельем, бумагой, одеждой, шторами и т.п.) и выходной решеткой должно составлять как минимум 0,9 м, располагайте прибор таким образом, чтобы задняя и боковые стенки прибора не находились вблизи этих материалов.
- Запрещается накрывать прибор предметами одежды или тканевыми материалами во время его работы.
- Особые меры предосторожности следует соблюдать в тех случаях, когда прибор используется детьми или лицами с ограниченными возможностями, либо рядом с ними, или же когда прибор оставлен включенным без присмотра.
- Запрещается перемещать, подвешивать, переносить устройство за сетевой шнур.
- Запрещается использовать прибор в ограниченном пространстве (например, во встроенных шкафах или в нишах стен – для размораживания труб или с целью предотвращения их замерзания).
- Запрещается наматывать сетевой шнур на корпус устройства.
- Запрещается включать и использовать прибор, если неисправна вилка сетевого шнура, сам сетевой шнур, если прибор работает с перебоями, падал или был поврежден. В этом случае обратитесь в сервисный центр для проверки и ремонта устройства.
- Запрещается использовать прибор вне помещений.
- Не используйте станцию в ваннных комнатах или подобных помещениях.
- Если на корпус устройства попала вода, прежде чем дотронуться до него, выньте вилку сетевого шнура из розетки, чтобы избежать риска поражения током.
- Не следует накрывать сетевой шнур ковриками, ковровыми дорожками и т.п.
- Располагайте сетевой шнур так, чтобы никто не смог на него наступить; не ставьте на шнур никакие предметы мебели.
- Во избежание риска поражения током, пожара или повреждения устройства запрещается вставлять какие-либо предметы в решетки прибора.
- Во время работы следите за тем, чтобы не были заблокированы входные или выходные воздушные отверстия. Не ставьте станцию на мягкие поверхности (например, на кровать) во избежание блокирования воздушных отверстий устройства и возникновения пожара.
- Запрещается использовать прибор в местах применения и хранения бензина, красок или легковоспламеняющихся жидкостей.
- Не следует оставлять прибор включенным на время сна.
- Всегда выключайте устройство и отключайте от электрической сети, если оно не используется.

ОПИСАНИЕ

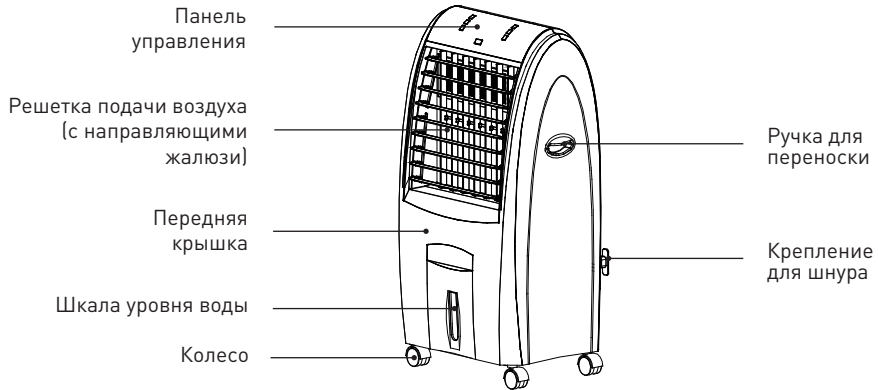

Пульт дистанционного управления



Холодильная камера ICE BOX

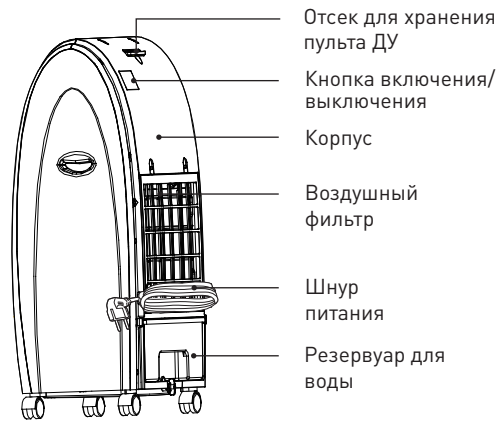
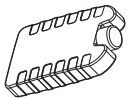

ОСОБЕННОСТИ

1. **Три режима работы:** Normal wind, Natural wind, Sleeping wind
 - **Normal Wind** (Нормальный ветер): Постоянное вращение с разными скоростями обдува: высокая, средняя, низкая.
 - **Natural Wind** (Естественный ветер): Интенсивность воздушного потока хаотично меняется, от легкого дуновения до сильного порыва.
 - **Sleeping Wind** (Стихающий режим): В этом режиме скорость будет постепенно уменьшаться, чтобы человек мог приспособиться к пониженной температуре, что уменьшает риск замерзнуть во время сна.
2. **Три скорости подачи воздуха:** высокая, средняя, низкая.
3. **Встроенный таймер** до 7,5 часов.
4. **Удобное дистанционное управление.**
5. **Низкий уровень шума при высокой мощности.**
6. **Автоматическое отключение при перегреве.**
7. **Режим управления воздушным потоком в вертикальной плоскости автоматически направляет воздух сверху вниз.**
8. **Съемный резервуар для воды, который легко мыть.**
9. **Режим водоохлаждения наиболее экономный и экологически чистый.**
10. **Функция ионизации воздуха.** Генератор отрицательных ионов обогащает воздух миллионами отрицательно заряженных ионов, полезных для здоровья.

Охлаждающий гидро-фильтр

Воздушное охлаждение при помощи гидро-фильтра наиболее экономичный и эффективный способ.

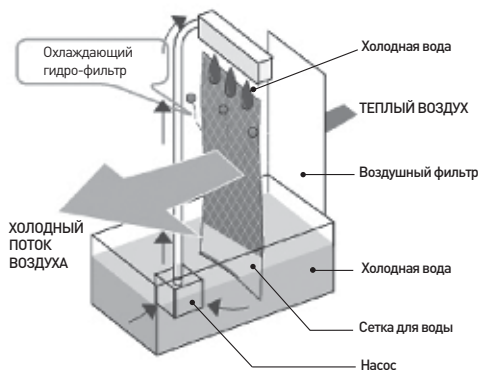

- **Фильтрация воздуха**
Гидро-фильтр задерживает мельчайшие частички пыли и делает воздух в помещении свежим, как после дождя.
- **Охлаждение воздуха**
Теплый воздух, проходя через гидро-фильтр, охлаждается при помощи воды на 3 - 7 градусов.
- **Долговечность**
Специальная структура, антибактериальное и антикоррозийное покрытие, а так же система самоочистки делают гидро-фильтр долговечным и надежным.
- **Высокая эффективность**

Гидро-охлаждение в 2-3 раза эффективнее и экономичнее обычного воздушного охлаждения.

ЭКСПЛУАТАЦИЯ

1. Установите универсальные колеса следующим образом:

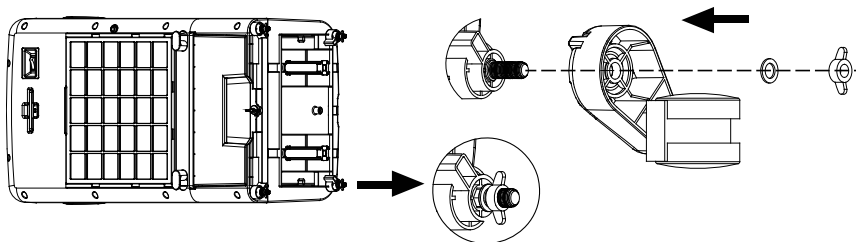

2. Если вы хотите активировать функцию охлаждения / увлажнения, пожалуйста, добавьте воду в резервуар. Для этого вытащите резервуар, заполните его водой, сверяясь со шкалой уровня воды. Затем поставьте резервуар для воды обратно в блок. И зафиксируйте его, повернув замок.

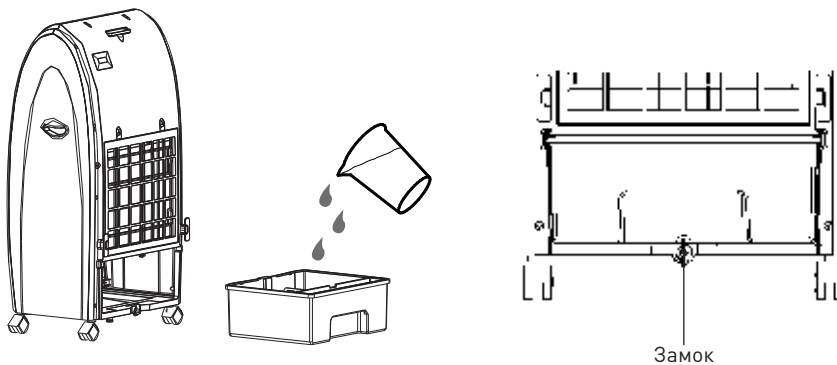

3. Прибор имеет две уникальные морозильные камеры **ICE BOX**, которые способны сохранять холод, они могут понизить температуру воды в резервуаре, что делает обдув более прохладным. Поместите морозильные камеры **ICE BOX** в морозилку и храните их там, пока они полностью не заморозятся. Поместите их в резервуар для воды, через крышку резервуара. Закройте его.
4. Вставьте вилку сетевого шнура в розетку. При этом прозвучат два звуковых сигнала, прибор войдет в режим ожидания.

Панель управления

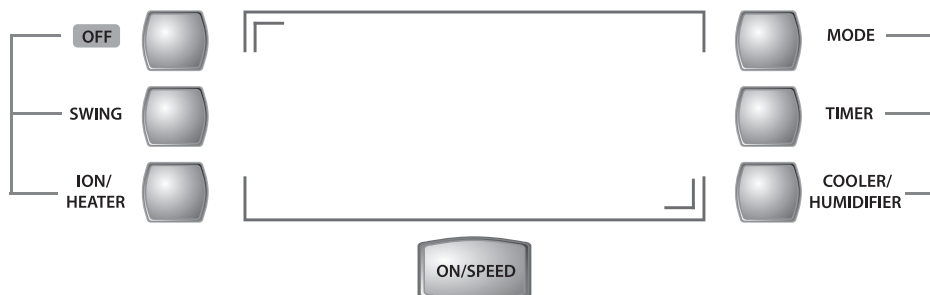

1. Нажмите кнопку **ON/SPEED**. Включится средняя скорость обдува, затем при каждом нажатии этой кнопки скорость будет меняться (необходимо удерживать кнопку в течении 3 секунд): средняя, высокая, низкая. О выбранной скорости будет информировать свой световой индикатор.
2. Для выбора режима работы климатической станции нажмите кнопку **MODE**:
 - **Normal Wind** (Нормальный ветер): Постоянное вращение с разными скоростями обдува: высокая, средняя, низкая.
 - **Natural Wind** (Естественный ветер): Интенсивность воздушного потока хаотично меняется, от легкого дуновения до сильного порыва.
 - **Sleeping Wind** (Стихающий режим): В этом режиме скорость будет постепенно уменьшаться, чтобы человек мог приспособиться к понижению температуры, что уменьшает риск переохлаждения во время сна.
3. Нажмите кнопку **SWING** для управления воздушным потоком в вертикальной плоскости. Нажмите еще раз для остановки.
4. При первом нажатии кнопки **ION/HEATER** включится низкий уровень обогрева, при повторном нажатии - высокий уровень. При третьем нажатии активируется функция ионизации.
5. Для переключения в режим охлаждения / увлажнения нажмите **COOLER/HUMIDIFIER**.
6. Для того чтобы выключить прибор нажмите кнопку **OFF**.
7. Для включения таймера автоматического отключения нажмите кнопку **TIMER** на панели управления, при каждом нажатии кнопки увеличивается время работы таймера на 30 мин. Максимальное время работы таймера 7,5 часов. На индикаторной панели высветится световой индикатор заданного времени работы таймера. По истечении установленного времени прибор автоматически выключится.

Дисплей

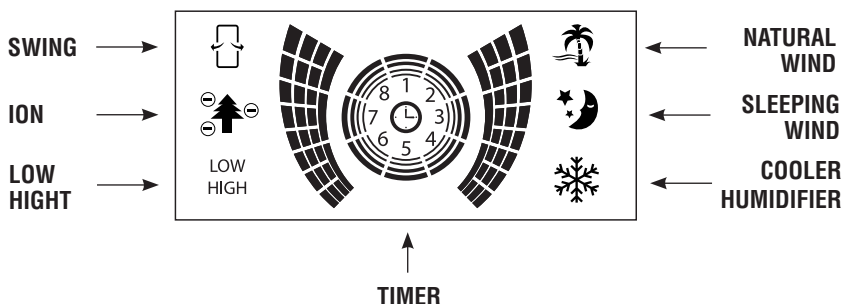

SWING – индикатор режима управления воздушным потоком в вертикальной плоскости.

ION – индикатор функции ионизации.

LOW, HIGHT – индикатор функций скорости воздушного потока.

MODE – 🌴 - режим Natural Wind, 🌙 - режим Sleeping Wind.

COOLER/HUMIDIFIER – индикатор режима охлаждения / увлажнения.

TIMER - индикатор заданного времени работы таймера.

Пульт дистанционного управления



ON/SPEED – Кнопка включения прибора. При первом нажатии включится средняя скорость обдува, затем при каждом нажатии этой кнопки скорость будет меняться (необходимо удерживать кнопку в течении 3 секунд): средняя, высокая, низкая. О выбранной скорости будет информировать свой световой индикатор.

ION/ HEATER – При первом нажатии кнопки включится низкий уровень обогрева, при повторном нажатии - высокий уровень. При третьем нажатии активируется функция ионизации.

TIMER – Кнопка включения таймера автоматического отключения. При каждом нажатии кнопки увеличивается время работы таймера на 30мин. Максимальное время работы таймера 7,5 часов. На индикаторной панели высветится световой индикатор заданного времени работы таймера. По истечении установленного времени прибор автоматически выключится.

SWING – Кнопка включения/выключения циркуляции воздушного потока в вертикальной плоскости.

MODE – Кнопка переключения режимов работы климатической станции.

COOLER/HUMIDIFIER – Кнопка включения режима охлаждения / увлажнения.

ОЧИСТКА

Отключите устройство и извлеките электрическую вилку прибора из розетки.

Протрите поверхность устройства мягкой щеткой или слегка увлажненной мягкой тканью.

Не используйте химические составы, такие как бензин, спиртовой раствор, керосин и т. п. во избежание повреждения или деформирования поверхности.

Очистка воздушного фильтра

Если фильтр забит пылью, эффективность работы устройства снижается. Желательно чистить фильтр один раз в две недели.

- Извлеките фильтр.
- Промойте фильтр, аккуратно погрузив его в теплую (не выше 40°C) воду с мягким моющим средством. Достаньте фильтр из воды и просушите его, избегая попадания прямых солнечных лучей.
- Вставьте фильтр обратно в устройство.

ХРАНЕНИЕ

1. Вылейте воду из резервуара. Затем запустите устройство в режиме обогрева для просушки.
2. Выключите устройство и отключите его от сети.
3. Смотайте шнур и зафиксируйте креплением.
4. Поместите устройство в пластиковый пакет и установите в сухое место.
5. Извлеките батарейки из пульта ДУ.

ТЕХНИЧЕСКИЕ ХАРАКТЕРИСТИКИ

Питание	220-240В ~ 50/60Гц
Мощность в режиме охлаждения.....	65 Вт
Мощность в режиме обогрева	1200-2000 Вт
Объем резервуара для воды.....	6,5 л

РАСШИФРОВКА СЕРИЙНОГО НОМЕРА

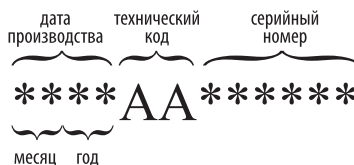

ГАРАНТИЯ И РЕМОНТ

1. В случае повреждения сетевого шнура его необходимо заменить только в торговой организации или в уполномоченном сервисном центре компании Rolsep, или в сервисном центре с персоналом аналогичной квалификации, чтобы обеспечить безопасную эксплуатацию прибора.
2. Для проверки или ремонта прибора всегда обращайтесь в уполномоченный сервисный центр компании Rolsep. Вследствие неквалифицированного ремонта эксплуатация прибора может стать чрезвычайно опасной для пользователя.

Гарантия не может быть предоставлена при:

- Механических и тепловых повреждений устройства и шнура.
- Наличии следов самостоятельной разборки прибора.

Срок службы прибора 5 лет

Адреса близлежащих сервисных центров вы можете узнать у нашего оператора, позвонив по телефону 8-800-200-56-01 (звонок по России бесплатный).

Производитель оставляет за собой право в любой момент без обязательного извещения вносить изменения в дизайн и технические характеристики товара.

Производитель: Нингбо НЭТД Бенэфит Имп.&Эксп. Ко., Лтд. КНР, Нингбо, Восточный Ксинтианди Дзиангдонг, д. 2, офис 6-206.

Сертификат соответствия:
РОСС CN.ME10. B11494 от 24.01.2011



Информационный центр ROLSEN-Россия: 8-800-200-56-01
125080, Москва, а/я 24.



Информационный центр ROLSEN

тел.: **8-800-200-56-01**

www.rolsen.ru www.rolsen.com

Rolsen