

# Mini Canal



## **ВНИМАНИЕ!**

Цены указаны без НДС

**Прибавьте 18%**

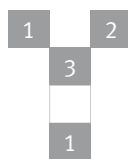
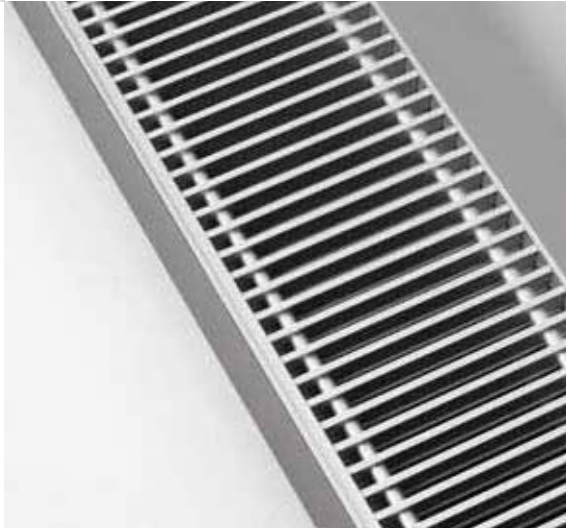

1. Сворачивающаяся решетка бук лакированный
2. Жесткая алюминиевая решетка Designo натурального цвета
3. Сворачивающаяся решетка из алюминия натурального цвета





# Теплая мощность, минимальная глубина ниши

При минимальной глубине ниши Mini Canal отдает максимум тепла. Высота Mini Canal начинается от 9 см. Вот почему это идеальное решение для многоярусных сооружений или “плавающих” полов. Mini Canal поставляется в готовом для монтажа виде. Скрытый под решеткой сверхбыстродействующий теплообменник Low-H<sub>2</sub>O. Прекрасное дополнение к системам обогрева полов, но достаточно мощное, чтобы служить в качестве основного источника тепла.

## Применение

- жилые помещения с большими окнами
- теплицы
- вестибюли
- оконные витрины
- офисы
- промышленные помещения
- и т.п.

## Продуманный дизайн

Внутренние элементы Mini Canal сделаны “незаметными” при помощи лакированных компонентов темно-серого цвета. Единственный привлекающий взгляд элемент - закрывающая решетка, которая может быть выбрана так, чтобы гармонировать с цветом и типом пола.

## Качество без компромиссов

Использование высококачественных материалов, таких как медь и алюминий, для теплообменника и оцинкованной стали для корпуса привело к созданию совершенного нержавеющей изделия. Все компоненты тщательно покрыты высококачественным, устойчивым к УФ, полиэфирным лаком.

## Равномерная комфортная температура

Нисходящий поток холодного воздуха от стеклянной перегородки вызывает ощущение дискомфорта. Mini Canal обеспечивает теплую воздушную завесу: слой холодного воздуха от стекла и холодный воздух с пола вытягиваются, нагреваются и перемешиваются с теплым верхним воздухом, таким образом достигается равномерная комфортная температура помещения.

## Совершенное дополнение к напольному отоплению.

Радиаторы Jaga Mini Canal поставляются с теплообменником Low-H<sub>2</sub>O, реагирующем сверхбыстро на каждое температурное отклонение. Они прекрасно сочетаются с любыми другими отопительными системами пола. В любой сезон радиаторы Mini Canal будут не только полностью удовлетворять потребность в тепле, но и будут обеспечивать быструю коррекцию температуры. Следовательно, Mini Canal поддерживает необходимую теплоотдачу и комфорт, тратя существенно меньше энергии.

## Теплообменник Low-H<sub>2</sub>O

- из чистой меди и алюминия, абсолютно не подверженных коррозии
- гарантия 30 лет
- испытан под давлением 25 бар
- с грязеотталкивающим и пылезащитным лаковым покрытием графитно-серого цвета (RAL 7024)
- высокая тепловая мощность достигается при нормальной и пониженной температурах теплоносителя
- эффективный: высокая скорость нагрева благодаря сверхмалому количеству воды

## Комбинация с котлом

Благодаря малому количеству воды и высокому коэффициенту теплопроводности низкотемпературного потока Mini Canal с теплообменником Low-H<sub>2</sub>O является идеальным прибором отопления, применяемым в системе с высокоэффективными котлами и/или конденсационными технологиями.

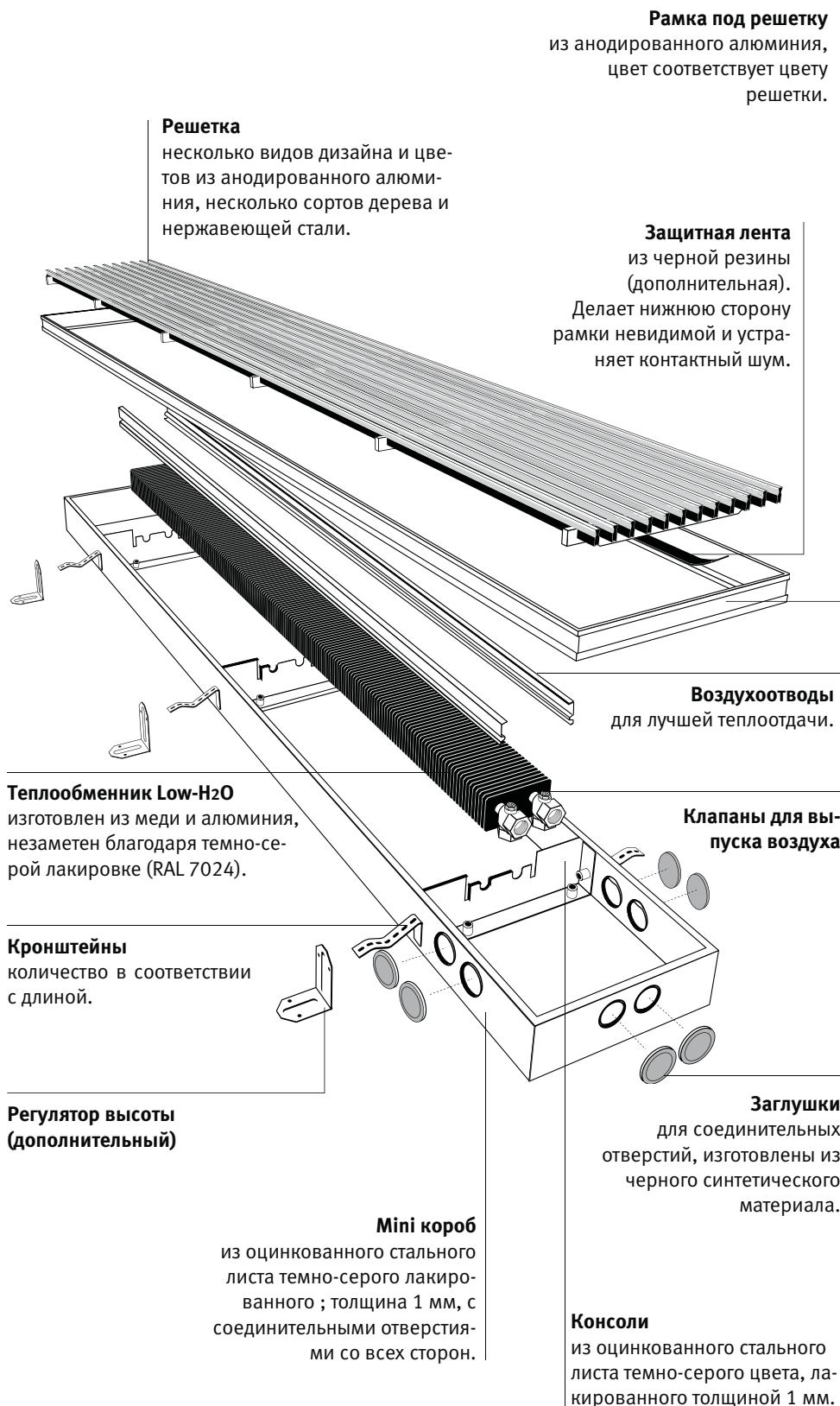

## Принцип работы

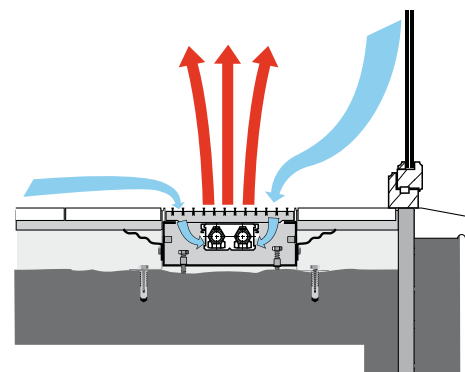

## Установка

Mini Canal полностью собран и готов к использованию. Годится для установки на грубые бетонные накаты, под “плавающие” полы или полы без перекрытия или даже в существующие углубления.

### Установка

- Выровняйте уровень относительно чистового пола, используя уровень и кронштейны или дополнительный регулятор высоты.
- Проложите трубопроводы и закройте проходные отверстия.
- При необходимости проложите дополнительный трубопровод для термостатической головки с дистанционным управлением.
- Проведите испытания на герметичность установки.
- Выполните отделку пола.

### Подключение

Существует несколько способов подключения теплообменника.

- С центральным управляющим коллектором. Температура регулируется комнатным терморегулятором (в коробе нет клапана).
- С ручным клапаном в коробе.
- Терморегулирующим клапаном в коробе: в этом случае лучше снабдить головку дистанционным средством управления вне короба. Управление простое, и терморегулятор обеспечит более точное измерение окружающей температуры.

### С гибкими шлангами

Составьте Mini Canal из перечня деталей, теплообменник должен быть выбран, по крайней мере, на один размер короче. Таким образом вы выиграете достаточно пространства для подключения гибких шлангов и удаления теплообменника из короба, например, для ежегодной очистки.

## Mini Canal\_Соединения

### Пример с дистанционно управляемой головкой

Годится для ширины 26 см и более.

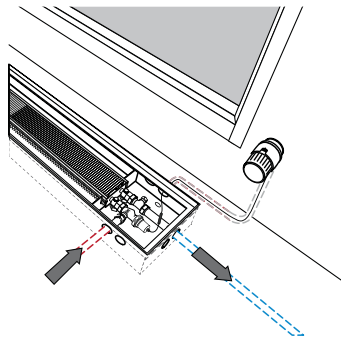

### Максимальное расстояние для подключения

Для концевого радиатора. Высота 09 и 11.

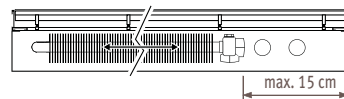

Для концевого радиатора. Высота 14 и 19.

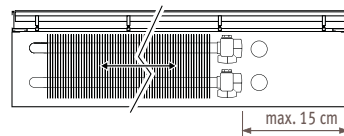

Для проходного радиатора. Высота/Ширина 09/14 и 11/14.

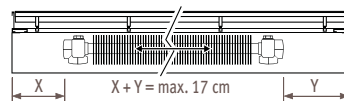

### Высота 09 и 11

Размеры подключения

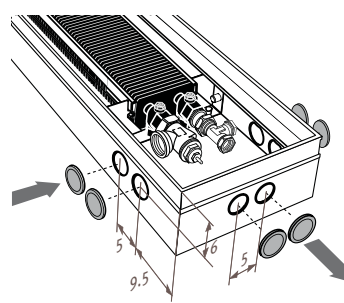

Детальная информация для высоты корпуса Н 09 и Н 11: см. соединительный комплект 71 на стр. 168.

### Высота 14 и 19

Размеры подключения

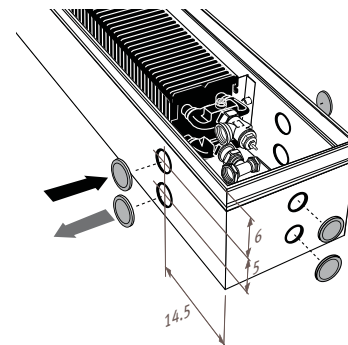

Детальная информация для высоты корпуса Н 14 и Н 19: см. соединительный комплект 72 на стр. 168, или вентиль Jaga Danfoss, стр. 176

## Описание модели

⚠️ Проем для установки: высота Н + 1 см!

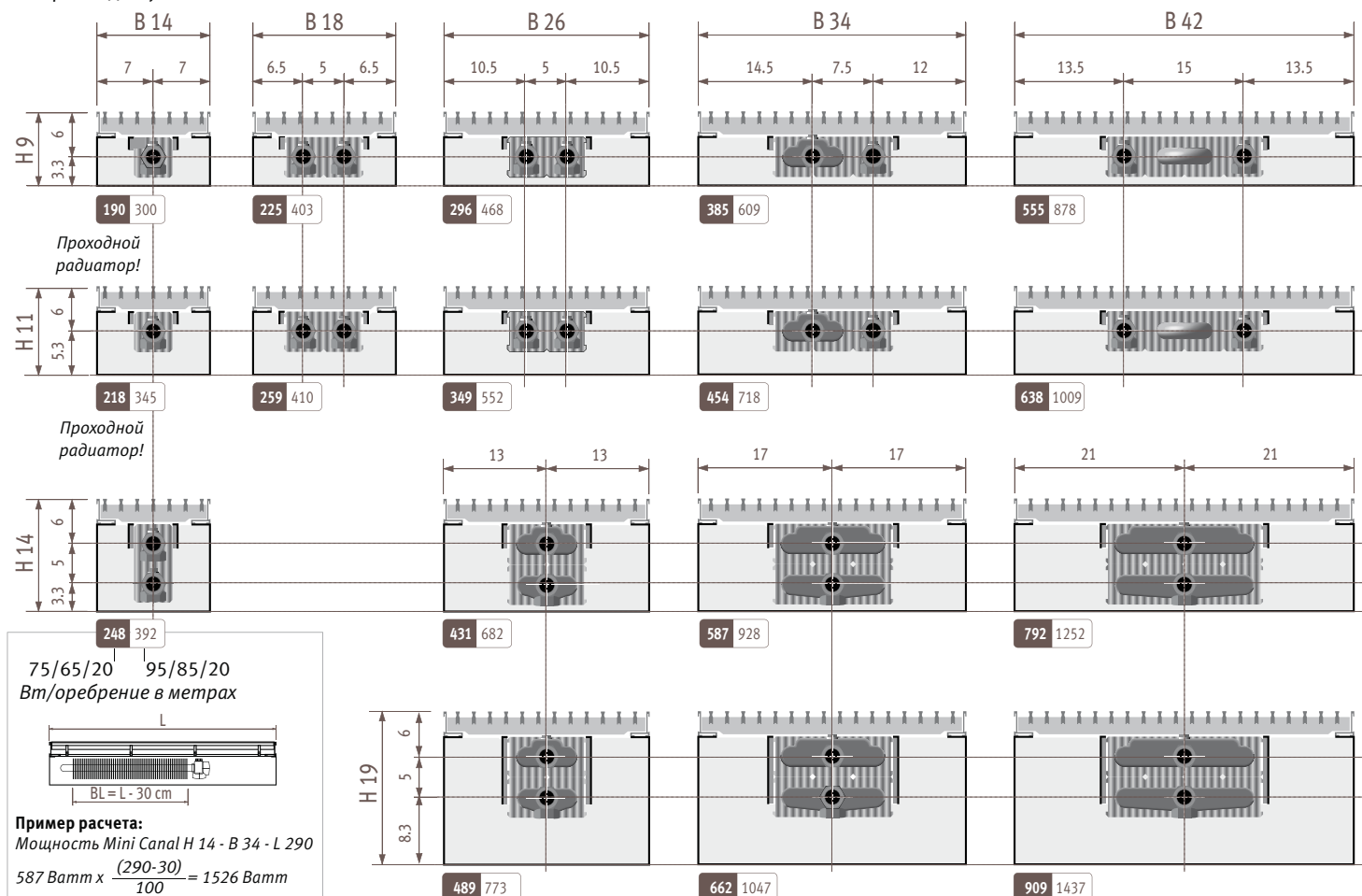

## Mini Canal\_Дополнительные детали

### Крышка

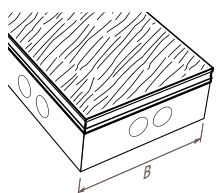

Из фибрового картона толщиной 22 мм. Защищает кожух от попадания грязи и повреждения во время монтажных работ.

Цена: фиксированная доплата + цена/метр		
КОД	В	€/м
COVP.000LLL14	14	<b>2,30</b>
COVP.000LLL18	18	<b>3,05</b>
COVP.000LLL26	26	<b>4,20</b>
COVP.000LLL34	34	<b>5,75</b>
COVP.000LLL42	42	<b>6,90</b>

Укажите длину Mini Canal в см.

### Защитная лента

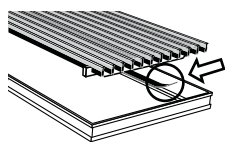

Для алюминиевых и деревянных решеток. Черная клейкая резиновая лента толщиной 1 мм. Для покрытия нижнего края рамки и защиты от шума. Закажите необходимое количество рулонов в соответствии с периметром рамки (ширина плюс длина) x 2.

КОД		€
7690.02	Рулон 6 метров	<b>17,30</b>

### Нестандартная длина

Используйте стандартный код и укажите нужную длину в см. Цена: цена следующего стандартного линейного размера из необходимой длины и фиксированная доплата.

КОД		€
7696.03	фиксированная доплата	<b>152,10</b>

### Нестандартная глубина и ширина

См. Специальная продукция.

### Вентиляционная система

См. Специальная продукция.

### Изоляция нижнего края

(Не поставляется отдельно!)

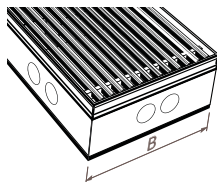

Из пенополиуретана темно-серого цвета толщиной 5 мм. Также для шумоизоляции при использовании на верхних этажах.

Цена: фиксированная доплата + цена/метр		
КОД	В	€/м
7692.000LLL14	14	<b>2,20</b>
7692.000LLL18	18	<b>2,45</b>
7692.000LLL26	26	<b>2,80</b>
7692.000LLL34	34	<b>3,20</b>
7692.000LLL42	42	<b>3,60</b>

Укажите длину Mini Canal в см.

### Трехсторонняя изоляция

(Не поставляется отдельно!)

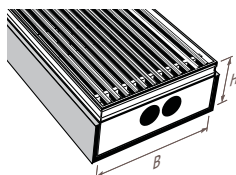

Из пенополиуретана темно-серого цвета толщиной 5 мм.

Цена: фиксированная доплата + цена/метр			
КОД	Н	В	€/м
7693.009LLL14	009	14	<b>5,90</b>
7693.009LLL18	009	18	<b>6,10</b>
7693.009LLL26	009	26	<b>6,50</b>
7693.009LLL34	009	34	<b>6,85</b>
7693.009LLL42	009	42	<b>7,30</b>
7693.011LLL14	011	14	<b>6,10</b>
7693.011LLL18	011	18	<b>6,30</b>
7693.011LLL26	011	26	<b>6,70</b>
7693.011LLL34	011	34	<b>7,10</b>
7693.011LLL42	011	42	<b>7,45</b>
7693.014LLL14	014	14	<b>6,40</b>
7693.014LLL26	014	26	<b>7,00</b>
7693.014LLL34	014	34	<b>7,35</b>
7693.014LLL42	014	42	<b>7,80</b>
7693.019LLL26	019	26	<b>7,45</b>
7693.019LLL34	019	34	<b>7,85</b>
7693.019LLL42	019	42	<b>8,25</b>

Укажите длину Mini Canal в см.

### Регулятор высоты

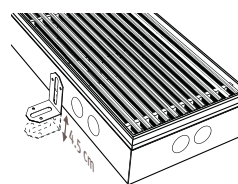

Простой регулятор высоты для неровных полов.

КОД		€/компл
7690.01	регулятор высоты 0 - 4.5 см	<b>5,30</b>
7690.04	регулятор высоты 4.5 - 13 см	<b>10,70</b>

Рекомендуемое количество для длины:

	110 + 120 см	2 комплекта
1 комплект =	130 > 190 см	3 комплекта
	210 см	4 комплекта
	230 > 310 см	5 комплектов
	330 > 390 см	7 комплектов
	410 см	8 комплектов
	430 > 490 см	10 комплектов

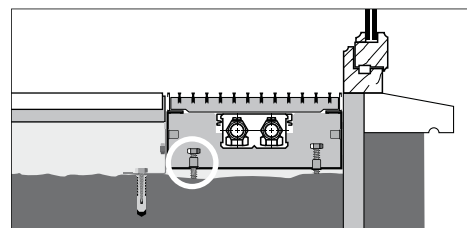

Деталь для регулировки высоты снабжена дополнительными регулировочными винтами, чтобы выровнять короб относительно оконной рамы.

**EN 442** TEURONORM

Мощность рассчитывается в соответствии с EN442, при температуре воды 75/65°C и комнатной температуре 20°C (ΔT=50).

	Стр.
Комплекты соединений и вентили	163
Цвета	271
Детали	203
Техническая информация	239
Поправочный коэффициент	240
Описание изделий	246

## Mini Canal\_Дополнительные детали

### Угловые модели 135° или 90°

для деревянных и алюминиевых решеток

Для заказа угловой модели укажите вместе с кодом Mini Canal код нужного угла (см. код угла на рисунке ниже).

Поставка: коробки и угловые решетки + комплект соединений для скрытого монтажа.

По возможности применяйте стандартные длины, чтобы избежать доплаты за нестандартные размеры. Вы найдете значения для соответствующих длин в таблицах.

По возможности прикладывайте к заказу чертеж.

#### Пример заказа

MICA.009 110 14/RNA/TW090/TM090

#### Другие угловые модели

Стоимость рассчитывается индивидуально.

### Угловые модели для сворачивающихся деревянных и алюминиевых решеток

Н	В	Угол с одной стороны Доплата €	Угол с двух сторон Доплата €
009	14	186,80	373,70
009	18	196,65	393,30
009	26	225,40	450,70
009	34	262,00	523,95
009	42	298,10	596,30
011	14	186,90	373,70
011	18	196,65	393,40
011	26	225,40	450,80
011	34	262,00	524,05
011	42	298,20	596,40
014	14	187,00	373,90
014	26	225,50	450,90
014	34	262,10	524,15
014	42	298,20	596,50
019	26	225,60	451,10
019	34	262,20	524,35
019	42	298,40	596,70

### Угловые модели для жестких алюминиевых решеток

Н	В	Угол с одной стороны Доплата €	Угол с двух сторон Доплата €
009	14	124,50	249,10
009	18	131,15	262,20
009	26	150,20	300,40
009	34	174,60	349,25
009	42	198,70	397,40
011	14	124,60	249,10
011	18	131,15	262,30
011	26	150,20	300,50
011	34	174,60	349,35
011	42	198,80	397,50
014	14	124,70	249,30
014	26	150,30	300,60
014	34	174,70	349,45
014	42	198,80	397,60
019	26	150,40	300,80
019	34	174,80	349,65
019	42	199,00	397,80

### Угол с одной стороны

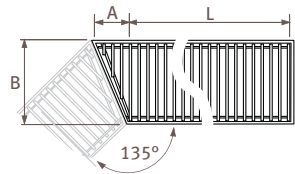
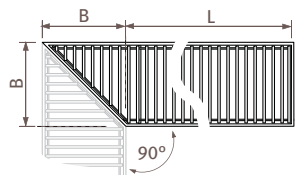

### Угол с двух сторон

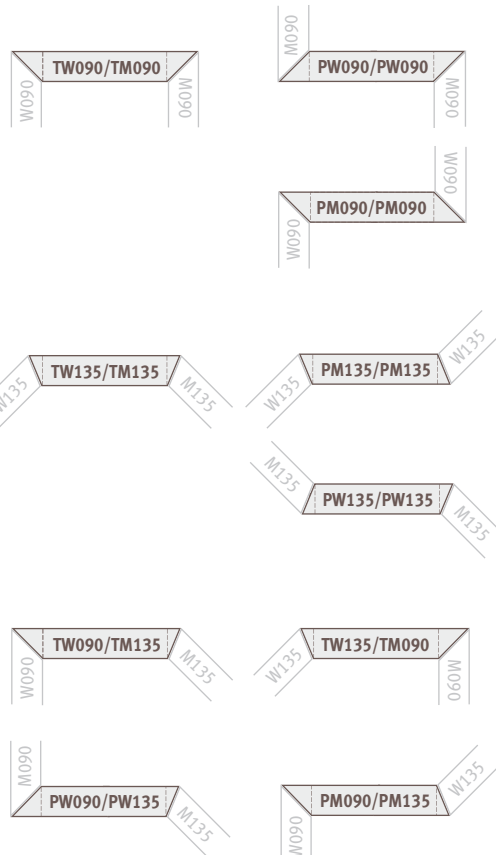
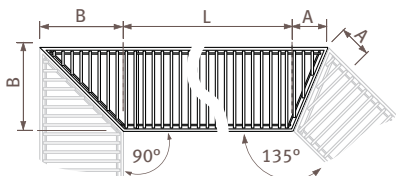
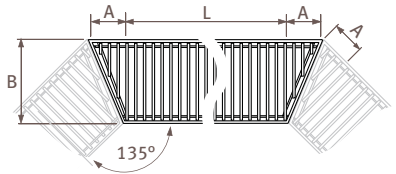
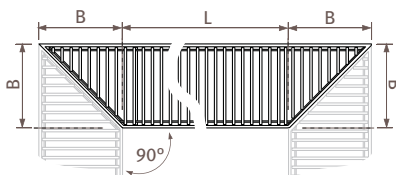

B	14	18	26	34	42
A	6	7.5	11	14	17.5



## Mini Canal\_Решетки

### Сворачивающиеся деревянные решетки Designo

Мербау натуральный **DMN** Дуб натуральный **DON** Бук натуральный **DBN**  
 Designo Merbau Natural Designo Oak Natural Designo Beech Natural



Мербау лакированный **DMV** Дуб лакированный **DOV** Бук лакированный **DBV**  
 DMV Designo Oak Varnished Designo Beech Varnished



Сворачивающаяся решетка натурального цвета или лакированная модель Designo с уменьшенным расстоянием между планками и прокладками из анодированного алюминия натурального цвета. Рамка из анодированного алюминия натурального цвета. Свободный поток воздуха 52%.

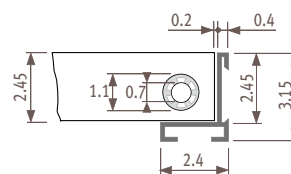
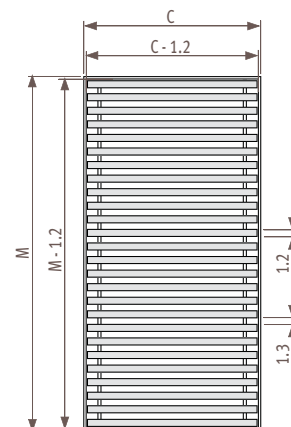

Допустимое отклонение ширины решетки:  $+0/+0.2$  см

### Сворачивающиеся деревянные решетки

Мербау натуральный **RMN** Дуб натуральный **RON** Бук натуральный **RBN**  
 Roll-up Merbau Natural Roll-up Oak Natural Roll-up Beech Natural



Мербау лакированный **RMV** Дуб лакированный **ROV** Бук лакированный **RBV**  
 Roll-up Merbau Varnished Roll-up Oak Varnished Roll-up Beech Varnished



Сворачивающиеся натуральные или лакированные решетки с пластмассовыми распорками, окрашенными в темно-коричневый цвет. Рамка черного цвета из анодированного алюминия. Свободный поток воздуха 63%.

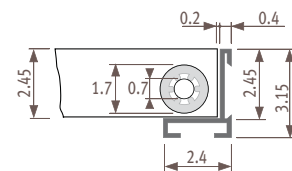
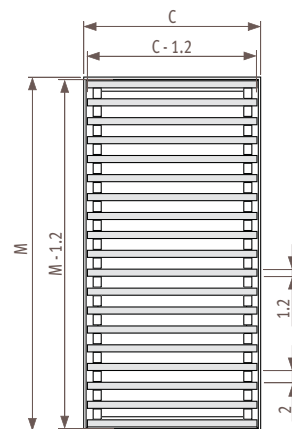

Допустимое отклонение ширины решетки:  $+0/+0.2$  см



## Mini Canal\_Решетки

### Сворачивающиеся алюминиевые решетки

Натурального цвета **RNA**  
Roll-up NATural



Черного цвета **RBL**  
Roll-up BLACK



Темно-коричневого цвета **RDB**  
Roll-up Dark Brown



Латунного цвета **RBR**  
Roll-up BRass



Сворачивающаяся решетка из анодированного алюминия с рамкой того же цвета. Свободный поток воздуха 70%.

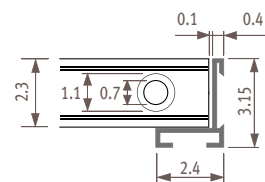
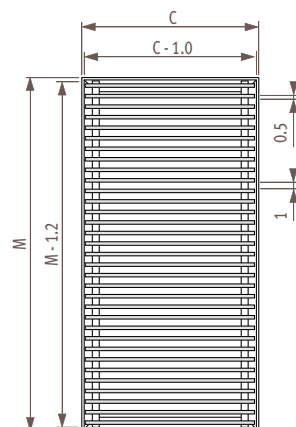

Допустимое отклонение ширины решетки:  $+0/+0.2$  см

### Сворачивающиеся решетки из нержавеющей стали

Нержавеющая сталь **RSS**  
Roll-up Stainless Steel



Сворачивающаяся решетка из нержавеющей высококоротной стали V2A1.4301. С соответствующей рамой из анодированного алюминия натурального цвета, включая монтажную черную резиновую ленту, которая закрывает нижний край рамки и исключает контактный шум. Свободный поток воздуха 60%.

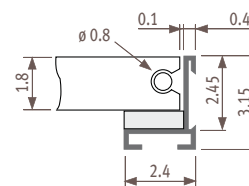
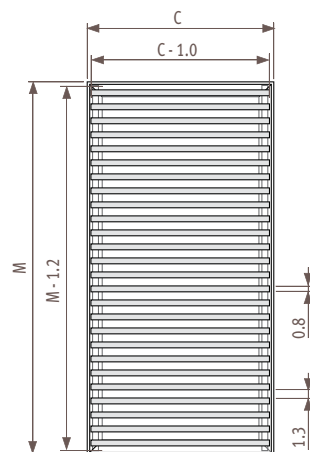

Допустимое отклонение ширины решетки:  $+0/+0.2$  см



101

Mini Canal

## Mini Canal\_Решетки

### Жесткие алюминиевые решетки Designo

Натурального цвета **DNA** Designo **N**atural  
 Черного цвета **DBL** Designo **B**Lack  
 Темно-коричневого цвета **DDB** Designo **D**ark Brown  
 Латунного цвета **DBR** Designo **B**Rass



Жесткая решетка из анодированного алюминия модели Designo с уменьшенным расстоянием между планками. Рамка того же цвета. Свободный поток воздуха 62.5%.

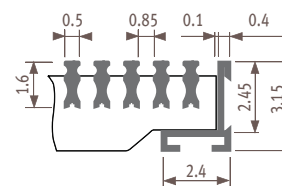
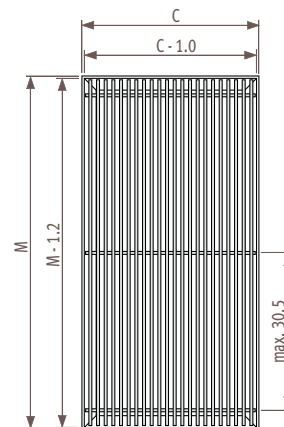

Допустимое отклонение ширины решетки: +0/+0.2 см

### Жесткие алюминиевые решетки

Натурального цвета **SNA** Stiff **N**atural  
 Черного цвета **SBL** Stiff **B**Lack  
 Темно-коричневого цвета **SDB** Stiff **D**ark Brown  
 Латунного цвета **SBR** Stiff **B**Rass



Жесткая решетка из анодированного алюминия с рамкой того же цвета. Свободный поток воздуха 75%.

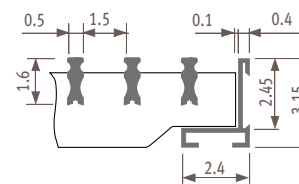
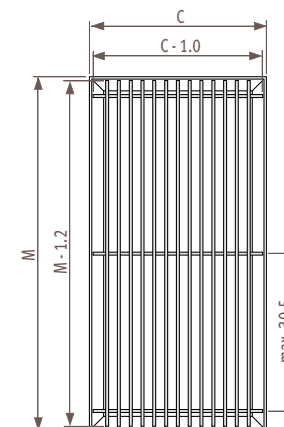

Допустимое отклонение ширины решетки: +0/+0.2 см

## Mini Canal\_Решетки

### Жесткие лакированные алюминиевые решетки Designo

лакированная ЦВЕТ/DNC  
Designo stiff Natural Colour



32 цвета

Для обеспечения надежной адгезии лакового покрытия анодированный алюминий окрашен износостойким и стойким к ультрафиолету полиэфирным лаком высочайшего качества. Решетка и рамка того же цвета, степень глянца 70%: см. таблицу цветов.  
Свободный поток воздуха 62.5%

Внимание: подходят только цвета с кодом, начинающимся с 4, и цвет 006 (сверхизносостойкие).

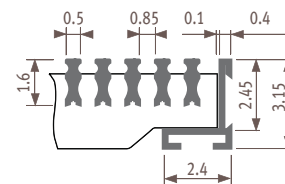
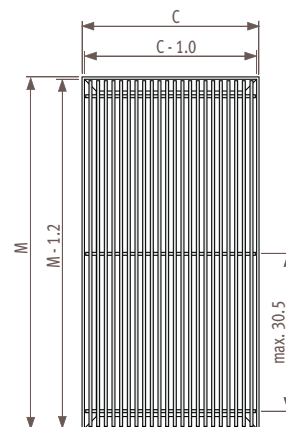

Допустимое отклонение ширины решетки: +0/+0.2 см

### Жесткие алюминиевые решетки лакированные

лакированная ЦВЕТ/SNC  
Stiff Natural Colour



32 цвета

Для обеспечения надежной адгезии лакового покрытия анодированный алюминий окрашен износостойким и стойким к ультрафиолету полиэфирным лаком высочайшего качества. Решетка и рамка того же цвета, степень глянца 70%: см. таблицу цветов.  
Свободный поток воздуха 75%.

Внимание: подходят только цвета с кодом, начинающимся с 4, и цвет 006 (сверхизносостойкие).

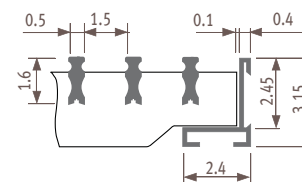
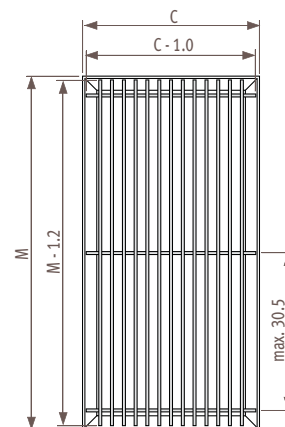

Допустимое отклонение ширины решетки: +0/+0.2 см



103

Mini Canal

## Mini Canal

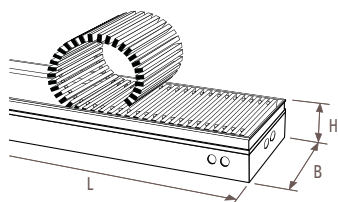

### Стандартная поставка

- Предварительно собранный, покрытый темно-серым лаком Mini Canal, включающий:
- теплообменник Low-H<sub>2</sub>O, покрытый темно-серым лаком RAL 7024
  - решётка Designo с алюминиевой рамкой натурального цвета
  - крепежные элементы
  - клапан(ы) для выпуска воздуха 1/8" и заглушка(и) 1/2"



**DMN**  
Designo мербау  
натуральный



**DON**  
Designo дуб  
натуральный



**DBN**  
Designo бук  
натуральный

## Сворачивающаяся решетка Designo мербау, дуб или бук натуральный

код высота длина ширина решетка  
КОД ЗАКАЗА: МИСА. 009 110 14 /DMN

H	B	L	110	130	150	170	190	210	230	250	270	290	310	330	370	410	450	490
009	14	75/65/20	141	177	213	248	283	318	354	390	425	460	496	531	602	672	744	814
		95/85/20	223	280	337	392	448	503	560	617	672	727	784	840	952	1063	1177	1287
		€	311,10	357,00	392,30	450,00	485,60	531,10	578,10	615,20	652,10	704,30	742,80	781,70	867,90	977,00	1061,20	1136,40
18	75/65/20	167	209	252	294	335	378	419	461	503	545	587	629	713	796	881	964	
		95/85/20	264	331	398	465	530	598	663	729	795	862	928	995	1127	1259	1393	1524
		€	321,10	369,20	406,30	466,60	504,90	552,80	604,00	643,80	683,30	736,30	777,40	819,30	910,20	1025,00	1114,70	1194,70
26	75/65/20	220	275	331	386	441	497	551	606	661	717	772	827	937	1047	1158	1268	
		95/85/20	348	435	523	610	697	786	871	958	1045	1134	1221	1308	1482	1656	1831	2005
		€	353,90	406,30	448,20	513,80	556,70	608,60	664,30	708,30	752,00	811,00	856,40	902,50	1002,20	1125,90	1224,00	1312,70
34	75/65/20	286	358	430	500	572	644	715	787	858	930	1001	1073	1216	1359	1502	1645	
		95/85/20	452	566	680	791	905	1018	1131	1245	1357	1471	1583	1697	1923	2149	2375	2601
		€	399,20	459,70	509,40	587,30	638,70	712,60	781,80	835,10	888,00	955,30	1012,30	1066,00	1184,80	1327,30	1444,50	1551,60
42	75/65/20	414	516	619	724	826	930	1033	1136	1240	1343	1446	1549	1756	1963	2169	2376	
		95/85/20	655	816	979	1145	1306	1471	1634	1796	1961	2124	2287	2450	2777	3104	3430	3757
		€	445,30	513,50	584,50	675,30	734,70	803,80	886,90	949,10	1010,30	1087,30	1156,60	1229,40	1368,50	1532,60	1670,10	1798,40
011	14	75/65/20	163	203	244	285	325	365	406	446	487	528	569	609	691	772	853	935
		95/85/20	258	321	386	451	514	577	642	705	770	835	900	963	1093	1221	1349	1479
		€	314,00	360,40	396,20	454,50	491,10	536,90	584,50	622,40	660,00	712,30	751,50	791,50	878,70	988,60	1073,80	1150,60
18	75/65/20	193	241	288	338	385	433	482	529	578	626	674	723	819	915	1011	1108	
		95/85/20	305	381	455	534	609	685	762	837	914	990	1066	1143	1295	1447	1599	1752
		€	323,60	372,30	410,20	470,50	509,50	557,60	609,00	649,50	689,60	742,80	784,30	826,90	918,70	1034,70	1125,00	1205,80
26	75/65/20	259	325	391	455	520	585	650	715	780	845	910	975	1105	1235	1365	1495	
		95/85/20	410	514	618	720	822	925	1028	1131	1233	1336	1439	1542	1747	1953	2159	2364
		€	358,60	411,70	454,30	521,10	564,30	617,40	673,30	718,20	763,00	822,60	869,00	915,80	1017,10	1142,70	1242,30	1332,50
34	75/65/20	338	422	506	591	675	760	844	928	1014	1097	1182	1267	1436	1604	1773	1942	
		95/85/20	534	667	800	935	1067	1202	1335	1467	1603	1735	1869	2004	2271	2536	2804	3071
		€	403,70	465,40	516,10	594,20	646,30	721,40	791,50	845,40	898,70	967,60	1025,20	1079,50	1200,30	1344,50	1463,30	1571,90
42	75/65/20	474	593	712	830	950	1068	1187	1306	1424	1543	1661	1780	2017	2254	2492	2730	
		95/85/20	750	938	1126	1313	1502	1689	1877	2065	2252	2440	2627	2815	3190	3564	3941	4317
		€	450,40	519,20	590,60	682,50	742,80	812,80	896,50	959,40	1021,30	1099,50	1169,60	1243,10	1384,20	1549,60	1689,20	1818,80
014	14	75/65/20	184	231	277	323	369	415	461	508	553	600	645	692	784	876	969	1061
		95/85/20	291	365	438	511	584	656	729	803	874	949	1020	1094	1240	1385	1532	1678
		€	333,50	382,20	419,90	482,10	521,40	569,80	621,40	661,80	702,10	757,30	799,10	841,50	933,80	1050,40	1140,90	1222,30
26	75/65/20	321	401	480	561	641	721	801	881	962	1041	1122	1202	1362	1521	1681	1841	
		95/85/20	508	634	759	887	1014	1140	1267	1393	1521	1646	1774	1901	2154	2405	2658	2911
		€	388,50	445,40	491,90	565,30	612,70	669,90	733,60	783,30	832,20	896,20	945,00	994,00	1102,70	1235,90	1343,10	1440,80
34	75/65/20	437	546	656	764	874	983	1093	1202	1310	1420	1529	1639	1857	2076	2294	2513	
		95/85/20	691	863	1037	1208	1382	1554	1728	1901	2072	2246	2418	2592	2937	3283	3628	3974
		€	442,20	509,20	564,70	653,00	710,90	795,80	877,80	937,80	997,80	1072,40	1131,10	1193,10	1323,80	1478,40	1607,40	1726,50
42	75/65/20	589	737	884	1030	1178	1325	1472	1620	1767	1914	2062	2209	2504	2797	3092	3387	
		95/85/20	931	1165	1398	1629	1863	2095	2328	2562	2794	3027	3261	3493	3960	4423	4890	5356
		€	497,50	573,60	656,10	760,70	828,30	906,00	1004,60	1075,40	1145,70	1231,40	1300,90	1373,30	1525,50	1701,90	1852,10	1992,90
019	26	75/65/20	365	455	546	637	727	819	910	1001	1092	1182	1274	1364	1547	1729	1910	2092
		95/85/20	577	720	863	1007	1150	1295	1439	1583	1727	1869	2015	2157	2446	2734	3020	3308
		€	400,90	460,30	509,10	585,10	634,60	694,30	760,80	812,30	863,80	930,30	981,50	1032,60	1146,80	1284,90	1396,60	1499,40
34	75/65/20	493	616	739	862	985	1109	1231	1355	1479	1601	1724	1848	2094	2340	2586	2833	
		95/85/20	780	974	1169	1363	1558	1754	1947	2143	2339	2532	2726	2922	3311	3700	4089	4480
		€	454,50	524,40	582,30	673,10	733,10	821,00	905,00	967,30	1029,50	1107,20	1167,90	1232,60	1368,40	1528,00	1661,50	1785,40
42	75/65/20	677	845	1015	1184	1353	1522	1692	1861	2029	2199	2369	2537	2876	3214	3553	3891	
		95/85/20	1071	1336	1605	1872	2140	2407	2676	2943	3209	3477	3746	4012	4548	5082	5619	6153
		€	510,40	589,30	674,10	780,50	850,80	931,10	1032,10	1105,20	1177,60	1266,60	1338,40	1413,00	1570,20	1751,60	1907,00	2052,40

Для длин 70 - 80 - 90 - 100 - 120 - 350 - 390 - 430 и 470 см: см. веб-сайт Jaga или свяжитесь со своим поставщиком.

## Mini Canal

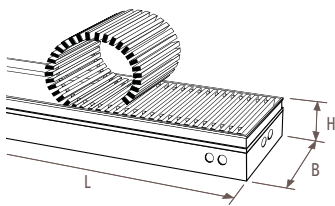

### Стандартная поставка

- Предварительно собранный, покрытый темно-серым лаком Mini Canal, включающий:
- теплообменник Low-H<sub>2</sub>O, покрытый темно-серым лаком RAL 7024
  - решётка Designo с алюминиевой рамкой натурального цвета
  - крепежные элементы
  - клапан(ы) для выпуска воздуха 1/8" и заглушка(и) 1/2"



**DMV**  
Designo мербау  
лакированный



**DOV**  
Designo дуб  
лакированный



**DBV**  
Designo бук  
лакированный

### Сворачивающаяся решетка Designo мербау, дуб или бук лакированный

код высота длина ширина решетка  
КОД ЗАКАЗА: MICA. 009 110 14 /DMV

H	B	L	110	130	150	170	190	210	230	250	270	290	310	330	370	410	450	490
009	14	75/65/20	141	177	213	248	283	318	354	390	425	460	496	531	602	672	744	814
		95/85/20	223	280	337	392	448	503	560	617	672	727	784	840	952	1063	1177	1287
		€	339,90	391,10	431,70	494,70	535,60	586,40	638,70	681,10	723,30	780,80	824,60	868,80	965,60	1085,30	1180,10	1265,90
	18	75/65/20	167	209	252	294	335	378	419	461	503	545	587	629	713	796	881	964
		95/85/20	264	331	398	465	530	598	663	729	795	862	928	995	1127	1259	1393	1524
		€	355,70	410,20	453,60	520,30	564,90	619,20	676,80	723,00	768,80	828,20	875,60	923,90	1027,50	1155,10	1257,50	1350,20
	26	75/65/20	220	275	331	386	441	497	551	606	661	717	772	827	937	1047	1158	1268
		95/85/20	348	435	523	610	697	786	871	958	1045	1134	1221	1308	1482	1656	1831	2005
		€	396,70	456,90	506,60	580,10	630,90	690,60	754,10	806,00	857,50	924,40	977,70	1031,60	1147,10	1286,40	1400,20	1504,60
	34	75/65/20	286	358	430	500	572	644	715	787	858	930	1001	1073	1216	1359	1502	1645
		95/85/20	452	566	680	791	905	1018	1131	1245	1357	1471	1583	1697	1923	2149	2375	2601
		€	459,20	530,60	591,40	680,40	742,70	827,70	907,90	972,20	1036,10	1114,50	1182,40	1247,20	1388,00	1552,60	1691,80	1820,90
	42	75/65/20	414	516	619	724	826	930	1033	1136	1240	1343	1446	1549	1756	1963	2169	2376
		95/85/20	655	816	979	1145	1306	1471	1634	1796	1961	2124	2287	2450	2777	3104	3430	3757
		€	522,30	604,70	689,90	794,80	868,40	951,70	1048,90	1125,30	1200,60	1291,80	1375,30	1462,20	1629,60	1822,10	1987,90	2144,50
011	14	75/65/20	163	203	244	285	325	365	406	446	487	528	569	609	691	772	853	935
		95/85/20	258	321	386	451	514	577	642	705	770	835	900	963	1093	1221	1349	1479
		€	342,80	394,50	435,60	499,20	541,10	592,20	645,10	688,30	731,20	788,80	833,30	878,60	976,40	1096,90	1192,70	1280,10
	18	75/65/20	193	241	288	338	385	433	482	529	578	626	674	723	819	915	1011	1108
		95/85/20	305	381	455	534	609	685	762	837	914	990	1066	1143	1295	1447	1599	1752
		€	358,20	413,30	457,50	524,20	569,50	624,00	681,80	728,70	775,10	834,70	882,50	931,50	1036,00	1164,80	1267,80	1361,30
	26	75/65/20	259	325	391	455	520	585	650	715	780	845	910	975	1105	1235	1365	1495
		95/85/20	410	514	618	720	822	925	1028	1131	1233	1336	1439	1542	1747	1953	2159	2364
		€	401,40	462,30	512,70	587,40	638,50	699,40	763,10	815,90	868,50	936,00	990,30	1044,90	1162,00	1303,20	1418,50	1524,40
	34	75/65/20	338	422	506	591	675	760	844	928	1014	1097	1182	1267	1436	1604	1773	1942
		95/85/20	534	667	800	935	1067	1202	1335	1467	1603	1735	1869	2004	2271	2536	2804	3071
		€	463,70	536,30	598,10	687,30	750,30	836,50	917,60	982,50	1046,80	1126,80	1195,30	1260,70	1403,50	1569,80	1710,60	1841,20
	42	75/65/20	474	593	712	830	950	1068	1187	1306	1424	1543	1661	1780	2017	2254	2492	2730
		95/85/20	750	938	1126	1313	1502	1689	1877	2065	2252	2440	2627	2815	3190	3564	3941	4317
		€	527,40	610,40	696,00	802,00	876,50	960,70	1058,50	1135,60	1211,60	1304,00	1388,30	1475,90	1645,30	1839,10	2007,00	2164,90
014	14	75/65/20	184	231	277	323	369	415	461	508	553	600	645	692	784	876	969	1061
		95/85/20	291	365	438	511	584	656	729	803	874	949	1020	1094	1240	1385	1532	1678
		€	362,30	416,30	459,30	526,80	571,40	625,10	682,00	727,70	773,30	833,80	880,90	928,60	1031,50	1158,70	1259,80	1351,80
	26	75/65/20	321	401	480	561	641	721	801	881	962	1041	1122	1202	1362	1521	1681	1841
		95/85/20	508	634	759	887	1014	1140	1267	1393	1521	1646	1774	1901	2154	2405	2658	2911
		€	431,30	496,00	550,30	631,60	686,90	751,90	823,40	881,00	937,70	1009,60	1066,30	1123,10	1247,60	1396,40	1519,30	1632,70
	34	75/65/20	437	546	656	764	874	983	1093	1202	1310	1420	1529	1639	1857	2076	2294	2513
		95/85/20	691	863	1037	1208	1382	1554	1728	1901	2072	2246	2418	2592	2937	3283	3628	3974
		€	502,20	580,10	646,70	746,10	814,90	910,90	1003,90	1074,90	1145,90	1231,60	1301,20	1374,30	1527,00	1703,70	1854,70	1995,80
	42	75/65/20	589	737	884	1030	1178	1325	1472	1620	1767	1914	2062	2209	2504	2797	3092	3387
		95/85/20	931	1165	1398	1629	1863	2095	2328	2562	2794	3027	3261	3493	3960	4423	4890	5356
		€	574,50	664,80	761,50	880,20	962,00	1053,90	1166,60	1251,60	1336,00	1435,90	1519,60	1606,10	1786,60	1991,40	2169,90	2339,00
019	26	75/65/20	365	455	546	637	727	819	910	1001	1092	1182	1274	1364	1547	1729	1910	2092
		95/85/20	577	720	863	1007	1150	1295	1439	1583	1727	1869	2015	2157	2446	2734	3020	3308
		€	443,70	510,90	567,50	651,50	708,80	776,40	850,70	910,10	969,50	1043,80	1102,90	1161,90	1291,70	1445,60	1573,00	1691,50
	34	75/65/20	493	616	739	862	985	1109	1231	1355	1479	1601	1724	1848	2094	2340	2586	2833
		95/85/20	780	974	1169	1363	1558	1754	1947	2143	2339	2532	2726	2922	3311	3700	4089	4480
		€	514,50	595,40	664,30	766,10	837,20	936,00	1031,10	1104,40	1177,60	1266,30	1338,00	1413,70	1571,60	1753,20	1908,80	2054,80
	42	75/65/20	677	845	1015	1184	1353	1522	1692	1861	2029	2199	2369	2537	2876	3214	3553	3891
		95/85/20	1071	1336	1605	1872	2140	2407	2676	2943	3209	3477	3746	4012	4548	5082	5619	6153
		€	587,40	680,40	779,40	900,00	984,50	1078,90	1194,10	1281,40	1367,90	1471,10	1557,00	1645,80	1831,30	2041,10	2224,80	2398,50

Для длин 70 - 80 - 90 - 100 - 120 - 350 - 390 - 430 и 470 см: см. веб-сайт Jaga или свяжитесь со своим поставщиком.

## Mini Canal

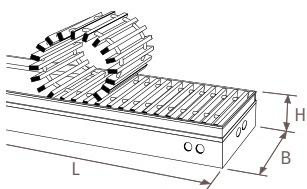

106

### Стандартная поставка

Собранный Mini Canal темно-серого цвета, лакированный, состоит из следующих частей:

- теплообменник Low-H<sub>2</sub>O, темно-серый лакированный RAL 7024
- решетка с алюминиевой рамкой темно-коричневого цвета
- крепежные элементы
- клапан(ы) для выпуска воздуха 1/8" и заглушка(и) 1/2"



**RMN**  
Мербау  
натуральный

## Сворачивающаяся решетка\_мербау натуральный

код высота длина ширина решетка  
КОД ЗАКАЗА: МИСА. 009 110 14 /RMN

H	B	L	110	130	150	170	190	210	230	250	270	290	310	330	370	410	450	490	
009	14	75/65/20	147	184	222	259	295	332	370	406	443	480	517	554	628	701	776	849	
		95/85/20	232	291	351	410	466	525	585	642	701	759	818	876	993	1109	1227	1343	
			€	<b>262,70</b>	<b>299,80</b>	<b>326,10</b>	<b>375,00</b>	<b>401,60</b>	<b>438,30</b>	<b>476,40</b>	<b>504,60</b>	<b>532,60</b>	<b>575,90</b>	<b>605,50</b>	<b>635,60</b>	<b>704,00</b>	<b>795,30</b>	<b>861,70</b>	<b>919,10</b>
	18	75/65/20	175	218	263	307	349	394	437	481	525	568	612	656	744	830	919	1006	
		95/85/20	277	345	416	485	552	623	691	761	830	898	968	1037	1177	1313	1453	1591	
			€	<b>268,50</b>	<b>307,00</b>	<b>334,40</b>	<b>385,10</b>	<b>413,70</b>	<b>451,90</b>	<b>493,40</b>	<b>523,60</b>	<b>553,40</b>	<b>596,80</b>	<b>628,20</b>	<b>660,50</b>	<b>732,00</b>	<b>827,50</b>	<b>897,90</b>	<b>958,50</b>
	26	75/65/20	230	287	345	403	460	518	575	632	690	748	805	862	978	1092	1208	1322	
		95/85/20	364	454	546	637	727	819	909	999	1091	1183	1273	1363	1547	1727	1910	2091	
			€	<b>293,10</b>	<b>334,30</b>	<b>365,00</b>	<b>419,40</b>	<b>451,20</b>	<b>491,90</b>	<b>536,40</b>	<b>569,20</b>	<b>601,70</b>	<b>649,60</b>	<b>683,80</b>	<b>718,70</b>	<b>796,10</b>	<b>897,40</b>	<b>973,10</b>	<b>1039,50</b>
	34	75/65/20	298	373	448	522	597	671	746	821	895	970	1044	1119	1268	1417	1567	1716	
		95/85/20	471	590	708	825	944	1061	1180	1298	1415	1534	1651	1770	2005	2241	2478	2714	
			€	<b>329,60</b>	<b>377,20</b>	<b>414,10</b>	<b>479,30</b>	<b>517,80</b>	<b>578,90</b>	<b>635,40</b>	<b>675,80</b>	<b>715,90</b>	<b>770,40</b>	<b>814,60</b>	<b>855,50</b>	<b>948,70</b>	<b>1065,60</b>	<b>1157,20</b>	<b>1238,60</b>
	42	75/65/20	432	538	646	755	861	970	1078	1184	1293	1401	1508	1616	1831	2048	2262	2478	
		95/85/20	683	851	1022	1194	1362	1534	1705	1872	2045	2215	2385	2555	2895	3239	3577	3919	
			€	<b>367,10</b>	<b>420,90</b>	<b>477,60</b>	<b>554,00</b>	<b>599,00</b>	<b>653,70</b>	<b>722,40</b>	<b>770,30</b>	<b>817,10</b>	<b>879,70</b>	<b>934,70</b>	<b>993,10</b>	<b>1103,40</b>	<b>1238,80</b>	<b>1347,60</b>	<b>1447,10</b>
011	14	75/65/20	170	211	254	297	339	381	424	466	508	551	594	635	721	805	889	975	
		95/85/20	269	334	402	470	536	602	670	737	803	871	939	1004	1140	1273	1406	1542	
			€	<b>265,60</b>	<b>303,20</b>	<b>330,00</b>	<b>379,50</b>	<b>407,10</b>	<b>444,10</b>	<b>482,80</b>	<b>511,80</b>	<b>540,50</b>	<b>583,90</b>	<b>614,20</b>	<b>645,40</b>	<b>714,80</b>	<b>806,90</b>	<b>874,30</b>	<b>933,30</b>
	18	75/65/20	201	251	301	352	402	452	502	552	603	653	703	754	855	954	1054	1155	
		95/85/20	318	397	476	557	636	715	794	873	954	1033	1112	1192	1352	1509	1667	1826	
			€	<b>271,00</b>	<b>310,10</b>	<b>338,30</b>	<b>389,00</b>	<b>418,30</b>	<b>456,70</b>	<b>498,40</b>	<b>529,30</b>	<b>559,70</b>	<b>603,30</b>	<b>635,10</b>	<b>668,10</b>	<b>740,50</b>	<b>837,20</b>	<b>908,20</b>	<b>969,60</b>
	26	75/65/20	271	339	407	474	542	610	678	746	814	882	949	1017	1152	1288	1424	1560	
		95/85/20	429	536	644	750	857	965	1072	1180	1287	1395	1501	1608	1822	2037	2252	2467	
			€	<b>297,80</b>	<b>339,70</b>	<b>371,10</b>	<b>426,70</b>	<b>458,80</b>	<b>500,70</b>	<b>545,40</b>	<b>579,10</b>	<b>612,70</b>	<b>661,20</b>	<b>696,40</b>	<b>732,00</b>	<b>811,00</b>	<b>914,20</b>	<b>991,40</b>	<b>1059,30</b>
	34	75/65/20	352	440	528	617	704	792	881	968	1057	1145	1233	1321	1498	1673	1849	2025	
		95/85/20	557	696	835	976	1113	1252	1393	1531	1671	1811	1950	2089	2369	2646	2924	3202	
			€	<b>334,10</b>	<b>382,90</b>	<b>420,80</b>	<b>486,20</b>	<b>525,40</b>	<b>587,70</b>	<b>645,10</b>	<b>686,10</b>	<b>726,60</b>	<b>782,70</b>	<b>827,50</b>	<b>869,00</b>	<b>964,20</b>	<b>1082,80</b>	<b>1176,00</b>	<b>1258,90</b>
	42	75/65/20	495	619	743	866	990	1114	1238	1362	1485	1609	1732	1857	2104	2351	2600	2847	
		95/85/20	783	979	1175	1369	1566	1762	1958	2154	2348	2544	2739	2937	3327	3718	4111	4502	
			€	<b>372,20</b>	<b>426,60</b>	<b>483,70</b>	<b>561,20</b>	<b>607,10</b>	<b>662,70</b>	<b>732,00</b>	<b>780,60</b>	<b>828,10</b>	<b>891,90</b>	<b>947,70</b>	<b>1006,80</b>	<b>1119,10</b>	<b>1255,80</b>	<b>1366,70</b>	<b>1467,50</b>
014	14	75/65/20	192	241	289	337	385	433	481	530	577	626	673	722	818	914	1011	1107	
		95/85/20	304	381	457	533	609	685	761	838	912	990	1064	1142	1294	1445	1599	1751	
			€	<b>285,10</b>	<b>325,00</b>	<b>353,70</b>	<b>407,10</b>	<b>437,40</b>	<b>477,00</b>	<b>519,70</b>	<b>551,20</b>	<b>582,60</b>	<b>628,90</b>	<b>661,80</b>	<b>695,40</b>	<b>769,90</b>	<b>868,70</b>	<b>941,40</b>	<b>1005,00</b>
	26	75/65/20	335	418	501	585	668	752	835	919	1003	1085	1170	1253	1420	1587	1754	1921	
		95/85/20	530	661	792	925	1056	1189	1320	1453	1586	1716	1850	1981	2246	2510	2774	3038	
			€	<b>327,70</b>	<b>373,40</b>	<b>408,70</b>	<b>470,90</b>	<b>507,20</b>	<b>553,20</b>	<b>605,70</b>	<b>644,20</b>	<b>681,90</b>	<b>734,80</b>	<b>772,40</b>	<b>810,20</b>	<b>896,60</b>	<b>1007,40</b>	<b>1092,20</b>	<b>1167,60</b>
	34	75/65/20	456	569	684	797	912	1025	1140	1253	1367	1481	1595	1709	1937	2165	2393	2621	
		95/85/20	721	900	1082	1260	1442	1621	1803	1981	2162	2342	2522	2703	3063	3424	3784	4145	
			€	<b>372,60</b>	<b>426,70</b>	<b>469,40</b>	<b>545,00</b>	<b>590,00</b>	<b>662,10</b>	<b>731,40</b>	<b>778,50</b>	<b>825,70</b>	<b>887,50</b>	<b>933,40</b>	<b>982,60</b>	<b>1087,70</b>	<b>1216,70</b>	<b>1320,10</b>	<b>1413,50</b>
	42	75/65/20	614	768	922	1075	1229	1382	1536	1690	1843	1996	2150	2304	2611	2918	3225	3533	
		95/85/20	971	1214	1458	1700	1943	2185	2429	2672	2914	3156	3400	3643	4129	4614	5100	5587	
			€	<b>419,30</b>	<b>481,00</b>	<b>549,20</b>	<b>639,40</b>	<b>692,60</b>	<b>755,90</b>	<b>840,10</b>	<b>896,60</b>	<b>952,50</b>	<b>1023,80</b>	<b>1079,00</b>	<b>1137,00</b>	<b>1260,40</b>	<b>1408,10</b>	<b>1529,60</b>	<b>1641,60</b>
019	26	75/65/20	380	474	569	664	759	855	949	1044	1139	1233	1329	1423	1613	1803	1992	2182	
		95/85/20	601	750	900	1050	1200	1352	1501	1651	1801	1950	2102	2250	2551	2851	3150	3450	
			€	<b>340,10</b>	<b>388,30</b>	<b>425,90</b>	<b>490,80</b>	<b>529,00</b>	<b>577,60</b>	<b>632,90</b>	<b>673,20</b>	<b>713,60</b>	<b>768,90</b>	<b>808,90</b>	<b>848,80</b>	<b>940,60</b>	<b>1056,40</b>	<b>1145,70</b>	<b>1226,10</b>
	34	75/65/20	514	642	771	899	1027	1156	1284	1413	1542	1669	1798	1927	2184	2441	2698	2955	
		95/85/20	813	1015	1219	1422	1624	1828	2030	2234	2438	2639	2843	3047	3454	3860	4266	4673	
			€	<b>384,90</b>	<b>441,90</b>	<b>487,00</b>	<b>565,00</b>	<b>612,20</b>	<b>687,20</b>	<b>758,50</b>	<b>808,00</b>	<b>857,30</b>	<b>922,20</b>	<b>970,10</b>	<b>1022,00</b>	<b>1132,20</b>	<b>1266,10</b>	<b>1374,00</b>	<b>1472,30</b>
	42	75/65/20	706	882	1058	1235	1411	1588	1764	1941	2117	2294	2471	2646	2999	3352	3705	4058	
		95/85/20	1116	1395	1673	1953	2231	2511	2789	3069	3348	3628	3908	4184	4742	5301	5859	6417	
			€	<b>432,20</b>	<b>496,70</b>	<b>567,20</b>	<b>659,20</b>	<b>715,10</b>	<b>781,00</b>	<b>867,70</b>	<b>926,40</b>	<b>984,40</b>	<b>1059,10</b>	<b>1116,50</b>	<b>1176,80</b>	<b>1305,20</b>	<b>1457,90</b>	<b>1584,50</b>	<b>1701,20</b>

Для длин 70 - 80 - 90 - 100 - 120 - 350 - 390 - 430 и 470 см: см. веб-сайт Jaga или свяжитесь со своим поставщиком.

# Mini Canal

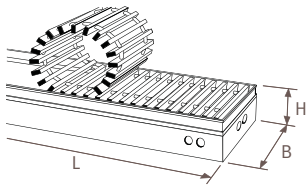

## Стандартная поставка

Собранный Mini Canal темно-серого цвета, лакированный, состоит из следующих частей:

- теплообменник Low-H<sub>2</sub>O, темно-серый лакированный RAL 7024
- решетка с алюминиевой рамкой темно-коричневого цвета
- крепежные элементы
- клапан(ы) для выпуска воздуха 1/8" и заглушка(и) 1/2"



**RMV**  
Мербау  
лакированный



107

Mini Canal

## Сворачивающаяся решетка\_мербау лакированный

код высота длина ширина решетка  
КОД ЗАКАЗА: МІСА. 009 110 14 /RMV

Н	В	L	110	130	150	170	190	210	230	250	270	290	310	330	370	410	450	490
009	14	75/65/20	147	184	222	259	295	332	370	406	443	480	517	554	628	701	776	849
		95/85/20	232	291	351	410	466	525	585	642	701	759	818	876	993	1109	1227	1343
		€	284,60	325,60	356,00	408,90	439,60	480,30	522,30	554,60	586,60	634,00	667,60	701,60	778,10	877,50	951,90	1017,40
	18	75/65/20	175	218	263	307	349	394	437	481	525	568	612	656	744	830	919	1006
		95/85/20	277	345	416	485	552	623	691	761	830	898	968	1037	1177	1313	1453	1591
		€	294,90	338,20	370,40	426,00	459,40	502,50	548,90	583,90	618,50	666,70	703,00	740,10	821,40	926,50	1006,60	1076,90
	26	75/65/20	230	287	345	403	460	518	575	632	690	748	805	862	978	1092	1208	1322
		95/85/20	364	454	546	637	727	819	909	999	1091	1183	1273	1363	1547	1727	1910	2091
		€	332,20	380,60	418,50	480,10	519,10	566,90	618,60	658,60	698,30	753,40	794,80	836,80	928,60	1044,30	1134,40	1215,10
	34	75/65/20	298	373	448	522	597	671	746	821	895	970	1044	1119	1268	1417	1567	1716
		95/85/20	471	590	708	825	944	1061	1180	1298	1415	1534	1651	1770	2005	2241	2478	2714
		€	371,10	426,40	471,00	543,80	589,90	658,70	722,80	770,80	818,60	880,80	932,50	981,10	1089,50	1221,80	1328,60	1425,40
	42	75/65/20	432	538	646	755	861	970	1078	1184	1293	1401	1508	1616	1831	2048	2262	2478
		95/85/20	683	851	1022	1194	1362	1534	1705	1872	2045	2215	2385	2555	2895	3239	3577	3919
		€	418,80	482,10	548,30	634,20	688,80	752,90	831,10	888,50	944,80	1016,90	1081,40	1149,30	1278,70	1433,10	1560,80	1679,30
011	14	75/65/20	170	211	254	297	339	381	424	466	508	551	594	635	721	805	889	975
		95/85/20	269	334	402	470	536	602	670	737	803	871	939	1004	1140	1273	1406	1542
		€	287,50	329,00	359,90	413,40	445,10	486,10	528,70	561,80	594,50	642,00	676,30	711,40	788,90	889,10	964,50	1031,60
	18	75/65/20	201	251	301	352	402	452	502	552	603	653	703	754	855	954	1054	1155
		95/85/20	318	397	476	557	636	715	794	873	954	1033	1112	1192	1352	1509	1667	1826
		€	297,40	341,30	374,30	429,90	464,00	507,30	553,90	589,60	624,80	673,20	709,90	747,70	829,90	936,20	1016,90	1088,00
	26	75/65/20	271	339	407	474	542	610	678	746	814	882	949	1017	1152	1288	1424	1560
		95/85/20	429	536	644	750	857	965	1072	1180	1287	1395	1501	1608	1822	2037	2252	2467
		€	336,90	386,00	424,60	487,40	526,70	575,70	627,60	668,50	709,30	765,00	807,40	850,10	943,50	1061,10	1152,70	1234,90
	34	75/65/20	352	440	528	617	704	792	881	968	1057	1145	1233	1321	1498	1673	1849	2025
		95/85/20	557	696	835	976	1113	1252	1393	1531	1671	1811	1950	2089	2369	2646	2924	3202
		€	375,60	432,10	477,70	550,70	597,50	667,50	732,50	781,10	829,30	893,10	945,40	994,60	1105,00	1239,00	1347,40	1445,70
	42	75/65/20	495	619	743	866	990	1114	1238	1362	1485	1609	1732	1857	2104	2351	2600	2847
		95/85/20	783	979	1175	1369	1566	1762	1958	2154	2348	2544	2739	2937	3327	3718	4111	4502
		€	423,90	487,80	554,40	641,40	696,90	761,90	840,70	898,80	955,80	1029,10	1094,40	1163,00	1294,40	1450,10	1579,90	1699,70
014	14	75/65/20	192	241	289	337	385	433	481	530	577	626	673	722	818	914	1011	1107
		95/85/20	304	381	457	533	609	685	761	838	912	990	1064	1142	1294	1445	1599	1751
		€	307,00	350,80	383,60	441,00	475,40	519,00	565,60	601,20	636,60	687,00	723,90	761,40	844,00	950,90	1031,60	1103,30
	26	75/65/20	335	418	501	585	668	752	835	919	1003	1085	1170	1253	1420	1587	1754	1921
		95/85/20	530	661	792	925	1056	1189	1320	1453	1586	1716	1850	1981	2246	2510	2774	3038
		€	366,80	419,70	462,20	531,60	575,10	628,20	687,90	733,60	778,50	838,60	883,40	928,30	1029,10	1154,30	1253,50	1343,20
	34	75/65/20	456	569	684	797	912	1025	1140	1253	1367	1481	1595	1709	1937	2165	2393	2621
		95/85/20	721	900	1082	1260	1442	1621	1803	1981	2162	2342	2522	2703	3063	3424	3784	4145
		€	414,10	475,90	526,30	609,50	662,10	741,90	818,80	873,50	928,40	997,90	1051,30	1108,20	1228,50	1372,90	1491,50	1600,30
	42	75/65/20	614	768	922	1075	1229	1382	1536	1690	1843	1996	2150	2304	2611	2918	3225	3533
		95/85/20	971	1214	1458	1700	1943	2185	2429	2672	2914	3156	3400	3643	4129	4614	5100	5587
		€	471,00	542,20	619,90	719,60	782,40	855,10	948,80	1014,80	1080,20	1161,00	1225,70	1293,20	1435,70	1602,40	1742,80	1873,80
019	26	75/65/20	380	474	569	664	759	855	949	1044	1139	1233	1329	1423	1613	1803	1992	2182
		95/85/20	601	750	900	1050	1200	1352	1501	1651	1801	1950	2102	2250	2551	2851	3150	3450
		€	379,20	434,60	479,40	551,50	596,90	652,60	715,10	762,60	810,20	872,70	919,90	966,90	1073,10	1203,30	1307,00	1401,70
	34	75/65/20	514	642	771	899	1027	1156	1284	1413	1542	1669	1798	1927	2184	2441	2698	2955
		95/85/20	813	1015	1219	1422	1624	1828	2030	2234	2438	2639	2843	3047	3454	3860	4266	4673
		€	426,40	491,10	543,90	629,50	684,30	767,00	845,90	903,00	960,00	1032,60	1088,00	1147,60	1273,00	1422,30	1545,40	1659,10
	42	75/65/20	706	882	1058	1235	1411	1588	1764	1941	2117	2294	2471	2646	2999	3352	3705	4058
		95/85/20	1116	1395	1673	1953	2231	2511	2789	3069	3348	3628	3908	4184	4742	5301	5859	6417
		€	483,90	557,90	637,90	739,40	804,90	880,20	976,40	1044,60	1112,10	1196,30	1263,20	1333,00	1480,50	1652,20	1797,70	1933,40

Для длин 70 - 80 - 90 - 100 - 120 - 350 - 390 - 430 и 470 см: см. веб-сайт Jaga или свяжитесь со своим поставщиком.

## Mini Canal

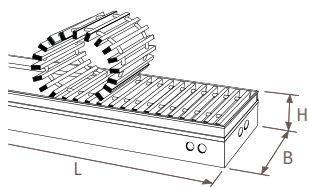

108

### Стандартная поставка

Собранный Mini Canal темно-серого цвета, лакированный, состоит из следующих частей:

- теплообменник Low-H<sub>2</sub>O, темно-серый лакированный RAL 7024
- решетка с алюминиевой рамкой темно-коричневого цвета
- крепежные элементы
- клапан(ы) для выпуска воздуха 1/8" и заглушка(и) 1/2"



RON  
Дуб  
натуральный



RBN  
Бук  
натуральный

## Сворачивающаяся решетка дуб или бук натуральный

код высота длина ширина решетка  
КОД ЗАКАЗА: МІСА. 009 110 14 /RON

H	B	L	110	130	150	170	190	210	230	250	270	290	310	330	370	410	450	490	
009	14	75/65/20	147	184	222	259	295	332	370	406	443	480	517	554	628	701	776	849	
		95/85/20	232	291	351	410	466	525	585	642	701	759	818	876	993	1109	1227	1343	
			€	271,80	310,60	338,60	389,10	417,50	455,80	495,50	525,50	555,10	600,20	631,40	663,10	734,90	829,60	899,30	960,10
18	14	75/65/20	175	218	263	307	349	394	437	481	525	568	612	656	744	830	919	1006	
		95/85/20	277	345	416	485	552	623	691	761	830	898	968	1037	1177	1313	1453	1591	
			€	279,10	319,50	348,80	401,50	432,00	472,20	515,70	547,80	579,50	624,80	658,20	692,40	767,90	867,20	941,50	1006,00
26	14	75/65/20	230	287	345	403	460	518	575	632	690	748	805	862	978	1092	1208	1322	
		95/85/20	364	454	546	637	727	819	909	999	1091	1183	1273	1363	1547	1727	1910	2091	
			€	306,00	349,60	382,60	439,40	473,60	516,60	563,50	598,70	633,50	683,80	720,40	757,60	839,80	945,80	1026,20	1097,40
34	14	75/65/20	298	373	448	522	597	671	746	821	895	970	1044	1119	1268	1417	1567	1716	
		95/85/20	471	590	708	825	944	1061	1180	1298	1415	1534	1651	1770	2005	2241	2478	2714	
			€	345,40	395,90	435,70	503,80	545,20	609,20	668,60	711,90	754,90	812,30	859,40	903,20	1002,20	1124,90	1222,30	1309,50
42	14	75/65/20	432	538	646	755	861	970	1078	1184	1293	1401	1508	1616	1831	2048	2262	2478	
		95/85/20	683	851	1022	1194	1362	1534	1705	1872	2045	2215	2385	2555	2895	3239	3577	3919	
			€	385,50	442,70	502,70	582,50	631,00	689,00	761,10	812,40	862,50	928,50	986,90	1048,60	1165,80	1307,90	1423,40	1529,70
011	14	75/65/20	170	211	254	297	339	381	424	466	508	551	594	635	721	805	889	975	
		95/85/20	269	334	402	470	536	602	670	737	803	871	939	1004	1140	1273	1406	1542	
			€	274,70	314,00	342,50	393,60	423,00	461,60	501,90	532,70	563,00	608,20	640,10	672,90	745,70	841,20	911,90	974,30
18	14	75/65/20	201	251	301	352	402	452	502	552	603	653	703	754	855	954	1054	1155	
		95/85/20	318	397	476	557	636	715	794	873	954	1033	1112	1192	1352	1509	1667	1826	
			€	281,60	322,60	352,70	405,40	436,60	477,00	520,70	553,50	585,80	631,30	665,10	700,00	776,40	876,90	951,80	1017,10
26	14	75/65/20	271	339	407	474	542	610	678	746	814	882	949	1017	1152	1288	1424	1560	
		95/85/20	429	536	644	750	857	965	1072	1180	1287	1395	1501	1608	1822	2037	2252	2467	
			€	310,70	355,00	388,70	446,70	481,20	525,40	572,50	608,60	644,50	695,40	733,00	770,90	854,70	962,60	1044,50	1117,20
34	14	75/65/20	352	440	528	617	704	792	881	968	1057	1145	1233	1321	1498	1673	1849	2025	
		95/85/20	557	696	835	976	1113	1252	1393	1531	1671	1811	1950	2089	2369	2646	2924	3202	
			€	349,90	401,60	442,40	510,70	552,80	618,00	678,30	722,20	765,60	824,60	872,30	916,70	1017,70	1142,10	1241,10	1329,80
42	14	75/65/20	495	619	743	866	990	1114	1238	1362	1485	1609	1732	1857	2104	2351	2600	2847	
		95/85/20	783	979	1175	1369	1566	1762	1958	2154	2348	2544	2739	2937	3327	3718	4111	4502	
			€	390,60	448,40	508,80	589,70	639,10	698,00	770,70	822,70	873,50	940,70	999,90	1062,30	1181,50	1324,90	1442,50	1550,10
014	14	75/65/20	192	241	289	337	385	433	481	530	577	626	673	722	818	914	1011	1107	
		95/85/20	304	381	457	533	609	685	761	838	912	990	1064	1142	1294	1445	1599	1751	
			€	294,20	335,80	366,20	421,20	453,30	494,50	538,80	572,10	605,10	653,20	687,70	722,90	800,80	903,00	979,00	1046,00
26	14	75/65/20	335	418	501	585	668	752	835	919	1003	1085	1170	1253	1420	1587	1754	1921	
		95/85/20	530	661	792	925	1056	1189	1320	1453	1586	1716	1850	1981	2246	2510	2774	3038	
			€	340,60	388,70	426,30	490,90	529,60	577,90	632,80	673,70	713,70	769,00	809,00	849,10	940,30	1055,80	1145,30	1225,50
34	14	75/65/20	456	569	684	797	912	1025	1140	1253	1367	1481	1595	1709	1937	2165	2393	2621	
		95/85/20	721	900	1082	1260	1442	1621	1803	1981	2162	2342	2522	2703	3063	3424	3784	4145	
			€	388,40	445,40	491,00	569,50	617,40	692,40	764,60	814,60	864,70	929,40	978,20	1030,30	1141,20	1276,00	1385,20	1484,40
42	14	75/65/20	614	768	922	1075	1229	1382	1536	1690	1843	1996	2150	2304	2611	2918	3225	3533	
		95/85/20	971	1214	1458	1700	1943	2185	2429	2672	2914	3156	3400	3643	4129	4614	5100	5587	
			€	437,70	502,80	574,30	667,90	724,60	791,20	878,80	938,70	997,90	1072,60	1131,20	1192,50	1322,80	1477,20	1605,40	1724,20
019	26	75/65/20	380	474	569	664	759	855	949	1044	1139	1233	1329	1423	1613	1803	1992	2182	
		95/85/20	601	750	900	1050	1200	1352	1501	1651	1801	1950	2102	2250	2551	2851	3150	3450	
			€	353,00	403,60	443,50	510,80	551,40	602,30	660,00	702,70	745,40	803,10	845,50	887,70	984,30	1104,80	1198,80	1284,00
34	26	75/65/20	514	642	771	899	1027	1156	1284	1413	1542	1669	1798	1927	2184	2441	2698	2955	
		95/85/20	813	1015	1219	1422	1624	1828	2030	2234	2438	2639	2843	3047	3454	3860	4266	4673	
			€	400,70	460,60	508,60	589,50	639,60	717,50	791,70	844,10	896,30	964,10	1014,90	1069,70	1185,70	1325,40	1439,10	1543,20
42	26	75/65/20	706	882	1058	1235	1411	1588	1764	1941	2117	2294	2471	2648	2999	3352	3705	4058	
		95/85/20	1116	1395	1673	1953	2231	2511	2789	3069	3348	3628	3908	4184	4742	5301	5859	6417	
			€	450,60	518,50	592,30	687,70	747,10	816,30	906,40	968,50	1029,80	1107,90	1168,70	1232,30	1367,60	1527,00	1660,30	1783,80

Для длин 70 - 80 - 90 - 100 - 120 - 350 - 390 - 430 и 470 см: см. веб-сайт Jaga или свяжитесь со своим поставщиком.



## Mini Canal

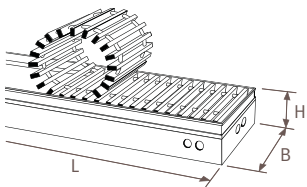

### Стандартная поставка

Собранный Mini Canal темно-серого цвета, лакированный, состоит из следующих частей:

- теплообменник Low-H<sub>2</sub>O, темно-серый лакированный RAL 7024
- решетка с алюминиевой рамкой темно-коричневого цвета
- крепежные элементы
- клапан(ы) для выпуска воздуха 1/8" и заглушка(и) 1/2"

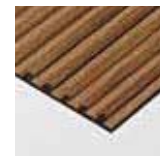

**ROV**  
Дуб лакированный

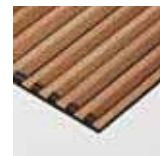

**RBV**  
Бук лакированный

109

Mini Canal

### Сворачивающаяся решетка\_дуб или бук лакированный

код высота длина ширина решетка  
КОД ЗАКАЗА: MICA. 009 110 14 /ROV

Н	В	L	110	130	150	170	190	210	230	250	270	290	310	330	370	410	450	490	
009	14	75/65/20	147	184	222	259	295	332	370	406	443	480	517	554	628	701	776	849	
		95/85/20	232	291	351	410	466	525	585	642	701	759	818	876	993	1109	1227	1343	
			€	<b>299,60</b>	<b>343,50</b>	<b>376,60</b>	<b>432,30</b>	<b>465,70</b>	<b>509,20</b>	<b>554,00</b>	<b>589,10</b>	<b>623,80</b>	<b>674,00</b>	<b>710,30</b>	<b>747,10</b>	<b>829,10</b>	<b>934,00</b>	<b>1014,00</b>	<b>1085,00</b>
	18	75/65/20	175	218	263	307	349	394	437	481	525	568	612	656	744	830	919	1006	
		95/85/20	277	345	416	485	552	623	691	761	830	898	968	1037	1177	1313	1453	1591	
			€	<b>311,40</b>	<b>357,70</b>	<b>393,00</b>	<b>451,60</b>	<b>488,00</b>	<b>534,20</b>	<b>583,60</b>	<b>621,60</b>	<b>659,30</b>	<b>710,60</b>	<b>749,80</b>	<b>790,00</b>	<b>877,30</b>	<b>988,60</b>	<b>1074,70</b>	<b>1151,10</b>
	26	75/65/20	230	287	345	403	460	518	575	632	690	748	805	862	978	1092	1208	1322	
		95/85/20	364	454	546	637	727	819	909	999	1091	1183	1273	1363	1547	1727	1910	2091	
			€	<b>345,10</b>	<b>395,90</b>	<b>436,10</b>	<b>500,10</b>	<b>541,40</b>	<b>591,70</b>	<b>645,70</b>	<b>688,10</b>	<b>730,10</b>	<b>787,60</b>	<b>831,30</b>	<b>875,80</b>	<b>972,30</b>	<b>1092,70</b>	<b>1187,50</b>	<b>1273,00</b>
	34	75/65/20	298	373	448	522	597	671	746	821	895	970	1044	1119	1268	1417	1567	1716	
		95/85/20	471	590	708	825	944	1061	1180	1298	1415	1534	1651	1770	2005	2241	2478	2714	
			€	<b>397,20</b>	<b>457,30</b>	<b>506,60</b>	<b>584,20</b>	<b>635,20</b>	<b>708,70</b>	<b>777,60</b>	<b>830,40</b>	<b>883,00</b>	<b>950,00</b>	<b>1006,50</b>	<b>1059,90</b>	<b>1177,90</b>	<b>1319,70</b>	<b>1436,10</b>	<b>1542,50</b>
	42	75/65/20	432	538	646	755	861	970	1078	1184	1293	1401	1508	1616	1831	2048	2262	2478	
		95/85/20	683	851	1022	1194	1362	1534	1705	1872	2045	2215	2385	2555	2895	3239	3577	3919	
			€	<b>450,10</b>	<b>519,10</b>	<b>591,10</b>	<b>682,70</b>	<b>743,00</b>	<b>813,00</b>	<b>896,90</b>	<b>960,10</b>	<b>1022,10</b>	<b>1099,90</b>	<b>1170,20</b>	<b>1243,80</b>	<b>1384,70</b>	<b>1550,60</b>	<b>1689,90</b>	<b>1819,80</b>
011	14	75/65/20	170	211	254	297	339	381	424	466	508	551	594	635	721	805	889	975	
		95/85/20	269	334	402	470	536	602	670	737	803	871	939	1004	1140	1273	1406	1542	
			€	<b>302,50</b>	<b>346,90</b>	<b>380,50</b>	<b>436,80</b>	<b>471,20</b>	<b>515,00</b>	<b>560,40</b>	<b>596,30</b>	<b>631,70</b>	<b>682,00</b>	<b>719,00</b>	<b>756,90</b>	<b>839,90</b>	<b>945,60</b>	<b>1026,60</b>	<b>1099,20</b>
	18	75/65/20	201	251	301	352	402	452	502	552	603	653	703	754	855	954	1054	1155	
		95/85/20	318	397	476	557	636	715	794	873	954	1033	1112	1192	1352	1509	1667	1826	
			€	<b>313,90</b>	<b>360,80</b>	<b>396,90</b>	<b>455,50</b>	<b>492,60</b>	<b>539,00</b>	<b>588,60</b>	<b>627,30</b>	<b>665,60</b>	<b>717,10</b>	<b>756,70</b>	<b>797,60</b>	<b>885,80</b>	<b>998,30</b>	<b>1085,00</b>	<b>1162,20</b>
	26	75/65/20	271	339	407	474	542	610	678	746	814	882	949	1017	1152	1288	1424	1560	
		95/85/20	429	536	644	750	857	965	1072	1180	1287	1395	1501	1608	1822	2037	2252	2467	
			€	<b>349,80</b>	<b>401,30</b>	<b>442,20</b>	<b>507,40</b>	<b>549,00</b>	<b>600,50</b>	<b>654,70</b>	<b>698,00</b>	<b>741,10</b>	<b>799,20</b>	<b>843,90</b>	<b>889,10</b>	<b>987,20</b>	<b>1109,50</b>	<b>1205,80</b>	<b>1292,80</b>
	34	75/65/20	352	440	528	617	704	792	881	968	1057	1145	1233	1321	1498	1673	1849	2025	
		95/85/20	557	696	835	976	1113	1252	1393	1531	1671	1811	1950	2089	2369	2646	2924	3202	
			€	<b>401,70</b>	<b>463,00</b>	<b>513,30</b>	<b>591,10</b>	<b>642,80</b>	<b>717,50</b>	<b>787,30</b>	<b>840,70</b>	<b>893,70</b>	<b>962,30</b>	<b>1019,40</b>	<b>1073,40</b>	<b>1193,40</b>	<b>1336,90</b>	<b>1454,90</b>	<b>1562,80</b>
	42	75/65/20	495	619	743	866	990	1114	1238	1362	1485	1609	1732	1857	2104	2351	2600	2847	
		95/85/20	783	979	1175	1369	1566	1762	1958	2154	2348	2544	2739	2937	3327	3718	4111	4502	
			€	<b>455,20</b>	<b>524,80</b>	<b>597,20</b>	<b>689,90</b>	<b>751,10</b>	<b>822,00</b>	<b>906,50</b>	<b>970,40</b>	<b>1033,10</b>	<b>1112,10</b>	<b>1183,20</b>	<b>1257,50</b>	<b>1400,40</b>	<b>1567,60</b>	<b>1709,00</b>	<b>1840,20</b>
014	14	75/65/20	192	241	289	337	385	433	481	530	577	626	673	722	818	914	1011	1107	
		95/85/20	304	381	457	533	609	685	761	838	912	990	1064	1142	1294	1445	1599	1751	
			€	<b>322,00</b>	<b>368,70</b>	<b>404,20</b>	<b>464,40</b>	<b>501,50</b>	<b>547,90</b>	<b>597,30</b>	<b>635,70</b>	<b>673,80</b>	<b>727,00</b>	<b>766,60</b>	<b>806,90</b>	<b>895,00</b>	<b>1007,40</b>	<b>1093,70</b>	<b>1170,90</b>
	26	75/65/20	335	418	501	585	668	752	835	919	1003	1085	1170	1253	1420	1587	1754	1921	
		95/85/20	530	661	792	925	1056	1189	1320	1453	1586	1716	1850	1981	2246	2510	2774	3038	
			€	<b>379,70</b>	<b>435,00</b>	<b>479,80</b>	<b>551,60</b>	<b>597,40</b>	<b>653,00</b>	<b>715,00</b>	<b>763,10</b>	<b>810,30</b>	<b>872,80</b>	<b>919,90</b>	<b>967,30</b>	<b>1072,80</b>	<b>1202,70</b>	<b>1306,60</b>	<b>1401,10</b>
	34	75/65/20	456	569	684	797	912	1025	1140	1253	1367	1481	1595	1709	1937	2165	2393	2621	
		95/85/20	721	900	1082	1260	1442	1621	1803	1981	2162	2342	2522	2703	3063	3424	3784	4145	
			€	<b>440,20</b>	<b>506,80</b>	<b>561,90</b>	<b>649,90</b>	<b>707,40</b>	<b>791,90</b>	<b>873,60</b>	<b>933,10</b>	<b>992,80</b>	<b>1067,10</b>	<b>1125,30</b>	<b>1187,00</b>	<b>1316,90</b>	<b>1470,80</b>	<b>1599,00</b>	<b>1717,40</b>
	42	75/65/20	614	768	922	1075	1229	1382	1536	1690	1843	1996	2150	2304	2611	2918	3225	3533	
		95/85/20	971	1214	1458	1700	1943	2185	2429	2672	2914	3156	3400	3643	4129	4614	5100	5587	
			€	<b>502,30</b>	<b>579,20</b>	<b>662,70</b>	<b>768,10</b>	<b>836,60</b>	<b>915,20</b>	<b>1014,60</b>	<b>1086,40</b>	<b>1157,50</b>	<b>1244,00</b>	<b>1314,50</b>	<b>1387,70</b>	<b>1541,70</b>	<b>1719,90</b>	<b>1871,90</b>	<b>2014,30</b>
019	26	75/65/20	380	474	569	664	759	855	949	1044	1139	1233	1329	1423	1613	1803	1992	2182	
		95/85/20	601	750	900	1050	1200	1352	1501	1651	1801	1950	2102	2250	2551	2851	3150	3450	
			€	<b>392,10</b>	<b>449,90</b>	<b>497,00</b>	<b>571,50</b>	<b>619,20</b>	<b>677,40</b>	<b>742,20</b>	<b>792,10</b>	<b>842,00</b>	<b>906,90</b>	<b>956,40</b>	<b>1005,90</b>	<b>1116,80</b>	<b>1251,70</b>	<b>1360,10</b>	<b>1459,60</b>
	34	75/65/20	514	642	771	899	1027	1156	1284	1413	1542	1669	1798	1927	2184	2441	2698	2955	
		95/85/20	813	1015	1219	1422	1624	1828	2030	2234	2438	2639	2843	3047	3454	3860	4266	4673	
			€	<b>452,50</b>	<b>522,00</b>	<b>579,50</b>	<b>669,90</b>	<b>729,60</b>	<b>817,00</b>	<b>900,70</b>	<b>962,60</b>	<b>1024,40</b>	<b>1101,80</b>	<b>1162,00</b>	<b>1226,40</b>	<b>1361,40</b>	<b>1520,20</b>	<b>1652,90</b>	<b>1776,20</b>
	42	75/65/20	706	882	1058	1235	1411	1588	1764	1941	2117	2294	2471	2646	2999	3352	3705	4058	
		95/85/20	1116	1395	1673	1953	2231	2511	2789	3069	3348	3628	3908	4184	4742	5301	5859	6417	
			€	<b>515,20</b>	<b>594,90</b>	<b>680,70</b>	<b>787,90</b>	<b>859,10</b>	<b>940,30</b>	<b>1042,20</b>	<b>1116,20</b>	<b>1189,40</b>	<b>1279,30</b>	<b>1352,00</b>	<b>1427,50</b>	<b>1586,50</b>	<b>1769,70</b>	<b>1926,80</b>	<b>2073,90</b>

Для длин 70 - 80 - 90 - 100 - 120 - 350 - 390 - 430 и 470 см: см. веб-сайт Jaga или свяжитесь со своим поставщиком.

## Mini Canal

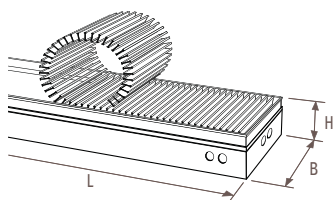

### Стандартная поставка

Собранный Mini Canal темно-серого цвета лакированный, состоит из следующих частей:

- теплообменник Low-H<sub>2</sub>O, темно-серого цвета, лакированный RAL 7024
- решетка из анодированного алюминия
- рамка того же цвета, что и решетка
- крепежные элементы
- клапан(ы) для выпуска воздуха 1/8" и заглушка(и) 1/2"



**RNA**  
Алюминиевая  
натурального  
цвета

110

## Сворачивающаяся решетка\_алюминий натурального цвета

код высота длина ширина решетка  
КОД ЗАКАЗА: МІСА. 009 110 14 /RNA

H	B	L	110	130	150	170	190	210	230	250	270	290	310	330	370	410	450	490
009	14	75/65/20	152	190	229	267	304	342	381	419	457	495	533	571	647	723	800	875
		95/85/20	240	300	362	422	481	541	602	663	723	783	843	903	1023	1143	1265	1384
		€	<b>328,00</b>	<b>377,10</b>	<b>415,40</b>	<b>476,30</b>	<b>515,00</b>	<b>563,60</b>	<b>613,70</b>	<b>654,00</b>	<b>693,90</b>	<b>749,30</b>	<b>790,90</b>	<b>832,90</b>	<b>925,40</b>	<b>1040,70</b>	<b>1131,10</b>	<b>1212,50</b>
18	75/65/20	180	225	271	316	360	406	451	496	541	586	631	676	767	856	947	1037	
		95/85/20	285	356	429	500	569	642	713	784	856	927	998	1069	1213	1354	1498	1640
		€	<b>338,50</b>	<b>389,80</b>	<b>430,00</b>	<b>493,60</b>	<b>535,00</b>	<b>586,20</b>	<b>640,50</b>	<b>683,60</b>	<b>726,20</b>	<b>782,40</b>	<b>826,70</b>	<b>871,80</b>	<b>969,10</b>	<b>1090,30</b>	<b>1186,40</b>	<b>1272,80</b>
26	75/65/20	237	296	356	415	474	534	593	652	711	771	830	889	1008	1126	1245	1363	
		95/85/20	375	468	563	656	750	844	938	1031	1124	1219	1313	1406	1594	1781	1969	2155
		€	<b>371,80</b>	<b>427,40</b>	<b>472,60</b>	<b>541,40</b>	<b>587,70</b>	<b>642,80</b>	<b>701,80</b>	<b>749,00</b>	<b>796,00</b>	<b>858,30</b>	<b>907,00</b>	<b>956,30</b>	<b>1062,60</b>	<b>1192,80</b>	<b>1297,40</b>	<b>1392,70</b>
34	75/65/20	307	385	462	538	615	692	769	846	923	1000	1076	1154	1307	1461	1615	1769	
		95/85/20	485	609	731	851	973	1094	1216	1338	1460	1581	1702	1825	2067	2310	2554	2797
		€	<b>449,30</b>	<b>519,00</b>	<b>577,90</b>	<b>665,10</b>	<b>725,60</b>	<b>808,80</b>	<b>887,20</b>	<b>949,70</b>	<b>1011,80</b>	<b>1088,30</b>	<b>1154,50</b>	<b>1217,40</b>	<b>1354,60</b>	<b>1515,60</b>	<b>1651,20</b>	<b>1776,70</b>
42	75/65/20	445	555	666	778	888	1000	1111	1221	1333	1444	1555	1666	1888	2111	2332	2555	
		95/85/20	704	878	1053	1230	1404	1581	1757	1931	2108	2283	2459	2635	2986	3338	3688	4040
		€	<b>495,30</b>	<b>572,60</b>	<b>652,90</b>	<b>752,80</b>	<b>821,40</b>	<b>899,70</b>	<b>991,90</b>	<b>1063,40</b>	<b>1133,70</b>	<b>1219,90</b>	<b>1298,40</b>	<b>1380,40</b>	<b>1537,90</b>	<b>1720,30</b>	<b>1876,20</b>	<b>2022,80</b>
011	14	75/65/20	175	218	262	306	349	393	437	480	524	568	612	655	743	830	917	1005
		95/85/20	277	345	414	484	552	621	691	759	829	898	968	1036	1175	1313	1450	1589
		€	<b>330,90</b>	<b>380,50</b>	<b>419,30</b>	<b>480,80</b>	<b>520,50</b>	<b>569,40</b>	<b>620,10</b>	<b>661,20</b>	<b>701,80</b>	<b>757,30</b>	<b>799,60</b>	<b>842,70</b>	<b>936,20</b>	<b>1052,30</b>	<b>1143,70</b>	<b>1226,70</b>
18	75/65/20	207	259	310	363	414	466	518	569	622	673	725	777	881	984	1087	1191	
		95/85/20	327	410	490	574	655	737	819	900	984	1064	1146	1229	1393	1556	1719	1883
		€	<b>341,00</b>	<b>392,90</b>	<b>433,90</b>	<b>497,50</b>	<b>539,60</b>	<b>591,00</b>	<b>645,50</b>	<b>689,30</b>	<b>732,50</b>	<b>788,90</b>	<b>833,60</b>	<b>879,40</b>	<b>977,60</b>	<b>1100,00</b>	<b>1196,70</b>	<b>1283,90</b>
26	75/65/20	279	349	420	489	559	629	699	769	839	909	978	1048	1188	1328	1468	1608	
		95/85/20	441	552	664	773	884	995	1105	1216	1327	1437	1547	1657	1879	2100	2321	2543
		€	<b>376,50</b>	<b>432,80</b>	<b>478,70</b>	<b>548,70</b>	<b>595,30</b>	<b>651,60</b>	<b>710,80</b>	<b>758,90</b>	<b>807,00</b>	<b>869,90</b>	<b>919,60</b>	<b>969,60</b>	<b>1077,50</b>	<b>1209,60</b>	<b>1315,70</b>	<b>1412,50</b>
34	75/65/20	363	454	544	636	726	817	908	998	1090	1180	1271	1362	1544	1725	1906	2088	
		95/85/20	574	718	860	1006	1148	1292	1436	1578	1724	1866	2010	2154	2442	2728	3014	3302
		€	<b>453,80</b>	<b>524,70</b>	<b>584,60</b>	<b>672,00</b>	<b>733,20</b>	<b>817,60</b>	<b>896,90</b>	<b>960,00</b>	<b>1022,50</b>	<b>1100,60</b>	<b>1167,40</b>	<b>1230,90</b>	<b>1370,10</b>	<b>1532,80</b>	<b>1670,00</b>	<b>1797,00</b>
42	75/65/20	510	638	766	893	1021	1148	1276	1404	1531	1659	1786	1914	2169	2424	2680	2935	
		95/85/20	806	1009	1211	1412	1615	1815	2018	2220	2421	2623	2824	3027	3430	3833	4238	4641
		€	<b>500,40</b>	<b>578,30</b>	<b>659,00</b>	<b>760,00</b>	<b>829,50</b>	<b>908,70</b>	<b>1001,50</b>	<b>1073,70</b>	<b>1144,70</b>	<b>1232,10</b>	<b>1311,40</b>	<b>1394,10</b>	<b>1553,60</b>	<b>1737,30</b>	<b>1895,30</b>	<b>2043,20</b>
014	14	75/65/20	198	248	298	347	397	446	496	546	595	645	694	744	843	942	1042	1141
		95/85/20	313	392	471	549	628	705	784	863	941	1020	1097	1177	1333	1490	1648	1804
		€	<b>350,40</b>	<b>402,30</b>	<b>443,00</b>	<b>508,40</b>	<b>550,80</b>	<b>602,30</b>	<b>657,00</b>	<b>700,60</b>	<b>743,90</b>	<b>802,30</b>	<b>847,20</b>	<b>892,70</b>	<b>991,30</b>	<b>1114,10</b>	<b>1210,80</b>	<b>1298,40</b>
26	75/65/20	345	431	516	603	689	775	861	947	1034	1119	1206	1292	1464	1636	1808	1980	
		95/85/20	546	682	816	954	1090	1226	1362	1498	1635	1770	1907	2043	2315	2587	2859	3131
		€	<b>406,40</b>	<b>466,50</b>	<b>516,30</b>	<b>592,90</b>	<b>643,70</b>	<b>704,10</b>	<b>771,10</b>	<b>824,00</b>	<b>876,20</b>	<b>943,50</b>	<b>995,60</b>	<b>1047,80</b>	<b>1163,10</b>	<b>1302,80</b>	<b>1416,50</b>	<b>1520,80</b>
34	75/65/20	470	587	705	822	940	1057	1175	1292	1409	1527	1644	1762	1997	2232	2467	2702	
		95/85/20	743	928	1115	1300	1486	1671	1858	2043	2228	2415	2600	2786	3158	3530	3901	4273
		€	<b>492,30</b>	<b>568,50</b>	<b>633,20</b>	<b>730,80</b>	<b>797,80</b>	<b>892,00</b>	<b>983,20</b>	<b>1052,40</b>	<b>1121,60</b>	<b>1205,40</b>	<b>1273,30</b>	<b>1344,50</b>	<b>1493,60</b>	<b>1666,70</b>	<b>1814,10</b>	<b>1951,60</b>
42	75/65/20	633	792	950	1108	1267	1425	1583	1742	1900	2058	2217	2375	2692	3008	3325	3642	
		95/85/20	1001	1252	1502	1752	2004	2253	2503	2755	3005	3254	3506	3756	4257	4757	5258	5759
		€	<b>547,50</b>	<b>632,70</b>	<b>724,50</b>	<b>838,20</b>	<b>915,00</b>	<b>1001,90</b>	<b>1109,60</b>	<b>1189,70</b>	<b>1269,10</b>	<b>1364,00</b>	<b>1442,70</b>	<b>1524,30</b>	<b>1694,90</b>	<b>1889,60</b>	<b>2058,20</b>	<b>2217,30</b>
019	26	75/65/20	392	489	587	685	782	881	978	1076	1174	1271	1370	1467	1663	1859	2054	2250
		95/85/20	620	773	928	1083	1237	1393	1547	1702	1856	2010	2166	2320	2630	2940	3248	3558
		€	<b>418,80</b>	<b>481,40</b>	<b>533,50</b>	<b>612,80</b>	<b>665,50</b>	<b>728,50</b>	<b>798,30</b>	<b>853,00</b>	<b>907,90</b>	<b>977,60</b>	<b>1032,10</b>	<b>1086,40</b>	<b>1207,10</b>	<b>1351,80</b>	<b>1470,00</b>	<b>1579,30</b>
34	75/65/20	530	662	795	927	1059	1192	1324	1457	1590	1721	1854	1987	2252	2516	2781	3046	
		95/85/20	838	1047	1257	1466	1675	1885	2094	2304	2514	2721	2932	3142	3561	3979	4398	4817
		€	<b>504,60</b>	<b>583,70</b>	<b>650,80</b>	<b>750,80</b>	<b>820,00</b>	<b>917,10</b>	<b>1010,30</b>	<b>1081,90</b>	<b>1153,20</b>	<b>1240,10</b>	<b>1310,00</b>	<b>1383,90</b>	<b>1538,10</b>	<b>1716,10</b>	<b>1868,00</b>	<b>2010,40</b>
42	75/65/20	728	909	1091	1273	1455	1637	1819	2001	2182	2365	2547	2728	3092	3456	3820	4184	
		95/85/20	1151	1437	1725	2013	2301	2589	2876	3164	3450	3740	4028	4314	4890	5465	6041	6616
		€	<b>560,40</b>	<b>648,40</b>	<b>742,50</b>	<b>858,00</b>	<b>937,50</b>	<b>1027,00</b>	<b>1137,20</b>	<b>1219,50</b>	<b>1301,00</b>	<b>1399,30</b>	<b>1480,20</b>	<b>1564,10</b>	<b>1739,70</b>	<b>1939,40</b>	<b>2113,10</b>	<b>2276,90</b>

Для длин 70 - 80 - 90 - 100 - 120 - 350 - 390 - 430 и 470 см: см. веб-сайт Jaga или свяжитесь со своим поставщиком.

## Mini Canal

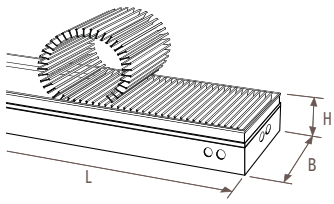

### Стандартная поставка

Собранный Mini Canal темно-серого цвета лакированный, состоит из следующих частей:

- теплообменник Low-H<sub>2</sub>O, темно-серого цвета, лакированный RAL 7024
- решетка из анодированного алюминия
- рамка того же цвета, что и решетка
- крепежные элементы
- клапан(ы) для выпуска воздуха 1/8" и заглушка(и) 1/2"



**RBL**  
Алюминий  
черного цвета



**RDB**  
Алюминий темно-коричневого цвета



**RBR**  
Алюминий  
латунного цвета



111

Mini Canal

### Сворачивающаяся решетка\_алюминий других цветов

код высота длина ширина решетка  
КОД ЗАКАЗА: MICA. 009 110 14 /RBL

Н	В	L	110	130	150	170	190	210	230	250	270	290	310	330	370	410	450	490
009	14	75/65/20	152	190	229	267	304	342	381	419	457	495	533	571	647	723	800	875
		95/85/20	240	300	362	422	481	541	602	663	723	783	843	903	1023	1143	1265	1384
	€	334,50	384,80	424,40	486,40	526,30	576,10	627,40	668,90	710,00	766,60	809,40	852,60	947,40	1065,20	1158,00	1241,80	
18	75/65/20	180	225	271	316	360	406	451	496	541	586	631	676	767	856	947	1037	
		95/85/20	285	356	429	500	569	642	713	784	856	927	998	1069	1213	1354	1498	1640
	€	345,60	398,20	439,80	504,60	547,30	599,80	655,40	699,80	743,70	801,30	846,80	893,30	993,20	1117,00	1215,70	1304,70	
26	75/65/20	237	296	356	415	474	534	593	652	711	771	830	889	1008	1126	1245	1363	
		95/85/20	375	468	563	656	750	844	938	1031	1124	1219	1313	1406	1594	1781	1969	2155
	€	379,60	436,70	483,30	553,50	601,20	657,80	718,20	766,90	815,30	879,10	929,20	980,00	1089,10	1222,20	1329,70	1427,90	
34	75/65/20	307	385	462	538	615	692	769	846	923	1000	1076	1154	1307	1461	1615	1769	
		95/85/20	485	609	731	851	973	1094	1216	1338	1460	1581	1702	1825	2067	2310	2554	2797
	€	459,60	531,20	592,00	681,00	743,50	828,50	908,80	973,20	1037,20	1115,60	1183,70	1248,50	1389,50	1554,20	1693,60	1822,90	
42	75/65/20	445	555	666	778	888	1000	1111	1221	1333	1444	1555	1666	1888	2111	2332	2555	
		95/85/20	704	878	1053	1230	1404	1581	1757	1931	2108	2283	2459	2635	2986	3338	3688	4040
	€	506,60	586,00	668,30	770,30	841,00	921,40	1015,70	1089,20	1161,60	1249,90	1330,50	1414,50	1576,10	1762,80	1922,80	2073,60	
011	14	75/65/20	175	218	262	306	349	393	437	480	524	568	612	655	743	830	917	1005
		95/85/20	277	345	414	484	552	621	691	759	829	898	968	1036	1175	1313	1450	1589
	€	337,40	388,20	428,30	490,90	531,80	581,90	633,80	676,10	717,90	774,60	818,10	862,40	958,20	1076,80	1170,60	1256,00	
18	75/65/20	207	259	310	363	414	466	518	569	622	673	725	777	881	984	1087	1191	
		95/85/20	327	410	490	574	655	737	819	900	984	1064	1146	1229	1393	1556	1719	1883
	€	348,10	401,30	443,70	508,50	551,90	604,60	660,40	705,50	750,00	807,80	853,70	900,90	1001,70	1126,70	1226,00	1315,80	
26	75/65/20	279	349	420	489	559	629	699	769	839	909	978	1048	1188	1328	1468	1608	
		95/85/20	441	552	664	773	884	995	1105	1216	1327	1437	1547	1657	1879	2100	2321	2543
	€	384,30	442,10	489,40	560,80	608,80	666,60	727,20	776,80	826,30	890,70	941,80	993,30	1104,00	1239,00	1348,00	1447,70	
34	75/65/20	363	454	544	636	726	817	908	998	1090	1180	1271	1362	1544	1725	1906	2088	
		95/85/20	574	718	860	1006	1148	1292	1436	1578	1724	1866	2010	2154	2442	2728	3014	3302
	€	464,10	536,90	598,70	687,90	751,10	837,30	918,50	983,50	1047,90	1127,90	1196,60	1262,00	1405,00	1571,40	1712,40	1843,20	
42	75/65/20	510	638	766	893	1021	1148	1276	1404	1531	1659	1786	1914	2169	2424	2680	2935	
		95/85/20	806	1009	1211	1412	1615	1815	2018	2220	2421	2623	2824	3027	3430	3833	4238	4641
	€	511,70	591,70	674,40	777,50	849,10	930,40	1025,30	1099,50	1172,60	1262,10	1343,50	1428,20	1591,80	1779,80	1941,90	2094,00	
014	14	75/65/20	198	248	298	347	397	446	496	546	595	645	694	744	843	942	1042	1141
		95/85/20	313	392	471	549	628	705	784	863	941	1020	1097	1177	1333	1490	1648	1804
	€	356,90	410,00	452,00	518,50	562,10	614,80	670,70	715,50	760,00	819,60	865,70	912,40	1013,30	1138,60	1237,70	1327,70	
26	75/65/20	345	431	516	603	689	775	861	947	1034	1119	1206	1292	1464	1636	1808	1980	
		95/85/20	546	682	816	954	1090	1226	1362	1498	1635	1770	1907	2043	2315	2587	2859	3131
	€	414,20	475,80	527,00	605,00	657,20	719,10	787,50	841,90	895,50	964,30	1017,80	1071,50	1189,60	1332,20	1448,80	1556,00	
34	75/65/20	470	587	705	822	940	1057	1175	1292	1409	1527	1644	1762	1997	2232	2467	2702	
		95/85/20	743	928	1115	1300	1486	1671	1858	2043	2228	2415	2600	2786	3158	3530	3901	4273
	€	502,60	580,70	647,30	746,70	815,70	911,70	1004,80	1075,90	1147,00	1232,70	1302,50	1375,60	1528,50	1705,30	1856,50	1997,80	
42	75/65/20	633	792	950	1108	1267	1425	1583	1742	1900	2058	2217	2375	2692	3008	3325	3642	
		95/85/20	1001	1252	1502	1752	2004	2253	2503	2755	3005	3254	3506	3756	4257	4757	5258	5759
	€	558,80	646,10	739,90	855,70	934,60	1023,60	1133,40	1215,50	1297,00	1394,00	1474,80	1558,40	1733,10	1932,10	2104,80	2268,10	
019	26	75/65/20	392	489	587	685	782	881	978	1076	1174	1271	1370	1467	1663	1859	2054	2250
		95/85/20	620	773	928	1083	1237	1393	1547	1702	1856	2010	2166	2320	2630	2940	3248	3558
	€	426,60	490,70	544,20	624,90	679,00	743,50	814,70	870,90	927,20	998,40	1054,30	1110,10	1233,60	1381,20	1502,30	1614,50	
34	75/65/20	530	662	795	927	1059	1192	1324	1457	1590	1721	1854	1987	2252	2516	2781	3046	
		95/85/20	838	1047	1257	1466	1675	1885	2094	2304	2514	2721	2932	3142	3561	3979	4398	4817
	€	514,90	595,90	664,90	766,70	837,90	936,80	1031,90	1105,40	1178,60	1267,40	1339,20	1415,00	1573,00	1754,70	1910,40	2056,60	
42	75/65/20	728	909	1091	1273	1455	1637	1819	2001	2182	2365	2547	2728	3092	3456	3820	4184	
		95/85/20	1151	1437	1725	2013	2301	2589	2876	3164	3450	3740	4028	4314	4890	5465	6041	6616
	€	571,70	661,80	757,90	875,50	957,10	1048,70	1161,00	1245,30	1328,90	1429,30	1512,30	1598,20	1777,90	1981,90	2159,70	2327,70	

Для длин 70 - 80 - 90 - 100 - 120 - 350 - 390 - 430 и 470 см: см. веб-сайт Jaga или свяжитесь со своим поставщиком.

## Mini Canal

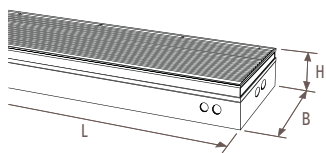

### Стандартная поставка

Собранный темно-серый лакированный Mini Canal, состоит из следующих частей:

- теплообменник Low-H<sub>2</sub>O, темно-серого цвета, лакированный RAL 7024
- решетка Designo из анодированного алюминия
- рамка того же цвета, что и решетка
- крепежные элементы
- клапан(ы) для выпуска воздуха 1/8" и заглушка(и) 1/2"

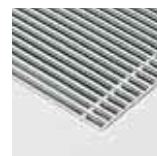

### DNA

Designo  
алюминиевая  
натурального цвета

## Жесткая решетка Designo\_алюминий натурального цвета

код высота длина ширина решетка  
КОД ЗАКАЗА: МІСА. 009 110 14 /DNA

H	B	L	110	130	150	170	190	210	230	250	270	290	310	330	370	410	450	490	
009	14	75/65/20	147	184	222	259	295	332	370	406	443	480	517	554	628	701	776	849	
		95/85/20	232	291	351	410	466	525	585	642	701	759	818	876	993	1109	1227	1343	
			€	<b>328,00</b>	<b>377,10</b>	<b>415,40</b>	<b>476,30</b>	<b>515,00</b>	<b>563,60</b>	<b>613,70</b>	<b>654,00</b>	<b>693,90</b>	<b>749,30</b>	<b>790,90</b>	<b>832,90</b>	<b>925,40</b>	<b>1040,70</b>	<b>1131,10</b>	<b>1212,50</b>
	18	75/65/20	175	218	263	307	349	394	437	481	525	568	612	656	744	830	919	1006	
		95/85/20	277	345	416	485	552	623	691	761	830	898	968	1037	1177	1313	1453	1591	
			€	<b>338,50</b>	<b>389,80</b>	<b>430,00</b>	<b>493,60</b>	<b>535,00</b>	<b>586,20</b>	<b>640,50</b>	<b>683,60</b>	<b>726,20</b>	<b>782,40</b>	<b>826,70</b>	<b>871,80</b>	<b>969,10</b>	<b>1090,30</b>	<b>1186,40</b>	<b>1272,80</b>
	26	75/65/20	230	287	345	403	460	518	575	632	690	748	805	862	978	1092	1208	1322	
		95/85/20	364	454	546	637	727	819	909	999	1091	1183	1273	1363	1547	1727	1910	2091	
			€	<b>371,80</b>	<b>427,40</b>	<b>472,60</b>	<b>541,40</b>	<b>587,70</b>	<b>642,80</b>	<b>701,80</b>	<b>749,00</b>	<b>796,00</b>	<b>858,30</b>	<b>907,00</b>	<b>956,30</b>	<b>1062,60</b>	<b>1192,80</b>	<b>1297,40</b>	<b>1392,70</b>
	34	75/65/20	298	373	448	522	597	671	746	821	895	970	1044	1119	1268	1417	1567	1716	
		95/85/20	471	590	708	825	944	1061	1180	1298	1415	1534	1651	1770	2005	2241	2478	2714	
			€	<b>449,30</b>	<b>519,00</b>	<b>577,90</b>	<b>665,10</b>	<b>725,60</b>	<b>808,80</b>	<b>887,20</b>	<b>949,70</b>	<b>1011,80</b>	<b>1088,30</b>	<b>1154,50</b>	<b>1217,40</b>	<b>1354,60</b>	<b>1515,60</b>	<b>1651,20</b>	<b>1776,70</b>
	42	75/65/20	432	538	646	755	861	970	1078	1184	1293	1401	1508	1616	1831	2048	2262	2478	
		95/85/20	683	851	1022	1194	1362	1534	1705	1872	2045	2215	2385	2555	2895	3239	3577	3919	
			€	<b>495,30</b>	<b>572,60</b>	<b>652,90</b>	<b>752,80</b>	<b>821,40</b>	<b>899,70</b>	<b>991,90</b>	<b>1063,40</b>	<b>1133,70</b>	<b>1219,90</b>	<b>1298,40</b>	<b>1380,40</b>	<b>1537,90</b>	<b>1720,30</b>	<b>1876,20</b>	<b>2022,80</b>
011	14	75/65/20	170	211	254	297	339	381	424	466	508	551	594	635	721	805	889	975	
		95/85/20	269	334	402	470	536	602	670	737	803	871	939	1004	1140	1273	1406	1542	
			€	<b>330,90</b>	<b>380,50</b>	<b>419,30</b>	<b>480,80</b>	<b>520,50</b>	<b>569,40</b>	<b>620,10</b>	<b>661,20</b>	<b>701,80</b>	<b>757,30</b>	<b>799,60</b>	<b>842,70</b>	<b>936,20</b>	<b>1052,30</b>	<b>1143,70</b>	<b>1226,70</b>
	18	75/65/20	201	251	301	352	402	452	502	552	603	653	703	754	855	954	1054	1155	
		95/85/20	318	397	476	557	636	715	794	873	954	1033	1112	1192	1352	1509	1667	1826	
			€	<b>341,00</b>	<b>392,90</b>	<b>433,90</b>	<b>497,50</b>	<b>539,60</b>	<b>591,00</b>	<b>645,50</b>	<b>689,30</b>	<b>732,50</b>	<b>788,90</b>	<b>833,60</b>	<b>879,40</b>	<b>977,60</b>	<b>1100,00</b>	<b>1196,70</b>	<b>1283,90</b>
	26	75/65/20	271	339	407	474	542	610	678	746	814	882	949	1017	1152	1288	1424	1560	
		95/85/20	429	536	644	750	857	965	1072	1180	1287	1395	1501	1608	1822	2037	2252	2467	
			€	<b>376,50</b>	<b>432,80</b>	<b>478,70</b>	<b>548,70</b>	<b>595,30</b>	<b>651,60</b>	<b>710,80</b>	<b>758,90</b>	<b>807,00</b>	<b>869,90</b>	<b>919,60</b>	<b>969,60</b>	<b>1077,50</b>	<b>1209,60</b>	<b>1315,70</b>	<b>1412,50</b>
	34	75/65/20	352	440	528	617	704	792	881	968	1057	1145	1233	1321	1498	1673	1849	2025	
		95/85/20	557	696	835	976	1113	1252	1393	1531	1671	1811	1950	2089	2369	2646	2924	3202	
			€	<b>453,80</b>	<b>524,70</b>	<b>584,60</b>	<b>672,00</b>	<b>733,20</b>	<b>817,60</b>	<b>896,90</b>	<b>960,00</b>	<b>1022,50</b>	<b>1100,60</b>	<b>1167,40</b>	<b>1230,90</b>	<b>1370,10</b>	<b>1532,80</b>	<b>1670,00</b>	<b>1797,00</b>
	42	75/65/20	495	619	743	866	990	1114	1238	1362	1485	1609	1732	1857	2104	2351	2600	2847	
		95/85/20	783	979	1175	1369	1566	1762	1958	2154	2348	2544	2739	2937	3327	3718	4111	4502	
			€	<b>500,40</b>	<b>578,30</b>	<b>659,00</b>	<b>760,00</b>	<b>829,50</b>	<b>908,70</b>	<b>1001,50</b>	<b>1073,70</b>	<b>1144,70</b>	<b>1232,10</b>	<b>1311,40</b>	<b>1394,10</b>	<b>1553,60</b>	<b>1737,30</b>	<b>1895,30</b>	<b>2043,20</b>
014	14	75/65/20	192	241	289	337	385	433	481	530	577	626	673	722	818	914	1011	1107	
		95/85/20	304	381	457	533	609	685	761	838	912	990	1064	1142	1294	1445	1599	1751	
			€	<b>350,40</b>	<b>402,30</b>	<b>443,00</b>	<b>508,40</b>	<b>550,80</b>	<b>602,30</b>	<b>657,00</b>	<b>700,60</b>	<b>743,90</b>	<b>802,30</b>	<b>847,20</b>	<b>892,70</b>	<b>991,30</b>	<b>1114,10</b>	<b>1210,80</b>	<b>1298,40</b>
	26	75/65/20	335	418	501	585	668	752	835	919	1003	1085	1170	1253	1420	1587	1754	1921	
		95/85/20	530	661	792	925	1056	1189	1320	1453	1586	1716	1850	1981	2246	2510	2774	3038	
			€	<b>406,40</b>	<b>466,50</b>	<b>516,30</b>	<b>592,90</b>	<b>643,70</b>	<b>704,10</b>	<b>771,10</b>	<b>824,00</b>	<b>876,20</b>	<b>943,50</b>	<b>995,60</b>	<b>1047,80</b>	<b>1163,10</b>	<b>1302,80</b>	<b>1416,50</b>	<b>1520,80</b>
	34	75/65/20	456	569	684	797	912	1025	1140	1253	1367	1481	1595	1709	1937	2165	2393	2621	
		95/85/20	721	900	1082	1260	1442	1621	1803	1981	2162	2342	2522	2703	3063	3424	3784	4145	
			€	<b>492,30</b>	<b>568,50</b>	<b>633,20</b>	<b>730,80</b>	<b>797,80</b>	<b>892,00</b>	<b>983,20</b>	<b>1052,40</b>	<b>1121,60</b>	<b>1205,40</b>	<b>1273,30</b>	<b>1344,50</b>	<b>1493,60</b>	<b>1666,70</b>	<b>1814,10</b>	<b>1951,60</b>
	42	75/65/20	614	768	922	1075	1229	1382	1536	1690	1843	1996	2150	2304	2611	2918	3225	3533	
		95/85/20	971	1214	1458	1700	1943	2185	2429	2672	2914	3156	3400	3643	4129	4614	5100	5587	
			€	<b>547,50</b>	<b>632,70</b>	<b>724,50</b>	<b>838,20</b>	<b>915,00</b>	<b>1001,90</b>	<b>1109,60</b>	<b>1189,70</b>	<b>1269,10</b>	<b>1364,00</b>	<b>1442,70</b>	<b>1524,30</b>	<b>1694,90</b>	<b>1889,60</b>	<b>2058,20</b>	<b>2217,30</b>
019	26	75/65/20	380	474	569	664	759	855	949	1044	1139	1233	1329	1423	1613	1803	1992	2182	
		95/85/20	601	750	900	1050	1200	1352	1501	1651	1801	1950	2102	2250	2551	2851	3150	3450	
			€	<b>418,80</b>	<b>481,40</b>	<b>533,50</b>	<b>612,80</b>	<b>665,50</b>	<b>728,50</b>	<b>798,30</b>	<b>853,00</b>	<b>907,90</b>	<b>977,60</b>	<b>1032,10</b>	<b>1086,40</b>	<b>1207,10</b>	<b>1351,80</b>	<b>1470,00</b>	<b>1579,30</b>
	34	75/65/20	514	642	771	899	1027	1156	1284	1413	1542	1669	1798	1927	2184	2441	2698	2955	
		95/85/20	813	1015	1219	1422	1624	1828	2030	2234	2438	2639	2843	3047	3454	3860	4266	4673	
			€	<b>504,60</b>	<b>583,70</b>	<b>650,80</b>	<b>750,80</b>	<b>820,00</b>	<b>917,10</b>	<b>1010,30</b>	<b>1081,90</b>	<b>1153,20</b>	<b>1240,10</b>	<b>1310,00</b>	<b>1383,90</b>	<b>1538,10</b>	<b>1716,10</b>	<b>1868,00</b>	<b>2010,40</b>
	42	75/65/20	706	882	1058	1235	1411	1588	1764	1941	2117	2294	2471	2646	2999	3352	3705	4058	
		95/85/20	1116	1395	1673	1953	2231	2511	2789	3069	3348	3628	3908	4184	4742	5301	5859	6417	
			€	<b>560,40</b>	<b>648,40</b>	<b>742,50</b>	<b>858,00</b>	<b>937,50</b>	<b>1027,00</b>	<b>1137,20</b>	<b>1219,50</b>	<b>1301,00</b>	<b>1399,30</b>	<b>1480,20</b>	<b>1564,10</b>	<b>1739,70</b>	<b>1939,40</b>	<b>2113,10</b>	<b>2276,90</b>

Для длин 70 - 80 - 90 - 100 - 120 - 350 - 390 - 430 и 470 см: см. веб-сайт Jaga или свяжитесь со своим поставщиком.

## Mini Canal

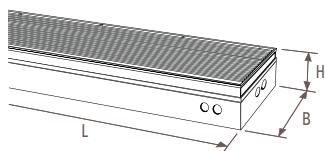

### Стандартная поставка

Собранный темно-серый лакированный Mini Canal, состоит из следующих частей:

- теплообменник Low-H<sub>2</sub>O, темно-серого цвета, лакированный RAL 7024
- решетка Designo из анодированного алюминия
- рамка того же цвета, что и решетка
- крепежные элементы
- клапан(ы) для выпуска воздуха 1/8" и заглушка(и) 1/2"



**DBL**  
Designo  
алюминиевый  
черного цвета

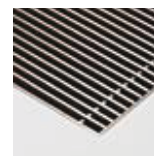

**DBB**  
Designo алюми-  
ниевый темно-ко-  
ричневого цвета



**DBR**  
Designo  
алюминиевый  
латунного цвета

### Жесткая решетка Designo\_алюминий других цветов

код высота длина ширина решетка  
КОД ЗАКАЗА: MICA. 009 110 14 /DBL

H	B	L	110	130	150	170	190	210	230	250	270	290	310	330	370	410	450	490
009	14	75/65/20	147	184	222	259	295	332	370	406	443	480	517	554	628	701	776	849
		95/85/20	232	291	351	410	466	525	585	642	701	759	818	876	993	1109	1227	1343
		€	334,50	384,80	424,40	486,40	526,30	576,10	627,40	668,90	710,00	766,60	809,40	852,60	947,40	1065,20	1158,00	1241,80
	18	75/65/20	175	218	263	307	349	394	437	481	525	568	612	656	744	830	919	1006
		95/85/20	277	345	416	485	552	623	691	761	830	898	968	1037	1177	1313	1453	1591
		€	345,60	398,20	439,80	504,60	547,30	599,80	655,40	699,80	743,70	801,30	846,80	893,30	993,20	1117,00	1215,70	1304,70
	26	75/65/20	230	287	345	403	460	518	575	632	690	748	805	862	978	1092	1208	1322
		95/85/20	364	454	546	637	727	819	909	999	1091	1183	1273	1363	1547	1727	1910	2091
		€	379,60	436,70	483,30	553,50	601,20	657,80	718,20	766,90	815,30	879,10	929,20	980,00	1089,10	1222,20	1329,70	1427,90
	34	75/65/20	298	373	448	522	597	671	746	821	895	970	1044	1119	1268	1417	1567	1716
		95/85/20	471	590	708	825	944	1061	1180	1298	1415	1534	1651	1770	2005	2241	2478	2714
		€	459,60	531,20	592,00	681,00	743,50	828,50	908,80	973,20	1037,20	1115,60	1183,70	1248,50	1389,50	1554,20	1693,60	1822,90
	42	75/65/20	432	538	646	755	861	970	1078	1184	1293	1401	1508	1616	1831	2048	2262	2478
		95/85/20	683	851	1022	1194	1362	1534	1705	1872	2045	2215	2385	2555	2895	3239	3577	3919
		€	506,60	586,00	668,30	770,30	841,00	921,40	1015,70	1089,20	1161,60	1249,90	1330,50	1414,50	1576,10	1762,80	1922,80	2073,60
011	14	75/65/20	170	211	254	297	339	381	424	466	508	551	594	635	721	805	889	975
		95/85/20	269	334	402	470	536	602	670	737	803	871	939	1004	1140	1273	1406	1542
		€	337,40	388,20	428,30	490,90	531,80	581,90	633,80	676,10	717,90	774,60	818,10	862,40	958,20	1076,80	1170,60	1256,00
	18	75/65/20	201	251	301	352	402	452	502	552	603	653	703	754	855	954	1054	1155
		95/85/20	318	397	476	557	636	715	794	873	954	1033	1112	1192	1352	1509	1667	1826
		€	348,10	401,30	443,70	508,50	551,90	604,60	660,40	705,50	750,00	807,80	853,70	900,90	1001,70	1126,70	1226,00	1315,80
	26	75/65/20	271	339	407	474	542	610	678	746	814	882	949	1017	1152	1288	1424	1560
		95/85/20	429	536	644	750	857	965	1072	1180	1287	1395	1501	1608	1822	2037	2252	2467
		€	384,30	442,10	489,40	560,80	608,80	666,60	727,20	776,80	826,30	890,70	941,80	993,30	1104,00	1239,00	1348,00	1447,70
	34	75/65/20	352	440	528	617	704	792	881	968	1057	1145	1233	1321	1498	1673	1849	2025
		95/85/20	557	696	835	976	1113	1252	1393	1531	1671	1811	1950	2089	2369	2646	2924	3202
		€	464,10	536,90	598,70	687,90	751,10	837,30	918,50	983,50	1047,90	1127,90	1196,60	1262,00	1405,00	1571,40	1712,40	1843,20
	42	75/65/20	495	619	743	866	990	1114	1238	1362	1485	1609	1732	1857	2104	2351	2600	2847
		95/85/20	783	979	1175	1369	1566	1762	1958	2154	2348	2544	2739	2937	3327	3718	4111	4502
		€	511,70	591,70	674,40	777,50	849,10	930,40	1025,30	1099,50	1172,60	1262,10	1343,50	1428,20	1591,80	1779,80	1941,90	2094,00
014	14	75/65/20	192	241	289	337	385	433	481	530	577	626	673	722	818	914	1011	1107
		95/85/20	304	381	457	533	609	685	761	838	912	990	1064	1142	1294	1445	1599	1751
		€	356,90	410,00	452,00	518,50	562,10	614,80	670,70	715,50	760,00	819,60	865,70	912,40	1013,30	1138,60	1237,70	1327,70
	26	75/65/20	335	418	501	585	668	752	835	919	1003	1085	1170	1253	1420	1587	1754	1921
		95/85/20	530	661	792	925	1056	1189	1320	1453	1586	1716	1850	1981	2246	2510	2774	3038
		€	414,20	475,80	527,00	605,00	657,20	719,10	787,50	841,90	895,50	964,30	1017,80	1071,50	1189,60	1332,20	1448,80	1556,00
	34	75/65/20	456	569	684	797	912	1025	1140	1253	1367	1481	1595	1709	1937	2165	2393	2621
		95/85/20	721	900	1082	1260	1442	1621	1803	1981	2162	2342	2522	2703	3063	3424	3784	4145
		€	502,60	580,70	647,30	746,70	815,70	911,70	1004,80	1075,90	1147,00	1232,70	1302,50	1375,60	1528,50	1705,30	1856,50	1997,80
	42	75/65/20	614	768	922	1075	1229	1382	1536	1690	1843	1996	2150	2304	2611	2918	3225	3533
		95/85/20	971	1214	1458	1700	1943	2185	2429	2672	2914	3156	3400	3643	4129	4614	5100	5587
		€	558,80	646,10	739,90	855,70	934,60	1023,60	1133,40	1215,50	1297,00	1394,00	1474,80	1558,40	1733,10	1932,10	2104,80	2268,10
019	26	75/65/20	380	474	569	664	759	855	949	1044	1139	1233	1329	1423	1613	1803	1992	2182
		95/85/20	601	750	900	1050	1200	1352	1501	1651	1801	1950	2102	2250	2551	2851	3150	3450
		€	426,60	490,70	544,20	624,90	679,00	743,50	814,70	870,90	927,20	998,40	1054,30	1110,10	1233,60	1381,20	1502,30	1614,50
	34	75/65/20	514	642	771	899	1027	1156	1284	1413	1542	1669	1798	1927	2184	2441	2698	2955
		95/85/20	813	1015	1219	1422	1624	1828	2030	2234	2438	2639	2843	3047	3454	3860	4266	4673
		€	514,90	595,90	664,90	766,70	837,90	936,80	1031,90	1105,40	1178,60	1267,40	1339,20	1415,00	1573,00	1754,70	1910,40	2056,60
	42	75/65/20	706	882	1058	1235	1411	1588	1764	1941	2117	2294	2471	2646	2999	3352	3705	4058
		95/85/20	1116	1395	1673	1953	2231	2511	2789	3069	3348	3628	3908	4184	4742	5301	5859	6417
		€	571,70	661,80	757,90	875,50	957,10	1048,70	1161,00	1245,30	1328,90	1429,30	1512,30	1598,20	1777,90	1981,90	2159,70	2327,70

Для длин 70 - 80 - 90 - 100 - 120 - 350 - 390 - 430 и 470 см: см. веб-сайт Jaga или свяжитесь со своим поставщиком.

## Mini Canal

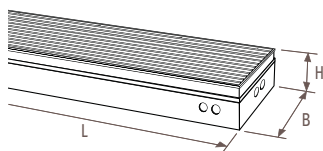

### Стандартная поставка

Собранный Mini Canal темно-серого цвета лакированный, состоит из следующих частей:

- теплообменник Low-H<sub>2</sub>O, темно-серого цвета, лакированный RAL 7024
- решетка из анодированного алюминия
- рамка того же цвета, что и решетка
- крепежные элементы
- клапан(ы) для выпуска воздуха 1/8" и заглушка(и) 1/2"



**SNA**  
Алюминиевая  
натурального  
цвета

## Жесткая решетка\_алюминий натурального цвета

код высота длина ширина решетка  
КОД ЗАКАЗА: МІСА. 009 110 14 /SNA

H	B	L	110	130	150	170	190	210	230	250	270	290	310	330	370	410	450	490
009	14	75/65/20	152	190	229	267	304	342	381	419	457	495	533	571	647	723	800	875
		95/85/20	240	300	362	422	481	541	602	663	723	783	843	903	1023	1143	1265	1384
		€	281,20	321,70	351,50	403,70	433,80	473,90	515,30	547,00	578,40	625,10	658,10	691,60	766,80	864,90	938,20	1002,40
	18	75/65/20	180	225	271	316	360	406	451	496	541	586	631	676	767	856	947	1037
		95/85/20	285	356	429	500	569	642	713	784	856	927	998	1069	1213	1354	1498	1640
		€	297,80	341,60	374,40	430,50	464,40	508,10	554,90	590,50	625,70	674,40	711,20	748,90	831,20	937,40	1018,50	1090,00
	26	75/65/20	237	296	356	415	474	534	593	652	711	771	830	889	1008	1126	1245	1363
		95/85/20	375	468	563	656	750	844	938	1031	1124	1219	1313	1406	1594	1781	1969	2155
		€	343,20	393,60	433,50	497,10	538,20	588,10	641,80	683,80	725,50	782,60	826,00	870,10	965,90	1085,60	1179,70	1264,60
	34	75/65/20	307	385	462	538	615	692	769	846	923	1000	1076	1154	1307	1461	1615	1769
		95/85/20	485	609	731	851	973	1094	1216	1338	1460	1581	1702	1825	2067	2310	2554	2797
		€	400,50	461,20	511,20	589,40	640,90	715,10	784,60	838,10	891,20	958,80	1016,00	1069,90	1189,20	1332,20	1449,90	1557,40
	42	75/65/20	445	555	666	778	888	1000	1111	1221	1333	1444	1555	1666	1888	2111	2332	2555
		95/85/20	704	878	1053	1230	1404	1581	1757	1931	2108	2283	2459	2635	2986	3338	3688	4040
		€	459,10	529,70	603,30	696,60	758,60	830,20	915,80	980,60	1044,30	1123,80	1195,70	1271,00	1415,10	1584,30	1726,90	1860,20
011	14	75/65/20	175	218	262	306	349	393	437	480	524	568	612	655	743	830	917	1005
		95/85/20	277	345	414	484	552	621	691	759	829	898	968	1036	1175	1313	1450	1589
		€	284,10	325,10	355,40	408,20	439,30	479,70	521,70	554,20	586,30	633,10	666,80	701,40	777,60	876,50	950,80	1016,60
	18	75/65/20	207	259	310	363	414	466	518	569	622	673	725	777	881	984	1087	1191
		95/85/20	327	410	490	574	655	737	819	900	984	1064	1146	1229	1393	1556	1719	1883
		€	300,30	344,70	378,30	434,40	469,00	512,90	559,90	596,20	632,00	680,90	718,10	756,50	839,70	947,10	1028,80	1101,10
	26	75/65/20	279	349	420	489	559	629	699	769	839	909	978	1048	1188	1328	1468	1608
		95/85/20	441	552	664	773	884	995	1105	1216	1327	1437	1547	1657	1879	2100	2321	2543
		€	347,90	399,00	439,60	504,40	545,80	596,90	650,80	693,70	736,50	794,20	838,60	883,40	980,80	1102,40	1198,00	1284,40
	34	75/65/20	363	454	544	636	726	817	908	998	1090	1180	1271	1362	1544	1725	1906	2088
		95/85/20	574	718	860	1006	1148	1292	1436	1578	1724	1866	2010	2154	2442	2728	3014	3302
		€	405,00	466,90	517,90	596,30	648,50	723,90	794,30	848,40	901,90	971,10	1028,90	1083,40	1204,70	1349,40	1468,70	1577,70
	42	75/65/20	510	638	766	893	1021	1148	1276	1404	1531	1659	1786	1914	2169	2424	2680	2935
		95/85/20	806	1009	1211	1412	1615	1815	2018	2220	2421	2623	2824	3027	3430	3833	4238	4641
		€	464,20	535,40	609,40	703,80	766,70	839,20	925,40	990,90	1055,30	1136,00	1208,70	1284,70	1430,80	1601,30	1746,00	1880,60
014	14	75/65/20	198	248	298	347	397	446	496	546	595	645	694	744	843	942	1042	1141
		95/85/20	313	392	471	549	628	705	784	863	941	1020	1097	1177	1333	1490	1648	1804
		€	303,60	346,90	379,10	435,80	469,60	512,60	558,60	593,60	628,40	678,10	714,40	751,40	832,70	938,30	1017,90	1088,30
	26	75/65/20	345	431	516	603	689	775	861	947	1034	1119	1206	1292	1464	1636	1808	1980
		95/85/20	546	682	816	954	1090	1226	1362	1498	1635	1770	1907	2043	2315	2587	2859	3131
		€	377,80	432,70	477,20	548,60	594,20	649,40	711,10	758,80	805,70	867,80	914,60	961,60	1066,40	1195,60	1298,80	1392,70
	34	75/65/20	470	587	705	822	940	1057	1175	1292	1409	1527	1644	1762	1997	2232	2467	2702
		95/85/20	743	928	1115	1300	1486	1671	1858	2043	2228	2415	2600	2786	3158	3530	3901	4273
		€	443,50	510,70	566,50	655,10	713,10	798,30	880,60	940,80	1001,00	1075,90	1134,80	1197,00	1328,20	1483,30	1612,80	1732,30
	42	75/65/20	633	792	950	1108	1267	1425	1583	1742	1900	2058	2217	2375	2692	3008	3325	3642
		95/85/20	1001	1252	1502	1752	2004	2253	2503	2755	3005	3254	3506	3756	4257	4757	5258	5759
		€	511,30	589,80	674,90	782,00	852,20	932,40	1033,50	1106,90	1179,70	1267,90	1340,00	1414,90	1572,10	1753,60	1908,90	2054,70
019	26	75/65/20	392	489	587	685	782	881	978	1076	1174	1271	1370	1467	1663	1859	2054	2250
		95/85/20	620	773	928	1083	1237	1393	1547	1702	1856	2010	2166	2320	2630	2940	3248	3558
		€	390,20	447,60	494,40	568,50	616,00	673,80	738,30	787,80	837,40	901,90	951,10	1000,20	1110,40	1244,60	1352,30	1451,20
	34	75/65/20	530	662	795	927	1059	1192	1324	1457	1590	1721	1854	1987	2252	2516	2781	3046
		95/85/20	838	1047	1257	1466	1675	1885	2094	2304	2514	2721	2932	3142	3561	3979	4398	4817
		€	455,80	525,90	584,10	675,10	735,30	823,40	907,70	970,30	1032,60	1110,60	1171,50	1236,40	1372,70	1532,70	1666,70	1791,10
	42	75/65/20	728	909	1091	1273	1455	1637	1819	2001	2182	2365	2547	2728	3092	3456	3820	4184
		95/85/20	1151	1437	1725	2013	2301	2589	2876	3164	3450	3740	4028	4314	4890	5465	6041	6616
		€	524,20	605,50	692,90	801,80	874,70	957,50	1061,10	1136,70	1211,60	1303,20	1377,50	1454,70	1616,90	1803,40	1963,80	2114,30

Для длин 70 - 80 - 90 - 100 - 120 - 350 - 390 - 430 и 470 см: см. веб-сайт Jaga или свяжитесь со своим поставщиком.

# Mini Canal

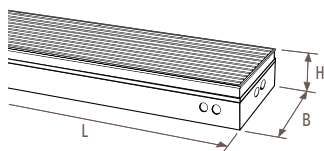

## Стандартная поставка

Собранный Mini Canal темно-серого цвета лакированный, состоит из следующих частей:

- теплообменник Low-H<sub>2</sub>O, темно-серого цвета, лакированный RAL 7024
- решетка из анодированного алюминия
- рамка того же цвета, что и решетка
- крепежные элементы
- клапан(ы) для выпуска воздуха 1/8" и заглушка(и) 1/2"



**SBL**  
Алюминий черного цвета



**SDB**  
Алюминий темно-коричневого цвета



**SBR**  
Алюминий латунного цвета



## Жесткая решетка\_алюминий других цветов

код высота длина ширина решетка  
КОД ЗАКАЗА: MISA. 009 110 14 /SBL

H	B	L	110	130	150	170	190	210	230	250	270	290	310	330	370	410	450	490
009	14	75/65/20	152	190	229	267	304	342	381	419	457	495	533	571	647	723	800	875
		95/85/20	240	300	362	422	481	541	602	663	723	783	843	903	1023	1143	1265	1384
		€	<b>291,70</b>	<b>334,00</b>	<b>365,70</b>	<b>419,90</b>	<b>451,90</b>	<b>493,90</b>	<b>537,30</b>	<b>570,80</b>	<b>604,10</b>	<b>652,80</b>	<b>687,70</b>	<b>723,10</b>	<b>802,10</b>	<b>904,10</b>	<b>981,20</b>	<b>1049,20</b>
	18	75/65/20	180	225	271	316	360	406	451	496	541	586	631	676	767	856	947	1037
		95/85/20	285	356	429	500	569	642	713	784	856	927	998	1069	1213	1354	1498	1640
		€	<b>312,10</b>	<b>358,60</b>	<b>394,00</b>	<b>452,70</b>	<b>489,30</b>	<b>535,60</b>	<b>585,10</b>	<b>623,30</b>	<b>661,10</b>	<b>712,50</b>	<b>751,90</b>	<b>792,20</b>	<b>879,80</b>	<b>991,30</b>	<b>1077,70</b>	<b>1154,40</b>
	26	75/65/20	237	296	356	415	474	534	593	652	711	771	830	889	1008	1126	1245	1363
		95/85/20	375	468	563	656	750	844	938	1031	1124	1219	1313	1406	1594	1781	1969	2155
		€	<b>364,40</b>	<b>418,70</b>	<b>462,50</b>	<b>529,90</b>	<b>574,80</b>	<b>628,60</b>	<b>686,20</b>	<b>732,10</b>	<b>777,70</b>	<b>838,70</b>	<b>886,00</b>	<b>934,00</b>	<b>1037,60</b>	<b>1165,10</b>	<b>1267,00</b>	<b>1359,60</b>
	34	75/65/20	307	385	462	538	615	692	769	846	923	1000	1076	1154	1307	1461	1615	1769
		95/85/20	485	609	731	851	973	1094	1216	1338	1460	1581	1702	1825	2067	2310	2554	2797
		€	<b>428,60</b>	<b>494,50</b>	<b>549,60</b>	<b>632,90</b>	<b>689,70</b>	<b>769,00</b>	<b>843,70</b>	<b>902,30</b>	<b>960,60</b>	<b>1033,40</b>	<b>1095,70</b>	<b>1154,80</b>	<b>1284,40</b>	<b>1437,80</b>	<b>1565,80</b>	<b>1683,60</b>
	42	75/65/20	445	555	666	778	888	1000	1111	1221	1333	1444	1555	1666	1888	2111	2332	2555
		95/85/20	704	878	1053	1230	1404	1581	1757	1931	2108	2283	2459	2635	2986	3338	3688	4040
		€	<b>494,80</b>	<b>572,10</b>	<b>652,30</b>	<b>752,10</b>	<b>820,70</b>	<b>898,90</b>	<b>991,00</b>	<b>1062,40</b>	<b>1132,70</b>	<b>1218,70</b>	<b>1297,20</b>	<b>1379,00</b>	<b>1536,40</b>	<b>1718,70</b>	<b>1874,40</b>	<b>2020,90</b>
011	14	75/65/20	175	218	262	306	349	393	437	480	524	568	612	655	743	830	917	1005
		95/85/20	277	345	414	484	552	621	691	759	829	898	968	1036	1175	1313	1450	1589
		€	<b>294,60</b>	<b>337,40</b>	<b>369,60</b>	<b>424,40</b>	<b>457,40</b>	<b>499,70</b>	<b>543,70</b>	<b>578,00</b>	<b>612,00</b>	<b>660,80</b>	<b>696,40</b>	<b>732,90</b>	<b>812,90</b>	<b>915,70</b>	<b>993,80</b>	<b>1063,40</b>
	18	75/65/20	207	259	310	363	414	466	518	569	622	673	725	777	881	984	1087	1191
		95/85/20	327	410	490	574	655	737	819	900	984	1064	1146	1229	1393	1556	1719	1883
		€	<b>314,60</b>	<b>361,70</b>	<b>397,90</b>	<b>456,60</b>	<b>493,90</b>	<b>540,40</b>	<b>590,10</b>	<b>629,00</b>	<b>667,40</b>	<b>719,00</b>	<b>758,80</b>	<b>799,80</b>	<b>888,30</b>	<b>1001,00</b>	<b>1088,00</b>	<b>1165,50</b>
	26	75/65/20	279	349	420	489	559	629	699	769	839	909	978	1048	1188	1328	1468	1608
		95/85/20	441	552	664	773	884	995	1105	1216	1327	1437	1547	1657	1879	2100	2321	2543
		€	<b>369,10</b>	<b>424,10</b>	<b>468,60</b>	<b>537,20</b>	<b>582,40</b>	<b>637,40</b>	<b>695,20</b>	<b>742,00</b>	<b>788,70</b>	<b>850,30</b>	<b>898,60</b>	<b>947,30</b>	<b>1052,50</b>	<b>1181,90</b>	<b>1285,30</b>	<b>1379,40</b>
	34	75/65/20	363	454	544	636	726	817	908	998	1090	1180	1271	1362	1544	1725	1906	2088
		95/85/20	574	718	860	1006	1148	1292	1436	1578	1724	1866	2010	2154	2442	2728	3014	3302
		€	<b>433,10</b>	<b>500,20</b>	<b>556,30</b>	<b>639,80</b>	<b>697,30</b>	<b>777,80</b>	<b>853,40</b>	<b>912,60</b>	<b>971,30</b>	<b>1045,70</b>	<b>1108,60</b>	<b>1168,30</b>	<b>1299,90</b>	<b>1455,00</b>	<b>1584,60</b>	<b>1703,90</b>
	42	75/65/20	510	638	766	893	1021	1148	1276	1404	1531	1659	1786	1914	2169	2424	2680	2935
		95/85/20	806	1009	1211	1412	1615	1815	2018	2220	2421	2623	2824	3027	3430	3833	4238	4641
		€	<b>499,90</b>	<b>577,80</b>	<b>658,40</b>	<b>759,30</b>	<b>828,80</b>	<b>907,90</b>	<b>1000,60</b>	<b>1072,70</b>	<b>1143,70</b>	<b>1230,90</b>	<b>1310,20</b>	<b>1392,70</b>	<b>1552,10</b>	<b>1735,70</b>	<b>1893,50</b>	<b>2041,30</b>
014	14	75/65/20	198	248	298	347	397	446	496	546	595	645	694	744	843	942	1042	1141
		95/85/20	313	392	471	549	628	705	784	863	941	1020	1097	1177	1333	1490	1648	1804
		€	<b>314,10</b>	<b>359,20</b>	<b>393,30</b>	<b>452,00</b>	<b>487,70</b>	<b>532,60</b>	<b>580,60</b>	<b>617,40</b>	<b>654,10</b>	<b>705,80</b>	<b>744,00</b>	<b>782,90</b>	<b>868,00</b>	<b>977,50</b>	<b>1060,90</b>	<b>1135,10</b>
	26	75/65/20	345	431	516	603	689	775	861	947	1034	1119	1206	1292	1464	1636	1808	1980
		95/85/20	546	682	816	954	1090	1226	1362	1498	1635	1770	1907	2043	2315	2587	2859	3131
		€	<b>399,00</b>	<b>457,80</b>	<b>506,20</b>	<b>581,40</b>	<b>630,80</b>	<b>689,90</b>	<b>755,50</b>	<b>807,10</b>	<b>857,90</b>	<b>923,90</b>	<b>974,60</b>	<b>1025,50</b>	<b>1138,10</b>	<b>1275,10</b>	<b>1386,10</b>	<b>1487,70</b>
	34	75/65/20	470	587	705	822	940	1057	1175	1292	1409	1527	1644	1762	1997	2232	2467	2702
		95/85/20	743	928	1115	1300	1486	1671	1858	2043	2228	2415	2600	2786	3158	3530	3901	4273
		€	<b>471,60</b>	<b>544,00</b>	<b>604,90</b>	<b>698,60</b>	<b>761,90</b>	<b>852,20</b>	<b>939,70</b>	<b>1005,00</b>	<b>1070,40</b>	<b>1150,50</b>	<b>1214,50</b>	<b>1281,90</b>	<b>1423,40</b>	<b>1588,90</b>	<b>1728,70</b>	<b>1858,50</b>
	42	75/65/20	633	792	950	1108	1267	1425	1583	1742	1900	2058	2217	2375	2692	3008	3325	3642
		95/85/20	1001	1252	1502	1752	2004	2253	2503	2755	3005	3254	3506	3756	4257	4757	5258	5759
		€	<b>547,00</b>	<b>632,20</b>	<b>723,90</b>	<b>837,50</b>	<b>914,30</b>	<b>1001,10</b>	<b>1108,70</b>	<b>1188,70</b>	<b>1268,10</b>	<b>1362,80</b>	<b>1441,50</b>	<b>1522,90</b>	<b>1693,40</b>	<b>1888,00</b>	<b>2056,40</b>	<b>2215,40</b>
019	26	75/65/20	392	489	587	685	782	881	978	1076	1174	1271	1370	1467	1663	1859	2054	2250
		95/85/20	620	773	928	1083	1237	1393	1547	1702	1856	2010	2166	2320	2630	2940	3248	3558
		€	<b>411,40</b>	<b>472,70</b>	<b>523,40</b>	<b>601,30</b>	<b>652,60</b>	<b>714,30</b>	<b>782,70</b>	<b>836,10</b>	<b>889,60</b>	<b>958,00</b>	<b>1011,10</b>	<b>1064,10</b>	<b>1182,10</b>	<b>1324,10</b>	<b>1439,60</b>	<b>1546,20</b>
	34	75/65/20	530	662	795	927	1059	1192	1324	1457	1590	1721	1854	1987	2252	2516	2781	3046
		95/85/20	838	1047	1257	1466	1675	1885	2094	2304	2514	2721	2932	3142	3561	3979	4398	4817
		€	<b>483,90</b>	<b>559,20</b>	<b>622,50</b>	<b>718,60</b>	<b>784,10</b>	<b>877,30</b>	<b>966,80</b>	<b>1034,50</b>	<b>1102,00</b>	<b>1185,20</b>	<b>1251,20</b>	<b>1321,30</b>	<b>1467,90</b>	<b>1638,30</b>	<b>1782,60</b>	<b>1917,30</b>
	42	75/65/20	728	909	1091	1273	1455	1637	1819	2001	2182	2365	2547	2728	3092	3456	3820	4184
		95/85/20	1151	1437	1725	2013	2301	2589	2876	3164	3450	3740	4028	4314	4890	5465	6041	6616
		€	<b>559,90</b>	<b>647,90</b>	<b>741,90</b>	<b>857,30</b>	<b>936,80</b>	<b>1026,20</b>	<b>1136,30</b>	<b>1218,50</b>	<b>1300,00</b>	<b>1398,10</b>	<b>1479,00</b>	<b>1562,70</b>	<b>1738,20</b>	<b>1937,80</b>	<b>2111,30</b>	<b>2275,00</b>

Для длин 70 - 80 - 90 - 100 - 120 - 350 - 390 - 430 и 470 см: см. веб-сайт Jaga или свяжитесь со своим поставщиком.

## Mini Canal

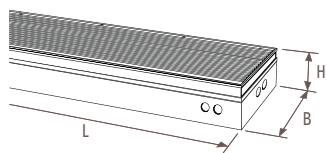

### Стандартная поставка

Собранный темно-серый лакированный Mini Canal, состоит из следующих частей:

- теплообменник Low-H<sub>2</sub>O, темно-серого цвета, лакированный RAL 7024
- решетка Designo из анодированного и лакированного алюминия с рамой того же цвета
- крепежные элементы
- клапан(ы) для выпуска воздуха 1/8" и заглушка(и) 1/2"



32 цвета



**DNC**

Designo  
алюминиевая  
лакированная

### Жесткая решетка Designo\_алюминий лакированный

код высота длина ширина цвет решетка  
КОД ЗАКАЗА: MISA. 009 110 14 .xxx /DNC

H	B	110	130	150	170	190	210	230	250	270	290	310	330	370	410	450	490	
009	14	75/65/20	147	184	222	259	295	332	370	406	443	480	517	554	628	701	776	849
		95/85/20	232	291	351	410	466	525	585	642	701	759	818	876	993	1109	1227	1343
	€	<b>358,30</b>	<b>412,90</b>	<b>456,80</b>	<b>523,30</b>	<b>567,50</b>	<b>621,70</b>	<b>677,30</b>	<b>723,20</b>	<b>768,70</b>	<b>829,60</b>	<b>876,80</b>	<b>924,40</b>	<b>1027,90</b>	<b>1154,40</b>	<b>1256,00</b>	<b>1348,50</b>	
	18	75/65/20	175	218	263	307	349	394	437	481	525	568	612	656	744	830	919	1006
		95/85/20	277	345	416	485	552	623	691	761	830	898	968	1037	1177	1313	1453	1591
	€	<b>370,90</b>	<b>428,20</b>	<b>474,40</b>	<b>543,90</b>	<b>591,30</b>	<b>648,40</b>	<b>708,70</b>	<b>757,70</b>	<b>806,30</b>	<b>868,50</b>	<b>918,80</b>	<b>969,90</b>	<b>1079,10</b>	<b>1212,20</b>	<b>1320,20</b>	<b>1418,50</b>	
	26	75/65/20	230	287	345	403	460	518	575	632	690	748	805	862	978	1092	1208	1322
		95/85/20	364	454	546	637	727	819	909	999	1091	1183	1273	1363	1547	1727	1910	2091
	€	<b>408,10</b>	<b>470,40</b>	<b>522,30</b>	<b>597,80</b>	<b>650,70</b>	<b>712,60</b>	<b>778,20</b>	<b>832,10</b>	<b>885,80</b>	<b>954,80</b>	<b>1010,10</b>	<b>1066,20</b>	<b>1185,80</b>	<b>1329,40</b>	<b>1447,40</b>	<b>1556,00</b>	
	34	75/65/20	298	373	448	522	597	671	746	821	895	970	1044	1119	1268	1417	1567	1716
		95/85/20	471	590	708	825	944	1061	1180	1298	1415	1534	1651	1770	2005	2241	2478	2714
	€	<b>498,60</b>	<b>577,30</b>	<b>645,30</b>	<b>741,50</b>	<b>811,10</b>	<b>903,30</b>	<b>990,70</b>	<b>1062,20</b>	<b>1133,40</b>	<b>1219,00</b>	<b>1294,20</b>	<b>1366,20</b>	<b>1521,50</b>	<b>1700,60</b>	<b>1854,30</b>	<b>1997,90</b>	
	42	75/65/20	432	538	646	755	861	970	1078	1184	1293	1401	1508	1616	1831	2048	2262	2478
		95/85/20	683	851	1022	1194	1362	1534	1705	1872	2045	2215	2385	2555	2895	3239	3577	3919
	€	<b>548,30</b>	<b>635,30</b>	<b>725,30</b>	<b>835,00</b>	<b>913,40</b>	<b>1001,40</b>	<b>1103,40</b>	<b>1184,60</b>	<b>1264,70</b>	<b>1360,60</b>	<b>1448,80</b>	<b>1540,50</b>	<b>1717,50</b>	<b>1919,50</b>	<b>2094,90</b>	<b>2260,90</b>	
011	14	75/65/20	170	211	254	297	339	381	424	466	508	551	594	635	721	805	889	975
		95/85/20	269	334	402	470	536	602	670	737	803	871	939	1004	1140	1273	1406	1542
	€	<b>361,20</b>	<b>416,30</b>	<b>460,70</b>	<b>527,80</b>	<b>573,00</b>	<b>627,50</b>	<b>683,70</b>	<b>730,40</b>	<b>776,60</b>	<b>837,60</b>	<b>885,50</b>	<b>934,20</b>	<b>1038,70</b>	<b>1166,00</b>	<b>1268,60</b>	<b>1362,70</b>	
	18	75/65/20	201	251	301	352	402	452	502	552	603	653	703	754	855	954	1054	1155
		95/85/20	318	397	476	557	636	715	794	873	954	1033	1112	1192	1352	1509	1667	1826
	€	<b>373,40</b>	<b>431,30</b>	<b>478,30</b>	<b>547,80</b>	<b>595,90</b>	<b>653,20</b>	<b>713,70</b>	<b>763,40</b>	<b>812,60</b>	<b>875,00</b>	<b>925,70</b>	<b>977,50</b>	<b>1087,60</b>	<b>1221,90</b>	<b>1330,50</b>	<b>1429,60</b>	
	26	75/65/20	271	339	407	474	542	610	678	746	814	882	949	1017	1152	1288	1424	1560
		95/85/20	429	536	644	750	857	965	1072	1180	1287	1395	1501	1608	1822	2037	2252	2467
	€	<b>412,80</b>	<b>475,80</b>	<b>528,40</b>	<b>605,10</b>	<b>658,30</b>	<b>721,40</b>	<b>787,20</b>	<b>842,00</b>	<b>896,80</b>	<b>966,40</b>	<b>1022,70</b>	<b>1079,50</b>	<b>1200,70</b>	<b>1346,20</b>	<b>1465,70</b>	<b>1575,80</b>	
	34	75/65/20	352	440	528	617	704	792	881	968	1057	1145	1233	1321	1498	1673	1849	2025
		95/85/20	557	696	835	976	1113	1252	1393	1531	1671	1811	1950	2089	2369	2646	2924	3202
	€	<b>503,10</b>	<b>583,00</b>	<b>652,00</b>	<b>748,40</b>	<b>818,70</b>	<b>912,10</b>	<b>1000,40</b>	<b>1072,50</b>	<b>1144,10</b>	<b>1231,30</b>	<b>1307,10</b>	<b>1379,70</b>	<b>1537,00</b>	<b>1717,80</b>	<b>1873,10</b>	<b>2018,20</b>	
	42	75/65/20	495	619	743	866	990	1114	1238	1362	1485	1609	1732	1857	2104	2351	2600	2847
		95/85/20	783	979	1175	1369	1566	1762	1958	2154	2348	2544	2739	2937	3327	3718	4111	4502
	€	<b>553,40</b>	<b>641,00</b>	<b>731,40</b>	<b>842,20</b>	<b>921,50</b>	<b>1010,40</b>	<b>1113,00</b>	<b>1194,90</b>	<b>1275,70</b>	<b>1372,80</b>	<b>1461,80</b>	<b>1554,20</b>	<b>1733,20</b>	<b>1936,50</b>	<b>2114,00</b>	<b>2281,30</b>	
014	14	75/65/20	192	241	289	337	385	433	481	530	577	626	673	722	818	914	1011	1107
		95/85/20	304	381	457	533	609	685	761	838	912	990	1064	1142	1294	1445	1599	1751
	€	<b>380,70</b>	<b>438,10</b>	<b>484,40</b>	<b>555,40</b>	<b>603,30</b>	<b>660,40</b>	<b>720,60</b>	<b>769,80</b>	<b>818,70</b>	<b>882,60</b>	<b>933,10</b>	<b>984,20</b>	<b>1093,80</b>	<b>1227,80</b>	<b>1335,70</b>	<b>1434,40</b>	
	26	75/65/20	335	418	501	585	668	752	835	919	1003	1085	1170	1253	1420	1587	1754	1921
		95/85/20	530	661	792	925	1056	1189	1320	1453	1586	1716	1850	1981	2246	2510	2774	3038
	€	<b>442,70</b>	<b>509,50</b>	<b>566,00</b>	<b>649,30</b>	<b>706,70</b>	<b>773,90</b>	<b>847,50</b>	<b>907,10</b>	<b>966,00</b>	<b>1040,00</b>	<b>1098,70</b>	<b>1157,70</b>	<b>1286,30</b>	<b>1439,40</b>	<b>1566,50</b>	<b>1684,10</b>	
	34	75/65/20	456	569	684	797	912	1025	1140	1253	1367	1481	1595	1709	1937	2165	2393	2621
		95/85/20	721	900	1082	1260	1442	1621	1803	1981	2162	2342	2522	2703	3063	3424	3784	4145
	€	<b>541,60</b>	<b>626,80</b>	<b>700,60</b>	<b>807,20</b>	<b>883,30</b>	<b>986,50</b>	<b>1086,70</b>	<b>1164,90</b>	<b>1243,20</b>	<b>1336,10</b>	<b>1413,00</b>	<b>1493,30</b>	<b>1660,50</b>	<b>1851,70</b>	<b>2017,20</b>	<b>2172,80</b>	
	42	75/65/20	614	768	922	1075	1229	1382	1536	1690	1843	1996	2150	2304	2611	2918	3225	3533
		95/85/20	971	1214	1458	1700	1943	2185	2429	2672	2914	3156	3400	3643	4129	4614	5100	5587
	€	<b>600,50</b>	<b>695,40</b>	<b>796,90</b>	<b>920,40</b>	<b>1007,00</b>	<b>1103,60</b>	<b>1221,10</b>	<b>1310,90</b>	<b>1400,10</b>	<b>1504,70</b>	<b>1593,10</b>	<b>1684,40</b>	<b>1874,50</b>	<b>2088,80</b>	<b>2276,90</b>	<b>2455,40</b>	
019	26	75/65/20	380	474	569	664	759	855	949	1044	1139	1233	1329	1423	1613	1803	1992	2182
		95/85/20	601	750	900	1050	1200	1352	1501	1651	1801	1950	2102	2250	2551	2851	3150	3450
	€	<b>455,10</b>	<b>524,40</b>	<b>583,20</b>	<b>669,20</b>	<b>728,50</b>	<b>798,30</b>	<b>874,70</b>	<b>936,10</b>	<b>997,70</b>	<b>1074,10</b>	<b>1135,20</b>	<b>1196,30</b>	<b>1330,30</b>	<b>1488,40</b>	<b>1620,00</b>	<b>1742,60</b>	
	34	75/65/20	514	642	771	899	1027	1156	1284	1413	1542	1669	1798	1927	2184	2441	2698	2955
		95/85/20	813	1015	1219	1422	1624	1828	2030	2234	2438	2639	2843	3047	3454	3860	4266	4673
	€	<b>553,90</b>	<b>642,00</b>	<b>718,20</b>	<b>827,20</b>	<b>905,50</b>	<b>1011,60</b>	<b>1113,80</b>	<b>1194,40</b>	<b>1274,80</b>	<b>1370,80</b>	<b>1449,70</b>	<b>1532,70</b>	<b>1705,00</b>	<b>1901,10</b>	<b>2071,10</b>	<b>2231,60</b>	
	42	75/65/20	706	882	1058	1235	1411	1588	1764	1941	2117	2294	2471	2646	2999	3352	3705	4058
		95/85/20	1116	1395	1673	1953	2231	2511	2789	3069	3348	3628	3908	4184	4742	5301	5859	6417
	€	<b>613,40</b>	<b>711,10</b>	<b>814,90</b>	<b>940,20</b>	<b>1029,50</b>	<b>1128,70</b>	<b>1248,70</b>	<b>1340,70</b>	<b>1432,00</b>	<b>1540,00</b>	<b>1630,60</b>	<b>1724,20</b>	<b>1919,30</b>	<b>2138,60</b>	<b>2331,80</b>	<b>2515,00</b>	

Для длин 70 - 80 - 90 - 100 - 120 - 350 - 390 - 430 и 470 см: см. веб-сайт Jaga или свяжитесь со своим поставщиком.



# Mini Canal

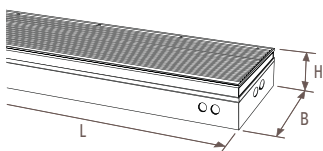

## Стандартная поставка

Mini Canal темно-серого цвета лакированный в сборке, состоит из следующих частей:

- теплообменник Low-H<sub>2</sub>O, темно-серого цвета, лакированный RAL 7024
- решетка из анодированного и лакированного алюминия с рамкой того же цвета
- крепежные элементы
- клапан(ы) для выпуска воздуха 1/8" и заглушка(и) 1/2"



32 цвета



**SNC**

Алюминиевая лакированная

117

Mini Canal

## Жесткая решетка\_алюминий лакированный

код высота длина ширина цвет решетка  
КОД ЗАКАЗА: MICA. 009 110 14 .xxx /SNC

H	B	L	110	130	150	170	190	210	230	250	270	290	310	330	370	410	450	490
009	14	75/65/20	152	190	229	267	304	342	381	419	457	495	533	571	647	723	800	875
		95/85/20	240	300	362	422	481	541	602	663	723	783	843	903	1023	1143	1265	1384
		€	295,40	338,50	370,90	425,80	458,40	501,10	545,20	579,50	613,40	662,80	698,40	734,50	814,90	918,30	996,70	1066,20
	18	75/65/20	180	225	271	316	360	406	451	496	541	586	631	676	767	856	947	1037
		95/85/20	285	356	429	500	569	642	713	784	856	927	998	1069	1213	1354	1498	1640
		€	315,90	363,10	399,10	458,50	495,80	542,80	593,00	631,90	670,40	722,50	762,60	803,60	892,50	1005,40	1093,20	1171,30
	26	75/65/20	237	296	356	415	474	534	593	652	711	771	830	889	1008	1126	1245	1363
		95/85/20	375	468	563	656	750	844	938	1031	1124	1219	1313	1406	1594	1781	1969	2155
		€	369,10	424,30	469,00	537,40	583,10	637,80	696,30	743,10	789,50	851,40	899,60	948,40	1053,80	1183,00	1286,70	1381,00
	34	75/65/20	307	385	462	538	615	692	769	846	923	1000	1076	1154	1307	1461	1615	1769
		95/85/20	485	609	731	851	973	1094	1216	1338	1460	1581	1702	1825	2067	2310	2554	2797
		€	433,70	500,50	556,50	640,80	698,50	778,70	854,30	913,90	973,20	1046,80	1110,10	1170,20	1301,60	1456,80	1586,70	1706,40
	42	75/65/20	445	555	666	778	888	1000	1111	1221	1333	1444	1555	1666	1888	2111	2332	2555
		95/85/20	704	878	1053	1230	1404	1581	1757	1931	2108	2283	2459	2635	2986	3338	3688	4040
		€	500,50	578,80	660,00	760,90	830,50	909,70	1002,90	1075,30	1146,60	1233,70	1313,20	1396,10	1555,50	1739,90	1897,70	2046,20
011	14	75/65/20	175	218	262	306	349	393	437	480	524	568	612	655	743	830	917	1005
		95/85/20	277	345	414	484	552	621	691	759	829	898	968	1036	1175	1313	1450	1589
		€	298,30	341,90	374,80	430,30	463,90	506,90	551,60	586,70	621,30	670,80	707,10	744,30	825,70	929,90	1009,30	1080,40
	18	75/65/20	207	259	310	363	414	466	518	569	622	673	725	777	881	984	1087	1191
		95/85/20	327	410	490	574	655	737	819	900	984	1064	1146	1229	1393	1556	1719	1883
		€	318,40	366,20	403,00	462,40	500,40	547,60	598,00	637,60	676,70	729,00	769,50	811,20	901,00	1015,10	1103,50	1182,40
	26	75/65/20	279	349	420	489	559	629	699	769	839	909	978	1048	1188	1328	1468	1608
		95/85/20	441	552	664	773	884	995	1105	1216	1327	1437	1547	1657	1879	2100	2321	2543
		€	373,80	429,70	475,10	544,70	590,70	646,60	705,30	753,00	800,50	863,00	912,20	961,70	1068,70	1199,80	1305,00	1400,80
	34	75/65/20	363	454	544	636	726	817	908	998	1090	1180	1271	1362	1544	1725	1906	2088
		95/85/20	574	718	860	1006	1148	1292	1436	1578	1724	1866	2010	2154	2442	2728	3014	3302
		€	438,20	506,20	563,20	647,70	706,10	787,50	864,00	924,20	983,90	1059,10	1123,00	1183,70	1317,10	1474,00	1605,50	1726,70
	42	75/65/20	510	638	766	893	1021	1148	1276	1404	1531	1659	1786	1914	2169	2424	2680	2935
		95/85/20	806	1009	1211	1412	1615	1815	2018	2220	2421	2623	2824	3027	3430	3833	4238	4641
		€	505,60	584,50	666,10	768,10	838,60	918,70	1012,50	1085,60	1157,60	1245,90	1326,20	1409,80	1571,20	1756,90	1916,80	2066,60
014	14	75/65/20	198	248	298	347	397	446	496	546	595	645	694	744	843	942	1042	1141
		95/85/20	313	392	471	549	628	705	784	863	941	1020	1097	1177	1333	1490	1648	1804
		€	317,80	363,70	398,50	457,90	494,20	539,80	588,50	626,10	663,40	715,80	754,70	794,30	880,80	991,70	1076,40	1152,10
	26	75/65/20	345	431	516	603	689	775	861	947	1034	1119	1206	1292	1464	1636	1808	1980
		95/85/20	546	682	816	954	1090	1226	1362	1498	1635	1770	1907	2043	2315	2587	2859	3131
		€	403,70	463,40	512,70	588,90	639,10	699,10	765,60	818,10	869,70	936,60	988,20	1039,90	1154,30	1293,00	1405,80	1509,10
	34	75/65/20	470	587	705	822	940	1057	1175	1292	1409	1527	1644	1762	1997	2232	2467	2702
		95/85/20	743	928	1115	1300	1486	1671	1858	2043	2228	2415	2600	2786	3158	3530	3901	4273
		€	476,70	550,00	611,80	706,50	770,70	861,90	950,30	1016,60	1083,00	1163,90	1228,90	1297,30	1440,60	1607,90	1749,60	1881,30
	42	75/65/20	633	792	950	1108	1267	1425	1583	1742	1900	2058	2217	2375	2692	3008	3325	3642
		95/85/20	1001	1252	1502	1752	2004	2253	2503	2755	3005	3254	3506	3756	4257	4757	5258	5759
		€	552,70	638,90	731,60	846,30	924,10	1011,90	1120,60	1201,60	1282,00	1377,80	1457,50	1540,00	1712,50	1909,20	2079,70	2240,70
019	26	75/65/20	392	489	587	685	782	881	978	1076	1174	1271	1370	1467	1663	1859	2054	2250
		95/85/20	620	773	928	1083	1237	1393	1547	1702	1856	2010	2166	2320	2630	2940	3248	3558
		€	416,10	478,30	529,90	608,80	660,90	723,50	792,80	847,10	901,40	970,70	1024,70	1078,50	1198,30	1342,00	1459,30	1567,60
	34	75/65/20	530	662	795	927	1059	1192	1324	1457	1590	1721	1854	1987	2252	2516	2781	3046
		95/85/20	838	1047	1257	1466	1675	1885	2094	2304	2514	2721	2932	3142	3561	3979	4398	4817
		€	489,00	565,20	629,40	726,50	792,90	887,00	977,40	1046,10	1114,60	1198,60	1265,60	1336,70	1485,10	1657,30	1803,50	1940,10
	42	75/65/20	728	909	1091	1273	1455	1637	1819	2001	2182	2365	2547	2728	3092	3456	3820	4184
		95/85/20	1151	1437	1725	2013	2301	2589	2876	3164	3450	3740	4028	4314	4890	5465	6041	6616
		€	565,60	654,60	749,60	866,10	946,60	1037,00	1148,20	1231,40	1313,90	1413,10	1495,00	1579,80	1757,30	1959,00	2134,60	2300,30

Для длин 70 - 80 - 90 - 100 - 120 - 350 - 390 - 430 и 470 см: см. веб-сайт Jaga или свяжитесь со своим поставщиком.

## Mini Canal

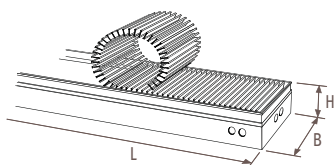

### Стандартная поставка

Собранный Mini Canal темно-серого цвета, лакированный, состоит из следующих частей:

- теплообменник Low-H<sub>2</sub>O, темно-серого цвета, лакированный RAL 7024
- решетка из нержавеющей стали с рамкой из анодированного алюминия натурального цвета и монтажная защитная лента

- крепежные элементы
- клапан(ы) для выпуска воздуха 1/8" и заглушка(и) 1/2"

### Решетка из нержавеющей стали:

максимальная длина цельной решетки 2 м. Mini Canal длиной более 2 м комплектуется решеткой из 2 или 3 частей одинаковой длины.



**RSS**  
Нержавеющая сталь

## Сварчивающаяся решетка\_нержавеющая сталь

код высота длина ширина решетка  
КОД ЗАКАЗА: МІСА. 009 110 14 /RSS

H	B	L	110	130	150	170	190	210	230	250	270	290	310	330	370	410	450	490
009	14	75/65/20	146	182	220	256	292	328	366	402	439	475	512	548	621	694	768	840
		95/85/20	231	288	348	405	462	519	579	636	694	751	810	867	982	1097	1214	1328
		€	<b>574,60</b>	<b>669,00</b>	<b>752,70</b>	<b>858,90</b>	<b>942,90</b>	<b>1036,90</b>	<b>1132,30</b>	<b>1217,90</b>	<b>1303,20</b>	<b>1403,90</b>	<b>1490,80</b>	<b>1578,20</b>	<b>1761,30</b>	<b>1967,30</b>	<b>2148,40</b>	<b>2320,50</b>
18	75/65/20	75/65/20	173	216	260	303	346	390	433	476	519	563	606	649	736	822	909	996
		95/85/20	274	342	411	479	547	617	685	753	821	890	958	1026	1164	1300	1437	1575
		€	<b>617,90</b>	<b>720,70</b>	<b>812,30</b>	<b>927,20</b>	<b>1020,00</b>	<b>1122,50</b>	<b>1228,30</b>	<b>1322,70</b>	<b>1416,70</b>	<b>1524,30</b>	<b>1619,90</b>	<b>1716,50</b>	<b>1916,50</b>	<b>2140,40</b>	<b>2339,30</b>	<b>2528,40</b>
26	75/65/20	75/65/20	228	284	342	398	455	513	569	626	683	740	797	853	968	1081	1195	1308
		95/85/20	361	449	541	629	720	811	900	990	1080	1170	1260	1349	1531	1709	1890	2068
		€	<b>691,90</b>	<b>806,40</b>	<b>910,50</b>	<b>1038,20</b>	<b>1143,30</b>	<b>1257,30</b>	<b>1375,10</b>	<b>1481,20</b>	<b>1587,00</b>	<b>1708,20</b>	<b>1815,70</b>	<b>1923,90</b>	<b>2147,90</b>	<b>2395,90</b>	<b>2618,20</b>	<b>2831,20</b>
34	75/65/20	75/65/20	295	370	444	516	590	664	738	812	886	960	1033	1108	1255	1403	1550	1698
		95/85/20	466	585	702	816	933	1050	1167	1284	1401	1518	1634	1752	1985	2219	2451	2685
		€	<b>832,70</b>	<b>972,80</b>	<b>1102,20</b>	<b>1259,80</b>	<b>1390,80</b>	<b>1544,40</b>	<b>1693,30</b>	<b>1826,20</b>	<b>1958,80</b>	<b>2105,80</b>	<b>2242,40</b>	<b>2375,80</b>	<b>2654,00</b>	<b>2955,90</b>	<b>3232,40</b>	<b>3498,80</b>
42	75/65/20	75/65/20	427	533	639	747	852	960	1067	1172	1280	1386	1493	1599	1812	2027	2239	2453
		95/85/20	675	843	1010	1181	1347	1518	1687	1853	2024	2192	2361	2529	2865	3205	3541	3879
		€	<b>1038,50</b>	<b>1215,60</b>	<b>1395,70</b>	<b>1595,50</b>	<b>1764,00</b>	<b>1942,10</b>	<b>2134,20</b>	<b>2305,50</b>	<b>2475,70</b>	<b>2661,70</b>	<b>2840,10</b>	<b>3021,90</b>	<b>3379,10</b>	<b>3761,30</b>	<b>4116,90</b>	<b>4463,20</b>
011	14	75/65/20	168	209	252	294	335	377	420	461	503	545	588	629	713	797	880	965
		95/85/20	266	331	398	465	530	596	664	729	795	862	930	995	1127	1260	1392	1526
		€	<b>577,50</b>	<b>672,40</b>	<b>756,60</b>	<b>863,40</b>	<b>948,40</b>	<b>1042,70</b>	<b>1138,70</b>	<b>1225,10</b>	<b>1311,10</b>	<b>1411,90</b>	<b>1499,50</b>	<b>1588,00</b>	<b>1772,10</b>	<b>1978,90</b>	<b>2161,00</b>	<b>2334,70</b>
18	75/65/20	75/65/20	199	249	298	348	397	447	497	546	597	646	696	746	846	945	1044	1143
		95/85/20	315	394	471	550	628	707	786	863	944	1022	1101	1180	1338	1494	1651	1807
		€	<b>620,40</b>	<b>723,80</b>	<b>816,20</b>	<b>931,10</b>	<b>1024,60</b>	<b>1127,30</b>	<b>1233,30</b>	<b>1328,40</b>	<b>1423,00</b>	<b>1530,80</b>	<b>1626,80</b>	<b>1724,10</b>	<b>1925,00</b>	<b>2150,10</b>	<b>2349,60</b>	<b>2539,50</b>
26	75/65/20	75/65/20	268	335	403	469	537	604	671	738	805	873	939	1006	1140	1275	1409	1544
		95/85/20	424	530	637	742	849	955	1061	1167	1273	1381	1485	1591	1803	2016	2228	2442
		€	<b>696,60</b>	<b>811,80</b>	<b>916,60</b>	<b>1045,50</b>	<b>1150,90</b>	<b>1266,10</b>	<b>1384,10</b>	<b>1491,10</b>	<b>1598,00</b>	<b>1719,80</b>	<b>1828,30</b>	<b>1937,20</b>	<b>2162,80</b>	<b>2412,70</b>	<b>2636,50</b>	<b>2851,00</b>
34	75/65/20	75/65/20	348	436	522	611	697	784	872	958	1046	1133	1220	1308	1482	1656	1830	2004
		95/85/20	550	689	825	966	1102	1240	1379	1515	1654	1792	1929	2068	2344	2619	2894	3169
		€	<b>837,20</b>	<b>978,50</b>	<b>1108,90</b>	<b>1266,70</b>	<b>1398,40</b>	<b>1553,20</b>	<b>1703,00</b>	<b>1836,50</b>	<b>1969,50</b>	<b>2118,10</b>	<b>2255,30</b>	<b>2389,30</b>	<b>2669,50</b>	<b>2973,10</b>	<b>3251,20</b>	<b>3519,10</b>
42	75/65/20	75/65/20	490	612	735	857	980	1102	1225	1348	1470	1593	1715	1837	2082	2327	2573	2818
		95/85/20	775	968	1162	1355	1550	1743	1937	2132	2325	2519	2712	2905	3292	3680	4069	4456
		€	<b>1043,60</b>	<b>1221,30</b>	<b>1401,80</b>	<b>1602,70</b>	<b>1772,10</b>	<b>1951,10</b>	<b>2143,80</b>	<b>2315,80</b>	<b>2486,70</b>	<b>2673,90</b>	<b>2853,10</b>	<b>3035,60</b>	<b>3394,80</b>	<b>3778,30</b>	<b>4136,00</b>	<b>4483,60</b>
014	14	75/65/20	190	238	286	333	381	428	476	524	571	619	666	714	809	904	1000	1095
		95/85/20	300	376	452	527	602	677	753	829	903	979	1053	1129	1279	1430	1581	1732
		€	<b>597,00</b>	<b>694,20</b>	<b>780,30</b>	<b>891,00</b>	<b>978,70</b>	<b>1075,60</b>	<b>1175,60</b>	<b>1264,50</b>	<b>1353,20</b>	<b>1456,90</b>	<b>1547,10</b>	<b>1638,00</b>	<b>1827,20</b>	<b>2040,70</b>	<b>2228,10</b>	<b>2406,40</b>
26	75/65/20	75/65/20	331	414	495	579	661	744	827	909	993	1074	1158	1240	1405	1571	1736	1901
		95/85/20	523	655	783	916	1045	1177	1308	1437	1570	1698	1831	1961	2222	2484	2745	3006
		€	<b>726,50</b>	<b>845,50</b>	<b>954,20</b>	<b>1089,70</b>	<b>1199,30</b>	<b>1318,60</b>	<b>1444,40</b>	<b>1556,20</b>	<b>1667,20</b>	<b>1793,40</b>	<b>1904,30</b>	<b>2015,40</b>	<b>2248,40</b>	<b>2505,90</b>	<b>2737,30</b>	<b>2959,30</b>
34	75/65/20	75/65/20	451	564	677	789	902	1015	1128	1240	1353	1466	1578	1692	1917	2143	2368	2594
		95/85/20	713	892	1071	1248	1426	1605	1784	1961	2140	2318	2495	2676	3031	3389	3745	4102
		€	<b>875,70</b>	<b>1022,30</b>	<b>1157,50</b>	<b>1325,50</b>	<b>1463,00</b>	<b>1627,60</b>	<b>1789,30</b>	<b>1928,90</b>	<b>2068,60</b>	<b>2222,90</b>	<b>2361,20</b>	<b>2502,90</b>	<b>2793,00</b>	<b>3107,00</b>	<b>3395,30</b>	<b>3673,70</b>
42	75/65/20	75/65/20	608	760	912	1064	1216	1368	1520	1672	1824	1976	2128	2280	2584	2888	3192	3496
		95/85/20	961	1202	1442	1683	1923	2163	2404	2644	2884	3125	3365	3605	4086	4567	5048	5528
		€	<b>1090,70</b>	<b>1275,70</b>	<b>1467,30</b>	<b>1680,90</b>	<b>1857,60</b>	<b>2044,30</b>	<b>2251,90</b>	<b>2431,80</b>	<b>2611,10</b>	<b>2805,80</b>	<b>2984,40</b>	<b>3165,80</b>	<b>3536,10</b>	<b>3930,60</b>	<b>4298,90</b>	<b>4657,70</b>
019	26	75/65/20	376	469	564	658	751	846	939	1033	1127	1220	1315	1408	1596	1785	1972	2160
		95/85/20	595	742	892	1041	1188	1338	1485	1634	1782	1929	2079	2227	2524	2823	3118	3416
		€	<b>738,90</b>	<b>860,40</b>	<b>971,40</b>	<b>1109,60</b>	<b>1221,10</b>	<b>1343,00</b>	<b>1471,60</b>	<b>1585,20</b>	<b>1698,90</b>	<b>1827,50</b>	<b>1940,80</b>	<b>2054,00</b>	<b>2292,40</b>	<b>2554,90</b>	<b>2790,80</b>	<b>3017,80</b>
34	75/65/20	75/65/20	509	636	763	890	1017	1144	1271	1399	1526	1652	1780	1908	2162	2415	2670	2924
		95/85/20	805	1006	1207	1407	1608	1809	2010	2212	2413	2612	2815	3017	3419	3819	4222	4624
		€	<b>888,00</b>	<b>1037,50</b>	<b>1175,10</b>	<b>1345,50</b>	<b>1485,20</b>	<b>1652,70</b>	<b>1816,40</b>	<b>1958,40</b>	<b>2100,20</b>	<b>2257,60</b>	<b>2397,90</b>	<b>2542,30</b>	<b>2837,50</b>	<b>3156,40</b>	<b>3449,20</b>	<b>3732,50</b>
42	75/65/20	75/65/20	699	873	1047	1222	1397	1572	1746	1921	2095	2270	2445	2619	2968	3318	3667	4017
		95/85/20	1105	1381	1656	1932	2209	2486	2761	3038	3313	3590	3866	4142	4693	5247	5799	6352
		€	<b>1103,60</b>	<b>1291,40</b>	<b>1485,30</b>	<b>1700,70</b>	<b>1880,10</b>	<b>2069,40</b>	<b>2279,50</b>	<b>2461,60</b>	<b>2643,00</b>	<b>2841,10</b>	<b>3021,90</b>	<b>3205,60</b>	<b>3580,90</b>	<b>3980,40</b>	<b>4353,80</b>	<b>4717,30</b>

Для длин 70 - 80 - 90 - 100 - 120 - 350 - 390 - 430 и 470 см: см. веб-сайт Jaga или свяжитесь со своим поставщиком.