



ИНСТРУКЦИЯ
ПО ЭКСПЛУАТАЦИИ

РУКОВОДСТВО
ПО МОНТАЖУ

**Комнатный кондиционер воздуха
(сплит-система)**

HSU-09RK03/R2(SDB)

HSU-12RK03/R2(SDB)

HSU-09RS03/R2(SDB)

HSU-12RS03/R2(SDB)

SMARTER LIFE

BETTER PLANET

Уважаемый покупатель!

Поздравляем вас с удачной покупкой!

Корпорация HAIER выражает вам огромную признательность за ваш выбор и гарантирует высокое качество, безупречное функционирование приобретенного вами изделия при соблюдении правил эксплуатации.

Убедительно просим вас, во избежание недоразумений, внимательно изучить данную инструкцию по эксплуатации до того, как начнете эксплуатировать изделие.

Содержание

1. Условия гарантийного обслуживания и информация для владельца изделия	2
2. Установка и подготовка к работе	3
3. Инструкции по технике безопасности	5
4. Упаковка и утилизация изделия	7
5. Основные части кондиционера	8
6. Режимы работы	13
7. Уход за кондиционером	28
8. Установка кондиционера (руководство по монтажу)	29
9. Возможные неполадки	41
10. Технические характеристики	43
11. Гарантийное и послегарантийное сервисное обслуживание	44
12. Упаковочный лист	45

Условия гарантийного обслуживания и информация для владельца изделия

Вся продукция, предназначенная Хайер Групп Ко. Лтд. для продажи на территории РФ, изготовлена с учетом условий эксплуатации в РФ, прошла соответствующую сертификацию на соответствие ГОСТу. Чтобы убедиться в этом, просим вас проверить наличие на изделии официального знака соответствия Ростест, подтверждающего сертификацию данного изделия в Системе сертификации ГОСТ Р.

Во избежание недоразумений, убедительно просим вас при покупке внимательно изучить данную инструкцию по эксплуатации, условия гарантийных обязательств и проверить правильность заполнения гарантийного талона. При этом серийный номер и наименование модели приобретенного вами изделия должны быть идентичны записи в гарантийном талоне. Не допускается внесение каких-либо изменений, исправлений. В случае неправильного или неполного заполнения гарантийного талона немедленно обратитесь в торгующую организацию.

Изготовитель устанавливает и обеспечивает бесплатное для потребителя сервисное обслуживание в течение 36 месяцев со дня передачи товара потребителю и несет гарантийные обязательства в течении 12 месяцев со дня передачи товара потребителю.

Более подробная информация условий гарантийного обслуживания, контактные телефоны и адреса авторизованных сервисных центров изложены в гарантийном талоне, заполняемом при покупке изделия в магазине.

Кондиционеры соответствуют требованиям нормативных документов:

ГОСТ Р 52161.2.40-2008; ГОСТ Р 51318.14.2-2006;
ГОСТ Р 513.3.2-2006; ГОСТ Р 51318.14.1-2006;
ГОСТ Р 51317.3.3-2008

В соответствии с постановлением Правительства РФ №720 от 16.06.97 Корпорация Хайер устанавливает официальный срок службы на изделия бытовой техники, предназначенные для использования в быту, — 7 лет с даты производства изделия. Учитывая высокое качество, надежность и степень безопасности продукции, фактический срок эксплуатации может значительно превышать официальный. По окончании срока службы изделия обратитесь в Авторизованный сервисный центр Хайер для проведения профилактических работ и получения рекомендаций по дальнейшей эксплуатации изделия.

Установка и подготовка к работе

Перед использованием кондиционера в первый раз:

- Распакуйте кондиционер, удалите пенопласт и липкую ленту, фиксирующие аксессуары.

Не разрешайте детям играть с упаковочными материалами!

- Проверьте наличие всех принадлежностей и документов.
- Убедитесь, чтобы все компоненты внутри упаковочной коробки соответствуют упаковочному листу. При наличии расхождений обратитесь в магазин, где была совершена покупка.
- Ненадлежащая установка кондиционера может привести к поломке кондиционера, поражению электрическим током, пожару, утечке воды.

Внимание!

При выборе места установки внутреннего блока необходимо обеспечить отсутствие воздействия на него прямых солнечных лучей, обогревательных приборов и, особенно, воды.

Монтаж кондиционера должен быть произведен представителями специализированной компании, имеющими соответствующую квалификацию.

При выборе места установки внешнего блока необходимо обеспечить свободную циркуляцию воздуха вокруг внешнего блока. Избегайте мест, где шум от работы кондиционера может причинить беспокойство соседям.

Устанавливайте кондиционер в месте недоступном для детей.

- Напряжение питания соответствует значениям, указанным в табличке технических характеристик изделия.
- Розетка имеет заземление в соответствии с нормами электробезопасности.
- Розетка подходит к вилке кондиционера, в противном случае замените розетку или вилку.
- После установки должен быть обеспечен свободный доступ к питающему кабелю и вилке изделия.
- Питающий кабель не должен быть перекручен, натянут, пережат, или находится под корпусом кондиционера.
- Не используйте удлинители или многогнездовые розетки.
- Внутренний блок кондиционера не должен устанавли-

Установка и подготовка к работе

ваться вне помещений или в помещениях, не удовлетворяющих нормам электробезопасности.

- Электрическая розетка должна находиться на расстоянии не более 1,5 м от внутреннего блока кондиционера.
- **Убедитесь, что воздушный фильтр установлен правильно.**
- **Если кондиционер длительное время не работал, очистите воздушный фильтр. Порядок чистки фильтра приведен в разделе "Уход и техническое обслуживание кондиционера".**
- Не заслоняйте и не закрывайте вентиляционные решетки кондиционера. Не вставляйте пальцы или любые другие предметы в вентиляционные решетки кондиционера. Это может привести к травме, стать причиной повреждений внутреннего вентилятора или других деталей кондиционера.

Изготовитель не несет ответственности за вред, причиненный покупателю, или за повреждения кондиционера, если не соблюдаются вышеуказанные рекомендации

Этот кондиционер разработан для непрофессионального, бытового использования и не должен использоваться не по назначению.

Правильная работа кондиционера может быть обеспечена только при соблюдении следующих условий:

Охлаждение	Внутренний	Максимум: . сух./влаж. 32°C/23°C Минимум: сух./влаж. 21°C/15°C
	Наружный	Максимум: сух./влаж. 43°C/26°C Минимум: сух. 18°C
Обогрев	Внутренний	Максимум: сух. 27°C Минимум: сух. 0°C
	Наружный	Максимум: сух./влаж. 24°C/18°C Минимум: сух./влаж. -7°C/-8°C
	Наружный (инверторный)	Максимум: сух./влаж. 24°C/18°C Минимум: сух. -15°C

Инструкции по технике безопасности

Внимательно изучите данные инструкции по эксплуатации кондиционера и обязательно сохраните эти инструкции для дальнейшего использования!

Кондиционер подключается к однофазной электросети переменного тока при помощи двухполюсной розетки с заземляющим контактом (розетка и вилка в комплект поставки не входит). Провод электропитания должен быть подключен через двухполюсный защитный автомат сети.

Используйте источник питания с отдельной проводкой, предназначенный только для кондиционера.

Прокладка заземления отдельным проводом не допускается.

Кондиционер должен функционировать при следующих условиях электрического напряжения: 220-240V AC/50Hz.

В результате отклонений электрического напряжения возможен выход из строя кондиционера и его деталей. Если место установки кондиционера не имеет стабильного электропитания, то следует установить дополнительно автоматический регулятор напряжения с подходящей мощностью.

Ремонт и обслуживание, требующие соблюдения особых мер безопасности и специальной подготовки, должны выполняться только квалифицированными специалистами.

При вынимании шнура питания из розетки держитесь за штепсельную вилку, а не за сетевой провод.

В случае если сетевой провод или штепсельная вилка

имеют повреждения, выключите кондиционер и обратитесь в сервис-центр для их замены.

Не включайте и не выключайте кондиционер с помощью сетевой вилки.

Используйте предохранители номинальной силы тока.

В случае возникновения странного звука, появления запаха или дыма из кондиционера, отключите питание кондиционера и обратитесь в Сервисный центр.

Не устанавливайте кондиционер в местах с возможной утечкой воспламеняющегося газа, паров легковоспламеняющихся жидкостей и масел.

Не открывайте переднюю панель во время работы кондиционера.

Не подвергайте людей, домашних животных или растения прямому воздействию холодного или горячего воздуха в течение длительного времени.

Не используйте кондиционер в течение длительного времени в закрытом помещении или в месте, где находятся маленькие дети или люди в преклонном возрасте.

Не позволяйте пользоваться кондиционером детям и пожилым людям без присмотра.

Во избежание поломки кондиционера, сначала выключите его и не менее чем через 30 секунд отсоедините сетевую вилку от розетки.

Инструкции по технике безопасности

Не предпринимайте самостоятельных попыток ремонта, перемещения, модификации или переустановки кондиционера.

Ни в коем случае не разрешайте детям вставать или садиться на наружный блок.

Не вставайте сверху на кондиционер и не кладите на него тяжелые предметы.

Не используйте кондиционер в целях хранения продуктов, медикаментов, картин, специального оборудования, разведения или выращивания чего либо.

Не устанавливайте цветы или контейнеры с водой на верхнюю поверхность кондиционера.

Избегайте попадания какой-либо жидкости во внутреннюю часть блока. В противном случае, извлеките электрическую вилку из розетки или отключите главный переключатель кондиционера, а затем свяжитесь с уполномоченным сервисным центром.

Не прикасайтесь к кондиционеру влажными руками.

Не используйте воду, выходящую из кондиционера, в качестве питьевой.

Для обеспечения электрической изоляции кондиционера, во время чистки и уборки кондиционера не распыляйте жидкость на него и не промывайте сильным напором струи. Во время очистки внешних поверхностей конди-

ционера пользуйтесь слегка влажной тканью. Не используйте при очистке абразивные материалы.

Демонтаж, монтаж и модификация кондиционера должны осуществляться квалифицированными специалистами. Любое неквалифицированное вмешательство может привести к повреждению охлаждающих труб, а также к потере свойств кондиционера и причинению вреда здоровью. Ремонт кондиционера должен осуществляться квалифицированными специалистами сервисного центра.

Изготовитель не несет ответственности за вред, причиненный покупателю, или за повреждения кондиционера, если не соблюдаются вышеуказанные рекомендации.

Упаковка и утилизация изделия

Упаковка

Утилизируя упаковку, не забывайте об охране окружающей среды.

Утилизация

Если ваш старый кондиционер больше нельзя использовать, и вы хотите его выбросить, то для того, чтобы не нанести вред окружающей среде, кондиционер нужно правильно утилизировать. Изоляция и система охлаждения могут содержать в себе вредные для озонной оболочки материалы. Обратитесь в местные коммунальные службы для получения дополнительной информации.

При утилизации кондиционера убедитесь, что поблизости нет маленький детей.

Этот символ на изделии или упаковке обозначает, что данное изделие не должно утилизироваться с бытовыми отходами.



Изделие следует отнести в точку сбора или утилизации электрического или электронного оборудования. Убедившись, что изделие будет утилизировано должным образом, вы сможете предотвратить возможное негативное воздействие на окружающую среду и здоровье людей, которое может быть вызвано неправильной утилизацией.

Дополнительную информацию об утилизации данного изделия можно получить, связавшись с офисом компании в вашем городе, коммунальной службой, занимающейся удалением отходов, или магазином, в котором было приобретено изделие.

Основные части кондиционера

Внутренний блок

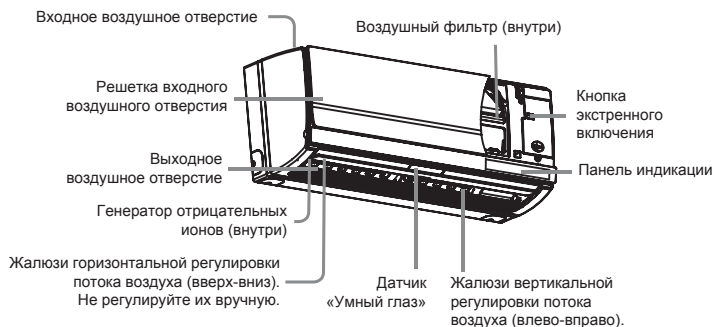

Внешний блок

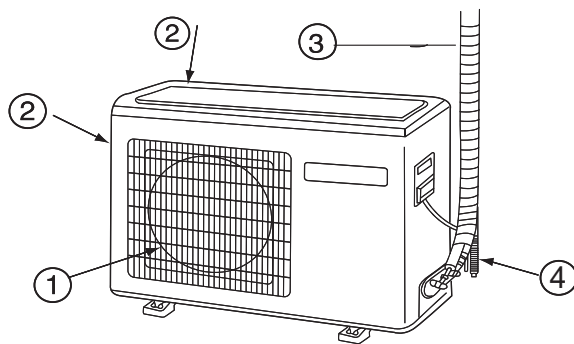

1. Выходное воздушное отверстие
2. Входные воздушные отверстия
3. Соединительные трубопроводы холодильного контура и межблочный кабель
4. Дренажный шланг

Внешний вид и схема электрической цепи кондиционера могут быть изменены без предупреждения, без ухудшения потребительских свойств изделия.

Основные части кондиционера

Информационный дисплей

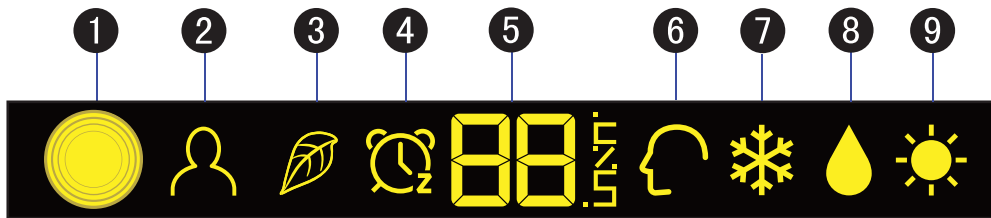

1. Приемник ИК-сигнала

2. Индикатор iFP

3. Индикатор HEALTH

(Если приобретенная модель имеет функцию Health, воспользуйтесь этим индикатором, в противном случае, не используйте его)

4. Индикатор ТАЙМЕРА

5. Индикатор температуры

По умолчанию отображается температура окружающей среды, но при помощи специальной операции можно настроить отображение заданной температуры. При получении сигнала пульта ДУ отображается значение заданной температуры, во время простоя отображается температура окружающей среды. Указанное значение температуры в помещении приведено исключительно для примера. Отображение заданной температуры происходит аналогичным образом.

6. Индикатор режима SMART

7. Индикатор режима COOL

8. Индикатор режима DRY

9. Индикатор режима HEAT

Основные части кондиционера

Внешняя панель пульта дистанционного управления

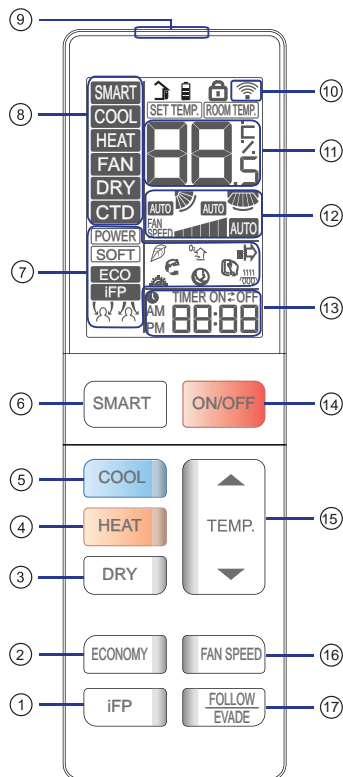

1. Кнопка iFP. Включает отслеживание передвижений людей для управления воздушным потоком и использования функции энергосбережения.
2. Кнопка ECONOMY. Используется для включения экономичного режима ECONOMY.
3. Кнопка DRY. Используется для включения режима осушения DRY.
4. Кнопка HEAT. Используется для включения режима обогрева HEAT. (Блок,оснащенный только функций охлаждения,не снабжен индикаторами и функциями,относящимися к обогреву.)
5. Кнопка COOL. Используется для включения режима охлаждения COOL.
6. Кнопка SMART. Используется для включения режима SMART. (Эта функция у некоторых моделей недоступна.)
7. Индикатор статуса каждой функции.
8. Индикатор режима работы.
9. Передатчик сигнала.
10. Индикатор передачи сигнала пульта ДУ.
11. Индикатор температуры TEMP.
12. Индикатор скорости вентилятора FAN SPEED. Индикатор регулировки потока воздуха вверх-вниз. Индикатор регулировки потока воздуха влево-вправо.
13. Индикатор TIMER. Индикатор TIMER ON. Индикатор TIMER OFF. Индикатор TIMER CLOCK.
14. Кнопка ON/ OFF. Предназначена для включения и выключения кондиционера
15. Кнопка TEMP. Предназначена для увеличения или уменьшения значения заданной температуры.
16. Кнопка FAN SPEED. Используется для выбора скорости вентилятора: LOW, MED, HI, AUTO (низкая, средняя, высокая, автоматическая)
17. Кнопка FOLLOW/EVADE. Определяет положение человеческого тела и регулирует жалюзи таким образом, чтобы воздушный поток следовал за человеком, либо избегал его.

Основные части кондиционера

Внутренняя панель пульта дистанционного управления

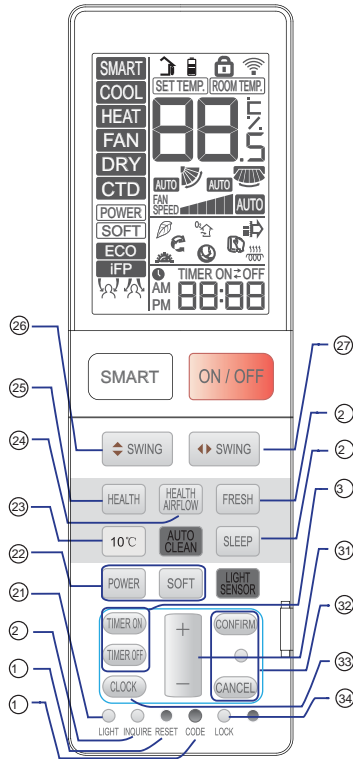

18. Кнопка CODE. Используется для выбора CODE A или B. После нажатия на ЖК-дисплее отобразится A или B. По умолчанию рекомендуется выбирать A.
19. Кнопка RESET. Предназначена для сброса установок пульта дистанционного управления (когда пульт дистанционного управления работает неверно, используйте заостренный предмет, чтобы нажать ее).
20. Кнопка INQUIRE. Запрос значения температуры окружающей среды и рабочей мощности прибора (напр., когда на дисплее отображается «01», значение рабочей мощности равно 100 Вт, «02» - 200 Вт и т.д.).
21. Кнопка LIGHT. Управление подсветкой индикаторной светодиодной панели внутреннего блока, выбор способа отображения заданной температуры вручную:
Нажмите кнопку LIGHT десять раз подряд. Это позволит включить отображение заданной температуры вместо температуры окружающей среды. Функция отображения заданной температуры важна только для модели RS.
22. Кнопка POWER/ SOFT.
23. Специальная функция обогрева для поддержания температуры в 10°C (важна для модели RS)
24. Кнопка HEALTH AIRFLOW
25. Кнопка HEALTH (режима здорового климата)
26. Кнопка SWING UP/DOWN (регулировка потока воздуха вверх-вниз)
27. Кнопка SWING LEFT/RIGHT (регулировка потока воздуха влево-вправо)
28. Кнопка FRESH (воздухообмен)
29. Кнопка SLEEP.
30. Кнопка TIMER ON/OFF.
31. Кнопка HOUR.
32. Кнопка CANCEL/CONFIRM. Используется для подтверждения настроек таймера и часов.
33. Кнопка CLOCK
34. Кнопка LOCK. Используется для блокировки кнопок пульта дистанционного управления. Повторное нажатие снимает блокировку.

Основные части кондиционера

Пульт дистанционного управления

Установка элементов питания

1. Снимите заднюю крышку пульта дистанционного управления, слегка надавив на нее большим пальцем.
2. Вставьте батареи (размер AAA, 1.5 V) в соответствии с указанной полярностью (+),(-)
3. Закройте крышкой батарейный отсек.

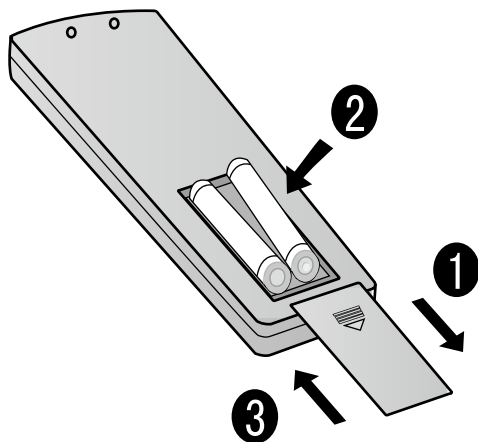

Внимание!

При использовании беспроводного пульта дистанционного управления расстояние до кондиционера не должно превышать 7 метров.

Если в комнате установлены люминесцентные лампы или радиотелефон, то пульт дистанционного управления может работать неправильно. В этом случае следует сократить дистанцию между пультом управления и кондиционером, приблизив его к отверстию приемника.

Замените батареи в пульте дистанционного управления если символы на дисплее пульта горят слишком ярко или наоборот – недостаточно ярко.

Если на дисплее пульта не отображаются изменения настроек, извлеките батарейки из батарейного отсека и через 2 секунды установите их обратно.

Если после установки батареек на дисплее не отображается информация, нажмите кнопку RESET

Извлеките из пульта дистанционного управления батареи, если он не будет использоваться в течение долгого времени.

Установка часов

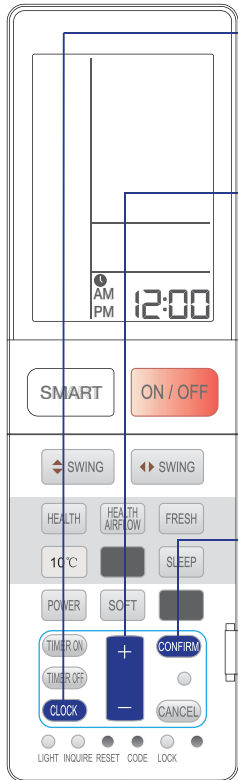

1 Нажмите кнопку CLOCK,



индикатор AM / PM начнет мигать.

2 Нажмите кнопки «+» или «-» для установки текущего значения времени.



Каждое нажатие кнопки увеличивает или уменьшает время на 1 мин.
Если удерживать кнопку «+» или «-», то время будет меняться быстро

3 Подтверждение значения времени.



После установки текущего значения времени, нажмите кнопку CONFIRM,
после чего индикатор AM/PM перестанет мигать и установленное значение
времени будет сохранено.

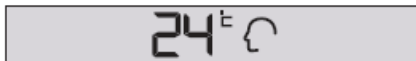
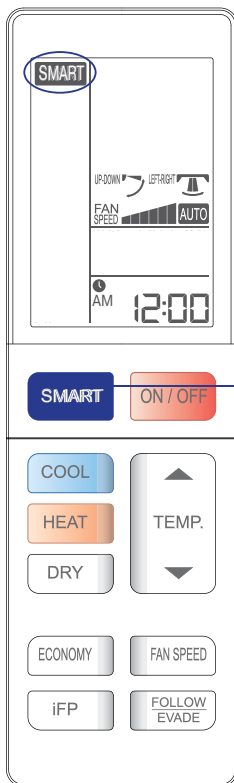

Режимы работы

Функция SMART



(Эта функция отсутствует у некоторых моделей). Нажав одну кнопку, вы можете получить комфортную атмосферу в помещении! Кондиционер воздуха способен оценивать температуру и влажность в помещении, а затем выполнять соответствующие регулировки.

 Запуск режима SMART

Нажмите кнопку ON/OFF, после чего блок начнет работу. Нажмите кнопку SMART. На дисплее пульта ДУ отобразится символ , а на панели индикации – символ . Блок начнет работу в режиме SMART.

Функция SMART FRESH (воздухообмен)
Функция SMART Defrost (размораживание)
Функция SMART FAN SPEED (управление скоростью вентилятора)
Функция SMART FAN HEALTH (распределение в режиме HEALTH)
Функция SMART DRY (осушение)
Функция SMART SOFT (мягкий режим)
Функция SMART (управление температурой)

Отключение режима SMART.



- Чтобы включить функцию SMART, в режиме охлаждения, обогрева или осушения нажмите кнопку SMART.
- При запущенном режиме SMART и включенном кондиционировании воздуха, выбор охлаждения, обогрева или работы только вентилятора выполняется автоматически в зависимости от заданной температуры.
- Чтобы выйти из режима SMART, нажмите кнопку охлаждения, обогрева или осушения. После этого кондиционер перейдет из режима SMART в новый режим.

Режимы COOL, HEAT и DRY

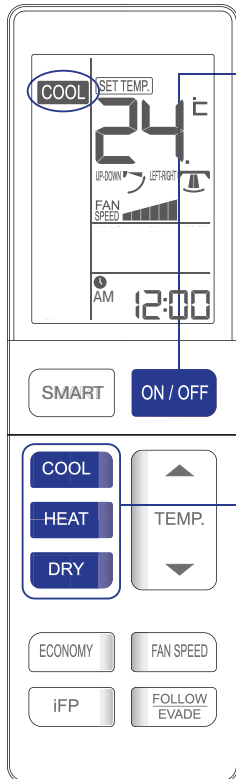

1  Включите кондиционер

2 Выбор режима работы

 Нажмите кнопку COOL. На дисплее пульта ДУ отобразится символ ❄️, а на панели индикации – символ **COOL**. Блок начнет работу в режиме охлаждения (COOL).



 Нажмите кнопку HEAT. На дисплее пульта ДУ отобразится

символ ☀️, а на панели индикации – символ **HEAT**. Блок начнет работу в режиме обогрева (HEAT).



 Нажмите кнопку DRY.

На дисплее пульта ДУ отобразится символ **DRY**, а на панели индикации – символ 💧. Блок начнет работу в режиме осушения (DRY).



Внимание!
1. В режиме DRY если температура в помещении опускается на 2 градуса ниже установленного значения температуры, блок автоматически переключается на низкую (LOW) скорость работы вентилятора, независимо от установленной скорости (FAN) setting.
2. Пульт ДУ может запоминать статус каждого режима работы. При включении блока в следующий раз просто нажмите кнопку ON/OFF, и блок запустится в предыдущем режиме.

Режимы работы

Установка значения температуры

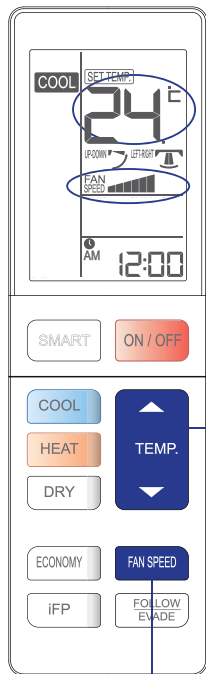

1 Нажмите TEMP.

Нажмите кнопку TEMP.

△ При каждом нажатии кнопки значение температуры увеличивается на $0,5\text{C}^{\circ}$.

▽ При каждом нажатии кнопки значение температуры уменьшается на $0,5\text{C}^{\circ}$.

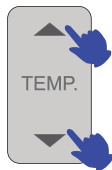

Блок будет стремиться достичь температуру, заданную на пульте управления.

2 Управление скоростью вращения вентилятора (FAN)



Нажмите кнопку FAN SPEED.
При каждом нажатии значение скорости вентилятора меняется следующим образом:

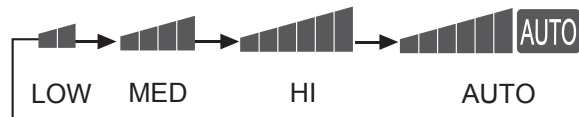

LOW (низкая), MED (средняя), HI (высокая), AUTO (автомат.)

Блок начнет работу при заданной скорости вентилятора.

Регулировка направления воздушного потока (SWING)

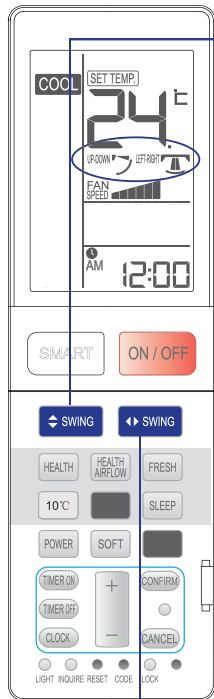

1 Регулировка направления потока воздуха вверх-вниз



При каждом нажатии кнопки , направление потока воздуха при различных режимах работы изменяется следующим образом:

ОХЛАЖДЕНИЕ/ОСУШЕНИЕ



ОБОГРЕВ:



РЕЖИМ SMART:



Исходное положение

2 Регулировка направления потока воздуха влево-вправо



При каждом нажатии кнопки , на пульте ДУ отображаются следующие направления:

Пульт ДУ:



Исходное положение

В условиях высокой влажности на холодных плоскостях корпуса кондиционера на выходе воздушного потока может образовываться конденсат. Это зависит от положения вертикальных и горизонтальных шторок жалюзи. В режимах охлаждения и осушения не удерживайте горизонтальные жалюзи в нижнем положении в течение долгого времени во избежание образования конденсата на корпусе. Так как холодный воздух в режиме охлаждения опускается вниз, для обеспечения лучшей циркуляции воздуха следует отрегулировать воздушный поток таким образом, чтобы он распределялся по горизонтали.

Режимы работы

Режим HEALTH

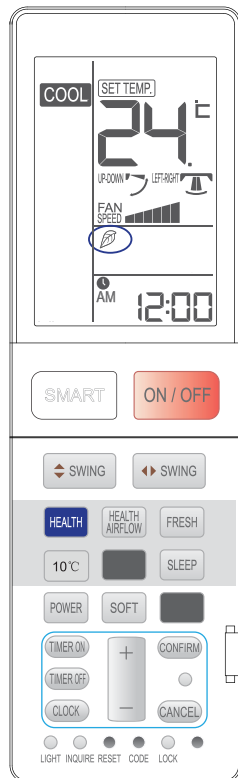

Генератор ионов, расположенный в корпусе кондиционера, вырабатывает большое количество анионов, которые эффективно распределяются по помещению, убивая бактерии, ускоряя оседание пыли и, в конечном итоге, очищая воздух в помещении.

Нажмите кнопку HEALTH.



При каждом нажатии отображается символ .

Кондиционер воздуха начинает работу в режиме ионизации воздуха.

Нажмите кнопку HEALTH два раза, после чего символ  исчезнет, и режим будет выключен.

Во время работы вентилятора внутреннего блока функция здорового климата продолжает свою работу (при любом режиме работы кондиционера).

Если вентилятор внутреннего блока не работает, а индикатор здорового климата горит, генератор ионов не будет вырабатывать анионы.

Режим HEALTH AIRFLOW (автоматическое пере- направление воздушного потока)

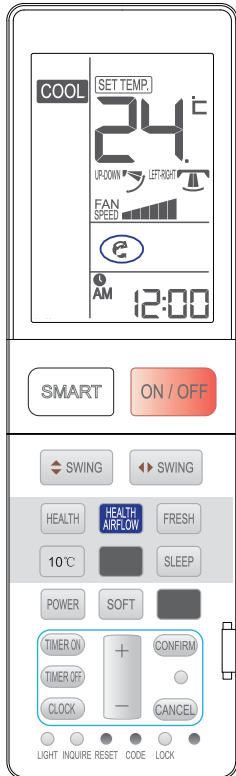

- 1). Нажмите кнопку HEALTH AIRFLOW, после чего на дисплее появится символ . Эта функция позволяет автоматически перенаправить воздушный поток для более равномерной циркуляции воздуха в помещении. В режиме «тепло» - направление воздуха вниз. В режиме «холод» направление воздуха вверх. А так же позволяет избежать направления воздушного потока на человека.

- 2). Нажмите кнопку HEALTH AIRFLOW еще раз, после чего на дисплее появится символ . Не направляйте сильный воздушный поток на себя и других людей.



Выключение функции автоматического перенаправления воздушного потока.

Нажмите кнопку включения HEALTH AIRFLOW один раз, после чего откроются решетки выходных воздушных отверстий кондиционера и блок продолжает работу в этих условиях до выключения режима.

После выключения режима решетка выходного отверстия закроется автоматически.

Примечание! Не регулируйте воздушную заслонку вручную. В противном случае воздушная заслонка будет работать неправильно. В случае неправильной работы выключите кондиционер на минуту и запустите его снова, используя для регулировки пульт ДУ.

Пульт ДУ может запоминать статус каждого режима работы. При включении блока в следующий раз просто нажмите кнопку ON/OFF, и блок запустится в предыдущем режиме.

Примечание:

1. При включении режима «автоматического перенаправления воздушного потока», положение штока фиксируется.
2. В режиме обогрева рекомендуется выбрать режим .

Режимы работы

3. В режиме охлаждения рекомендуется выбрать режим .
4. При эксплуатации кондиционера в течение длительного времени в режиме охлаждения или осушения в условиях большой влажности, возможно образование и выброс капель конденсата из воздухораспределительного окна внутреннего блока.
5. Выберите требуемое направление воздушного потока в зависимости от текущих условий.

Режим POWER/SOFT

Вы можете использовать эту функцию при необходимости быстрого охлаждения.

При каждом нажатии этой кнопки на дисплее отображается символ  и кондиционер начинает работу в режиме повышенной производительности.

В режиме COOL автоматически включается высокая скорость вращения вентилятора.

Нажмите кнопку POWER еще раз, после чего символ  пропадет и кондиционер выйдет из режима работы при повышенной производительности.



Режим SOFT

Вы можете использовать эту функцию, когда требуется тихая работа кондиционера, во время отдыха или чтения.

При каждом нажатии этой кнопки на дисплее отображается символ  и кондиционер начинает работу в режиме SOFT.

В режиме SOFT автоматически включается низкая скорость вращения вентилятора.

Нажмите кнопку SOFT еще раз, после чего символ  пропадет и работа кондиционера продолжится в обычном режиме.

Советы:

При включенном режиме POWER или SOFT распределение температуры в помещении будет происходить неравномерно.

Работа в режиме SOFT в течение длительного времени приведет к несоответствию заданной и реальной температуры.

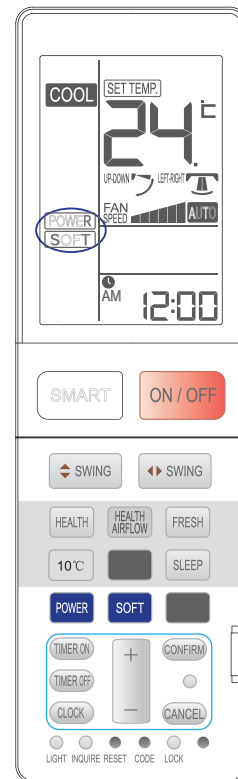

Функция TIMER

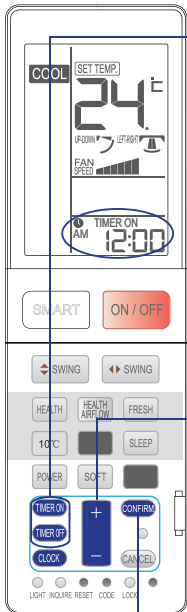

1 Выберите желаемый режим работы.



Выберите желаемое время включения по таймеру TIMER ON.

На пульте ДУ загорится сообщение **TIMER ON**



Выберите желаемое время выключения по таймеру TIMER OFF.

На пульте ДУ загорится сообщение **TIMER OFF**

2 Настройка времени



При каждом нажатии кнопки значение времени увеличивается или уменьшается на 1 мин., а при удержании кнопки изменяется быстро. Значение времени устанавливается в пределах 24 часов.

Подтверждение выбранной настройки



Перед включением функции Timer правильно настройте часы. вы можете установить автоматический запуск или выключение блока в следующие моменты времени: перед пробуждением утром или приходом с улицы, или же после засыпания ночью.

Выбрав правильное время, нажмите кнопку CONFIRM, чтобы подтвердить вашу настройку. На дисплее пульта ДУ сообщения «ON» или «OFF» погаснут.

TIMER ON → OFF /

Нажмите кнопку TIMER ON, чтобы подтвердить выполненную настройку, затем выполните порядок действий, указанный в пункте «Настройка времени выключения по таймеру TIMER OFF»

На пульте ДУ загорится сообщение: **TIMER ON → OFF**

Нажмите кнопку TIMER OFF, чтобы подтвердить выполненную настройку, затем выполните порядок действий, указанный в пункте «Настройка времени включения по таймеру TIMER ON».

На пульте ДУ загорится сообщение: **TIMER ON ← OFF**

Выход из режима TIMER

Нажмите кнопку CANCEL несколько раз, пока символ режима TIMER не исчезнет.

Режимы работы

Режим комфортного сна

Прежде, чем лечь спать, нажмите кнопку SLEEP. Этот режим способствует здоровому сну.

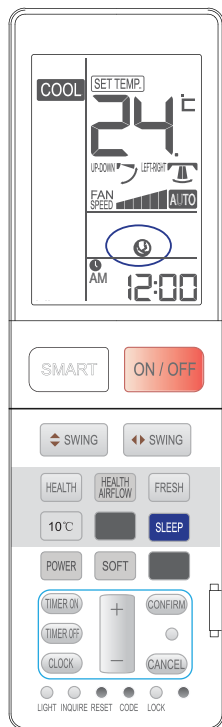

Нажмите кнопку SLEEP.

Режим работы

1. В режиме охлаждения и осушения
Спустя 1 час после включения режима SLEEP, температура поднимается на 1 градус выше заданного значения. Еще через час температура увеличивается еще на 1 градус. Блок продолжит работу в течение 6 часов, а затем остановится. Температура будет выше заданного значения, чтобы климат в помещении был комфортным для сна.

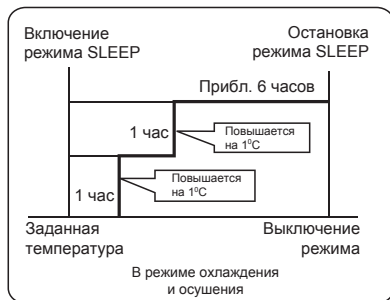

2. В режиме обогрева

Спустя 1 час после включения режима SLEEP, температура понижается на 2 градуса ниже заданного значения. Еще через час температура уменьшится еще на 2 градуса. Еще через 3 часа температура повысится на 1 градус. Блок продолжит работу в течение следующих 3 часов, а затем остановится. Температура будет ниже заданного значения, чтобы климат в помещении был комфортным для сна.

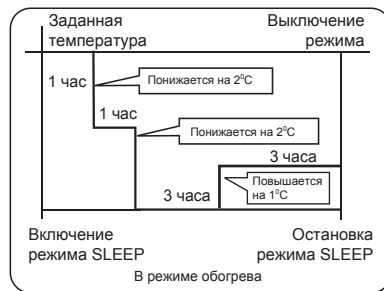

В режиме SMART

Блок работает в режиме комфортного сна, который подстраивается под автоматически выбираемый режим работы. Если функция комфортного сна настроена на 8 часов работы, в это время нельзя менять настройки.

После настройки функции TIMER, функцию комфортного сна включить будет нельзя. Если пользователь устанавливает функцию TIMER после включения функции комфортного сна, последняя будет отменена. Если оба режима установлены одновременно, прибор будет работать в режиме срабатывания таймера. После завершения времени работы любого из режимов блок автоматически выключится, а второй режим будет отменен.

Функция возобновления работы после отключения электропитания

При включении блока в первый раз компрессор запускается только по истечению 3 минут. При возобновлении подачи питания после отказа электросети блок запустится автоматически, а через 3 минуты включится компрессор.



Примечание к возобновлению работы после отказа электросети:

Нажмите кнопку SLEEP 10 раз за пять секунд, после чего прозвучат четыре звуковых сигнала и функция будет включена. Чтобы выключить функцию, снова нажмите кнопку SLEEP 10 раз за пять секунд, после чего прозвучат два звуковых сигнала.

Режим iFP

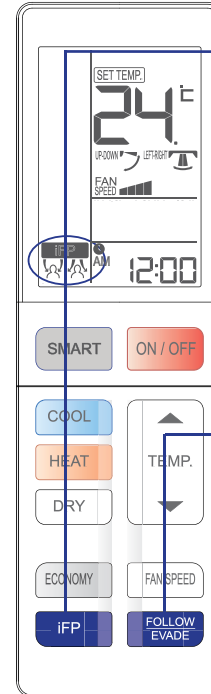
Для повышения эффективности регулировки воздушного потока кондиционер оснащен функцией слежения за перемещениями людей в помещении.



Нажмите кнопку iFP. На дисплее пульта ДУ отобразится символ , а на панели индикации – символ . Блок начнет работу в режиме iFP.



При каждом нажатии кнопки на дисплее отображаются следующие символы:

Пульт ДУ:





Режимы работы

FOLLOW (Следовать) – EVADE (Избегать) – BLANK (Выключено)

FOLLOW Определение местонахождения человека, направление воздушного потока на человека.

EVADE Определение местонахождения человека, регулировка направления воздуха, избегание точки местонахождения человека.

Когда несколько человек находятся в различных точках помещения или один человек перемещается по различным зонам, независимо от того, подается ли воздушный поток в данный момент, его направление будет автоматически регулироваться, и он будет распределяться по нескольким зонам. Регулировка направления потока будет выполняться с задержками, так как направление потока нельзя резко изменить во время процесса определения местонахождения людей.

При нажатии в режимах iFP, FOLLOW и EVADE кнопки  , блок не запустит режим  . При нажатии кнопки  блок остановится.

Датчик присутствия определяет перемещения в инфракрасном спектре. Его показания могут быть неточными при следующих условиях:

- Тело человека неподвижно (во время чтения, просмотра телевизора и т.д.) или закрыто препятствиями, например, ширмой, шкафом или стеклом.
- На человеке надета очень толстая одежда, или он лежит или спит.
- В помещении бегают домашнее животное, ветер раздувает шторы или что-то качается.

Режим ECO

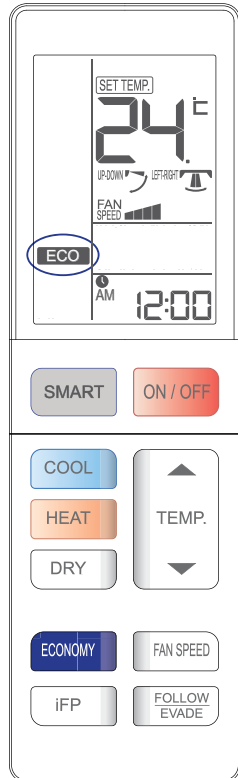

Нажмите кнопку ECONOMY.
На дисплее пульта ДУ
отобразится символ **ECO**.
Блок начнет работу в экономичном режиме ECONOMY.



Нажмите кнопку ECONOMY дважды. Сообщение ECONOMY исчезнет, и режим будет выключен.

- Функция энергосбережения работает только во время режима охлаждения, обогрева или осушения. После установки режима энергосбережения нажмите кнопку sharp, mute, sleep или smart, чтобы выйти из этой функции.
- После установки режима энергосбережения главный блок будет автоматически регулировать заданное значение температуры и управлять включением компрессора., Этот процесс может быть неравномерным при пользовательской настройке.
- Функция энергосбережения более эффективна, когда кондиционер воздуха работает в течение длительного времени (более 2 часов).

Режимы работы

Режим FRESH

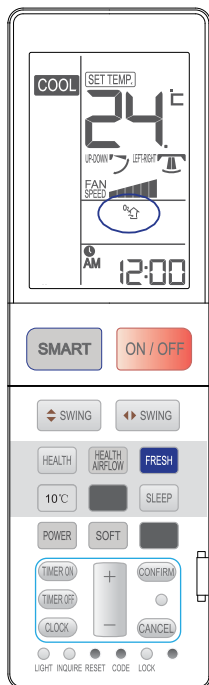

Выброс обедненного воздуха из помещения и засасывание свежего воздуха.

(Эта функция отсутствует у некоторых моделей.)



FRESH

Нажмите кнопку FRESH.

На дисплее пульта ДУ отобразится символ , а на панели индикации – символ . Блок начнет работу в режиме воздухообмена.

FRESH

Нажмите эту кнопку дважды.

Символ  исчезнет, и режим воздухообмена будет выключен.

Примечание: Если при монтаже блока не установлен приточно-вытяжной вентилятор, эта функция будет отсутствовать.

О функции воздухообмена

- После включения функции воздухообмена, наружный воздух подается в помещение через заборный воздуховод, что позволяет поддерживать свежесть воздуха.
- Для включения функции воздухообмена, нажмите кнопку Fresh, после чего на пульте ДУ отобразится активное состояние воздушного потока, низкая скорость и функции воздухообмена. Теперь вы можете установить время начала подачи воздуха, время прекращения подачи и время выключения.
- Функция воздухообмена снабжена функцией запоминания, которую можно отменить, нажав кнопку один раз.
- В режиме «smart» функция воздухообмена запустится автоматически через определенный промежуток времени после запуска прибора. Эта функция будет автоматически выключена после периода непрерывной работы.

Экстренное включение кондиционера

Используйте эту функцию, только если пульт дистанционного управления неисправен или утерян.

Нажмите на кнопку экстренного включения, при этом прозвучит одиночный звуковой сигнал, подтверждающий включение кондиционера.



Система будет автоматически выбирать режимы охлаждения и обогрева в зависимости от текущей температуры внутри помещения.

Температура в помещении	Рабочий режим	Заданная температура	Режим таймера	Воздушный поток
ВЫШЕ 23 °С	ОХЛАЖДЕНИЕ	26 °С	НЕТ	АВТОМАТИЧ.
НИЖЕ 23°С	ОБОГРЕВ	23 °С	НЕТ	АВТОМАТИЧ.

(блок с функцией только охлаждения) Температура в помещении	Рабочий режим	Заданная температура	Режим таймера	Воздушный поток
НИЖЕ 23 °С	ВЕНТИЛЯТОР	26 °С	НЕТ	АВТОМАТИЧ.

В режиме осушения эта функция недоступна.

Тестовый режим

Кнопка тестового режима является также и кнопкой экстренного включения.

Тестовым режимом следует пользоваться только в том случае, если необходимо проверить работоспособность кондиционера при температуре в помещении ниже 16°C.

Нажмите на кнопку тестового режима и удерживайте ее более 5 секунд.

Услышав двойной звуковой сигнал «пик-пик», отпустите кнопку экстренного включения, после чего запустится режим охлаждения с высокой скоростью вентилятора.



Очистка воздушных фильтров

1. Откройте входную воздушную решетку, подняв ее вверх.

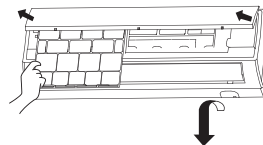

2. Снимите воздушный фильтр. Взяв его за среднюю часть, потяните вверх, чтобы фильтр вышел из фиксатора, а затем потяните вниз.
3. Для очистки фильтра используйте пылесос или промойте фильтр под водой, после чего просушите его в тени.
4. Установите фильтр на место. Проследите, чтобы надпись «FRONT» находилась с лицевой стороны, а фильтр был надежно зажат фиксатором. Неправильная установка правого и левого фильтров может привести к неполадке.
5. Закройте входную воздушную решетку.

Внимание! Рекомендуем производить очистку фильтров каждые две недели.

Установка кондиционера (руководство по монтажу)

Монтаж кондиционера должен осуществляться квалифицированными специалистами от компании дилера Haier или специалистами, имеющими соответствующий именной сертификат. Нарушение правил монтажа может привести к утечке хладагента, конденсата, стать причиной поражения электрическим током или пожара.

Внимание!

Если блок устанавливается в небольшом помещении, необходимо принять меры к тому, чтобы концентрация хладагента в случае его утечки не превысила предельно допустимую норму.

При превышении допустимой нормы в случае утечки может возникнуть кислородная недостаточность.

Монтаж внутреннего блока

Выбор места установки

Внутренний блок должен устанавливаться в таких местах, где обеспечена равномерная циркуляция холодного и теплого воздуха.

Не следует использовать для установки следующие места:

- с высокой концентрацией соли в воздухе (приморская зона);
- с высокой концентрацией сернистых газов;
- с повышенной концентрацией масел (включая механические масла) и пара;
- места, где используются органические растворители;
- места, где установлены машины, генерирующие высокочастотные электромагнитные волны;
- рядом с дверью или окном, где возможен контакт с наружным воздухом с высоким содержанием влаги (легко образуется конденсат);

Расстояние между внутренним блоком и полом должно быть не более 2,7 м.

Не размещайте блок над телевизором, аппаратурой, картинами, пианино, радиоприемником и т.п., чтобы избежать повреждения их конденсатом.

Для соединения внутреннего и наружного блоков необходимо обеспечить возможность вывода через стену здания соединительных труб, дренажной трубы и соединительных проводов.

Установка кондиционера

Монтаж внутреннего блока

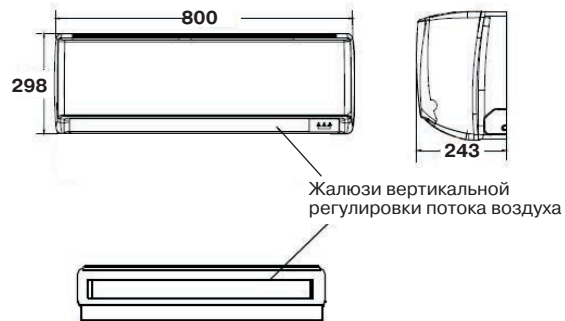

Установка монтажной пластины

Временно прикрепите монтажную пластину на ровной стене, соблюдая ее горизонтальное положение.

Отметьте на стене позиции для высверливания крепежных отверстий.

Просверлите отверстия в стене согласно разметке (диаметром 6 мм) и вставьте в них пластиковые дюбели.

Закрепите монтажную пластину на стене с помощью шурупов.

Временное крепление

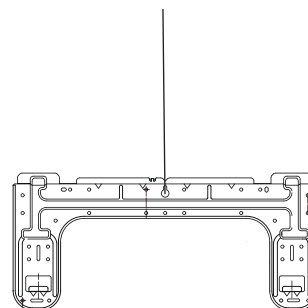

Установка кондиционера

Сверление сквозного отверстия

Для стен, содержащих металлическую арматуру или металлическую панель, необходимо установить встраиваемую в стену монтажную трубу и закрывать сквозное отверстие в стене крышкой для предотвращения возможного нагрева, поражения электрическим током или возникновения пожара. Зазоры в месте прохождения труб необходимо заделывать уплотнительным материалом для предотвращения образования конденсата.

1. Высверлите в стене сквозное отверстие диаметром 60 мм с наклоном вниз наружу.
2. Установите в отверстие монтажную трубу.
3. Закройте сделанное в стене отверстие для трубы крышкой.
4. После прокладки трубы для хладагента, электрического монтажа и монтажа дренажного трубопровода заделайте зазоры вблизи труб шпаклевкой.

Монтажная труба и крышка для отверстия в стене в комплект поставки не входит.

Монтажная труба

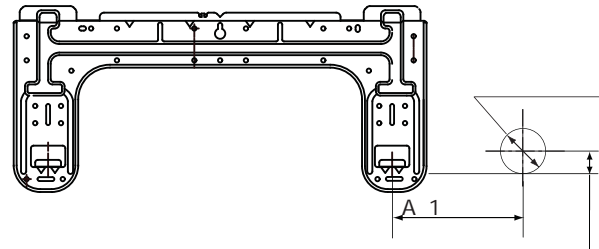
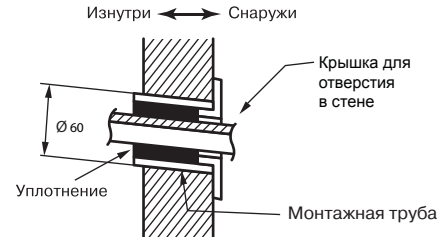

Установка кондиционера

Варианты подвода трубопровода

При подводе справа или справа снизу необходимо удалить заглушки на корпусе настенного блока. Заглушку нужно сохранить на тот случай, если кондиционер в будущем установят в другое место.

Изгибать трубы в нужное направление необходимо очень аккуратно, чтоб избежать заломов трубы. Проложите провода межблочных соединений через отверстие в стене с небольшим запасом для дальнейшего подключения внутреннего блока.

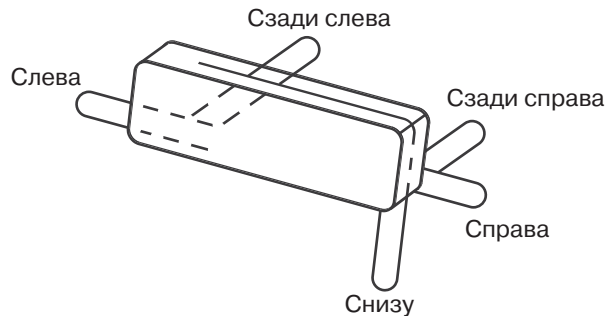

1. Прикрепите дренажный шланг к нижней стороне труб для хладагента клейкой виниловой лентой.
2. Обмотайте трубы для хладагента вместе с дренажным шлангом изоляционной лентой.
3. Пропустите дренажный шланг и трубы для хладагента через отверстие в стене, далее навесьте комнатный блок на крюки монтажной пластины так, чтоб они оказались в специальных выемках корпуса настенного блока.

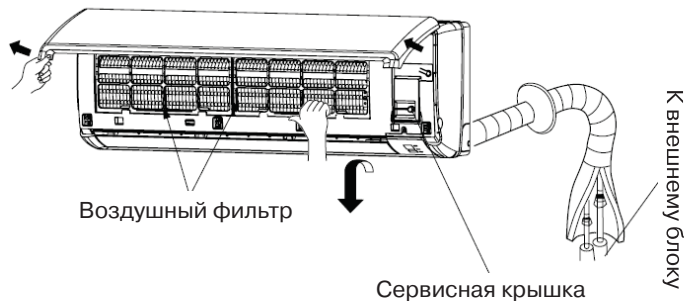

Установка кондиционера

4. Пропустите провода межблочных соединений от наружного блока через отверстие в задней части корпуса внутреннего блока. Выведите их с лицевой стороны, предварительно открутив сервисную крышку .
5. Во время работы следите за тем, чтобы провода межблочных соединений не были пережаты во внутреннем блоке; обеими руками нажмите на нижнюю часть корпуса внутреннего блока таким образом, чтобы она плотно зацепилась за крюки монтажной пластины.

В случае подвода трубопроводов слева от блока пропустите дренажный шланг и трубы для хладагента через отверстие в стене с небольшим запасом, далее подвесьте комнатный блок на крюки монтажной пластины.

Отметьте необходимую длину каждой трубы и дренажного шланга для соединения с выходными трубами внутреннего блока. Соедините трубопровод между блоками.

Разместите межблочный трубопровод под внутренним блоком как показано на рисунке

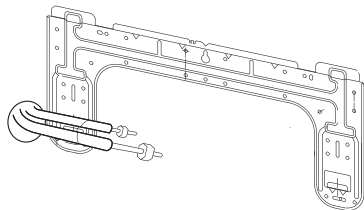
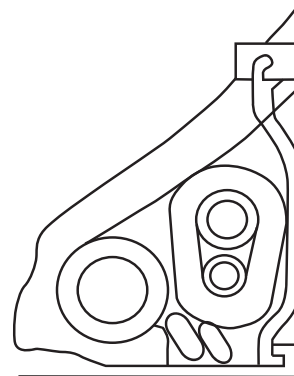

Установка кондиционера

Монтаж наружного блока

Поверхность, на которую устанавливается наружный блок кондиционера, должна быть жесткой, чтобы избежать возникновения повышенного шума и вибрации.

При установке наружного блока на горизонтальной поверхности (например, на крыше), как правило, используют специальную подставку.

При подвешивании наружного блока кондиционера на стену используются специальные кронштейны, их крепление к стене должно быть прочным, устойчивым и надежным, соответствовать техническим требованиям. Подвешивать блок можно на кирпичную или бетонную стену или стену аналогичной прочности. Соединение крепежного кронштейна с кондиционером также должно быть прочным и надежным.

Внешний блок кондиционера должен располагаться строго горизонтально.

Убедитесь, что тепло от конденсатора отводится беспрепятственно.

Если над внешним блоком установлен навес, защищающий его от дождя и солнечных лучей, убедитесь, что он не мешает отводу тепла от конденсатора.

Свободное пространство сзади и справа от наружного блока должно составлять не менее указанных на рисунке. Входящий и выходящий из кондиционера потоки воздуха не должны быть направлены на животных и растения.

Место должно быть удобным для монтажа, сухим, с хорошим доступом воздуха, но без сильного ветра.

Поверхность, на которую устанавливается наружный блок кондиционера, должна быть достаточно прочной, чтобы выдержать его вес.

Шум и воздушный поток от наружного блока не должны мешать соседям владельца кондиционера (не размещайте блок возле соседских окон).

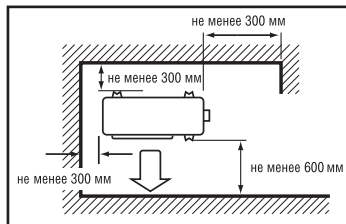
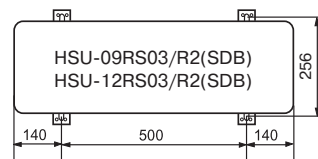
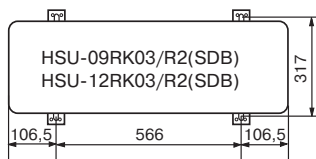

Установка кондиционера

Расположение дренажного шланга

Дренажный трубопровод должен быть установлен с уклоном в наружную сторону. Дренажный трубопровод должен быть по возможности как можно короче.

Размер дренажной трубы должен быть не меньше, чем соединительный размер дренажной трубы внутреннего блока кондиционера.

Если естественный слив невозможен - допускается установка помпы.

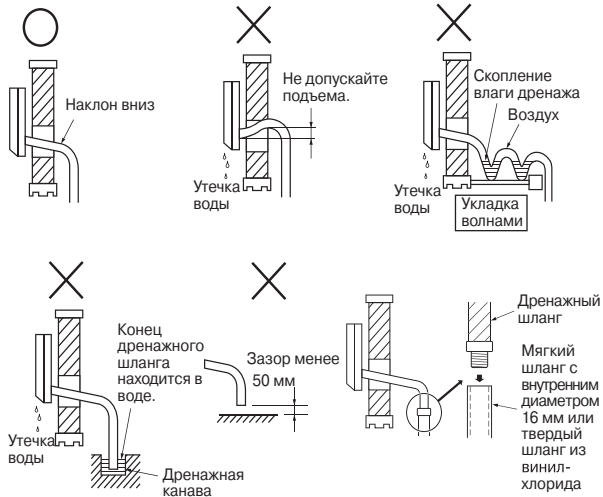

Развальцовка

Основная причина утечки хладагента из фреонового трубопровода кондиционера некачественная развальцовка труб.

1. Измерьте расстояние между внутренним и внешним блоками кондиционера и отрежьте трубы с небольшим запасом.
2. Произведите обрезку трубопровода труборезом строго под прямым углом и удалите заусенцы, расположив трубопровод фаской вниз, во избежание попадания стружки внутрь трубы.

(Отрезайте точно под прямыми углами.) Удалите заусенцы

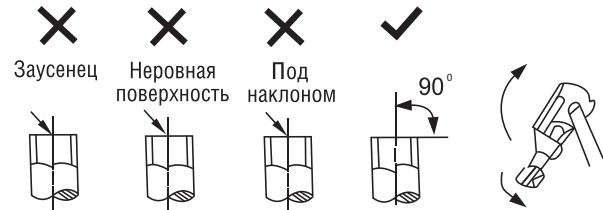

Установка кондиционера

Развальцовка

Отсоедините накидные гайки, прикрепленные к внутреннему и наружному блокам кондиционера. Перед развальцовкой установите их на трубки, с которых уже удалены заусенцы и надета теплоизоляция.

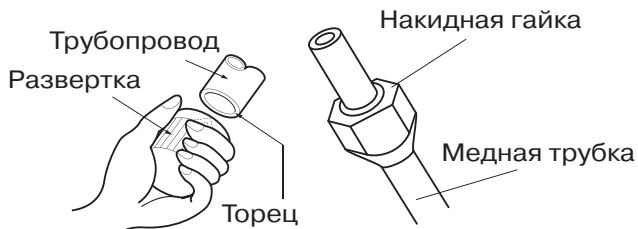

Развальцуйте конус на конце трубы. Убедитесь, что конус выполнен правильно.

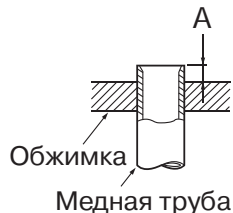

Наружный диаметр мм	Максимум (А мм)	Минимум (А мм)
6,35	1,3	0,7
9,52	1,6	1,0
12,7	1,8	1,0
15,88	2,0	1,0

Правильно	Не допускается				
	Косой срез	Зазубрины от римера	Вмятины от обжимки	Неравномерный конус	Длинный конус

Установка кондиционера

Установите развальцованные трубы соосно со штуцером.

Закрутите накидную гайку вручную, а затем затяните ее двумя гаечными ключами – обычным и динамометрическим.

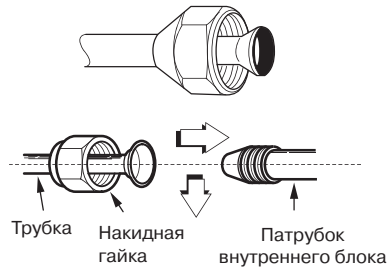

Наружный диаметр, мм	Крутящий момент кгс/м	Крутящий момент Н/см
6,35	144-176	1440-1720
9,52	133-407	3270-3990
12,7	504-616	4950-6030
15,88	556-645	5454-6325

Если при прокладке трубопровода имеются вертикальные участки с перепадами более чем 5 метров, то необходима установка масловозвратных петель на соответствующих вертикальных участках.

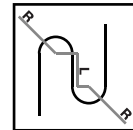
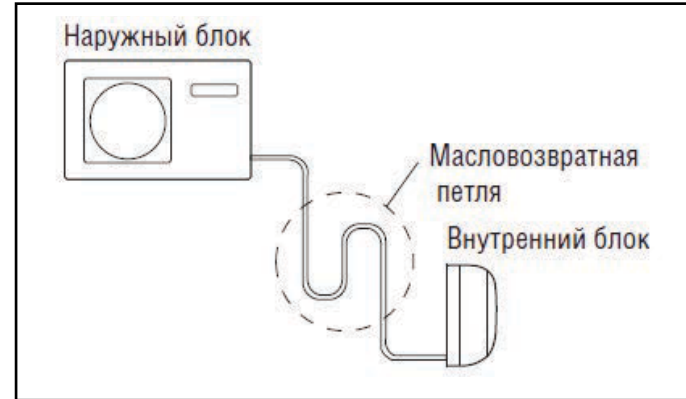

L, мм	R, мм
300	500
300	500

Установка кондиционера

Подключение наружного блока

1. Снимите крышку электрического отсека наружного блока.

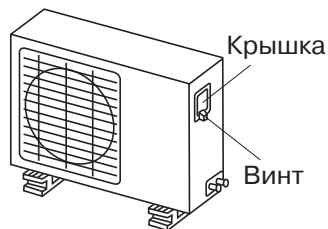

2. Подключите соединительные провода к контактам так, чтобы цифры, указанные на контактах внутреннего и наружного блоков, совпадали.

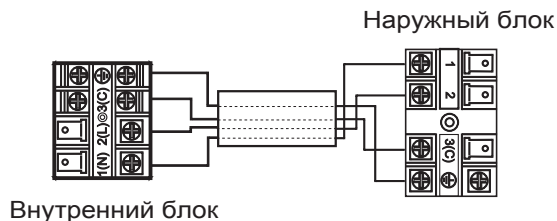

HSU-09RK03/R2(SDB), HSU-12RK03/R2(SDB):

Сетевой кабель $\geq 3G1,5 \text{ мм}^2$

Соединительный кабель $\geq 4G1,5\text{мм}^2$

Для кондиционеров с функцией FRESH

HSU-09RS03/R2(SDB), HSU-12RS03/R2(SDB):

Сетевой кабель $\geq 3G1,5 \text{ мм}^2$

Соединительный кабель $\geq 3G1.5\text{мм}^2+2x0.75\text{мм}^2$

Для кондиционеров без функции FRESH

HSU-09RS03/R2(SDB), HSU-12RS03/R2(SDB):

Сетевой кабель $\geq 3G1,5 \text{ мм}^2$

Соединительный кабель $\geq 4G1,5\text{мм}^2$

Внешний вид и схема электрической цепи кондиционера могут быть изменены без предупреждения, без ухудшения потребительских свойств изделия.

Установка кондиционера

Рекомендации по опрессовке системы

Проведение операции под давлением

Во время опрессовки вентили на линиях газообразного и жидкого хладагента должны быть полностью закрыты. В связи с тем, что азот может проникнуть в циркуляционную систему наружного блока, перед проведением операции под давлением проверьте затяжку запорных вентиляей.

Давление необходимо подавать медленно и со стороны линий газообразного и жидкого хладагента (при наличии сервисного порта).

Длительность третьего этапа опрессовки должна составлять более 24 часов.

На первом этапе давление должно быть в пределах 3 кгс/см² более чем на 3 минуты, на втором этапе - 15 кгс/см² более чем на 3 минуты, на третьем этапе - 28 кгс/см² более чем на 24 часа для проверки на отсутствие микротрещин.

Внимание!

Переход к следующему этапу возможен только при отсутствии падения давления.

Определите наличие утечки хладагента в местах вальцовочных присоединений к блокам и местах паек. при помощи течеискателя. Для этого подайте в фреоновую магистраль через сервисный порт фреон соответствующей марки (R410A) жидкой фракцией, порядка 100 гр., затем подайте сухой азот марки «R» до давления 5 кгс/см².

Если утечка не обнаружена, продолжайте подавать давление до 28 кгс/см², а затем вновь проведите проверку.

Вакуумирование холодильного контура

Наличие в холодильном контуре влаги или воздуха приводит к нежелательным последствиям негативного характера. Поэтому необходимо проверить внутренний блок и фреоновый трубопровод на наличие утечек, и полностью удалить из системы влагу, воздух и другие неконденсирующиеся примеси.

Проверьте каждую трубку холодильного контура (жидкостную и газовую линии), убедитесь, что все трубки подключены правильно.

Продолжительность процесса вакуумирования составляет не менее 15 мин. По окончании процесса, давление, показываемое вакуумметром, должно достичь - 760 мм рт. ст. (-1,0 x10⁵ Па).

После завершения откачки полностью закройте вентиль **Lo** и выключите вакуумный насос. Проконтролируйте показания манометра, стрелка не должна отклоняться от значения достигнутого после остановки вакуумного насоса. Повышение давления свидетельствует о наличии негерметичности в системе. В данном случае необходимо найти и устранить негерметичность в системе и повторить процесс вакуумирования.

Поверните шток запорного вентиля жидкостной трубы (тонкая) на 45° против часовой стрелки и оставить в таком

Установка кондиционера

положении 6–7 сек. Убедитесь, что давление, показываемое манометром, превышает атмосферное давление.

Отключите заправочный шланг от вакуумметра, после чего отключите заправочный шланг от кондиционера.

Полностью откройте штоки запорных вентилей жидкостной и газовой труб и аккуратно закрутите их крышки.

Тестовый запуск кондиционера следует выполнять только в режиме охлаждения, так как при этом происходит правильное распределение масла по системе. Для этого выберите на пульте минимальную программируемую температуру и нажмите кнопку ВКЛ/ВЫКЛ (ON/OFF).

Возможные неполадки

	Неполадка	Возможная причина и метод устранения
Проверка правильности работы	Кондиционер не запускается сразу же после нажатия на кнопку ON/OFF.	После остановки кондиционера последующее включение компрессора возможно только по истечению трехминутной защитной задержки. Если вилку шнура питания отсоединить и снова вставить розетку, защитная цепь будет работать в течение 3 минут, чтобы предотвратить повреждение кондиционера воздуха.
	Слышен шум	<ul style="list-style-type: none"> Во время работы или остановки возможен свистящий или булькающий шум. В первые 2–3 минуты после запуска компрессора этот шум более значительный. (Этот шум исходит от хладагента, находящегося в системе.) Во время работы возможен потрескивающий шум. Этот шум вызван температурным расширением или сжатием частей корпуса. Во время работы возможен повышенный шум от воздушного потока. Воздушный фильтр может быть слишком загрязнен.
	Неприятный запах из кондиционера	Это связано с тем, что кондиционер пропускает через себя воздух, циркулирующий в помещении. Поэтому возможны запахи от мебели, краски и табачного дыма
	Легкий туман (или пар) выдувается из внутреннего блока	В режимах охлаждения и осушения возможен выдув легкого тумана или пара из внутреннего блока. Это происходит из-за внезапного охлаждения внутреннего воздуха.
	В режиме осушения скорость вентилятора нельзя изменить	В режиме осушения, когда температура помещения становится ниже заданного значения +2°C, блок начинает периодически работать на низкой скорости вентилятора, независимо от его установленной
Проверка нескольких условий		<ul style="list-style-type: none"> Подсоединена ли вилка шнура питания к розетке? Нет ли отказа электросети? Не перегорел ли предохранитель?
	Плохое охлаждение	<p>Проверьте:</p> <ul style="list-style-type: none"> Не загрязнен ли воздушный фильтр? (Очистку нужно проводить через каждые 15 дней). Нет ли в помещении слишком большого количества источников тепла или избыточного скопления людей во время режима охлаждения? Нет ли преград перед входом и выходом воздушного потока? Правильно ли установлена температура? Нет ли в помещении открытых окон и дверей? Не попадает ли в помещение в течение всего дня прямой солнечный свет? (Используйте шторы).

Внимание!

Не блокируйте и не закрывайте вентиляционную решетку кондиционера. Не вставляйте пальцы или иные предметы в входные/выходные воздушные отверстия и жалюзи кондиционера. Не позволяйте детям играть с кондиционером. Ни в коем случае не сидите на наружном блоке.

Возможные неполадки

1. В случае повреждения шнура питания его следует заменить у производителя, сотрудника его сервисной службы или при помощи квалифицированного специалиста.
2. В случае поломки предохранителя внутреннего блока, расположенного на печатной плате, замените его предохранителем типа T. 3.15A/ 250V. случае поломки предохранителя наружного блока, замените его предохранителем типа T.25A/250V.
3. Электромонтажные работы должны выполняться в соответствии с действующими государственными стандартами.
4. После завершения установки розетка должна находиться на доступном расстоянии.
5. Разряженные батареи следует утилизировать предусмотренным способом.
6. Изделие не предназначено для использования детьми или младенцами без присмотра.
7. Необходимо присматривать за детьми младшего возраста, чтобы они не играли с прибором.
8. Используйте правильную вилку шнура питания, подходящую к розетке правильного типа.
9. В стационарную проводку должен быть встроен автоматический многополюсный выключатель, расстояние между двумя контактами которого составляет не менее 3 мм.
10. Вилка шнура питания и соединительный кабель должны пройти местную сертификацию.
11. Для защиты блоков сначала нажимайте на кнопку выключения, выждите не менее 30 секунд, затем отключайте их от электросети.

Технические характеристики

			HSU-09RK03/R2(SDB)	HSU-12RK03/R2(SDB)	HSU-09RS03/R2(SDB)	HSU-12RS03/R2(SDB)
Мощность	Охлаждение	Вт	2700	3500	2700	3500
	Обогрев	Вт	3620	5000	3300	4200
Потребляемая мощность	Охлаждение	Вт	500	800	520	830
	Обогрев	Вт	690	1070	630	920
EER		Вт/Вт	5,4	4,38	5,19	4,22
COP		Вт/Вт	5,25	4,67	5,24	4,57
Рабочий ток	Охлаждение	А	2,2	3,5	2,6	3,7
	Обогрев	А	3,1	4,7	3,2	4,2
Гарантированный диапазон рабочих температур воздуха	Охлаждение		+18°C...+43°C		+10°C...+43°C	
	Обогрев		-15°C...+24°C		-15°C...+24°C	
Электропитание	1 Ph, 220-240 V, 50 Hz					
Класс энергопотребления			A	A	A	A
Максимальная длина магистрали	м		15	15	15	15
Максимальный перепад высот	м		10	10	10	10
Диаметр жидкостной трубы	мм (дюймы)		6,35 (1/4)	6,35 (1/4)	6,35 (1/4)	6,35 (1/4)
Диаметр газовой трубы	мм (дюймы)		9,52 (3/8)	9,52 (3/8)	9,52 (3/8)	9,52 (3/8)
Внутренний блок						
Расход воздуха	м ³ /ч		700	700	700	700
Уровень шума внутреннего блока (высокий/средний/низкий)	дБ(А)		36/30/24/22	37/31/25/23	36/30/24/22	37/31/25/23
Диаметр дренажной трубы	мм		12/16	12/16	12/16	12/16
Размеры (Ш x В x Г)	мм		800 x 243 x 298	800 x 243 x 298	800 x 243 x 298	800 x 243 x 298
Размеры в упаковке (Ш x В x Г)	мм		888 x 335 x 390	888 x 335 x 390	888 x 335 x 390	888 x 335 x 390
Вес	кг		12,5	12,5	12,5	12,5
Вес в упаковке	кг		14,5	14,5	14,5	14,5
Наружный блок						
Уровень шума наружного блока	дБ(А)		47	48	47	48
Хладагент	R410A					
Заводская заправка хладагента (до 5 м)	г		1050	1050	1150	1150
Дополнительная заправка хладагента	г/м		20	20	20	20
Размеры (Ш x В x Г)	мм		780 x 270 x 540	780 x 270 x 540	780 x 245 x 640	780 x 245 x 640
Размеры в упаковке (Ш x В x Г)	мм		905 x 375 x 612	905 x 375 x 612	930 x 340 x 714	930 x 340 x 714
Вес	кг		34	34	33,5	33,5
Вес в упаковке	кг		37	37	36	36

Гарантийное и послегарантийное сервисное обслуживание

По всем вопросам сервисного обслуживания или приобретения дополнительных принадлежностей просим обращаться к вашему продавцу, у которого вы приобрели это изделие, или в один из авторизованных сервисных центров Хайер.

Во избежание лишних неудобств мы предлагаем вам до начала использования изделия внимательно ознакомиться с Инструкцией по эксплуатации.

Удовлетворение требований потребителя по окончании гарантийного срока производится в соответствии с действующим законодательством.

Упаковочный лист

Внутренний блок	1 шт.
Пульт дистанционного управления.....	1 шт.
Батарейки ААА для пульта ДУ.....	2 шт.
Наружный блок.....	1 шт.
Набор аксессуаров для монтажа.....	1 компл.
Инструкция по эксплуатации.....	1 шт.
Гарантийный талон внутреннего блока.....	1 шт.
Гарантийный талон наружного блока.....	1 шт.

Филиалы Изготовителя (код филиала Изготовителя указан на Изделии):

A

"Qingdao Haier Air Conditioner General Corp.,Ltd", Китай
No.1 Haier Road, Hi-Tech Zone, 266101, Qingdao
P.R. China

B

"Haier Overseas Electric Co., Ltd.", Китай
Haier Group, Haier Industrial Park, No 1, Haier Road, Hi-tech Zone, 266101, Qingdao
P.R. China

Изготовитель:

HAIER ELECTRICAL APPLIANCES CORP.,LTD
«Хайер Электрикал Аплиансес Корп. Лтд.»

Адрес Изготовителя:

Haier Group,Haier Industrial Park, No 1, Haier
Road, Hi-tech Zone, 266101, Qingdao, P.R. China

Хайер Индастриал Парк, Хайер Род, Хай-тех
Зоне, Циндао, 266101, КНР

Импортер:

ООО Торговая компания «Хайер Рус»

Адрес Импортера:

121099, Москва, Новинский б-р, д. 8, оф. 1601,
БЦ Лотте Плаза