

elco

N6.2400 G-EF3
N6.2900 G-EF3
N7.3600 G-EF3
N7.4500 G-EF3

Технически характеристики

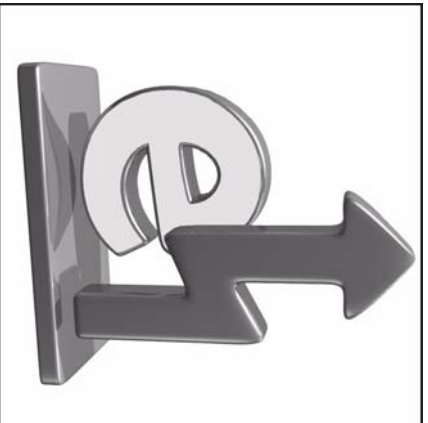
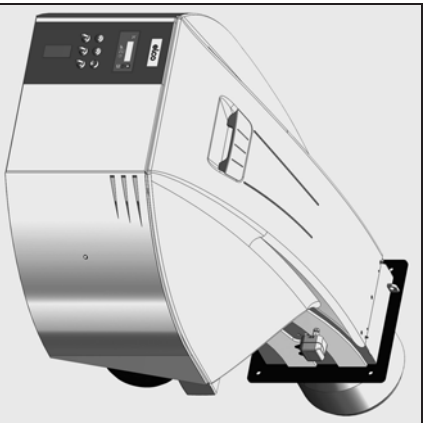

					N6.2400 G-EF3	N6.2900 G-EF3	N7.3600 G-EF3	N7.4500 G-EF3
Μощность горелки мин./макс., кВт	Potencia del quemador mín./máx. kW	Ισχύς του καυστήρα ελάχ./μέγ. kW	Moc palnika min./maks. kW	Brülör gücü min./maks. kW	340-2300	360-2850	500-3900	600-4200
Κοэффициент регулюрования	Relación de regulación	Σχέση ρύθμισης	Stosunek regulacji	Düzenleme oranı	min. 1 : 5			
Топливо Природный газ (G20) Природный газ (G25)	Combustible Gas natural (G20) Gas natural (G25)	Καύσιμο Φυσικό αέριο (G20) Φυσικό αέριο (G25)	Paliwo Gaz ziemny (G20) Gaz ziemny (G25)	Yakıt Doğal gaz (G20) Doğal gaz (G25)	(G20) H _i = 10,365 kWh / m ³ (G25) H _i = 8,83 kWh / m ³			
Номер одобрения CE	Número de homologación CE	Αριθμός έγκρισης EK	Numer zezwolenia CE	CE onay numarası	-	-	-	-
Номер одобрения SSIGE	Número de homologación SSIGE	Αριθμός έγκρισης SSIGE	Numer zezwolenia SSIGE	SSIGE onay numarası				
Класс выброса загрязняющих веществ по стандарту EN 676 при работе на природном газе: NOx < 80 мг/кВтч, в стандартных условиях испытаний	Tipo de emisión según la EN 676 para gases naturales: NOx < 80 mg/kWh, en condiciones de ensayo normalizadas	Κατηγορία εκπομπών ρύπων σύμφωνα με το πρότυπο EN 676 σε φυσικά αέρια: NOx < 80mg/kWh, υπό τυποποιημένες συνθήκες δοκιμών	Klasa emisji zgodnie z EN 676 gaz ziemny: NOx < 80 mg/kWh w znormalizowanych warunkach testowych	Emisyon sınıfı EN 676'ye göre doğal gaz: NOx < 80mg/kWh, standart deneme şartlarında	3			
Блок управления и безопасности	Cajetín de seguridad	Ηλεκτρονικό	Moduł zabezpieczający	Güvenlik kutusu	Etamatic			
Газовая рампа	Rampa de gas	Γραμμή αερίου	Rampa gazowa	Gaz rampası	VGD... - MBC...			
Подсоединение газа	Conexión de gas	Σύνδεση αερίου	Podłączenie do instalacji gazowej	Gaz bağlantısı	Rp1"1/2 - DN100		Rp1"1/2 - DN100	
Давление газа на входе	Presión de entrada del gas	Πίεση εισόδου αερίου	Ciśnienie na wejściu gazu	Gaz giriş basıncı	50 - 300 mbar		50 - 300 mbar	
Настройка подачи воздуха Воздушная заслонка	Ajuste del aire Válvula de aire	Ρύθμιση του αέρα Τάμπερ αέρα	Regulacja przepływu powietrza Przepustnica powietrza	Hava ayarı Hava klapesi	X			
Привод воздушной заслонки Серводвигатель	Control de la válvula de aire servomotor	Έλεγχος τάμπερ αέρα σερβομοτέρ	Sterowanie przepustnicą powietrza servomotor	Hava klapesi kumandası servo motor	STM 30			
Реле давления воздуха (диапазон регулировки)	Manostato de aire (intervalo de ajuste)	Πιεσοστάτης αέρα (περιοχή ρύθμισης)	Czujnik ciśnienia powietrza (zakres regulacji)	Hava basınç şalteri (ayar aralığı)	2.5 ... 50 mbar			
Контроль пламени с блоком управления Etamatic	Vigilancia de llama con cajetín Etamatic	Επιτήρηση φλόγας με ηλεκτρονικό Etamatic	Kontrola płomienia za pomocą modułu Etamatic	Alev gözetimi Etamatic kutusu ile	FFS 06 UV			
Устройство розжига	Encendedor	Αναφλεκτήρας	Aparat zapłonowy	Ateşleyici	EBI 1P			
Электродвигатель	Motor	Μοτέρ	Silnik	Motor	3.0 kW	4.0 kW	7.5 kW	
Напряжение	Tensión	Τάση	Napięcie	Gerilim	400V - 50Hz			
Потребляемая электрическая мощность: (при работе)	Potencia eléctrica absorbida (en funcionamiento)	Απορροφούμενη ηλεκτρική ισχύς (σε λειτουργία)	Pobór mocy elektrycznej (w czasie działania)	Emilen elektrik gücü (çalışıyor)	max. 4250 VA	max. 5300 VA	max. 9700 VA	
Приблизительная масса, кг	Peso aproximado en kg	Βάροςκατά προσέγγιση kg	Masa przybliżona w kg	Kg olarak yaklaşık ağırlık	290		330	
Класс электрозащиты	Índice de protección	Βαθμός ηλεκτρικής προστασίας	Klasa ochrony	Koruma endisi	IP 41			
Уровень шума измерение по стандарту EN15036-1 (LpFA)	Nivel acústico medido según la norma EN15036-1 (LpFA)	Στάθμη θορύβου μέτρηση σύμφωνα με το πρότυπο EN15036-1 (LpFA)	Poziom hałasu mierzony zgodnie z normą EN15036-1 (LpFA)	Ses seviye EN15036-1'e (LpFA) göre ölçülen	< 70	< 71	< 74	< 74
Окружающая температура при хранении мин./макс	Temperatura ambiente almacenamiento mín./máx.	Θερμοκρασία περιβάλλοντος για αποθήκευση ελάχ./μέγ.	Temperatura otoczenia składowanie min./maks.	Ortam/depolama sıcaklığı min./maks	- 5 ... + 60°C			
Окружающая температура при работе: мин./макс.	Temperatura ambiente funcionamiento: mín./máx.	Θερμοκρασία περιβάλλοντος για λειτουργία : ελάχ./μέγ.	Temperatura otoczenia działanie: min./maks.	Ortam sıcaklığı çalışma: min./maks	0 ... + 50°C			

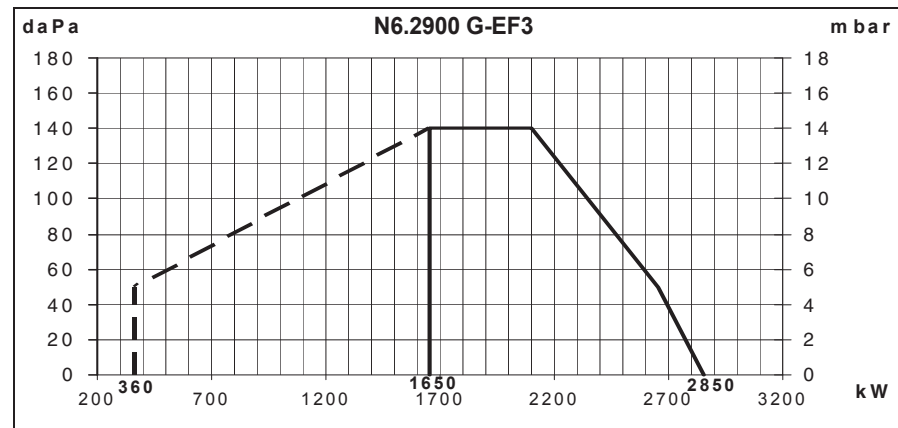
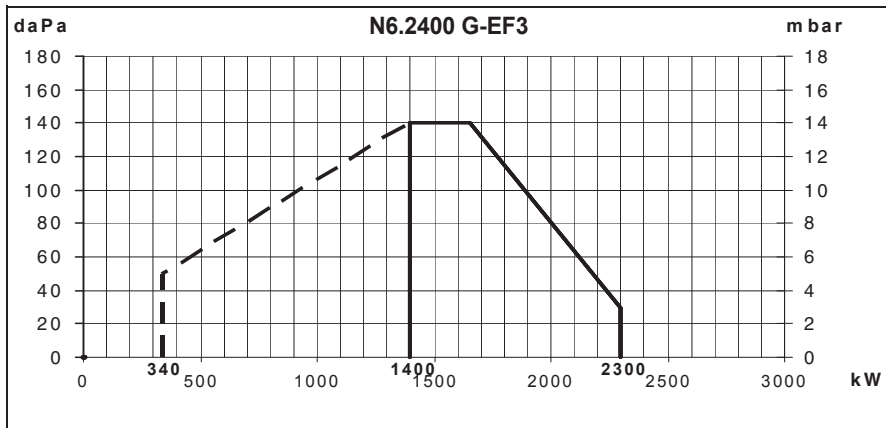

**Кривые мощности
При выборе горелки
необходимо учитывать КПД
котла.**

Кривая мощности показывает изменение мощности горелки в зависимости от давления в топочной камере сгорания. Они соответствуют максимальным значениям, измеренным согласно EN 676 в стандартном канале.

Расчет мощности горелки:

$$Q_F = \frac{Q_N}{\eta} \times 100$$

Q_F = мощность горелки (кВт)
 Q_N = номинальная мощность котла (кВт)
 η = КПД котла, %

Условные обозначения:

N = NEWTRON
6 = Типоразмер
2900 = Обозначение мощности
G = Природный газ
E = Работа с электронным модулированием
F3 = сгорание с низким выходом NOx

**Curvas de potencia
Para seleccionar el quemador es necesario tener en cuenta el coeficiente de rendimiento de la caldera.**

El intervalo de potencia representa la potencia del quemador en función de la presión existente en el hogar. Estas corresponden a los valores máximos medidos según EN 676, en un túnel normalizado. Cálculo de la potencia del quemador:

$$Q_F = \frac{Q_N}{\eta} \times 100$$

Q_F = potencia del quemador (kW)
 Q_N = potencia nominal de la caldera (kW)
 η = rendimiento de la caldera (%)

Legenda:

N = NEWTRON
6 = Medidas
2900 = Referencia de potencia
G = Gas natural
E = Funcionamiento modulante electrónico
F3 = combustión Bajo NOx

**Καμπύλες ισχύος
Παρά την επιλογή του καυστήρα,
πρέπει να λαμβάνεται υπόψη ο
βαθμός απόδοσης του λέβητα.**

Η περιοχή ισχύος αναπαριστά την ισχύ του καυστήρα σε συνάρτηση με την πίεση που επικρατεί στο θάλαμο καύσης. Αντιστοιχούν στις μέγιστες τιμές που μετρήθηκαν σε έναν τυποποιημένο θάλαμο καύσης σύμφωνα με το πρότυπο EN 676.

$$Q_F = \frac{Q_N}{\eta} \times 100$$

Q_F = ισχύς του καυστήρα (kW)
 Q_N = ονομαστική ισχύς του λέβητα (kW)
 η = απόδοση του λέβητα (%)

Λεζάντα:

N = NEWTRON
6 = Μέγεθος
2900 = Κωδικός ισχύος
G = Φυσικά αέρια
E = Ηλεκτρονική ρυθμιζόμενη λειτουργία
F3 = καύση Bas NOx

**Krzywe mocy
Przy wyborze palnika należy
uwzględnić współczynnik
sprawności cieplnej kotła.**

Zakres działania określa moc palnika w stosunku do ciśnienia panującego w palenisku. Zakresy odpowiadają maksymalnym wartościom zmierzonym w znormalizowanym tunelu zgodnie z EN 676.

Obliczenie mocy palnika:

$$Q_F = \frac{Q_N}{\eta} \times 100$$

Q_F = moc palnika (kW)
 Q_N = moc znamionowa kotła (kW)
 η = sprawność cieplna kotła (%)

Legenda:

N = NEWTRON
6 = Wielkość
2900 = Wartości odniesienia mocy
G = Gaz ziemny
E = Elektroniczne działanie modulacyjne
F3 = spalanie przy niskim poziomie NOx

**Güç eğrileri
Brülör seçeneği için kazan
veriminin katsayısı dikkate
alınmalıdır.**

Güç aralığı, ocak tertibatında mevcut basınca göre brülör gücünü gösterir. Standart tünelde EN 676 normuna göre ölçülen maksimum değerlere uymaktadır. Brülör güç hesabı

$$Q_F = \frac{Q_N}{\eta} \times 100$$

Q_F = brülör gücü
 Q_N = kazan nominal gücü (kW)
 η = kazan verimi (%)

Açıklama:

N = NEWTRON
6 = Boyut
2900 = Güç referansı
G = Doğal gaz
E = Kademeli elektronik çalışma
F3 = Düşük NOx yanma



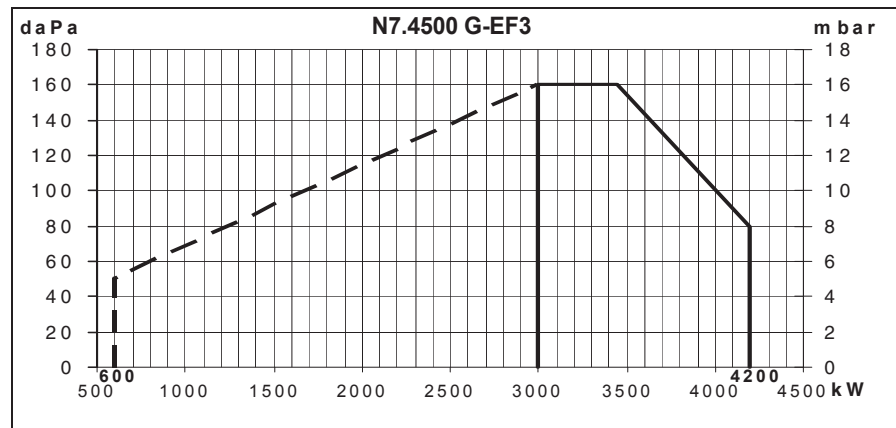
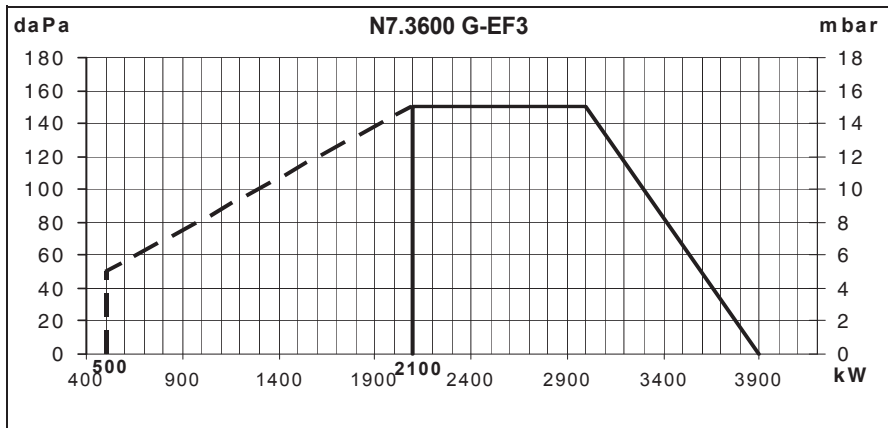

**Кривые мощности
При выборе горелки
необходимо учитывать КПД
котла.**

Кривая мощности показывает изменение мощности горелки в зависимости от давления в топочной камере сгорания. Они соответствуют максимальным значениям, измеренным согласно EN 676 в стандартном канале.

Расчет мощности горелки:

$$Q_F = \frac{Q_N}{\eta} \times 100$$

Q_F = мощность горелки (кВт)
 Q_N = номинальная мощность котла (кВт)
 η = КПД котла, %

Условные обозначения:

N = NEWTRON
7 = Габаритные размеры
4500 = Обозначение мощности
G = Природный газ
E = Работа с электронным модулированием
F3 = сгорание с низким выходом NOx

**Curvas de potencia
Para seleccionar el quemador es necesario tener en cuenta el coeficiente de rendimiento de la caldera.**

El intervalo de potencia representa la potencia del quemador en función de la presión existente en el hogar. Estas corresponden a los valores máximos medidos según EN 676, en un túnel normalizado. Cálculo de la potencia del quemador:

$$Q_F = \frac{Q_N}{\eta} \times 100$$

Q_F = potencia del quemador (kW)
 Q_N = potencia nominal de la caldera (kW)
 η = rendimiento de la caldera (%)

Leyenda:

N = NEWTRON
7 = Medidas
4500 = Referencia de potencia
G = Gas natural
E = Funcionamiento modulante electrónico
F3 = combustión Bajo NOx

**Καμπύλες ισχύος
Για την επιλογή του καυστήρα,
πρέπει να λαμβάνεται υπόψη ο
βαθμός απόδοσης του λέβητα.**

Η περιοχή ισχύος αναπαριστά την ισχύ του καυστήρα σε συνάρτηση με την πίεση που επικρατεί στο θάλαμο καύσης. Αντιστοιχούν στις μέγιστες τιμές που μετρήθηκαν σε έναν τυποποιημένο θάλαμο καύσης σύμφωνα με το πρότυπο EN 676.

Υπολογισμός της ισχύος του καυστήρα:

$$Q_F = \frac{Q_N}{\eta} \times 100$$

Q_F = ισχύς του καυστήρα (kW)
 Q_N = ονομαστική ισχύς του λέβητα (kW)
 η = απόδοση του λέβητα (%)

Λεζάντα:

N = NEWTRON
7 = Μέγεθος
4500 = Κωδικός ισχύος
G = Φυσικό αέριο
E = Ηλεκτρονική ρυθμιζόμενη λειτουργία
F3 = καύση Low NOx

**Krzywe mocy
Przy wyborze palnika należy
uwzględnić współczynnik
sprawności cieplnej kotła.**

Zakres działania określa moc palnika w stosunku do ciśnienia panującego w palenisku. Zakresy odpowiadają maksymalnym wartościom zmierzonym w znormalizowanym tunelu zgodnie z EN 676.

Obliczenie mocy palnika:

$$Q_F = \frac{Q_N}{\eta} \times 100$$

Q_F = moc palnika (kW)
 Q_N = moc znamionowa kotła (kW)
 η = sprawność cieplna kotła (%)

Legenda:

N = NEWTRON
7 = Wielkość
4500 = Wartości odniesienia mocy
G = Gaz ziemny
E = Elektroniczne działanie modulacyjne
F3 = spalanie przy Low NOx

**Güç eğrileri
Brülör seçeneği için kazan
veriminin katsayısı dikkate
alınmalıdır.**

Güç aralığı, ocak tertibatında mevcut basınca göre brülör gücünü gösterir. Standart tünelde EN 676 normuna göre ölçülen maksimum değerlere uymaktadır. Brülör güç hesabı

$$Q_F = \frac{Q_N}{\eta} \times 100$$

Q_F = brülör gücü
 Q_N = kazan nominal gücü (kW)
 η = kazan verimi (%)

Açıklama:

N = NEWTRON
7 = Boyut
4500 = Güç referansı
G = Doğal gaz
E = Kademeli elektronik çalışma
F3 = Düşük NOx yanma

Габаритный чертёж (горелка)
 Plano de medidas (quemador)
 Σχέδιο ατταγιόσεων Χώρου (καυστήρας)
 Plan powierzeni zabudowy (palnik)
 Ölçü planı (brülör)

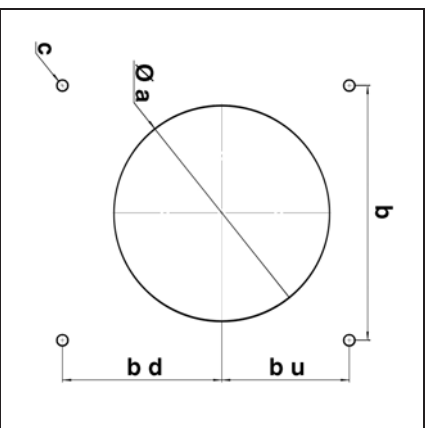
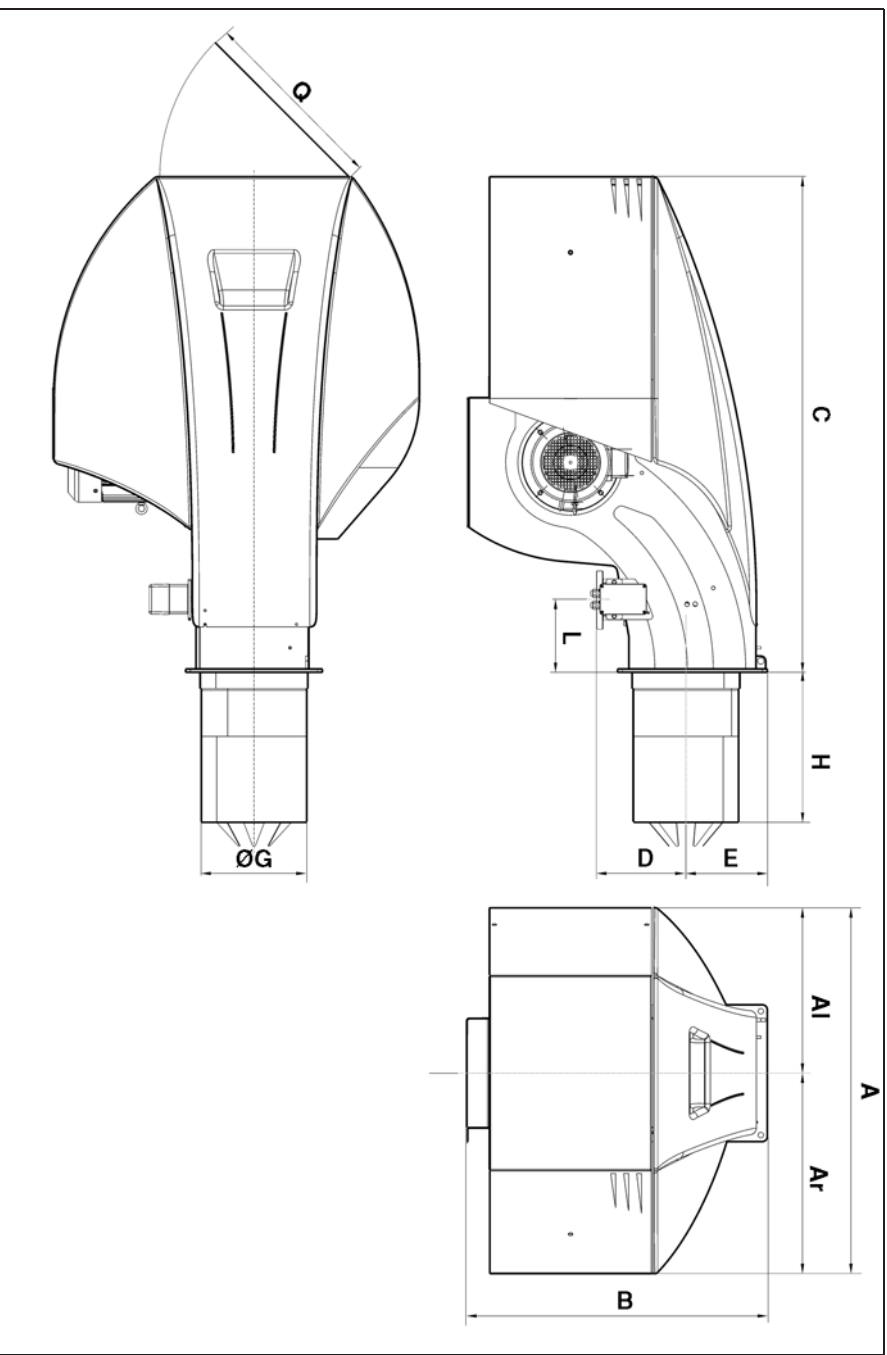

	A	AI	Ar	B	C	D	E	ØG	H			L	Q
									KN	KM	KL		
N6G-EF3	990	479	510	837	1361	245	225	264	400	520	640	215	600
N7G-EF3	1128	511	618	961	1529	276	255	326	420	550	680	225	

	Øa	b	bu	bd	c
N6G-EF3	295	340	170	170	M16
N7G-EF3	360	400	200	200	M18

Γαβιτίνης чертеж (Газовая рампа)
 Plano de medidas (rampa de gas)
 Σχέδιο αττάιτήσεων Χώρου (Υραμμή αερίου)
 Plan powierzeni zabudowy (rampa gazowa)
 Ölçü planı (gaz ramplası)

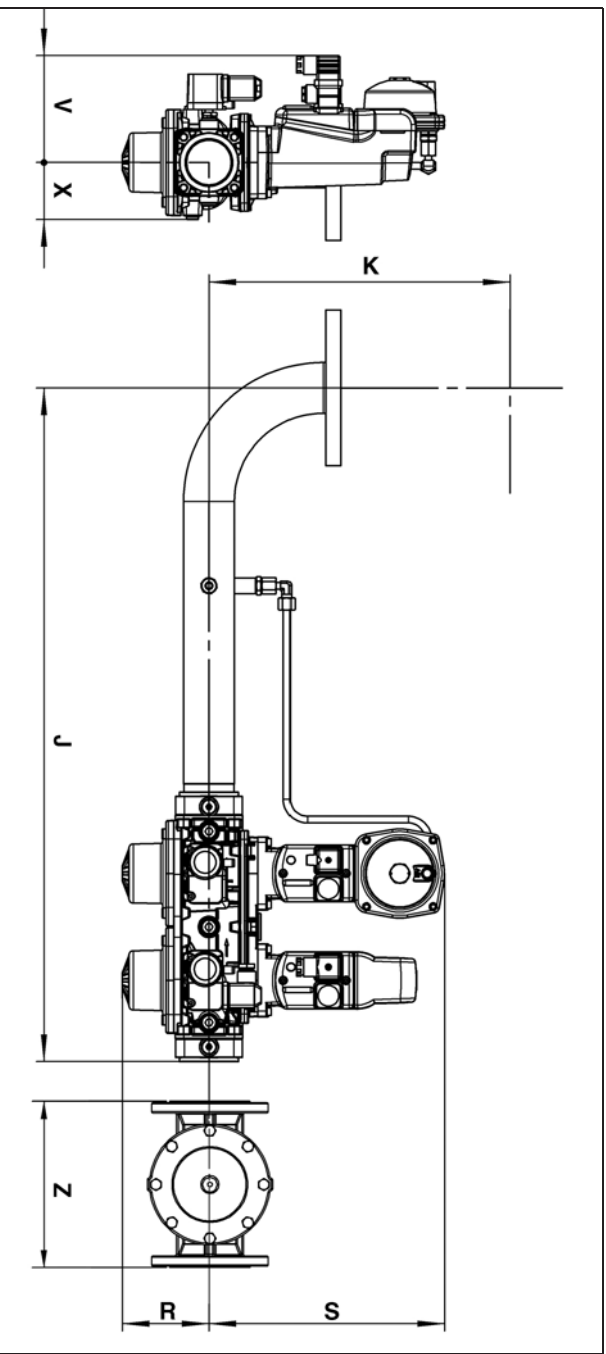

	J	K		R	S	V	X	Z
		N6	N7					
s1 ¹ / ₂ - DN65	866	311	342	95	279	127	65	245
s2 ¹ / ₂ - DN80	866	330	361	103	279	127	65	285
s65 - DN80	792	349	380	139	303	127	108	285
s80 - DN80	812	369	400	145	313	133	110	285
s100 - DN100	852	369	400	156	331	144	126	340
s125 - DN125	902	369	400	175	397	158	140	400

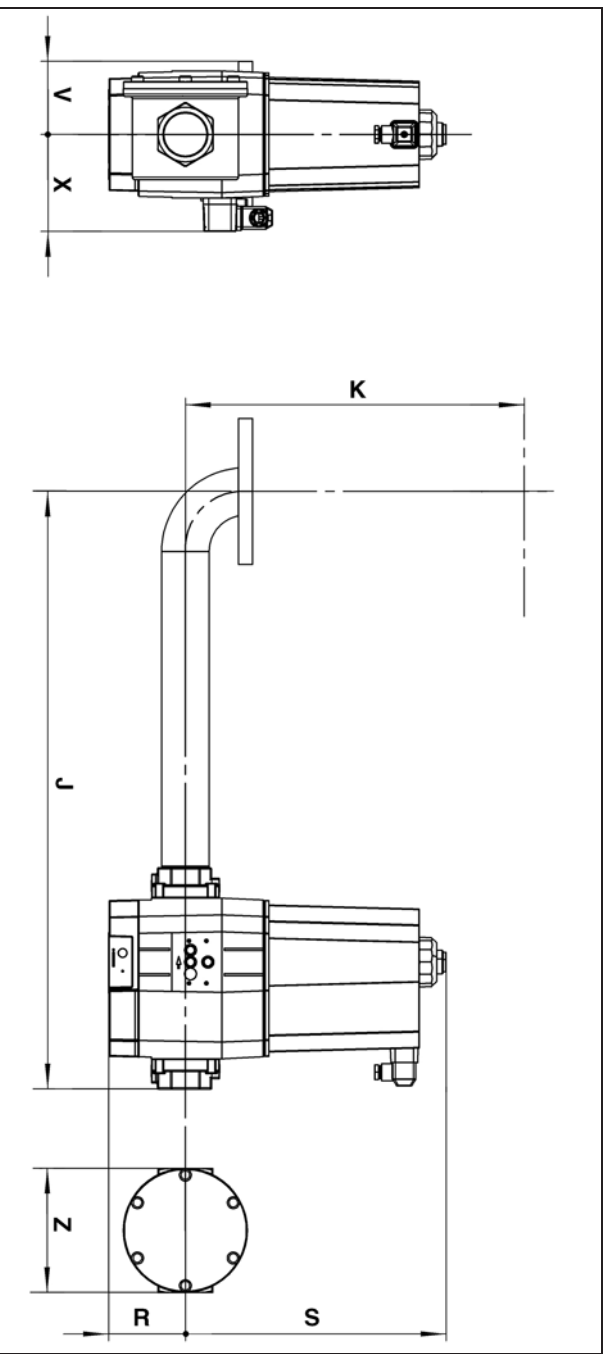

	J	K		R	S	V	X	Z
		N6	N7					
d1 ¹ / ₄ - Rp1 ¹ / ₄	625	311	342	61	173	171	86	-
d1 ¹ / ₂ - Rp1 ¹ / ₂	683	311	342	80	186	184	99	-
d2 ¹ / ₂ - Rp2 ¹ / ₂	757	330	361	98	328	208	122	-
d65 - DN80	792	349	380	183	246	192	107	245
d80 - DN80	812	369	400	207	292	199	114	285
d100 - DN100	852	369	400	244	329	208	123	340
d125 - DN125	902	369	400	250	415	223	138	400

Потери давления P_b (рампа + головка горелки)
 Pérdidas de carga P_b (rampa de gas + cabezal de combustión)
 Ατώλειες φορτίου P_b (Γραμμή αερίου + κεφαλή καύσης)
 Straty ciśnienia P_b (Rampra gazowa + głowica spalania)
 Υük kaybı P_b (Gaz rampası + yanma kafası)

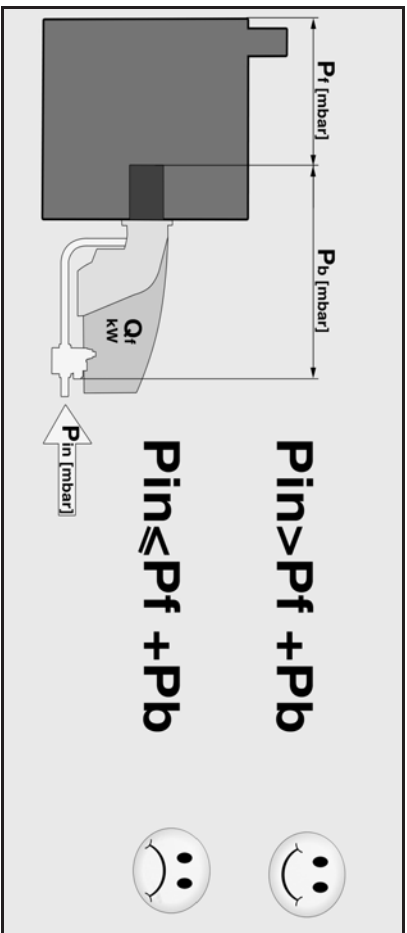

N6.2400 G-EF3

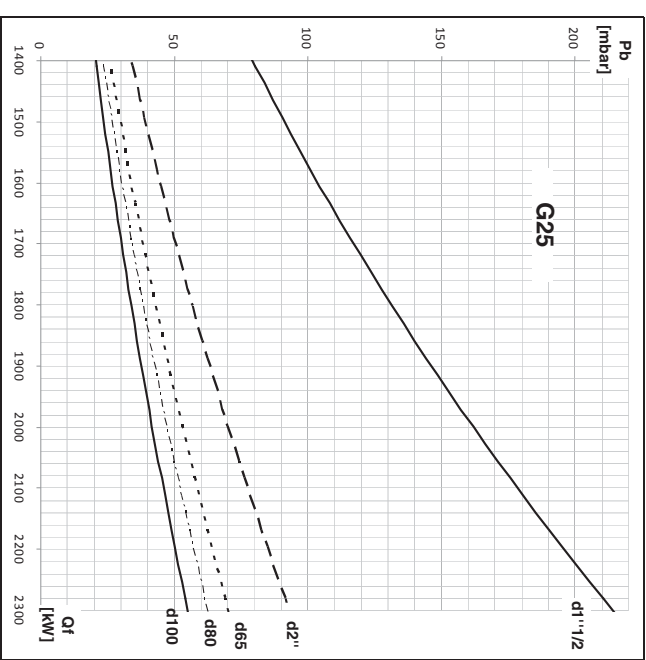
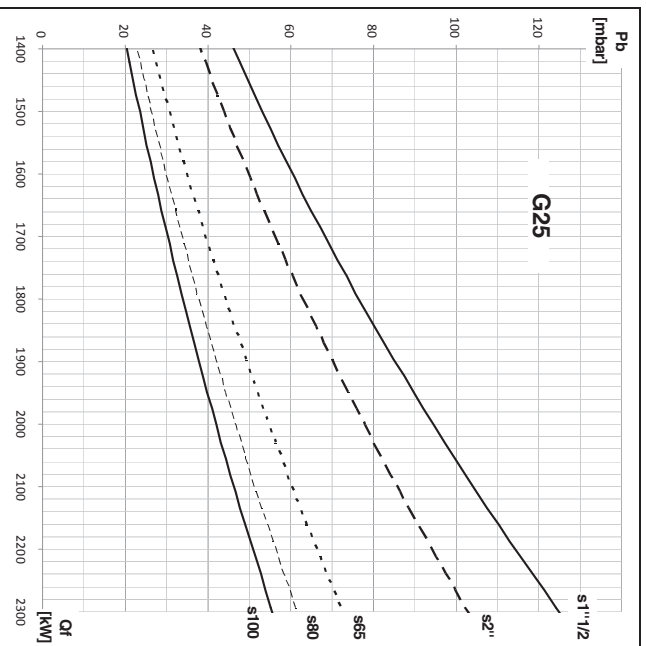
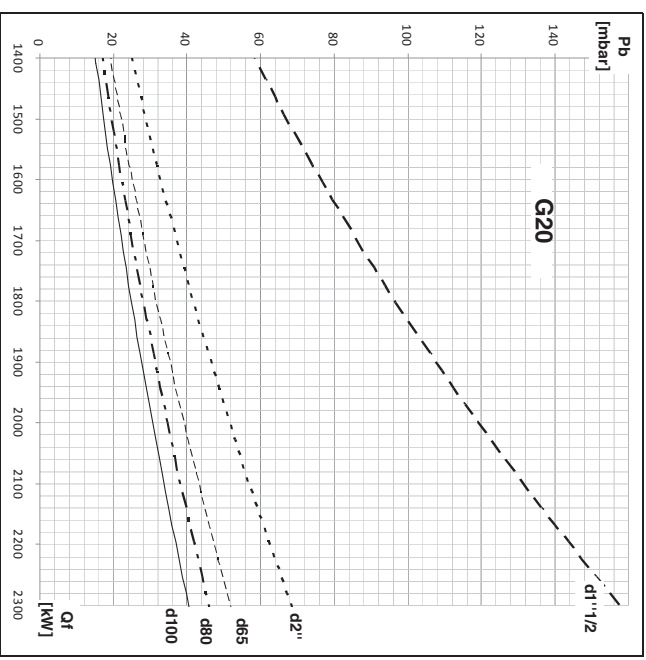
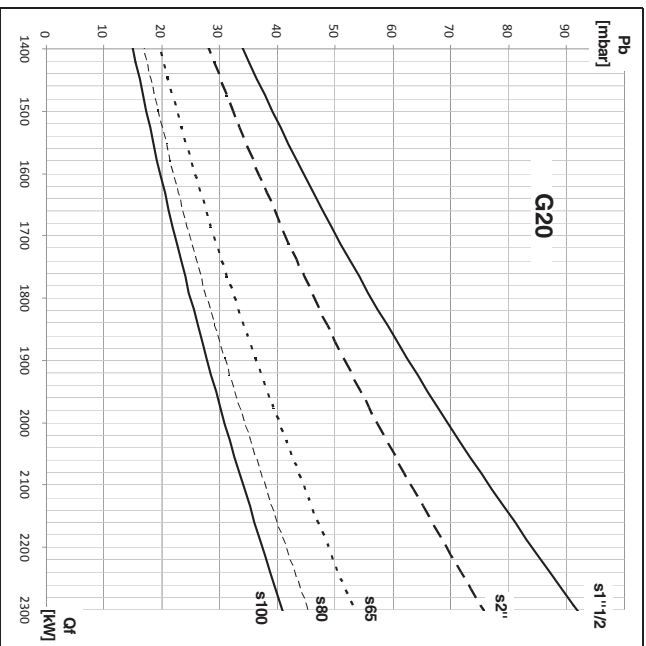

Потери давления P_b (рампа + головка горелки)
 Pérdidas de carga P_b (rampa de gas + cabezal de combustión)
 Ατώλειες φορτίου P_b (Γραμμή αερίου + κεφαλή καύσης)
 Straty ciśnienia P_b (Rampa gazowa + głowica spalania)
 Υük kaybı P_b (Gaz rampası + yanma kafası)

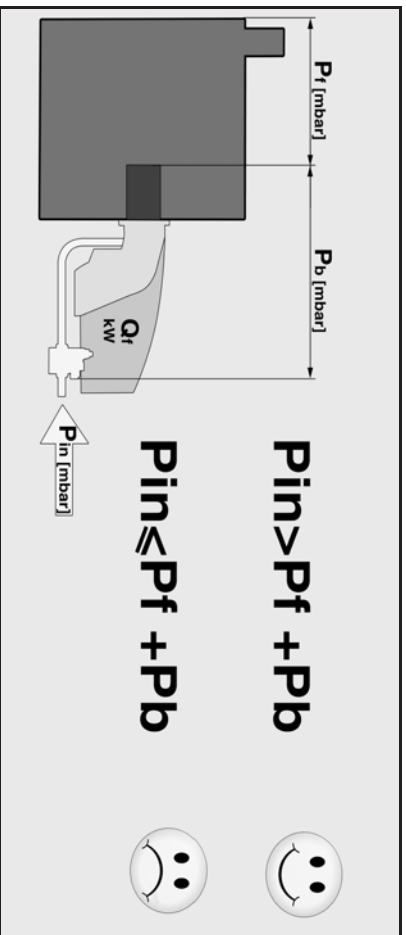

NG.2900 G-EF3

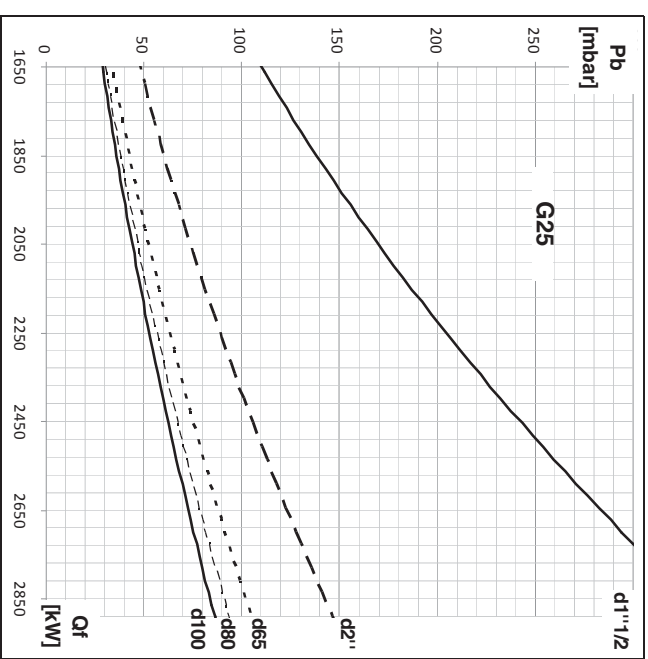
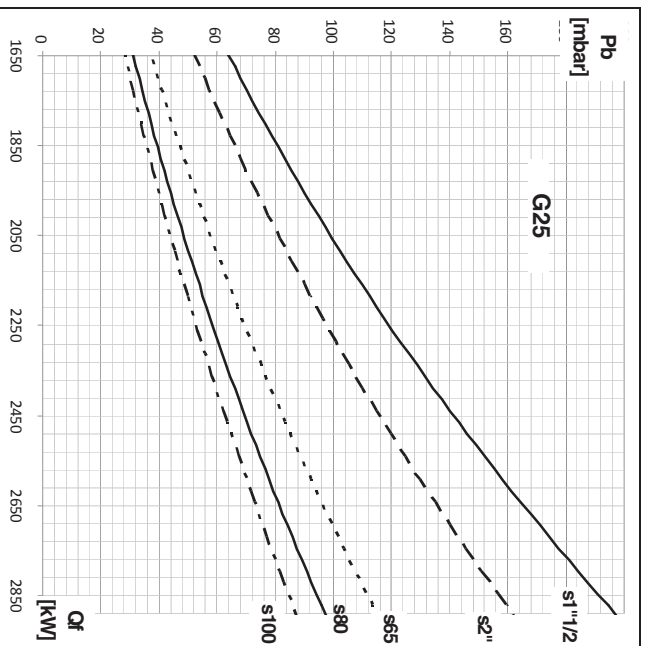
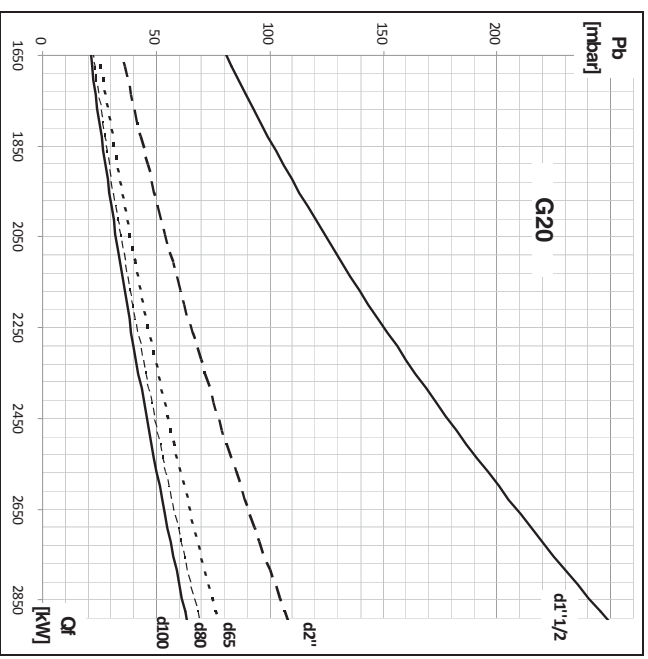
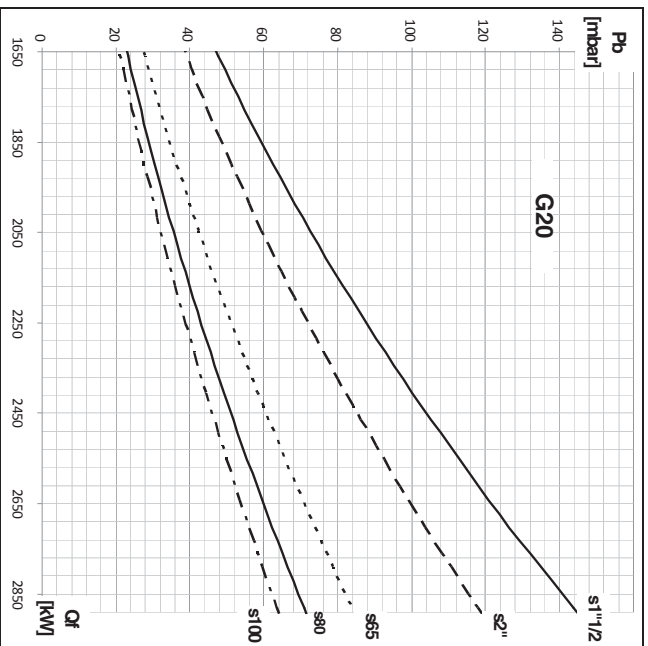

Потери давления P_b (рампа + головка горелки)
 Pérdidas de carga P_b (rampa de gas + cabezal de combustión)
 Ατώλειες φορτίου P_b (Γραμμή αερίου + κεφαλή καύσης)
 Straty ciśnienia P_b (Rampa gazowa + głowica spalania)
 Υük kaybı P_b (Gaz rampası + yanma kafası)

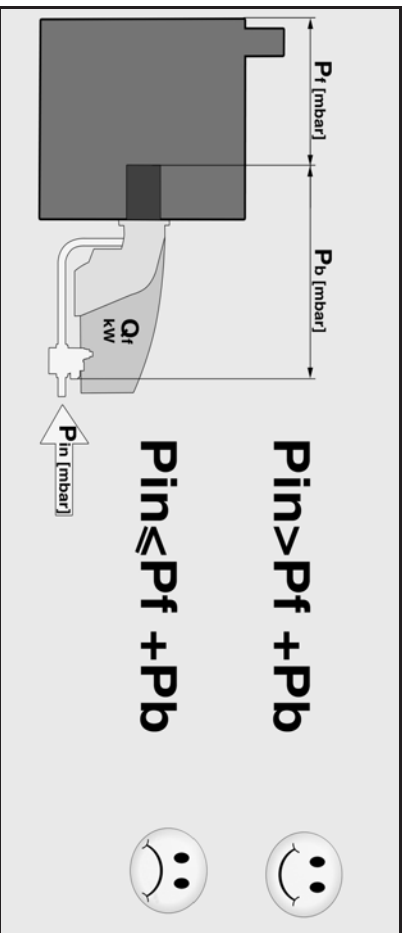

N7.3600 G-EF3

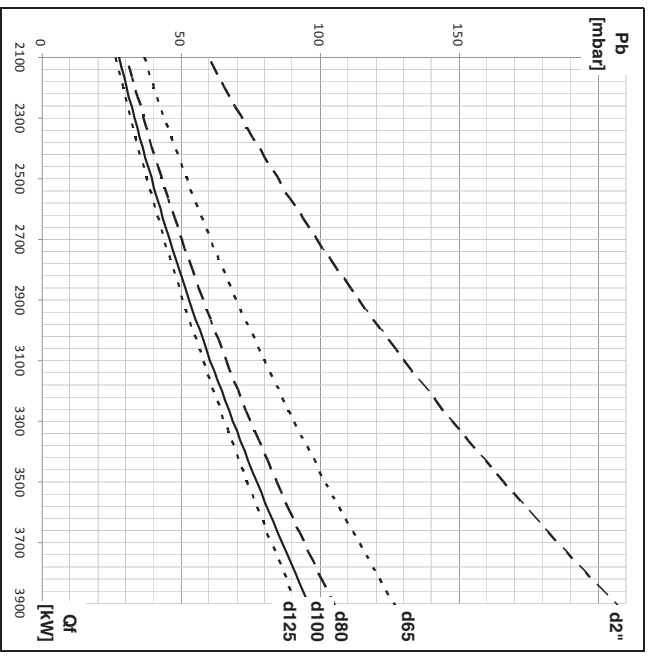
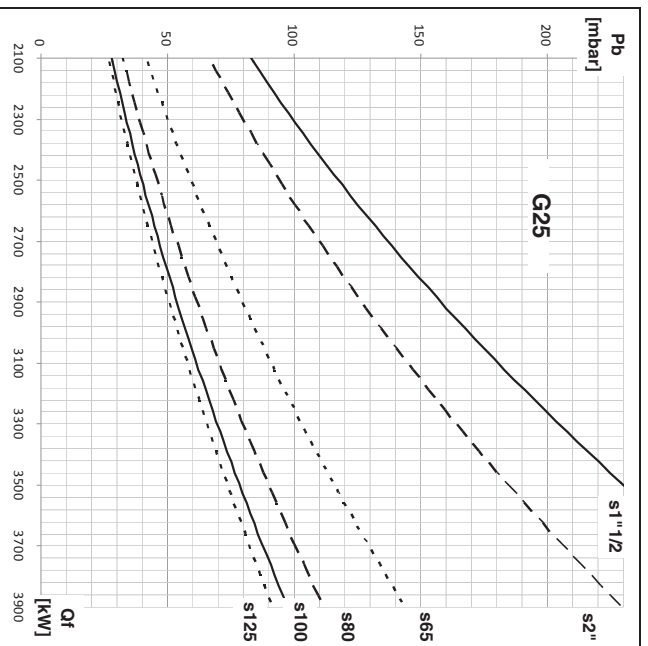
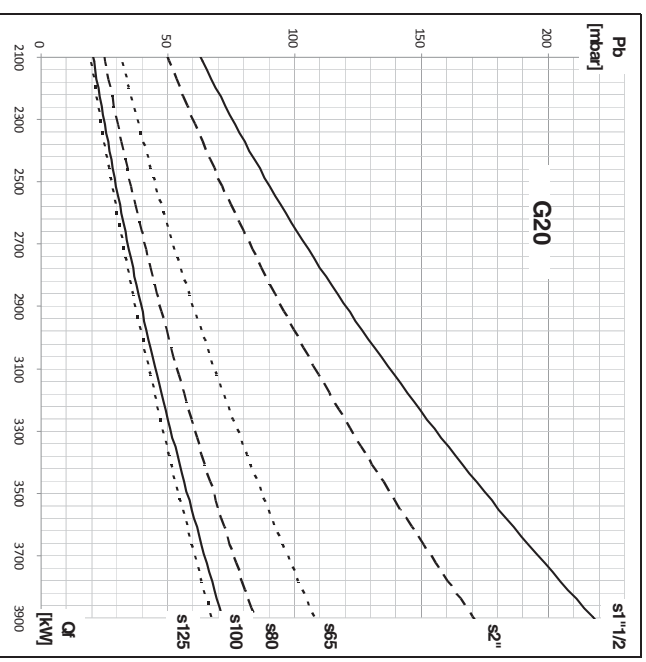
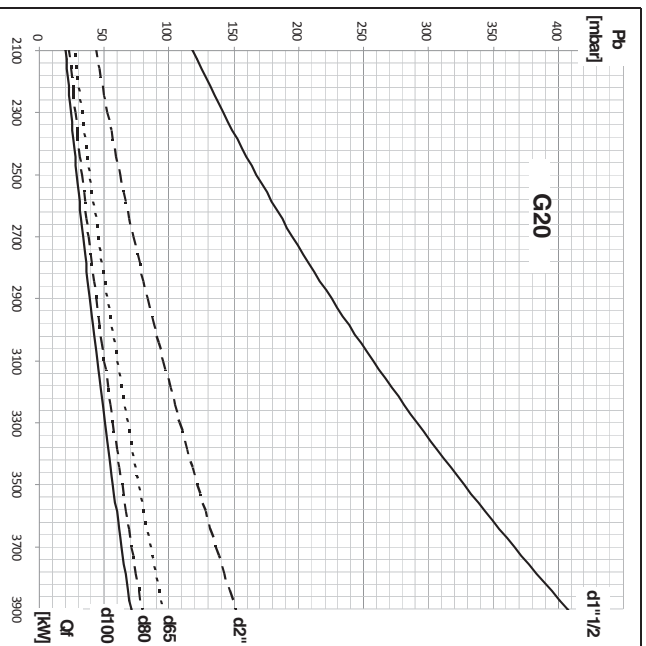

Потери давления P_b (рампа + головка горелки)
 Pèrdidas de carga P_b (rampa de gas + cabezal de combustion)
 Ατώλειες φορτίου P_b (Γραμμή αερίου + κεφαλή καύσης)
 Straty ciśnienia P_b (Ramra gazowa + głowica spalania)
 Υük kaybı P_b (Gaz rampası + yanma kafası)

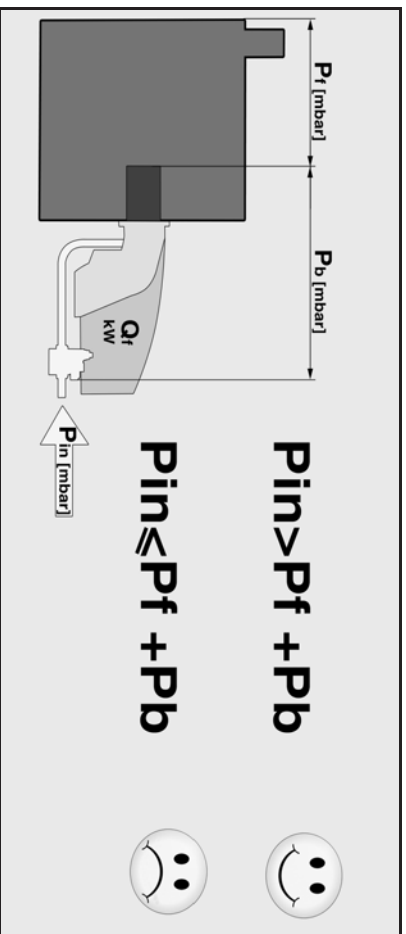



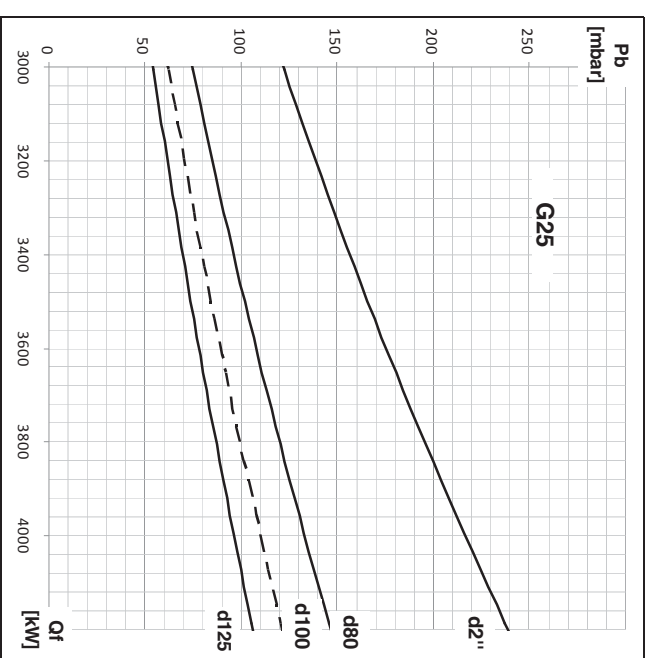
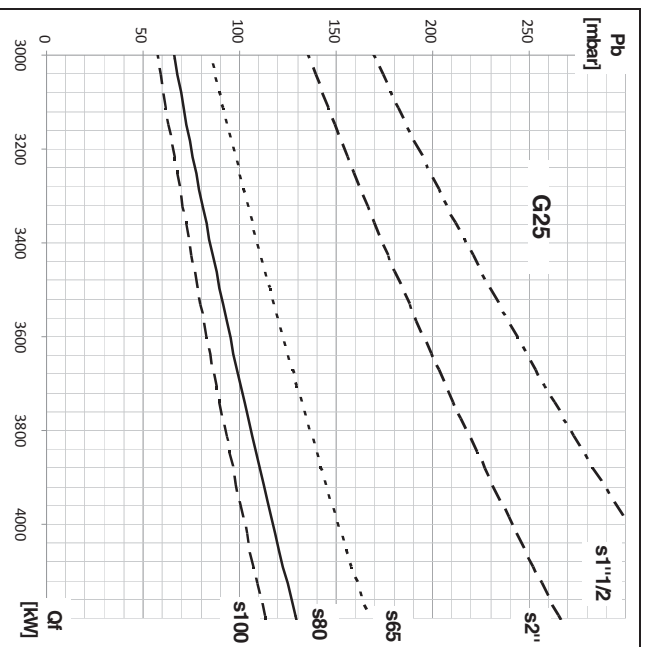
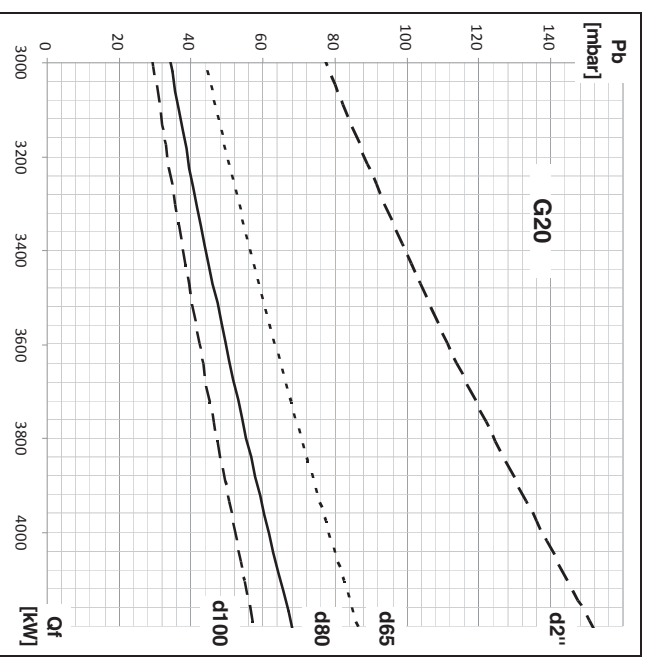
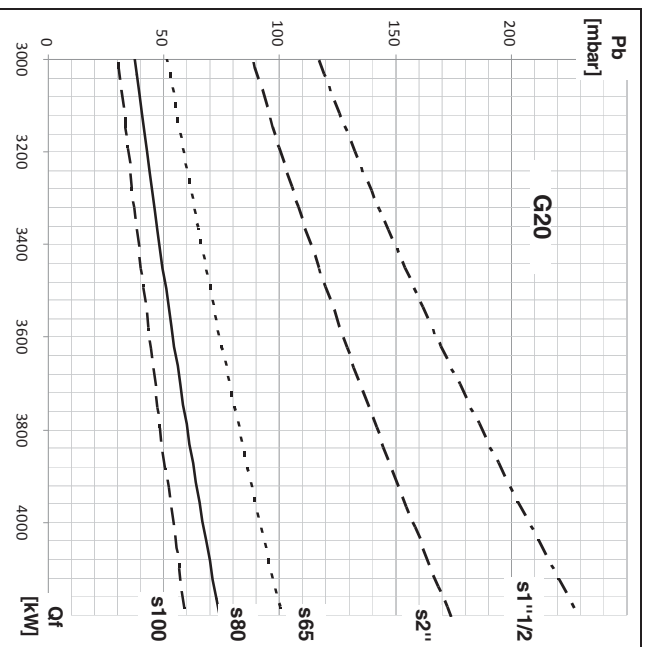



N7.4500 G-EF3





www.elco.net

Hotline

	ELCO Austria GmbH Aredstr. 16-18 2544 Leobersdorf	0810-400010
	ELCO Belgium nv/sa Z.1 Researchpark 60 1731 Zellik	02-4631902
	ELCOTHERM AG Sarganserstrasse 100 7324 Vilters	0848 808 808
	ELCO GmbH Dreieichstr. 10 64546 Wölfelden-Walldorf	0180-3526180
	ELCO Italia S.p.A. Via Roma 64 31023 Resana (TV)	800-087887
	ELCO Burners B.V. Amsterdamselaatweg 27 1411 AW Naarden	035-6957350
	ООО «Ariston Thermo RUS LLC» Bolshaya Novodmitrovskaya St.bld. 14/1 office 626 127015 Moscow -Russia	+7 495 783 0440

Продуктено в ЕС. Fabricado en la UE. Котрокудѣтат отив ЕЕ. Wyprodukowano w UE. Арде дрейлннстлр.
Неротропной поувмент. Documento no contractual. То традыв дывгггггг дсв, отторзѣл
оупбасот. Niniejszy dokument nie ma charakteru umowy. Bagdajlyci olmagan dokoman.