

Инструкция по эксплуатации и монтажу

Электрическая заслонка
Тип DMK
Условный проход
DN 40 - 125

Provozní a montážní návod

Motorová klapka
Typ DMK
Jmenovité světlosti
DN 40 - 125

Instrukcja użytkowania i montażu

Klapa napędzana silnikiem
Typ DMK
Nominalne średnice
DN 40 - 125

İşletme ve montaj kılavuzu

Motor kapağı
Tip DMK
Nominal çaplar
DN 40 - 125

Положение, в котором производится монтаж: любое. Учитывать технические данные сервопривода!

Poloha vestavění libovolná. Dbát technických dat servopohonu!

Położenie montażu dowolne. Przestrzegać danych technicznych napędu nastawnika!

Herhangi bir montaj konumu. Ayar tahrik sisteminin teknik verilerine dikkat edilmelidir!

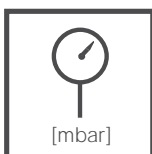
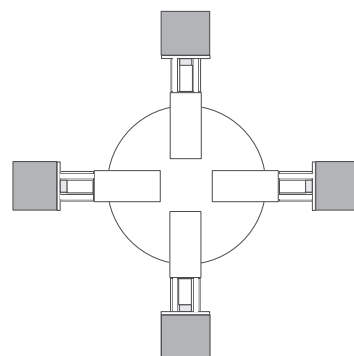

Макс. рабочее давление
Max. provozní tlak
max. ciśnienie robocze
Azm. işletme basıncı
 $p_{max.} = 500 \text{ mbar (50 kPa)}$

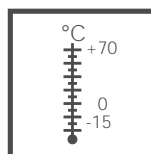

Температура окружающей среды
Templota okolí
Temperatura otoczenia
Çevre sıcaklığı
-15 °C... +70 °C

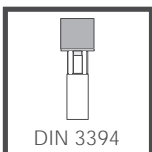

DMK 5040 - 5125
согласно / podle normy/
zgodnie z normą / göre
DIN 3394 T2

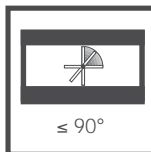

См. Сервопривод!
Viz servopohon!
Patrz napęd nastawnika!
Bkz. ayar tahrik sistemi!

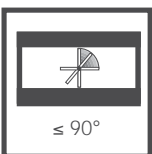

Макс. угол поворота
max. nastavovací úhel
max. kąt ustawienia
azm. ayar açısı
90°

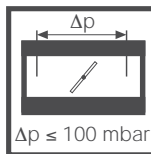

Макс. разность давлений
max. diferenčni tlak
max. różnica ciśnień
azm. basınç farkı
100 mbar



Учитывать технические данные сервопривода!
Dbát technických dat servopohonu!
Przestrzegać danych technicznych napędu nastawnika!
Ayar tahrik sisteminin teknik verilerine dikkat edilmelidir!

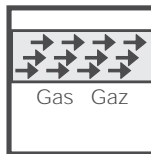

Семейство 1 + 2 + 3
Řada 1 + 2 + 3
Rodzina 1 + 2 + 3
Familia 1 + 2 + 3

Монтажные размеры/ Montážní rozměry/ Wymiary montażowe / Montaj ölçüleri [mm]

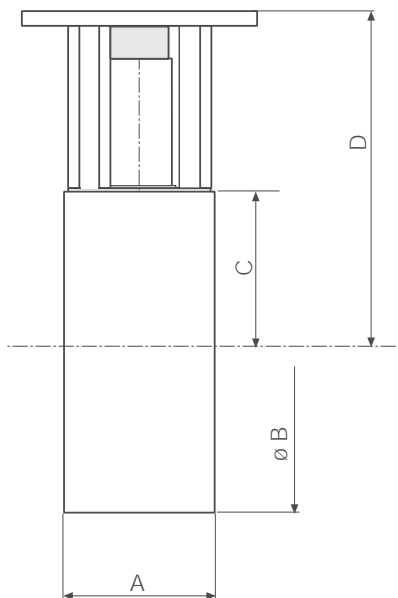

	A	B	C	D
DMK 5040	40	93	42	92
DN 40				
DMK 5050	40	105	48,5	98,5
DN 50				
DMK 5065	40	125	59,5	109,5
DN 65				
DMK 5080	40	140	67	117
DN 80				
DMK 5100	40	160	77	127
DN 100				
DMK 5125	40	192	89,5	139,5
DN 125				

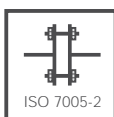
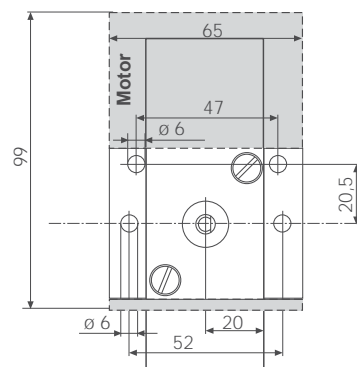

Макс. вращающий момент/фланцевое соединение M 16 x 65 (DIN 939) Установочный штифт
 max. kroučící momenty/přírubové spojení 50 Nm Závrtný šroub
 max. momenty dokręcania/złącze kotnierzowe 50 Nm wkręć bez łba
 azm. torklar / flanş bağlantısı Pim civata

Резьбовые пробки и соединительные винты затягивать требуемым образом.
 Учитывать наличие пары материалов литье под давлением - сталь!
 Šrouby uzávěru a spojovací šrouby přiměřeně utáhnout.
 Dbát zdvojení materiálu tlak. odlitek - ocel!
 Prawidłowo dokręcić wkręty zamknięcia i połączeń.
 Zwracać uwagę na połączenie stopu na odlewy ciśnieniowe ze stali!
 Kilitleme ve bağlantı civataları gerektiği şekilde sıkılmalıdır.
 Pres döküm – Çelik mazleme çiftine dikkat edilmelidir!

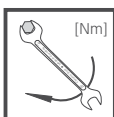

Макс. вращающий момент / системные комплектующие M 4 M 5 M 6 M 8 G 1/8 G 1/4 G 1/2 G 3/4
 max. kroučící momenty / příslušenství systému 2,5 Nm 5 Nm 7 Nm 15 Nm 5 Nm 7 Nm 10 Nm 15 Nm
 max. momenty dokręcania/wyposażenie systemowe 2,5 Nm 5 Nm 7 Nm 15 Nm 5 Nm 7 Nm 10 Nm 15 Nm
 azm. torklar / Sistem aksesuarları



Использовать подходящие инструменты! Винты затягивать в крестообразном порядке!
 Používat vhodné nářadí! Šrouby utahovat křížem!
 Używać właściwych narzędzi! Wkręty dokręcać na krzyż!
 Uygun alet kullanılmalıdır! Civatalar çapraz sıraya göre sıkılmalıdır!

Запрещается использовать устройство в качестве рычага.
 Přístroj nesmí být používán jako páka.
 Zabrania się wykorzystywania urządzenia jako dźwigni.
 Cihaz kaldırma kolu veya manivela olarak kullanılmamalıdır.

DN	40	50	65	80	100	125	
$M_{max.}$	610	1100	1600	2400	5000	6000	[Nm] $t \leq 10$ s
$T_{max.}$	200	250	325	400	400	400	[Nm] $t \leq 10$ s

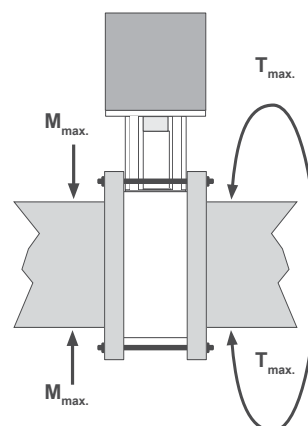

Montáž DMK 5040 - 5125

1. Прервать подачу газа.
2. Вставить нижние установочные штифты.
3. Установить уплотнение.
4. Установить DMK. Учитывать пропускное направление.
5. Вставить верхние установочные штифты.
6. Все винты затянуть должным образом.
7. Подключение сервопривода: соблюдать инструкцию изготовителя!
8. После завершения работ провести проверку герметичности и контроль правильности работы.

Montáž DMK 5040 - 5125

1. Přerušit zásobování plynem.
2. Vsadit spodní závrtné šrouby.
3. Vsadit těsnění.
4. Vsadit DMK. Dbát směru průtoku.
5. Vsadit horní závrtné šrouby.
6. Všechny šrouby přiměřeně utáhnout.
7. Připojení servopohonu: dodržovat návod výrobce!
8. Po ukončení prací provést zkoušku těsnosti a funkční zkoušku.

Montaż DMK 5040 - 5125

1. Odciąć dopływ gazu.
2. Złożyć dolne wkręty bez łoża.
3. Złożyć uszczelkę.
4. Złożyć DMK. Uważać na kierunek przepływu.
5. Złożyć górne wkręty bez łoża.
6. Prawidłowo dokręcić wszystkie wkręty.
7. Podłączenie nastawnika: stosować się do instrukcji producenta!
8. Po zakończeniu prac przeprowadzić próbę szczelności i działania.

Montaj DMK 5040 - 5125

1. Gaz beslemesini kesiniz.
2. Alt pim civatalari takiniz.
3. Contayi takiniz.
4. DMK ünitesini takiniz. Akış yönüne dikkat ediniz.
5. Üst pim civatalari takiniz.
6. Tüm civatalari gerektiği şekilde sikiniz.
7. Ayar tahririnin bağlanması: Üreticinin kılavuzuna dikkat ediniz!
8. Çalışmalar sona erdikten sonra, Sızdırmazlık ve fonksiyon testi yapınız.

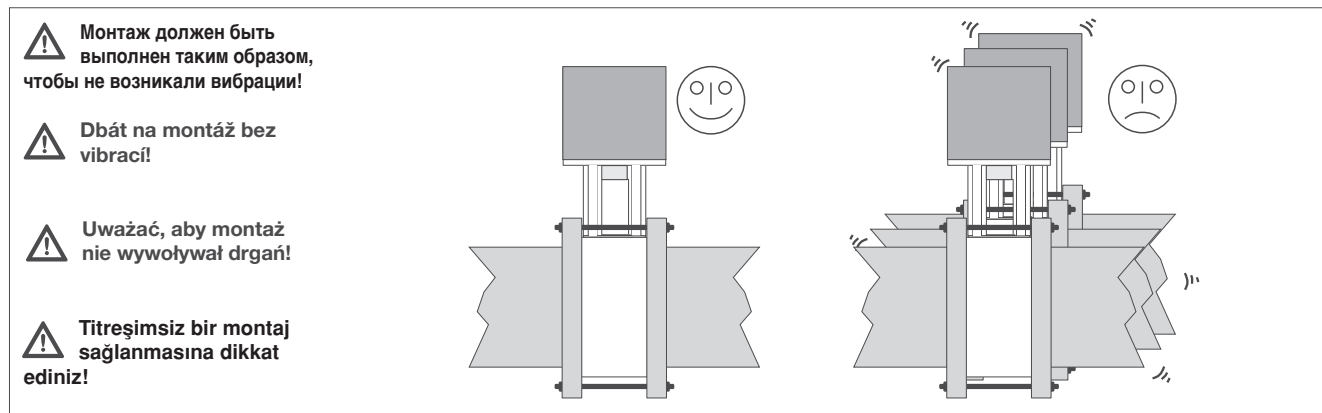

Запасные части / комплектующие Náhradní díly / příslušenství Części zamienne / wyposażenie Yedek parçalar / Aksesuarlar	Номер заказа Objednávací číslo Numery zamówienia Sipariş numarası
Стандартный сервопривод Standardní servopohon Standardowy napęd nastawnika Standart ayar tahrirği DMA 30 P 230/03 0	238 811
Стандартный сервопривод Standardní servopohon Standardowy napęd nastawnika Standart ayar tahrirği DMA 40 P 230/02 3	226 240
Стандартный сервопривод Standardní servopohon Standardowy napęd nastawnika Standart ayar tahrirği DMA 40 P 230/02 4	238 810
Комплект потенциометра для дооснастки Potenciometr – sada příslušenství Zestaw dodatkowy - potencjometr Potansiyometre yeni donanım seti	240 498

Диаграмма расхода 1
DMK 5040 - DMK 5125
V_{min.} Положение заслонки 0°
Заслонка закрыта

Průtokový diagram 1
DMK 5040 - DMK 5125
V_{min.} poloha klapek 0°
Klapka zavřená

Schemat przepływowy 1
DMK 5040 - DMK 5125
V_{min.} położenie kłapy 0°
Kłapa zamknięta

Akış diyagramı 1
DMK 5040 - DMK 5125
V_{asg.} Kapak pozisyonu 0°
Kapak kapalı



Диаграмма расхода 2
DMK 5040 - DMK 5080
Положение заслонки V_{max.} 90°
Заслонка открыта

Průtokový diagram 2
DMK 5040 - DMK 5080
Poloha klapek V_{max.} 90°
Klapka otevřená

Schemat przepływowy 2
DMK 5040 - DMK 5080
położenie kłapy V_{max.} 90°
Kłapa otwarta

Akış diyagramı 2
DMK 5040 - DMK 5080
Kapak pozisyonu V_{azm.} 90°
Kapak açık

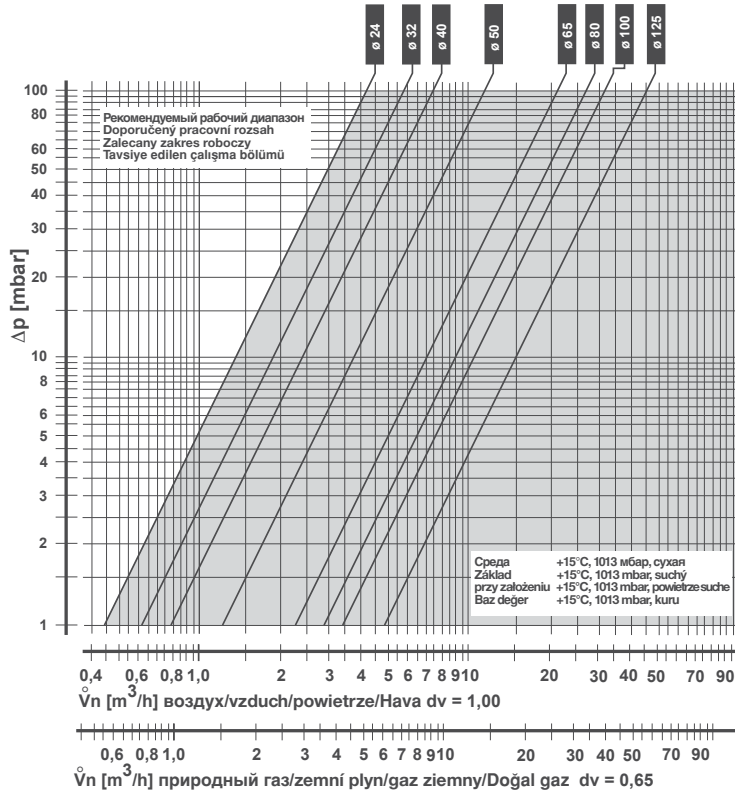

Диаграмма расхода 3
DMK 5050 - DMK 5100
 Положение заслонки V_{max} 90°
 Заслонка открыта

Průtokový diagram 3
DMK 5050 - DMK 5100
 Poloha klapky V_{max} 90°
 Klapka otevřená

Schemat przepływowy 3
DMK 5050 - DMK 5100
 położenie kłapy V_{max} 90°
 Kłapa otwarta

Akış diyagramı 3
DMK 5050 - DMK 5100
 Kapak pozisyonu V_{azm} 90°
 Kapak açık

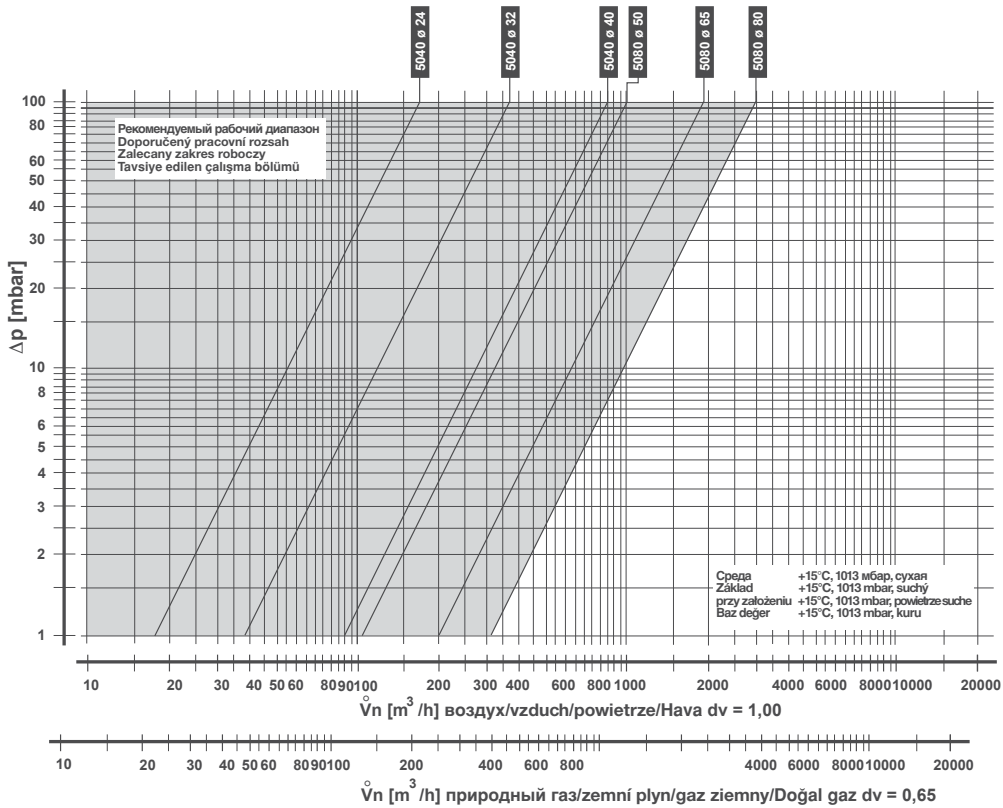

Диаграмма расхода 4
DMK 5065, DMK 5125
 Положение заслонки V_{max} 90°
 Заслонка открыта

Průtokový diagram 4
DMK 5065, DMK 5125
 Poloha klapky V_{max} 90°
 Klapka otevřená

Schemat przepływowy 4
DMK 5065, DMK 5125
 położenie kłapy V_{max} 90°
 Kłapa otwarta

Akış diyagramı 4
DMK 5065, DMK 5125
 Kapak pozisyonu V_{azm} 90°
 Kapak açık

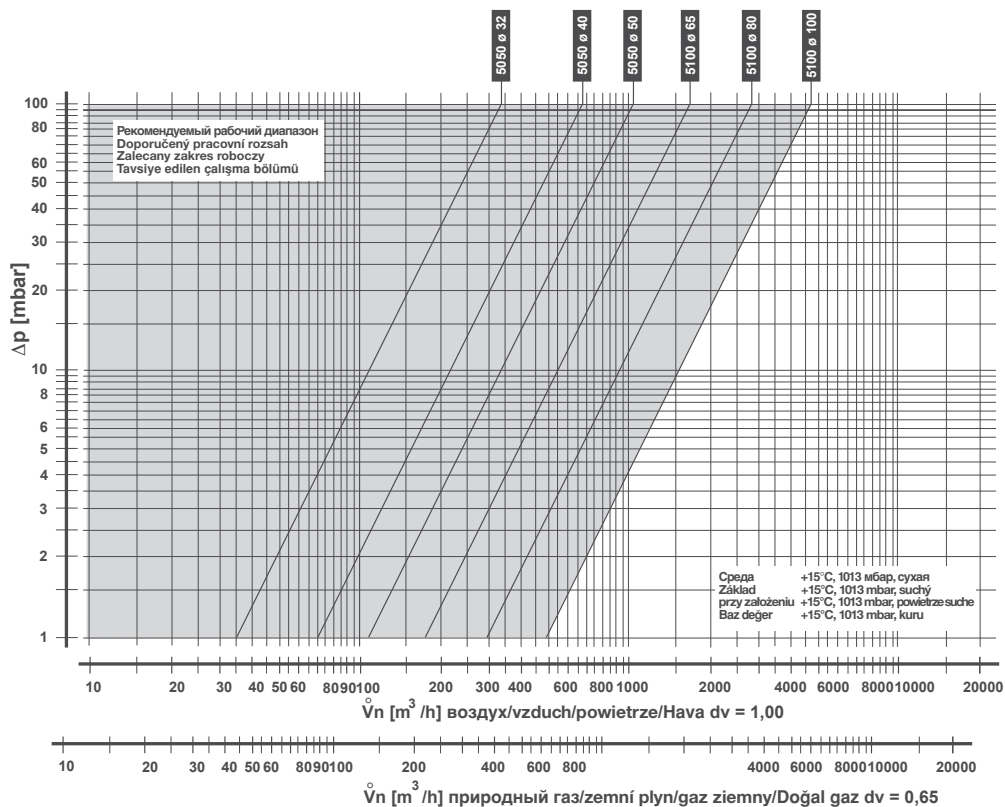
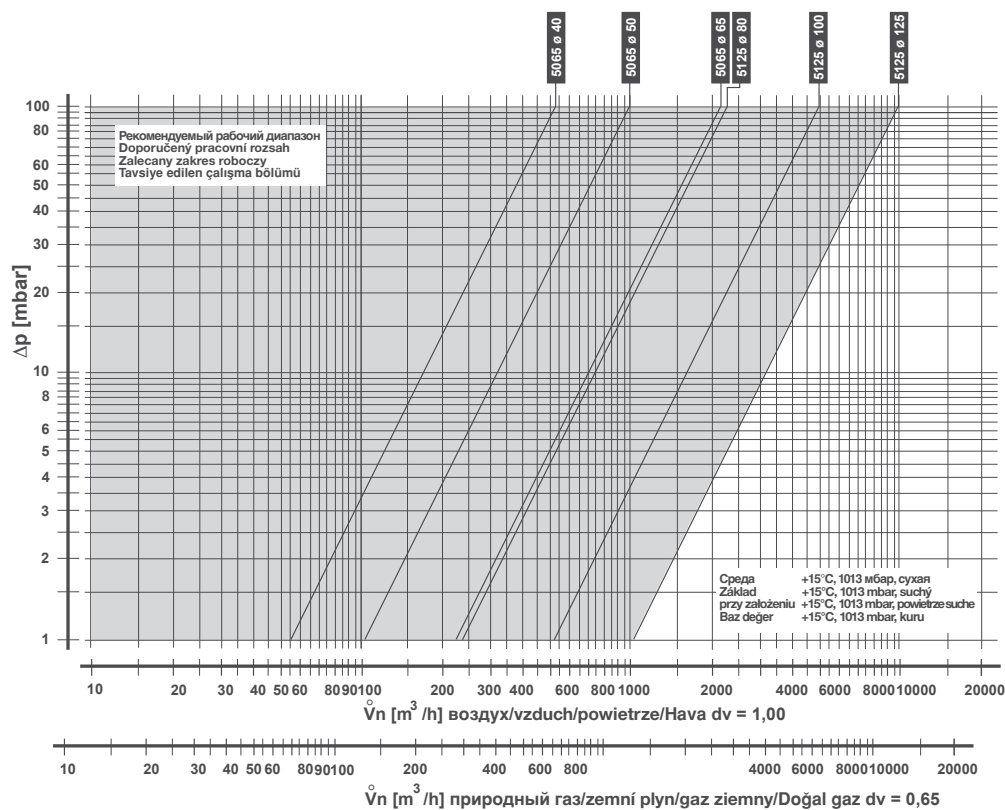



Проводить работы на DMK разрешается только квалифицированному персоналу.

S přístrojem DMK smí pracovat pouze kvalifikovaní odborníci.

Wszelkie czynności dotyczące DMK winny być wykonywane przez fachowy personel.

DMK üzerinde sadece uzman personelin çalışmasına izin verilebilir.

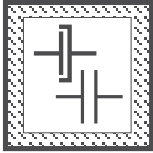

Предохраняйте поверхности фланцев от повреждений. Винты вкручивайте крестообразно. Следите, чтобы при монтаже не произошло перекосов.

Chraňte povrch příruby. Šrouby utáhněte křížem. Při montáži odpojte přívod proudu!

Chronić powierzchnie kołnierzy. Dokręcać śruby na krzyż.

Flanş yüzeylerini koruyunuz. Vidaları enine sıkılaştırınız. Gerilimsiz olarak kurulmasına dikkat edin!

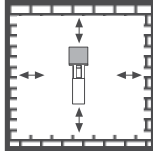

Не допускается прямой контакт между DMK и кирпичными, бетонными стенами, полом.

Mezi DMK a vytvrzeným zdívem, betonovou stěnou nebo podlahou nesmí být přímý kontakt.

Nie dopuszczać do bezpośredniego styku ze ścianami murowanymi, betonowymi i posadzkami.

DMK ile sertleşmek üzere olan tuğlaların, beton duvarların ya da zeminin arasında doğrudan temas olmamasına dikkat edin.

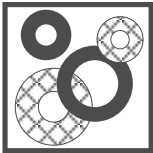

После проведения разборки или изменения конструкции уплотнители следует заменять новыми.

Po demontáži nebo přestavbě dílů použijte vždy nové těsnění.

Po demontażu części, do ponownego montażu należy użyć nowych uszczelek.

Parçaları demonte ve monte ettikten sonra her zaman yeni sızdırmaz contalar kullanın.

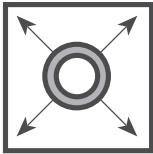

При проведении проверки трубопровода на герметичность шаровой кран перед DMK следует закрутить.

Kontrola těsnosti potrubí: Zavřete kulový kohout před DMK .

Do próby szczelności orurowania: zamknąć zawór kulowy przed korpusem DMK .

Boru hattı sızıntı (kaçak) testi: DMK gövdesinin yanındaki bilyalı vanayı kapatın.



После завершения работ на DMK провести проверку на герметичность и правильность функционирования.

Po ukončení prací na DMK : proveďte kontrolu těsnosti a funkce.

Po zakończeniu prac nad DMK należy wykonać próbę szczelności i funkcjonowania.

DMK üzerinde yapılan çalışmanın tamamlanmasından sonra, bir sızıntı ve fonksiyon testi yapın.

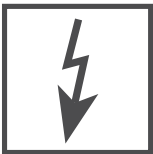

Запрещается проведение работ, если узел находится под газовым давлением или напряжением. Избегайте открытого огня. Соблюдайте инструкции государственных ведомств.

Nikdy neprovádějte žádné práce, není-li odpojen přívod plynu a proudu. Používání otevřeného ohně je zakázáno. Dodržujte místní předpisy.

Nie należy nigdy wykonywać robót pod ciśnieniem gazu ani pod napięciem prądu. Unikać otwartego ognia. Przestrzegać lokalnych przepisów.

Eğer gaz basıncı veya gerilim mevcut ise asla çalışma yapmayın. Açık alev olmamalı. Yerel düzenlemelere uyunuz.



При несоблюдении указаний может быть нанесен физический или материальный ущерб.

Při nedodržení těchto pokynů může dojít k ohrožení životů a poškození věcí.

Nieprzestrzeganie powyższych instrukcji może spowodować zranienia osób i uszkodzenia sprzętu.

Eğer bu talimatlara uyulmaz ise, sonuç kişisel yaralanmalara ya da mülkiyete hasar verilmesine neden olabilir.

Фирма сохраняет за собой право на изменения, проводимые в процессе технического совершенствования. / Změny, které slouží technickému pokroku, vyhrazeny. / Zastrzegamy sobie prawo do zmian służących postępowi technicznemu. / Teknik gelişme ve geliştirme açısından yararlı olabilecek değişiklikler yapma hakkı saklıdır.

Администрация и производство
Adresa závodu
Zarząd i zakład
idare ve işletme

Karl Dungs GmbH & Co.
Siemensstr. 6 - 10
D-73660 Urbach, Germany
Telefon +49 (0)7181-804-0
Telefax +49 (0)7181-804-166

Почтовый адрес
Korespondenční adresa
Adres pocztowy
Yazışma adresi

Karl Dungs GmbH & Co.
Postfach 12 29
D-73602 Schorndorf
e-mail info@dungs.com
Internet. www.dungs.com