



РУКОВОДСТВО ПО ЭКСПЛУАТАЦИИ



Сплит система настенного типа

Прочтите данное руководство



Храните руководство в таком месте, где его легко сможет найти пользователь. В нем вы найдете множество полезных советов по правильной эксплуатации и техническому обслуживанию кондиционера. Несложные меры профилактики позволят сохранить время и деньги на обслуживание кондиционера. В таблице поиска и устранения неисправностей можно найти множество ответов на распространенные вопросы. Если вы прочтете таблицу поиска и устранения неисправностей, то возможно, обращение за помощью не потребуется.

МЕРЫ ПРЕДОСТОРОЖНОСТИ

Для предупреждения травм посторонних людей или повреждения имущества необходимо выполнять следующие указания. Неправильная эксплуатация, вызванная несоблюдением инструкций, может нанести вред и вызвать повреждения. Важность инструкций указывается следующими обозначениями.

 ПРЕДУПРЕЖДЕНИЕ	Указывает на опасность летального исхода или тяжелых травм.
 ОСТОРОЖНО	Указывает на опасность получения травм или повреждения имущества.

■ Ниже указано значение символов, используемых в этом руководстве.

	Не допускается ни при каких обстоятельствах.
	Всегда делайте так.

ПРЕДУПРЕЖДЕНИЕ

 Правильно подключите питание.

● В противном случае из-за излишней выработки тепла возможно поражение электрическим током или возгорание.

 Не управляйте устройством и не останавливайте его путем включения/отключения питания.

● Из-за излишней выработки тепла возможно поражение электрическим током или возгорание.

 Не допускайте повреждения кабеля силового питания. Не используйте кабели питания, не соответствующие техническим условиям.

● Возможно поражение электрическим током или возгорание.

 Не изменяйте длину кабеля электропитания и не подключайте к той же розетке другие устройства.

● Из-за излишней выработки тепла возможно поражение электрическим током или возгорание.

 Ни в коем случае не прикасайтесь к кондиционеру влажными руками и не эксплуатируйте его в сыром помещении.

● Возможно поражение электрическим током.

 Не направляйте поток воздуха непосредственно на людей.

● Это может причинить вред здоровью.

 Всегда обеспечивайте эффективное заземление.

● Отсутствие заземления может вызвать поражение электрическим током.

 Не допускайте попадания воды на электрическое оборудование устройства.

● Это может вызвать поломку устройства или поражение электрическим током.

 Всегда устанавливайте автоматический выключатель и оборудуйте отдельную цепь силового электропитания.

● Невыполнение требования может вызвать поражение электрическим током.

 Отключите устройство при появлении из него странных звуков, запаха или дыма.

● Это может вызвать поражение электрическим током или возгорание.

 Не пейте воду из системы дренажа кондиционера.

● Она содержит загрязнения и может вызвать заболевания.

 Не открывайте устройство во время работы.

● Возможно поражение электрическим током.

 Используйте автоматический выключатель или плавкий предохранитель указанного номинала.

● Риск возгорания или поражения электрическим током.

 Кабель силового питания не должен проходить вблизи нагревательных приборов.

● Это может вызвать поражение электрическим током или возгорание.

 Не разбирайте и не вносите изменения в устройство.

● Это может стать причиной неисправности или вызвать поражение электрическим током.

 Проветривайте помещение перед включением кондиционера, если обнаружена утечка газа в другом устройстве.

● Риск взрыва, возгорания и получения ожогов.

 Не прокладывайте кабель питания вблизи воспламеняемых газов или горючих веществ, таких как бензин, керосин, растворитель и т.д.

● Риск взрыва или возгорания.



ОСТОРОЖНО

⊘ При необходимости снятия воздушного фильтра не прикасайтесь к металлическим частям устройства.

● Риск получения травм.

⊘ Не вставляйте тонкие предметы в решетки вентилятора со стороны выхода воздуха и со стороны его всасывания.

● Высокоскоростной вентилятор внутри устройства может представлять опасность.

Ⓜ Хорошо проветривайте комнату при использовании одновременно с кухонной плитой и т.п.

● Может вызвать недостаток кислорода.

Ⓜ При необходимости очистки устройства отключите его и сетевой размыкатель.

● Не очищайте устройство, пока оно включено, так как это может вызвать возгорание, поражение электрическим током или травмы.

⊘ Не допускайте прямого воздействия воздушного потока на животных или на растения.

● Это опасно для животных и растений.

⊘ Не используйте кондиционер в не предназначенных для этого целях.

● Во избежание ухудшения качества не используйте кондиционер для охлаждения прецизионных приборов, продуктов питания, растений, животных или произведений искусства.

Ⓜ Выключите устройство и закройте окно в грозу или во время бури.

● Эксплуатация при открытых окнах может вызвать конденсацию влаги внутри помещения и отсыревание мебели.

⊘ Не перекрывайте отверстия для входа и выпуска воздуха.

● Это может вызвать отказ устройства или несчастный случай.

Ⓜ Отключайте устройство от сети, если оно не используется продолжительное время.

● Это может вызвать отказ устройства или возгорание.

⊘ Не используйте такие сильнодействующие чистящие средства, как средства для очистки мебели или растворитель. Для этого используйте мягкую ветошь.

● Изменение цвета кондиционера и царапины на его поверхности могут ухудшить внешний вид устройства.

Ⓜ Обеспечьте исправность кронштейна внешнего блока, так как он может быть поврежден из-за длительного пребывания под открытым небом.

● При повреждении кронштейна блок может упасть и выйти из строя.

Ⓜ Всегда надежно устанавливайте фильтры. Очищайте фильтр каждые две недели.

● Эксплуатация без фильтров может вызвать поломку устройства.

⊘ Не устанавливайте тяжелые предметы на кабель силового питания и следите, чтобы он не был пережат.

● Опасность возгорания или поражения электрическим током.

Ⓜ Будьте осторожны при распаковке и установке устройства. Острые углы могут причинить травмы.

Ⓜ При попадании в устройство воды отключите его и отсоедините от сети, после чего вызовите квалифицированного специалиста сервисной службы.

⊘ Не используйте воду при чистке кондиционера.

● Вода может попасть внутрь устройства и повредить изоляцию. Возможно поражение электрическим током.

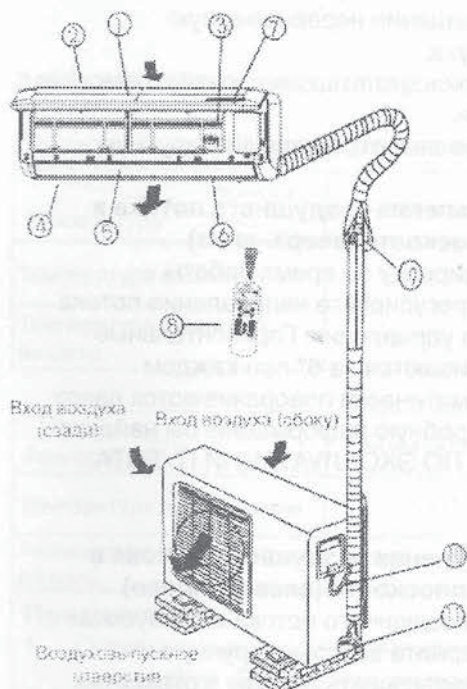

Внутренний блок

1. Передняя панель
2. Вход воздуха
3. Фильтр предварительной очистки
4. Воздухоотпускное отверстие
5. Решетка горизонтального направления воздушного потока
6. Заслонка (внутренняя) вертикального направления воздушного потока
7. Дисплей
8. Пульт дистанционного управления

Примечание. Внешний вид приобретенного внутреннего блока может незначительно отличаться передней панелью и окном дисплея.

Наружный блок

9. Соединительная труба
10. Соединительный кабель
11. Запорный вентиль

Примечание.

Все иллюстрации в данном руководстве служат только в целях пояснения. Ваш кондиционер может немного отличаться.

Окно светодиодного дисплея

Дисплей

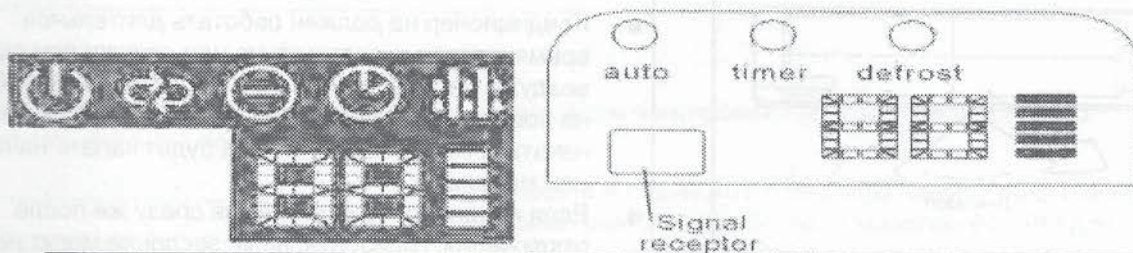

	Этот индикатор горит при работе кондиционера.
	Индикатор работы в АВТО режиме
	Индикатор работы в режиме ионизации (опция): Горит при активации функции «Чистый воздух» и ионизатор вырабатывает анионы для обеспечения в помещении свежего воздуха.
	Этот индикатор горит, когда TIMER установлен на вкл. или выкл.
	Этот индикатор горит, когда кондиционер входит в режим автоматического оттаивания или активирован режим контроля потока теплого воздуха при работе в режиме «тепло».
	Отображает заданную температуру и код неисправности при включенном кондиционере.
	Индикатор частоты вращения: Этот дисплей разделен на пять частей, которые загораются в зависимости от частоты вращения компрессора. Т.е. чем выше частота вращения, тем больше делений загорается.

Управление потоком воздуха

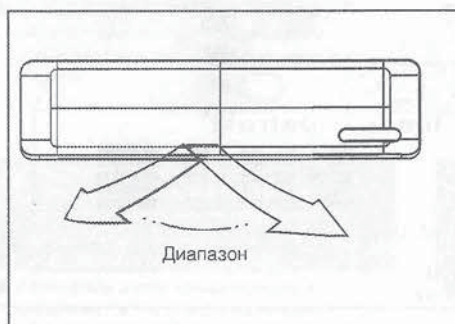
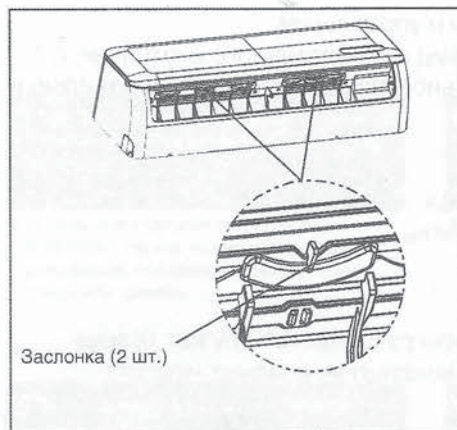
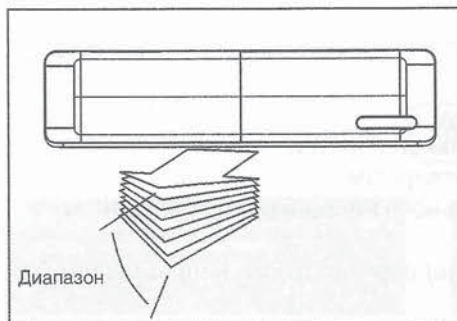

Тщательно отрегулируйте направление потока воздуха, иначе вы можете чувствовать дискомфорт или создать в помещении неравномерную температуру воздуха.

Отрегулируйте горизонтальные заслонки с помощью пульта управления.

Вертикальные заслонки отрегулируйте вручную.

Установка направления воздушного потока в вертикальной плоскости (вверх–вниз)

Выполняйте регулировку во время работы кондиционера. Отрегулируйте направление потока с помощью пульта управления. Горизонтальные заслонки поворачиваются на 6° при каждом нажатии или автоматически поворачиваются вверх и вниз. Более подробную информацию вы найдете в «ИНСТРУКЦИИ ПО ЭКСПЛУАТАЦИИ ПУЛЬТА УПРАВЛЕНИЯ».

Установка направления воздушного потока в горизонтальной плоскости (влево–вправо)

- Для регулировки воздушного потока в требуемом направлении поверните заслонки вручную.

ВАЖНО! Нельзя вкладывать пальцы в отверстия для входа и выхода воздуха. Высокоскоростной вентилятор внутри устройства может представлять опасность.

ПРЕДУПРЕЖДЕНИЕ

- Кондиционер не должен работать длительное время в режиме охлаждения или осушки при потоке воздуха, направленном вниз. В противном случае на поверхности горизонтальных заслонок может начаться конденсация, и вода будет капать на пол или мебель.
- Если кондиционер включается сразу же после отключения, горизонтальные заслонки могут не двигаться в течение около 10 секунд.
- Угол открытия горизонтальных заслонок не должен быть слишком мал, так как эффективность режимов охлаждения и нагрева может быть ослаблена из-за уменьшенной площади воздушного потока.
- Не регулируйте горизонтальные заслонки вручную, иначе управление ими будет рассинхронизировано. Выключите кондиционер, на несколько секунд отключите его питание и снова включите.
- Во время работы устройства его горизонтальные заслонки не должны быть закрыты.

Диапазон рабочих температур

Для моделей стандартной технологии

Температура \ Режимы	Режим охлаждения	Режим нагрева	Режим осушки
Температура в помещении	17 °C – 30 °C	0 °C – 30 °C	10 °C – 32 °C (модели < 7 кВт) 17 °C – 32 °C (модели ≥ 7 кВт)
Температура наружного воздуха	18 °C – 43 °C	-7 °C – 24 °C	11 °C – 43 °C (модели < 7 кВт) 18 °C – 43 °C (модели ≥ 7 кВт)

Температура \ Режимы	Режим охлаждения	Режим нагрева	Режим осушки
Температура в помещении	≥ 17 °C	≤ 30 °C	> 10 °C
Температура наружного воздуха	0 °C – 50 °C	-15 °C – 34 °C	0 °C – 50 °C

Примечание.

1. Оптимальные рабочие характеристики достигаются при работе в указанных диапазонах температур. Если кондиционер эксплуатируется вне указанного диапазона, п/ могут сработать некоторые функции обеспечения безопасности, что вызовет ненормальную работу устройства.
2. Если кондиционер эксплуатируется в помещении с относительной влажностью менее 80%, на его поверхности может начаться конденсация влаги. Установите максимальный угол заслонки вертикального потока воздуха (вертикально по отношению к полу) и включите усиленный (HIGH) режим ВЕНТИЛЯЦИИ.

Ручное управление

Ручное управление можно временно использовать, если неисправен пульт ДУ или устройство требует технического обслуживания.

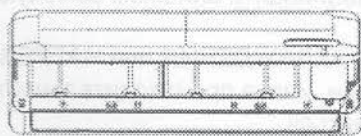

Кнопка ручного управления

AUTO/COOL

(1)

Опоры

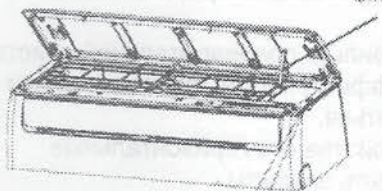

Кнопка ручного управления

AUTO/COOL

(2)

1. Откройте и поднимите переднюю панель, пока она не зафиксируется со щелчком. У моделей 24K Btu для удержания панели необходимо использовать опоры.
2. При нажатии кнопки ручного управления режимы работы переключаются в следующей последовательности: AUTO [Автоматический], COOL [Охлаждение], OFF [Выключено]. (По умолчанию температура установлена на 24 °C).
3. Плотно закройте панель до ее первоначального положения.



ПРЕДУПРЕЖДЕНИЕ

- Используется только для проверки.
- Для возврата к управлению с помощью пульта ДУ используйте пульт управления.

Как работает кондиционер



Охлаждение

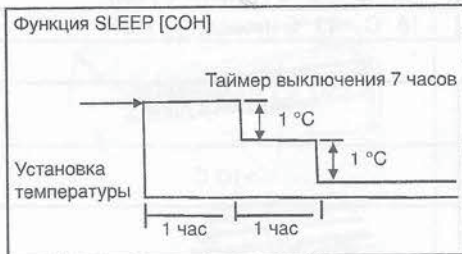

Обогрев

Функция АВТО

- При установке кондиционера в режим АВТО он самостоятельно включает охлаждение, нагрев (только в моделях с охлаждением и нагревом) или режим вентиляции в зависимости от заданной температуры и температуры воздуха в помещении.
- Кондиционер автоматически доведет температуру воздуха в помещении до заданного вами значения.
- Если вы чувствуете себя некомфортно при включении режима АВТО, то можно установить желаемую температуру.

Функция СОН

При нажатии кнопки SLEEP [Сон] на пульте управления в режимах охлаждения, нагрева (только в моделях с охлаждением и нагревом) или в автоматическом режиме кондиционер самостоятельно повышает (охлаждение) или понижает (нагрев) температуру на 1 °C в час в течение первых 2 часов, затем удерживает на одном уровне следующие 5 часов, после чего отключается. Этот режим сохраняет электроэнергию и обеспечивает комфорт ночью.

Работа в режиме осушки

- Благодаря периодическим включениям и отключениям режимов охлаждения и вентиляции регулируется температура воздуха и одновременно уменьшается его влажность. Задается низкая скорость вращения вентилятора.

Оптимальная работа

Для получения оптимальных рабочих характеристик обратите внимание на следующее.

- Правильно отрегулируйте направление воздушного потока, чтобы он не был направлен на людей.
- Отрегулируйте температуру наиболее комфортным вам образом. Не устанавливайте слишком высокую температуру.
- При работе в режимах ОХЛАЖДЕНИЯ или НАГРЕВА закрывайте окна и двери, иначе производительность устройства может снизиться.
- С помощью кнопки TIMER ON [таймер включения] на пульте управления вы можете установить время включения кондиционера.
- Не ставьте какие-либо предметы около отверстий для входа и выпуска воздуха, поскольку это может снизить эффективность работы кондиционера, и он может остановиться.
- Регулярно очищайте фильтр предварительной очистки, в противном случае эффективность охлаждения или нагрева может ухудшиться.
- Во время работы устройства его горизонтальные заслонки не должны быть закрыты.

Уход и техническое обслуживание

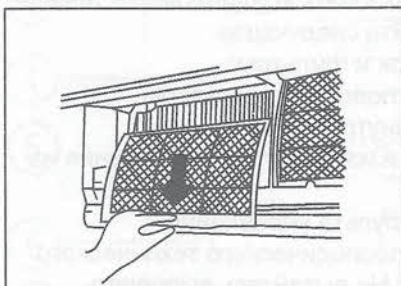
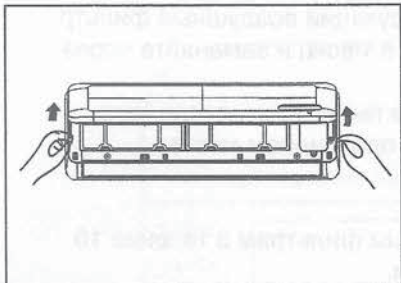

Очистка решетки, корпуса и пульта управления

- Выключите устройство перед чисткой. Для чистки необходимо использовать мягкую сухую ткань. Ни в коем случае не используйте отбеливатель или абразивные вещества.

Примечание. Перед чисткой внутреннего блока требуется отключить электропитание.



ПРЕДУПРЕЖДЕНИЕ

- Если внутренний блок сильно загрязнен, можно воспользоваться тканью, смоченной холодной водой. Затем вытрите его насухо.
- Для чистки устройства нельзя использовать химически обработанную ткань или тряпку для пыли.
- Ни в коем случае не используйте для чистки бензин, полировальный порошок или растворители, так как это может вызвать повреждение или деформацию пластиковой поверхности.
- Температура воды для чистки передней панели не должна превышать 40 °С, иначе возможна деформация и обесцвечивание поверхности.

Чистка воздушного фильтра

Примечание. Перед чисткой внутреннего блока требуется отключить электропитание.

Засоренный воздушный фильтр снижает эффективность охлаждения устройства. Не забывайте чистить фильтр один раз в 2 недели.

1. Приподнимите панель внутреннего блока, пока она не зафиксируется со щелчком. У моделей 24K Вт для удержания панели необходимо использовать опоры.
2. Возьмитесь за ручьятку воздушного фильтра и немного приподнимите его, чтобы извлечь из держателя. Затем потяните фильтр вниз.
3. Извлеките воздушный фильтр из внутреннего блока. Очищайте воздушный фильтр один раз в 2 недели пылесосом или смоченной тканью, после чего просушите в прохладном месте.



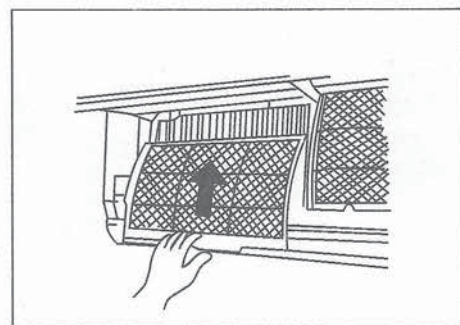
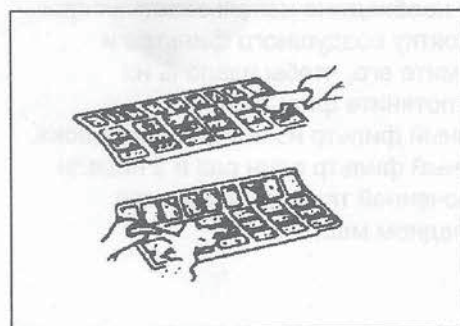

4. Извлеките дезодорирующий воздушный фильтр из его опорной рамки (у некоторых моделей).
 - Очищайте дезодорирующий воздушный фильтр не реже одного раза в месяц и заменяйте через каждые 4-5 месяцев.
 - Очистку производите пылесосом, после чего просушите фильтр в прохладном месте.

Внимание

Не прикасайтесь к плазменным фильтрам в течение 10 минут после открытия панели.

5. Установите дезодорирующий воздушный фильтр на место.
6. Вставьте верхнюю часть дезодорирующего воздушного фильтра назад в устройство, при этом следите за тем, чтобы правый и левый край правильно выровнялись, после чего вставьте фильтр на место.

Техническое обслуживание

Если вы не планируете использовать кондиционер в течение длительного времени, сделайте следующее.

1. Очистите внутренний блок и фильтры.
2. Включите вентилятор на половину дня, чтобы просушить устройство изнутри.
3. Отключите кондиционер и извлеките вилку питания из розетки.
4. Извлеките батарейки из пульта управления. Наружный блок требует периодического технического обслуживания и очистки. Не пытайтесь выполнять их самостоятельно. Обратитесь к продавцу или поставщику услуг.

Проверьте перед эксплуатацией

- Проверьте целостность проводки и подключения.
- Очистите внутренний блок и фильтры.
- Проверьте, чтобы был установлен воздушный фильтр.
- Проверьте, чтобы отверстия для выпуска и входа воздуха не были заблокированы после длительного периода простоя кондиционера.

⚠ ОСТОРОЖНО!

- При снятии фильтра не прикасайтесь к металлическим частям. Острые металлические края могут причинить травмы.
- Не используйте воду при чистке кондиционера внутри. Попадание воды может нарушить изоляцию и вызвать риск поражения электрическим током.
- При очистке устройства прежде всего убедитесь, что питание и автоматический выключатель сети отключены.
- Не мойте горячей водой с температурой выше 40 °С. Полностью вытрите воду и высушите устройство в тени. На него не должны попадать прямые солнечные лучи, иначе могут возникнуть деформации.

ПУЛЬТ УПРАВЛЕНИЯ

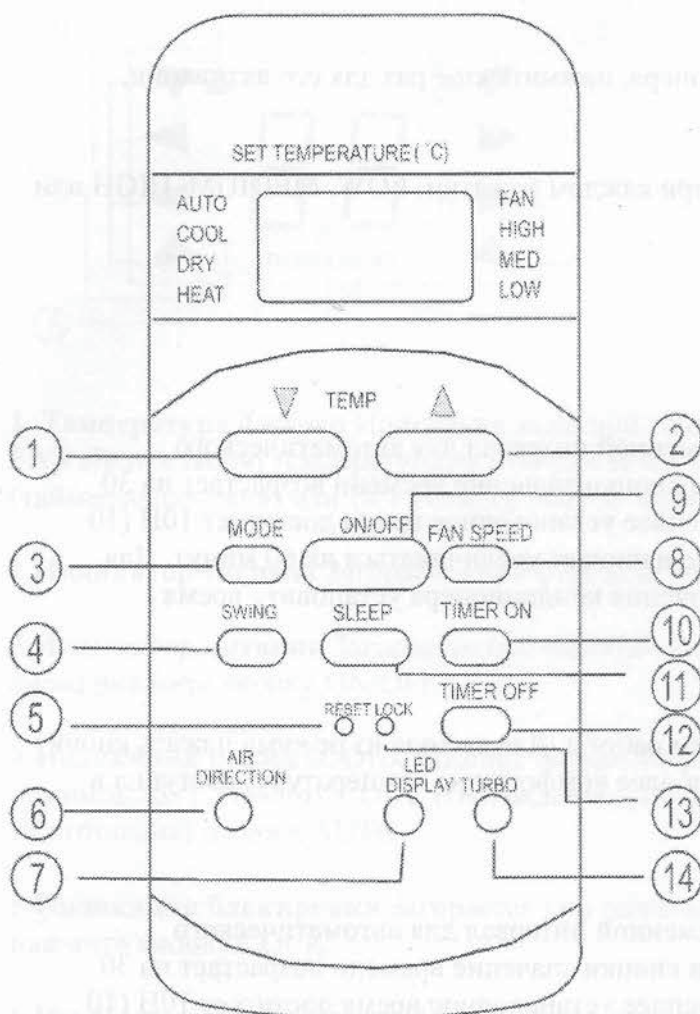

1 TEMP (Температура)

Увеличение температуры

2 TEMP (Температура)

Уменьшение температуры

3 MODE (Режим)

Выбор режима работы кондиционера. При каждом нажатии режим работы переключается в следующем порядке

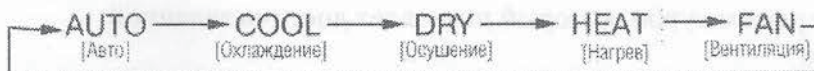

4 SWING (Качание лопаток)

Включает автоматическое качание горизонтальных лопаток.

5 RESET (Сброс)

При нажатии кнопки RESET сбрасываются все пользовательские настройки, и восстанавливаются исходные настройки пульта.

6 AIR DIRECTION (Направление потока воздуха)

Изменяет угол наклона горизонтальных лопаток на 6° при каждом нажатии. Если установленный угол наклона ухудшает работу кондиционера, он изменится автоматически. Также с помощью этой кнопки можно зафиксировать лопатки в любом удобном для Вас положении.

7 LED DISPLAY (Показания дисплея)

Сбрасывает показания на дисплее кондиционера, нажмите еще раз для его активации.

8 FAN SPEED (Скорость вентилятора)

Изменяет скорость вращения вентилятора при каждом нажатии: LOW, MEDIUM, HIGH или AUTO (низкая/средняя/высокая/авто).

9 ON/OFF

Включает/выключает кондиционер

10 TIMER ON [Таймер включения]

Нажмите эту кнопку, чтобы установить временной интервал для автоматического выключения системы. При каждом нажатии кнопки значение времени возрастает на 30 минут. После того, как отображаемое на дисплее установочное время достигает 10H (10 часов), с каждым нажатием кнопки значение начинает увеличиваться на 60 минут. Для отмены программы автоматического выключения кондиционера установите время срабатывания таймера на 0:0.

11 SLEEP (Сон)

Переводит блок в энергосберегающий режим работы. Для выхода из режима нажать кнопку ещё раз. Эта функция, обеспечивающая наиболее комфортную температуру, доступна в режимах охлаждения, нагрева и авто.

12 TIMER OFF [Таймер выключения]

Нажмите эту кнопку, чтобы установить временной интервал для автоматического выключения системы. При каждом нажатии кнопки значение времени возрастает на 30 минут. После того, как отображаемое на дисплее установочное время достигает 10H (10 часов), с каждым нажатием кнопки значение начинает увеличиваться на 60 минут. Для отмены программы автоматического выключения кондиционера установите время срабатывания таймера на 0:0.

13 LOCK [Блокировка]

При нажатии этой утопленной кнопки будут зафиксированы текущие значения всех настроек, и они становятся недоступными для команд, подаваемых с ПДУ. Для отмены режима блокировки настроек нажмите эту кнопку снова.

14 TURBO

Эта кнопка включает/выключает режим турбо, который позволяет достичь заданной температуры в кратчайшее время.

ИНДИКАТОРЫ НА ДИСПЛЕЕ

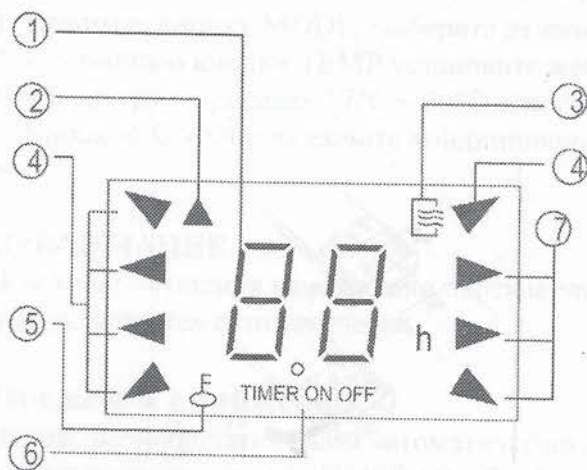

1 Температура/Таймер Индикация заданной температуры (17°C ~ 30°C). В режиме работы FAN (Вентиляция) температура не отображается. В режиме таймера загорается символ ON (таймер включения) или OFF (таймер выключения).

2 Индикатор сигнала Загорается при передаче управляющего сигнала с ПДУ.

3 Индикатор питания Загорается при нажатии кнопки ON/OFF. Для выключения системы снова нажмите кнопку ON/OFF.

4 Индикация режимов Отображение активного режима. Последовательное переключение режимов AUTO (Авто), COOL (Охлаждение), DRY (Осушение), HEAT (Нагрев), FAN (Вентиляция) и снова AUTO.

5 Индикация блокировки Загорается при нажатии кнопки LOCK. Для выключения снова нажмите кнопку LOCK.

6 Индикация включения таймера Показывает установки таймера. Если задано время только включения, загорается TIMER ON (время включения). Если только время выключения - TIMER OFF (время отключения). При задании времени включения и выключения кондиционера, загорается TIMER ON-OFF.

7 Скорость вращения вентилятора Индикация скорости вращения вентилятора. Скорость в режиме AUTO никак не отображается. Три других режима представлены следующими вариантами: «»(LOW), «» (MED), «» (HIGH).

ИСПОЛЬЗОВАНИЕ ПУЛЬТА

Установка батареек

Снимите крышку отделения для батареек, сдвинув ее в направлении, указанном стрелкой. Вставьте батарейки, закройте крышку.

Не используйте аккумуляторы.

! Направляйте пульт прямо на кондиционер.

! Убедитесь, что между пультом и приемником на кондиционере нет препятствий.

! Не оставляйте ПДУ под воздействием солнечных лучей.

! Храните ПДУ на расстоянии не менее 1м от TV и других электроприборов.

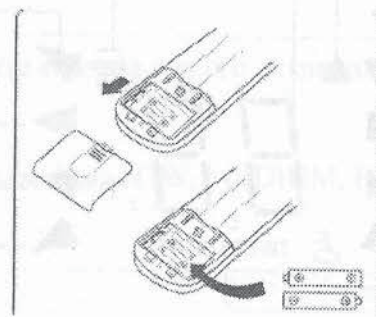

Работа в автоматическом режиме

1. Нажимая кнопку MODE, выберите режим Auto.
2. С помощью кнопки TEMP установите желаемую температуру. Вы можете задать температуру в диапазоне 17°C ~ 30°C с шагом в 1°C.
3. Кнопкой ON/OFF включите кондиционер. Индикатор работы на дисплее внутреннего блока начинает мигать. Скорость вентилятора задается автоматически и соответствующий индикатор на дисплее не загорается.
4. Для выключения нажмите кнопку ON/OFF.

ПРИМЕЧАНИЕ

1. В режиме Auto кондиционер может логически выбрать режим охлаждения, вентиляции или нагрева – благодаря способности определять разницу между текущей температурой в комнате и температурой, заданной вами с помощью ПДУ.
2. В режиме Auto невозможно переключать скорость вращения вентилятора. Она контролируется автоматически.
3. Если режим Auto вас по каким-либо причинам не устраивает, можете выбрать желаемый режим сами.

Работа в режиме охлаждения/нагрева/вентиляции

Удостоверьтесь, что устройство включено, и в сети есть напряжение.

1. Нажимая кнопку MODE, выберите режим COOL (Охлаждение), HEAT (Нагрев) или FAN (Вентиляция).
2. С помощью кнопки TEMP установите желаемую температуру. Вы можете задавать температуру в пределах 17°C ~ 30°C с шагом в 1°C.
3. Нажимая кнопку FAN, выберите одну из четырех скоростей вращения вентилятора – Auto (Авто), Low (Низкая), Med (Средняя) или High (Высокая).
4. Кнопкой ON/OFF включите кондиционер, он будет работать в заданном Вами режиме. Для выключения нажмите кнопку ON/OFF ещё раз.

ПРИМЕЧАНИЕ

В режиме FAN значение заданной температуры не отображается на дисплее ПДУ, и вы не имеете возможности контролировать температуру в комнате. В этом случае возможно только выполнение операций, описанных в пп. 1, 3 и 4.

Работа в режиме осушения

1. Нажимая кнопку MODE, выберите режим DRY.
2. С помощью кнопки TEMP установите желаемую температуру. Вы можете задавать температуру в пределах 17°C ~ 30°C с шагом в 1°C.
3. Кнопкой ON/OFF включите кондиционер. Для выключения нажмите кнопку ON/OFF ещё раз.

ПРИМЕЧАНИЕ

В режиме осушения невозможно переключать скорость вращения вентилятора. Она контролируется автоматически.

Операции с таймером

Чтобы активировать режим автоматического включения кондиционера в установленное время, нажмите кнопку TIMER ON. Чтобы активировать режим автоматического выключения кондиционера в установленное время, нажмите кнопку TIMER OFF.

Настройка автоматического включения в заданное время

1. Нажмите кнопку TIMER ON. На дисплее ПДУ отображается TIMER ON, установленное в последний раз время автоматического включения и символ «h» [часов]. Теперь можно заново установить время автоматического включения кондиционера.
2. Снова нажмите кнопку TIMER ON для установки желаемого времени автоматического включения.
3. После установки таймера включения сигнал с ПДУ с задержкой в одну секунду передается на внутренний блок кондиционера. Еще приблизительно через две секунды показания времени на дисплее сменяются индикацией заданной температуры.

Настройка автоматического выключения в заданное время

1. Нажмите кнопку TIMER OFF. На дисплее ПДУ отображается TIMER OFF, установленное в последний раз время автоматического выключения и символ «h» [часов]. Теперь можно заново переустановить время автоматического выключения кондиционера.
2. Снова нажмите кнопку TIMER OFF для установки желаемого времени автоматического выключения.
3. После установки таймера выключения сигнал с ПДУ с задержкой в одну секунду передается на внутренний блок кондиционера. Еще приблизительно через две секунды показания времени («h») на дисплее сменяются индикацией заданной температуры.

Настройка автоматического включения и выключения в заданное время

1. Нажмите кнопку TIMER ON. На дисплее ПДУ отображается TIMER ON установленное в последний раз время автоматического выключения и символ «h» [часов]. Теперь можно заново переустановить время автоматического выключения кондиционера.
2. Снова нажмите кнопку TIMER ON для установки желаемого времени автоматического включения.
3. Нажмите кнопку TIMER OFF. На дисплее ПДУ отображается TIMER OFF, установленное в последний раз время автоматического выключения и символ «h» [часов]. Теперь можно заново переустановить время автоматического выключения кондиционера.
4. Снова нажмите кнопку TIMER OFF для установки желаемого времени автоматического выключения.
5. После установки таймера выключения сигнал с ПДУ с задержкой в одну секунду передается на внутренний блок кондиционера. Еще приблизительно через две секунды показания времени («h») на дисплее сменяются индикацией заданной температуры.

Изменение уставок таймера

- Для изменения времени включения/выключения таймера просто нажмите соответствующую кнопку таймера и переустановите время
- Для отмены уставок таймера просто переведите время таймера на 00:00.

При нормальной работе устройства может произойти следующее.

1. Защита кондиционера.

Защита компрессора

- Компрессор нельзя запускать в течение 3–4 минут после его остановки.

Защита от холодного воздуха (только в моделях с охлаждением и нагревом)

- Кондиционер не должен выдувать холодный воздух в режиме НАГРЕВ, если внутренний теплообменник находится в одном из трех следующих режимов, и заданная температура не достигнута.

А). Нагрев только начался.

В). Размораживание.

С). Низкотемпературный нагрев.

- Вентилятор внутреннего или наружного блока останавливается при работе в режиме разморозки (только в моделях с охлаждением и нагревом).

Работа в режиме разморозки (только в моделях с охлаждением и нагревом)

- Во время цикла нагрева на наружном блоке может образоваться иней, если температура наружного воздуха низкая, а влажность – высокая, что приводит к низкой эффективности нагрева кондиционера.
- В этом случае кондиционер прекратит работу в режиме нагрева и автоматически запустит режим разморозки.
- Продолжительность размораживания может изменяться от 4 до 10 минут в зависимости от температуры наружного воздуха и количества образовавшегося инея на наружном блоке.

2. От внутреннего блока исходит легкий туман

- Это случается из-за большой разницы температур между отверстиями входа и выпуска воздуха в режиме охлаждения в помещении с высокой относительной влажностью.
- Это может происходить из-за влаги, образующейся при разморозке, если кондиционер переключается в режим НАГРЕВ после завершения режима разморозки.

3. Кондиционер издает низкочастотный шум при работе

- При работе компрессора или сразу после его остановки можно услышать низкий шипящий звук. Этот звук издает хладагент при своем движении или замедлении.
- При работе компрессора или сразу после его остановки вы также можете услышать низкий скрипящий звук. Он вызван тепловым расширением при нагреве и сжатием при охлаждении пластиковых частей устройства при изменении температуры.
- Шум может производить заслонка при возврате в первоначальное положение во время включения.

4. Из внутреннего блока выдувается пыль.

Это нормально, если кондиционер долго не использовался, или при первом включении устройства.

5. Внутренний блок является причиной посторонних запахов.

Во внутреннем блоке кондиционера накапливаются запахи строительных материалов, мебели, табачного дыма, которые затем попадают в помещение с воздушным потоком.

6. Из режимов охлаждения или обогрева кондиционер переключается в режим вентиляции (только в моделях с охлаждением и нагревом).

Если температура воздуха в помещении достигает заданной на кондиционере, компрессор автоматически останавливается, а кондиционер переключается в режим вентиляции. Компрессор снова включается при повышении температуры в помещении в режиме охлаждения или при понижении в режиме нагрева (только в моделях с охлаждением и нагревом) и работает до достижения заданной температуры.

7. После выключения устройства кондиционер запускает функцию АНТИ-ПЛЕСЕНЬ.

При выключении устройства во время работы режимов ОХЛАЖДЕНИЕ (автоматическое, принудительное) или ОСУШКА он запускает функцию АНТИ-ПЛЕСЕНЬ на 7-10 секунд, после чего завершает ее и автоматически выключает устройство.

8. При охлаждении в помещении с высокой относительной влажностью (более 80%) на поверхности внутреннего блока может конденсироваться влага. Установите горизонтальные заслонки в положение максимального выпуска воздуха и выберите высокую скорость вращения вентилятора.

9. **Режим НАГРЕВ (только в моделях с охлаждением и нагревом)**
 В режиме НАГРЕВА кондиционер получает тепло от наружного блока и выпускает его через внутренний. Если температура наружного воздуха падает, то количество тепла, которое получает кондиционер, соответственно уменьшается. В то же время отдача тепла от кондиционера увеличивается благодаря большей разнице температуры воздуха внутри и снаружи. Если кондиционер не может обеспечить комфортную температуру, то рекомендуем использовать дополнительный обогревательный прибор.

10. **Функция автоматического повторного запуска**

- Отключение электроэнергии во время работы полностью отключает устройство.
- При включении электроэнергии на внутреннем блоке устройств, не оборудованных функцией автоматического повторного запуска, начинает мигать индикатор работы. Для повторного запуска нажмите кнопку ON/OFF [ВКЛ./ВЫКЛ.] на пульте управления. При включении питания устройства, оборудованные функцией автоматического повторного запуска, автоматически включаются с предыдущими параметрами, сохраненными в памяти.

11. Удар молнии или работа автомобильного беспроводного телефона, используемого поблизости, может вызвать неправильную работу устройства.
 Отсоедините кондиционер от сети и подключите повторно. Для повторного пуска нажмите кнопку ON/OFF [ВКЛ./ВЫКЛ.] на пульте управления.

Установка и обслуживание кондиционера должны выполняться квалифицированными специалистами. Не пытайтесь самостоятельно выполнять ремонтные работы.	Если кондиционер не работает, обратитесь к местному представителю компании. Обратитесь к представителю, если кондиционер не работает в течение длительного времени.	Кондиционер не должен использоваться в качестве обогревателя. Не используйте кондиционер для обогрева помещений. Это может вызвать повреждение оборудования и вызвать пожар.
Установка кондиционера должна выполняться в соответствии с инструкцией по эксплуатации. Не пытайтесь самостоятельно выполнять установку или ремонт.	Если кондиционер не работает, обратитесь к местному представителю компании. Обратитесь к представителю, если кондиционер не работает в течение длительного времени.	Кондиционер не должен использоваться в качестве обогревателя. Не используйте кондиционер для обогрева помещений. Это может вызвать повреждение оборудования и вызвать пожар.
Установка кондиционера должна выполняться в соответствии с инструкцией по эксплуатации. Не пытайтесь самостоятельно выполнять установку или ремонт.	Если кондиционер не работает, обратитесь к местному представителю компании. Обратитесь к представителю, если кондиционер не работает в течение длительного времени.	Кондиционер не должен использоваться в качестве обогревателя. Не используйте кондиционер для обогрева помещений. Это может вызвать повреждение оборудования и вызвать пожар.
Установка кондиционера должна выполняться в соответствии с инструкцией по эксплуатации. Не пытайтесь самостоятельно выполнять установку или ремонт.	Если кондиционер не работает, обратитесь к местному представителю компании. Обратитесь к представителю, если кондиционер не работает в течение длительного времени.	Кондиционер не должен использоваться в качестве обогревателя. Не используйте кондиционер для обогрева помещений. Это может вызвать повреждение оборудования и вызвать пожар.
Установка кондиционера должна выполняться в соответствии с инструкцией по эксплуатации. Не пытайтесь самостоятельно выполнять установку или ремонт.	Если кондиционер не работает, обратитесь к местному представителю компании. Обратитесь к представителю, если кондиционер не работает в течение длительного времени.	Кондиционер не должен использоваться в качестве обогревателя. Не используйте кондиционер для обогрева помещений. Это может вызвать повреждение оборудования и вызвать пожар.
Установка кондиционера должна выполняться в соответствии с инструкцией по эксплуатации. Не пытайтесь самостоятельно выполнять установку или ремонт.	Если кондиционер не работает, обратитесь к местному представителю компании. Обратитесь к представителю, если кондиционер не работает в течение длительного времени.	Кондиционер не должен использоваться в качестве обогревателя. Не используйте кондиционер для обогрева помещений. Это может вызвать повреждение оборудования и вызвать пожар.
Установка кондиционера должна выполняться в соответствии с инструкцией по эксплуатации. Не пытайтесь самостоятельно выполнять установку или ремонт.	Если кондиционер не работает, обратитесь к местному представителю компании. Обратитесь к представителю, если кондиционер не работает в течение длительного времени.	Кондиционер не должен использоваться в качестве обогревателя. Не используйте кондиционер для обогрева помещений. Это может вызвать повреждение оборудования и вызвать пожар.
Установка кондиционера должна выполняться в соответствии с инструкцией по эксплуатации. Не пытайтесь самостоятельно выполнять установку или ремонт.	Если кондиционер не работает, обратитесь к местному представителю компании. Обратитесь к представителю, если кондиционер не работает в течение длительного времени.	Кондиционер не должен использоваться в качестве обогревателя. Не используйте кондиционер для обогрева помещений. Это может вызвать повреждение оборудования и вызвать пожар.
Установка кондиционера должна выполняться в соответствии с инструкцией по эксплуатации. Не пытайтесь самостоятельно выполнять установку или ремонт.	Если кондиционер не работает, обратитесь к местному представителю компании. Обратитесь к представителю, если кондиционер не работает в течение длительного времени.	Кондиционер не должен использоваться в качестве обогревателя. Не используйте кондиционер для обогрева помещений. Это может вызвать повреждение оборудования и вызвать пожар.
Установка кондиционера должна выполняться в соответствии с инструкцией по эксплуатации. Не пытайтесь самостоятельно выполнять установку или ремонт.	Если кондиционер не работает, обратитесь к местному представителю компании. Обратитесь к представителю, если кондиционер не работает в течение длительного времени.	Кондиционер не должен использоваться в качестве обогревателя. Не используйте кондиционер для обогрева помещений. Это может вызвать повреждение оборудования и вызвать пожар.

Примечание: Не пытайтесь самостоятельно выполнять ремонтные работы. Обратитесь к местному представителю компании. Обратитесь к представителю, если кондиционер не работает в течение длительного времени.

ДИАГНОСТИКА И УСТРАНЕНИЕ НЕИСПРАВНОСТЕЙ

При возникновении любой из перечисленных неисправностей немедленно отключите кондиционер. Выключите питание и обратитесь в ближайший центр технического обслуживания	
Признаки отказа	Мигает индикатор работы OPERATION или другие индикаторы, и это мигание не прекращается после отключения и повторного включения питания
	Часто перегорают плавкий предохранитель или часто отключается автоматический выключатель
	В кондиционер попала вода или посторонние предметы
	Пульт управления не работает или работает ненормально
	На дисплее появляется один из следующих кодов: E0, E1, E2, E3... или P0, P1, P2, P3...

Признаки отказа	Причина	Ваши действия
Устройство не запускается	Отключение электропитания	Подождите, пока снова включат электроэнергию
	Возможно, устройство отключено от сети	Проверьте надежность подключения вилки кабеля питания кондиционера в розетку
	Сгорел предохранитель	Замените предохранитель
	Разряжена батарея в пульте управления	Замените батарею
	На таймере установлено неправильное время	Подождите либо отмените параметры таймера
Кондиционер не очень хорошо охлаждает или обогревает (только в моделях с охлаждением и нагревом) помещение, несмотря на то, что воздух из него выходит	Неверные параметры температуры	Установите правильную температуру. Более подробная информация в разделе «Использование пульта дистанционного управления»
	Воздушный фильтр заблокирован	Очистите воздушный фильтр
	Окна и двери открыты	Закройте окна и двери
	Заблокированы отверстия входа или выпуска воздуха наружного или внутреннего блока	Сначала устраните препятствия, после чего перезапустите кондиционер
	Была активирована защита компрессора на 3-4 минуты	Подождите
Если неисправность не была устранена, обратитесь к местному дилеру или в ближайший центр технического обслуживания. Обязательно сообщите им подробное описание неисправности и номер модели устройства		

Примечания: Не пытайтесь выполнить ремонт устройства самостоятельно. Всегда обращайтесь за консультациями к сертифицированному поставщику услуг.