



Предел
огнестойкости
400°C / 2 часа



Продолжительная
работа



Промышленные
кухни

Серия крышных центробежных вентиляторов с горизонтальным выбросом воздуха СТНВ / СТНТ разработана специально для систем дымоудаления⁽¹⁾. Также, все вентиляторы могут работать в продолжительном режиме при температуре перемещаемого воздуха до 120°C*, а модели 140, 180, 200 и 225 до 200°C*. Основание вентиляторов изготовлено из оцинкованной стали, крышка - из алюминия. Все вентиляторы оснащены защитной решеткой на нагнетательной стороне.

Рабочие температуры до 400 типоразмера: -40°C...+40°C, от 450 до 750: -20°C...+40°C (низкотемпературное исполнение по запросу).

(1) За исключением типоразмеров 140, 180 и 200.

Электродвигатели

В зависимости от модели, вентиляторы комплектуются 4, 6, 8, 4/8 или 6/12 полюсными однофазными или трехфазными электродвигателями.

Класс защиты IP55, класс изоляции F, с шариковыми подшипниками, не требующими обслуживания. Электродвигатели укомплектованы встроенными термоконтактами, с выводами для подключения к внешнему устройству защиты (поставляется отдельно).

Параметры электропитания:

1ф - 230 В - 50 Гц

3ф - 400 В - 50 Гц

Электродвигатели до 400 типоразмера имеют возможность регулирования скорости при помощи напряжения. Регулирование скорости трехфазных электродвигателей типоразмеров от 450 до 710 осуществляется при помощи преобразователя частоты.

* При заявленных температурах и в режиме дымоудаления вентиляторы должны работать на номинальной скорости вращения, без использования регуляторов.



Простота транспортировки

Для облегчения транспортировки и монтажа, вентиляторы оборудованы рым-болтами.

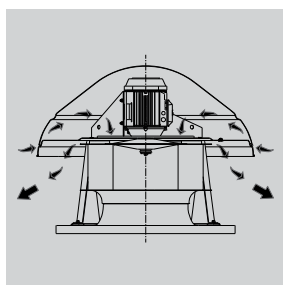

Охлаждение электродвигателя

Электродвигатель вентилятора охлаждается наружным воздухом.



Защитная решетка

Предотвращает попадание в вентилятор посторонних предметов.



Центробежные рабочие колеса загнутыми назад лопатками

Менее подвержены отложению пыли.

Модели 140, 180, 200 и 225

Вентиляторы типоразмеров 140, 180, 200 и 225 рекомендованы для вытяжки дыма от каминов с температурой до +200°C*.

* При заявленных температурах и в режиме дымоудаления вентиляторы должны работать на номинальной скорости вращения, без использования регуляторов.



Продолжительная
работа

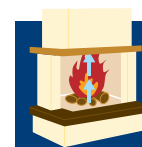

Для усиления
каминной тяги



Предел огнестойкости
400°C / 2 часа



Продолжительная
работа



Промышленные
кухни

Серия крышных центробежных вентиляторов с вертикальным выбросом воздуха СТVB / СТVT разработана специально для систем дымоудаления⁽¹⁾. Также, все вентиляторы могут работать в продолжительном режиме при температуре перемещаемого воздуха до 120°C*, а модели 140, 180, 200 и 225 до 200°C*.

Основание вентиляторов изготовлено из оцинкованной стали, корпус - из алюминия. Все вентиляторы оснащены защитной решеткой на нагнетательной стороне.

Рабочие температуры до 400 типоразмера: -40°C...+40°C, от 450 до 750: -20°C...+40°C (низкотемпературное исполнение по запросу).

(1) За исключением типоразмеров 140, 180 и 200.

Модели от 140 до 400



Модели от 450 до 710

Электродвигатели

В зависимости от модели, вентиляторы комплектуются 4, 6, 8, 4/8 или 6/12 полюсными однофазными или трехфазными электродвигателями.

Класс защиты IP55, класс изоляции F, с шариковыми подшипниками, не требующими обслуживания. Электродвигатели укомплектованы встроенными термоконтактами, с выводами для подключения к внешнему устройству защиты (поставляется отдельно).

Параметры электропитания:

1ф - 230 В - 50 Гц

3ф - 400 В - 50 Гц

Электродвигатели до 400 типоразмера имеют возможность регулирования скорости при помощи напряжения. Регулирование скорости трехфазных электродвигателей типоразмеров от 450 до 710 осуществляется при помощи преобразователя частоты.

* При заявленных температурах и в режиме дымоудаления вентиляторы должны работать на номинальной скорости вращения, без использования регуляторов.

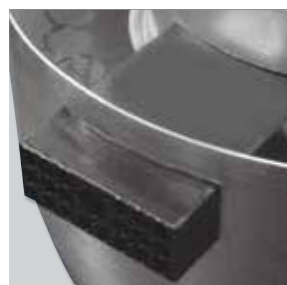

Охлаждение электродвигателя

Электродвигатель вентилятора охлаждается наружным воздухом.



Простота транспортировки

Для облегчения транспортировки и монтажа, вентиляторы оборудованы рым-болтами.

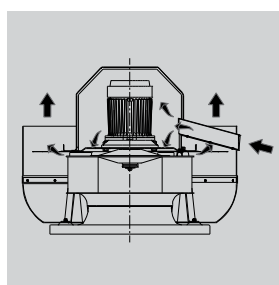

Охлаждение электродвигателя

Электродвигатель вентилятора охлаждается наружным воздухом.



Центробежные рабочие колеса загнутыми назад лопатками
Менее подвержены отложению пыли.



Защитная решетка

Предотвращает попадание в вентилятор посторонних предметов.

Модели 140, 180, 200 и 225

Вентиляторы типоразмеров 140, 180, 200 и 225 рекомендованы для вытяжки дыма от каминов с температурой до +200°C*.

* При заявленных температурах и в режиме дымоудаления вентиляторы должны работать на номинальной скорости вращения, без использования регуляторов.



Продолжительная
работа

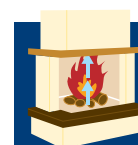

Для усиления
каминной тяги

ТЕХНИЧЕСКИЕ ХАРАКТЕРИСТИКИ

	Модель	Частота вращения (об/мин)	Макс. потр. мощность (Вт)	Ток (А)	Макс. расход воздуха (м³/ч)	Уровень звукового давления * (дБ(А))		Вес (кг)	Регулятор скорости
						На входе	На выходе		
4-х полюсные (1ф - 230 В - 50 Гц)	СТНВ/4-140	1370	60	0,32	800	46	52	7,5	REB-1N
	СТНВ/4-180	1330	70	0,33	990	46	52	8	REB-1N
	СТНВ/4-200	1320	120	0,60	1450	49	55	14,2	REB-1N
	СТНВ/4-225	1350	170	0,90	2100	53	59	17	REB-2,5N
	СТНВ/4-250	1320	280	1,40	3100	57	62	28	REB-2,5N
	СТНВ/4-315	1375	590	2,70	4900	60	66	32	REB-5
	СТНВ/4-400	1380	1100	5,30	7000	67	73	42,5	REB-10
6-ти полюсные (1ф - 230 В - 50 Гц)	СТНВ/6-200	940	80	0,40	970	38	45	14,2	REB-1N
	СТНВ/6-225	890	90	0,40	1400	42	48	17	REB-1N
	СТНВ/6-250	940	100	0,57	2000	45	52	28	REB-1N
	СТНВ/6-315	840	170	0,81	3200	49	55	32	REB-1N
	СТНВ/6-400	950	350	1,60	4500	56	62	42,5	REB-2,5N
4-х полюсные (3ф - 400 В - 50 Гц)	СТНТ/4-140	1375	60	0,17	800	46	52	7,5	RMT-1,5
	СТНТ/4-180	1350	70	0,17	990	46	52	8	RMT-1,5
	СТНТ/4-200	1340	130	0,35	1450	49	55	14,2	RMT-1,5
	СТНТ/4-225	1360	170	0,50	2100	53	59	17	RMT-1,5
	СТНТ/4-250	1400	300	0,80	3100	57	62	28	RMT-1,5
	СТНТ/4-315	1410	620	1,50	4900	60	66	32	RMT-2,5
	СТНТ/4-400	1350	920	1,80	7000	67	73	42,5	RMT-2,5
	СТНТ/4-450	1440	2300	4,60	10200	71	76	67	VFКB-48
6-ти полюсные (3ф - 400 В - 50 Гц)	СТНТ/6-200	950	80	0,24	970	38	45	14,2	RMT-1,5
	СТНТ/6-225	900	90	0,23	1400	42	48	17	RMT-1,5
	СТНТ/6-250	950	100	0,41	2000	45	52	28	RMT-1,5
	СТНТ/6-315	900	180	0,50	3200	49	55	32	RMT-1,5
	СТНТ/6-400	925	350	1,00	4500	56	62	42,5	RMT-1,5
	СТНТ/6-450	940	850	3,50	6900	59	66	67	VFКB-45
	СТНТ/6-500	965	1400	4,30	10500	63	69	104	VFКB-45
	СТНТ/6-560	950	2400	5,30	16000	66	73	118	VFКB-48
	СТНТ/6-630	950	3700	8,30	21000	70	76	156	VFTM-TRI 4
4/8-ми полюсные (3ф - 400 В - 50 Гц)	СТНТ/8-450	700	700	2,10	5000	55	61	67	VFКB-45
	СТНТ/8-500	725	770	2,40	7500	55	62	104	VFКB-45
	СТНТ/8-560	730	1100	3,60	11500	58	65	118	VFКB-45
	СТНТ/8-630	735	1650	4,90	15000	62	69	156	VFКB-48
	СТНТ/8-710	730	2900	7,20	21700	70	76	226	VFКB-48
	СТНТ/4/8-225	1300/700	180/70	0,3/0,2	2100/1050	53/38	59/44	17	-
	СТНТ/4/8-315	1400/700	370/230	1,1/0,9	4900/2400	60/45	66/51	33	-
	СТНТ/4/8-400	1400/700	1000/260	1,8/1,0	7000/3500	67/52	73/58	44	-
	СТНТ/4/8-450	1400/700	2400/600	6,1/2,5	10200/5100	71/55	76/61	69	-
	6/12-ти полюсные (3ф - 400 В - 50 Гц)	СТНТ/6/12-450	960/490	500/190	2/1	6900/3400	59/44	66/51	72
СТНТ/6/12-500		980/490	1520/430	4,5/2,2	10500/5300	63/48	69/54	109	-
СТНТ/6/12-560		950/480	2400/640	5,6/2,2	16000/7000	66/51	73/58	124	-
СТНТ/6/12-630		960/480	4100/730	8,1/2,6	21000/10500	70/55	76/61	161	-
СТНТ/6/12-710		950/450	6700/850	14,1/5,4	28900/15000	77/62	83/68	226	-

* Уровень звукового давления измерен на расстоянии 1,5 м от вентилятора, при 2/3 от максимального расхода воздуха.

ТЕХНИЧЕСКИЕ ХАРАКТЕРИСТИКИ

	Модель	Частота вращения (об/мин)	Макс. потр. мощность (Вт)	Ток (А)	Макс. расход воздуха (м³/ч)	Уровень звукового давления * (дБ(А))		Вес (кг)	Регулятор скорости
						На входе	На выходе		
4-х полюсные (1ф - 230 В - 50 Гц)	СТВВ/4-140	1375	60	0,3	725	46	49	10	REB-1N
	СТВВ/4-180	1330	60	0,3	830	46	49	10,5	REB-1N
	СТВВ/4-200	1330	100	0,60	1320	49	53	17	REB-1N
	СТВВ/4-225	1350	130	0,71	1900	53	56	19,8	REB-1N
	СТВВ/4-250	1325	325	1,6	2800	56	60	35	REB-2,5N
	СТВВ/4-315	1390	570	2,70	4200	60	64	39	REB-5
	СТВВ/4-400	1390	1100	5,30	6250	67	70	50	REB-10
6-ти полюсные (1ф - 230 В - 50 Гц)	СТВВ/6-200	940	80	0,40	900	38	42	17	REB-1N
	СТВВ/6-225	890	90	0,40	1300	41	45	19,8	REB-1N
	СТВВ/6-250	940	100	0,57	1850	45	49	35	REB-1N
	СТВВ/6-315	870	160	0,80	2800	48	53	39	REB-1N
	СТВВ/6-400	960	340	1,60	4300	55	59	50	REB-2,5N
4-х полюсные (3ф - 400 В - 50 Гц)	СТВТ/4-140	1400	60	0,18	725	46	49	10	RMT-1,5
	СТВТ/4-180	1350	60	0,18	830	46	49	10,5	RMT-1,5
	СТВТ/4-200	1340	130	0,44	1200	49	53	17	RMT-1,5
	СТВТ/4-225	1360	180	0,47	1900	53	56	19,8	RMT-1,5
	СТВТ/4-250	1400	300	0,8	2800	56	60	35	RMT-1,5
	СТВТ/4-315	1410	400	1,4	4200	60	64	39	RMT-2,5
	СТВТ/4-400	1330	1000	1,80	6250	67	70	50	RMT-2,5
	СТВТ/4-450	1440	2100	4,3	8850	70	74	75	VFKB-45
6-ти полюсные (3ф - 400 В - 50 Гц)	СТВТ/6-200	950	80	0,24	900	38	42	17	RMT-1,5
	СТВТ/6-225	900	90	0,23	1300	41	45	19,8	RMT-1,5
	СТВТ/6-250	950	100	0,41	1850	45	49	35	RMT-1,5
	СТВТ/6-315	910	160	0,44	2800	48	53	39	RMT-1,5
	СТВТ/6-400	930	350	1,00	4300	55	59	50	RMT-1,5
	СТВТ/6-450	950	800	3,5	5900	59	63	75	VFKB-45
	СТВТ/6-500	975	1500	3,7	9500	62	66	115	VFKB-45
	СТВТ/6-560	950	2400	5,50	13000	66	70	129	VFKB-48
	СТВТ/6-630	950	3900	8,3	19500	70	74	168	VFTM-TRI 4
4/8-ми полюсные (3ф - 400 В - 50 Гц)	СТВТ/8-450	690	700	1,5	4400	55	59	75	VFKB-45
	СТВТ/8-500	700	770	2,4	7100	54	58	115	VFKB-45
	СТВТ/8-560	730	1100	3,3	10000	58	62	129	VFKB-45
	СТВТ/8-630	735	1650	4,90	14500	61	66	168	VFKB-45
	СТВТ/8-710	730	3160	7,10	19100	71	76	238	VFKB-48
	СТВТ/4/8-225	1300/700	180/70	0,3/0,2	2100/1050	53/38	59/44	17	-
	СТВТ/4/8-315	1400/700	370/230	1,1/0,9	4200/2100	60/45	64/49	40	-
	СТВТ/4/8-400	1400/700	560/260	1,3/1,0	6250/3200	67/52	70/55	52	-
	СТВТ/4/8-450	1400/700	2400/600	6,1/2,5	9850/4500	70/55	74/59	77	-
6/12-ти полюсные (3ф - 400 В - 50 Гц)	СТВТ/6/12-450	960/490	500/190	2/1	5900/2800	59/44	63/48	80	-
	СТВТ/6/12-500	980/490	1520/430	4,5/2,2	9500/4800	62/47	66/51	134	-
	СТВТ/6/12-560	960/480	2400/640	5,6/2,2	13000/6400	66/51	70/55	134	-
	СТВТ/6/12-630	960/480	4100/730	8,1/2,6	19500/9500	70/54	74/59	173	-
	СТВТ/6/12-710	950/450	7300/435	14/5,4	25200/12700	77/63	82/67	238	-

* Уровень звукового давления измерен на расстоянии 1,5 м от вентилятора, при 2/3 от максимального расхода воздуха.

РАБОЧИЕ ХАРАКТЕРИСТИКИ ВЕНТИЛЯТОРОВ С ГОРИЗОНТАЛЬНЫМ ВЫБРОСОМ ВОЗДУХА

- q_v : расход воздуха в m^3/h и m^3/s .
- p_{sf} : статическое давление в Па и мм вод. ст.
- Данные приведены: в соответствии со стандартами ISO 5801 и AMCA 210-99.
при температуре сухого воздуха 20°C и атмосферном давлении 760 мм рт. ст.

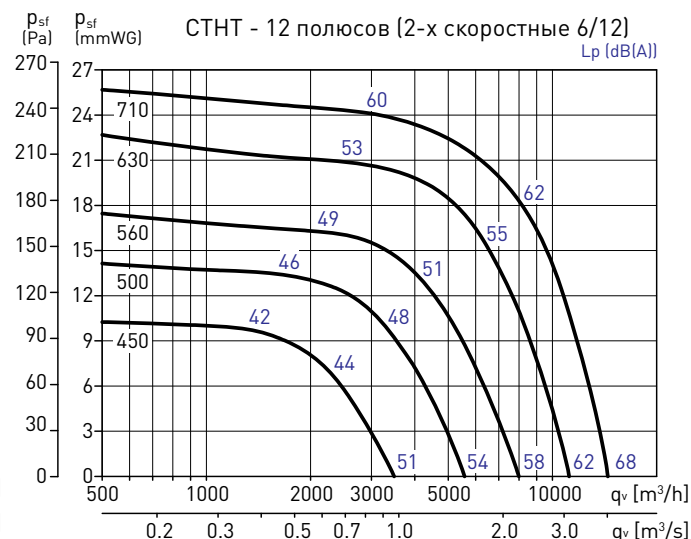
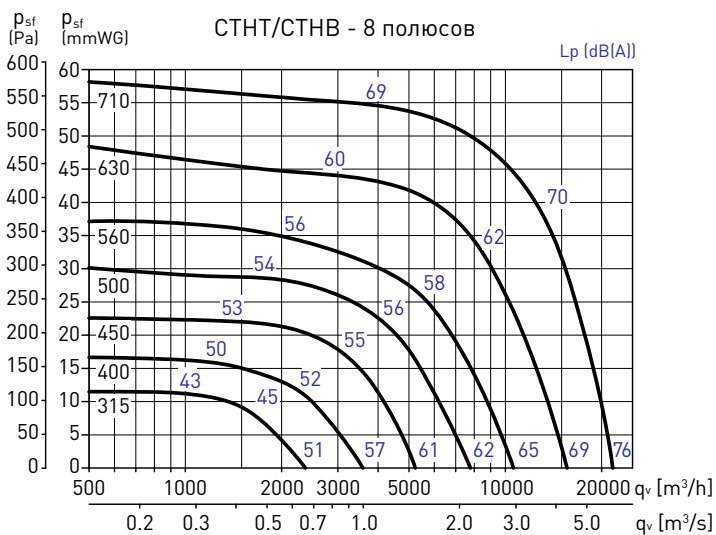
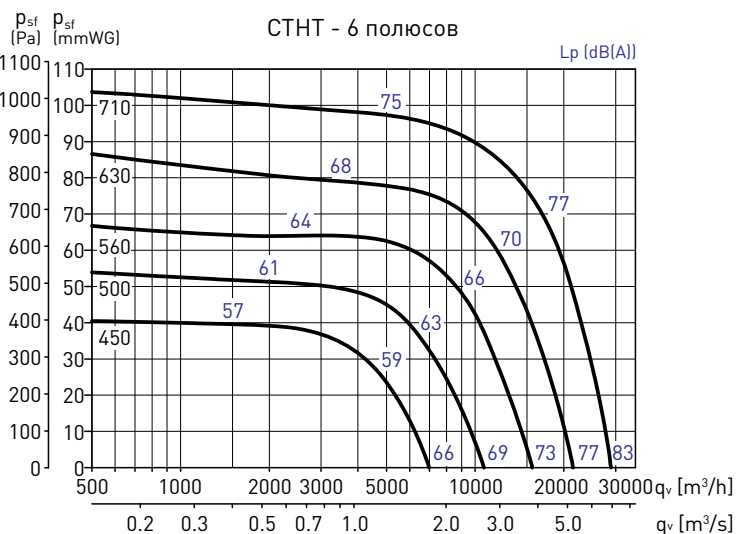
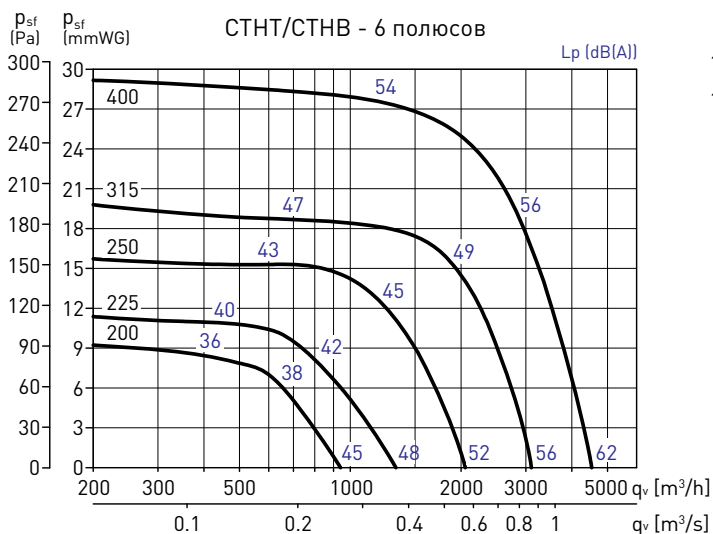
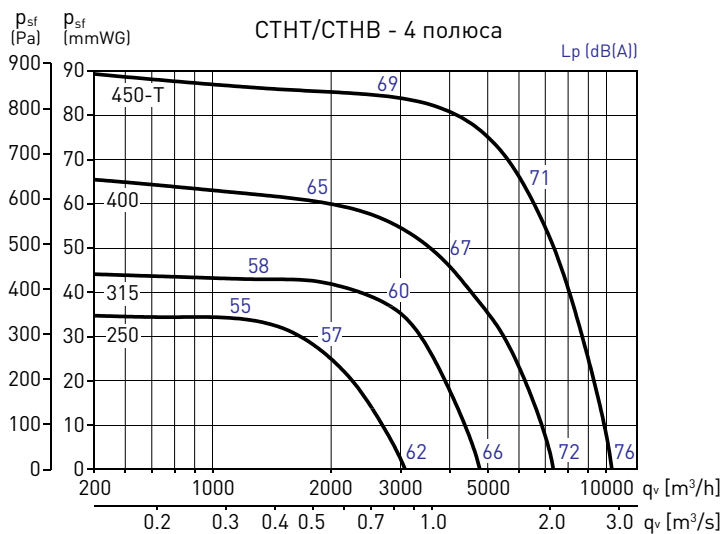
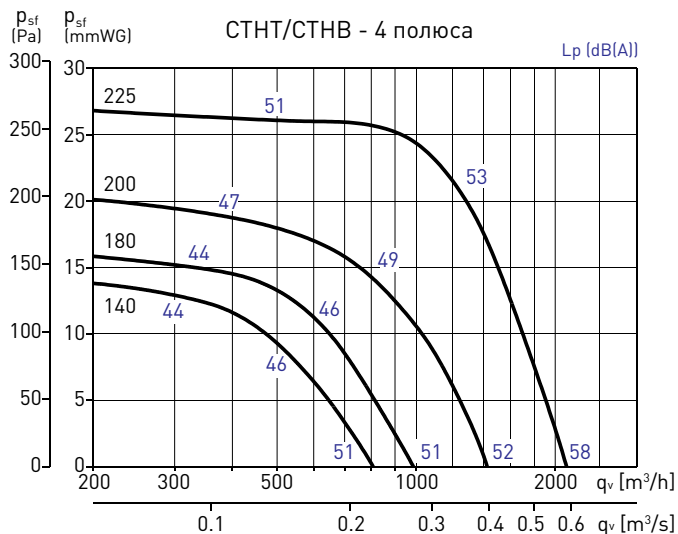

РАБОЧИЕ ХАРАКТЕРИСТИКИ ВЕНТИЛЯТОРОВ С ВЕРТИКАЛЬНЫМ ВЫБРОСОМ ВОЗДУХА

- q_v : расход воздуха в $\text{м}^3/\text{ч}$ и $\text{м}^3/\text{с}$.
- p_{sf} : статическое давление в Па и мм вод. ст.
- Данные приведены: в соответствии со стандартами ISO 5801 и AMCA 210-99.
при температуре сухого воздуха 20°C и атмосферном давлении 760 мм рт. ст.

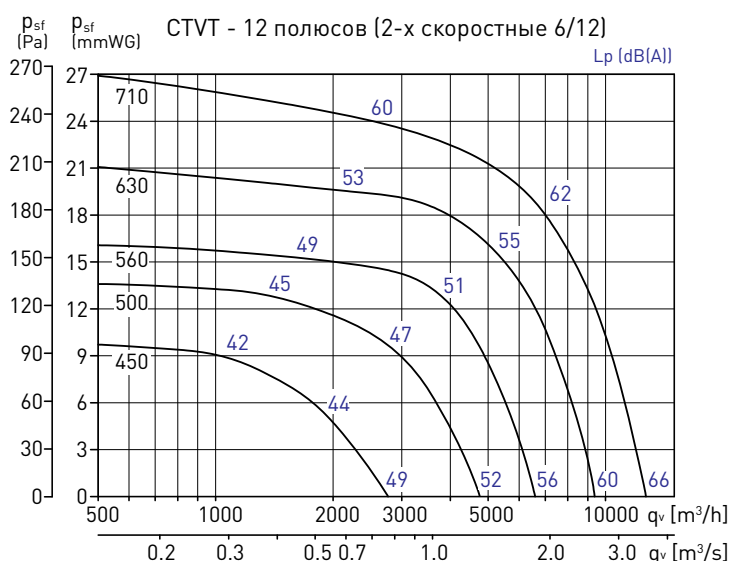
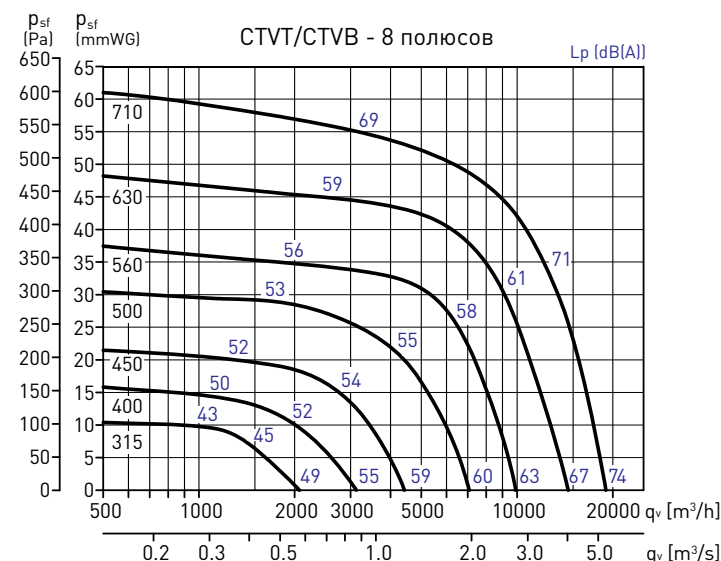
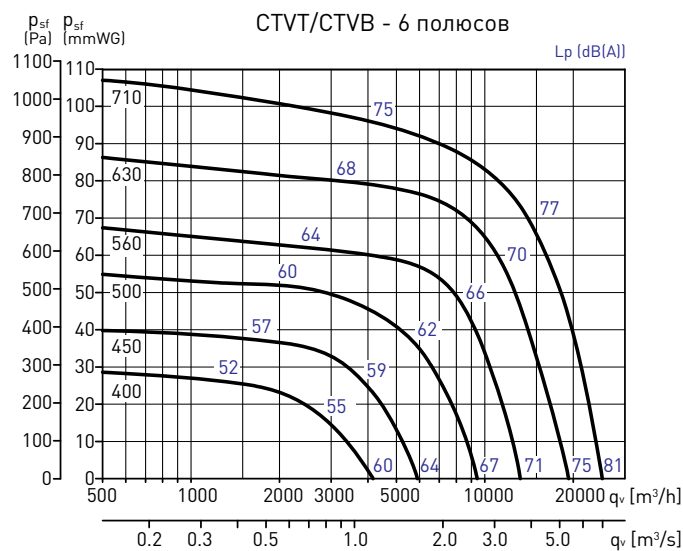
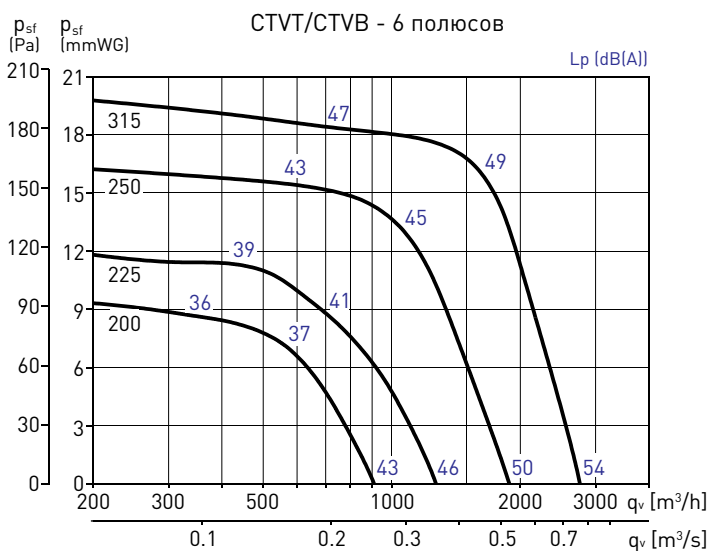
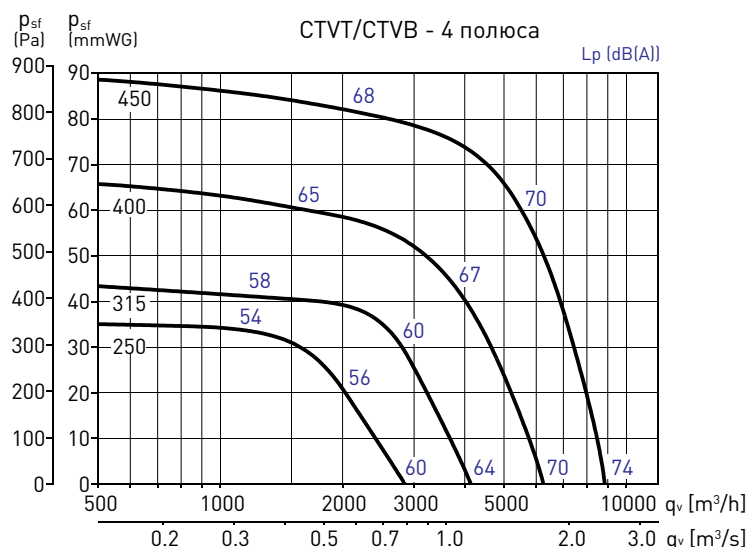
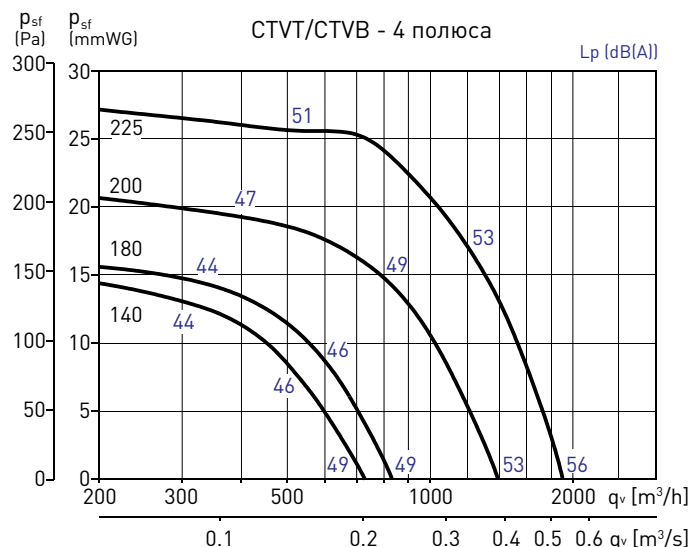

АКУСТИЧЕСКИЕ ХАРАКТЕРИСТИКИ

Уровень звуковой мощности

Для определения уровней звуковой мощности, необходимо, к уровням звукового давления, указанным в таблице с техническими характеристиками, прибавить поправочные коэффициенты, приведенные в следующей таблице:



Модель		Частота (Гц)						
		125	250	500	1000	2000	4000	8000
На выходе	Q _{max}	2,0	7,5	11,0	11,0	9,0	6,0	0,5
	2/3 Q _{max}	-0,5	3,5	5,5	5,5	3,5	0,5	-4,5
	1/3 Q _{max}	-2,5	1,5	3,5	3,5	1,5	-1,5	-6,5
На входе	Q _{max}	5,5	9,0	11,5	11,0	10,0	7,5	3,5
	2/3 Q _{max}	2,5	5,0	6,0	4,5	1,5	-2,5	-8,6
	1/3 Q _{max}	0,5	3,0	4,0	2,5	-0,5	-4,5	-10,5



Модель		Frequency bands in Hz						
		125	250	500	1000	2000	4000	8000
На выходе	Q _{max}	3,0	8,0	11,5	11,5	8,0	1,5	-8,0
	2/3 Q _{max}	0,5	4,5	6,5	5,0	1,5	-3,0	-10,0
	1/3 Q _{max}	-1,5	2,5	4,5	3,0	-0,5	-5,0	-12,0
На входе	Q _{max}	4,5	9,0	10,5	8,5	6,5	5,5	3,0
	2/3 Q _{max}	3,0	5,0	6,0	4,5	1,0	-3,0	-9,5
	1/3 Q _{max}	1,0	3,0	4,0	2,5	-1,0	-5,0	-11,5

Уровень звукового давления

Для получения уровней звукового давления на расстоянии (d), необходимо, из значения уровня звуковой мощности, для каждой частоты, вычесть поправочный коэффициент, приведенный в следующей таблице:

Расстояние (d)	1м	1,5м	4м	6м	10м	15м	20м	30м
Поправочный коэффициент (дБ)	11,00	14,50	23,00	26,00	31,00	34,00	37,00	40,00

РАЗМЕРЫ (мм)

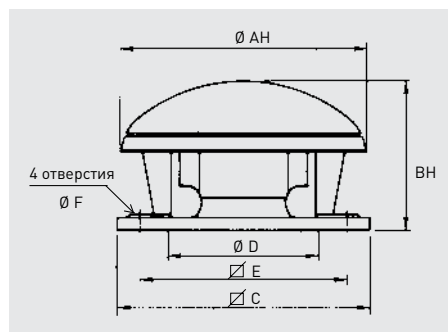

Модель вентилятора	Ø AH	Ø AV	BH	BV	□ C	Ø D*	□ E	Ø F
140	415	421	277	359	300	180	245	10
180	415	421	292	374	300	180	245	10
200	561	556	340	404	435	250	330	12
225	561	570	383	452	435	250	330	12
250	762	750	425	522	560	355	450	12
315	762	750	469	564	560	355	450	12
400	850	850	532	608	630	400	535	12
450	962	950	713	741	710	500	590	14
500	1214	1216	824	832	905	630	750	14
560	1214	1216	874	832	905	630	750	14
630	1336	1327	1029	1053	1100	710	840	14
710	1336	1485	1127	1161	1100	710	840	14

* Номинальный диаметр.

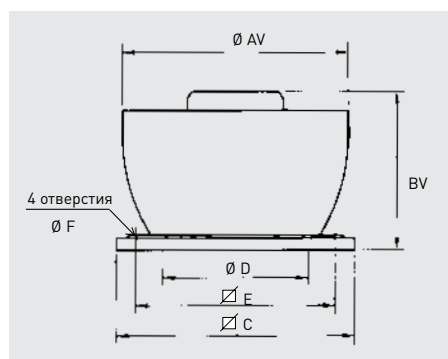

ДОПОЛНИТЕЛЬНЫЕ ПРИНАДЛЕЖНОСТИ

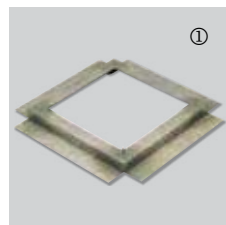

JMS
Опорная рама

- Предназначена для установки крышного вентилятора на дополнительное основание, например, выполненное в строительном исполнении.
- Опорная рама поставляется в комплекте с болтами и уплотнителем.

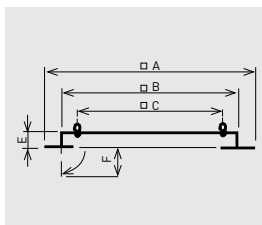

Модель	□A	□B	□C	E	F
JMS-300	470	290	245	50	70
JMS-435	600	420	330	50	70
JMS-560	725	545	450	50	70
JMS-630	795	615	535	50	70
JMS-710	875	695	590	50	70
JMS-905	1065	885	750	60	70
JMS-1100	1260	1080	840	60	70

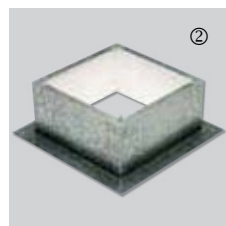

JBS
Основание для плоской кровли

- Используется для установки крышного вентилятора на плоскую горизонтальную кровлю. Для предотвращения конденсации утеплено внутренней изоляцией.
- Основание для плоской кровли поставляется в комплекте с болтами и уплотнителем.

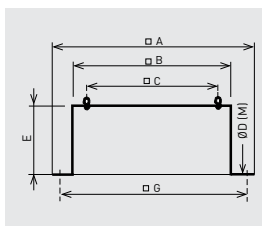

Модель	□A	□B	□C	∅ D (M)	E	□G
JBS-300	470	289	245	10,5 (M8)	300	380
JBS-435	600	419	330	11 (M10)	300	510
JBS-560	725	544	450	11 (M10)	300	635
JBS-630	795	614	535	11 (M10)	300	705
JBS-710	875	694	590	16 (M14)	300	785
JBS-905	1065	884	750	16 (M14)	400	975
JBS-1100	1260	1079	840	16 (M14)	400	1170

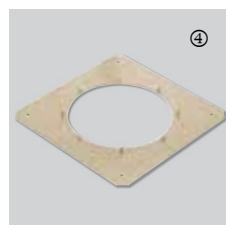

JPA
Плоский переход

- Применяется для монтажа аксессуаров JCA, JBR и JAE.
- Позволяет снять вентилятор с основания без демонтажа аксессуаров.

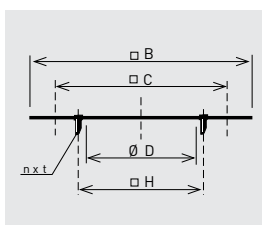

Модель	□B	□C	∅ D	nxt	∅ H
JPA-300	289	245	182	4xM6	205
JPA-435	419	330	252	4xM8	280
JPA-560	544	450	358	8xM8	395
JPA-630	614	535	403	8xM10	450
JPA-710	694	590	503	12xM10	560
JPA-905	884	750	633	12xM10	690
JPA-1100	1079	840	713	16xM10	770



JCA
Обратный клапан

- Предотвращает обратное течение воздуха при выключенном вентиляторе.
- Предназначен для монтажа совместно с плоским переходом JPA.

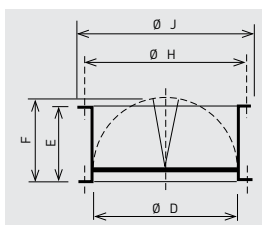

Модель	∅ D	E	F	∅ H	∅ J
JCA-300	182	100	124	205	219
JCA-435	252	145	174	280	300
JCA-560-N	358	210	227	395	415
JCA-630-N	403	240	250	450	474
JCA-710-N	503	285	300	560	581
JCA-905-N	633	345	365	690	714
JCA-1100-N	713	390	410	770	806



JBR
Фланец

- Используется для подсоединения круглого воздуховода к вентилятору.
- Предназначен для монтажа совместно с плоским переходом JPA (болты в комплект не входят).

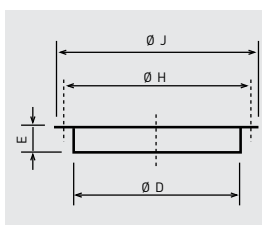

Модель	∅ D	E	∅ H	∅ J
JBR-300 N	182	55	205	219
JBR-435 N	252	55	280	300
JBR-560 N	358	55	395	415
JBR-630 N	403	63	450	474
JBR-710 N	503	69	560	581
JBR-905 N	633	69	690	714
JBR-1100 N	713	69	770	797

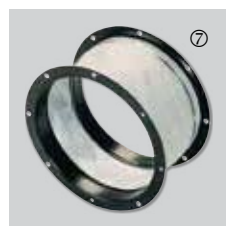

JAE
Гибкая вставка

- Снижает передачу вибраций от вентилятора к воздуховоду.
- Предназначена для монтажа совместно с плоским переходом JPA.

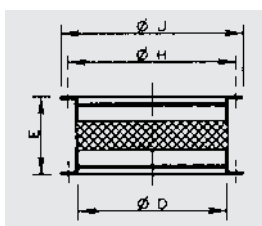

Модель	∅ D	E	∅ H	∅ J
JAE-300 N	182	254	205	219
JAE-435 N	252	254	280	300
JAE-560 N	358	254	395	415
JAE-630 N	403	254	450	474
JAE-710 N	503	254	560	581
JAE-905 N	633	254	690	714
JAE-1100 N	713	254	770	797



JCC
Адаптер для круглого воздуховода

- Предназначен для непосредственного подсоединения вентиляторов до 400 типоразмера к спиральным воздуховодам.

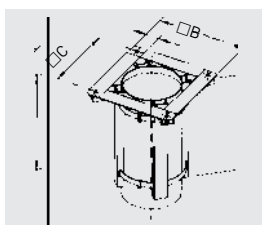

Модель	∅ B	∅ C	∅ D	E	L
JCC-300	290	245	180	45	350
JCC-435	390	330	250	60	350
JCC-560	520	450	355	70	350
JCC-630	605	535	400	70	350

ДОПОЛНИТЕЛЬНЫЕ ПРИНАДЛЕЖНОСТИ



VI
Основание для наклонной кровли
- Предназначено для правильной установки крышных вентиляторов на наклонной кровле. При заказе необходимо указать угол наклона кровли.



Модель	В	С
VI-3	289	245
VI-4	419	330
VI-5	544	450
VI-6	614	535
VI-7	694	590
VI-9	884	750
VI-11	1079	840



JAA
Крышный шумоглушитель
- Снижает уровень шума в воздуховоде.
- Предназначен для монтажа вентилятора на плоскую кровлю.
- Поставляется в комплекте с болтами и уплотнителем.

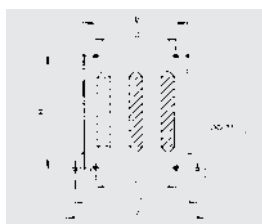

Модель	□А	□В	□С	∅ D (М)	Н	□G
JAA-300	470	290	245	13 (M10)	750	380
JAA-435	600	419	330	15 (M12)	750	510
JAA-560	725	545	450	15 (M12)	750	635
JAA-630	795	615	535	15 (M12)	750	705
JAA-710	875	695	590	18 (M14)	1000	785
JAA-905	1065	885	750	18 (M14)	1000	975
JAA-1100	1260	1080	840	18 (M14)	1000	1170

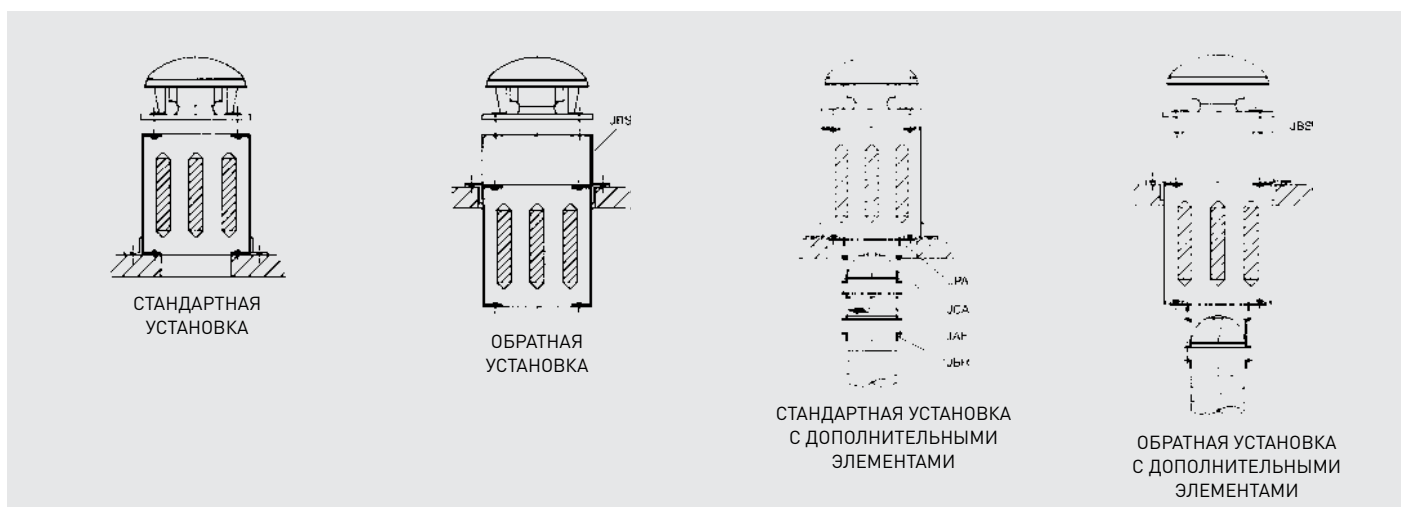

Снижение уровня шума (дБ(А)) на шумоглушителе JAA, в соответствии стандартным октавам средних частот (Гц).

Модель	125	250	500	1000	2000	4000	8000
JAA-300	1	5	13	22	23	16	12
JAA-435	1	7	16	23	25	18	13
JAA-560	2	8	16	29	32	26	17
JAA-630	2	8	14	24	27	19	13
JAA-710	2	8	14	24	28	16	11
JAA-905	2	7	14	26	30	19	12
JAA-1100	2	7	16	27	32	20	13

Падение давления на шумоглушителе JAA.

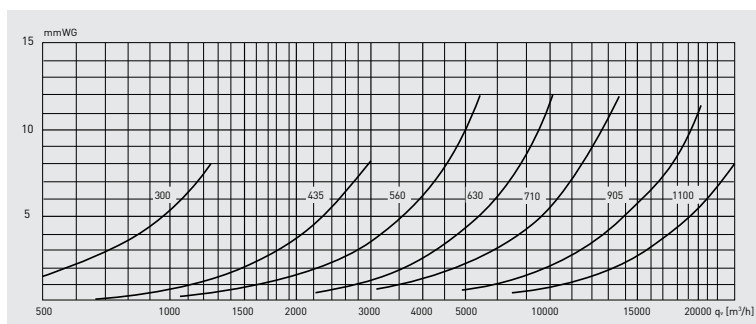

УСТАНОВКА

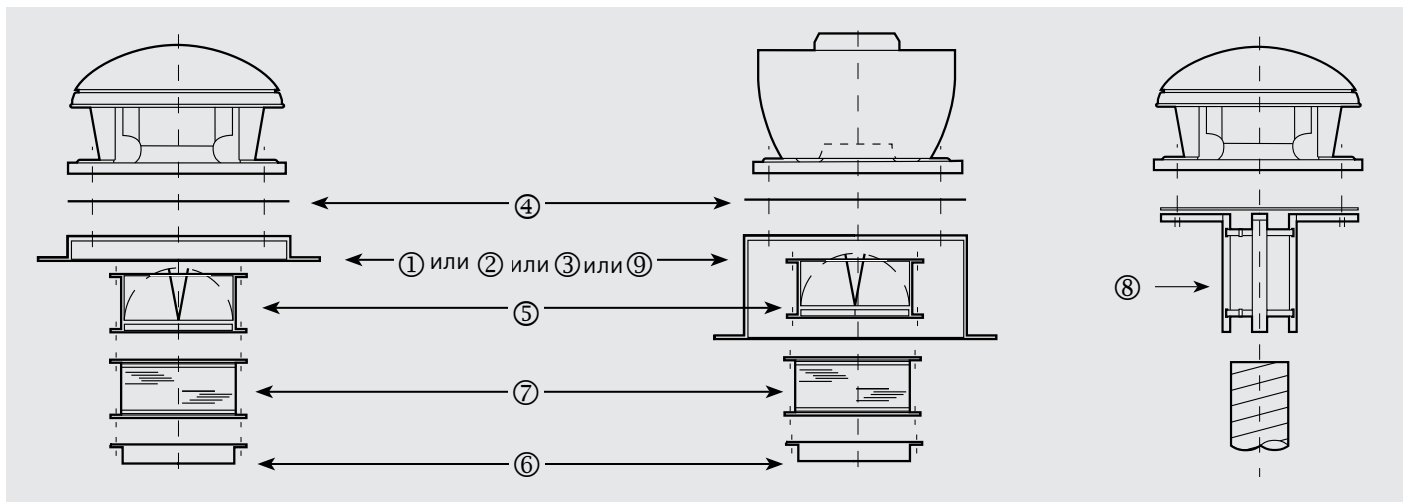

Модель вентилятора	①	②	③	④	⑤	⑥	⑦	⑧	⑨
	Опорная рама	Основание для плоской кровли	Крышный шумоглушитель	Плоский переход	Обратный клапан	Фланец	Гибкая вставка	Адаптер для кругл. воздуховода	Основание для наклонной кровли
140 180	JMS-300	JBS-300	JAA-300	JPA-300	JCA-300	JBR-300 N	JAЕ-300 N	JCC-300	BI-3
200 225	JMS-435	JBS-435	JAA-435	JPA-435	JCA-435	JBR-435 N	JAЕ-435 N	JCC-435	BI-4
250 315	JMS-560	JBS-560	JAA-560	JPA-560	JCA-560-N	JBR-560 N	JAЕ-560 N	JCC-560	BI-5
400	JMS-630	JBS-630	JAA-630	JPA-630	JCA-630-N	JBR-630 N	JAЕ-630 N	JCC-630	BI-6
450	JMS-710	JBS-710	JAA-710	JPA-710	JCA-710-N	JBR-710 N	JAЕ-710 N	-	BI-7
500 560	JMS-905	JBS-905	JAA-905	JPA-905	JCA-905-N	JBR-905 N	JAЕ-905 N	-	BI-9
630 710	JMS-1100	JBS-1100	JAA-1100	JPA-1100	JCA-1100-N	JBR-1100 N	JAЕ-1100 N	-	BI-11

ЭЛЕКТРИЧЕСКИЕ ПРИНАДЛЕЖНОСТИ



REB
Электронные одно-
фазные регуляторы
скорости.



REB-5 / REB-10
Электронные одно-
фазные регуляторы
скорости.



RMB / RMT
Трансформаторные
регуляторы скоро-
сти.



On/ Off
Сервисные выклю-
чатели.



**COM D/S
Switch**
Переключатель "звезда /
треугольник".



VFТМ IP54
Преобразователи
частоты (IP54).



VFКВ IP65
Преобразователи
частоты (IP65).