

CONNECT AT/BT

**РУКОВОДСТВО ПО МОНТАЖУ И
ТЕХНИЧЕСКОМУ ОБСЛУЖИВАНИЮ**



Connect AT/BT соответствует следующим стандартам:

- Директива о Низковольтном оборудовании 73/23/CEE
 - Директива об электромагнитной совместимости 89/336/CEE
-

Меры предосторожности и техника безопасности	стр.	3
Описание устройства	“	4
Технические характеристики	“	4
Размеры и вес	“	4
Гидравлический контур	“	5
Циркуляционный насос	“	6
Электрические схемы	“	6
Установка аппарата	“	8
Типичная схема установки	“	9
Гидравлическое подключение	“	10
Электрическое подключение	“	11
Первый запуск в эксплуатацию	“	15
Циркуляционные насосы	“	15
Трехходовой смесительный кран	“	15
Программирование параметров	“	15
Проверки после монтажа	“	16
Чистка	“	16

Данное руководство по эксплуатации является неотъемлемой частью котла, к которому присоединяется Connect AT/BT.

В данном руководстве описаны ОБЩИЕ МЕРЫ ПРЕДОСТОРОЖНОСТИ, ОБЩИЕ ПРАВИЛА ТЕХНИКИ БЕЗОПАСНОСТИ, а также дана специализированная информация, относящаяся к работе котла.

В тексте руководства вы можете встретить следующие символы:



ВНИМАНИЕ = действия, которые требуют повышенного внимания и соответствующей подготовки



ЗАПРЕЩЕНО = действия, которые НЕЛЬЗЯ ВЫПОЛНЯТЬ ни в коем случае



ПРЕДУПРЕЖДЕНИЕ ПОЛЬЗОВАТЕЛЯ: данное устройство не требует какой-либо регулировки или контроля со стороны пользователя.



Поэтому запрещается открывать переднюю панель аппарата.



Периодически проверяйте в котле давление воды системы отопления, в случае необходимости восстановите давление, как описано в руководстве по эксплуатации.

Если падение давления начнет происходить часто, вызовите квалифицированных обслуживающих механиков, которые проверят состояние вашей системы.









1 БЕЗОПАСНОСТЬ И МЕРЫ ПРЕДОСТОРОЖНОСТИ

-  При изготовлении аппаратов, выпускаемых на наших заводах, внимание уделяется каждому отдельному компоненту, таким образом, чтобы защитить пользователя и монтажника от возможных несчастных случаев. Поэтому рекомендуется квалифицированным техникам, после каждого вмешательства в работу изделия, уделять особое внимание электрическим соединениям, особенно оголенным частям проводов, которые ни в коем случае не должны выходить за пределы клеммной колодки, чтобы избежать контакта с оголенными частями проводника.
-  Данное руководство, вместе с руководством пользователя, является неотъемлемой частью устройства и поэтому его необходимо бережно сохранять, и оно должно всегда находиться рядом с котлом, даже в случае передачи другому владельцу или пользователю и в случае переноса на другую систему отопления.

В случае повреждения или утери руководства, требуйте в Центре Технического Сервиса данного района другой экземпляр.
-  Монтаж аппарата, и любая операция по ремонту и техническому обслуживанию должны производиться квалифицированными специалистами, в соответствии с действующим законодательством и стандартами и их последующими дополнениями.
-  Монтажнику рекомендуется объяснить пользователю, как работает данный аппарат и ознакомить его с основными правилами безопасности.
-  Запрещается использовать данный аппарат не по назначению.

Производитель снимает с себя всякую ответственность за нанесенный людям, животным или предметам ущерб, вызванный допущенными при монтаже и техническом обслуживании ошибками и неправильной эксплуатацией.
-  После распаковки котла проверьте комплектность изделия, и в случае несоответствия заказу обратитесь к дилеру, где было приобретено оборудование.
-  Слив из предохранительного клапана, установленного на данном аппарате, должен соединяться с системой дренажа и отвода воды. Производитель устройства не несет ответственности за ущерб, причиненный срабатыванием предохранительного клапана.
-  При установке необходимо проинформировать пользователя о том, что:
 - В случае утечек воды необходимо перекрыть подачу воды и немедленно обратиться в Центр Технического Сервиса.
 - Рабочее давление воды в контуре находится в диапазоне от 1 бар до 2 бар, но ни в коем случае не должно превышать 3 бар. При необходимости вызовите специалиста из службы технического сервиса.
 - Если аппарат не будет использоваться в течение длительного времени, рекомендуется обратиться в Центр Технического Сервиса для выполнения следующих операций:
 - выключить главный выключатель аппарата и главный выключатель всей системы
 - закрыть вентили подачи топлива и воды, как на системе отопления, так и на системе горячего водоснабжения.
 - если существует опасность замерзания, слейте воду из системы отопления, а также из системы горячего водоснабжения.
 - Техническое обслуживание устройства необходимо производить, по крайней мере, один раз в год, заранее согласовав день проведения с Центром Технического Сервиса.

Необходимо соблюдать следующие правила техники безопасности, а именно:

-  Не рекомендуется допускать к эксплуатации аппарата детей и инвалидов без посторонней помощи.
-  Опасно включать электрические устройства и приборы, например выключатели, бытовую технику и прочее, если вы почувствовали запах горючего или запах предметов горения. В случае утечек газа откройте окна и двери и проветрите помещение, закройте основной кран подачи топлива в помещении; немедленно вызовите квалифицированных техников из Центра Технического Сервиса.
-  Запрещено трогать аппарат, если вы стоите босиком и некоторые участки вашего тела намочены водой.
-  Прежде чем начинать чистку аппарата, отсоедините его от сети электропитания. Для этого переведите двухполюсный выключатель системы и главный выключатель на панели управления в положение "OFF" (выключено).
-  Запрещено модернизировать устройства защиты и регулировки, не получив предварительно разрешение или указания производителя.
-  Запрещено тянуть, рвать, скручивать электропровода, выходящие из аппарата, даже если отключено электропитание.
-  Не затыкайте и не уменьшайте размер вентиляционных отверстий в помещении, где установлен данный аппарат.
-  Запрещено хранить контейнеры и горючие материалы и вещества в помещении, где установлен котел.
-  Запрещено разбрасывать или оставлять в доступных для детей местах упаковочный материал.

ОПИСАНИЕ АППАРАТА

Connect AT/BT – это гидравлическая стрелка (сепаратор), используемая исключительно в сочетании с котлами модели Exclusive Green.

Он используется в качестве гидравлического разъединителя между генератором теплоты и системой отопления, когда расход, необходимый для системы превышает мощности генератора. Данный аппарат позволяет также управлять системами отопления смешанного типа, то есть высокая и низкая температура (радиаторы, конвекторы с вентиляторами и отопительные панели). Данный аппарат позволяет задать одну климатическую кривую для высокотемпературной системы отопления, и одну климатическую кривую для низкотемпературной системы отопления.

Connect AT/BT можно встраивать в стену, то есть рабочее пространство в помещении остается свободным, либо можно вешать на стену.

Аппарат комплектуется всеми необходимыми проводами для подключения к котлу в случае стандартной установки Connect AT/BT рядом с котлом (длина проводов – 2 метра).



ТЕХНИЧЕСКИЕ ХАРАКТЕРИСТИКИ

Электрическое питание	230 (±10%)-50	В-Гц
Максимальная мощность, потребляемая аппаратом Connect AT/BT	230	Вт
Время (открывания/закрывание) смесительного крана	120	с
Рабочий диапазон датчика на подающем трубопроводе (SM)	0 – +90	°С
Температура работы	0 – +50	°С
Степень электрической защиты	IP10D	

РАЗМЕРЫ И ВЕС

ОПИСАНИЕ		
L	440	мм
P	155	мм
H	616	мм
Вес нетто	19	кг

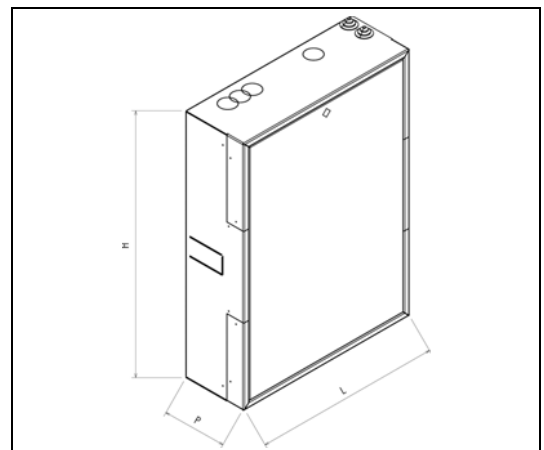

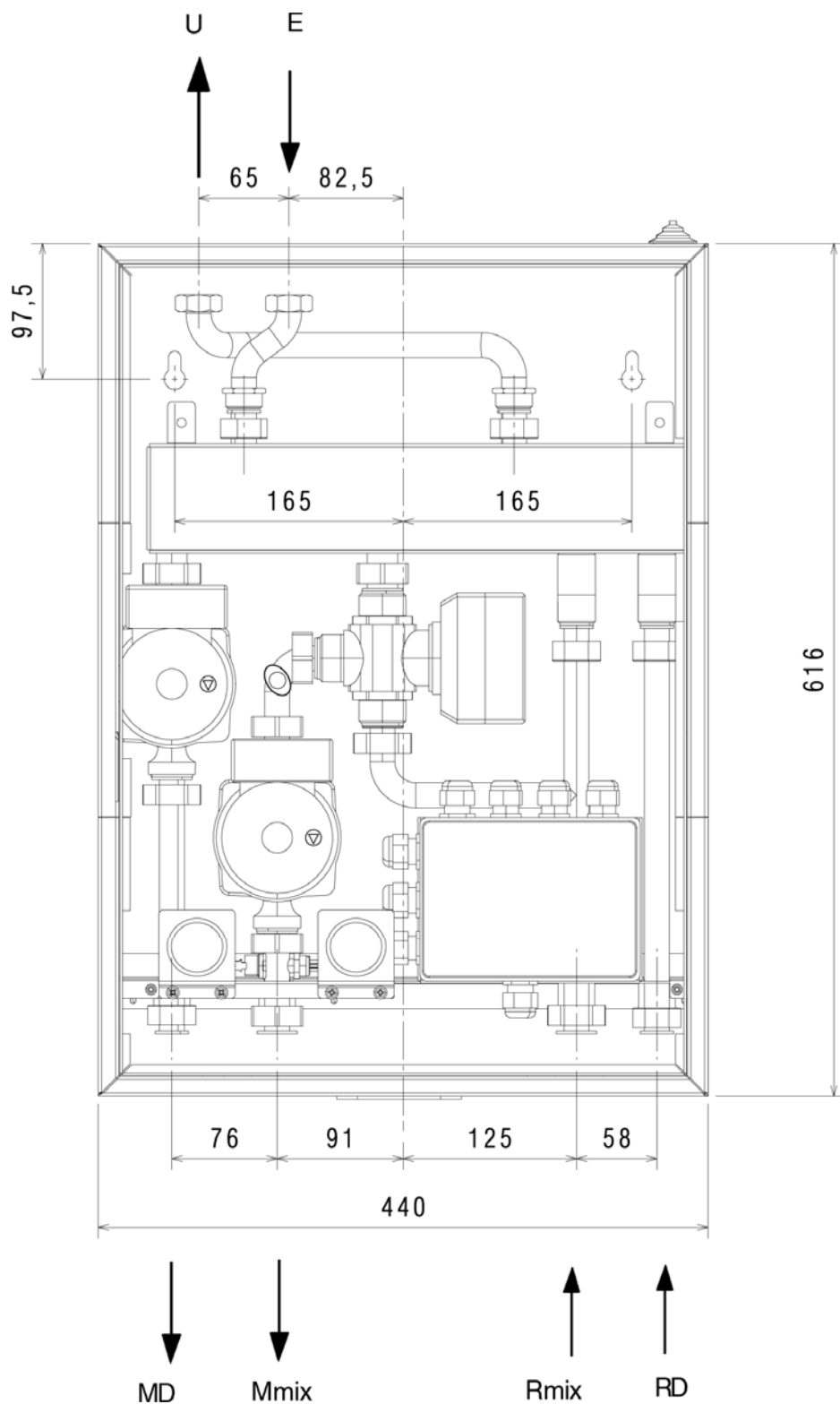

- E Вход (3/4 дюйма)
- U Выход (3/4 дюйма)
- MD Прямой трубопровод независимой системы отопления (3/4 дюйма)
- Mmix Прямой трубопровод зависимой системы отопления (1 дюйм)
- Rmix Обратный трубопровод зависимой системы отопления (1 дюйм)
- RD Обратный трубопровод независимой системы отопления (3/4 дюйма)



Максимальная длина труб для воды между котлом и гидравлической стрелкой Connect AT/BT не должна превышать 15 метров.

ЦИРКУЛЯЦИОННЫЙ НАСОС

Connect AT/BT укомплектован двумя циркуляционными насосами, характеристики которых приведены на графике, с тем чтобы учитывать их при проектировании систем отопления.



При первом запуске, и не реже чем раз в год, рекомендуется проверять вращение вала циркуляционных насосов, поскольку на них может осаждаться различная грязь, особенно после длительных простоев, что препятствует их свободному вращению.



Запрещается включать циркуляционные насосы без воды.



Если в низкотемпературном контуре отопления установлены устройства, ограничивающие расход воды (термостатические зонные клапаны, электротермические клапаны, клапаны с приводом от двигателя, и так далее), на коллекторе, идущем к низкотемпературной зоне, рекомендуется установить бай-пас (перепускной трубопровод).

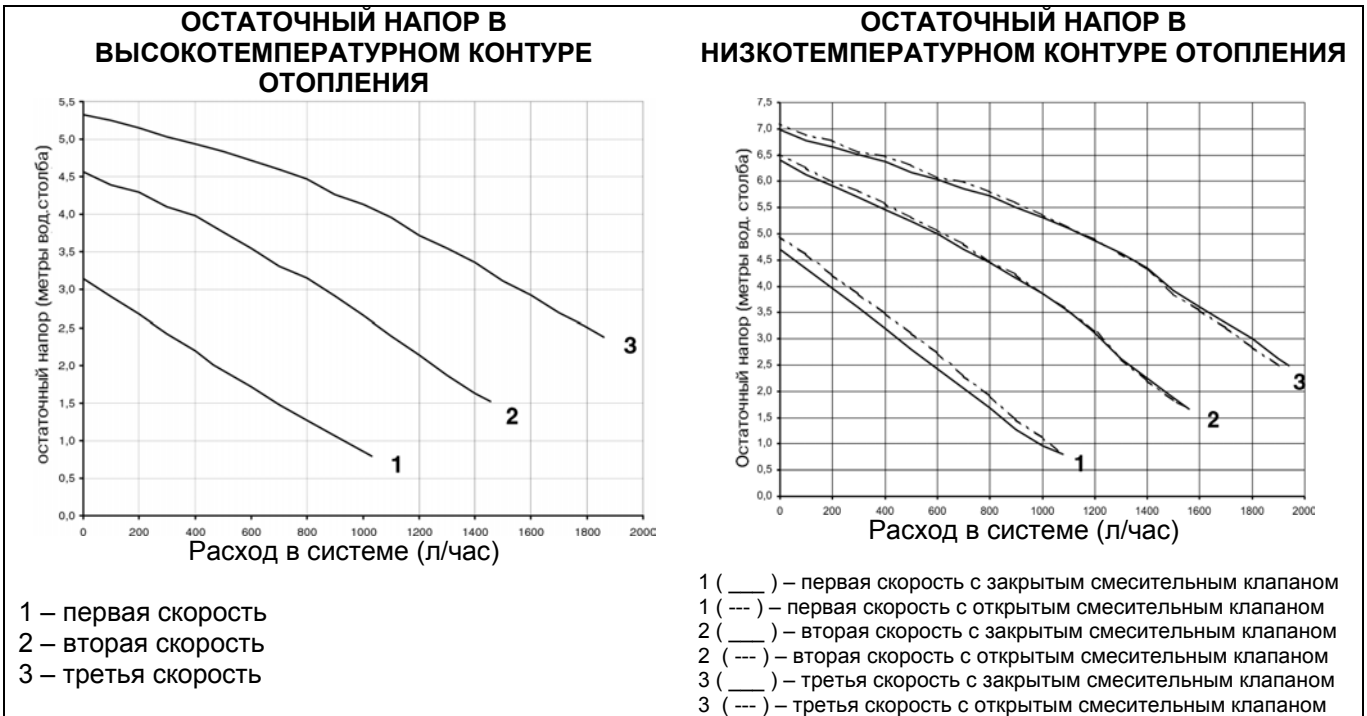

ЭЛЕКТРИЧЕСКИЕ СХЕМЫ

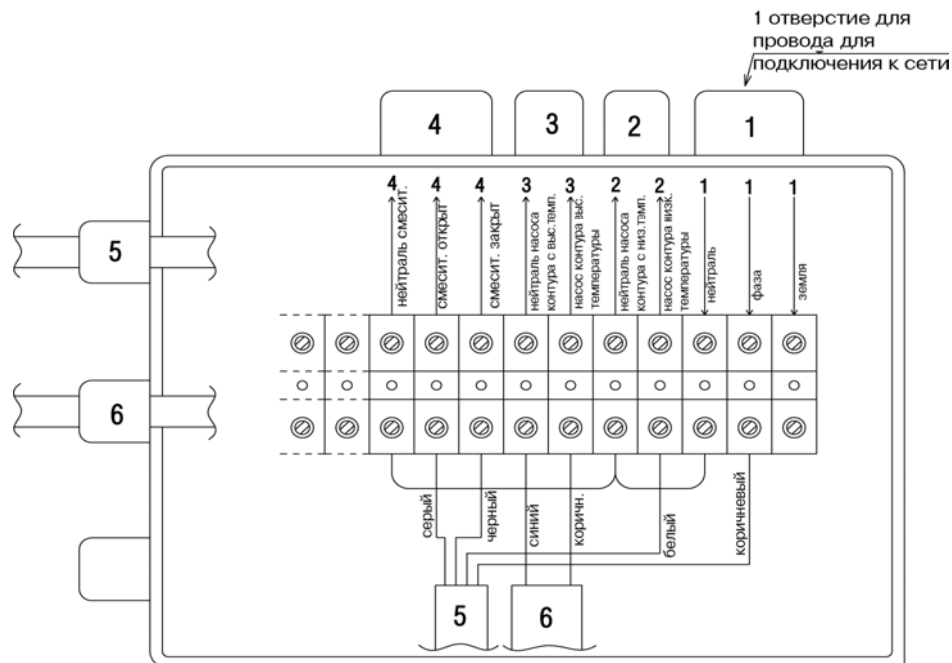

УСТАНОВКА АППАРАТА

Гидравлическую стрелку Connect AT/VT можно монтировать «на стену» (подвесной вариант), либо «утапливать в стену», и его можно расположить рядом с котлом, либо на удалении от котла, главное чтобы длина соединительных электрических проводов и труб воды между котлом и Connect AT/VT не превышала 15 метров.

Нельзя устанавливать гидравлическую стрелку Connect AT/VT в тех местах, где он может подвергнуться влиянию атмосферных явлений (дождь, солнце, минусовая температура и так далее).

Место установки Connect AT/VT должно соответствовать устройствам со степенью защиты IP10D.

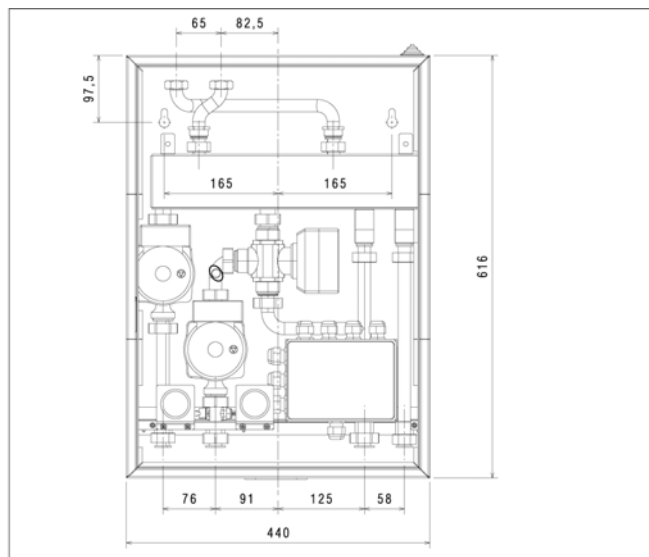

Установка «на стену» (подвесной вариант)

При монтаже Connect AT/VT на стену, он держится на двух расширяющихся дюбелях, входящих в комплект поставки, которые должны соответствовать типу стены и весу аппарата.

Рекомендуется установить патрубок для труб, чтобы избежать попадания воды.

Патрубки для прокладки труб не входят в комплект поставки.

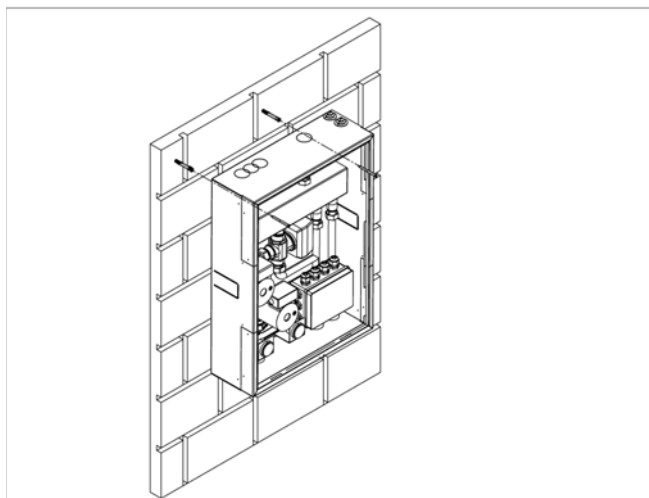

Установка «встроенная в стену»

При встраивании гидравлической стрелки Connect AT/VT в стену, необходимо выполнить следующую последовательность действий:

- Выполнить строительные работы, чтобы сделать углубление для установки в него аппарата. Размеры ниши должны соответствовать размерам гидравлической стрелки и толщине стены. Приблизительные минимальные размеры показаны на рисунке.
- Установите Connect AT/VT в углубление и не забудьте раскрыть два несущих ребра, чтобы лучше закрепить аппарат.
- Во время работ по монтажу аппарата, закройте его бока и переднюю панель, чтобы не повредить их.

Поскольку электрические подключения и подводка воды между гидравлической стрелкой и системой и осуществляются внутри аппарата, необходимо сначала установить гидравлическую стрелку, а затем трубы воды, которые идут от системы отопления и к ней, а также каналы для электрических проводов.

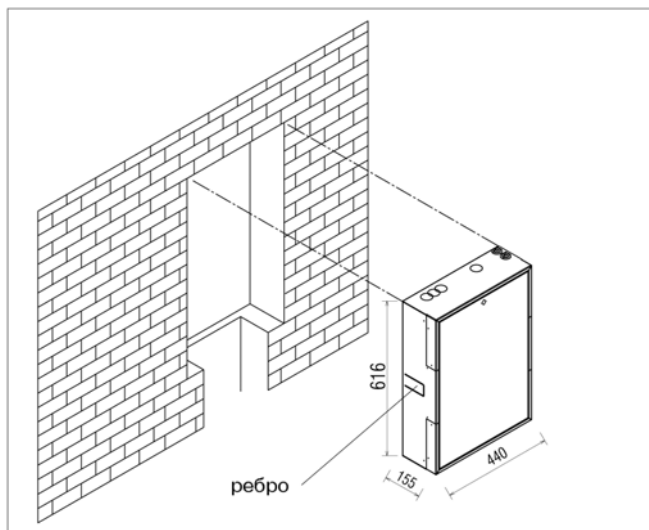

ТИПИЧНАЯ СХЕМА МОНТАЖА

На рисунке показан пример установки гидравлической стрелки Connect AT/VT

ЗАМЕЧАНИЕ: для установки вентиля (если в таковых возникнет необходимость), необходимо создать нишу соответствующего размера под гидравлической стрелкой.

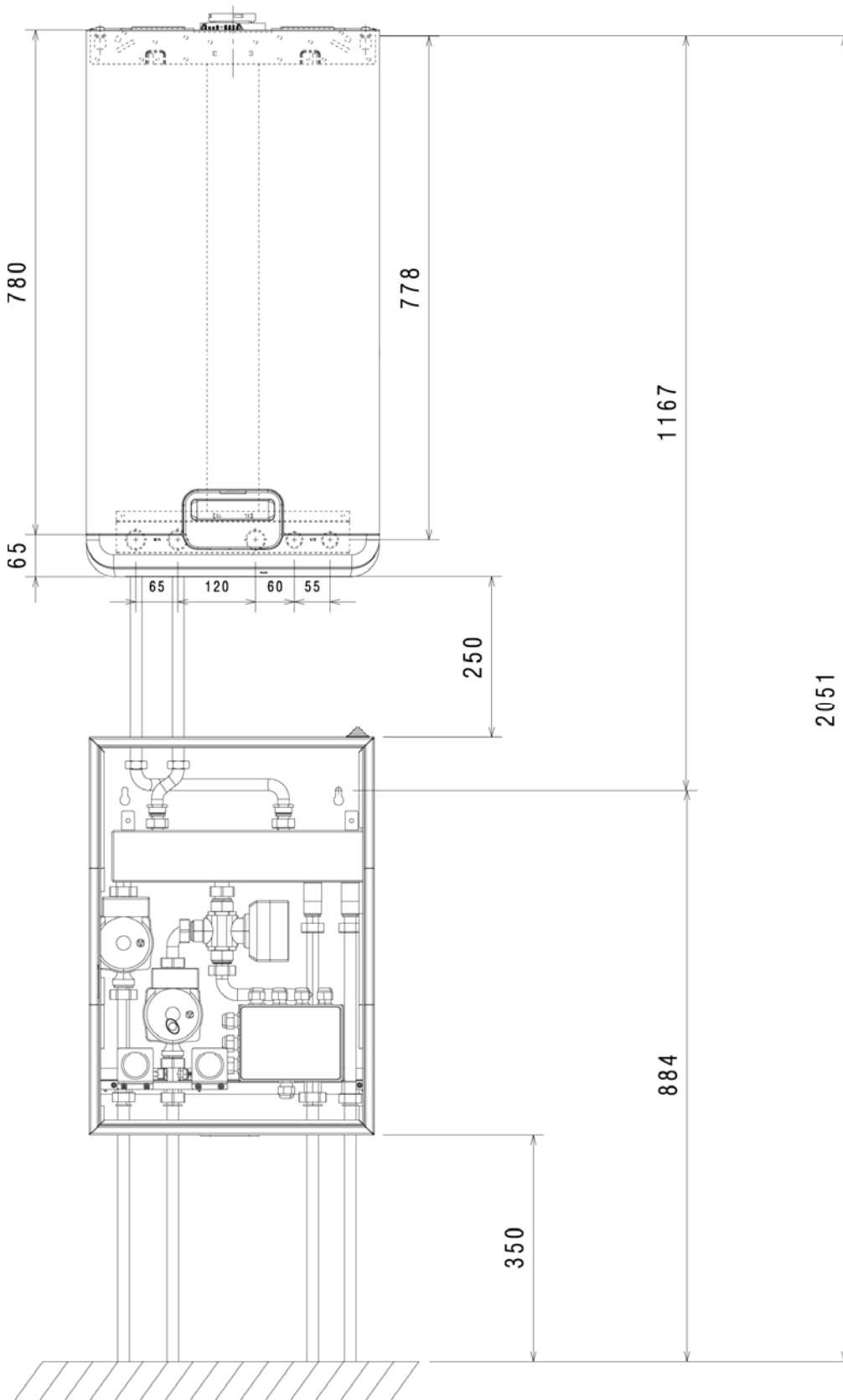

ПОДВОДКА ВОДЫ

Перед тем, как подключать воду, необходимо тщательнейшим образом прочистить все трубы, поскольку в них могут оставаться посторонние частицы, которые могут отрицательно сказаться на работе гидравлической стрелки.

Все гидравлические соединения с котлом и системой отопления необходимо выполнять рационально, придерживаясь изображенного здесь рисунка.

Можно подключать воду непосредственно к штуцерам с внутренней резьбой, установленным на трубках подающего и обратного трубопровода, выходящих из гидравлической стрелки Coppelec AT/VT, либо в системе можно установить запорные вентили (не входят в комплект поставки).

Эти запорные вентили могут очень пригодиться при техническом обслуживании, поскольку благодаря ним можно будет слить воду только из гидравлической стрелки, не сливая всю систему отопления полностью.

⚠ Убедитесь в том, что емкость расширительного бака котла соответствует размеру системы отопления.

После того как гидравлическая стрелка будет смонтирована, внутри нее необходимо установить 2 соединительные трубки, входящие в комплект поставки, вместе с соответствующими прокладками. Эти трубки будут находиться на одной оси с трубками котла.

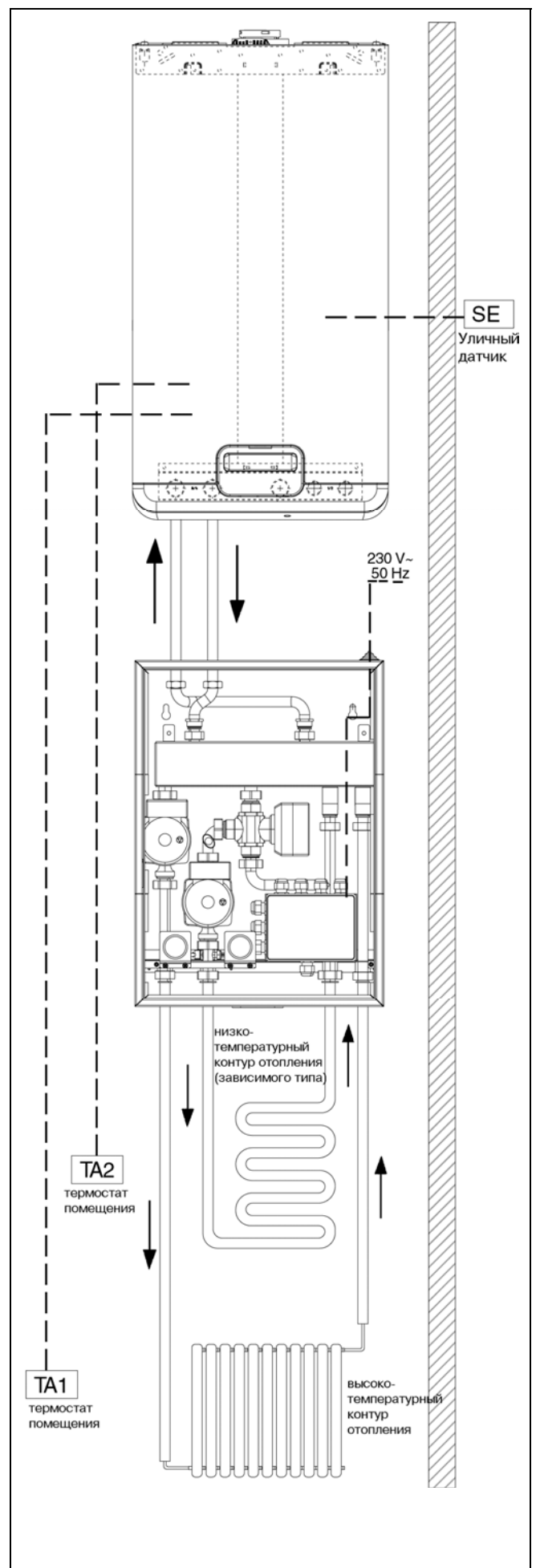
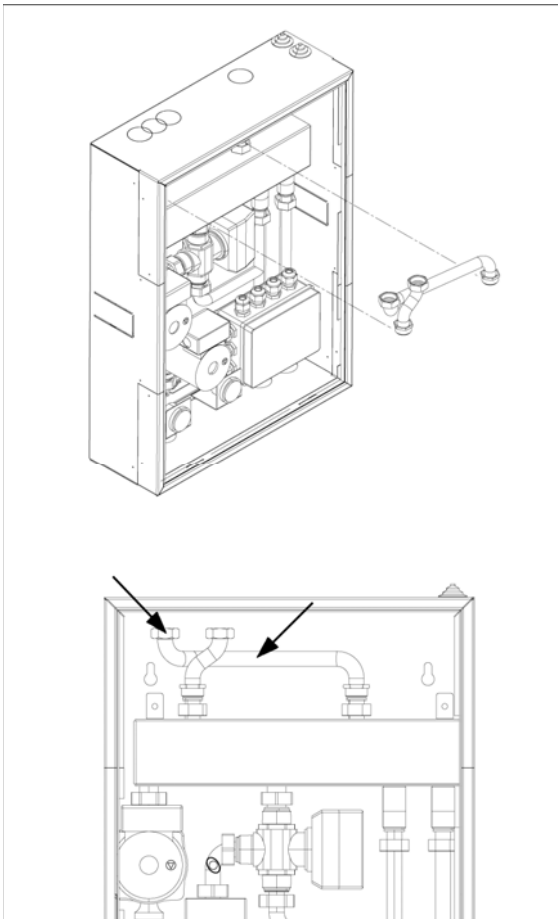

ЭЛЕКТРИЧЕСКОЕ ПОДКЛЮЧЕНИЕ

Для того чтобы выполнить электрическое подключение гидравлической стрелки, необходимо открыть ее, а также плату котла.

Для того чтобы открыть гидравлическую стрелку:

- снимите переднюю панель, представляющую собой металлический лист (рисунок 1).

Если вы хотите использовать кабели, которые не входят в комплект поставки, то ваши провода должны иметь сечение 0,50 мм². длина проводов не должна превышать 15 метров.

УСТАНОВКА ЭЛЕКТРОННОЙ ПЛАТЫ ДЛЯ УПРАВЛЕНИЯ СИСТЕМАМИ ОТОПЛЕНИЯ (входит в комплект поставки) НА ЭЛЕКТРОННУЮ ПЛАТУ КОТЛА

Для этого соединения используется специальный белый плоский провод, входящий в комплект поставки.

Необходимо также подключить электронную плату для управления контурами отопления к сети электропитания.

Для подключения выполните следующую последовательность действий:

1. Снимите облицовку котла и откройте заднюю крышку панели управления, как описано в руководстве на котел.
2. Вставьте электронную плату для управления системами отопления, входящую в комплект поставки (С), в специальный разъем внутри панели управления, как показано на рисунке 2.
3. присоедините плоский шлейф к плате управления системами отопления и к электронной плате управления котлом (смотри фотографию 1 и электрическую схему).
4. Для подводки электропитания к электронной плате управления системами отопления, присоедините четырехполюсный коннектор с проводами (входит в комплект поставки), как показано на фотографии 2.

Присоедините наконечники кабеля к сети питания, как показано на рисунке 3.

Синий провод – нейтраль
Коричневый провод – фаза
(смотри электрическую схему)

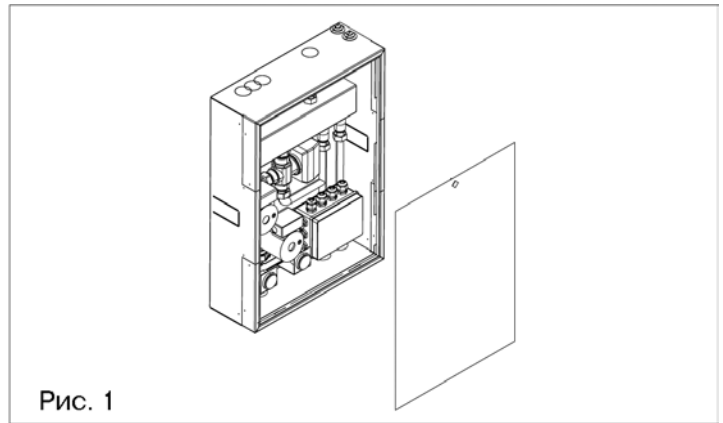

Панель управления Exclusive Green

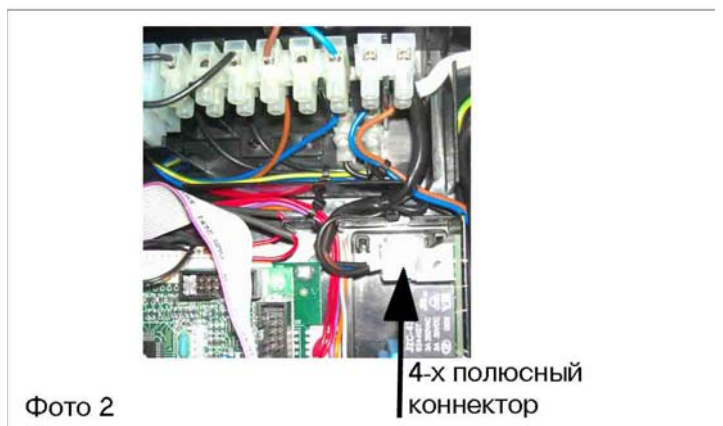
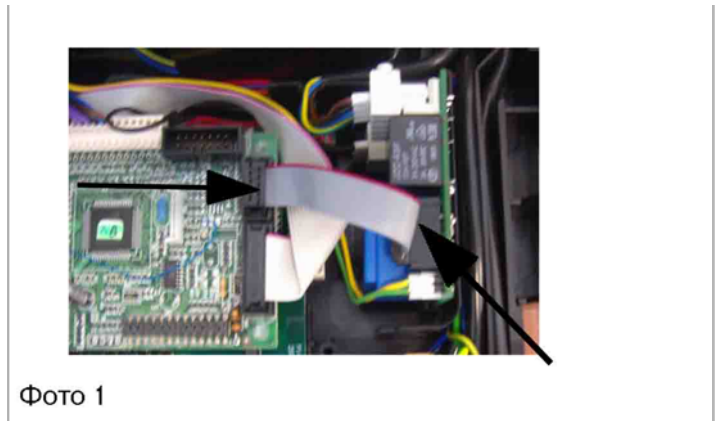
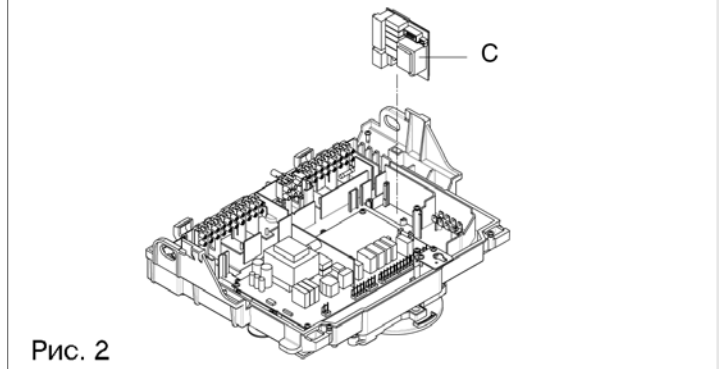



Рис. 3

5. Вставьте двухполюсную клемму M2A термостата температуры в помещении под клеммную колодку электропитания в панели управления котла, как показано на рисунке 4.

ПОДКЛЮЧЕНИЕ ЭЛЕКТРОННОЙ ПЛАТЫ УПРАВЛЕНИЯ СИСТЕМАМИ ОТОПЛЕНИЯ К КЛЕММНОЙ КОЛОДКЕ В РАЗВЕТВИТЕЛЬНОЙ КОРОБКЕ, НАХОДЯЩЕЙСЯ ВНУТРИ Connect AT/VT

Возьмите провода, входящие в комплект поставки устройства и выполните следующую последовательность действий:

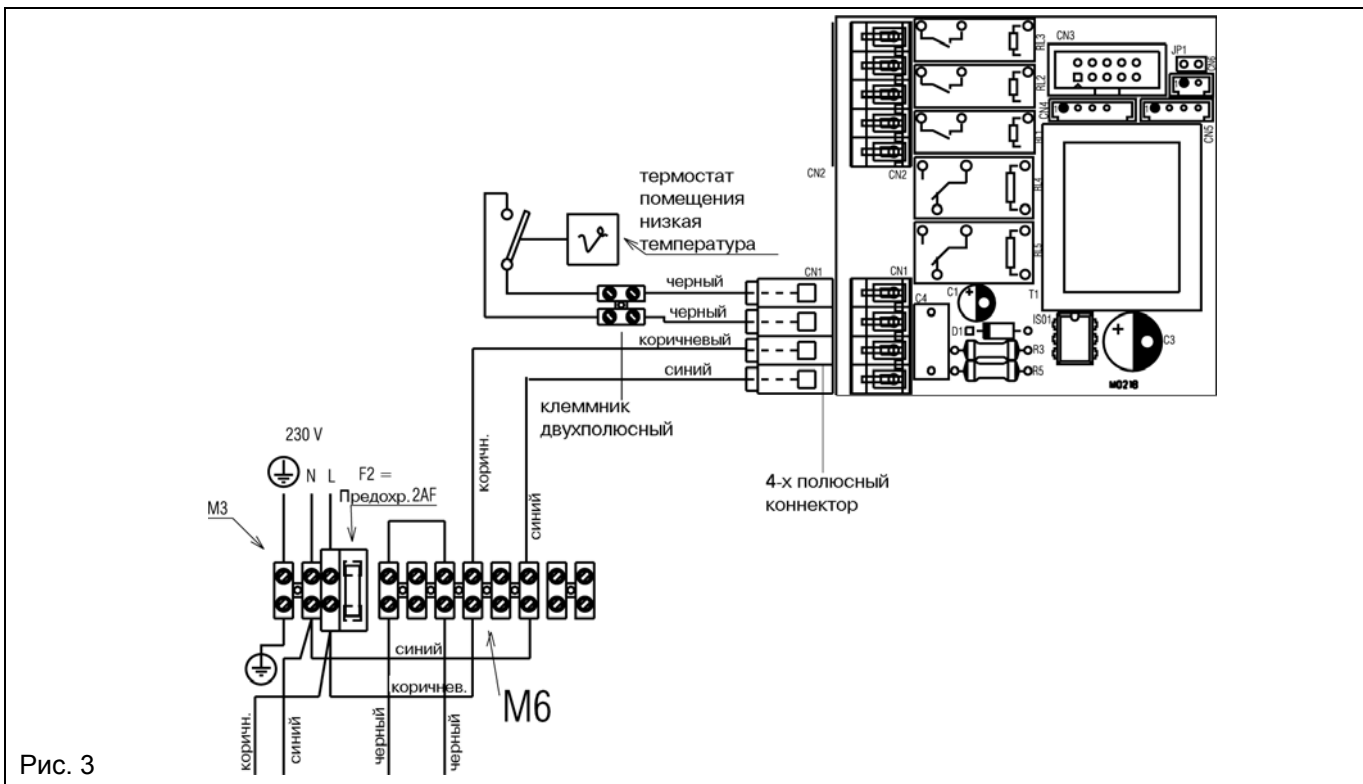
1. 5-и полюсный провод для управления низкой температурой.
2. Кабель для управления насосом на контуре с высокой температурой, провод с наконечниками.
3. Экранированный кабель для передачи сигналов с 2-х полюсным коннектором.

1. 5-и полюсный провод для управления низкой температурой:

К тому концу кабеля, который будет вставляться в электронную плату управления системой отопления, присоедините коннектор с 5-ю контактами.



Рис. 4



2. Кабель для управления насосом на контуре с высокой температурой, провод с наконечниками. Присоедините два наконечника к клеммной колодке котла (смотри рисунок 6)

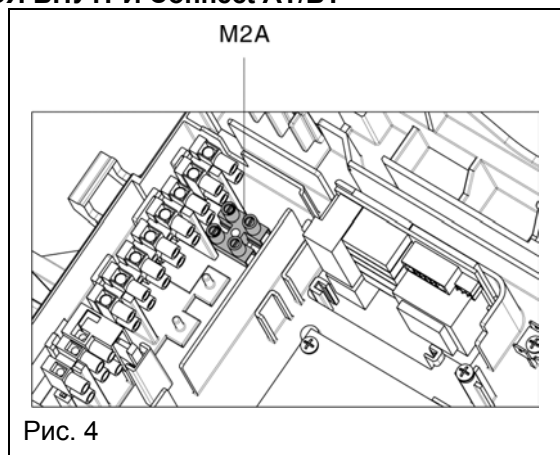
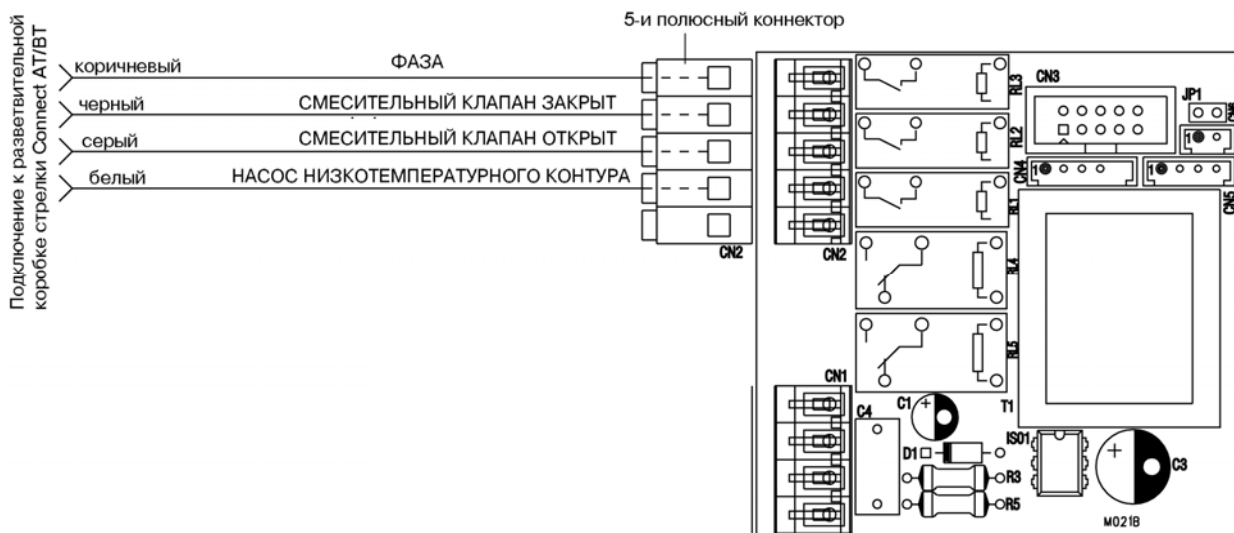
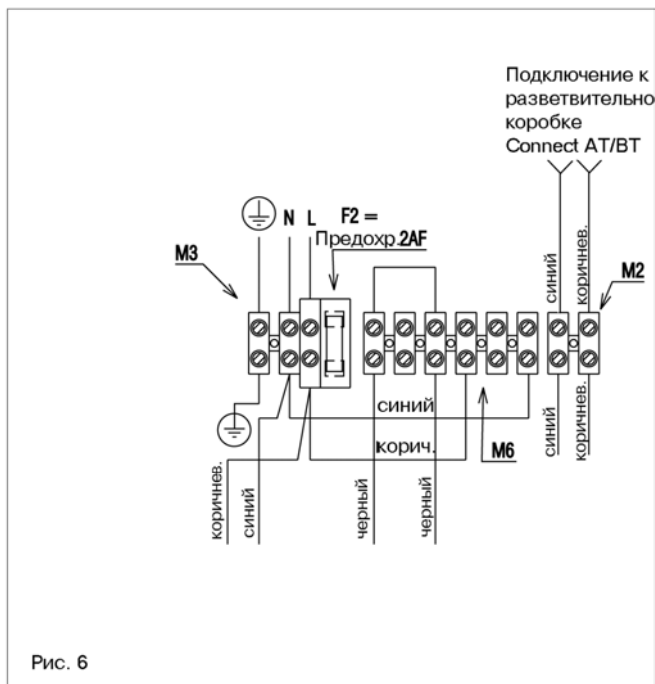

3. Экранированный кабель для передачи сигналов с 2-х полюсным коннектором. К тому концу кабеля, который будет вставляться в электронную плату управления системой отопления, присоедините коннектор для подключения датчика NTC. К клеммной колодке котла присоедините два наконечника предельного термостата низкой температуры (смотри рисунки 7 и 8).



Рис. 8



ОПЕРАЦИИ В СЛУЧАЕ СРАБАТЫВАНИЯ ОГРАНИЧИТЕЛЬНОГО ТЕРМОСТАТА С РУЧНЫМ ВОЗВРАТОМ

Если постоянно мигает авария 77 (смотри руководство по эксплуатации котла), это может означать, что сработал ограничительный термостат с ручным возвратом. Температура срабатывания 63°C.

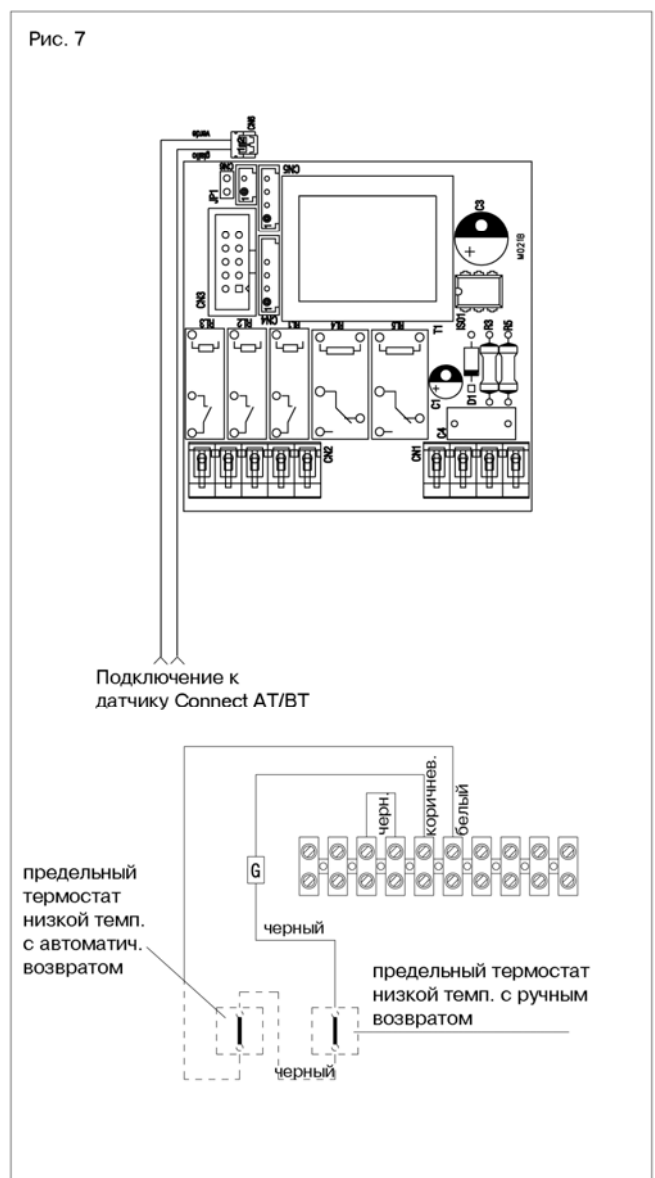
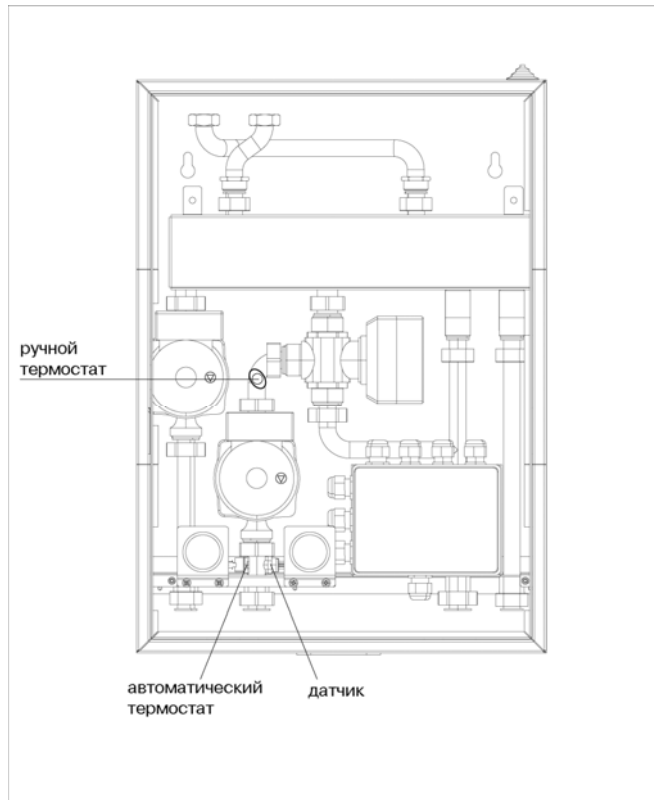
Поэтому, если сообщение об аварии 77 не пропадает, выполните следующую последовательность действий:

- откройте переднюю панель гидравлической стрелки
- нажмите красную кнопочку на ограничительном термостате с ручным возвратом, установленном на трубке подающего трубопровода низкотемпературного контура отопления
- убедитесь в том, что авария 77 пропала
- закройте переднюю панель гидравлической стрелки

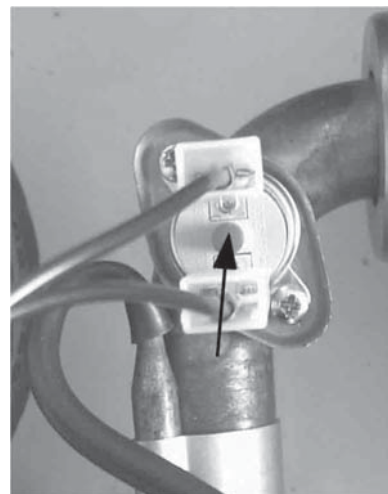

Если сообщение об аварии 77 не исчезло с дисплея, подождите, пока система не остынет, прежде чем предпринимать повторную попытку перезапустить ограничительный термостат с ручным возвратом.

ПОДКЛЮЧЕНИЕ ГИДРАВЛИЧЕСКОЙ СТРЕЛКИ К СЕТИ ЭЛЕКТРОПИТАНИЯ

Подключите гидравлическую стрелку к сети электропитания, используя кабель, который входит в комплект поставки.

⚠ Ни в коем случае не подводите к гидравлической стрелке электрическое питание от котла, поскольку плавкий предохранитель котла не рассчитан на электрическую нагрузку в виде гидравлической стрелки.



Рис. 9

ПОДКЛЮЧЕНИЕ ТЕРМОСТАТОВ ТЕМПЕРАТУРЫ В ПОМЕЩЕНИИ (ТА)

Термостат температуры в помещении (ТА) для низкотемпературного контура отопления подключается к клемме MA2, как показано на рисунке 10.

Термостат температуры в помещении (ТА) для высокотемпературного контура отопления подключается напрямую к плате котла, следуя инструкциям, приведенным в руководстве на котел.

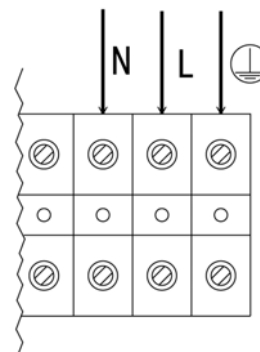

Рис. 10

ПОДКЛЮЧЕНИЕ УЛИЧНОГО ДАТЧИКА

Подключите уличный датчик в котле, следуя инструкциям, приведенным в руководстве на котел.

- ⚠** В случае питания фаза-фаза, проверьте с помощью тестера, какой из двух проводов имеет более высокий потенциал по отношению к земле, и присоедините его к L, а оставшийся провод присоедините к N.
- ⚠** Там где используются сети электропитания без заземления (плавающий потенциал), необходимо установить изолирующий трансформатор с заземленной вторичной обмоткой.
- ⚠** Обязательно:
 - Установить автомат комбинированной защиты на все фазы, линейный разъединитель, соответствующий стандартам CEI-EN (раскрытие контактов не менее чем на 3 мм).
 - Используйте кабели сечением $\geq 1,5 \text{ мм}^2$. Соблюдайте подключение L (фаза) – N (нейтраль)
 - Номинальный ток выключателя должен соответствовать электрической мощности котла. Смотрите технические характеристики, в которых указана установленная мощность для данной модели.
 - Правильно заземлите аппарат.
 - После монтажа, ограничьте защитите электрическую розетку от случайного доступа.
- ⊘** Запрещается использовать для заземления аппарата трубопроводы воды или газа.
- ⚠** Производитель не несет ответственности за ущерб, причиненный в результате отсутствия заземления или в результате отклонений от приведенных электрических схем.

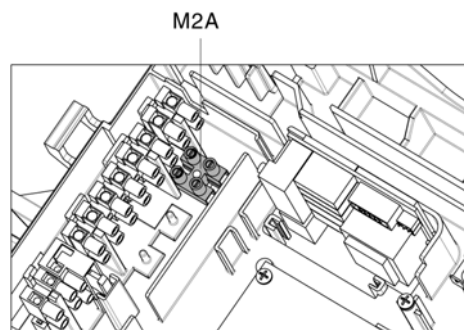
ПЕРВЫЙ ЗАПУСК В ЭКСПЛУАТАЦИЮ

Прежде чем запускать гидравлическую стрелку в первый раз, проверьте, правильно ли выполнены гидравлические и электрические соединения.

Во время проведения испытаний, температуру можно проверить по двум термометрам, обозначенным на рисунке слева стрелками.

ЦИРКУЛЯЦИОННЫЕ НАСОСЫ

Гидравлическая стрелка Connect AT/BT комплектуется циркуляционными насосами с трехскоростным регулятором.

Выберите наиболее подходящую скорость, в зависимости от характеристик конкретной системы отопления.

РАЗБЛОКИРОВКА НАСОСОВ В СЛУЧАЕ ЗАКЛИНИВАНИЯ

Если после длительного простоя циркуляционные насосы заклинит, необходимо отвинтить расположенные спереди заглушки и вручную провернуть вал двигателя циркуляционного насоса с помощью отвертки.

Выполняйте данную операцию очень осторожно, чтобы не повредить компоненты насоса.

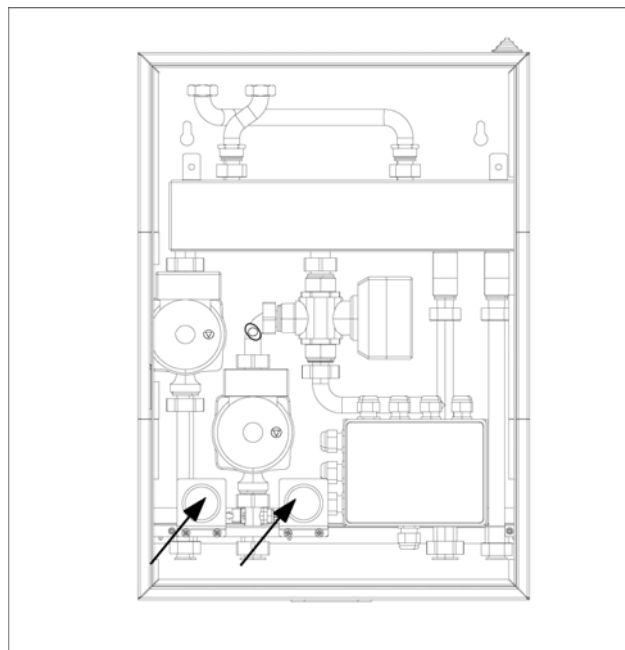

ТРЕХХОДОВОЙ СМЕСИТЕЛЬНЫЙ ВЕНТИЛЬ

Если после длительного простоя трехходовой смесительный вентиль заклинит, вручную нажать на рычажок, который находится на двигателе, чтобы разблокировать запорную часть этого вентиля. Выполняйте данную операцию очень осторожно, чтобы не повредить компоненты насоса.

ПРОГРАММИРОВАНИЕ ПАРАМЕТРОВ

Для установки параметров работы гидравлической стрелки, выполните следующую последовательность действий:

Войдите в режим установки параметров котла, в соответствии с инструкциями, приведенными в руководстве на котел, в главе «программирование параметров».

Режим отопления

Выберите параметр 20 (режим отопления), выберите опцию 6 (Connect AT/BT) и подтвердите ее.

Чувствительность уличного датчика

Выберите параметр 65 (чувствительность уличного датчика), и установите его с учетом технических характеристик конкретной системы, согласно инструкциям, приведенным в руководстве на котел.

КОНФИГУРИРОВАНИЕ ВЫСОКОТЕМПЕРАТУРНОГО КОНТУРА ОТОПЛЕНИЯ

Активируйте функцию терморегулирования высокотемпературного контура

Выберите параметр 44 (функция терморегулирования) и убедитесь в том, что его значение равно 1 (AUTO), то есть, сохранена заводская установка.

В противном случае, установите его на 1.

Активация наклона климатической кривой для контура отопления с высокой температурой

Войдите в параметр 45 (наклон климатической кривой), выберите климатическую кривую, которую вы хотите сопоставить высокотемпературному контуру отопления. Выбирайте из имеющихся кривых (смотри график) в зависимости от характеристик конкретной установки и от климатических условий в данной географической зоне (смотри руководство на котел, параграф «настройка терморегулирования»).

Установка МАКС заданного значения температуры воды отопления для высокотемпературного контура отопления

Войдите в параметр 21 (**MAX setpoint**), введите нужное значение, в зависимости от требований и характеристик конкретной установки и в зависимости от заданной перед этим климатической кривой (смотри также руководство на котел).

Установка МИН заданного значения температуры воды отопления для высокотемпературного контура отопления

Войдите в параметр 22 (**MIN setpoint**), введите нужное значение, в зависимости от требований и характеристик конкретной установки и в зависимости от заданной перед этим климатической кривой (смотри также руководство на котел).

КОНФИГУРИРОВАНИЕ НИЗКОТЕМПЕРАТУРНОГО КОНТУРА ОТОПЛЕНИЯ

Войдите в режим изменения параметров, введя пароль 53.

Активируйте функцию терморегулирования низкотемпературного контура

Выберите параметр 46 (функция терморегулирования) и убедитесь в том, что его значение равно 1 (AUTO), то есть, сохранена заводская установка.

В противном случае, установите его на 1.

Активация наклона климатической кривой для контура отопления с низкой температурой

Войдите в параметр 47 (наклон климатической кривой), выберите климатическую кривую, которую вы хотите сопоставить низкотемпературному контуру отопления. Выбирайте из имеющихся кривых (смотри график) в зависимости от характеристик конкретной установки и от климатических условий в данной географической зоне (смотри руководство на котел, параграф «настройка терморегулирования»).

Установка МАКС заданного значения температуры воды отопления для низкотемпературного контура отопления

Войдите в параметр 31 (**MAX setpoint**), введите нужное значение, в зависимости от требований и характеристик конкретной установки и в зависимости от заданной перед этим климатической кривой (смотри также руководство на котел).

Установка МИН заданного значения температуры воды отопления для низкотемпературного контура отопления

Войдите в параметр 32 (**MIN setpoint**), введите нужное значение, в зависимости от требований и характеристик конкретной установки и в зависимости от заданной перед этим климатической кривой (смотри также руководство на котел).

УСТАНОВКА ТЕМПЕРАТУРЫ ОТОПЛЕНИЯ В СЛУЧАЕ ТЕРМОРЕГУЛИРОВАНИЯ

В том случае, если активировано терморегулирование низкотемпературной системы отопления, либо если активировано терморегулирование для обоих контуров отопления, можно изменять температуру, повышая ее или понижая, относительно того значения, которое автоматически рассчитывается электронной платой. Настройте кодирующее устройство отопления. Можно задавать корректировку от -5 до +5 уровня комфорта.

УСТАНОВКА ТЕМПЕРАТУРЫ ОТОПЛЕНИЯ ПРИ ОТКЛЮЧЕННОМ ТЕРМОРЕГУЛИРОВАНИИ (РАБОТА С ФИКСИРОВАННОЙ ТОЧКОЙ)

В том случае, если терморегулирование обоих контуров отключено, действуйте следующим образом:

Выбор заданного значения (set point) температуры отопления для низкотемпературного контура

Для того чтобы задать **Заданное значение температуры отопления для низкотемпературного контура** измените настройки непосредственно на кодирующем устройстве отопления.

Выбор заданного значения (set point) температуры отопления для высокотемпературного контура

Используйте **пароль 00** (смотри руководство на котел), чтобы войти в режим программирования параметров высокотемпературного контура отопления.

Войдите в параметр 0 (**Заданное значение температуры отопления**), измените его значение в зависимости от требований и характеристик конкретной установки. Смотрите также руководство на котел.

ОТКЛЮЧЕНИЕ ТЕРМОРЕГУЛИРОВАНИЯ ТОЛЬКО ДЛЯ ОДНОГО КОНТУРА ОТОПЛЕНИЯ

Имеется возможность отключить терморегулирование только для одного контура отопления из двух. В этом случае не Активируйте функцию терморегулирования для выбранного контура отопления (параметр 44 – для низкотемпературного контура, параметр 46 – для высокотемпературного контура) и задайте для данного контура фиксированное Заданное Значение.

ПРОВЕРКИ ПОСЛЕ МОНТАЖА

- Убедитесь в том, что в системе отопления есть давление
- Проверьте срабатывание главного выключателя системы
- Проверьте герметичность водяных контуров
- Проверьте правильность электрических подключений
- При поступлении запросов от системы отопления зависящего типа, убедитесь в том, что смесительный клапан правильно открывается и закрывается.

Если хотя бы одна из перечисленных выше проверок даст отрицательный результат, систему запускать нельзя.

ЧИСТКА

Прежде чем выполнять какую-либо процедуру чистки гидравлической стрелки, отключите электрическое питание, переведя главный выключатель в положение «выключено».

Панели облицовки необходимо чистить с помощью тряпок, смоченных мыльной водой.

Трудновыводимые пятна смывайте тряпкой, смоченной в 50% смеси воды и денатурированного спирта, либо используйте специальные чистящие средства.

После окончания чистки тщательно протрите аппарат насухо.

Не используйте абразивные вещества, бензин и триэтил (трихлорэтилен).