

Panasonic

ideas for life

Системы
кондиционирования
воздуха

eco
ideas

Система очистки воздуха e-ion

INVERTER



Новый датчик
Сенсор Патруль

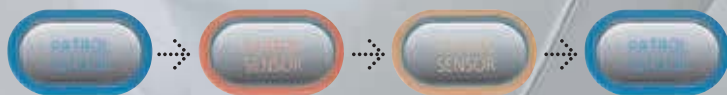

Бытовые кондиционеры



Инверторные сплит-системы с одним внутренним блоком

| Super Deluxe | | | | | | | | | | | | | | | | | | | | | | | | | |
|------------------|--|--------------------------------|--|--|-----|------------------------------|--|-----|--------------------------------|--|-----|--|--|-----|--|--------------------------------|-----|--|--|-----|--|--------------------------------|-----|--|--|
| Внутренние блоки |  | | | | | | | | | | | | | | | | | | | | | | | | |
| | (стр. 10-11) | | | | | | | | | | | | | | | | | | | | | | | | |
| Мощность (кВт) | <table border="1" style="width: 100%;"> <tr> <td>2.0</td> <td></td> <td></td> </tr> <tr> <td>2.5</td> <td>CS-XE9HKD (CU-XE9HKD) </td> <td></td> </tr> <tr> <td>3.5</td> <td>CS-XE12HKD (CU-XE12HKD) </td> <td></td> </tr> <tr> <td>4.5</td> <td></td> <td></td> </tr> <tr> <td>5.0</td> <td></td> <td>CS-XE18HKD (CU-XE18HKD) </td> </tr> <tr> <td>6.0</td> <td></td> <td></td> </tr> <tr> <td>6.5</td> <td></td> <td>CS-XE24HKD (CU-XE24HKD) </td> </tr> <tr> <td>8.0</td> <td></td> <td></td> </tr> </table> | 2.0 | | | 2.5 | CS-XE9HKD (CU-XE9HKD) | | 3.5 | CS-XE12HKD (CU-XE12HKD) | | 4.5 | | | 5.0 | | CS-XE18HKD (CU-XE18HKD) | 6.0 | | | 6.5 | | CS-XE24HKD (CU-XE24HKD) | 8.0 | | |
| 2.0 | | | | | | | | | | | | | | | | | | | | | | | | | |
| 2.5 | CS-XE9HKD (CU-XE9HKD) | | | | | | | | | | | | | | | | | | | | | | | | |
| 3.5 | CS-XE12HKD (CU-XE12HKD) | | | | | | | | | | | | | | | | | | | | | | | | |
| 4.5 | | | | | | | | | | | | | | | | | | | | | | | | | |
| 5.0 | | CS-XE18HKD (CU-XE18HKD) | | | | | | | | | | | | | | | | | | | | | | | |
| 6.0 | | | | | | | | | | | | | | | | | | | | | | | | | |
| 6.5 | | CS-XE24HKD (CU-XE24HKD) | | | | | | | | | | | | | | | | | | | | | | | |
| 8.0 | | | | | | | | | | | | | | | | | | | | | | | | | |

Инверторные сплит-системы с одним внутренним блоком



| | Напольные или потолочные | Мини-кассетные (4-стор. возд. поток) | Скрытые | | | | | | | | | | | | | | | | | | | | | | | | | |
|------------------|--|--|---|--|-----|-------------------------------|--------------------------------|-----|-------------------------------|--------------------------------|-----|-------------------------------|--------------------------------|-----|--|--|--|---|-----|--|-----|--------------------------------|-----|--------------------------------|-----|--|-----|--|
| Внутренние блоки |  |  |  | | | | | | | | | | | | | | | | | | | | | | | | | |
| | (стр. 15) | (стр. 16) | (стр. 17) | | | | | | | | | | | | | | | | | | | | | | | | | |
| Мощность (кВт) | <table border="1" style="width: 100%;"> <tr> <td>2.2</td> <td></td> <td></td> </tr> <tr> <td>2.8</td> <td>CS-E15DTEW (CU-E15DBE) </td> <td>CS-E15DB4EW (CU-E15DBE)</td> </tr> <tr> <td>3.2</td> <td>CS-E18DTEW (CU-E18DBE)</td> <td>CS-E18DB4EW (CU-E18DBE)</td> </tr> <tr> <td>4.0</td> <td>CS-E21DTEW (CU-E21DBE)</td> <td>CS-E21DB4ES (CU-E21DBE)</td> </tr> <tr> <td>5.0</td> <td></td> <td></td> </tr> </table> | 2.2 | | | 2.8 | CS-E15DTEW (CU-E15DBE) | CS-E15DB4EW (CU-E15DBE) | 3.2 | CS-E18DTEW (CU-E18DBE) | CS-E18DB4EW (CU-E18DBE) | 4.0 | CS-E21DTEW (CU-E21DBE) | CS-E21DB4ES (CU-E21DBE) | 5.0 | | | | <table border="1" style="width: 100%;"> <tr> <td>2.2</td> <td></td> </tr> <tr> <td>2.8</td> <td>CS-E15DD3EW (CU-E15DBE) </td> </tr> <tr> <td>3.2</td> <td>CS-E18DD3EW (CU-E18DBE)</td> </tr> <tr> <td>4.0</td> <td></td> </tr> <tr> <td>5.0</td> <td></td> </tr> </table> | 2.2 | | 2.8 | CS-E15DD3EW (CU-E15DBE) | 3.2 | CS-E18DD3EW (CU-E18DBE) | 4.0 | | 5.0 | |
| 2.2 | | | | | | | | | | | | | | | | | | | | | | | | | | | | |
| 2.8 | CS-E15DTEW (CU-E15DBE) | CS-E15DB4EW (CU-E15DBE) | | | | | | | | | | | | | | | | | | | | | | | | | | |
| 3.2 | CS-E18DTEW (CU-E18DBE) | CS-E18DB4EW (CU-E18DBE) | | | | | | | | | | | | | | | | | | | | | | | | | | |
| 4.0 | CS-E21DTEW (CU-E21DBE) | CS-E21DB4ES (CU-E21DBE) | | | | | | | | | | | | | | | | | | | | | | | | | | |
| 5.0 | | | | | | | | | | | | | | | | | | | | | | | | | | | | |
| 2.2 | | | | | | | | | | | | | | | | | | | | | | | | | | | | |
| 2.8 | CS-E15DD3EW (CU-E15DBE) | | | | | | | | | | | | | | | | | | | | | | | | | | | |
| 3.2 | CS-E18DD3EW (CU-E18DBE) | | | | | | | | | | | | | | | | | | | | | | | | | | | |
| 4.0 | | | | | | | | | | | | | | | | | | | | | | | | | | | | |
| 5.0 | | | | | | | | | | | | | | | | | | | | | | | | | | | | |

Неинверторные сплит-системы с одним внутренним блоком

| | Deluxe | Standard | Напольные или потолочные | | | | | | | | | | | | | | | | | | | | | | | | | | | | | | | | | | | | | | | | | | | | |
|------------------|---|--|---|------------------------------|--|--|----------------------------|------------------------------|--|-----|----------------------------|------------------------------|--|--|----------------------------|------------------------------|--|-----|------------------------------|--------------------------------|-------------------------------|--|------------------------------|--------------------------------|--|-----|--|--------------------------------|-------------------------------|--|------------------------------|--|--|--|------------------------------|--|--|-----|------------------------------|--|-------------------------------|--|------------------------------|--|--|--|--|
| Внутренние блоки |  |  |  | | | | | | | | | | | | | | | | | | | | | | | | | | | | | | | | | | | | | | | | | | | | |
| | (стр. 24-25) | (стр. 26-27) | (стр. 28) | | | | | | | | | | | | | | | | | | | | | | | | | | | | | | | | | | | | | | | | | | | | |
| Мощность (кВт) | <table border="1" style="width: 100%;"> <tr> <td>2.0</td> <td>CS-C7HKD (CU-C7HKD)</td> <td>CS-PC7GKD (CU-PC7GKD)</td> <td></td> </tr> <tr> <td></td> <td>CS-A7HKD (CU-A7HKD)</td> <td>CS-PA7GKD (CU-PA7GKD)</td> <td></td> </tr> <tr> <td>2.5</td> <td>CS-C9HKD (CU-C9HKD)</td> <td>CS-PC9GKD (CU-PC9GKD)</td> <td></td> </tr> <tr> <td></td> <td>CS-A9HKD (CU-A9HKD)</td> <td>CS-PA9GKD (CU-PA9GKD)</td> <td></td> </tr> <tr> <td>3.5</td> <td>CS-C12HKD (CU-C12HKD)</td> <td>CS-PC12GKD (CU-PC12GKD)</td> <td>CS-A12CTP (CU-A12CTP5)</td> </tr> <tr> <td></td> <td>CS-A12HKD (CU-A12HKD)</td> <td>CS-PA12GKD (CU-PA12GKD)</td> <td></td> </tr> <tr> <td>5.0</td> <td></td> <td>CS-PA16GKD (CU-PA16GKD)</td> <td>CS-A18CTP (CU-A18CTP5)</td> </tr> <tr> <td></td> <td>CS-C18HKD (CU-C18HKD)</td> <td></td> <td></td> </tr> <tr> <td></td> <td>CS-A18HKD (CU-A18HKD)</td> <td></td> <td></td> </tr> <tr> <td>6.5</td> <td>CS-C24HKD (CU-C24HKD)</td> <td></td> <td>CS-A24CTP (CU-A24CTP5)</td> </tr> <tr> <td></td> <td>CS-A24HKD (CU-A24HKD)</td> <td></td> <td></td> </tr> </table> | 2.0 | CS-C7HKD (CU-C7HKD) | CS-PC7GKD (CU-PC7GKD) | | | CS-A7HKD (CU-A7HKD) | CS-PA7GKD (CU-PA7GKD) | | 2.5 | CS-C9HKD (CU-C9HKD) | CS-PC9GKD (CU-PC9GKD) | | | CS-A9HKD (CU-A9HKD) | CS-PA9GKD (CU-PA9GKD) | | 3.5 | CS-C12HKD (CU-C12HKD) | CS-PC12GKD (CU-PC12GKD) | CS-A12CTP (CU-A12CTP5) | | CS-A12HKD (CU-A12HKD) | CS-PA12GKD (CU-PA12GKD) | | 5.0 | | CS-PA16GKD (CU-PA16GKD) | CS-A18CTP (CU-A18CTP5) | | CS-C18HKD (CU-C18HKD) | | | | CS-A18HKD (CU-A18HKD) | | | 6.5 | CS-C24HKD (CU-C24HKD) | | CS-A24CTP (CU-A24CTP5) | | CS-A24HKD (CU-A24HKD) | | | | |
| 2.0 | CS-C7HKD (CU-C7HKD) | CS-PC7GKD (CU-PC7GKD) | | | | | | | | | | | | | | | | | | | | | | | | | | | | | | | | | | | | | | | | | | | | | |
| | CS-A7HKD (CU-A7HKD) | CS-PA7GKD (CU-PA7GKD) | | | | | | | | | | | | | | | | | | | | | | | | | | | | | | | | | | | | | | | | | | | | | |
| 2.5 | CS-C9HKD (CU-C9HKD) | CS-PC9GKD (CU-PC9GKD) | | | | | | | | | | | | | | | | | | | | | | | | | | | | | | | | | | | | | | | | | | | | | |
| | CS-A9HKD (CU-A9HKD) | CS-PA9GKD (CU-PA9GKD) | | | | | | | | | | | | | | | | | | | | | | | | | | | | | | | | | | | | | | | | | | | | | |
| 3.5 | CS-C12HKD (CU-C12HKD) | CS-PC12GKD (CU-PC12GKD) | CS-A12CTP (CU-A12CTP5) | | | | | | | | | | | | | | | | | | | | | | | | | | | | | | | | | | | | | | | | | | | | |
| | CS-A12HKD (CU-A12HKD) | CS-PA12GKD (CU-PA12GKD) | | | | | | | | | | | | | | | | | | | | | | | | | | | | | | | | | | | | | | | | | | | | | |
| 5.0 | | CS-PA16GKD (CU-PA16GKD) | CS-A18CTP (CU-A18CTP5) | | | | | | | | | | | | | | | | | | | | | | | | | | | | | | | | | | | | | | | | | | | | |
| | CS-C18HKD (CU-C18HKD) | | | | | | | | | | | | | | | | | | | | | | | | | | | | | | | | | | | | | | | | | | | | | | |
| | CS-A18HKD (CU-A18HKD) | | | | | | | | | | | | | | | | | | | | | | | | | | | | | | | | | | | | | | | | | | | | | | |
| 6.5 | CS-C24HKD (CU-C24HKD) | | CS-A24CTP (CU-A24CTP5) | | | | | | | | | | | | | | | | | | | | | | | | | | | | | | | | | | | | | | | | | | | | |
| | CS-A24HKD (CU-A24HKD) | | | | | | | | | | | | | | | | | | | | | | | | | | | | | | | | | | | | | | | | | | | | | | |

Полупромышленные кондиционеры воздуха (серия FS)

| | Кассетные | Скрытые (с низким статическим давлением) | Скрытые (со средним статическим давлением) | Потолочные | | | | | | | | | | | | | | | | | | | | | | | | | | | | | | | | | | | |
|------------------|--|---|--|---|--|-------------------|-----|--------------------|--------------------|--------------------|-------------------|-----|--------------------|--------------------|--------------------|-------------------|-----|--------------------|--------------------|--------------------|-------------------|-----|--------------------|--------------------|--------------------|-------------------|-----|--------------------|--------------------|--------------------|-------------------|-----|--|--|--|--|--|--|--|
| Внутренние блоки |  |  |  |  | | | | | | | | | | | | | | | | | | | | | | | | | | | | | | | | | | | |
| | (стр. 40) | (стр. 40) | (стр. 41) | (стр. 41) | | | | | | | | | | | | | | | | | | | | | | | | | | | | | | | | | | | |
| Мощность (кВт) | <table border="1" style="width: 100%;"> <tr> <td>2.2</td> <td>CS-F18DB4E5</td> <td></td> <td></td> <td>CS-F18DTE5</td> </tr> <tr> <td>2.8</td> <td>CS-F24DB4E5</td> <td>CS-F24DD3E5</td> <td>CS-F24DD2E5</td> <td>CS-F24DTE5</td> </tr> <tr> <td>3.2</td> <td>CS-F28DB4E5</td> <td>CS-F28DD3E5</td> <td>CS-F28DD2E5</td> <td>CS-F28DTE5</td> </tr> <tr> <td>4.0</td> <td>CS-F34DB4E5</td> <td>CS-F34DD3E5</td> <td>CS-F34DD2E5</td> <td>CS-F34DTE5</td> </tr> <tr> <td>5.0</td> <td>CS-F43DB4E5</td> <td>CS-F43DD3E5</td> <td>CS-F43DD2E5</td> <td>CS-F43DTE5</td> </tr> <tr> <td>6.0</td> <td>CS-F50DB4E5</td> <td>CS-F50DD3E5</td> <td>CS-F50DD2E5</td> <td>CS-F50DTE5</td> </tr> <tr> <td>6.5</td> <td></td> <td></td> <td></td> <td></td> </tr> </table> | 2.2 | CS-F18DB4E5 | | | CS-F18DTE5 | 2.8 | CS-F24DB4E5 | CS-F24DD3E5 | CS-F24DD2E5 | CS-F24DTE5 | 3.2 | CS-F28DB4E5 | CS-F28DD3E5 | CS-F28DD2E5 | CS-F28DTE5 | 4.0 | CS-F34DB4E5 | CS-F34DD3E5 | CS-F34DD2E5 | CS-F34DTE5 | 5.0 | CS-F43DB4E5 | CS-F43DD3E5 | CS-F43DD2E5 | CS-F43DTE5 | 6.0 | CS-F50DB4E5 | CS-F50DD3E5 | CS-F50DD2E5 | CS-F50DTE5 | 6.5 | | | | | | | |
| 2.2 | CS-F18DB4E5 | | | CS-F18DTE5 | | | | | | | | | | | | | | | | | | | | | | | | | | | | | | | | | | | |
| 2.8 | CS-F24DB4E5 | CS-F24DD3E5 | CS-F24DD2E5 | CS-F24DTE5 | | | | | | | | | | | | | | | | | | | | | | | | | | | | | | | | | | | |
| 3.2 | CS-F28DB4E5 | CS-F28DD3E5 | CS-F28DD2E5 | CS-F28DTE5 | | | | | | | | | | | | | | | | | | | | | | | | | | | | | | | | | | | |
| 4.0 | CS-F34DB4E5 | CS-F34DD3E5 | CS-F34DD2E5 | CS-F34DTE5 | | | | | | | | | | | | | | | | | | | | | | | | | | | | | | | | | | | |
| 5.0 | CS-F43DB4E5 | CS-F43DD3E5 | CS-F43DD2E5 | CS-F43DTE5 | | | | | | | | | | | | | | | | | | | | | | | | | | | | | | | | | | | |
| 6.0 | CS-F50DB4E5 | CS-F50DD3E5 | CS-F50DD2E5 | CS-F50DTE5 | | | | | | | | | | | | | | | | | | | | | | | | | | | | | | | | | | | |
| 6.5 | | | | | | | | | | | | | | | | | | | | | | | | | | | | | | | | | | | | | | | |

| Deluxe | Super Slim |
|--|--|
|  (стр. 12-13) |  (стр. 14) |
| NEW CS-E7HKDW (CU-E7HKD) A CS-E9HKDW (CU-E9HKD) A CS-E12HKDW (CU-E12HKD) A CS-E15HKDW (CU-E15HKD) A | NEW CS-TE9HKE (CU-TE9HKE) A CS-TE12HKE (CU-TE12HKE) A |
| | CS-E18HKDW (CU-E18HKD) A CS-E21HKDS (CU-E21HKD) A CS-E24HKDS (CU-E24HKD) A CS-E28HKE (CU-E28HKE) |

| Инверторные сплит-системы с несколькими внутренними блоками INVERTER | | | | | |
|---|---|---|--|---|---|
| | Настенные | Напольные или потолочные | Мини-кассетные (1-стор. возд. поток) | Мини-кассетные (4-стор. возд. поток) | Скрытые |
| Внутренние блоки |  (стр. 18-23) |  (стр. 18-23) |  (стр. 18-23) CZ-BT20P |  (стр. 18-23) CZ-BT20E |  (стр. 18-23) |
| Мощность (кВт) | 2.2 CS-E7HKDW 2.8 CS-E9HKDW 3.2 CS-E12HKDW 4.0 CS-E15HKDW 5.0 CS-E18HKDW | CS-ME10DTEG CS-E15DTEW CS-E18DTEW | CS-ME7EB1E CS-ME10EB1E CS-ME12EB1E CS-ME14EB1E | CS-E15DB4EW CS-E18DB4EW | CS-ME10DD3EG CS-E15DD3EW CS-E18DD3EW |

| Неинверторные сплит-системы с несколькими внутренними блоками | |
|---|--|
| Настенные | |
| |  (стр. 29) |
| Мощность (кВт) | 2.0 2.5 CS-C9BKPG (CU-C2C18BKPG5) 3.5 5.0 6.5 |

| Внешние блоки | | |
|---|--|---|
| 2 комнаты | 3 комнаты | 4 комнаты |
|  CU-2E15GBE A (4,4-5,6квт) CU-2E18CBPGW A (4,4-6,4квт) |  CU-3E23CBPG A (5,0-10,0квт) |  CU-4E27CBPG A (5,0-13,6квт) |

* См. таблицу с комбинациями внешних и внутренних блоков на стр. 19. * Диапазон совместимости внутренних блоков.

управлением и хладагентом R410A

| Внешние блоки | 2,5 л.с. | | | | | | 3,0 л.с. | 4,0 л.с. | 5,0 л.с. | 6,0 л.с. | Пульт ДУ |
|---------------|--------------------------------|-------------------|---|---|--------------------|--------------------|----------|----------|----------|--|----------|
| | INVERTER Инверторные | | CU-YL24HBE5 | CU-YL28HBE5 | CU-YL34HBE5 | CU-YL43HBE5 | | | | | |
| Неинверторные | 2 л.с. | 2,5 л.с. | 3,0 л.с. | 4,0 л.с. | 5,0 л.с. | 6,0 л.с. | | | | CZ-RL513B CZ-RL513T (беспроводной)  | |
| | CU-B18DBE5 | CU-B24DBE5 | CU-B28DBE5 CU-B28DBE8* | CU-B34DBE5 CU-B34DBE8* | CU-B43DBE8* | CU-B50DBE8* | | | | | |



Маркировка изделий соответствует стандартам безопасности, принятым в Германии.



Panasonic участвует в европейской программе сертификации EUROVENT. Данные изделия внесены в список сертифицированных продуктов EUROVENT. Системы Multi Split для 3 и 4 комнат не подлежат сертификации EUROVENT.

* 3-фазные

Обеспечивает чистый и здоровый воздух для создания оптимальной жилой среды

Вы хотите создать в своем доме комфортную, здоровую жилую среду, не тратя лишних денег на оплату счетов за электричество? Новейшие кондиционеры Panasonic оснащены системой очистки воздуха e-ion и инверторным управлением, повышающим их энергоэффективность. Оцените этот непревзойденный комфорт!



УСОВЕРШЕНСТВОВАННАЯ

Воздухоочистительная система *e-ion* с датчиком Сенсор Патруль

Система 2-в-1 с функцией очистки воздуха

Уникальная разработка Panasonic позволяет Вам наслаждаться комфортной атмосферой в доме, создаваемой кондиционером, и чистым воздухом, который обеспечивает система e-ion APS.

3 триллиона активных e-ионов

Активные ионы заполняют комнату и полностью очищают воздух.

Эффективность очистки воздуха на **10% больше*** по сравнению с моделью прошлого года!



3 триллиона активных *e-ions*



2-в-1
Устройство

Очиститель воздуха

Кондиционер воздуха

Относится к моделям: Super Deluxe (XE), инверторным Deluxe.



INVERTER Инверторная технология

Значительно сниженное потребление электроэнергии позволяет экономить бюджет

Большим преимуществом инвертора является удивительно экономный расход электроэнергии, что является особенно ценной характеристикой при продолжительном использовании кондиционера. Инверторная технология существенно сокращает потребление энергии.

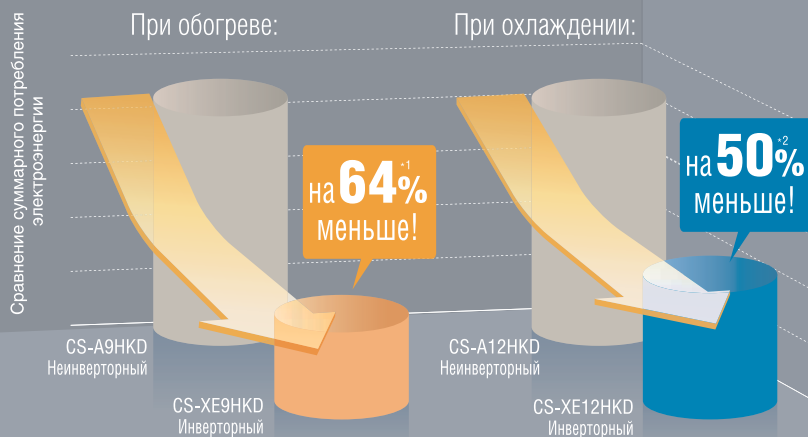
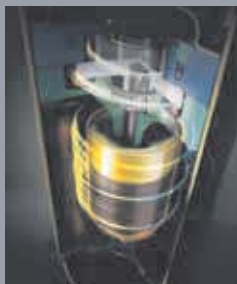

¹ Сравнение суммарного потребления электроэнергии при нагревании воздуха до заданной температуры (собственное исследование Panasonic). Условия тестирования: температура воздуха внутри и снаружи помещения: 7°C/Заданная температура: 25°C/Скорость вентилятора: высокая.
² Сравнение суммарного потребления электроэнергии за 8 часов работы на охлаждение (собственное исследование Panasonic). Условия тестирования: температура воздуха внутри помещения: 35°C/Заданная температура: 25°C

Система очистки воздуха e-ion APS, завоевавшая огромную популярность в прошлом году, стала еще более совершенной, чем прежде, а ее эффективность возросла на 10%. Отрицательные e-ионы, генерируемые устройством, прикрепляются к частицам пыли и притягиваются обратно к его фильтру. Эта функция работает по принципу бумеранга. Воздух тщательно очищается по всей площади комнаты, создавая здоровую и комфортную жилую среду.

Новая технология^{*1}



^{*1} Для кондиционера воздуха с системой очистки воздуха, испускающего отрицательные ионы с помощью генератора для передачи отрицательного заряда частицам пыли и притягивания их ко всей поверхности положительно заряженного фильтра (по состоянию на ноябрь 2007 г.).
^{*2} Три трллиона – это примерное количество активных отрицательных ионов, находящихся в воздухе при указанных выше условиях. Измеренное количество отрицательных ионов в центре комнаты (13 м²) составляет 100000/см³. При вычислении их количества во всей комнате считалось, что они равномерно распределяются по ее площади.

Активные e-ионы

Активные e-ионы сообщают отрицательный заряд частицам пыли для их эффективного улавливания. Под воздействием e-ионов дезактивируется до 99% находящихся в воздухе вирусов, бактерий и спор плесени. В результате достигается высокое качество воздуха в помещении.

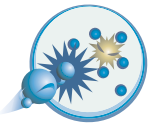

Дезактивация вирусов, бактерий и спор плесени

Активные e-ионы испускаются в воздух, чтобы улавливать и обезвреживать вредные микроорганизмы.

Механизм дезактивации активными e-ионами

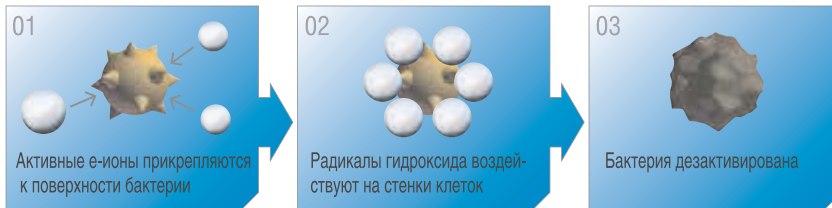

^{*} Механизм обезвреживания плесени и вирусов аналогичен. Изображение имитировано.

Объекты обезвреживания:

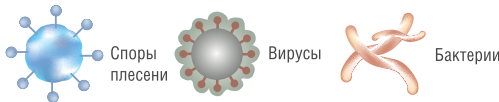

Эффективность дезактивации – более **99%***

^{*} 99%-ная эффективность дезактивации подтверждена сертификатом Японской лаборатории изучения пищевых продуктов (Japan Food Research Laboratories).
^{*} Отчет о тестировании: №205010211-001. Бактерия – золотистый стафилококк (NBRC12732)
^{*} Отчет о тестировании: № 204101750-001. Вирус – грипп А.

Эффективность устранения загрязнений

Изменение количества бактерий и спор плесени в воздухе.

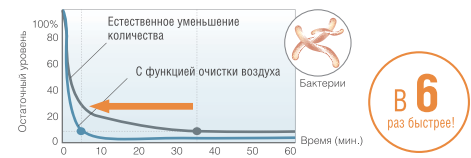
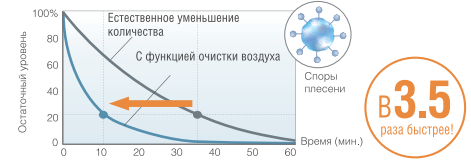

Условия измерений:
Подтверждено сертификатом Японской лаборатории изучения пищевых продуктов (Japan Food Research Laboratories), Отчет о тестировании: №304110078-001
Метод тестирования: Система очистки воздуха e-ион проверялась в лабораторном помещении площадью 10 м². Изменение количества спор плесневых грибов и бактерий в воздухе измерялось методом исследования проб воздуха (MAS 100).

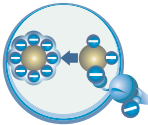

Передача отрицательного заряда значительно ускоряет сбор пыли

Активные e-ионы отрицательно заряжают частицы пыли для более эффективной очистки воздуха.



^{*} Изображение имитировано

датчиком Сенсор Патруль



Новый датчик Сенсор Патруль

Изменение цвета датчика указывает на уровень загрязненности воздуха

Датчик отслеживает наличие в воздухе микроскопических загрязнений и при их обнаружении включает функцию очистки e-ion APS. Чистота воздуха проверяется даже при выключенном кондиционере, обеспечивая оптимальное качество воздуха в комнате.

Типы обнаруживаемых загрязнений воздуха



Датчик контролирует загрязненность воздуха

Датчик продолжает работать даже после выключения кондиционера.

*Если датчик Сенсор Патруль включен.

Обнаруживает загрязнение и начинает очистку воздуха

Запускается система очистки воздуха, и отрицательные e-ионы захватывают частицы пыли.

*Когда степень загрязненности воздуха достигает определенного уровня.

Выполняется очистка воздуха

Очистка воздуха прекращается, как только уровень загрязненности* становится низким.

*Уровень загрязненности воздуха определяется фирменным процессором Panasonic.

Мониторинг загрязненности воздуха

Продолжает контролировать качество воздуха.

Относится к моделям: Super Deluxe (XE), инверторным Deluxe.



Мега-фильтр e-ion

Используя силу притяжения положительных и отрицательных частиц, этот фильтр, площадь которого в 7 раз больше, чем обычного, а ячейки чрезвычайно малы, эффективно улавливает в воздухе даже мельчайшие частицы пыли!

Увеличенный фильтр с мелкими ячейками

Фильтр покрывает всю воздухозаборную решетку.

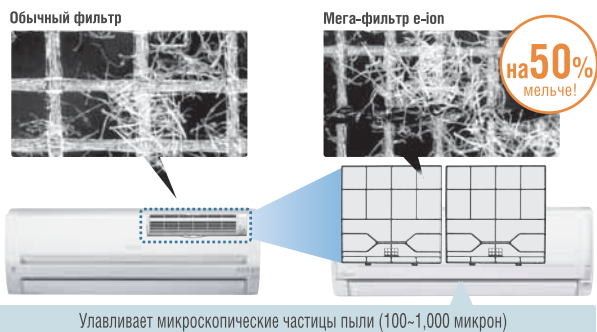

на 50% мельче!

Улавливает микроскопические частицы пыли (100-1,000 микрон)

Генерирование электрического заряда

Индуктивные волокна охватывают всю площадь фильтра, сообщая ему положительный заряд.



- 1 Генератор активных отрицательных ионов
- 2 Электрический провод для переноса положительного заряда
- 3 Индуктивные волокна положительно заряжают весь фильтр

Электрический сбор пыли для более эффективной очистки воздуха

Тест на сбор пыли показал исключительную эффективность очистки.

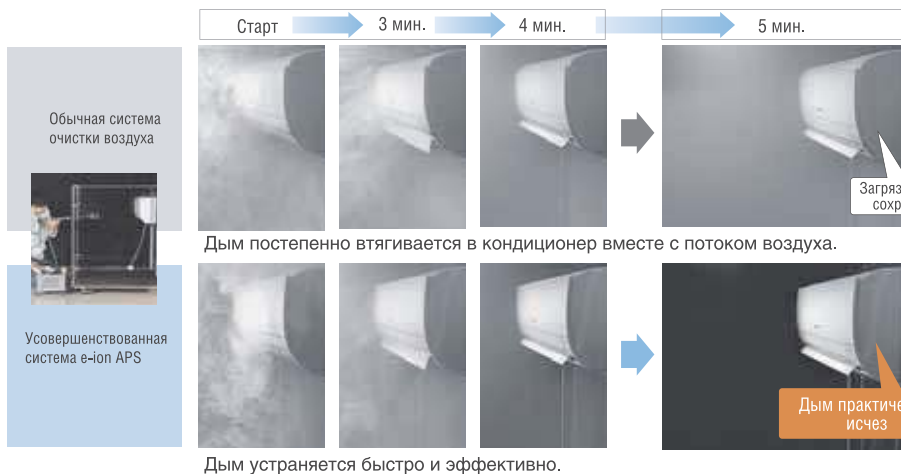

Дым постепенно втягивается в кондиционер вместе с потоком воздуха.

Дым устраняется быстро и эффективно.

Сравнение с обычным фильтром

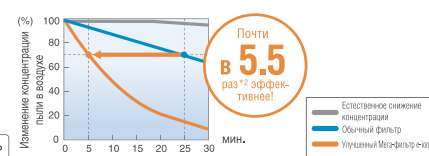

Почти в 5.5 раз эффективнее!

Сравнение с обычной системой e-ion APS

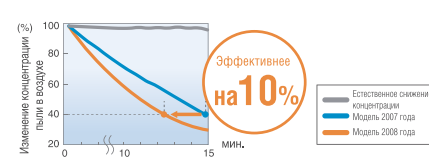

Эффективнее на 10%

*2 После того, как в комнате площадью 20 м² было выкурено 5 сигарет, начал работать кондиционер воздуха, и через определенное время с помощью специального прибора была измерена концентрация пыли в воздухе.

Относится к моделям: Super Deluxe (XE), инверторным Deluxe.

Инверторная технология

INVERTER

Усовершенствованное инверторное управление для более мощной и комфортной работы

Инверторная схема обеспечивает оптимальный контроль над энергозатратами и чрезвычайно высокую эффективность работы кондиционера путем изменения частоты источника питания. В результате достигается быстрое и гибкое управление при меньшем расходе энергии, чем в обычных системах.

Что такое инвертор?

Инвертор — это схема преобразования энергии, которая осуществляет электронное управление напряжением, силой тока и частотой питания устройства. В инверторном кондиционере воздуха такая схема управляет вращением компрессора — а, следовательно, и выходной мощностью кондиционера. При повышении частоты оборотов повышается и мощность кондиционирования, а снижение частоты вращения приводит к уменьшению мощности. Таким образом, инверторные кондиционеры воздуха обеспечивают более точный контроль температуры в помещении, чем обычные неинверторные модели.



Расширенный диапазон мощности

На диаграмме показано расширение диапазона мощности модели CS-XE9HKD при работе на обогрев.

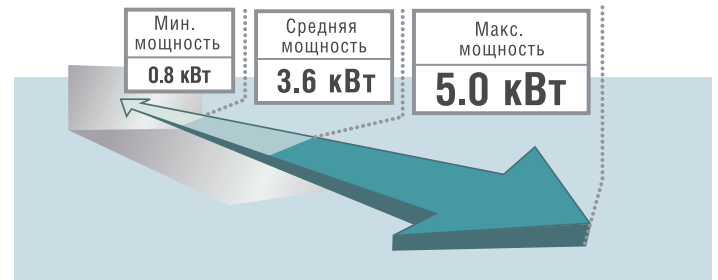

Преимущества инверторного кондиционера воздуха

Сравнение инверторных и неинверторных кондиционеров воздуха с автомобилями

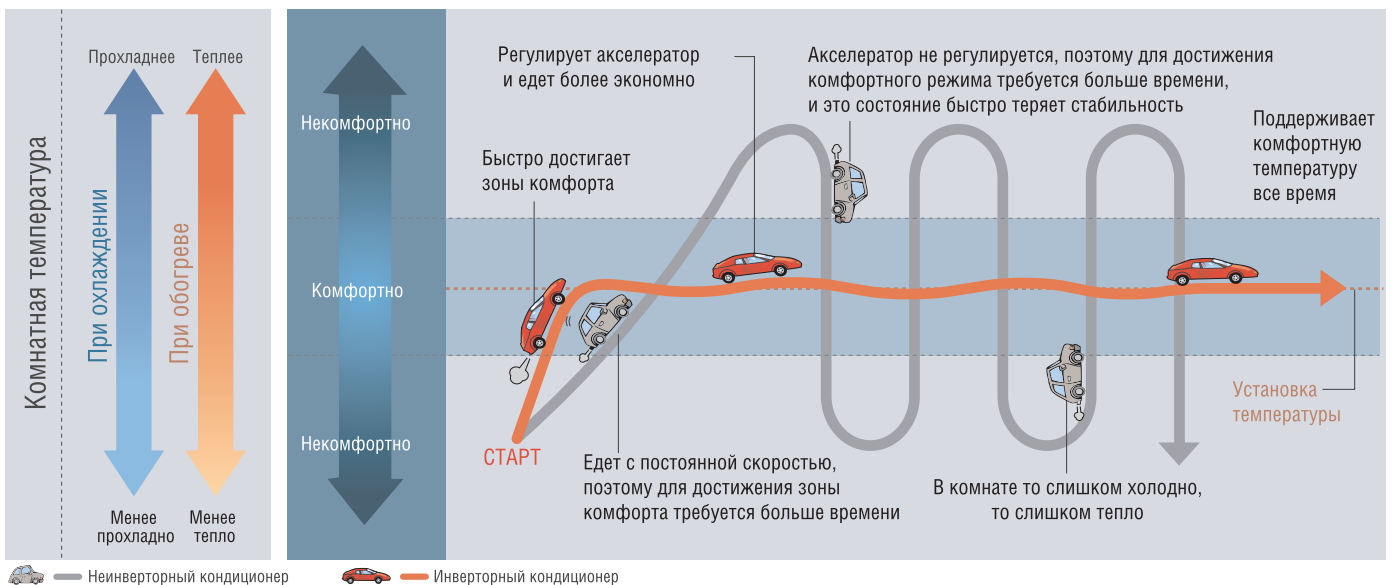

Другие преимущества кондиционеров Panasonic

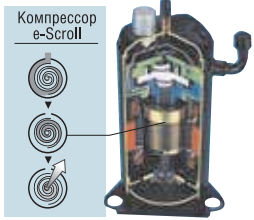

Компрессор E-scroll

Экономия энергии:

Принципиально новый опорный подшипник сокращает колебания и механические потери.

Компактные размеры, малый вес:

Инновационный двигатель постоянного тока с неодимовым магнитом и без аккумулятора.

Меньший шум и вибрация:

Ровно, непрерывно работающие спиральные элементы.

Для моделей CU-XE18/E15/E18/E21HKD

Инвертор постоянного тока (гиперволновой инвертор)

Оригинальная инверторная технология Panasonic обеспечивает точное управление силой тока двигателя. Благодаря этому комфортная температура в комнате поддерживается при меньшей энергоёмкости, вибрации и шуме.

■ Обычный инвертор

Форма кривой тока отклоняется от формы кривой напряжения двигателя, что приводит к потере мощности.

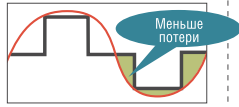

■ Гиперволновой инвертор

Форма кривой тока очень близка к форме кривой напряжения двигателя, поэтому потери мощности сокращаются.

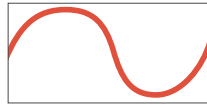

Сравните это с автомобилем, заворачивающим за угол

Когда автомобиль отклоняется от курса, происходит потеря энергии.

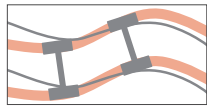

Если автомобиль сохраняет свой курс, энергия не теряется.

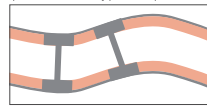

Сравнение распределения температуры (вид сбоку комнаты)

Время нагрева комнаты до 19° C после начала работы

Инверторный (CS-XE9HKD)



Средняя температура 19°C

Примерно в 4 раза быстрее, чем неинверторный кондиционер

14 мин. спустя

53 мин. спустя

Неинверторный (CS-A9HKD)



Средняя температура 12.9°C



Средняя температура 19°C

Условия теста: температура в комнате: 7°C / Заданная температура: 23°C / Скорость работы вентилятора: высокая

Быстрое достижение комфортности

Как только вы включите инверторный кондиционер воздуха, он выберет оптимальный уровень мощности, необходимый для охлаждения или нагрева воздуха в комнате. Это позволит достичь заданной температуры за вдвое меньшее время по сравнению с неинверторными моделями. Когда бы вы ни вошли в свой дом, в жаркий летний полдень или холодное зимнее утро, для вас будет быстро создана комфортная атмосфера.

■ Быстрое достижение комфортности воздуха

Установка температуры



* Сравниваются инверторная и неинверторная модели с теплопроизводительностью 9000 Вт, работающие в режиме обогрева.

Экономия энергии

Для оптимальной экономии электроэнергии инверторная схема обеспечивает чрезвычайно эффективную работу кондиционера. Повышенная производительность теплообменника и компрессора, точное микропроцессорное управление и другие инновационные функции позволяют существенно снизить энергоёмкость. Поэтому при более высокой скорости и гибкости работы такой кондиционер потребляет меньше электроэнергии, чем традиционные модели. Более того, меньший расход питания означает повышенную экологическую безопасность и заботу об окружающей среде.

■ Потребление энергии

При обогреве:



CS-A9HKD Неинверторная CS-XE9HKD Инверторная

При охлаждении:

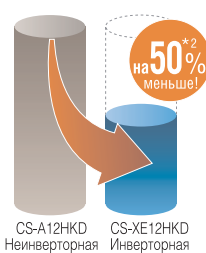

CS-A12HKD Неинверторная CS-XE12HKD Инверторная

*1 Сравнение суммарного потребления электроэнергии при нагревании воздуха до заданной температуры (собственное исследование Panasonic). Условия тестирования: температура воздуха внутри и снаружи помещения: 7°C/Заданная температура: 25°C/Скорость вентилятора: высокая.

*2 Сравнение суммарного потребления электроэнергии за 8 часов работы на охлаждение (собственное исследование Panasonic). Условия тестирования: температура воздуха внутри помещения: 35°C/Заданная температура: 25°C.

Гибкое управление мощностью

Инверторная система кондиционирования воздуха непрерывно поддерживает комфортную атмосферу в доме. Быстро достигнув заданной температуры, система затем сохраняет ее на постоянном уровне. Это исключает неприятные перепады температуры и обеспечивает более экономный расход электроэнергии. Широкий диапазон выходной мощности дает уверенность, что комфортная температура сохранится при любом количестве людей в комнате. При максимальной выходной мощности инверторная система кондиционирования поддерживает в комнате приятное тепло даже в морозные зимние дни.

Небольшое охлаждение воздуха, если в комнате мало людей.



Мощность охлаждения регулируется в соответствии с изменением температуры в комнате.

Усиленное охлаждение, если в комнате много людей.

Super Deluxe

Функциональные особенности

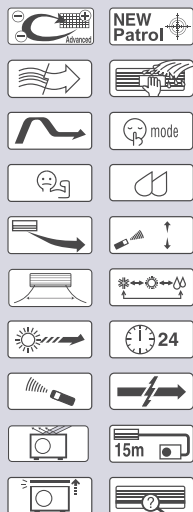

Функциональные особенности

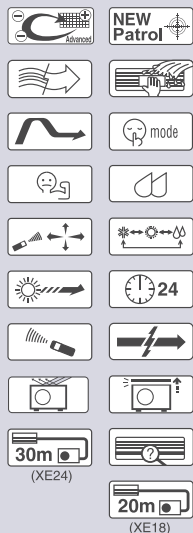

Модели с тепловым насосом CS-XE9HKD CS-XE12HKD



Модели с тепловым насосом CS-XE18HKD CS-XE24HKD



Внешние блоки

CU-XE9HKD/XE12HKD

CU-XE18HKD

CU-XE24HKD



Модели Super Deluxe с усовершенствованной воздухоочистительной системой и высокой энергоэффективностью

Усовершенствованная воздухоочистительная система e-ion APS



Устройство генерирует отрицательные е-ионы, которые улавливают частицы пыли и дезактивируют находящиеся в воздухе бактерии и споры плесени. Положительно заряженный мега-фильтр притягивает к себе пыль и другие загрязнения, получившие отрицательный заряд, чтобы тщательно очистить воздух.

на 10% эффективней моделей 2007 года



Новый датчик Сенсор Патруль



Цвет датчика изменяется в зависимости от уровня загрязнения воздуха, предлагая удобную и понятную визуальную индикацию операционного состояния системы.

Новый датчик Сенсор Патруль

Контролирует загрязнение воздуха.

Энергоэффективность класса А

Технологии кондиционирования воздуха Panasonic отвечают самым жестким стандартам потребления энергии. Моделям серии Deluxe присвоена высшая категория энергоэффективности (класс А), что ставит их в один ряд с лучшими образцами энергосберегающего оборудования в данной области. Это означает, что Вы сможете пользоваться своим кондиционером каждый день, не беспокоясь о том, что счет за электричество окажется слишком высоким.

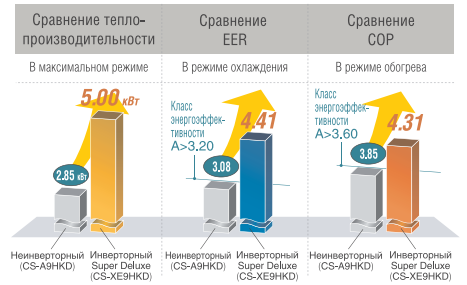

Технические характеристики

| Модель | | | CS-XE9HKD (CU-XE9HKD) | CS-XE12HKD (CU-XE12HKD) | CS-XE18HKD (CU-XE18HKD) | CS-XE24HKD (CU-XE24HKD) | |
|-------------------------------------|----------------------------|--------------------------|--------------------------------------|--|--|--|---------------------|
| Мощность охлаждения | кВт | | 2.60 (0.80 - 3.00) | 3.50 (0.80 - 4.00) | 5.30 (0.90 - 6.00) | 6.80 (0.90 - 8.10) | |
| | ккал/ч | | 2,240 (690 - 2,580) | 3,010 (690 - 3,440) | 4,560 (770 - 5,160) | 5,850 (770 - 6,970) | |
| EER/Класс энергоэффективности | Вт/Вт | | 4.41 A | 3.68 A | 3.21 A | 3.21 A | |
| Годовое потребление энергии | кВт/ч | | 295 | 475 | 825 | 1,060 | |
| Мощность обогрева | кВт | | 3.60 (0.80 - 5.00) | 4.80 (0.80 - 6.50) | 6.60 (0.90 - 8.00) | 8.60 (0.90 - 9.90) | |
| | ккал/ч | | 3,100 (690 - 4,300) | 4,130 (690 - 5,590) | 5,680 (770 - 6,880) | 7,400 (770 - 8,510) | |
| COP/Класс энергоэффективности | Вт/Вт | | 4.31 A | 3.75 A | 3.69 A | 3.23 C | |
| Электрические параметры | Напряжение | В | 230 | 230 | 230 | 230 | |
| | Сила тока | А | 2.8 / 3.9 | 4.4 / 5.9 | 7.5 / 8.1 | 9.7 / 12.1 | |
| | Входная мощность | Вт | 590 (175 - 750) 835 (165 - 1,340) | 950 (185 - 1,200) 1,280 (175 - 1,910) | 1,650 (215 - 2,050) 1,790 (245 - 2,650) | 2,120 (350 - 2,700) 2,660 (360 - 3,200) | |
| Шум | Уровень звукового давления | Внутр. блок (Hi/Lo/S-Lo) | дБ(A) | 39/25/20 / 40/27/24 | 42/28/20 / 42/33/30 | 44/37/34 / 44/37/34 | 47/38/35 / 47/38/35 |
| | | Внешний блок (Hi) | дБ(A) | 46 / 47 | 48 / 50 | 47 / 47 | 52 / 52 |
| | Уровень мощности звука * | Внутр. блок (Hi) | дБ | 50 / 51 | 53 / 53 | 57 / 57 | 60 / 60 |
| | | Внешний блок (Hi) | дБ | 59 / 60 | 61 / 63 | 60 / 60 | 66 / 66 |
| Удаление конденсата | л/ч | | 1.6 | 2.0 | 2.9 | 3.9 | |
| Внешнее статическое давление | Па (мм водяного столба) | | — | — | — | — | |
| Циркуляция воздуха (Внутр. блок/Hi) | м³/мин. | | 10.4 / 11.0 | 11.2 / 11.7 | 15.2 / 16.7 | 16.9 / 18.3 | |
| Габаритные размеры | Внутр. блок Ш x В x Г | мм | 280x799x183 | 280x799x183 | 275x998x230 | 275x998x230 | |
| | Внешний блок Ш x В x Г | мм | 540x780x289 | 540x780x289 | 750x875x345 | 795x900x320 | |
| Вес НЕТТО | Внутр. блок (Внешн. блок) | кг | 9 (34) | 9 (34) | 10 (48) | 11 (67) | |
| Диаметр труб хладагента | Жидкостных | мм (дюйм) | 6.35 (1/4") | 6.35 (1/4") | 6.35 (1/4") | 6.35 (1/4") | |
| | Газовых | мм (дюйм) | 9.52 (3/8") | 9.52 (3/8") | 12.70 (1/2") | 15.88 (5/8") | |
| Удлинение трубопровода | Мин.~ Макс. | м | 3~15 | 3~15 | 3~20 | 3~30 | |
| Разность высоты трубопровода | | м | 15 | 15 | 15 | 20 | |
| Дополнительный хладагент | | г/м | 20 | 20 | 20 | 30 | |
| Источник питания | | | Внешний блок | Внешний блок | Внешний блок | Внешний блок | |
| Рабочая температура | | °C | 16~43 / -5~24 | | | | |

Условия эксплуатации

| | Охлаждение | Обогрев |
|------------------------------|-----------------|---------------|
| Температура внутри помещения | 27°C DB/19°C WB | 20°C DB |
| Наружная температура | 35°C DB/24°C WB | 7°C DB/6°C WB |

* Уровень звуковой мощности при работе на охлаждение рассчитан на основе стандарта EUROVENT, документ 6/C/006-97.
Для моделей с воздухоочистительным фильтром указаны данные, полученные при снятом фильтре.

Внимание (важно)! Нельзя использовать медные трубы толщиной менее 0.8 см.

Deluxe

Функциональные особенности

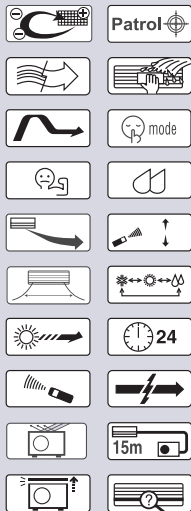

Функциональные особенности

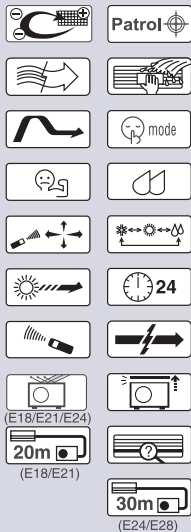

NEW



Модели с тепловым насосом

CS-E7HKDW
CS-E9HKDW

CS-E12HKDW
CS-E15HKDW

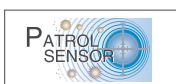

CS-E7HKDW/E9HKDW/
E12HKDW



Кроме CS-E28HKE

NEW



Модели с тепловым насосом

CS-E18HKDW
CS-E21HKDS

CS-E24HKDS
CS-E28HKE



Кроме CS-E28HKE

Внешние блоки



CU-E7HKD/E9HKD/E12HKD



CU-E15HKD/E18HKD/E21HKD



CU-E24HKD/E28HKE



Технические характеристики

Охлаждение / Обогрев

| Модель | | (50 Гц) | CS-E7HKDW (CU-E7HKD) | CS-E9HKDW (CU-E9HKD) | CS-E12HKDW (CU-E12HKD) | CS-E15HKDW (CU-E15HKD) | CS-E18HKDW (CU-E18HKD) | CS-E21HKDS (CU-E21HKD) | CS-E24HKDS (CU-E24HKD) | CS-E28HKE (CU-E28HKE) | |
|--------------------------------------|--------------------------------|------------------------------|--|--|--|--|--|--|--|--|---------|
| Мощность охлаждения | кВт | | 2.05 (0.70 - 2.40) | 2.60 (0.80 - 3.00) | 3.50 (0.80 - 4.00) | 4.40 (0.90 - 5.00) | 5.30 (0.90 - 6.00) | 6.30 (0.90 - 7.10) | 6.80 (0.90 - 8.10) | 7.65 (0.90 - 8.60) | |
| | ккал/ч | | 1,760 (600 - 2,060) | 2,240 (690 - 2,580) | 3,010 (690 - 3,440) | 3,780 (770 - 4,300) | 4,560 (770 - 5,160) | 5,420 (770 - 6,110) | 5,850 (770 - 6,970) | 6,580 (770 - 7,400) | |
| EER/Класс энергоэффективности | Вт/Вт | | 4.36 A | 4.41 A | 3.68 A | 3.21 A | 3.21 A | 2.85 C | 3.21 A | 3.01 B | |
| Годовое потребление энергии | кВт/ч | | 235 | 295 | 475 | 685 | 825 | 1,105 | 1,060 | 1,270 | |
| Мощность обогрева | кВт | | 2.80 (0.70 - 4.00) | 3.60 (0.80 - 5.00) | 4.80 (0.80 - 6.50) | 5.50 (0.90 - 7.10) | 6.60 (0.90 - 8.00) | 7.20 (0.90 - 8.50) | 8.60 (0.90 - 9.90) | 9.60 (0.90 - 11.00) | |
| | ккал/ч | | 2,410 (600 - 3,440) | 3,100 (690 - 4,300) | 4,130 (690 - 5,590) | 4,730 (770 - 6,110) | 5,680 (770 - 6,880) | 6,190 (770 - 7,310) | 7,400 (770 - 8,510) | 8,260 (770 - 9,460) | |
| COP/Класс энергоэффективности | Вт/Вт | | 4.41 A | 4.31 A | 3.75 A | 3.50 B | 3.69 A | 3.43 B | 3.23 C | 2.91 D | |
| Электрические параметры | Напряжение | В | 230 | 230 | 230 | 230 | 230 | 230 | 230 | 230 | |
| | Сила тока | А | 2.2 / 3.0 | 2.8 / 3.9 | 4.4 / 5.9 | 6.3 / 7.1 | 7.5 / 8.1 | 9.9 / 9.3 | 9.7 / 12.1 | 11.8 / 15.3 | |
| | Входная мощность | Вт | 470 (170 - 580) 635 (160 - 1,020) | 590 (175 - 750) 835 (165 - 1,340) | 950 (185 - 1,200) 1,280 (175 - 1,910) | 1,370 (215 - 1,600) 1,570 (245 - 2,250) | 1,650 (215 - 2,050) 1,790 (245 - 2,650) | 2,210 (215 - 2,540) 2,100 (245 - 2,750) | 2,120 (350 - 2,700) 2,660 (360 - 3,200) | 2,540 (350 - 2,950) 3,300 (360 - 3,790) | |
| Шум | Уровень звукового давления | Внутренний блок (Hi/Lo/S-Lo) | дБ(A) | 37/24/21 38/25/22 | 39/25/21 40/27/24 | 42/28/21 42/33/30 | 42/32/29 43/35/32 | 44/37/34 45/37/34 | 47/38/35 47/38/35 | 49/38/35 48/38/35 | |
| | | Внешний блок (Hi) | дБ(A) | 45 / 46 | 46 / 47 | 48 / 50 | 46 / 46 | 47 / 47 | 48 / 49 | 52 / 52 | 53 / 53 |
| | Уровень мощности звука * | Внутренний блок (Hi) | дБ | 48 / 49 | 50 / 51 | 53 / 53 | 54 / 54 | 57 / 57 | 58 / 58 | 60 / 60 | 62 / 61 |
| | | Внешний блок (Hi) | дБ | 58 / 59 | 59 / 60 | 61 / 63 | 59 / 59 | 60 / 60 | 61 / 62 | 66 / 66 | 67 / 67 |
| Удаление конденсата | л/ч | | 1.3 | 1.6 | 2.0 | 2.4 | 2.9 | 3.5 | 3.9 | 4.5 | |
| Внешнее статическое давление | Па (мм водяного столба) | | — | — | — | — | — | — | — | — | |
| Циркуляция воздуха (внутренний блок) | м³/мин. | | 10.2 / 10.7 | 10.4 / 11.0 | 11.2 / 11.7 | 11.7 / 12.1 | 15.2 / 16.7 | 16.2 / 17.3 | 16.9 / 18.3 | 17.7 / 18.7 | |
| Габаритные размеры | Внутренний блок Ш x В x Г | мм | 280x799x183 | 280x799x183 | 280x799x183 | 280x799x183 | 275x998x230 | 275x998x230 | 275x998x230 | 275x998x230 | |
| | Внешний блок Ш x В x Г | мм | 540x780x289 | 540x780x289 | 540x780x289 | 750x875x345 | 750x875x345 | 750x875x345 | 795x900x320 | 795x900x320 | |
| Вес НЕТТО | Внутренний блок (Внешний блок) | кг | 9 (33) | 9 (34) | 9 (34) | 9 (48) | 10 (48) | 10 (49) | 11 (67) | 11 (70) | |
| Диаметр труб хладагента | Жидкостных | мм (дюйм) | 6.35 (1/4") | 6.35 (1/4") | 6.35 (1/4") | 6.35 (1/4") | 6.35 (1/4") | 6.35 (1/4") | 6.35 (1/4") | 6.35 (1/4") | |
| | Газовых | мм (дюйм) | 9.52 (3/8") | 9.52 (3/8") | 9.52 (3/8") | 12.70 (1/2") | 12.70 (1/2") | 12.70 (1/2") | 15.88 (5/8") | 15.88 (5/8") | |
| Удлинение трубопровода | Мин.- Макс. | м | 3~15 | 3~15 | 3~15 | 3~15 | 3~20 | 3~20 | 3~30 | 3~30 | |
| Разность высоты трубопровода | м | | 15 | 15 | 15 | 15 | 15 | 15 | 20 | 20 | |
| Дополнительный хладагент | г/м | | 20 | 20 | 20 | 20 | 20 | 20 | 30 | 30 | |
| Источник питания | | | Внешний блок | Внешний блок | Внешний блок | Внешний блок | Внешний блок | Внешний блок | Внешний блок | Внешний блок | |
| Рабочая температура | °C | 16~43 / -5~24 | | | | | | | | | |

Условия эксплуатации

| | Охлаждение | Обогрев |
|------------------------------|-----------------|---------------|
| Температура внутри помещения | 27°C DB/19°C WB | 20°C DB |
| Наружная температура | 35°C DB/24°C WB | 7°C DB/6°C WB |

* Уровень звуковой мощности при работе на охлаждение рассчитан на основе стандарта EUROVENT, документ 6/C/006-97.
Для моделей с воздухоочистительным фильтром указаны данные, полученные при снятом фильтре.

Внимание (важно)! Нельзя использовать медные трубы толщиной менее 0,8 см.

Super Slim

Функциональные особенности

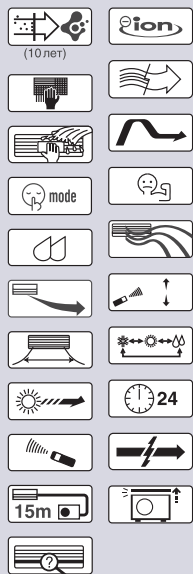

Технологии, позволившие уменьшить толщину корпуса

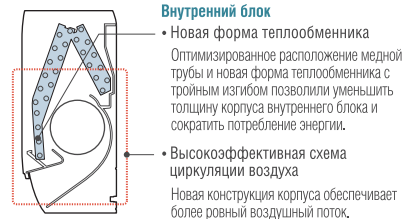

Модели с тепловым насосом

CS-TE9HKE

CS-TE12HKE



CS-TE9HKE

Внешние блоки



CU-TE9HKE/TE12HKE

Сверхтонкий дизайн гармонирует с современным интерьером

Тонкий и компактный корпус

При помощи уникальных технологий размеры каждого компонента внутреннего блока были максимально уменьшены. В результате удалось создать высокоэффективные модели глубиной всего 139 мм, которые почти на 30% тоньше своих предшественниц. Это позволяет экономить внутреннее пространство комнаты, сохраняя эстетическую целостность интерьера.

Сверхтонкий корпус
Габаритные размеры
(В x Ш x Г) 298 x 799 x 139 мм



Глубина всего **139 мм**

Высокая мощность обогрева и высший класс энергоэффективности

Несмотря на свою компактность, модели серии Deluxe Slim демонстрируют впечатляющую мощность и самый экономный расход энергии, значительно превосходящий требования класса A – высшего уровня энергоэффективности. Эти модели убедительно доказали, что небольшие размеры вполне совместимы с низкой энергоемкостью.

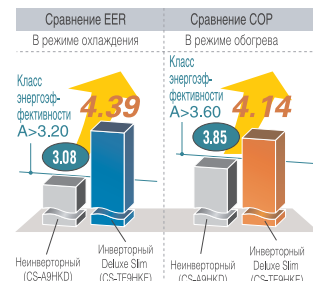

Технические характеристики

| Модель | | (50 Гц) | CS-TE9HKE (CU-TE9HKE) | CS-TE12HKE (CU-TE12HKE) | |
|-------------------------------------|----------------------------|--------------------------|-------------------------------------|---|---------------------|
| Мощность охлаждения | кВт | | 2.50 (0.80 - 3.00) | 3.50 (0.80 - 4.00) | |
| | ккал/ч | | 2,150 (690 - 2,580) | 3,010 (690 - 3,440) | |
| EER/Класс энергоэффективности | Вт/Вт | | 4.39 A+ | 3.68 A | |
| Годовое потребление энергии | кВт/ч | | 285 | 475 | |
| Мощность обогрева | кВт | | 3.60 (0.80 - 4.60) | 4.20 (0.80 - 5.50) | |
| | ккал/ч | | 3,100 (690 - 3,960) | 3,610 (690 - 4,730) | |
| COP/Класс энергоэффективности | Вт/Вт | | 4.14 A+ | 3.96 A+ | |
| Электрические параметры | Напряжение | В | 230 | 230 | |
| | Сила тока | А | 2.6 / 4.0 | 4.4 / 4.9 | |
| | Входная мощность | Вт | 570 (175 - 730) / 870 (165 - 1,150) | 950 (185 - 1,170) / 1,060 (175 - 1,500) | |
| Шум | Уровень звукового давления | Внутр. блок (Hi/Lo/S-Lo) | дБ(A) | 39/26/23 / 40/27/24 | 42/29/26 / 42/33/30 |
| | | Внешний блок (Hi) | дБ(A) | 46 / 47 | 48 / 50 |
| | Уровень мощности звука * | Внутр. блок (Hi) | дБ | 50 / 51 | 53 / 53 |
| | | Внешний блок (Hi) | дБ | 59 / 60 | 61 / 63 |
| Удаление конденсата | л/ч | | 1.5 | 2.0 | |
| Внешнее статическое давление | Па (мм водяного столба) | | — | — | |
| Циркуляция воздуха (Внутр. блок/Hi) | м³/мин. | | 9.2 / 10.7 | 9.9 / 11.2 | |
| Габаритные размеры | Внутр. блок Ш x В x Г | мм | 298x799x139 | 298x799x139 | |
| | Внешний блок Ш x В x Г | мм | 540x780x289 | 540x780x289 | |
| Вес НЕТТО | Внутр. блок (Внешний блок) | кг | 8 (34) | 8 (34) | |
| Диаметр труб хладагента | Жидкостных | мм (дюйм) | 6.35 (1/4") | 6.35 (1/4") | |
| | Газовых | мм (дюйм) | 9.52 (3/8") | 12.70 (1/2") | |
| Удлинение трубопровода | Мин.- Макс. | м | 3-15 | 3-15 | |
| Разность высоты трубопровода | | м | 5 | 5 | |
| Дополнительный хладагент | | г/м | 20 | 20 | |
| Источник питания | | | Внешний блок | Внешний блок | |
| Рабочая температура | | 0°C | 16-43/ -5-24 | | |

Напольные или потолочные

Функциональные особенности

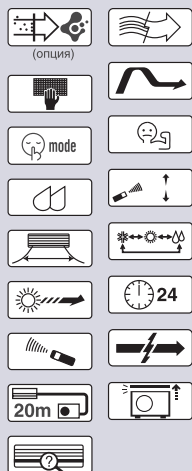

Модели с тепловым насосом

CS-E15DTEW
CS-E18DTEW
CS-E21DTES



Внутренний блок: установка на потолке



Внутренний блок: установка на полу



Внешние блоки

CU-E15DBE/E18DBE/E21DBE

Компактный, стильный дизайн и гибкая инсталляция

Стильный дизайн, экономящий место в комнате

Конструкция внутреннего блока обеспечивает гибкость его инсталляции. В зависимости от помещения вы можете установить его как на полу, так и на потолке. Стильный дизайн вписывается в любой интерьер, а плоский компактный корпус практически не занимает места в комнате.

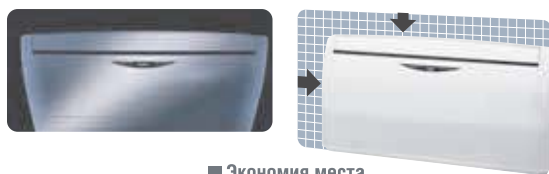

■ Экономия места

Повышенная комфортность воздушного потока

Новые жалюзи с функцией автоматического покачивания создают оптимальный комфорт в помещении, позволяя Вам управлять направлением воздушного потока.

При охлаждении



Жалюзи направляют воздушный поток вверх.



Прохладный воздух распространяется по всей комнате.

При обогреве



Жалюзи направляют воздушный поток вниз.



Быстро прогревается нижний слой воздуха.

Технические характеристики

Охлаждение / Обогрев

| Модель | | (50 Гц) | CS-E15DTEW (CU-E15DBE) | CS-E18DTEW (CU-E18DBE) | CS-E21DTES (CU-E21DBE) | |
|-------------------------------------|----------------------------|--------------------------|---|---|---|---------------------|
| Мощность охлаждения | кВт | | 4.15 (0.90 - 4.55) | 5.00 (0.90 - 5.40) | 5.80 (0.90 - 6.60) | |
| | ккал/ч | | 3,570 (770 - 3,910) | 4,300 (770 - 4,640) | 4,990 (770 - 5,680) | |
| EER/Класс энергоэффективности | Вт/Вт | | 3.22 A | 3.01 B | 3.01 B | |
| Годовое потребление энергии | кВт/ч | | 645 | 830 | 965 | |
| Мощность обогрева | кВт | | 5.17 (0.90 - 6.30) | 6.10 (0.90 - 7.60) | 6.80 (0.90 - 8.10) | |
| | ккал/ч | | 4,450 (770 - 5,420) | 5,250 (770 - 6,540) | 5,850 (770 - 6,970) | |
| COP/Класс энергоэффективности | Вт/Вт | | 3.34 C | 3.35 C | 3.42 B | |
| Электрические параметры | Напряжение | В | 230 | 230 | 230 | |
| | Сила тока | А | 6.0 / 7.1 | 7.5 / 8.2 | 8.7 / 9.0 | |
| | Входная мощность | Вт | 1,290 (255 - 1,550) / 1,550 (260 - 2,050) | 1,660 (255 - 1,890) / 1,820 (260 - 2,380) | 1,930 (255 - 2,240) / 1,990 (260 - 2,650) | |
| Шум | Уровень звукового давления | Внутр. блок (Hi/Lo/S-Lo) | дБ(A) | 45/37/34 / 45/33/30 | 46/39/36 / 47/35/32 | 47/41/38 / 47/37/34 |
| | | Внешний блок (Hi) | дБ(A) | 46 / 47 | 47 / 48 | 48 / 49 |
| | Уровень мощности звука * | Внутр. блок (Hi) | дБ | 58 / 58 | 59 / 60 | 60 / 60 |
| | | Внешний блок (Hi) | дБ | 59 / 60 | 60 / 61 | 61 / 62 |
| Удаление конденсата | л/ч | | 2.4 | 2.8 | 3.2 | |
| Внешнее статическое давление | Па (мм водяного столба) | | — | — | — | |
| Циркуляция воздуха (Внутр. блок/Hi) | м³/мин. | | 12.0 / 12.2 | 12.5 / 12.7 | 13.1 / 13.2 | |
| Габаритные размеры | Внутр. блок Ш x В x Г | мм | 540x1,028x200 | 540x1,028x200 | 540x1,028x200 | |
| | Внешний блок Ш x В x Г | мм | 750x875x345 | 750x875x345 | 750x875x345 | |
| Вес НЕТТО | Внутр. блок (Внешний блок) | кг | 17 (48) | 18 (48) | 20 (49) | |
| Диаметр труб хладагента | Жидкостных | мм (дюйм) | 6.35 (1/4") | 6.35 (1/4") | 6.35 (1/4") | |
| | Газовых | мм (дюйм) | 12.70 (1/2") | 12.70 (1/2") | 12.70 (1/2") | |
| Удлинение трубопровода | Мин.~ Макс. | м | 3~20 | 3~20 | 3~20 | |
| Разность высоты трубопровода | | м | 15 | 15 | 15 | |
| Дополнительный хладагент | | г/м | 20 | 20 | 20 | |
| Источник питания | | | Внешний блок | Внешний блок | Внешний блок | |
| Рабочая температура | | 0°C | 16~43 / -5~24 | | | |

Условия эксплуатации

| | Охлаждение | Обогрев |
|------------------------------|-----------------|---------------|
| Температура внутри помещения | 27°C DB/19°C WB | 20°C DB |
| Наружная температура | 35°C DB/24°C WB | 7°C DB/6°C WB |

* Уровень звуковой мощности при работе на охлаждение рассчитан на основе стандарта EUROVENT, документ 6/C/006-97.
Для моделей с воздухоочистительным фильтром указаны данные, полученные при снятом фильтре.

Внимание (важно)! Нельзя использовать медные трубы толщиной менее 0.8 мм.

Мини-кассетные

(с 4-сторонним воздушным потоком)

Обогрев потоком воздуха, направленным к полу, и охлаждение с 4-сторонним распространением воздуха

Функциональные особенности

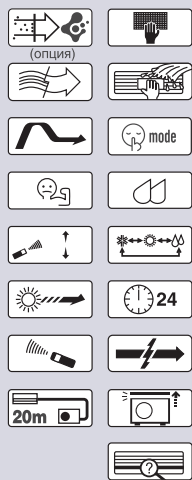

Модели с тепловым насосом

CS-E15DB4EW
CS-E18DB4EW
CS-E21DB4ES



Внешние блоки



CU-E15DBE/E18DBE/E21DBE

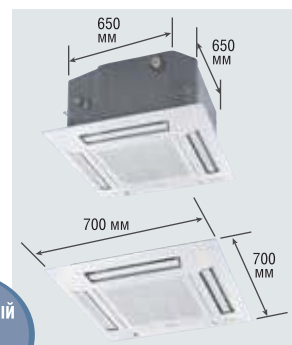

Компактный дизайн для экономии места



Панель CZ-BT20E

Технические характеристики

| Модель | | | CS-E15DB4EW (CU-E15DBE) | CS-E18DB4EW (CU-E18DBE) | CS-E21DB4ES (CU-E21DBE) | |
|-------------------------------------|----------------------------|--------------------------|---|---|---|---------------------|
| Мощность охлаждения | кВт | | 4.10 (0.90 - 4.80) | 4.80 (0.90 - 5.70) | 5.90 (0.90 - 6.30) | |
| | ккал/ч | | 3,530 (770 - 4,130) | 4,130 (770 - 4,900) | 5,070 (770 - 5,420) | |
| EER/Класс энергоэффективности | Вт/Вт | | 3.15 B | 3.14 B | 2.88 C | |
| Годовое потребление энергии | кВт/ч | | 650 | 765 | 1,025 | |
| Мощность обогрева | кВт | | 5.10 (0.90 - 6.20) | 5.60 (0.90 - 7.10) | 7.00 (0.90 - 8.00) | |
| | ккал/ч | | 4,390 (770 - 5,330) | 4,820 (770 - 6,110) | 6,020 (770 - 6,880) | |
| COP/Класс энергоэффективности | Вт/Вт | | 2.88 D | 2.95 D | 2.86 D | |
| Электрические параметры | Напряжение | В | 230 | 230 | 230 | |
| | Сила тока | А | 6.0 / 8.0 | 7.0 / 8.5 | 9.2 / 10.9 | |
| | Входная мощность | Вт | 1,300 (255 - 1,710) / 1,770 (260 - 2,180) | 1,530 (255 - 1,930) / 1,900 (260 - 2,450) | 2,050 (255 - 2,200) / 2,450 (260 - 2,820) | |
| Шум | Уровень звукового давления | Внутр. блок (Hi/Lo/S-Lo) | дБ(A) | 34/26/23 / 35/28/25 | 36/28/25 / 37/29/26 | 41/33/30 / 42/34/31 |
| | | Внешний блок (Hi) | дБ(A) | 45 / 47 | 47 / 48 | 49 / 49 |
| | Уровень мощности звука * | Внутр. блок (Hi) | дБ | 47 / 48 | 49 / 50 | 54 / 55 |
| | | Внешний блок (Hi) | дБ | 58 / 60 | 60 / 61 | 62 / 62 |
| Удаление конденсата | л/ч | | 2.3 | 2.6 | 3.3 | |
| Внешнее статическое давление | Па (мм водяного столба) | | — | — | — | |
| Циркуляция воздуха (Внутр. блок/Hi) | м³/мин. | | 10.5 / 10.8 | 11.0 / 11.5 | 12.8 / 14.0 | |
| Габаритные размеры | Внутр. блок Ш x В x Г | мм | 260x575x575/51x700x700 | 260x575x575/51x700x700 | 260x575x575/51x700x700 | |
| | Внешний блок Ш x В x Г | мм | 750x875x345 | 750x875x345 | 750x875x345 | |
| Вес НЕТТО | Внутр. блок (Внешний блок) | кг | 18.0 / 2.5 (48) | 18.0 / 2.5 (48) | 18.0 / 2.5 (49) | |
| Диаметр труб хладагента | Жидкостных | мм (дюйм) | 6.35 (1/4") | 6.35 (1/4") | 6.35 (1/4") | |
| | Газовых | мм (дюйм) | 12.70 (1/2") | 12.70 (1/2") | 12.70 (1/2") | |
| Удлинение трубопровода | Мин.~ Макс. | м | 3~20 | 3~20 | 3~20 | |
| Разность высоты трубопровода | | м | 15 | 15 | 15 | |
| Дополнительный хладагент | | г/м | 20 | 20 | 20 | |
| Источник питания | | | Внешний блок | Внешний блок | Внешний блок | |
| Рабочая температура | | 0°C | | 16~43 / -5~24 | | |

Скрытые

Тонкая, легкая конструкция
для простой установки

Функциональные
особенности

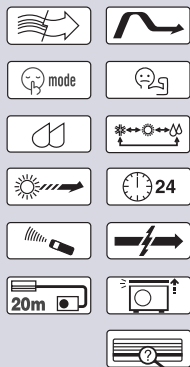

Модели с тепловым
насосом

CS-E15DD3EW
CS-E18DD3EW



Внешние
блоки

CU-E15DBE/E18DBE

Технические характеристики

Охлаждение / Обогрев

| Модель | | (50 Гц) | CS-E15DD3EW (CU-E15DBE) | CS-E18DD3EW (CU-E18DBE) | |
|-------------------------------------|----------------------------|--------------------------|---|---|---------------------|
| Мощность охлаждения | | кВт | 4.10 (0.90 - 4.70) | 5.10 (0.90 - 5.70) | |
| | | ккал/ч | 3,530 (770 - 4,040) | 4,390 (770 - 4,900) | |
| EER/Класс энергоэффективности | | Вт/Вт | 3.31 A | 3.15 B | |
| Годовое потребление энергии | | кВт/ч | 620 | 810 | |
| Мощность обогрева | | кВт | 4.80 (0.90 - 5.50) | 6.10 (0.90 - 7.10) | |
| | | ккал/ч | 4,130 (770 - 4,730) | 5,250 (770 - 6,110) | |
| COP/Класс энергоэффективности | | Вт/Вт | 2.64 E | 3.30 C | |
| Электрические параметры | Напряжение | В | 230 | 230 | |
| | Сила тока | А | 5.7 / 8.2 | 7.3 / 8.3 | |
| | Входная мощность | Вт | 1,240 (255 - 1,500) / 1,820 (260 - 2,090) | 1,620 (255 - 1,840) / 1,850 (260 - 2,200) | |
| Шум | Уровень звукового давления | Внутр. блок (Hi/Lo/S-Lo) | дБ(A) | 33/27/24 / 35/28/25 | 41/30/27 / 41/32/29 |
| | | Внешний блок (Hi) | дБ(A) | 46 / 47 | 47 / 48 |
| Шум | Уровень мощности звука * | Внутр. блок (Hi) | дБ | 49 / 51 | 57 / 57 |
| | | Внешний блок (Hi) | дБ | 59 / 60 | 60 / 61 |
| Удаление конденсата | | л/ч | 2.3 | 2.8 | |
| Внешнее статическое давление | Па (мм водяного столба) | | 25 (2.55) | 25 (2.55) | |
| Циркуляция воздуха (Внутр. блок/Hi) | м³/мин. | | 7.9 / 8.9 | 10.4 / 13.0 | |
| Габаритные размеры | Внутр. блок Ш x В x Г | мм | 235x750x370 | 285x750x370 | |
| | Внешний блок Ш x В x Г | мм | 750x875x345 | 750x875x345 | |
| Вес НЕТТО | Внутр. блок (Внешний блок) | кг | 17 (48) | 18 (48) | |
| Диаметр труб хладагента | Жидкостных | мм (дюйм) | 6.35 (1/4") | 6.35 (1/4") | |
| | Газовых | мм (дюйм) | 12.70 (1/2") | 12.70 (1/2") | |
| Удлинение трубопровода | Мин.~ Макс. | м | 3~20 | 3~20 | |
| Разность высоты трубопровода | | м | 15 | 15 | |
| Дополнительный хладагент | | г/м | 20 | 20 | |
| Источник питания | | | Внешний блок | Внешний блок | |
| Рабочая температура | | 0°C | 16~43 / -5~24 | | |

Условия эксплуатации

| | Охлаждение | Обогрев |
|------------------------------|-----------------|---------------|
| Температура внутри помещения | 27°C DB/19°C WB | 20°C DB |
| Наружная температура | 35°C DB/24°C WB | 7°C DB/6°C WB |

* Уровень звуковой мощности при работе на охлаждение рассчитан на основе стандарта EUROVENT, документ 6/C/006-97.
Для моделей с воздухоочистительным фильтром указаны данные, полученные при снятом фильтре.

Внимание (важно)! Нельзя использовать медные трубы толщиной менее 0,8 мм.

Мульти Сплит-системы

| | | Класс мощности | 2.2 кВт | 2.8 кВт | 3.2 кВт | 4.0 кВт | 5.0 кВт |
|--|--|---|--------------|-------------|---------------|---------------|---------------|
| Настенные   |  | CS-E7HKDW | CS-E9HKDW | CS-E12HKDW | CS-E15HKDW * | CS-E18HKDW * | |
| | Напольные или потолочные  (опции) |  | | CS-ME10DTEG | | CS-E15DTEW * | CS-E18DTEW * |
| Кассетные (с 1-стор. воздушным потоком) |   Панель CZ-BT20P | CS-ME7EB1E | CS-ME10EB1E | CS-ME12EB1E | CS-ME14EB1E | | |
| Кассетные (с 4-стор. воздушным потоком) |   Панель CZ-BT20E  (option)  CS-E15DB4EW | | | | CS-E15DB4EW * | CS-E18DB4EW * | |
| Скрытые |  | | CS-ME10DD3EG | | | CS-E15DD3EW * | CS-E18DD3EW * |

2 комнаты

3 комнаты

4 комнаты

Внешние блоки



CU-2E15GBE
CU-2E18CBPGW



CU-3E23CBPG



CU-4E27CBPG

Дополнительные компоненты
Переходная муфта для соединения труб разного диаметра



CZ-MA1P

Для внутренних блоков, помеченных звездочкой [★], необходимо использовать переходную муфту.





Преимущество инверторной системы с несколькими внутренними блоками

| | |
|-----------------|--|
| Внутренний блок | Гибкая комбинация |
| | Разнообразие внутренних блоков |
| | Функции, улучшающие качество воздуха (только настенные модели) <ul style="list-style-type: none"> •воздухоочистительная система e-ion APS •датчик Сенсор Патруль |
| | Независимая настройка рабочих параметров каждого внутреннего блока |

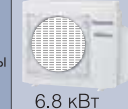

Один внешний блок может управлять работой до 4 внутренних блоков (максимум).

Комбинация внутренних и внешних блоков

| Модели | Внутренние блоки: возможные комбинации. Не должны превышать диапазон производительности | Допустимый диапазон комбинирования внутренних блоков | Диаметр труб хладагента | | | Удлинение трубопровода | | | | | Комбинации внутренних блоков | | | | | | | | | |
|--|--|--|-------------------------|------------------|---------------|----------------------------|--------------------------|----------------------------|-------------|--------------|------------------------------|-----------|---------------------|---------------------|--------------------------|---------|---|---|---|---|
| | | | Внутренний блок | Жидкостная труба | Газовая труба | Макс. длина труб (1 комн.) | Макс. длина труб (общая) | Макс. длина без подзарядки | Дополн. газ | Макс. высота | Мощность Тип (кВт) | Настенные | Кассетные (1-стор.) | Кассетные (4-стор.) | Напольные или потолочные | Скрытые | | | | |
| 2 комнаты CU-2E15GBE  4.5 кВт Габаритные размеры (В x Ш x Г): 540 x 780 (+70) x 289 мм Вес: 38 кг | Порт А: 2.2 или 2.8 или 3.2 *Любое из устройств Порт В: 2.2 или 2.8 или 3.2 *Любое из устройств | 4.4 5.6 кВт | Комната А | 6.35 | 9.52 | 20 м | 30 м | 20 м | 20 г/м | 10 м | 2.2 | • | | | | | | | | |
| | | | Комната В | 6.35 | 9.52 | | | | | | 2.8 | • | | | 3.2 | • | | | | |
| 2 комнаты CU-2E18CBPGW  5.2 кВт Габаритные размеры (В x Ш x Г): 540 x 780 (+70) x 289 мм Вес: 38 кг | Порт А: 2.2 или 2.8 или 3.2 *Любое из устройств Порт В: 2.2 или 2.8 или 3.2 *Любое из устройств | 4.4 6.4 кВт | Комната А | 6.35 | 9.52 | 20 м | 30 м | 20 м | 20 г/м | 10 м | 2.2 | • | | | | | | | | |
| | | | Комната В | 6.35 | 9.52 | | | | | | 2.8 | • | | | 3.2 | • | | • | • | |
| 3 комнаты CU-3E23CBPG  6.8 кВт Габаритные размеры (В x Ш x Г): 735 x 826 (+110) x 300 мм Вес: 57 кг | Порт А: 2.2 или 2.8 или 3.2 или 4.0 или 5.0 *Любое из устройств Порт В: 2.2 или 2.8 или 3.2 или 4.0 или 5.0 *Любое из устройств Порт С: 2.2 или 2.8 или 3.2 или 4.0 или 5.0 *Любое из устройств | 5.0 10.0 кВт | Комната А | 6.35 | 9.52 | 25 м | 50 м | 30 м | 20 г/м | 15 м | 2.2 | • | • | | | | | | | |
| | | | Комната В | 6.35 | 9.52 | | | | | | 2.8 | • | • | | 3.2 | • | • | • | • | |
| | | | Комната С | 6.35 | 9.52 | | | | | | 4.0 | • | • | • | • | 5.0 | • | • | • | • |
| 4 комнаты CU-4E27CBPG  8.0 кВт Габаритные размеры (В x Ш x Г): 908 x 900 x 320 мм Вес: 73 кг | Порт А: 2.2 или 2.8 или 3.2 или 4.0 или 5.0 *Любое из устройств Порт В: 2.2 или 2.8 или 3.2 или 4.0 или 5.0 *Любое из устройств Порт С: 2.2 или 2.8 или 3.2 или 4.0 или 5.0 *Любое из устройств Порт Д: 2.2 или 2.8 или 3.2 или 4.0 или 5.0 *Любое из устройств | 5.0 13.6 кВт | Комната А | 6.35 | 9.52 | 25 м | 70 м | 40 м | 20 г/м | 15 м | 2.2 | • | • | | | | | | | |
| | | | Комната В | 6.35 | 9.52 | | | | | | 2.8 | • | • | | 3.2 | • | • | • | • | |
| | | | Комната С | 6.35 | 9.52 | | | | | | 4.0 | • | • | • | • | 5.0 | • | • | • | • |
| | | | Комната Д | 6.35 | 9.52 | | | | | | 5.0 | • | • | • | • | | • | • | • | • |

Технические характеристики

Инверторные сплит-системы с несколькими внутренними блоками: внутренние блоки



Охлаждение
Обогрев

| Настенные | | | | | | |
|--|---|------------------------|-------------------------|-------------------------|-------------------------|--|
| Модель (класс мощности) | CS-E7HKDW (2.2 кВт) | CS-E9HKDW (2.8 кВт) | CS-E12HKDW (3.2 кВт) | CS-E15HKDW (4.0 кВт) | CS-E18HKDW (5.0 кВт) | |
| Источник питания | Однофазный, 230 V, 50 Hz | | | | | |
| Шум (Hi/Lo/S-Lo) Уровень звукового давления дБ(А) | 40/29/26 40/29/26 | 40/29/26 40/29/26 | 44/32/29 44/32/29 | 44/32/29 44/33/30 | 46/33/30 46/35/32 | |
| Уровень звуковой мощности дБ | 53/42 53/42 | 53/42 53/42 | 57/45 57/45 | 57/45 57/46 | 59/46 59/48 | |
| Мощность вентилятора Вт | 30 | 30 | 30 | 30 | 30 | |
| Габаритные размеры | | | | | | |
| Высота мм | 280 | 280 | 280 | 280 | 275 | |
| Ширина мм | 799 | 799 | 799 | 799 | 998 | |
| Глубина мм | 183 | 183 | 183 | 183 | 230 | |
| Вес НЕТТО кг | 9.0 | 9.0 | 9.0 | 9.0 | 10.0 | |
| Соединительные кабели | 3 + 1 (заземление), 1.5 мм ² | | | | | |
| Диаметр труб хладагента | | | | | | |
| Жидкостных мм | 6.35 | 6.35 | 6.35 | 6.35 | 6.35 | |
| Газовых мм | 9.52 | 9.52 | 9.52 | 12.70* | 12.70* | |

* Для сокращения диаметра труб, подсоединяемых к входному порту внутреннего блока, до 9.52 мм используйте переходную муфту CZ-MA1P.

Для моделей, оснащенных дезодорирующим или воздухоочистительным фильтрами, в технических характеристиках указаны данные, полученные при снятом фильтре.

| Модель (класс мощности) | Напольные или потолочные | | | Кассетные (1-стор. возд. поток) | | | |
|---|---|-------------------------|-------------------------|---------------------------------|--------------------------|--------------------------|--------------------------|
| | CS-ME10DTEG (2.8 кВт) | CS-E15DTEW (4.0 кВт) | CS-E18DTEW (5.0 кВт) | CS-ME7EB1E (2.2 кВт) | CS-ME10EB1E (2.8 кВт) | CS-ME12EB1E (3.2 кВт) | CS-ME14EB1E (4.0 кВт) |
| Источник питания | Однофазный, 230 V, 50 Hz | | | | | | |
| Шум (Hi/Lo) Уровень звукового давления дБ(А) | 39/31/28 40/31/28 | 45/37/34 45/33/30 | 46/39/36 47/35/32 | 40/32/29 42/32/29 | 40/32/29 42/32/29 | 41/32/29 43/32/29 | 43/32/29 44/34/31 |
| Уровень звуковой мощности дБ | 52/44 53/44 | 58/50 58/46 | 59/52 60/48 | 53/45 55/45 | 53/45 55/45 | 54/45 56/45 | 56/45 57/47 |
| Мощность вентилятора Вт | 51 | 51 | 51 | 30 | 30 | 30 | 30 |
| Габаритные размеры | | | | | | | |
| Высота мм | 540 | 540 | 540 | 185 | 185 | 185 | 185 |
| Ширина мм | 1,028 | 1,028 | 1,028 | 770 | 770 | 770 | 770 |
| Глубина мм | 200 | 200 | 200 | 360 | 360 | 360 | 360 |
| Вес НЕТТО кг | 17.0 | 17.0 | 18.0 | 9.8 | 9.8 | 9.8 | 10.5 |
| Соединительные кабели | 3 + 1 (заземление), 1.5 мм ² | | | | | | |
| Диаметр труб хладагента | | | | | | | |
| Жидкостных мм | 6.35 | 6.35 | 6.35 | 6.35 | 6.35 | 6.35 | 6.35 |
| Газовых мм | 9.52 | 12.70* | 12.70* | 9.52 | 9.52 | 9.52 | 9.52 |

* Для сокращения диаметра труб, подсоединяемых к входному порту внутреннего блока, до 9.52 мм используйте переходную муфту CZ-MA1P.

| Модель (класс мощности) | Мини-кассетные | | Скрытые | | |
|--|---|--------------------------|---------------------------|--------------------------|--------------------------|
| | CS-E15DB4EW (4.0 кВт) | CS-E18DB4EW (5.0 кВт) | CS-ME10DD3EG (2.8 кВт) | CS-E15DD3EW (4.0 кВт) | CS-E18DD3EW (5.0 кВт) |
| Источник питания | Однофазный, 230 V, 50 Hz | | | | |
| Шум (Hi/Lo) Уровень звукового давления дБ(А) | 34/26/23 35/28/25 | 36/28/25 37/29/26 | 31/27/24 35/27/24 | 33/27/24 35/28/26 | 41/30/27 41/32/29 |
| Уровень звуковой мощности дБ | 47/39 48/41 | 49/41 50/42 | 47/43 51/43 | 49/43 51/44 | 57/46 57/48 |
| Мощность вентилятора Вт | 40 | 40 | 30 | 30 | 30 |
| Внешнее статическое давление Па (мм водяного столба) | — | — | 25 (2.55) | 25 (2.55) | 25 (2.55) |
| Циркуляция воздуха м ³ /мин. | — | — | 7.0 | 7.8 | 10.3 |
| Габаритные размеры | | | | | |
| Высота мм | 260 | 260 | 235 | 235 | 285 |
| Ширина мм | 575 | 575 | 750 | 750 | 750 |
| Глубина мм | 575 | 575 | 370 | 370 | 370 |
| Вес НЕТТО кг | 18.0 | 18.0 | 17.0 | 17.0 | 18.0 |
| Соединительные кабели | 3 + 1 (заземление), 1.5 мм ² | | | | |
| Диаметр труб хладагента | | | | | |
| Жидкостных мм | 6.35 | 6.35 | 6.35 | 6.35 | 6.35 |
| Газовых мм | 12.70* | 12.70* | 9.52 | 12.70* | 12.70* |

*Для подсоединения трубопровода к внутреннему блоку используется переходная муфта CZ-MA1P, уменьшающая диаметр трубы до 9.52 мм.

Системы Multi Inverter Split: внешние блоки



Охлаждение
Обогрев

| Модель | | CU-2E15GBE | CU-2E18CBPGW | CU-3E23CBPG | CU-4E27CBPG | |
|---|-----------------------------|---|---------------------|-----------------------------|---------------------------------------|-----|
| (50 Гц) | | | | | | |
| Комбинация внутренних блоков | | 2.2 кВт + 2.2 кВт | 3.2 кВт + 3.2 кВт | 2.8 кВт + 3.2 кВт + 4.0 кВт | 3.2 кВт + 3.2 кВт + 3.2 кВт + 4.0 кВт | |
| Источник питания | | Однофазный, 230 V, 50 Гц (подача питания от внешнего блока) | | | | |
| Охлаждение | | | | | | |
| класс мощности | кВт | 4.5 (1.5 - 5.0) | 5.2 (1.5 - 5.4) | 6.8 (2.8 - 8.4) | 8.0 (3.0 - 9.2) | |
| Электрические параметры | | | | | | |
| Сила тока | A | 5.75 | 7.10 | 8.50 | 8.70 | |
| Входная мощность | Вт | 1,230 (250 - 1,350) | 1,520 (250 - 1,580) | 1,950 (490 - 2,800) | 1,980 (530 - 2,870) | |
| EER | Вт/Вт | 3.66 | 3.42 | 3.49 | 4.04 | |
| Шум | | | | | | |
| Уровень звукового давления | дБ(A) | 47 | 49 | 48 | 48 | |
| Уровень звуковой мощности | дБ | 62 | 64 | 61 | 61 | |
| Обогрев | | | | | | |
| класс мощности | кВт | 5.4 (1.1 - 7.0) | 5.6 (1.1 - 7.2) | 8.6 (3.5 - 9.1) | 9.4 (4.2 - 10.6) | |
| Электрические параметры | | | | | | |
| Сила тока | A | 5.20 | 5.35 | 8.30 | 9.10 | |
| Входная мощность | Вт | 1,170 (210 - 1,670) | 1,210 (210 - 1,700) | 1,880 (560 - 2,710) | 2,080 (700 - 3,060) | |
| СОР | Вт/Вт | 4.62 | 4.63 | 4.57 | 4.52 | |
| Шум | | | | | | |
| Уровень звукового давления | дБ(A) | 49 | 51 | 49 | 49 | |
| Уровень звуковой мощности | дБ | 64 | 66 | 62 | 62 | |
| Максимальный ток | A | 12.0 | 12.0 | 18.5 | 19.0 | |
| Запускающий ток | A | 5.75 | 7.10 | 8.50 | 9.10 | |
| Мощность компрессора | Вт | 1,200 | 1,500 | 1,900 | 2,200 | |
| Мощность вентилятора | Вт | 40 | 40 | 53 | 51 | |
| Автоматическое прерывание цепи | A | 15 | 15 | 20 | 20 | |
| Габаритные размеры | | | | | | |
| Высота | мм | 540 | 540 | 735 | 908 | |
| Ширина | мм | 780 (+70) | 780 (+70) | 826 (+110) | 900 | |
| Глубина | мм | 289 | 289 | 300 | 320 | |
| Вес НЕТТО | кг | 38 | 38 | 57 | 73 | |
| Соединительный кабель | | | | | | |
| Диапазон длины трубопровода (1 комната) | м | 3 - 20 | 3 - 20 | 3 - 25 | 3 - 25 | |
| Максимальная длина трубопровода (по всем комнатам)*** | м | 30 | 30 | 50 | 70 | |
| Диаметр труб хладагента | | | | | | |
| Жидкостных | мм | 6.35 | 6.35 | 6.35 | 6.35 | |
| Газовых | мм | 9.52 | 9.52 | 9.52 | 9.52 | |
| Класс энерго-эффективности | Класс охлаждения | A | A | A | A | |
| | Годовое потребление энергии | кВт/ч | 615 | 760 | 975 | 990 |
| | Класс обогрева | A | A | A | A | |

Условия эксплуатации

| | Охлаждение | Обогрев |
|------------------------------|-----------------|---------------|
| Температура внутри помещения | 27°C DB/19°C WB | 20°C DB |
| Наружная температура | 35°C DB/24°C WB | 7°C DB/6°C WB |

* Уровень звуковой мощности при работе на охлаждение рассчитан на основе EUROVENT, документ 6/C/006-97.

** Для некоторых моделей может потребоваться дозаправка хладагента.

*** По поводу дозаправки хладагента обратитесь к странице 23.

Для моделей, оснащенных воздухоочистительным фильтром, указаны данные, полученные при снятом фильтре.

Внимание! Нельзя использовать медные трубы толщиной менее 0.8 см.

Deluxe

Функциональные особенности

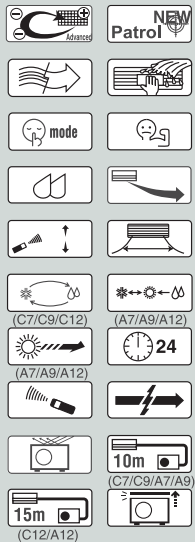

Функциональные особенности

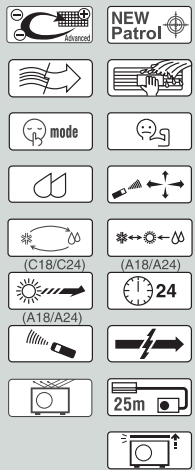

| | | | |
|-----------------------------------|----------|----------|-----------|
| Модели, работающие на охлаждение: | CS-C7HKD | CS-C9HKD | CS-C12HKD |
| Модели с тепловым насосом: | CS-A7HKD | CS-A9HKD | CS-A12HKD |



| | | |
|-----------------------------------|-----------|-----------|
| Модели, работающие на охлаждение: | CS-C18HKD | CS-C24HKD |
| Модели с тепловым насосом: | CS-A18HKD | CS-A24HKD |

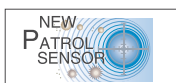

Внешние блоки



CU-C7HKD/C9HKD/C12HKD/
A7HKD/A9HKD/A12HKD



CU-C18HKD/A12HKD



CU-C24HKD
A18HKD/A24HKD



Усовершенствованная воздухоочистительная система обеспечивает более чистый и здоровый воздух

Технические характеристики

Охлаждение / Обогрев

| Модель | | (50 Гц) | CS-C7HKD (CU-C7HKD) | CS-C9HKD (CU-C9HKD) | CS-C12HKD (CU-C12HKD) | CS-C18HKD (CU-C18HKD) | CS-C24HKD (CU-C24HKD) | CS-A7HKD (CU-A7HKD) | CS-A9HKD (CU-A9HKD) | CS-A12HKD (CU-A12HKD) | CS-A18HKD (CU-A18HKD) | CS-A24HKD (CU-A24HKD) | |
|-------------------------------------|----------------------------|---------------------|------------------------|------------------------|--------------------------|--------------------------|--------------------------|------------------------|------------------------|--------------------------|--------------------------|--------------------------|--------------------|
| Мощность охлаждения | кВт | | 2.00 | 2.60 | 3.52 | 5.30 | 7.03 | 2.00 | 2.65 | 3.54 | 5.30 | 7.03 | |
| | ккал/ч | | 1,720 | 2,240 | 3,030 | 4,560 | 6,050 | 1,720 | 2,280 | 3,040 | 4,560 | 6,050 | |
| EER/Класс энергоэффективности | Вт/Вт | | 3.39 A | 3.25 A | 3.17B | 3.01B | 2.92 C | 3.17 B | 3.08B | 3.16B | 3.01B | 2.72D | |
| Годовое потребление энергии | кВт/ч | | — | — | — | — | — | — | — | — | — | — | |
| Мощность обогрева | кВт | | — | — | — | — | — | 2.10 | 2.85 | 4.05 | 5.70 | 7.80 | |
| | ккал/ч | | — | — | — | — | — | 1,810 | 2,450 | 3,480 | 4,900 | 6,710 | |
| СОР/Класс энергоэффективности | Вт/Вт | | — | — | — | — | — | 4.00 A | 3.85 A | 3.62 A | 3.33C | 3.05D | |
| Электрические параметры | Напряжение | В | 220 | 220 | 220 | 230 | 230 | 230 | 230 | 230 | 230 | 230 | |
| | Сила тока | А | 2.8 | 3.8 | 5.3 | 8.3 | 11.6 | 2.8 / 2.4 | 3.9 / 3.3 | 5.1 / 5.1 | 7.8 / 7.6 | 12.2 / 12.2 | |
| | Входная мощность | Вт | 590 | 800 | 1110 | 1,760 | 2,410 | 630 525 | 860 740 | 1,120 1,120 | 1,760 1,710 | 2,580 2,560 | |
| Шум | Уровень звукового давления | Внутр. блок (Hi/Lo) | дБ(A) | 33/26 | 36/26 | 39/29 | 42 / 37 | 46 / 40 | 33 / 26 36 / 28 | 36 / 26 38 / 28 | 39 / 29 40 / 29 | 43 / 38 42 / 38 | 47 / 41 46 / 41 |
| | | Внешний блок (Hi) | дБ(A) | 46 | 46 | 48 | 54 | 54 | 47 / 49 | 49 / 49 | 49 / 49 | 54 / 55 | 54 / 55 |
| | Уровень мощности звука* | Внутр. блок (Hi) | дБ | 46 | 49 | 52 | 53 | 57 | 46 / 49 | 49 / 51 | 52 / 53 | 54 / 53 | 52 / 57 |
| | | Внешний блок (Hi) | дБ | 61 | 61 | 63 | 67 | 67 | 62 / 65 | 64 / 65 | 64 / 65 | 67 / 68 | 67 / 68 |
| Удаление конденсата | л/ч | | 1.3 | 1.6 | 2.1 | 2.9 | 4.0 | 1.3 | 1.6 | 2.0 | 2.9 | 4.0 | |
| Внешнее статическое давление | Па (мм водяного столба) | | — | — | — | — | — | — | — | — | — | — | |
| Циркуляция воздуха (Внутр. блок/Hi) | м³/мин. | | 6.7 | 7.2 | 9.7 | 15.3 | 16.9 | 7.8 / 9.0 | 9.4 / 9.8 | 9.9 / 10.0 | 15.3 / 16.0 | 16.8 / 17.6 | |
| Габаритные размеры | Внутр. блок Ш x В x Г | мм | 280x799x183 | 280x799x183 | 280x799x183 | 275x998x230 | 275x998x230 | 280x799x183 | 280x799x183 | 280x799x183 | 275x998x230 | 275x998x230 | |
| | Внешний блок Ш x В x Г | мм | 510x650x230 | 510x650x230 | 510x650x230 | 540x780x289 | 750x875x345 | 510x650x230 | 510x650x230 | 540x780x289 | 750x875x345 | 750x875x345 | |
| Вес НЕТТО | Внутр. блок (Внешний блок) | кг | 9 (22) | 9 (25) | 9 (27) | 11 (37) | 11 (58) | 9 (24) | 9 (27) | 9 (34) | 11 (60) | 11 (63) | |
| Диаметр труб хладагента | Жидкостных | мм (дюйм) | 6.35 (1/4") | 6.35 (1/4") | 6.35 (1/4") | 6.35 (1/4") | 6.35 (1/4") | 6.35 (1/4") | 6.35 (1/4") | 6.35 (1/4") | 6.35 (1/4") | 6.35 (1/4") | |
| | Газовых | мм (дюйм) | 9.52 (3/8") | 9.52 (3/8") | 12.7(1/2) | 12.70 (1/2") | 15.88 (5/8") | 9.52 (3/8") | 9.52 (3/8") | 12.70 (1/2") | 12.70 (1/2") | 15.88 (5/8") | |
| Удлинение трубопровода | Мин.~ Макс. | м | 3~10 | 3~10 | 3~15 | 3~25 | 3~25 | 3~10 | 3~10 | 3~15 | 3~25 | 3~25 | |
| Разность высоты трубопровода | м | | 5 | 5 | 5 | 20 | 20 | 5 | 5 | 5 | 20 | 20 | |
| Дополнительный хладагент | г/м | | 10 | 10 | 10 | 20 | 30 | 20 | 20 | 20 | 20 | 30 | |
| Источник питания | | | Внутренний блок | Внутренний блок | Внутренний блок | Внутренний блок | Внутренний блок | Внутренний блок | Внутренний блок | Внутренний блок | Внутренний блок | Внутренний блок | |
| Рабочая температура | °C | | 16~43 | | | | | 16~43 /-5~24 | | | | | |

Условия эксплуатации

| | Охлаждение | Обогрев |
|------------------------------|-----------------|---------------|
| Температура внутри помещения | 27°C DB/19°C WB | 20°C DB |
| Наружная температура | 35°C DB/24°C WB | 7°C DB/6°C WB |

* Уровень звуковой мощности при работе на охлаждение рассчитан на основе стандарта EUROVENT, документ 6/C/006-97.
Для моделей с воздухоочистительным фильтром указаны данные, полученные при снятом фильтре.

Standard

Функциональные особенности

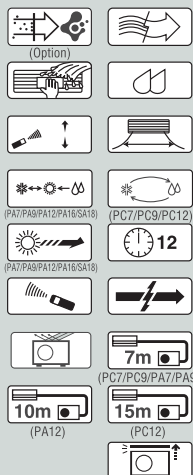

| | | | |
|----------------------------------|------------|-----------|------------|
| Модели, работающие на охлаждение | CS-PC7GKD | CS-PC9GKD | CS-PC12GKD |
| Модели с тепловым насосом | CS-PA7GKD | CS-PA9GKD | CS-PA12GKD |
| | CS-PA16GKD | | |



CS-PC7GKD/PC9GKD/
PC12GKD

Функциональные особенности

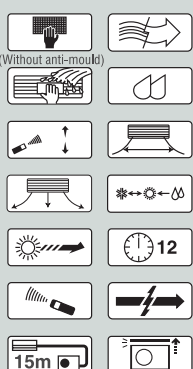

NEW



Модели с тепловым насосом **CS-SA18HKD**



CS-PC7GKD/PC9GKD/
PC12GKD

Внешние блоки



CU-PC7GKD/PC9GKD/
PA7GKD/PA9GKD



CU-PC12GKD/
PA12GKD/PA16GKD



CU-SA18HKD



Деактивация аллергенов для создания комфортной и здоровой среды

Технические характеристики

Охлаждение / Обогрев

| Модель | | | CS-PC7GKD (CU-PC7GKD) | CS-PC9GKD (CU-PC9GKD) | CS-PC12GKD (CU-PC12GKD) | CS-PA7GKD (CU-PA7GKD) | CS-PA9GKD (CU-PA9GKD) | CS-PA12GKD (CU-PA12GKD) | CS-PA16GKD (CU-PA16GKD) | CS-SA18HKD (CU-SA18HKD) | |
|-------------------------------------|----------------------------|---------------------|--------------------------|--------------------------|----------------------------|--------------------------|--------------------------|----------------------------|----------------------------|----------------------------|--------------------|
| Мощность охлаждения | кВт | | 2.10 | 2.50 | 3.60 | 2.10 | 2.60 | 3.60 | 4.60 | 5.20 | |
| | ккал/ч | | 1,800 | 2,140 | 3,090 | 1,800 | 2,230 | 3,090 | 3,950 | 4,470 | |
| EER/Класс энергоэффективности | Вт/Вт | | 3.02 B | 2.68 A | 2.79 A | 3.02 B | 2.62 A | 2.79 C | 2.56 A | 2.68 D | |
| Годовое потребление энергии | кВт/ч | | — | — | — | — | — | — | — | — | |
| Мощность обогрева | кВт | | — | — | — | 2.35 | 3.00 | 4.00 | 5.30 | 6.10 | |
| | ккал/ч | | — | — | — | 2,010 | 2,570 | 3,430 | 4,550 | 5,250 | |
| COP/Класс энергоэффективности | Вт/Вт | | — | — | — | 3.91 A | 3.79 A | 3.63 B | 2.88 C | 3.11 D | |
| Электрические параметры | Напряжение | В | 220 | 220 | 220 | 220 | 220 | 220 | 220 | 230 | |
| | Сила тока | А | 3.4 | 4.3 | 6.0 | 3.65 / 3.2 | 4.55 / 3.65 | 6.0 / 5.2 | 8.5 / 8.8 | 8.6 / 8.7 | |
| | Входная мощность | Вт | 695 | 930 | 1,290 | 695 600 | 990 790 | 1,290 1,100 | 1,790 1,840 | 1,940 1,960 | |
| Шум | Уровень звукового давления | Внутр. блок (Hi/Lo) | дБ(A) | 36/28 | 36/30 | 39/33 | 37/29 38/29 | 38/30 38/29 | 39/33 39/32 | 42/39 40/37 | 43 / 37 41 / 36 |
| | | Внешний блок (Hi) | дБ(A) | 47 | 47 | 49 | 47 / 48 | 47 / 48 | 49 / 50 | 50 / 52 | 54 / 56 |
| | Уровень мощности звука* | Внутр. блок (Hi) | дБ | 47 | 47 | 50 | 48 / 49 | 49 / 49 | 50 / 50 | 53 / 51 | 54 / 52 |
| | | Внешний блок (Hi) | дБ | 60 | 60 | 62 | 60 / 61 | 60 / 61 | 62 / 63 | 63 / 65 | 67 / 69 |
| Удаление конденсата | л/ч | | 1.2 | 1.4 | 2.1 | 1.2 | 1.4 | 2.1 | 2.6 | 2.8 | |
| Внешнее статическое давление | Па (мм водяного столба) | | — | — | — | — | — | — | — | — | |
| Циркуляция воздуха (Внутр. блок/Hi) | м³/мин. | | 9.3 | 9.3 | 9.0 | 9.3 / 10.3 | 10.3 / 10.3 | 9.0 / 9.2 | 11.1 / 11.1 | 13.5 / 13.5 | |
| Габаритные размеры | Внутр. блок Ш x В x Г | мм | 250x770x205 | 250x770x205 | 280x799x183 | 250x770x250 | 250x770x250 | 280x799x183 | 280x799x183 | 298x998x212 | |
| | Внешний блок Ш x В x Г | мм | 530x650x230 | 530x650x230 | 540x780x289 | 530x650x230 | 530x650x230 | 540x780x289 | 540x780x289 | 685x800x300 | |
| Вес НЕТТО | Внутр. блок (Внешний блок) | кг | 7.5 (21) | 7.5 (21) | 9 (32) | 7.5 (23) | 7.5 (24) | 9(35) | 9(41) | 12 (56) | |
| Диаметр труб хладагента | Жидкостных | мм (дюйм) | 6.35 (1/4") | 6.35 (1/4") | 6.35 (1/4") | 6.35 (1/4") | 6.35 (1/4") | 6.35 (1/4") | 6.35 (1/4") | 6.35 (1/4") | |
| | Газовых | мм (дюйм) | 9.52 (3/8") | 9.52 (3/8") | 12.70 (1/2") | 9.52 (3/8") | 9.52 (3/8") | 12.70 (1/2") | 12.70 (1/2") | 12.70 (1/2") | |
| Удлинение трубопровода | Мин.~ Макс. | м | 3~7 | 3~7 | 3~10 | 3~7 | 3~7 | 3~10 | 3~10 | 3~15 | |
| Разность высоты трубопровода | | м | 5 | 5 | 5 | 5 | 5 | 5 | 10 | 10 | |
| Дополнительный хладагент | | г/м | 20 | 20 | 20 | 20 | 20 | 20 | 20 | 20 | |
| Источник питания | | | Внутренний блок | Внутренний блок | Внутренний блок | Внутренний блок | Внутренний блок | Внутренний блок | Внутренний блок | Внутренний блок | |
| Рабочая температура | °C | | 16~43 | | | 16~43 / -5~24 | | | | | |

Условия эксплуатации

| | Охлаждение | Обогрев |
|------------------------------|-----------------|---------------|
| Температура внутри помещения | 27°C DB/19°C WB | 20°C DB |
| Наружная температура | 35°C DB/24°C WB | 7°C DB/6°C WB |

* Уровень звуковой мощности при работе на охлаждение рассчитан на основе стандарта EUROVENT, документ 6/C/006-97.
Для моделей с воздухоочистительным фильтром указаны данные, полученные при снятом фильтре.

Напольные или Потолочные

Функциональные особенности

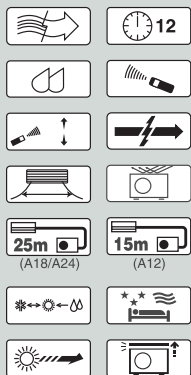

Модели с тепловым насосом

CS-A12CTP
CS-A18CTP
CS-A24CTP



Внутренний блок: установка на полу



Внутренний блок: установка на потолке



Внешние блоки



CU-A12CTP5



CU-A18CTP5/A24CTP5

Компактный, стильный дизайн и гибкая инсталляция

Стильный дизайн, экономящий место в комнате

Конструкция внутреннего блока обеспечивает гибкость его инсталляции. В зависимости от помещения вы можете установить его как на полу, так и на потолке. Стильный дизайн вписывается в любой интерьер, а плоский компактный корпус практически не занимает места в комнате.



■ Экономия места

Повышенная комфортность воздушного потока

Новые жалюзи с функцией автоматического покачивания создают оптимальный комфорт в помещении, позволяя Вам управлять направлением воздушного потока.

При охлаждении

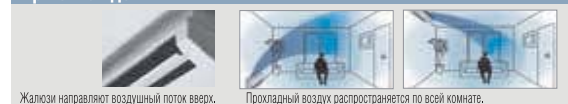

Жалюзи направляют воздушный поток вверх.

Прохладный воздух распространяется по всей комнате.

При обогреве



Жалюзи направляют воздушный поток вниз.

Быстро прогревается нижний слой воздуха.

Технические характеристики

| Модель | | | Охлаждение / Обогрев | | | |
|-------------------------------------|----------------------------|---------------------|---------------------------|---------------------------|---------------------------|---------------|
| (50 Гц) | | | CS-A12CTP (CU-A12CTP5) | CS-A18CTP (CU-A18CTP5) | CS-A24CTP (CU-A24CTP5) | |
| Мощность охлаждения | кВт | | 3.52 | 5.30 | 6.40 | |
| | ккал/ч | | 3,030 | 4,560 | 5,500 | |
| EER/Класс энергоэффективности | Вт/Вт | | 3.03 B | 2.62 D | 2.34 F | |
| Годовое потребление энергии | кВт/ч | | — | — | — | |
| Мощность обогрева | кВт | | 4.00 | 6.00 | 7.50 | |
| | ккал/ч | | 3,440 | 5,160 | 6,450 | |
| СОР/Класс энергоэффективности | Вт/Вт | | 3.51 B | 2.97 D | 2.62 E | |
| Электрические параметры | Напряжение | В | 230 | 230 | 230 | |
| | Сила тока | А | 5.2 / 5.1 | 9.0 / 9.0 | 13.0 / 13.6 | |
| | Входная мощность | Вт | 1,160 / 1,140 | 2,020 / 2,020 | 2,740 / 2,860 | |
| Шум | Уровень звукового давления | Внутр. блок (Hi/Lo) | дБ(A) | 39/33 / 39/33 | 42/37 / 42/37 | 47/42 / 47/42 |
| | | Внешний блок (Hi) | дБ(A) | 49 / 49 | 56 / 56 | 60 / 61 |
| Уровень мощности звука * | Внутр. блок (Hi) | дБ | 52 / 52 | 55 / 55 | 60 / 60 | |
| | | Внешний блок (Hi) | дБ | 63 / 65 | 68 / 69 | 73 / 74 |
| Удаление конденсата | л/ч | | 2.0 | 2.9 | 3.6 | |
| Внешнее статическое давление | Па (мм водяного столба) | | — | — | — | |
| Циркуляция воздуха (Внутр. блок/Hi) | м³/мин. | | 9.7 / 9.7 | 10.2 / 10.4 | 12.9 / 12.9 | |
| Габаритные размеры | Внутр. блок Ш x В x Г | мм | 540x1,028x200 | 540x1,028x200 | 540x1,028x200 | |
| | Внешний блок Ш x В x Г | мм | 540x780x289 | 685x800x300 | 685x800x300 | |
| Вес НЕТТО | Внутр. блок (Внешний блок) | кг | 18 (37) | 20 (60) | 20 (63) | |
| Диаметр труб хладагента | Жидкостных | мм (дюйм) | 6.35 (1/4") | 6.35 (1/4") | 6.35 (1/4") | |
| | Газовых | мм (дюйм) | 12.70 (1/2") | 12.70 (1/2") | 15.88 (8/5") | |
| Удлинение трубопровода | Мин.~ Макс. | м | 3~15 | 3~25 | 3~25 | |
| Разность высоты трубопровода | | м | 5 | 20 | 20 | |
| Дополнительный хладагент | | г/м | 20 | 20 | 30 | |
| Источник питания | | | Внутренний блок | Внутренний блок | Внутренний блок | |
| Рабочая температура | | 0°C | | 16~43 / -5~24 | | |

Настенные

Функциональные особенности

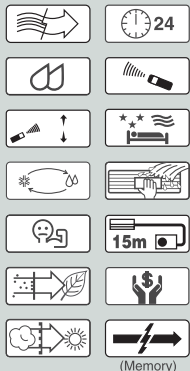

Модели, работающие на охлаждение **CS-C9BKPГ x2**



Внешние блоки



CU-2C18BKP5G



Технические характеристики

Охлаждение / Обогрев

| Модель | | | CS-C9BKPГ x2 (CU-2C18BKP5G) | |
|-------------------------------------|-------------------------------|--------------------------------|-----------------------------|-------------|
| | | | с 1 блоком | с 2 блоками |
| Мощность охлаждения | кВт | 2.44 | 4.88 | |
| | ккал/ч | 2,100 | 4,200 | |
| EER/Класс энергоэффективности | Вт/Вт | — | — | |
| Годовое потребление энергии | кВт/ч | — | — | |
| Мощность обогрева | кВт | — | — | |
| | ккал/ч | — | — | |
| COP/Класс энергоэффективности | Вт/Вт | — | — | |
| Электрические параметры | Напряжение | 230 | | |
| | Сила тока | 3.4 | 6.8 | |
| | Входная мощность | 770 | 1,540 | |
| Шум | Уровень звукового давления | Внутр. блок (Hi/Lo/S-Lo) дБ(А) | 36/26 | 36/26 |
| | | Внешний блок (Hi) дБ(А) | 55 | 55 |
| | Уровень мощности звука * | Внутр. блок (Hi) дБ | 49 | 49 |
| | | Внешний блок (Hi) дБ | 70 | 70 |
| Удаление конденсата | л/ч | 1.5 | 2.6 | |
| Внешнее статическое давление | Па (мм водяного столба) | — | | |
| Циркуляция воздуха (Внутр. блок/Hi) | м³/мин. | 9.9 | | |
| Габаритные размеры | Внутр. блок Ш x В x Г мм | 275x799x210 | | |
| | Внешний блок Ш x В x Г мм | 651x893x345 | | |
| Вес НЕТТО | Внутр. блок (Внешний блок) кг | 9 (62) | | |
| Диаметр труб хладагента | Жидкостных мм (дюйм) | 6.35 (1/4") | | |
| | Газовых мм (дюйм) | 9.52 (3/8") | | |
| Удлинение трубопровода | Мин.~ Макс. м | 3~15 | | |
| Разность высоты трубопровода | м | 5 | | |
| Дополнительный хладагент | г/м | 10 | | |
| Источник питания | | Внешний блок | | |
| Рабочая температура | 0°C | 16~43 | | |

Условия эксплуатации

| | Охлаждение | Обогрев |
|------------------------------|-----------------|---------------|
| Температура внутри помещения | 27°C DB/19°C WB | 20°C DB |
| Наружная температура | 35°C DB/24°C WB | 7°C DB/6°C WB |

* Уровень звуковой мощности при работе на охлаждение рассчитан на основе стандарта EUROVENT, документ 6/C/006-97.
Для моделей с воздухоочистительным фильтром указаны данные, полученные при снятом фильтре.

Функциональные особенности

Здоровый воздух



Усовершенствованная воздухоочистительная система e-ion APS

Устройство генерирует отрицательные e-ионы, которые улавливают частицы пыли и дезактивируют находящиеся в воздухе бактерии и споры плесени. Положительно заряженный мега-фильтр притягивает к себе пыль и другие загрязнения, получившие отрицательный заряд, чтобы тщательно очистить воздух.



Воздухоочистительная система e-ion APS



Новый датчик Сенсор Патруль

Цвет датчика изменяется в зависимости от уровня загрязнения воздуха, предлагая удобную и понятную визуальную индикацию операционного состояния системы.



Датчик Сенсор Патруль



Чистота воздуха проверяется датчиком как при включенном, так и при выключенном кондиционере. Как только обнаруживается его загрязнение, мгновенно активизируется функция очистки воздуха.



Ионный освежитель воздуха

Система генерирует отрицательные ионы, освежающие воздух. Известно, что в местах, где воздух насыщен отрицательными ионами, например вблизи водопада или леса, люди чувствуют себя бодрее.



Ультразвуковая воздухоочистительная система

Ультразвуковая воздухоочистительная система, встроенная во внутренний блок, генерирует ультразвуковые волны. Работая в комбинации с фильтром, эта система быстро и эффективно очищает воздух от пыли и других загрязнений.



Ультразвуковое воздухоочистительное устройство



Генератор ультразвуковых волн

Фильтр SUPER alleru-buster



Защитный фильтр SUPER alleru-buster (срок службы - 10 лет)

Фильтр SUPER alleru-buster сочетает сразу три эффекта – антиаллергенный, антивирусный и антибактериальный, чтобы воздух в Вашем доме был чистым и здоровым. Этот эффект сохраняется в течение 10 лет.

Антиаллергенная защита

Обезвреживает **99%** уловленных фильтром аллергенов.

В данном случае обезвреживание означает подавление нормальной активности. Этот эффект был протестирован Эдинбургским университетом Великобритании.

Антивирусная защита

Обезвреживает **99%** уловленных фильтром вирусов.

Антибактериальная / противогрибковая защита

Ферментативное воздействие уничтожает **99%** уловленных фильтром бактерий.



Фильтр SUPER alleru-buster



Противогрибковый фильтр, устанавливаемый в один прием



Функция устранения запахов

Благодаря данной функции включенный кондиционер не распространяет неприятный запах. Происходит это потому, что вентилятор начинает работать с небольшой задержкой, во время которой внутри устройства подавляется источник неприятного запаха.

*Устройство должно работать в режиме охлаждения или осушения, а скорость вентилятора должна быть установлена на автоматический режим.



Съемная моющаяся панель

Поддерживать чистоту передней панели кондиционера очень просто. Она легко снимается в один прием и просто моется водой. Чистая передняя панель повышает эффективность работы устройства, что в свою очередь способствует экономии электроэнергии.



Катехиновый воздухоочистительный фильтр



Дезодорирующий фильтр с солнечной регенерацией

Угольный фильтр поглощает табачный дым, шерсть животных и другие загрязнители воздуха, которые могут являться источником неприятного запаха в комнате. Чтобы восстановить дезодорирующий эффект фильтра, достаточно раз в полгода подвергать его воздействию прямых солнечных лучей.

Комфорт



Инверторное управление

Инверторная система кондиционирования воздуха обеспечивает оптимальный контроль мощности, который невозможен для обычных моделей. Секрет заключается в инверторной схеме. Варьируя частоту источника питания, эта схема изменяет скорость вращения компрессора, являющегося сердцем системы кондиционирования. Результатом становится комфортное и экономичное кондиционирование воздуха.



Режим бесшумной работы Quiet

Простым нажатием кнопки можно сократить шум работы внутреннего блока на 3 дБ. Это особенно удобно, если кондиционер работает в комнате, где спит ребенок.

Нажмите кнопку QUIET



Режим быстрого охлаждения /обогрева Powerful

Если Вам нужно быстро охладить или обогреть комнату, нажмите кнопку Powerful. Мощный поток холодного или теплого воздуха быстро создаст для Вас более комфортные условия. Это особенно удобно, если Вы только что вернулись домой или к Вам неожиданно пришли гости.

* Инверторные модели могут работать в режиме Powerful в течение 20 мин., а неинверторные - в течение 15 мин.



Режим мягкого осушения воздуха Soft Dry

Сначала воздух охлаждается и осушается. Затем комната непрерывно обдувается слабым воздушным потоком на низких оборотах компрессора, чтобы поддерживать сухость воздуха, не меняя при этом его температуры.



Режим прохладного ветерка Soft Breeze

При работе в режиме охлаждения жалюзи кондиционера покачиваются вверх-вниз через произвольные интервалы времени, создавая легкий прохладный ветерок. Это позволяет поддерживать в комнате постоянную температуру, не переохлаждая ее и обеспечивая естественный комфорт.

Широкие и длинные направляющие лопатки

Направляющие лопатки новой конструкции интегрированы в жалюзи для того, чтобы воздушный поток достигал самых отдаленных уголков комнаты, поддерживая в ней комфортную атмосферу.

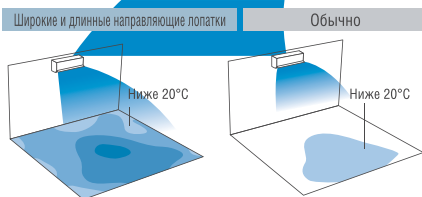

Условия тестирования: лабораторное помещение 13,2 м², имитирующее домашнюю обстановку. Заданная температура: 25°C.

Создание персонального воздушного потока

Схемы вертикального и горизонтального распространения воздушного потока можно комбинировать по своему желанию, чтобы создать наиболее комфортные условия. Пульт ДУ позволит Вам выполнить эту операцию даже на расстоянии.

• Воздушный поток, направленный вверх и вниз: 5 типовых схем + Auto



Если Вы не хотите, чтобы воздушный поток был направлен на Вас.

Если Вы хотите выбрать прямой воздушный поток.

Если Вы хотите как следует согреться с ног до головы.

• Воздушный поток, направленный вправо и влево: 5 типовых схем + Auto

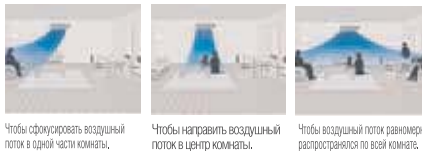

Чтобы сфокусировать воздушный поток в одной части комнаты.

Чтобы направить воздушный поток в центр комнаты.

Чтобы воздушный поток равномерно распространялся по всей комнате.

Управление направленностью воздушного потока (вверх / вниз)

Заслонка автоматически покачивается, распределяя воздух по всей комнате. Вы также с помощью пульта ДУ можете отрегулировать угол, под которым распространяется воздушный поток.

Ручное управление горизонтальной направленностью воздушного потока

3-сторонний воздушный поток

Три вертикальных жалюзи, направляющих воздушный поток (в центре, слева и справа), могут расширить радиус распространения воздуха, направляя его в определенное место в комнате или рассеивая по всей ее площади.

Таймер автоматического отключения Sleep

В этом режиме устройство переключится на легкое обдувание комнаты, автоматически изменив при этом установку температуры, а через определенное время самостоятельно отключится.

Экономичный режим

В экономичном режиме потребление энергии снижается на 25%* по сравнению с нормальным режимом работы.

*Данные получены Panasonic за 1 час работы кондиционера при температуре в помещении 27°C и внешней температуре 35°C.

Автоматическое переключение режимов (инвертор)

Автоматическое переключение режимов

Специальные датчики периодически измеряют температуру внутри и вне помещения. На основании этих замеров и заданной Вами температуры микропроцессор определяет наиболее подходящий режим работы в текущих условиях.

Система автоматического переключения режимов

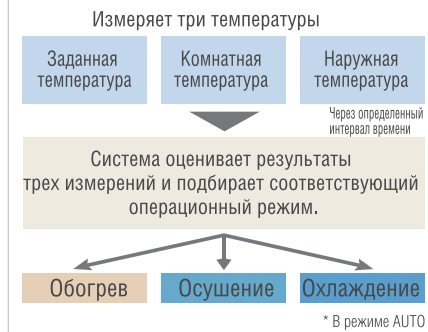

* Неинверторные модели: проверялась только комнатная температура.

Автоматический режим работы (охлаждение)

Функция горячего запуска Hot Start

В начале цикла обогрева и после цикла размораживания вентилятор внутреннего блока начнет работать, как только теплообменник внутреннего блока разогреется.

Удобство

24-часовой таймер включения / выключения в реальном масштабе времени

Время включения и выключения кондиционера (часы и минуты) можно задать как одновременно, так и по отдельности.

12-часовой таймер включения / выключения

Беспроводной пульт дистанционного управления с ЖК-дисплеем

Надежность

Автоматический дистанционный перезапуск

Все модели кондиционеров Panasonic теперь могут работать без стартера. Благодаря функции автоматического дистанционного перезапуска (Random Auto Restart), работа устройства автоматически возобновляется после сбоя в системе питания. 32 различные типовые схемы включения гарантируют, что блоки системы кондиционирования в одном здании включатся не все одновременно, а по очереди. Это предотвращает перегрузку электрической цепи, которая могла бы произойти при одновременном включении нескольких блоков.

Теплообменник Blue Fin

Упрочненные лопасти теплообменника защищены от вредного воздействия соленого воздуха, дождя и других факторов, вызывающих коррозию. Инженерам Panasonic удалось втрое* увеличить срок службы теплообменников путем нанесения на них оригинального антикоррозийного покрытия.

*По результатам тестирования Panasonic.

Удлиненный трубопровод

Основной трубопровод может быть удлинен, что позволяет установить внешний блок кондиционера на значительном расстоянии от внутреннего блока. Это значительно повышает гибкость инсталляции.

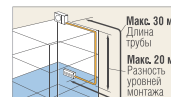

*Рисунок относится к модели CS-E28NKE. *Допустимое удлинение трубопровода зависит от конкретной модели. *Если труба удлиняется за пределы основного трубопровода, потребуется зарядка дополнительного хладагента за отдельную плату.

Техническое обслуживание с доступом через верхнюю панель

Обслуживание внешних блоков систем кондиционирования всегда представляло собой непростую задачу, особенно при установке внешнего блока на узком балконе или на стене небоскреба. Теперь техническое обслуживание можно выполнять, просто сняв верхнюю панель устройства, что значительно ускоряет и упрощает доступ к его внутренним компонентам.

Функция самодиагностики

В случае возникновения неполадок устройство автоматически диагностирует проблему и выводит на дисплей соответствующий буквенно-цифровой код. Это позволяет быстро устранить неисправность.

В различных моделях могут быть не все перечисленные выше функции.

Сравнение функций бытовых кондиционеров воздуха

| <div style="display: flex; align-items: center;"> <div style="width: 20px; height: 10px; background-color: #f4a460; margin-right: 5px;"></div> Модели с тепловым насосом <div style="width: 20px; height: 10px; background-color: #a4c6e0; margin-left: 10px; margin-right: 5px;"></div> Модели, работающие на охлаждение </div> | | Инверторные сплит-системы с 1 внутренним блоком | | | | | | | |
|--|--|---|----------------------------|--|---|-------------------------|--|---|----------------------------|
| | | Настенные | | | | | Напольные или потолочные | Мини-кассетные | Скрытые |
| | | CS-XE9HKD CS-XE12HKD | CS-XE18HKD CS-XE24HKD | CS-E7HKDW CS-E9HKDW CS-E12HKDW CS-E15HKDW | CS-E18HKDW CS-E21HKDS CS-E24HKDS CS-E28HKE | CS-TE9HKE CS-TE12HKE | CS-E15DTEW CS-E18DTEW CS-E21DTEW | CS-E15DB4EW CS-E18DB4EW CS-E21DB4EW | CS-E15DD3EW CS-E18DD3EW |
| Здоровый воздух | Усовершенствованная воздухоочистительная система e-ion APS | ● | ● | | | | | | |
| | Воздухоочистительная система e-ion APS | | | ● | ● | | | | |
| | Новый датчик Сенсор Патруль | ● | ● | | | | | | |
| | Датчик Сенсор Патруль | | | ● | ● | | | | |
| | Ионный освежитель воздуха | | | | | ● | | | |
| | Ультразвуковая воздухоочистительная система | | | | | | | | |
| | Фильтр SUPER alleru-buster | | | | | (10 лет) | (Опция) | (Опция) | |
| | Противогрибковый фильтр, устанавливаемый в один прием | | | | | ● | ● | ● | |
| | Функция устранения запахов | ● | ● | ● | ● | ● | ● | ● | ● |
| | Съемная моющаяся панель | ● | ● | ● | ● | ● | ● | ● | |
| | Катахиновый воздухоочистительный фильтр | | | | | | | | |
| Дезодорирующий фильтр с солнечной регенерацией | | | | | | | | | |
| Комфорт | Инверторное управление | ● | ● | ● | ● | ● | ● | ● | ● |
| | Бесшумный режим Quiet | ● | ● | ● | ● | ● | ● | ● | ● |
| | Режим ускоренного охлаждения/обогрева Power | ● | ● | ● | ● | ● | ● | ● | ● |
| | Режим мягкого осушения Soft Dry | ● | ● | ● | ● | ● | ● | ● | ● |
| | Режим прохладного ветерка Soft Breeze | | | | | ● | | | |
| | Широкие и длинные направляющие лопасти | ● | | ● | | ● | | | |
| | Создание персонального воздушного потока | | ● | | ● | | | | |
| | Управление направленностью воздушного потока (вверх/вниз) | ● | | ● | | ● | ● | ● | |
| | Ручное управление горизонтальной направленностью воздушного потока | ● | | ● | | ● | ● | | |
| | 3-стороннее распространение воздушного потока | | | | | | | | |
| | Автоматическое управление в режиме сна (Sleep) | | | | | | | | |
| | Экономичный режим | | | | | | | | |
| | Автоматическое переключение режимов (инвертор) | ● | ● | ● | ● | ● | ● | ● | ● |
| | Автоматическое переключение (тепловой насос) | | | | | | | | |
| | Автоматический режим работы (при охлаждении) | | | | | | | | |
| Управление «горячим запуском» Hot Start | ● | ● | ● | ● | ● | ● | ● | ● | |
| Удобство | 24-часовой таймер включения/выключения в реальном масштабе времени | ● | ● | ● | ● | ● | ● | ● | ● |
| | 12-часовой таймер включения/выключения | | | | | | | | |
| | Беспроводной пульт ДУ с ЖК-дисплеем | ● | ● | ● | ● | ● | ● | ● | ● |
| Надежность | Дистанционный автоматический перезапуск | ● | ● | ● | ● | ● | ● | ● | ● |
| | Конденсатор Blue Fin | ● | ● | ● | ● (E18/E21/E24) | | | | |
| | Длинный трубопровод | 15 м | 20 м (XE18) 30 м (XE24) | 15 м | 20 м (E18/E21) 30 м (E24/E28) | 15 м | 20 м | 20 м | 20 м |
| | Техобслуживание с доступом через верхнюю панель | ● | ● | ● | ● | ● | ● | ● | ● |
| | Функция самодиагностики | ● | ● | ● | ● | ● | ● | ● | ● |



Полупромышленные кондиционеры

INVERTER

Неинверторные



R410A

INVERTER



Кассетный ТИП



Скрытый ТИП



Потолочный ТИП

Инверторное управление: комфорт и экономичность

Экономичность

Все модели серии Panasonic FS Power Inverter оснащены инверторной системой управления для повышения КПД преобразования энергии (EER). Новая конструкция обеспечивает тихую и высокоэффективную работу и снижает эксплуатационные затраты.

Гиперволновой инвертор

Опыт и достигнутые Panasonic результаты в разработке инверторов реализованы в управлении двигателем. Инверторное управление отслеживает пиковый крутящий момент компрессора. Кондиционеры серии FS быстро разогревают помещение до установленной температуры и поддерживают комфортные условия, одновременно обеспечивая экономный расход энергии.

Наш обычный инвертор

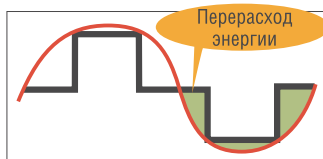

Кривая процесса отклоняется от кривой напряжения на двигателе, отсюда – перерасход энергии.

Гиперволновой инвертор

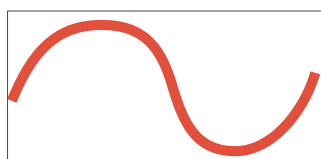

Кривая процесса очень близка к кривой напряжения на двигателе, поэтому потребление энергии снижается.

Для сравнения представим себе автомобиль, выполняющий поворот

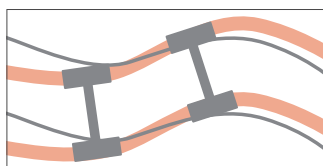

Когда автомобиль отклоняется от курса, происходит перерасход энергии.

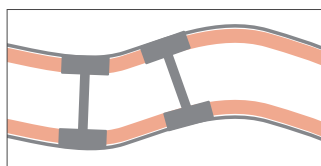

Если автомобиль сохраняет свой курс, энергия не теряется.

Высокопроизводительный компрессор

Использование мощного неодимового магнита позволило нам сделать двигатель еще компактнее. Роторный двигатель с катушкой, дающей меньше искажения магнитного поля, достигает большей эффективности работы.



- 1 Гиперволновой инвертор
- 2 Компрессор с инверторным управлением
- 3 Новый большой диагональный вентилятор

Улучшенная траектория воздушных потоков – залог эффективности

Лучший КПД в своем классе

Кассетный внутренний блок оснащен новым оригинальным турбовентилятором; новая форма гарантирует малошумность и быстроту воздушного потока. Вдобавок к этому полностью управляемый двигатель вентилятора имеет почти вдвое больший КПД, чем у обычного двигателя, что обеспечивает комфортность и экономичность работы.

Новый оригинальный турбовентилятор

- 1. Новая объемная форма лопастей стабилизирует воздушный поток.

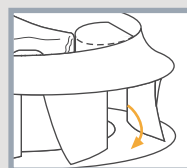

Усовершенствованный воздухозабор и воздуховыпуск

- 2. Оптимизированная конструкция внутреннего теплообменника и вентилятора позволила увеличить диаметр вентилятора.

Компактный дизайн

Компактный внешний блок

Благодаря усовершенствованному вентилятору внешний блок можно теперь установить даже там, где обычная модель оказалась бы слишком крупногабаритной. Кроме того, без ущерба для бесшумности удалось повысить производительность внешнего блока. Большая гибкость установки облегчает установку внешнего блока и подводку труб, одновременно сокращая стоимость этих работ.

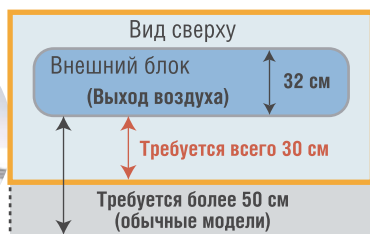

Улучшенная траектория воздушных потоков – залог эффективности

Три нововведения, минимизирующие сопротивление воздуха

- 1 Новый большой вентилятор для диагонального воздушного потока
Новая форма лопастей сокращает дальность фронтального выброса воздуха.

- 2 Усовершенствованный контур передней решетки

- 3 Усовершенствованный узор передней решетки

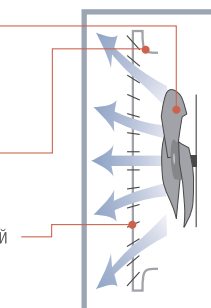

Стремление к совершенству во всем – в качестве воздуха, распределении воздушного потока и в удобстве эксплуатации

Комфорт в каждой детали

Серия FS воплощает неизменное стремление Panasonic к созданию максимального комфорта для пользователей. Огромное внимание уделено как оптимизации воздушного потока, так и качеству воздуха. Возможна также установка проводного пульта ДУ с усовершенствованным таймером для программирования режима работы, полностью отвечающего Вашим потребностям.

Для кассетных моделей

Таймер на неделю

Новая технология управления предлагает целый спектр установок угла обдува. Выберите любой из трех автоматических режимов жалюзи таким образом, чтобы воздушный поток не был непосредственно направлен на Вас (размах 50 градусов).

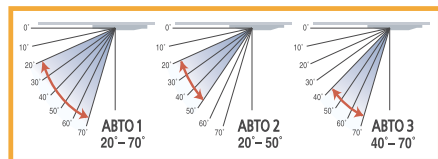

Можно управлять с беспроводного пульта ДУ

Для всех моделей

Таймер на неделю

Таймер позволяет задавать установки работы кондиционера на каждый день недели. Максимальная длина программы – 6 установок на день и 42 установки на неделю. Для оптимального комфорта можно также задавать установки температуры.

Примеры установок

| Магазин с обычными выходными | Количество людей в помещении зависит от времени суток | Не забыть выключить кондиционер |
|--|--|--|
| Пример: Магазин закрывается в субботу после полудня и на все воскресенье. Пн-Пт: 9:00-18:00 Сб: 9:00-12:00 Вс: выходной → Можно задать разные установки на каждый день недели. | Пример: Понижить температуру на время обеда, когда можно ожидать наплыва посетителей. На каждый день Вкл. 12:00 23°C Вкл. 14:00 28°C → В этом случае можно одновременно устанавливать и температуру. | Пример: Чтобы не забыть выключить кондиционер в рабочие дни: Пн-Пт Выкл. 20:00 → Таймер можно запрограммировать на простую операцию отключения. |

Как задавать установку:

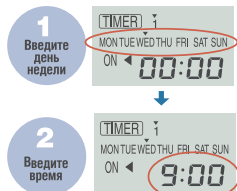

* Режим простого таймера. При использовании 24-часового таймера включения/выключения эту операцию можно назначить на одно и то же время ежедневно.



Для всех моделей

Дезодорирование (Odour Wash)

Функция Odour Wash устраняет все неприятные запахи, выделяемые теплообменником кондиционера.

Двойная система устранения запахов

Удаление
НАЖАТЬ ОДНОКРАТНО

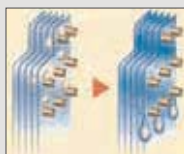

Если воздух, поступающий из выпускного отверстия, пахнет плесенью, влага в теплообменнике «смывает» этот запах.
Можно управлять с беспроводного пульта ДУ.

Очистка*
УДЕРЖИВАТЬ 3 СЕК.



При сильном запахе, а также до и после сезона кондиционирования теплообменник нагревается и уничтожает неприятные запахи.
* Только инверторные модели.



Для всех моделей

Экономичный режим

Достигается экономия в среднем 20%* энергии. Кондиционер определяет стабильные условия работы и плавно изменяет установленную температуру с шагом в 0,5° (но не более чем на 2°), чтобы обеспечить энергосбережение.

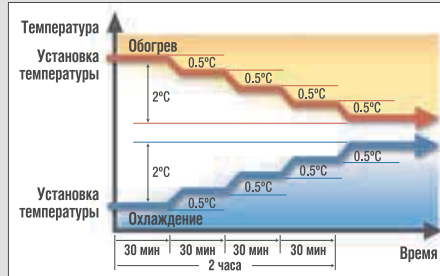

*Во время охлаждения при температуре 25°C, заданной с пульта ДУ, при стандартных температурных условиях охлаждения.

Компактные внутренние блоки скрытого типа

Компактные внутренние блоки скрытого типа* (модели с низким статическим давлением) – это новая разработка Panasonic. Нам удалось сделать их небольшими, чтобы можно было устанавливать их в квартирах и других помещениях с ограниченным объемом. Достигнут высший класс компактности в данной категории: их ширина 1200 мм, высота 250 мм и глубина 650 мм, что на 26% меньше, чем у обычных моделей.

* Модели 4 л.с. – 6 л.с.



Устройство может быть установлено в ограниченном пространстве

** Плюс 100 мм для подводки труб

Точный расчет траектории воздушных потоков – залог экономии места

Вентилятор большого диаметра Sirosco с повышенной производительностью и высокоэффективным корпусом

1 Улучшенный аэродинамический профиль лопастей Sirosco повышает статическое давление. (Улучшено обтекание и снижено рассеивание.) Новые Обычные



2* Высокая производительность вентилятора большого диаметра достигается благодаря уменьшению объема спиральной камеры и количества лопастей.

3* Усовершенствованный корпус позволил добиться максимальной эффективности движения воздуха. (Расширение просвета в нижней части позволило уменьшить высоту.)

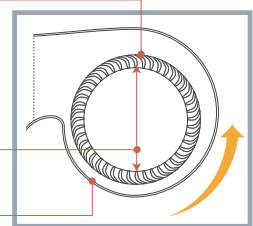

* На получение патентов на эти технологии поданы заявки.

Кассетный тип



Быстрая, гибкая установка

- **Дренажная система с подъемом на 750 мм**
Сливной шланг можно поднять на 750 мм над основанием внутреннего блока, просто подсоединив колено. Это облегчает подводку дренажных труб и обеспечивает гибкость при выборе места установки внутреннего блока.

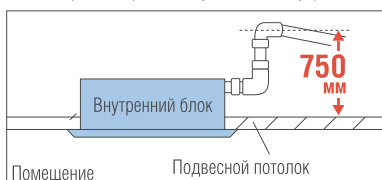

Простота обслуживания и чистки

- **Долговечный воздушный фильтр с защитой от образования плесени**



* Для максимального комфорта рекомендуем чистить воздушный фильтр каждые 1,5 месяца.

Три автоматических режима воздушного потока для большего комфорта

- **Управление воздушным потоком Multi-Comfort**

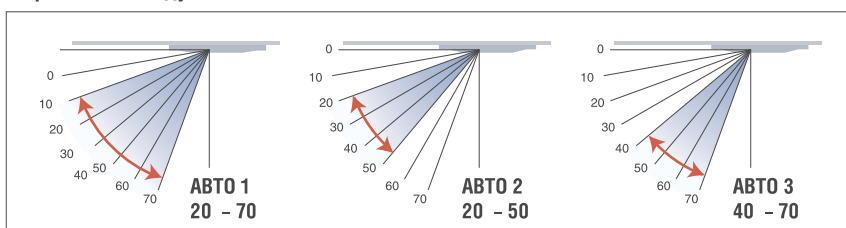

Пульт ДУ на выбор

* Вы можете выбрать проводной или беспроводной пульт ДУ.



Проводной пульт ДУ



Беспроводной пульт ДУ

* Пульт в комплект не входит.

Многофункциональность

- **950-мм квадратная панель для всех моделей (Опция: CZ-VT03P)**
- **Таймер на неделю** (Только для моделей с проводным пультом ДУ)
- **24-часовой таймер включения/выключения в реальном масштабе времени**
- **Функция дезодорирования**
- **Экономичный режим**
- **Функция автоматического перезапуска**
- **Функция автоматического переключения**
- **Автоматический режим вентилятора**
- **Функция осушения**
- **Работа на охлаждение при низкой наружной температуре**
- **Управление горячим запуском**
- **Функция самодиагностики**



* Подробнее см. на стр. 42.

Скрытый тип

Модели с низким статическим давлением



Пульт ДУ

* Пульт ДУ находится в одной упаковке с внутренним блоком.



Проводной пульт ДУ

Компактные внутренние блоки скрытого типа

Благодаря плоскому корпусу высотой 250* мм и шириной 1200* мм, эти компактные блоки легко устанавливаются в местах с ограниченным объемом. Кроме того, малый вес и небольшие размеры блока упрощают транспортировку и установку.

* Модели: 4,0 л.с.-6,0 л.с.



Разнообразные способы установки

- **Гибкая схема монтажа воздухозаборника и сливной трубы**

Место подвода воздухозаборника и вывода сливной трубы можно менять, что существенно облегчает монтаж.

- **Выбор статического давления**

Величину статического давления можно задать 5 или 7 мм водяного столба в зависимости от конфигурации воздуховода. Для эффективной работы не очень протяженного воздуховода достаточно установки 5 мм водяного столба.

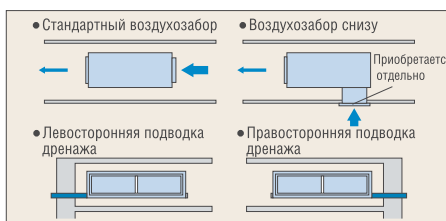

Простое обслуживание

- **Свободно извлекаемый воздушный фильтр**
Для удобства обслуживания воздушный фильтр можно извлекать в трех различных направлениях.

Многофункциональность

- **Автоматический режим вентилятора**
- **Функция автоматического перезапуска**
- **Функция осушения**
- **Функция автоматического переключения**
- **Работа на охлаждение при низкой наружной температуре**
- **Таймер на неделю**
- **24-часовой таймер включения/выключения в реальном масштабе времени**
- **Дезодорирование**
- **Экономичный режим**
- **Управление горячим запуском**
- **Функция самодиагностики**

* Подробнее см. на стр. 42.

Скрытый тип

Модели со средним статическим давлением



Пульт ДУ

* Пульт ДУ находится в одной упаковке с внутренним блоком.



Проводной пульт ДУ

Плоская (всего 29 см*) и легкая конструкция

Блок имеет в высоту всего 29 см*, что позволяет установить его даже при ограниченной площади потолка. Благодаря малому весу и привлекательному дизайну он легко монтируется и гармонично смотрится в любом интерьере.

* Модели 2,5 л. с. / 3,0 л. с.

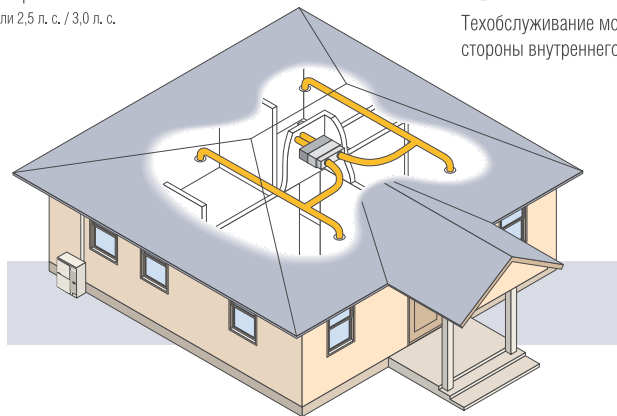

Гибкая схема монтажа

Мощный воздушный поток позволяет использовать длинные воздуховоды. Поскольку воздуховоды можно установить отдельно от главного блока, возможны самые разнообразные конфигурации системы кондиционирования.

Простота в обслуживании

Техобслуживание можно осуществлять с нижней стороны внутреннего блока.

Многофункциональность

- Автоматический режим вентилятора
- Функция автоматического перезапуска
- Функция осушения
- Функция автоматического переключения (Модель с тепловым насосом)
- Работа на охлаждение при низкой наружной температуре * Подробнее см. на стр. 42.
- Таймер на неделю
- 24-часовой таймер включения/выключения в реальном масштабе времени
- Дезодорирование
- Экономичный режим
- Управление горячим запуском
- Функция самодиагностики

Потолочный тип



Пульт ДУ на выбор

* Вы можете выбрать проводной или беспроводной пульт ДУ.



Проводной пульт ДУ



Беспроводной пульт ДУ

Простота обслуживания и чистки

- Долговечный воздушный фильтр с защитой от образования плесени



- Вывод трубопровода в трех направлениях

Трубопровод хладагента можно вывести в любом из трех направлений (справа, справа назад или справа вверх), а направление дренажной трубы можно выбрать из четырех вариантов.

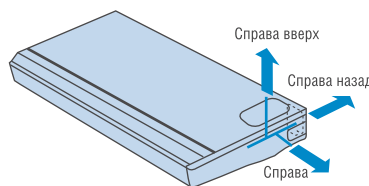

Многофункциональность

- Функция автоматического перезапуска
- Автоматический режим вентилятора
- Таймер на неделю (Только для моделей с проводным пультом ДУ)
- 24-часовой таймер включения/выключения в реальном времени
- Дезодорирование
- Экономичный режим
- Работа на охлаждение при низкой наружной температуре * Подробнее см. на стр. 42.
- Функция автоматического переключения
- Функция осушения
- Управление горячим запуском
- Функция самодиагностики

Широкий выпуск воздуха, удобное управление

- Широкоугольный обдув - 100° по горизонтали

Создание комфортной среды «от стены до стены» даже в больших помещениях

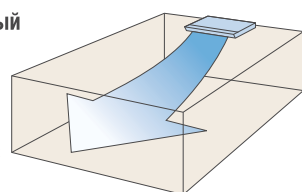

- Автоматически покачивающиеся жалюзи



Вид сверху

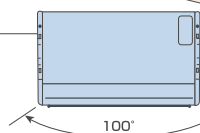

Ручное управление жалюзи

Вид сбоку

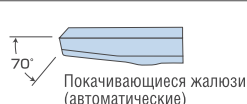

Внешние блоки

INVERTER



2,5 л.с. - 3,0 л.с.



2,5 л.с. - 4,0 л.с.



4,0 л.с. - 6,0 л.с.

НЕИНВЕРТОРНЫЕ МОДЕЛИ



2,0 л.с. - 3,0 л.с.



4,0 л.с. - 6,0 л.с.

Гибкая установка в небольшом пространстве

Теперь, после целого ряда усовершенствований, для установки внешнего блока требуется значительно меньше времени и места.

● Компактный внешний блок

Благодаря усовершенствованному вентилятору внешний блок можно установить даже там, где обычной модели было бы слишком тесно.

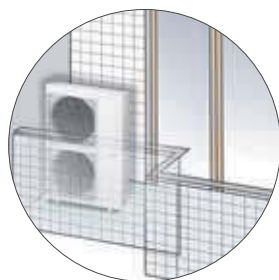

Вид сверху



● 50-метровый трубопровод

Длина трубопровода может составлять до 30 м без дополнительной подзарядки хладагента и до 50 м — с дополнительной подзарядкой. Подобная гибкость монтажа расширяет выбор местоположения внешнего блока.

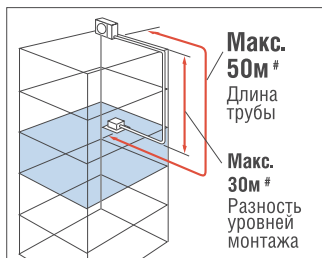

Допустимая длина трубопровода

| | 2.0HP | 2.5-3.0HP | 4.0HP | 5.0-6.0HP |
|-----------------------------------|-------|--|--|--|
| Макс. длина [#] | 30 м | 50 м | 50 м | 50 м |
| Макс. длина без дозаправки | 20 м | 30 м | 30 м | 30 м |
| Макс. перепад высоты [#] | 20 м | 30 м ^{*1} 20 м ^{*2} | 30 м ^{*1} 20 м ^{*2} | 30 м ^{*1} 20 м ^{*2} |

[#] Требуется подзарядка хладагента.

^{*1} При установке внешнего блока на большей высоте, чем внутренний.

^{*2} При установке внешнего блока на меньшей высоте, чем внутренний.

Бесшумность и экономичность

Необыкновенно тихая работа — результат применения целого ряда технологий устранения шума. Мы также повысили эффективность работы и снизили потребление энергии.



Вентилятор с шумоподавляющими лопастями в форме крыльев

● 4 направления трубопровода

Трубопровод с хладагентом можно подвести в любом из четырех направлений.

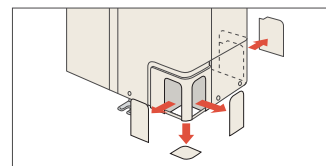

● Метод централизованного дренажа

Сливные отверстия можно соединить общей дренажной трубой-коллектором, даже когда на стене установлено несколько внешних блоков.

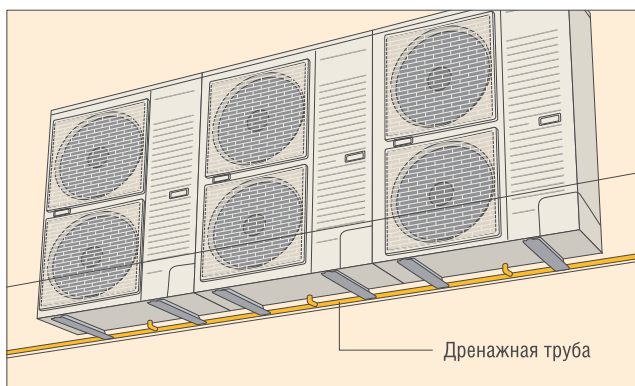

● Установка нескольких блоков вплотную

Внешние блоки даже различной производительности можно монтировать бок о бок, что придает установке компактность и упорядоченность. Чтобы это стало возможным, мы обеспечили у всех моделей фронтальный доступ для техобслуживания и одинаковую глубину корпуса.

Работа на охлаждение при низкой наружной температуре

Кондиционер можно использовать для охлаждения помещения даже тогда, когда за окном очень холодно. Это имеет большое значение там, где охлаждение требуется даже зимой.

● Обычные условия для охлаждения:

Инверторные модели: от -5°C* до 43°C (наружная температура).

Неинверторные модели: от 5°C* до 43°C (наружная температура).

* В жилых помещениях (компьютерных залах и т. п.) при температуре не ниже 21°C и влажности не выше 45% охлаждение возможно при наружной температуре до -15°C (инверторные модели) / -10°C (неинверторные модели).

● Обычные условия для нагрева:

Инверторные модели: от -15°C до 24°C (наружная температура).

Неинверторные модели: от -10°C до 24°C (наружная температура).

CS-F18DB4E5/CS-F24DB4E5/CS-F28DB4E5

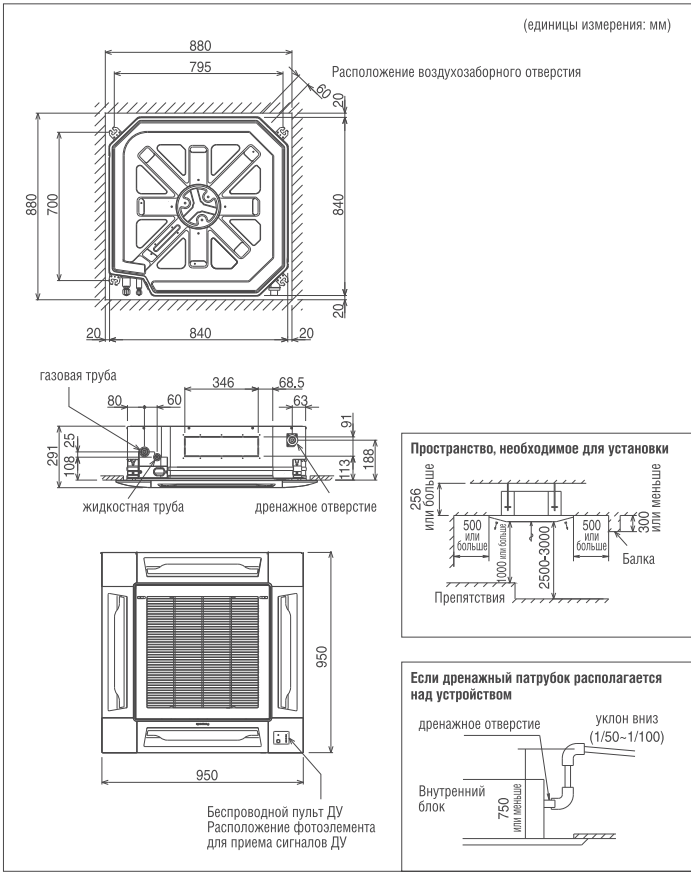

CS-F34DB4E5/CS-F43DB4E5/CS-F50DB4E5

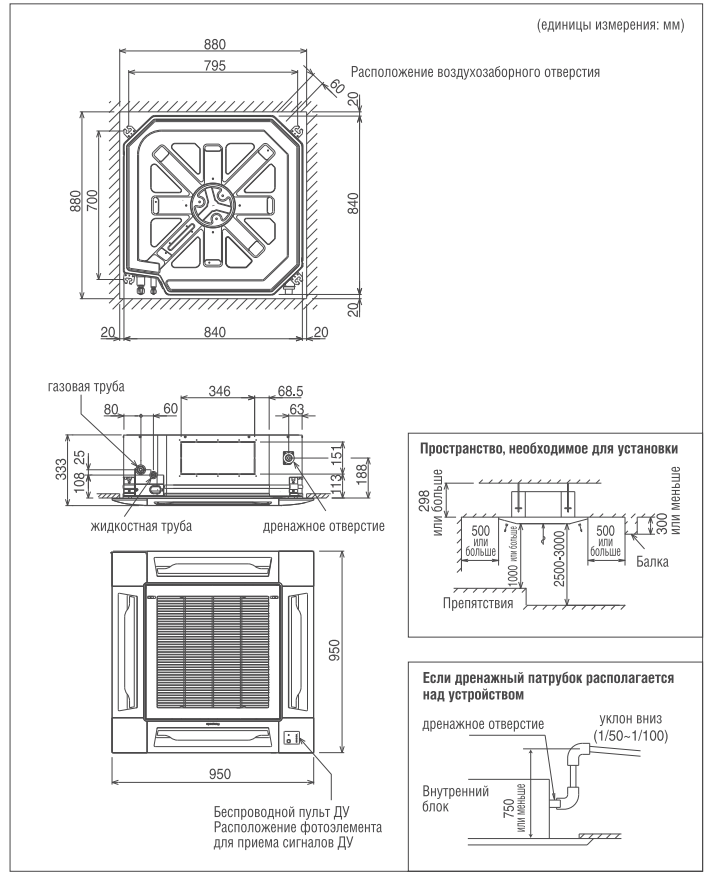

ПОТОЛОЧНЫЕ

CS-F18DTE5/CS-F24DTE5/CS-F28DTE5

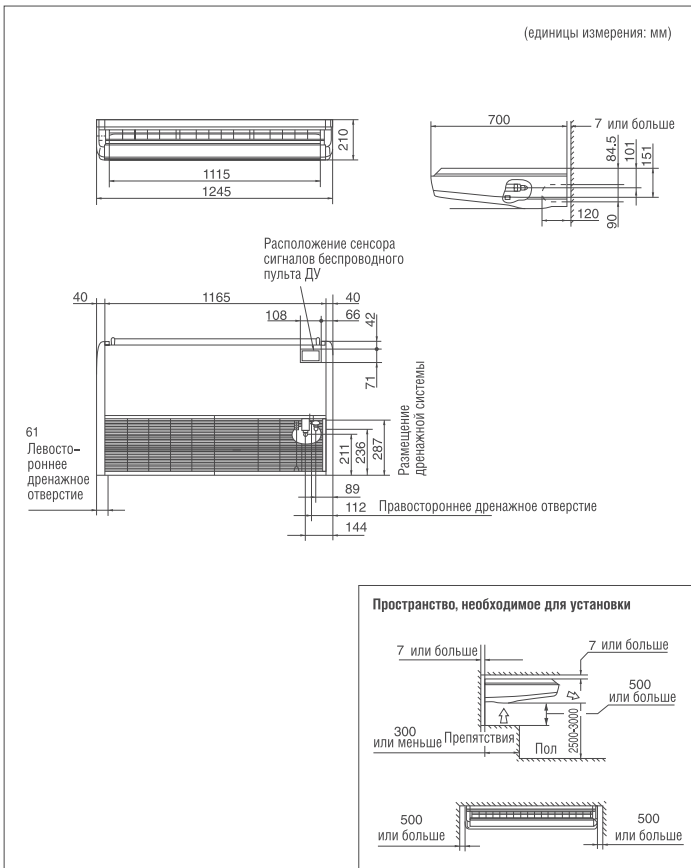

CS-F34DTE5/CS-F43DTE5/CS-F50DTE5

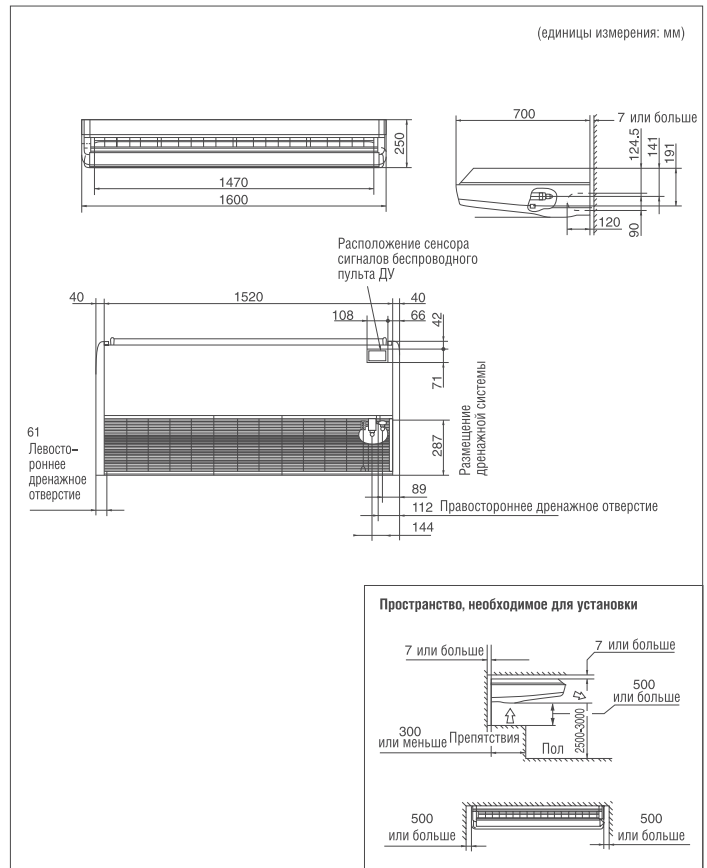

CS-F24DD3E5/CS-F28DD3E5

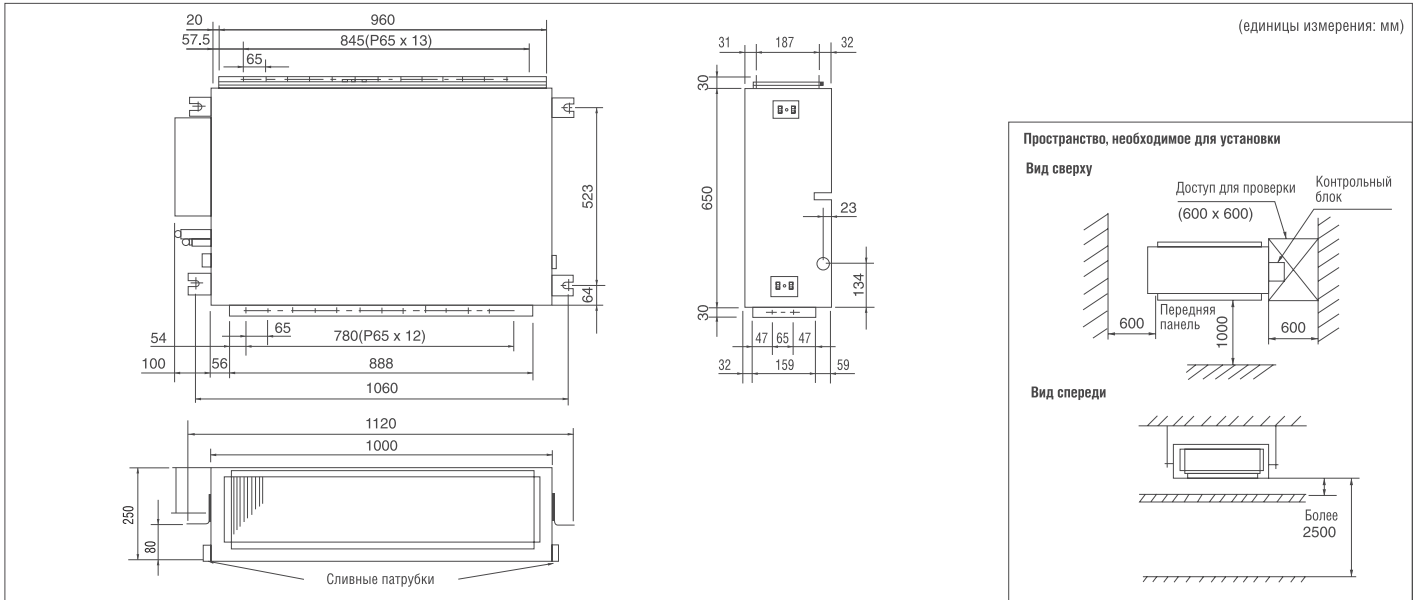

CS-F34DD3E5/CS-F43DD3E5/CS-F50DD3E5

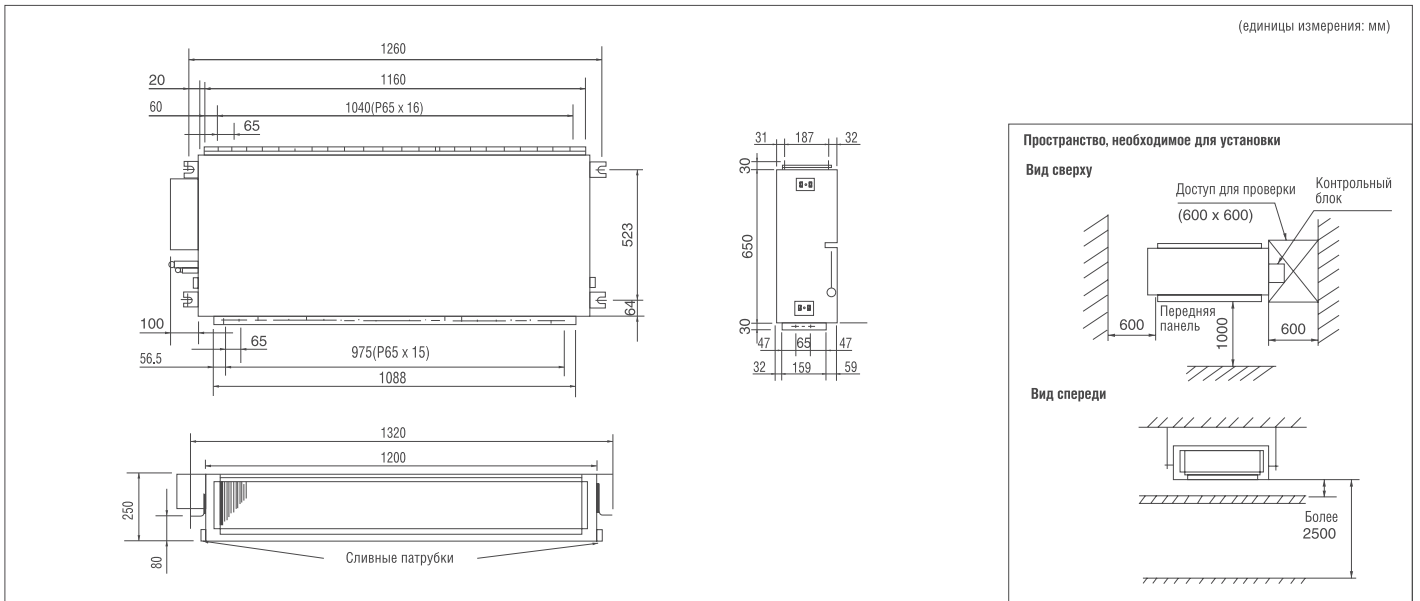

ВНЕШНИЕ БЛОКИ

Инверторные: CU-YL24HBE5/CU-YL28HBE5

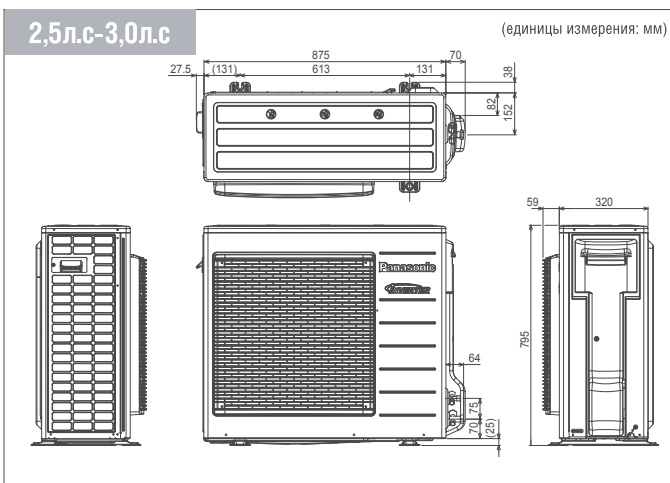

Инверторные: CU-YL34HBE5

Неинверторные: CU-B18DBE5/CU-B24DBE5/CU-B28DBE5/CU-B28DBE8

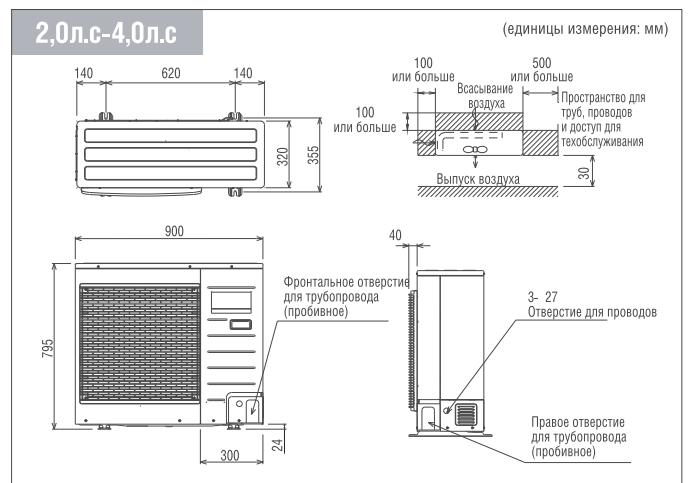

CS-F24DD2E5/CS-F28DD2E5

(единицы измерения: мм)

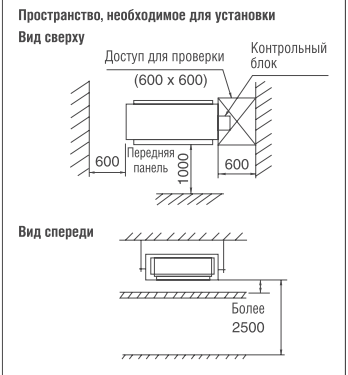
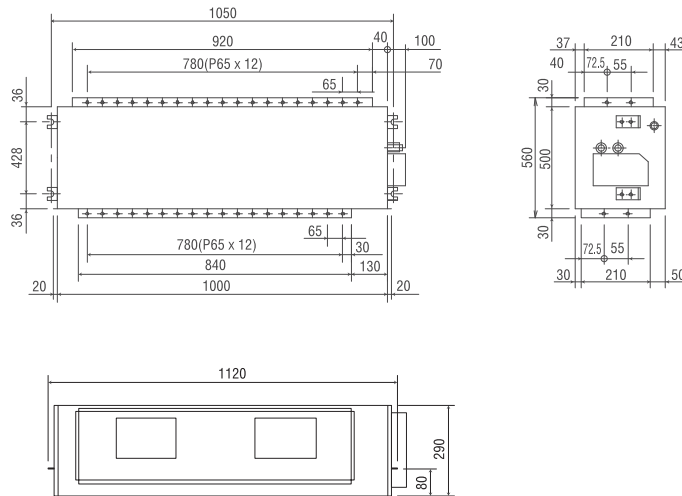

CS-F34DD2E5/CS-F43DD2E5/CS-F50DD2E5

(единицы измерения: мм)

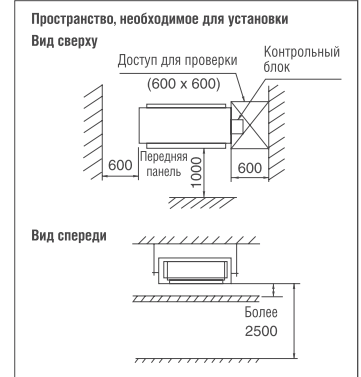
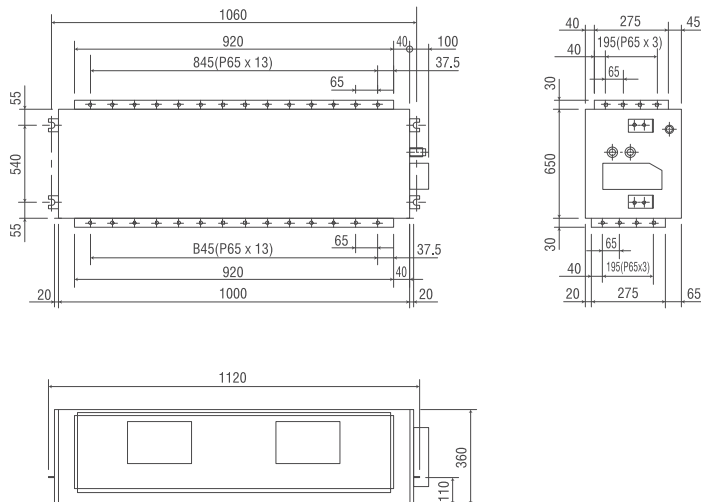

4,0л.с-6,0л.с

(единицы измерения: мм)

Инверторные: CU-YL43HBE5

Неинверторные: CU-B34DBE5/CU-B34DBE8/CU-B43DBE8/CU-B50DBE8

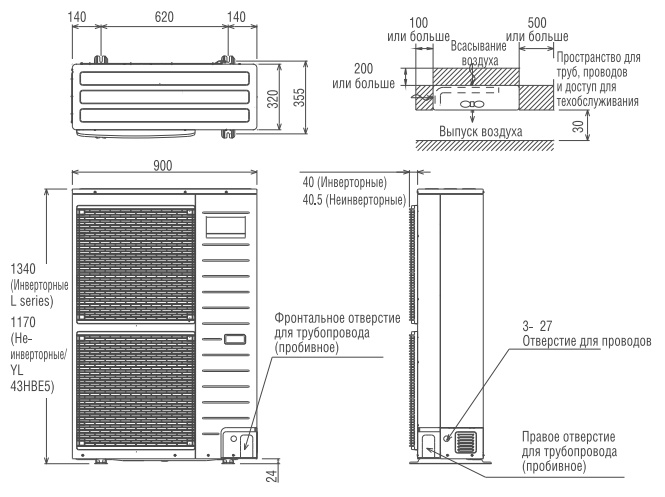

Дополнительные аксессуары

■ Проводной ПДУ

CZ-RD513C

(Для кассетного и потолочного типов)



* Проводной ПДУ входит в комплект поставки моделей скрытого типа.

■ Беспроводной ПДУ

Модели с тепловым насосом

CZ-RL513B (для кассетного типа)

CZ-RL513T (для потолочного типа)



Приемный датчик беспроводного пульту ДУ (для кассетного типа)



Приемный датчик беспроводного пульту ДУ (для потолочного типа)

● Раздельное управление со спаренных пультов ДУ

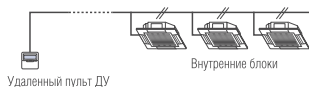

- Каждым внутренним блоком можно управлять с любого из двух пультов ДУ.

● Раздельное управление со спаренных пультов ДУ



- Каждым внутренним блоком можно управлять с любого из двух пультов ДУ.
- Не считая заданного таймером времени, показания дисплеев обоих пультов ДУ идентичны.
- Приоритет имеет кнопка, нажатая последней. (Атрибут главного/ведомого устанавливается с пульту ДУ).

● Общее управление как с проводного, так и с беспроводного пульту ДУ

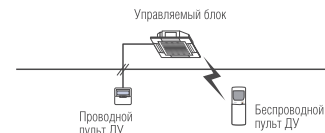

- Приоритет имеет кнопка, нажатая последней (при использовании либо проводных, либо беспроводных пультов ДУ)

Система нумерации моделей сплит-систем

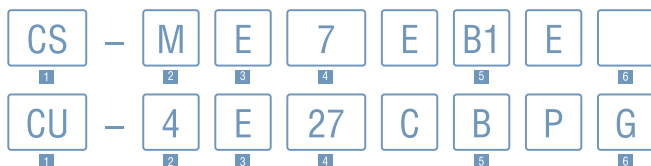

| 1 Тип модели | 2 Конфигурация подключения/Классификация | Функции |
|---|---|---|
| CS: Сплит-система (внутренний блок) CU: Сплит-система (внешний блок) CZ: Аксессуары | <Внутренний блок> M: Сплит-система с несколькими внутренними блоками X: Сплит-система с одним внутренним блоком / Super Deluxe T: Сплит-система с одним внутренним блоком / Super Slim P/S: Сплит-система с одним внутренним блоком / Standard Без обозначения: Сплит-система с одним внутренним блоком / Deluxe | <Внешний блок> n: кол-во комнат в сплит-системе с несколькими внутренними блоками |
| 4 Производительность Значение = Производительность (btu/час) x 1/1000 Пример: 18000 btu/час x 1/1000 = 18 | 5 Тип инсталляции K: Настенный T: Настольный или потолочный B1, B4: Кассетный D3: Скрытый B: Гибкое подключение внутренних блоков разного типа | E: Инверторная система с тепловым насосом (HFC) A: С тепловым насосом C: Только охлаждение |
| | | Другое G: Внешний источник питания для сплит-систем с несколькими внутренними блоками W: Может использоваться в сплит-системах с одним или несколькими внутренними блоками S: Для использования в сплит-системах с одним внутренним блоком |

Сертификация качества ISO 9001



СЕРТИФИКАТ СООТВЕТСТВИЯ СТАНДАРТУ MS ISO 9001: 2000
Panasonic HA Air-Conditioning (M) Sdn. Bhd. (PHAAM)
Регистрационный №: AP1 1010



СЕРТИФИКАТ СООТВЕТСТВИЯ СТАНДАРТУ DIN EN ISO 9001: 2000
MATSUSHITA ELECTRIC INDUSTRIAL CO., LTD.
Matsushita Home Appliances Company
Дивизион кондиционеров воздуха
Регистрационный №: сертификата: N:09 100 5766

Система нумерации моделей полупромышленного класса

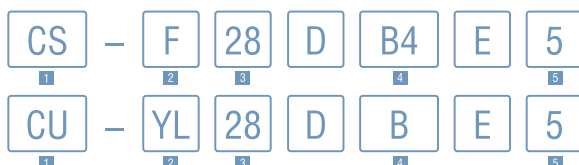

| 1 Тип модели | 2 Функции | 3 Производительность |
|---|---|---|
| CS: Сплит-система (внутренний блок) CU: Сплит-система (внешний блок) | <Внутренний блок> F: Использовать с моделями: инверторными, неинверторными, работающими на охлаждение, с тепловым насосом <Внешний блок> YL: Инверторные модели (серия YL) B: Неинверторные с тепловым насосом | Значение = Производительность (btu/час) x 1/1000 Пример: 28000 btu/час x 1/1000 = 28 |
| 4 Тип монтажа Сплит-система: внутренний/внешний блок B4: Кассетный (с 4-сторонним распространением воздушного потока) D2: Скрытый (модели со средним статическим давлением) D3: Скрытый (модели с низким статическим давлением) T: Потолочный B: Внешний блок для внутреннего блока кассетного, потолочного и скрытого типа | 5 Источник питания G: Внешний источник питания для сплит-систем с несколькими внутренними блоками W: Может использоваться в сплит-системах с одним или несколькими внутренними блоками S: Для использования в сплит-системах с одним внутренним блоком | |

Сертификация климатического оборудования



MS ISO 14001 CERT. NO. P06680001
СЕРТИФИКАТ СООТВЕТСТВИЯ СТАНДАРТУ MS ISO 14001: 2004
Panasonic HA Air-Conditioning (M) Sdn. Bhd. (PHAAM)
Сертификационный №: P06680001



СЕРТИФИКАТ СООТВЕТСТВИЯ СТАНДАРТУ MS ISO 14001: 1996
MATSUSHITA ELECTRIC INDUSTRIAL CO., LTD.
Matsushita Home Appliances Company
Дивизион кондиционеров воздуха
Сертификационный №: YKA 0771754

ОФИЦИАЛЬНЫЕ ДИСТРИБЬЮТОРЫ

РОССИЯ

| Компания | Адрес | Телефон |
|-------------------------------|--|------------------------------|
| Группа компаний «Климат проф» | Санкт-Петербург, Лесной пр., 18 | Отдел продаж (812) 327-12-00 |
| Группа компаний «Климат проф» | Санкт-Петербург, Невский пр., 160 | Отдел продаж (812) 327-80-52 |
| Группа компаний «Климат проф» | Москва, ул. Правды, 23 | Отдел продаж (495) 661-25-75 |
| Группа НИМАЛ | Москва, ул. Дербеневская, 7, стр. 23 | (495) 730-77-77 |
| Группа компаний Инрост | Москва, ул. Вольная, 39 | (495) 780-01-01 |
| ООО «Альянс» | Москва, ул. Молодогвардейская, 4, корп. 1, оф. 5 | (495) 140-61-38 |
| SHERBROOKE | Россия, Москва, ул. Маршала Федоренко, 15 | (495) 967-65-76 |

СНГ

| Город | Компания | Адрес | Телефон |
|--------------------|---------------------------------|--|----------------------------------|
| Азербайджан | | | |
| Баку | BAKOND | Баку, ул. Академика А. Раджабли, 18А | (99412) 465-10-10 |
| Армения | | | |
| Ереван | 000 «Зигзаг» | Ереван, ул. Московяна, 28 | (+37410) 54-55-88 |
| Беларусь | | | |
| Минск | 000 «Кондиционер» | Минск, пер. Калинина, 16, к. 351Б, 353 | (017) 280-59-89 |
| Минск | 000 «Коногрупп» | Минск, ул. М.Богдановича, 93 | (017) 283-20-64 |
| Грузия | | | |
| Тбилиси | Panasonic shop | Тбилиси, ул. Пушкина, 9 | (99532) 92-35-16 |
| Казахстан | | | |
| Алматы | ТОО «Компания Технодом Плюс» | Алматы, ул. Бузурбаева, 13 | (3272) 59-66-00 |
| Алматы | ТОО Торговая Компания «Сулпак» | Алматы, ул. Ратушного, 139, офис 3 | (3272) 333-111 |
| Кыргызстан | | | |
| Бишкек | 000 ASIASAT | Бишкек, пр. Мира, 303 | (996312) 53-18-00 |
| Молдова | | | |
| Кишинев | Vlanatex service company | Кишинев, ул. Измаил, 88\1 | +373-22-260-157, +373-691-70-921 |
| Бельцы | Vlanatex service company | Бельцы, ул. Шалом Алейхема, 75 | +373-231-2-55-50 |
| Узбекистан | | | |
| Ташкент | 000 AVERS | Ташкент, ул. Фаргона Йули, 15 | (99871) 195-85-01 |
| Украина | | | |
| Киев | Инжиниринговая компания «ОПТИМ» | Киев, Воздухофлотский проспект, 7 | (044) 248-88-48 |
| Донецк | 000 ДЦТС «Регион» | Донецк, ул. Ходаковского, 5, оф. 905 | +38 (062) 345-05-44, 345-05-46 |

АВТОРИЗОВАННЫЕ УСТАНОВЩИКИ

РОССИЯ

| Город | Компания | Адрес | Телефон |
|--------------|---|--|------------------|
| Абакан | Компания «Биосфера» | 6550117 Абакан, ул. Промышленная, 31 | (3902) 25-08-24 |
| Абакан | «Техно-Климат» | 6550117 Абакан, ул. Игарская, 5 | (3902) 22-48-34 |
| Адлер | «Тепло-холод» | 354340 Адлер, ул. Ленина, 10 | (8622) 44-17-05 |
| Анапа | ООО «Современные технологии Климата» | 353457 Анапа, ул. Некрасова, 113 | (86133) 4-29-29 |
| Анапа | Салон «Климат Комфорт» | 353440 Анапа, ул. Лермонтова, 119а | (86133) 3-04-88 |
| Армавир | «Нужный климат в каждом доме» | 352941 Армавир, Старая станция, ул. Заречная, 73 | (86137) 3-85-61 |
| Армавир | ООО «Газтехника» | 352900 Армавир, ул. Гоголя, 100 | (86137) 2-14-84 |
| Архангельск | «Архпромпкомплект» | 163061 Архангельск, ул. Попова, 15 | (8182) 21-10-10 |
| Архангельск | «Микроклимат» | 163000 Архангельск, Набережная Северной Двины, 112, корпус 3 | (8182) 20-00-22 |
| Астрахань | «МВ СОЮЗ» | 414014 Астрахань, ул. Бабефа, 8 | (8512) 62-78-42 |
| Астрахань | АСЦ «ЭЛКОМ» | 414000 Астрахань, Октябрьская пл., 1 | (8512) 39-08-53 |
| Астрахань | «Бытстройсервис-А» | 414040 Астрахань, ул. Коммунистическая, 36/8 | (8512) 54-03-03 |
| Астрахань | Компания «Сервис-Климат» | 414000 Астрахань, ул. Н.Островского, 134 | (8512) 55-55-55 |
| Астрахань | «Негус» | 414000 Астрахань, ул. Коммунистическая, 8 | (8512) 39-43-72 |
| Астрахань | «Технология Комфорта» | 414057 Астрахань, ул. Н. Островского, 121 | (8512) 60-34-12 |
| Батайск | «Технология Климата» | 346880 Батайск, ул. Максима Горького, 61 | (863) 246-71-74 |
| Белореченск | «ТМ-СЕРВИС» | 352630 Белореченск, ул. Ленина, 159 | (86155) 5-59-96 |
| Благовещенск | «АмИТ» | 675000 Благовещенск, ул. Зейская, 156/2 | (4162) 52-29-17 |
| Благовещенск | «Джи-Эс-Тэ-Партнер» | 675000 Благовещенск, ул. Горького, 87 | (4162) 37-56-16 |
| Брянск | «Селена-Сервис» | 241037 Брянск, пр-кт Станке Димитрова, 28 | (0832) 41-86-03 |
| Владимир | ИП «Хурко» | 600032 Владимир, ул. Комисарова, 59-40 | (4922) 21-13-84 |
| Волгоград | «Приборсервис» | 400005 Волгоград, пр-кт Ленина, 92 | (8442) 23-84-05 |
| Волгоград | «Инфорсер Волгоград» | 400087 Волгоград, ул. Двинская, 14а | (8442) 36-84-90 |
| Волгоград | ИП «Глуховской С.С.» | 400081 Волгоград, ул. Ангарская, 114, кв. 40 | (8442) 37-83-54 |
| Волгоград | «Климат-Комплект» | 400005 Волгоград, ул. Рокоссовского, 119 | (8442) 98-20-40 |
| Волгоград | Магазин компьютерной и климатической техники «Портал» | 400064 Волгоград, ул. Вершинина, 5, стр. 1 | (8442) 72-38-76 |
| Волгоград | ООО «ПрофСистемСервис» | 400087 Волгоград, ул. Рокоссовского, 30 | (8442) 33-78-78 |
| Волгоград | «Прайм» | 400078 Волгоград, пр-кт Ленина, 67/1, оф. 210 | (8442) 73-50-41 |
| Волгодонск | «Технотрэйд» | 347382 Волгодонск, пр-кт Курчатова, 1/8 | (86392) 4-21-41 |
| Волжский | ООО «ЮгТехАвтоматика» | 404120 Волжский, ул. Карбышева, 58 | (8443) 39-55-01 |
| Вологда | «АРДИС» | 160012 Вологда, пр-кт Советский, 76 | (16012) 75-74-12 |
| Вологда | «МАРТЕКС СИСТЕМС» | 160004 Вологда, ул. Благовещенская, 47 | (8172) 79-52-25 |
| Вологда | ООО «Векон» | 160014 Вологда, ул. Саммера, 3 | (8172) 54-74-74 |
| Воронеж | «Компания 911» | 394030 Воронеж, ул. 9 Января, 49 | (4732) 39-31-67 |
| Воронеж | ООО «СаНи» | 394000 Воронеж, ул. 20 лет Октября, 105/1 | (4732) 54-00-00 |
| Воронеж | «Орбита-сервис» | 394030 Воронеж, ул. Донбасская, 1 | (4732) 63-35-64 |
| Воронеж | ХК «Диамант» | 394026 Воронеж, ул. Дружинников, 10 | (4732) 39-78-39 |
| Воскресенск | ООО «Телемонтаж» | 140200 Воскресенск, ул. Куйбышева, 65 | (495) 956-23-62 |
| Выборг | «Легион» | 188800 Выборг, Московский пр., 22 | (81378) 3-54-97 |
| Ейск | ТЦ «Браво» | 353680 Ейск, ул. Свердлова, 102 | (86132) 2-22-74 |
| Екатеринбург | «Универсал-С» | 620 049 Екатеринбург, ул. Софьи Ковалевской, 6 | (095) 123-45-67 |
| Екатеринбург | «Климат-Партнер» | 620100 Екатеринбург, ул. Дубрат Сибирского тракта, 6 | (343) 376-24-24 |
| Екатеринбург | ООО «Белка Исеть» | 620049 Екатеринбург, ул. Первомайская, 109 | (343) 359-29-95 |
| Екатеринбург | ООО «Климат ПРОФ» | 620219 Екатеринбург, ул. Мамина Сибиряка, 85, оф. 206 | (343) 350-03-33 |
| Екатеринбург | ООО «Связь Сети» | 620026 Екатеринбург, ул. Карла Маркса, 12 | (343) 216-25-00 |
| Екатеринбург | ООО ТТЦ «БК-Сервис» | 620142 Екатеринбург, ул. Щорса, 7, литер О | (343) 290-22-10 |
| Зеленоград | «НТО-Сервис» | 124482 Зеленоград, корп. 219 1-й нежилой этаж | (495) 535-63-55 |
| Ижевск | ООО «ПКП «Девятый трест» | 426008 Ижевск, ул. Удмуртская, 304 | (3412) 40-15-15 |
| Ижевск | ООО «Свобода климата» | 426003 Ижевск, ул. К.Маркса, 2 | (3412) 48-59-71 |
| Иркутск | «Хронос плюс» | 664012 Иркутск, ул. Лопатина, 4 | (3952) 23-45-05 |
| Казань | ООО «Мультитех» | 420095 Казань, ул. Серова, 7, офис 213 | (843) 260-82-40 |
| Казань | «КОРИ» | 420061 Казань, ул. Б. Галева, 3 | (843) 299-70-47 |
| Казань | «ЛУАЗО» | 420080 Казань, ул. Декабристов, 106Б | (843) 522-02-14 |
| Казань | «Трейдвидеосервис» | 420066 Казань, пр-кт Ибрагимова, 61 | (843) 516-88-66 |

АВТОРИЗОВАННЫЕ УСТАНОВЩИКИ

| | | | |
|------------------|---|---|----------------------------------|
| Калуга | ООО «Лидер» | 248003 Калуга, ул. Никитина, 102 | (4842) 54-42-63 |
| Кореновск | ЧП «Коробицын» | 353180 Кореновск, ул. им. Соломка, 7 | (928) 443-73-17 |
| Кострома | ООО «Гепард - Сервис» | 156000 Кострома, ул. Молочная гора, 3, Рыбные ряды, к. 1 | (0942) 31-25-01 |
| Краснодар | «АМОН-ЮГ» | 350000 Краснодар, ул. Орджоникидзе, 62 | (861) 262-75-65, (861) 277-07-07 |
| Краснодар | «Климатехник» | 350021 Краснодар, ул. Садовая, 1а | (7918) 255-85-52 |
| Краснодар | «Нао-Климат» | 350000 Краснодар, ул. Коммунаров 121 | (861) 272-20-90 |
| Краснодар | ООО «Информ-Климат» | 350000 Краснодар, ул. Длинная, 168 | (861) 275-01-27 |
| Краснодар | ООО «Промкомплектстрой» | 350020 Краснодар, ул. Московская, 42, корп.11 | (861) 252-35-55 |
| Краснодар | ООО «РЕМиС» | 350002 Краснодар, ул. Новокузнецкая, 127 | (861) 253-57-86 |
| Краснодар | ООО «Эльбрус - Юг» | 350000 Краснодар, ул. Гоголя, 165 | (861) 230-80-69 |
| Краснодар | ООО «Виктел-Юг» | 350000 Краснодар, ул. Карасунская 180 | (861) 259-10-70 |
| Краснодар | «РОСЭКОТЕХ» | 350018 Краснодар, ул. Сормовская, 7 | (861) 231-34-03 |
| Краснодар | «Русский сезон» | 350080 Краснодар, ул. Уральская, 87 | (861) 210-37-37 |
| Краснодар | «Сервис-Климат» | 350001 Краснодар, ул. Орджоникидзе, 97 | (861) 242-06-76 |
| Краснодар | «Синтез-Климат» | 350072 Краснодар, ул. Тополиная аллея, 2/1 | (861) 274-20-00 |
| Краснодар | «Тесма Климат» | 350089 Краснодар, пр-кт Чекистов, 38, оф. 226 | (8612) 273-61-70 |
| Краснодар | Краснодар-Техсервис«» | 350000 Краснодар, ул. Коммунаров, 268, оф. 69 | (861) 274-45-24 |
| Красноярск | «ЕКТА-Сервис» | 660012 Красноярск, ул. Гладкова, 4, 1 этаж | (3912) 33-14-45 |
| Майкоп | «Данила Мастер» | 385000 Майкоп, ул. Титова, 235 | (903) 465-32-42 |
| Майкоп | ЗАО «Рембыттехника» | 385000 Майкоп, ул. Курганная, 328 | (8772) 53-13-20 |
| Майкоп | ООО «Климат-комфорт» | 386000 Майкоп, ул. Крестьянская, 218 | (87725) 2-52-30 |
| Махачкала | АСЦ «Техник ISE» | 367026 Махачкала, пр-кт Имама Шамиля, 20 | (8722) 64-71-33 |
| Махачкала | ООО «Конди» | 367029 Махачкала, ул. М. Ярагского, 71 | (8722) 62-17-66 |
| Москва | ООО «ОПИЛАТ-М» | 129626 Москва, Рижский пр-зд, 5, оф.38 | (095) 790-68-90 |
| Москва | ООО «Окна Роста» | 129221 Москва, ул. Б. Академическая, 44, оф.813 | (495) 742-76-21 |
| Москва | «Айс Групп» | 115432 Москва, ул. Трофимова, 16А, вход XII. | (495) 677-36-17 |
| Москва | ЗАО «Системные решения и технологии» | 103031 Москва, Кузнецкий мост, 21/5 | (495) 623-75-86 |
| Москва | ЗАО «АК Дизайн» | 117997 Москва, ул. Миклухо Маклая, 16/10 | (095) 727-44-95 |
| Москва | «ИМПЕРИЯ КЛИМАТА» | 117303 Москва, ул. М. Юшуньская, 1, корп.1 | (495) 319-83-44 |
| Москва | «ИНРОСТ» | 105118 Москва, ул. Вольная, 39 | (495) 780-03-58 |
| Москва | Интернет-магазин климатической техники | 115582 Москва, Шипиловский пр-зд, 53/2-69 | (495) 746-77-76 |
| Москва | «Келон-М» | 113545 Москва, Варшавское ш., 125 | (495) 518-49-46 |
| Москва | «Максима-Сити» | 109428 Москва, Рязанский пр-кт, 8а, оф.201 | (495) 232-90-70 |
| Москва | «Мир и Сервис» | 115477 Москва, Пролетарский пр-кт, 23 | (495) 744-00-14 |
| Москва | «Нимал» | 115114 Москва, Дербеневская наб., 7, стр.23 | (495) 730-77-77 |
| Москва | «ОАЗИС» | 109316 Москва, Волгоградский пр-кт, 26, оф.801-802 | (495) 105-77-26 |
| Москва | ООО «Альянс» | 121467 Москва, ул. Молодогвардейская, 4, корп.1 | (495) 755-02-15 |
| Москва | ООО «Векта-инжиниринг» | 119017 Москва, ул. Б.Ордынка, 36 | (095) 508-59-27 |
| Москва | ООО «Вирта Сервис» | 125438 Москва, Паггауэнов ш., 1 | (495) 726-81-81 |
| Москва | ООО «ЕВРОТЕХНОПРОЕКТ» | 107370 Москва, ул. Новаторов, вл.8-10 | (495) 514-44-42 |
| Москва | ООО «Классика комфорта» | 109382 Москва, ул. Люблинская, 72 | (495) 783-67-85 |
| Москва | ООО «Микроклимат» | 142770 Москва, пр-д Серебрякова, 14 | (495) 189-91-29 |
| Москва | ООО «ТОРР-С» | 117415 Москва, пр-кт Вернадского, 53 | (495) 562-64-86 |
| Москва | ООО «Этрика» | 115144 Москва, Даниловская наб., 4А | (095) 739-59-81 |
| Москва | ООО «Экоклимат» | 115114 Москва, ул. Дербеневская, 20, стр. 1 | (095) 975-84-77 |
| Москва | «СЕВЕРНЫЙ ВЕТЕР» | 123371 Москва, Волоколамское ш., 114, корп.1 | (495) 540-88-61 |
| Москва | «Сервис-Т» | 109114 Москва, ул. Маршала Голованова, 19 | (095) 772-83-60 |
| Москва | ТЦ «Юник» | 141200 Москва, Волжский бульвар, 50, корп.2 | (495) 225-76-60 |
| Москва | «Царство Холода» | 119071 Москва, Ленинский пр-кт, 31 | (095) 952-01-45 |
| Москва | «ЧЕРБРОК» | 125212 Москва, Ленинградское ш., 39 | (495) 504-12-26 |
| Москва | «НОРМА» | 423815 Набережные Челны, Московский пр-кт, 159 | (8552) 59-67-73 |
| Набережные Челны | «Техуниверсал» | 3657108 Невинномысск, Б. Мира, 8б | (86554) 7-04-77 |
| Невинномысск | «ВВСК-Климат» | 603006 Нижний Новгород, ул. Решетниковская, 4 | (8312) 63-88-48 |
| Нижний Новгород | ООО «Интерком-НН» | 603108 Нижний Новгород, ул. Электровозная, 7д | (8312) 74-00-00 |
| Нижний Новгород | «Юнайт. Системная интеграция» | 603005 Нижний Новгород, ул. Семашко, 5 | (8312) 19-97-22 |
| Нижний Тагил | ООО «ТехноКлимат» | 622034 Нижний Тагил, ул. Карла Маркса, 42-а, оф. 7 | (3435) 25-59-01 |
| Новокузнецк | ООО «Аэро-Сфера» | 654000 Новокузнецк, ул. Циолковского, 76-37 | (3843) 70-25-15 |
| Новокузнецк | «ТОПС-Климат» | 654007 Новокузнецк, ул. Ермакова, 11 | (3843) 77-32-06 |
| Новороссийск | «Нэла» | 353907 Новороссийск, ул. Видова, 58 | (8617) 21-40-56 |
| Новороссийск | магазин «Панасоник» | 353920 Новороссийск, ул. Куникова, 21 | (8617) 71-50-48 |
| Новороссийск | ООО «Айсберг» | 353910 Новороссийск, пр-кт Ленина, 40-А | (8617) 63-20-20 |
| Новороссийск | ООО «КТК» | 353910 Новороссийск, пр-кт Ленина, 44/19 | (8617) 61-94-35 |
| Новороссийск | ООО «Спутник-Н» | 353900 Новороссийск, Анапское ш., 66б, кв.24 | (8617) 66-77-80 |
| Новороссийск | ООО «Климатические системы» | 353905 Новороссийск, ул. Набережная, 49 | (8617) 63-26-62 |
| Новороссийск | «ЮгПромКлимат» | 353925 Новороссийск, пр-кт Дзержинского, 211 | (8617) 63-46-31 |
| Новороссийск | ООО «Градиент» | 353921 Новороссийск, ул. Тобольская, 22 | (8617) 26-25-35 |
| Новосибирск | «АНИМАТЕХ» | 630049 Новосибирск, Красный пр-кт, 220 (юр) | (383) 226-24-56 |
| Обнинск | ООО «Компания Климат-контроль» | 249035 Обнинск, пр-кт Маркса, 34, оф.3 | (48439) 4-36-44 |
| Одинцово | «Арктик Айр» | 143000 Одинцово, ул. Маршала Жукова, 40 | (495) 542-09-44 |
| Одинцово | «Сети инжиниринг» | 143000 Одинцово, Можайское ш., 71 | (495) 597-02-63 |
| Омск | «Домотехника сервис» | 644009 Омск, ул. Лермонтова, 194 | (3812) 36-74-01 |
| Омск | ООО «ИнженерСтройПроект» | 644121 Омск, ул. Учебная, 199 «б», оф.406 | (3812) 31-12-92 |
| Оренбург | «Ваш Климат» | 460034 Оренбург, ул. Беляевская, 2 | (3532) 95-83-20 |
| Оренбург | ООО «Версаль Проф» | 460024 Оренбург, ул. Туркестанская, 5, корп. 2 | (3532) 20-71-53 |
| Орск | Магазин «КЛИМАТ +» | 462419 Орск, ул. Васнецова, 17 | (3537) 23-22-40 |
| Пенза | «Компания ЮСТ» | 440001 Пенза, Привокзальная пл., 1а | (8412) 58-88-82 |
| Пермь | «Астром Связь - Пермь» | 614068 Пермь, ул. Ленина, 98 | (342) 240-17-17 |
| Пермь | «Астрон-комфорт» | 614000 Пермь, ул. Большевикская, 55 | (342) 212-25-31 |
| Пермь | ООО «Албис» | 614010 Пермь, ул. Куйбышева, 97а | (342) 241-00-50 |
| Пермь | ТД «Контур» | 614002 Пермь, ул. Фонтанная, 2А, оф. 1 | (342) 294-30-67 |
| Пятигорск | АСЦ «Полисервис» | 357551 Пятигорск, ул. 1-я Набережная, 30«Б» | (879) 333-17-29 |
| Пятигорск | ООО «Строй-Дом» | 357500 Пятигорск, ул. Орджоникидзе, 11/1 | (8793) 32-62-92 |
| Ростов-на-Дону | «Актив-климат» | 344002 Ростов-на-Дону, Соборный пер., 24 | (863) 299-00-05 |
| Ростов-на-Дону | «Алиса-Климат» | 344016 Ростов-на-Дону, пр. Шолохова, 7 | (863) 227-64-13 |
| Ростов-на-Дону | «Альфа» | 344006 Ростов-на-Дону, ул. Социалистическая, 118 | (863) 292-33-06 |
| Ростов-на-Дону | АСЦ «Европа» | 344010 Ростов-на-Дону, ул. Варфоломеева, 262 | (863) 247-64-65 |
| Ростов-на-Дону | Группа компаний «Классика комфорта» | 344004 Ростов-на-Дону, пр. Стачки, 26 | (863) 244-83-44 |
| Ростов-на-Дону | «ЕВРОПА» | 344010 Ростов-на-Дону, пр. Соколова, 80, оф. 703 | (863) 232-44-32 |
| Ростов-на-Дону | «Мир идеального климата» | 344091 Ростов-на-Дону, пр. Стачки, 253 | (863) 223-15-63 |
| Ростов-на-Дону | «ПОИСК-КЛИМАТ» | 344065 Ростов-на-Дону, ул. 50лет РСМ, 1 | (863) 255-20-32 |
| Ростов-на-Дону | Сервисный Центр «Форсаж-1» | 344038 Ростов-на-Дону, ул. Геологическая, 5 | (863) 295-44-26 |
| Ростов-на-Дону | Торгово-сервисный центр «Мастер-климат» | 344004 Ростов-на-Дону, ул. Плеханова, 12 | (863) 236-87-86 |
| Ростов-на-Дону | ТСЦ «Сатурн» | 344038 Ростов-на-Дону, ул. Ленина, 119 | (863) 232-04-04 |
| Рыбинск | «САМСОН» | 152901 Рыбинск, ул. Ломоносова, 3 | (4855) 29-54-04 |
| Рязань | «Фонограф Сервис» | 390005 Рязань, ул. Гагарина | (4912) 24-68-53 |
| Самара | ООО «КОМФОРТ-ПЛЮС» | 443081 Самара, ул. Советской Армии, 181 | (846) 932-22-32 |
| Санкт-Петербург | «Инженер-климат» | 196084 Санкт-Петербург, ул. Смоленская, 33, оф. 305 | (812) 337-20-54 |
| Санкт-Петербург | ЗАО «Мойдодыр-Сервис» | 192007 Санкт-Петербург, ул. Днепропетровская, 10, литер Б | (812) 767-04-54 |
| Санкт-Петербург | «Инженерные сети» | 197110 Санкт-Петербург, ул. Б. Разночинная, 14, оф. 211 | (812) 303-95-66 |

АВТОРИЗОВАННЫЕ УСТАНОВЩИКИ

| | | | |
|-------------------|------------------------------------|---|-----------------|
| Санкт-Петербург | «ИНРОСТ-СПб» | 191040 Санкт-Петербург, Лиговский пр., 50, оф. 108 | (812) 334-33-33 |
| Санкт-Петербург | «КЛИМАТ ПРОФ» | 196084 Санкт-Петербург, ул. Варшавская, 2, корп. 1, литер Д | (812) 326-15-71 |
| Санкт-Петербург | «МТ техно» | 198099 Санкт-Петербург, ул. Калинина, 13 | (812) 449-55-55 |
| Санкт-Петербург | «Невакон» | 197101 Санкт-Петербург, ул. Мира, 16 | (812) 324-54-86 |
| Санкт-Петербург | ООО «КЛИМАТ ПЛЮС» | 196135 Санкт-Петербург, ул. Гастело, 19 | (812) 371-44-10 |
| Сарапул | «Холод-Сервис» | 427960 Сарапул, ул. Горького, 12 | (34147) 4-03-60 |
| Саратов | ООО «РТЦ» | 410004 Саратов, ул. Шелковичная, 84/86 | (8452) 52-41-75 |
| Сочи | «Техно-Стиль» | 354000 Сочи, ул. Чебрикова, 38А | (8622) 61-70-34 |
| Сочи | «Озон» | 354341 Сочи, ул. Ленина, 222 | (8622) 45-44-29 |
| Сочи | ИП «Смирнов Д.В.» | 354057 Сочи, ул. Чебрикова, 46, кв. 49 | (905) 405-82-82 |
| Сочи | ООО «Альпика-Строй» | 354000 Сочи, ул. Я. Фабрициуса, 1 | (8622) 964-146 |
| Сочи | ООО «Альфа» | 354200 Сочи, Л-200, ул. Лазарева, 40 | (8622) 72-20-65 |
| Сочи | ООО «ДЭЛ» | 354068 Сочи, ул. Донская, 50А | (8622) 55-51-19 |
| Сочи | ООО «Союз-Сервис» | 354000 Сочи, ул. Московская, 5 | (8622) 64-33-22 |
| Сочи | ООО «Стройсити» | 354068 Сочи, ул. Донская, 15-426 | (8622) 69-39-22 |
| Сочи | ООО «ТехноСтрой» | 354002 Сочи, Курортный пр-кт, 84 | (862) 293-03-73 |
| Сочи | ООО «ТиПоли» | 354000 Сочи, ул. Московская, 18 | (8622) 60-81-01 |
| Сочи | ООО «Эко-Сервис» | 354000 Сочи, ул. Пластунская, 163«А», оф. 87 | (8622) 98-29-65 |
| Сочи | Салон «Климат-Стиль» | 354000 Сочи, ул. Гагарина, 72а | (8622) 90-14-06 |
| Сочи | «Термоинженеринг» | 354340 Сочи, ул. Ленина, 102 | (8622) 59-40-90 |
| Сочи | «Техинсервис» | 354000 Сочи, Курортный пр-кт, 76 | (8622) 620295 |
| Сочи | «Хит-Фрост» | 354375 Сочи, ул. Урожайная, 39 | (8622) 34-34-24 |
| Сочи, Лазаревское | И.П. «Зинченко Александр Иванович» | 354200 Сочи, Лазаревское, ул. Верхняя, 6 | (8622) 33-51-61 |
| Ставрополь | «Климат-Контроль» | 355041 Ставрополь, ул. Краснофлотская, 88 | (8652) 37-36-06 |
| Ставрополь | «Мир Климата» | 355035 Ставрополь, пр-кт Кулакова, 5/1а | (8652) 95-53-68 |
| Ставрополь | «Норд-Сервис» | 355044 Ставрополь, пр-кт Кулакова, 24 | (865) 239-08-08 |
| Сургут | «Евроклимат» | 626400 Сургут, ул. Рабочая, 31/2-110 | (3462) 51-07-85 |
| Таганрог | «Климат-Комфорт» | 347900 Таганрог, ул. Александровская, 98-а | (8634) 31-15-70 |
| Таганрог | «АСЦ Кристи» | 347900 Таганрог, ул. Фрунзе, 45 | (8634) 38-30-48 |
| Таганрог | «Выбор» | 347900 Таганрог, ул. Чехова, 359, оф. 94 | (863) 412-08-75 |
| Таганрог | «Глобал-Климат» | 347900 Таганрог, пер. Антона Глушко, 5 | (8634) 38-36-39 |
| Таганрог | «Машины Времени» | 347900 Таганрог, Гоголевский пер., 17«в» | (863) 431-22-31 |
| Тверь | «Лиан-Климат» | 170034 Тверь, пр. Дарвина, 4, корп. 1 | (0822) 431-44-4 |
| Тверь | ООО «Голубой Экран» | 170034 Тверь, пр-кт Победы, 11 | (0822) 76-43-76 |
| Тимашевск | «Ваш Климат» | 352700 Тимашевск, ул. Ленина, 41 | (86130) 4-38-10 |
| Тольятти | ООО «Волад - КС» | 445011 Тольятти, ул. Комсомольская, 93 | (8482) 72-72-68 |
| Тольятти | ООО «МК-Трейд» | 445040 Тольятти, Ленинский пр-кт, 8А, оф. 32 | (8482) 50-35-50 |
| Тольятти | «Спецсервис» | 445043 Тольятти, ул. Коммунальная, 36 | (8482) 39-13-61 |
| Томск | ООО «Мир Идеального Климата» | 634009 Томск, Кооперативный пер., 7, оф. 302 | (3822) 51-29-09 |
| Туапсе | «ТЕХНОЭРА» | 352800 Туапсе, ул. Сочинская, 2 | (86167) 2-83-57 |
| Туймазы | «РИОЛ» | 452750 Туймазы, ул. Чехова, 8а | (34712) 5-15-19 |
| Тула | ООО «КЛИМАТМОНТАЖ» | 300040 Тула, ул. Кирова, 22, 2эт., оф.7 | (4872) 38-43-63 |
| Тула | ТД «СИСТЕМА» | 300012 Тула, ул. Ф. Энгельса, 62 | (0872) 35-85-90 |
| Тула | «Рожковъ» | 300041 Тула, ул. Жуковского, 58 | (4872) 30-54-27 |
| Тюмень | ООО «ТВН» | 625017 Тюмень, ул. Авторемонтная, 8, стр.2 | (3452) 43-68-80 |
| Тюмень | Сервисный Центр АС | 625049 Тюмень, Московский тракт, 136, стр.4 | (3452) 46-42-05 |
| Ульяновск | «МИР КЛИМАТА» | 432071 Ульяновск, ул. Урицкого, 35 | (8422) 67-20-38 |
| Урай | ООО «Прима Сервис» | 628285 Урай, мкрн. «А», 68 | (343) 213-95-27 |
| Уфа | ООО «МКС» | 450022 Уфа, ул. Гурьевская, 39а | (3472) 28-63-98 |
| Хабаровск | «Глобал Комфорт» | 680021 Хабаровск, ул. Ленинградская, 59 | (4212) 30-15-51 |
| Хабаровск | ООО «Климат-Проф» | 680000 Хабаровск, ул. Дзержинского, 40а, оф. 2 | (4212) 42-02-11 |
| Чехоксары | ООО «ДАР-Климат» | 428000 Чехоксары, Складской пр-зд, 6, оф. 208 | (8352) 63-63-63 |
| Челябинск | «Универсал-Сервис» | 454121 Челябинск, ул. Бр. Кашириных, 54 | (351) 796-06-69 |
| Чита | «Климатические Системы» | 672000 Чита, ул. Анохина, 112 | (3022) 30-03-07 |
| Шахты | «Компания БИС» | 346480 Шахты, пр-кт Победа Революции, 85, оф. 310 | (8636) 22-76-40 |
| Шахты | ООО «Климат-Комфорт» | 346500 Шахты, пр-кт Победы, 85, корп.1А, оф. 2 | (863) 626-21-22 |
| Энгельс | ООО «НЕГА» | 413100 Энгельс, ул. Горького, 33 | (8453) 55-94-12 |
| Ярославль | «МАСТ-Климат» | 150048 Ярославль, Московский пр-кт, 153 | (0852) 44-49-72 |
| Ярославль | «Галактика комфорта» | 150000 Ярославль, пр-кт Октября, 55а | (4852) 73-72-40 |
| Ярославль | ООО «ЯрСтройКлимат» | 150010 Ярославль, ул. Индустриальная, 35 | (4852) 48-79-13 |
| Ярославль | ООО «Бигам» | 150044 Ярославль, ул. Выставочная, 12 | (4852) 73-77-12 |

СНГ

| Город | Компания | Адрес | Телефон |
|--------------------|---------------------------|--|-------------------|
| Азербайджан | | | |
| Баку | «Баконд Сервис» | AZ 1052 Баку, ул. Ак. А. Раджабли, 28а | (99412) 465-54-54 |
| Армения | | | |
| Ереван | ООО «Зигзаг» | 375025 Ереван, ул. Чаренца, 25 | (37410) 55-61-10 |
| Беларусь | | | |
| Брест | ОДО «ПромБат» | 224032 Брест, ул. Советской Конституции, 30, оф. 312 | (162) 41-83-41 |
| Минск | ИП «Новик Н.Д.» | 220141 Минск, ул. Руссиянова, 13, корп. 2, кв. 242 | (27517) 260-24-05 |
| Минск | «Климатофф» | 220040 Минск, ул. Восточная, 33, оф. 2 | (095) 262-21-21 |
| Минск | ООО «Кондиционер» | 220012 Минск, пер. Калинина, 16, оф. 350 | (017) 280-59-89 |
| Новополоцк | ООО «Конвент» | 211440 Новополоцк, Рижский пер., 12, оф. 2 | (0214) 51-17-90 |
| Грузия | | | |
| Сухум (Абхазия) | «Европа» | 384900 Сухум, ул. Абазинская, 24 | (995442) 3-30-88 |
| Тбилиси | «Вестсервис» | 0154 Тбилиси, пр-кт Церетели, 71 | (99532) 35-75-00 |
| Казахстан | | | |
| Актау | LA Service | 130000 Актау, 2 микрорайон, зд. 12 | (3292) 51-87-12 |
| Алматы | Ramin С.Н. | 050026 Алматы, ул. Муканова, 154 | (3272) 70-99-99 |
| Уральск | ТОО AV Service | 090006 Уральск, пр. Достык/Дружбы, 215 А | (3112) 24-55-18 |
| Кыргызстан | | | |
| Бишкек | «ДЕКОМ» | 720082 Бишкек, ул. Исакеева, 4 | (996312) 53-18-00 |
| Молдова | | | |
| Кишинев | ООО «Ако-Сервис-Электрон» | MD-2012 Кишинев, ул. Бэнулеску Бодони, 45 | (37322) 22-40-35 |
| Кишинев | «Вланатекс» | MD-2001 Кишинев, ул. Измаильская, 88/1 | (22) 54-54-74 |
| Таджикистан | | | |
| Душанбе | АСЦ «Восток» | 734013 Душанбе, ул. Чехова, 1/2 | (99237) 221-31-41 |
| Узбекистан | | | |
| Ташкент | «СОНИКО+» | 700097 Ташкент, ул. Чиланзар, 9-25-3 | (712) 78-46-50 |
| Ташкент | ЧП «ТЕЛЕСЕРВИС» | 700000 Ташкент, ул. А.Я. Гуломова, 38 | (99871) 133-17-56 |
| Украина | | | |
| Винница | «Скормаг - Сервис» | 21030 Винница, пр-кт Юности, 16 | (0432) 46-43-93 |
| Днепропетровск | «Интерсервис» | 49101 Днепропетровск, пр-кт Кирова, 59 | (0562) 35-04-09 |
| Днепропетровск | «Евротехника» | 49050 Днепропетровск, ул. Володи Дубинина, 14 | (056) 236-87-62 |
| Днепропетровск | ООО «Комфорт-Днепр» | 49087 Днепропетровск, ул. Шевченко, 59, оф. 419 | (0562) 36-12-88 |
| Днепропетровск | ЧП «Мастер Климат» | 49083 Днепропетровск, ул. Аржанова, 2, оф. 23. | (056) 372-89-05 |
| Донецк | ООО «СД Инсталлерс Групп» | 83055 Донецк, ул. Челюскинцев, 174а, 2 эт. | (062) 349-21-86 |
| Донецк | «Регион» | 83023 Донецк, ул. Ходаковского, 5, оф. 905 | (062) 345-05-44 |

АВТОРИЗОВАННЫЕ УСТАНОВЩИКИ

| | | | |
|----------------------------------|---------------------------------|--|------------------|
| Житомир | ООО «КОМТЕХ ПОЛЕСЬЕ» | 10004 Житомир, БОС 1/10, к.44 | (0412) 44-63-72 |
| Запорожье | ООО «Трикс» | 69000 Запорожье, ул. Победы, 66, к.25 | (061) 270-04-045 |
| Ивано-Франковск | ООО «Истра» | 76000 Ивано-Франковск, ул. Бельведерская, 27 | (0342) 55-94-36 |
| Киев | «Топаз-Сервис» | 01103 Киев, ул.Кивкидзе, 28а | (044) 286-65-11 |
| Киев | «КЛИМА» | 03110 Киев, ул. Клименко, 16 | (044) 331-22-53 |
| Киев | «Мекон» | 04072 Киев, ул. Автозаводская, 2 | (044) 331-81-77 |
| Киев | МП «ЭКОМЕД» | 02097 Киев, Харьковское ш., 56, оф. 8 | (044) 573-37-30 |
| Киев | ООО «ТОМ СЕРВИС» | 02105 Киев, пр. Воссоединения, 26/2 | (044) 296-07-85 |
| Киев | СПД «Вильфанд» | 04214 Киев, ул. Героев Днепра, 47, кв. 141 | (095) 123-45-67 |
| Киев | СПД «Шатило» | 03186 Киев, ул. Мартиросяна, 2/6, кв. 20 | (044) 332-59-04 |
| Киев | «Ваш климат» | 01033 Киев, ул. Жиланская, 55, оф. «А» | (044) 501-33-13 |
| Киев | «Циклон Сервис» | 04080 Киев, ул. Фрунзе, 24Б | (044) 463-75-05 |
| Киев | ЧП «Он ЛАйн Сервис» | 03022 Киев, ул. Васильковская, 34 | (044) 455-95-45 |
| Киев | ЧП «Дубчак» | 03191 Киев, ул. Крейсера Авроры, 15 | (044) 561-06-56 |
| Киев | ЧП «Ерох С.К.» | 02232 Киев, ул. Жукова, 24а | (044) 332-43-54 |
| Киев | Инжиниринговая компания «ОПТИМ» | 03049 Киев, Воздухофлотский пр-кт, 7 | (044) 248-88-48 |
| Луганск | «Луганск-сервис» | 91005 Луганск, ул. Фрунзе, 136-б | (064) 249-54-50 |
| Луцк | ООО «Аяксы и К» | 43026 Луцк, пр-кт Соборности, 4/145-а, а/я 66 | (0332) 71-28-41 |
| Луцк | ООО «Сидерис» | 43026 Луцк, ул. Ершова, 11, оф. 511 | (0332) 78-83-30 |
| Львов | ООО «Маркет-Львов» | 79018 Львов, ул. Грабовского, 11 | (032) 290-17-17 |
| Мариуполь | Салон-магазин «Panasonic» | 87500 Мариуполь, пр-кт Ленина, 38/41 | (0629) 53-08-82 |
| Мелитополь | ТГ «ЛИК» | 72319 Мелитополь, ул. Фрунзе, 60, салон кондиционеров «МОМЕНТ» | (0619) 440-770 |
| Николаев | «АБА-КЛИМАТ» | 54001 Николаев, ул. Шевченко, 71 | (051) 247-87-95 |
| Николаев | «Вента» | 54017 Николаев, пр-кт Ленина, 81 | (0512) 36-03-65 |
| Николаев | СЦ «Аладин» | 54017 Николаев, ул. Чкалова, 33 | (0512) 47-04-96 |
| Николаев | ТСЦ «Юг-Климат» | 54000 Николаев, ул. Садовая, 29-а | (80512) 53-53-40 |
| Николаев | «Энергокомфорт» | 54001 Николаев, пр-кт Ленина, 76 | (0512) 57-55-83 |
| Никополь (Днепропетровская обл.) | ЧП «ФЕВ» | 53213 Никополь, ул. Электрометаллургов, 9, кв.1 | (0566) 68-83-33 |
| Нововольнск | «Полель» | 45400 Нововольнск, ул. Пирогова, 4 | (03344) 3-69-77 |
| Новосёлки, Киевская обл. | ООО «Клиф ЛТД» | 03027 Новосёлки, ул. Садовая, 3А | (044) 526-53-88 |
| Одесса | «Астек» | 65014 Одесса, ул. Осипова, 1 | (0482) 33-48-56 |
| Одесса | «Вектор-Плюс» | 65010 Одесса, пр. Адмиральский, 33а | (048) 715-23-33 |
| Одесса | «СпейОдесСервис» | 65041 Одесса, ул. Республиканская, 16 | (048) 787-33-69 |
| Одесса | СЦ «Фокстрот» | 65028 Одесса, Высокий пер., 15 | (048) 743-05-32 |
| Одесса | «Зима-лето» | 65000 Одесса, Днепропетровская дор., 92, кв. 68 | (048) 743-82-42 |
| Одесса | ЧП «Климат» | 65014 Одесса, ул. Польская, 17 | (0482) 34-64-36 |
| Одесса | ЧП «КОНДИ» | 65063 Одесса, ул. Сегедская, 9, кв. 3 | (0482) 32-36-99 |
| Ровно | ЗАО «Бытрадиотехника» | 33014 Ровно, ул. С.Бандеры, 45 | (036) 223-53-03 |
| Севастополь | ООО «ПАНОРАМА-С» | 99003 Севастополь, ул. Руднева, 7 | (0692) 45-01-44 |
| Севастополь | ПКФ «Юписиз Лтд.» | 99011 Севастополь, Наб. Корнилова, 9 | (0692) 55-01-00 |
| Северодонецк | СЦ «СРТ» | 93400 Северодонецк, ул. Маяковского, 13 | (252) 4-78-16 |
| Симферополь | «КрымТехнология» | 95017 Симферополь, ул. Киевская, 73, оф. 501 | (0652) 24-65-08 |
| Симферополь | ООО «ПРИОРИТЕТ-СТРОЙ» | 95050 Симферополь, ул. Вилар, 6 | (0652) 52-49-52 |
| Тернополь | ООО «Сахара» | 46002 Тернополь, ул. Коцюбинского, 6 | (0352) 43-38-19 |
| Торез | «Сервисный Центр» | 86600 Торез, ул. Стаханова, 21/2 | (06254) 3-44-84 |
| Ужгород | «Мастер-Климат» | 88000 Ужгород, Университетский пер., 9/4 | (0122) 4-24-84 |
| Ужгород | ЧП «КЛИМАТ-СЕРВИС» | 88004 Ужгород, ул. Тимирязева, 18 | (0132) 64-38-36 |
| Ужгород | ЧП «Лагодин Олег» | 88015 Ужгород, ул. Грушевского, 59, кв.1 | (050) 664-79-83 |
| Фастов | «Климат-контроль» | 08500 Фастов, ул. Советская, 23, 12 | (04465) 6-52-22 |
| Харьков | «БИНОЛ СТ» | 61202 Харьков, ул. Ахсарова, 1-В, к. 38 | (057) 751-31-27 |
| Харьков | ООО «Веском-сервис» | 61045 Харьков, ул. Отакара Яроша, 18, кор.3 | (057) 340-92-39 |
| Харьков | «СТВ» | 61072 Харьков, ул. С.Есенина, 21, ком. 52 | (057) 340-43-76 |
| Харьков | ФЛП «Гиренко Н.С.» | 61052 Харьков, ул. Малиновского, 3, кор. Б, оф. 8 | (057) 759-79-98 |
| Харьков | ФЛП «Заморкина И.А.» | 61045 Харьков, ул. Отакара Яроша, 18, оф. 314 | (057) 757-49-38 |
| Харьков | ЧП «Экспресс-Сервис» | 61001 Харьков, ул. Плехановская, 92-а, кор. Б, оф.407 | (057) 717-33-57 |
| Херсон | ООО «Ремонт и Сервис» | 73027 Херсон, ул. Рабочая, 66 | (0552) 48-58-88 |
| Хмельницкий | ООО «Прелюдия» | 29000 Хмельницкий, ул. Прибужская, 20/1 | (0382) 70-13-90 |
| Черкассы | «Евразия-С» | 18023 Черкассы, ул. Одесская, 8 | (0472) 66-36-53 |
| Черкассы | «Климат Сервис» | 18000 Черкассы, бул. Шевченко, 242 | (0472) 54-19-94 |
| Черкассы | «ЦИКЛОН+» | 18010 Черкассы, ул. Королева, 2, оф.3 | (0472) 66-06-52 |
| Чернигов | «АВЕ САН» | 14000 Чернигов, пр-кт Победы, 95 | (04622) 4-02-00 |
| Чернигов | «Вена-Сервис» | 14034 Чернигов, ул. Проектная, 1 | (80462) 60-15-85 |
| Черновцы | «ОЗОН» | 58029 Черновцы, ул. Гайдара, 1Е, оф.2 | (0372) 58-44-88 |

Полный список авторизованных установщиков Вы можете найти на сайте <http://service.panasonic.ru>

СЕРВИСНЫЕ ЦЕНТРЫ

РОССИЯ

| Город | Компания | Адрес | Телефон |
|--------------|---------------------------------|--|-----------------|
| Абакан | «Техно-климат» | 655017 Абакан, ул. Пушкина, 115 | (1234) 56-78-91 |
| Астрахань | АСЦ «ЭЛКОМ» | 414000 Астрахань, ул. Звездная, 11/11 | (8512) 34-94-94 |
| Астрахань | «Негус» | 414000 Астрахань, ул. Коммунистическая, 8 | (8512) 39-43-74 |
| Астрахань | «Норман» | 414000 Астрахань, ул. Трусова, 16, оф.7 | (8512) 22-54-60 |
| Астрахань | «Сервис-Климат» | 414057 Астрахань, ул. Николая Островского, 134 | (8512) 63-06-93 |
| Батайск | «Технология Климата» | 346880 Батайск, ул. Максима Горького, 135 | (8632) 46-71-74 |
| Белореченск | «ТМ-сервис» | 352630 Белореченск, ул. Шалимова, 33 | (8615) 53-29-24 |
| Брянск | «Селена-сервис» | 241037 Брянск, пр-кт Станке Димитрова, 28 | (4832) 41-82-54 |
| Волгоград | «Толлиман» | 400007 Волгоград, ул. Кузнецова, 49 | (8442) 27-05-06 |
| Волгодонск | «ГАРАНТ» | 347360 Волгодонск, ул. Морская, 25 | (8639) 22-79-24 |
| Волгодонск | «Специалист» | 347366 Волгодонск, ул. Химиков, 51 | (8639) 29-57-47 |
| Воронеж | ООО «СаНи» | 394077 Воронеж, ул. Лизюкова, 2 | (0732) 54-00-00 |
| Глазов | СЦ «Ваш дом» | 427627 Глазов, ул. Драгунова, 4Б | (3414) 15-84-48 |
| Екатеринбург | СЦ «Девятый трест-Екатеринбург» | 620137 Екатеринбург, ул. Коммунаров, 4 | (343) 263-78-05 |
| Екатеринбург | «Связь-Сети» | 620026 Екатеринбург, ул. Карла Маркса, 12 | (343) 216-25-09 |
| Ижевск | «Девятый трест» | 426009 Ижевск, ул. Ленина, 100б | (3412) 75-24-49 |
| Иркутск | «Хронос-Плюс» | 664003 Иркутск, ул. Коммунаров, 3 | (3952) 34-20-47 |
| Казань | «Кори» | 420061 Казань, ул. Галеева, 3 | (843) 299-70-47 |
| Казань | «Луазо» | 420080 Казань, ул. Декбристов, 106«Б» | (843) 541-35-80 |
| Калининград | «РемТехСервис» | 236029 Калининград, ул. Горького, 50 | (4012) 93-04-30 |
| Калуга | «Комфорт» | 248003 Калуга, ул. Н.Козинского, 77 | (0842) 54-44-55 |
| Краснодар | «Климаттехник» | 385140 Краснодар, ул. Индустриальная, 4А | (8777) 19-28-18 |
| Краснодар | «РЕМИС» | 350002 Краснодар, ул. Новокузнецкая, 127 | (861) 253-57-86 |
| Красноярск | «ЕКТА-сервис» | 660016 Красноярск, ул. Гладкова, 4 | (3912) 33-14-50 |
| Курган | «Товарищество Предпринимателей» | 640020 Курган, ул. Красина, 41 | (3522) 45-76-83 |
| Майкоп | ООО «Климат-комфорт» | 385000 Майкоп, ул. Крестьянская, 218 | (8772) 52-52-30 |

СЕРВИСНЫЕ ЦЕНТРЫ

| | | | |
|------------------|-----------------------------------|--|-----------------|
| Махачкала | «Техник ISE» | 367026 Махачкала, пр-кт Имама Шамиля, 20 | (8722) 64-71-33 |
| Москва | «Айс Групп» | 115432 Москва, ул. Трофимова, 16А, эт. 1, вход XII | (495) 225-25-68 |
| Москва | «Вирта Электроник» | 119421 Москва, пр-кт Вернадского, 119 | (495) 782-15-04 |
| Москва | Инженерная компания «ИГРОНИК» | 103031 Москва, Кузнецкий мост, 21/5, под. 3 | (495) 628-05-83 |
| Москва | «Инрост» | 105187 Москва, ул. Вольная, 39 | (495) 780-03-56 |
| Москва | «Люкс Эйр» | 117105 Москва, Варшавское ш., 5, стр. 9 | (495) 748-47-67 |
| Москва | «Мир и Сервис - проф» | 115477 Москва, Пролетарский пр-кт, 23 | (495) 744-00-14 |
| Москва | «Нимал» | 115114 Москва, Наб. Дербеневская, 7, стр.23 | (495) 730-77-77 |
| Москва | ТД «Белая Гвардия» | 119334 Москва, Загородное ш., 7А | (495) 580-39-24 |
| Москва | «Технология климата» | 125212 Москва, ул. Маршала Федоренко, 15 | (495) 504-12-26 |
| Набережные Челны | «Элекам-сервис плюс» | 423815 Набережные Челны, пр. Вахитова, 16, а/я65 | (8552) 39-39-48 |
| Нижегород | «ТехНика» | 628616 Нижегородск, ул. Маршала Жукова, 5 | (3466) 60-07-33 |
| Нижегород | «Интерком НН» | 603108 Нижний Новгород, ул. Электровозная, 7Д | (8312) 16-20-30 |
| Новокузнецк | «Электроника» | 603155 Нижний Новгород, ул. Горького, 250 | (8312) 36-63-71 |
| Новосибирск | «Гранд» | 654000 Новокузнецк, ул. Тольятти, 11 | (383) 77-32-06 |
| Новосибирск | «Зет» | 630007 Новосибирск, ул. Фабричная, 17 | (383) 335-88-70 |
| Омск | Центральная служба сервиса | 644009 Омск, ул. Лермонтова, 194 | (3812) 32-43-24 |
| Орел | «ФЕНИКС ЭЛЕКТРОНИКС» | 302040 Орел, ул. 8 Марта, 25 | (4862) 40-86-81 |
| Оренбург | ООО «Ваш Климат» | 460048 Оренбург, ул. Монтажников, 23, оф. 5 | (3532) 75-54-16 |
| Оренбург | ООО «Сервисбьттехника» | 460036 Оренбург, ул. Лесозащитная, 18 | (3532) 30-00-30 |
| Первоуральск | ООО «Первоуральское бюро ремонта» | 623100 Первоуральск, пр-кт Космонавтов, 26 | (3439) 25-65-66 |
| Пермь | «Аладар» | 614000 Пермь, ул. Пушкина, 9 | (3422) 12-05-10 |
| Пермь | «Астром Связь - Пермь» | 614068 Пермь, ул. Ленина, 98 | (342) 240-17-17 |
| Пермь | «Астром комфорт» | 614000 Пермь, ш. Космонавтов, 111 | (342) 220-86-62 |
| Пятигорск | «Полисервис» | 357562 Пятигорск, ул. 1-ая Набережная, 30, корп. Б | (8793) 33-93-69 |
| Раменское | «Сервис-центр Техника» | 140100 Раменское, ул. Школьная, 9 | (4964) 67-34-99 |
| Ростов-на-Дону | «Алиса-Сервис» | 344006 Ростов-на-Дону, Ворошиловский пр., 12 | (863) 299-00-50 |
| Ростов-на-Дону | «Классика Комфорта» | 344004 Ростов-на-Дону, ул. Крупской, 4 | (8632) 23-93-60 |
| Ростов-на-Дону | «Максим» | 344002 Ростов-на-Дону, ул. Тургеневская, 24 | (8632) 27-06-91 |
| Ростов-на-Дону | «ПОИСК-СЕРВИС» | 344065 Ростов-на-Дону, ул. 50 лет Ростсельмаша, 1 | (8632) 19-21-12 |
| Ростов-на-Дону | «Полянов-Сервис» | 344010 Ростов-на-Дону, ул. Варфоломеева, 262 | (8632) 91-33-51 |
| Ростов-на-Дону | «Сатурн-Юг» | 344065 Ростов-на-Дону, ул. 50-летия Ростсельмаша, 2-6/22 | (8632) 19-21-96 |
| Самара | «Энон-Сервис» | 443090 Самара, ул. Советской Армии, 148 | (846) 224-07-40 |
| Сарапул | «Холод-Сервис» | 427960 Сарапул, ул. Горького, 12 | (3414) 74-03-60 |
| Саратов | «Архипелаг-Сервис» | 410600 Саратов, ул. Московская, 134/146 | (8452) 52-37-74 |
| Саратов | РТЦ | 410004 Саратов, ул. Шелковичная, 84/86 | (8452) 52-41-75 |
| Саратов | «Сар-сервис» | 410600 Саратов, ул. Ульяновская, 7 | (8452) 51-00-99 |
| Сочи | «Союз-Сервис» | 354000 Сочи, ул. Московская, 5 | (8622) 64-33-22 |
| Сочи | «ТиПоли» | 354000 Сочи, ул. Московская, 18 | (8622) 64-47-55 |
| Сочи | «Эко-Сервис» | 354003 Сочи, ул. Пластунская, 163«А», оф. 87 | (8622) 98-29-65 |
| Санкт-Петербург | «Климат проф» | 196128 Санкт-Петербург, ул. Варшавская, 2, корп.1,лит. Д | (812) 320-82-74 |
| Санкт-Петербург | «Ремсервис» | 198099 Санкт-Петербург, ул. Калинина, 13 | (812) 786-03-19 |
| Ставрополь | «Мир Климата» | 355035 Ставрополь, пр-кт Кулакова, 15Е | (8652) 95-53-68 |
| Таганрог | «КРИСТИ» | 347900 Таганрог, ул. Фрунзе, 45 | (8634) 38-30-48 |
| Тверь | ССЦ ООО «Лиан-климат» | 170034 Тверь, ул. Дарвина, 4, к.1 | (4822) 43-14-44 |
| Тольятти | РТЦ «КОНДИЦИОНЕР» | 445051 Тольятти, ул. Фрунзе, 6 | (8482) 33-38-71 |
| Тула | «Омегамет» | 300016 Тула, ул. Доваторов, 1 | (8072) 40-67-76 |
| Тюмень | Сервисный Центр «АС» | 625049 Тюмень, ул. Московский тракт, 136, стр. 4 | (3452) 42-62-05 |
| Уфа | «Астром Сервис» | 450064 Уфа, ул. Интернациональная, 27 | (3472) 91-21-10 |
| Чебоксары | ООО Компания «ДАР-Климат» | 428022 Чебоксары, пр. Складской, 6, оф. 206 | (8352) 63-63-63 |
| Челябинск | «Астром-Сервис» | 454121 Челябинск, ул. Братьев Кашириных, 54 | (351) 796-06-69 |
| Челябинск | «Голованов и К» | 454085 Челябинск, ул. Марченко, 22 | (351) 771-27-70 |
| Челябинск | ООО ТТЦ «РемБьтТехника» | 454081 Челябинск, ул. Артиллерийская, 102 | (351) 772-72-05 |
| Чита | СЦ «Архимед» | 672010 Чита, ул. Анохина, 10 | (3022) 36-47-01 |

СНГ

| Город | Компания | Адрес | Телефон |
|--------------------|-----------------------------------|--|---------------------------|
| Азербайджан | | | |
| Баку | «Баконд Сервис» | 370052 Баку, ул. Академика А. Раджабли, 28-а | (99412) 465-54-54 |
| Армения | | | |
| Ереван | «ЗИГЗАГ» | 0025 Ереван, ул. Чаренца, 25 | (3741) 55-60-10 |
| Беларусь | | | |
| Минск | ЗАО «Мега групп» | 220012 Минск, ул. Восточная, 33-2 | (80172) 62-21-21 |
| Минск | «Кондиционер» | 220012 Минск, пер. Калинина, 16, к. 351Б, 353 | (017) 280-59-89 |
| Грузия | | | |
| Тбилиси | «Вестсервис» | 380054 Тбилиси, пр. Церетели, 71 | (99532) 35-75-00 |
| Тбилиси | «Техносервис» | 0177 Тбилиси, пр. Важа-Пшавела, 30А | (99532) 31-20-00 |
| Казахстан | | | |
| Актау | СТС | 466200 Актау, 2-ой микрорайон, 12 «Салон добрых услуг» | (3292) 50-30-00, 51-30-00 |
| Актобе | филиал ТОО «Планета Сервис-центр» | 030000 Актобе, пр. А. Молдагуловой, 10 | (7132) 54-58-00 |
| Алматы | Rapin CN service | 050026 Алматы, ул. Муқанова, 154 | (7272) 70-99-89 |
| Алматы | «Технодом-Сервис» | 050062 Алматы, ул. Утеген батыра, 736 | (3272) 58-85-44 |
| Балхаш | СЦ «Электрон» | 100300 Балхаш, ул. Агубай Батыр, 9 | (7103) 64-08-02 |
| Кыргызстан | | | |
| Бишкек | «ДЕКОМ» | 720082 Бишкек, ул. Исакеева, 4 | (996312) 53-18-00 |
| Молдова | | | |
| Кишинев | «Вланатекс» | MD2001 Кишинев, ул. Измаильская, 88/1 | (37322) 54-54-74 |
| Тирасполь | Сервисный Центр 1 | MD3300 Тирасполь, Набережный пер., 1 | (37353) 37-72-02 |
| Узбекистан | | | |
| Ташкент | «СОНИКО+» | 700097 Ташкент, Чиланзар квартал 9, 25, кв. 3 | (99871) 368-46-50 |
| Ташкент | «Телесервис» | 700000 Ташкент, ул. Ак. Яхё Гуломова, 38 | (99871) 133-17-56 |
| Украина | | | |
| Днепропетровск | «Евротехника» | 49050 Днепропетровск, ул. В. Дубинина, 14 | (0562) 36-87-62 |
| Евпатория | ООО «ИНТЭК» | 47407 Евпатория, ул. Демьшева, 134 | (0656) 93-61-16 |
| Киев | ДТС | 04212 Киев, ул. Маршала Тимошенко, 9 | (044) 464-84-27 |
| Киев | «Оптим» | 03049 Киев, пр. Воздухофлотский, 7 | (044) 248-88-48 |
| Киев | «ТОМ-СЕРВИС» | 02105 Киев, пр-кт Воссоєдинєния, 26/2 | (044) 559-15-21 |
| Киев | «Фокстрот» | 04060 Киев, ул. Академика Цусєва, 44 | (044) 467-14-97 |
| Луганск | «Луганск-сервис» | 91021 Луганск, ул. Советская, 6 | (0642) 93-53-93 |
| Львов | «Маркет-Львов» | 79018 Львов, ул. Стороженко, 12 | (0322) 33-70-63 |
| Николаев | СЦ «Аладдин» | 54017 Николаев, ул. Чкалова, 33 | (0512) 47-83-48 |
| Одесса | «Астек» | 65014 Одесса, ул. Осипова, 1 | (0482) 37-48-56 |
| Одесса | «Транс Сервис» | 65023 Одесса, ул. Новосельского, 64 | (048) 777-11-40 |
| Севастополь | «Центр-Сервис-Ком» | 99011 Севастополь, ул. Генерала Петрова, 3, оф.1 | (0692) 45-39-00 |
| Харьков | «Веском-сервис» | 61045 Харьков, ул. О. Яроша, 18 | (057) 340-92-39 |
| Херсон | ООО «Ремонт и Сервис» | 73027 Херсон, ул. Разина, 73 | (0552) 48-58-88 |
| Черкассы | «Евразия-С» | 18023 Черкассы, ул. Одесская, 8 | (0472) 66-36-53 |



www.panasonic.ru

Информационный центр Panasonic:
8-800-200-21-00
(регионы, звонок по России бесплатный)
8-495-725-05-65
(Москва)

Информационная линия Panasonic в Украине:
8-044-490-38-98
www.panasonic.ua

Товар подлежит обязательной сертификации.
Дизайн и технические характеристики могут быть изменены
без предварительного уведомления

eco
ideas

Компания Panasonic разрабатывает экологически безопасную продукцию

Энергосбережение

Мы внедряем в свою продукцию инверторные технологии, обеспечивающие значительное сокращение энергоемкости бытовой аппаратуры. Продвижение на рынок экологически безопасных изделий помогает свести к минимуму потребление энергии, способствуя предотвращению глобального потепления.

Материалы

Продукция, поставляемая нами на мировой рынок, не содержит химикатов, внесенных в официальный список вредных веществ*. С целью предотвращения загрязнения окружающей среды какими-либо компонентами электронной аппаратуры после ее утилизации мы стремимся создавать изделия, легко поддающиеся вторичной переработке. Заботясь о чистоте окружающей среды, мы используем в своих инверторных кондиционерах воздуха новый хладагент R410A.

* Свинец, кадмий, шестивалентный хром, ртуть, бромсодержащие антипирены (PBB, PBDE).

Фабрики

Наши производственные мощности по всему миру прошли сертификацию ISO 14001. Кроме того, мы прилагаем все усилия, чтобы сократить воздействие на окружающую среду путем экономии электроэнергии, правильной утилизации производственных отходов и сокращения выброса в атмосферу вредных веществ.

RoHS

Сокращение использования вредных веществ.

- Перед установкой системы кондиционирования внимательно прочтите прилагаемую к ней инструкцию по установке, а перед началом использования — инструкцию по эксплуатации.
- Технические характеристики могут быть изменены в целях усовершенствования без предварительного уведомления.
- В данном каталоге представлена информация, действительная на декабрь 2007 г.
- Из-за особенностей полиграфии фактический цвет изделий может слегка отличаться от представленного на иллюстрациях.