



Electrolux

ИНСТРУКЦИЯ ПО ЭКСПЛУАТАЦИИ



GCB 24 Hi-Tech i
GCB 28 Hi-Tech i
GCB 24 Hi-Tech Fi
GCB 32 Hi-Tech Fi



Инструкция по эксплуатации, монтажу и ремонту настенных газовых котлов Electrolux серий GCB 24 Hi-Tech i, GCB 24 Hi-Tech Fi, GCB 28 Hi-Tech i, GCB 32 Hi-Tech Fi

Мы благодарим Вас за сделанный выбор!

Вы приобрели качественный и высокотехнологичный прибор, пожалуйста, перед использованием внимательно ознакомьтесь с данной инструкцией.

Содержание

Основные функции котла	2
Внутренняя структура котла	3
Принципиальная схема	5
Циркуляционный насос	6
Технические параметры	7
Панель управления	9
18 защитных функций	10
Подключение газа	12
Заполнение и слив системы отопления	12
Включение котла и его работа	12
Выключение	16
Неисправности и методы их устранения	16
Техническое обслуживание	17
Общие неисправности и решения	18
Монтаж котла	19
Требование для установки внутри помещения	19
Условия установки	20
Установка	20
Подсоединение газа	20
Присоединение к дымоходу	21
Система раздельного дымоудаления и забор воздуха	22
Установка коаксиального дымохода	24
Электронная плата	24
Основная диаграмма электроцепи	24
Описание DIP переключателя	25
Настройка газового клапана	25
Перевод котла на другой вид газа	28
Этикетка котла	29
Утилизация	29
Сертификация	29
Гарантийный талон	32

Примечание:

В тексте данной инструкции настенный газовый котел может иметь такие технические названия, как прибор, устройство, аппарат и т.п.

Основные функции котла

- Данное устройство обеспечивает отопление и горячее водоснабжение путем превращения энергии сжигаемого газа (природного или сжиженного) в тепловую энергию теплоносителя, направляемую на нагрев системы отопления или, по запросу, на нагрев вторичного теплообменника котла, предназначенного для производства горячей воды.
- Крупный цифровой дисплей отражает все показатели, легко увидеть информацию о той или иной операции.
- На панели управления расположены переключатель и кнопки управления. Вы можете точно установить температуру горячей воды и теплоносителя. В то же время на цифровом дисплее отражается показание текущих температур.
- В этой серии котлов представлена функция «программатор». Котел можно настроить на разные режимы отопления, исходя из программы программатора.
- Дисплей, показывает коды неисправностей и позволит устранить их за короткий срок.
- Защитные функции, включая защиту от повышения давления для системы отопления, защита котла от низкого давления в системе отопления, защита от загазованности котла при отсутствии пламени, выключение котла при плохой системы дымоудаления, защита от замерзания котла и т.д.

Внешний вид котла



Внутренняя структура котла

GCB 24 Hi-Tech i

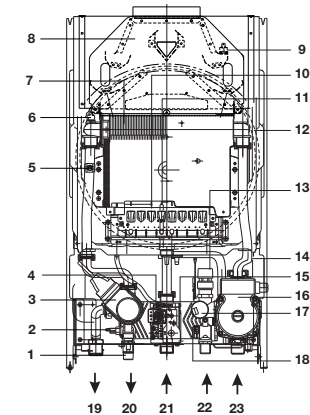

- 1 Кран подпитки системы отопления
- 2 Датчик температуры ГВС
- 3 Трехходовой кран с сервоприводом
- 4 Газовый клапан
- 5 Датчик NTC системы отопления
- 6 Предельный термостат
- 7 Основной теплообменник
- 8 Дымосборник
- 9 Термостат дымоудаления
- 10 Горелка
- 11 Электрод розжига и ионизации
- 12 Расширительный бак

GCB 28 Hi-Tech i

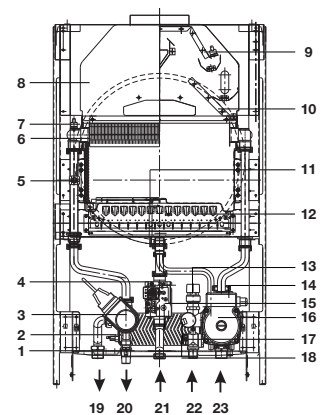

- 13 Предохранительный сбросной клапан
- 14 Автоматический воздухоотводчик на насосе
- 15 Пластинчатый теплообменник ГВС
- 16 Насос
- 17 Датчик давления системы отопления
- 18 Датчик потока ГВС
- 19 Подана контура отопления
- 20 Подана контура ГВС
- 21 Ввод газа
- 22 Вход холодной воды
- 23 Обратка контура отопления

GCB 24 Hi-Tech Fi

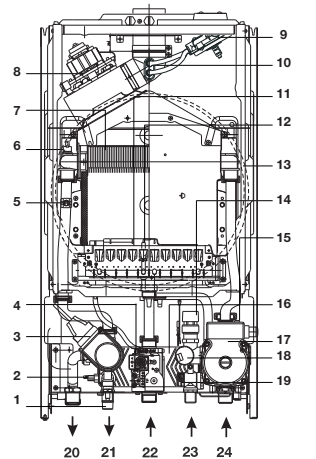

- 1 Кран подпитки системы отопления
- 2 Датчик NTC ГВС
- 3 Трехходовой кран с сервоприводом
- 4 Газовый клапан
- 5 Датчик NTC системы отопления
- 6 Предельный термостат
- 7 Основной теплообменник
- 8 Вентилятор дымоудаления
- 9 Дифференциальный прессостат дымоудаления
- 10 Трубка Вентури
- 11 Горелка
- 12 Электрод розжига и ионизации

GCB 32 Hi-Tech Fi

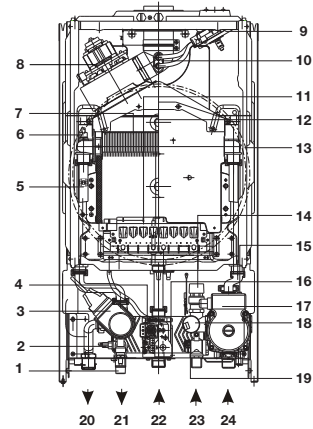

- 13 Расширительный бак
- 14 Предохранительный сбросной клапан
- 15 Автоматический воздухоотводчик на насосе
- 16 Пластинчатый теплообменник ГВС
- 17 Насос
- 18 Датчик давления системы отопления
- 19 Датчик потока ГВС
- 20 Поддача контура отопления
- 21 Поддача контура ГВС
- 22 Вход газа
- 23 Вход холодной воды
- 24 Обратка контура отопления

Принципиальные схемы

Закрытая камера сгорания

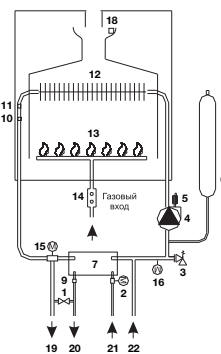

- 1 Кран подпитки системы отопления
- 2 Датчик потока ГВС
- 3 Предохранительный сбросной клапан
- 4 Насос
- 5 Автоматический воздухоотводчик
- 6 Расширительный бак
- 7 Пластинчатый теплообменник
- 9 Датчик температуры ГВС
- 10 Датчик температуры системы отопления
- 11 Предельный термостат

Открытая камера

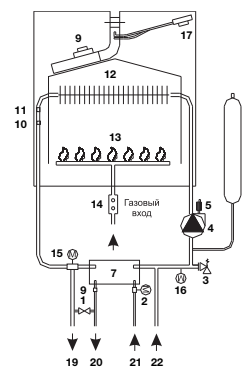

- 12 Основной теплообменник
- 13 Горелка
- 14 Газовый клапан
- 15 Трехходовой кран с сервоприводом
- 16 Датчик давления системы отопления
- 18 Термостат дымоудаления
- 19 Поддача системы отопления
- 20 Выход горячей воды
- 21 Вход холодной воды
- 22 Обратка системы отопления

Циркуляционный насос

В котле установлен трехскоростной циркуляционный насос с встроенным автоматическим воздухоотводчиком.

GCB 24 Hi-Tech; GCB 28 Hi-Tech

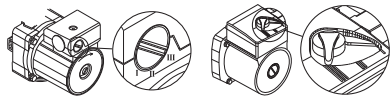
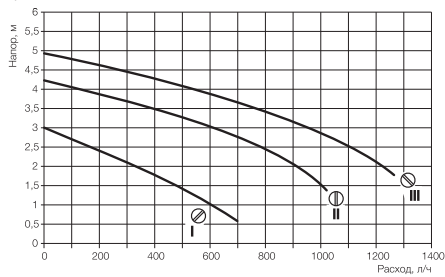

GCB 32 Hi-Tech Fi

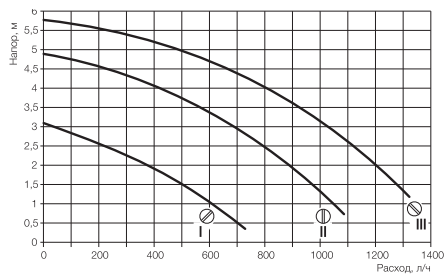

На заводе установлена «III» скорость вращения насоса, что соответствует максимальной производительности. Изменяя скорость насоса, Вы можете адаптировать котел к системе отопления. В котле предусмотрена функция «анти-

блокировки» насоса. При выключенном котле, насос включается на 3 минуты, через каждые 24 часа. Но данная функция работает только в том случае, если котел подсоединен к электричеству.

Технические параметры

Система отопления

Модель котла	Единицы измерения	GCB 24 Hi-Tech i	GCB 28 Hi-Tech i	GCB 24 Hi-Tech Fi	GCB 32 Hi-Tech Fi
Тип камеры сгорания		Открытая		Закрытая	
Максимальная тепловая мощность горелки	кВт	26,3	31,0	26,3	35,3
Максимальная полезная тепловая мощность	кВт	23,7	28,0	23,9	32,0
Минимальная тепловая мощность горелки	кВт	11,2	11,5	11,2	15,6
Минимальная полезная тепловая мощность	кВт	9,3	10,5	9,5	11,3
Номинальный КПД	%	90,1	91	90,8	91
Макс. рабочее давление	бар	3			
Макс. температура теплоносителя	°C	90			
Диапазон регулирования температуры	°C	40-85/35-60			
Рабочее напряжение/частота	В/Гц	230 ±10% / 50			
Потребляемая мощность	Вт	90	110	125	145
Класс защиты		IPX4D			
Объем расширительного бака	л	8	8	8	10
Давление предварительной накачки расширительного бака	бар	1			

Система горячего водоснабжения

Модель продукции	Единица измерения	GCB 24 Hi-Tech i	GCB 28 Hi-Tech i	GCB 24 Hi-Tech Fi	GCB 32 Hi-Tech Fi
Максимальное давление в водопроводе	бар	6			
Минимальное требуемое давление в водопроводе	бар	0,3			
Минимальный проток при $\Delta t = 30^\circ\text{C}$	л/мин	11,3	13,3	11,3	15,0
Диапазон регулирования температуры	°C	35-60			
Минимальный расход воды для переключения в режим ГВС	л/мин	2,5			

Давление газа

Модель продукции	Единица измерения	GCB 24 Hi-Tech i	GCB 28 Hi-Tech i	GCB 24 Hi-Tech Fi	GCB 32 Hi-Tech Fi
Давление природного газа (G20)	мбар	13-25			
Давление сжиженного газа (G30)	мбар	37-50			
Расход природного газа (G20)	м³/час	1,23-2,6	1,4-3,22	1,23-2,6	1,4-3,6
Расход сжиженного газа (G30)	кг/час	0,65-1,9	1,04-2,36	0,65-1,9	1,14-3,05

Размеры соединений

Модель продукции	Единица измерения	GCB 24 Hi-Tech i	GCB 28 Hi-Tech i	GCB 24 Hi-Tech Fi	GCB 32 Hi-Tech Fi
Диаметр патрубка дымохода	мм	130	130	-	-
Диаметр коаксиального дымохода	мм	-	-	60/100	60/100
Диаметр раздельного дымохода	мм	-	-	80	80
Длина	мм	403	488	403	488
Глубина	мм	325	345	325	345
Высота	мм	725	827	725	827
Вес нетто	кг	31	37	38	43



- Бережно храните данное руководство. К нему Вы всегда сможете обратиться в случае необходимости.
 - Вода, которая находится в котле, не может использоваться как питьевая, и не пригодна для приготовления пищи. Используется только в бытовых целях.
 - Установка котла должна проводиться с соблюдением действующих государственных и местных норм квалифицированным персоналом специализированных организаций в соответствии с инструкциями изготовителя в разделе «Инструкция по монтажу, регулированию и техническому обслуживанию».
 - Под квалифицированным персоналом понимается персонал, имеющий соответствующую профессиональную подготовку и технические знания в области бытового газоиспользующего оборудования для отопления и приготовления горячей воды.
 - Производитель снимает с себя любую ответственность за ущерб, вызванный ошибками монтажа и использования, равно как и несоблюдением действующих государственных и местных норм.
 - Важно: этот газовый котел служит для нагрева воды до температуры ниже температуры кипения при атмосферном давлении; он должен подсоединяться к системам отопления и/или к водопроводной сети горячего и холодного водоснабжения совместимым с его характеристиками и его мощностью. Не позволяйте маленьким детям играть с упаковочным материалом, снятым с котла (картон, пластиковые пакеты и т.д.), поскольку он может являться для них источником опасности.
 - Прежде чем осуществлять какие-либо действия по чистке или техническому обслуживанию, отключите электропитание котла.
 - В случае поломки или неудовлетворительной работы необходимо сразу же прекратить работу аппарата, воздерживаясь от каких-либо попыток самостоятельного ремонта.
 - Техническое обслуживание и ремонт котла должны проводиться только квалифицированным специалистом Авторизованного сервисцентра Electrolux или специализированной организации-партнера, имеющей письменный договор с таким сервисцентром, который уполномочивает ее на проведение технического обслуживания и ремонта, с использованием исключительно оригинальных запасных частей. Несоблюдение вышеуказанного может повлиять на безопасность эксплуатации аппарата и влечет за собой потерю гарантии производителя.
 - Если аппарат должен быть продан или передан другому владельцу или, если в случае переезда Вы оставляете котел новому владельцу, убедитесь, что данное руководство остается при аппарате, так что новый владелец и/или монтажник мог бы им воспользоваться.
 - Котел должен использоваться только по своему прямому назначению. Любое другое использование должно считаться ненадлежащим и, следовательно, потенциально опасным.
- Запрещено использование аппарата для целей, отличных от указанных.**
- Данный аппарат должен устанавливаться исключительно на стенах помещений.

Панель управления

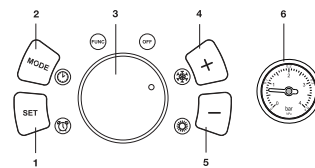

- 1 Кнопка «SET».
- 2 Кнопка «MODE».
- 3 Ручка переключателя режимов:
 - ☀️ Режим «лето»
 - ❄️ Режим «зима»
 - 🔥 Установка часов
 - 🕒 Установка программы
 - 🔌 Выключение котла
 - 🕒 Настройка параметров работы котла
- 4 Кнопка повышения значений.
- 5 Кнопка понижения значений.
- 6 Манометр системы теплоснабителя.

Пояснение к ЖК-дисплею

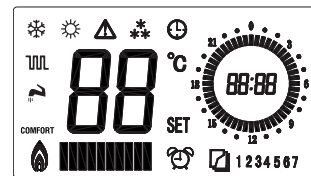

- | | | |
|---------|---|---|
| | Индикатор температуры, код неисправности, состояния | Отображает установленную температуру или температуру в настоящий момент, код неисправности, «OFF» - выключенное состояние котла |
| COMFORT | Включена функция «Комфорт» | Температура горячей воды +42°C |
| | Летний режим работы | Котел работает только в режиме горячего водоснабжения |
| | Зимний режим работы | Котел работает в режиме отопления и горячего водоснабжения |
| | Режим горячего водоснабжения (ГВС) | Подготовка горячей воды |
| | Режим отопления | Режим отопления |
| | Режим Антисамерзания | Работает функция «анти-замерзания» |
| | Работа горелки | Работает горелка. Интенсивность пламени отображается на индикаторе мощности горелки. |
| SET | Статус установки | Изменяются установки котла |
| | Режим блокировки | Котел заблокирован из-за неисправности. Нажмите RESET, чтобы заново запустить котел |
| | Режим настройки часов | Устанавливается текущее время |
| | Программатор | Устанавливается суточная программа работы котла на систему отопления |
| | Индикатор дня недели | Отображает день недели (1 - понедельник, 2 - вторник и т.д.) |
| | Индикатор времени | Отображает текущее время |

18 защитных функций

№	функция безопасности	Основные компоненты	Описание функции
1	Защита от превышения давления в системе отопления	Сбросной клапан	Когда давление в системе отопления станет выше 3 бар, сработает сбросной предохранительный клапан, чтобы снизить давление и предотвратить поломку системы. Убедитесь в наличии отвода в канализацию от предохранительного клапана.
2	Защита от скачков давления в системе отопления	Расширительный бак	Расширительный бак компенсирует изменение давления в системе отопления при нагреве и остывании теплоносителя.
3	Защита ГВС от образования накипи, от возникновения термических ожогов	NTC ГВС	Предел температуры горячей воды 66°C.
4	Защита от перегрева системы отопления	NTC отопления	Предел температуры теплоносителя системы отопления - 90°C.
5	Защита от перегрева котла	Предельный термостат	В аварийной ситуации (нет протока теплоносителя, неисправен датчик NTC отопления) котел выключится при достижении 102±8°C.
6	Защита от низкого давления воды	Датчик давления системы отопления	Котел перестанет работать, если давление воды будет ниже 0,3бар.
7	Защита от отсутствия протока в системе	Автоматический байпасный клапан	Если нет протока воды в системе, автоматический байпасный клапан откроется, чтобы предотвратить перегрев теплообменника.
8	Авторестарт	Плата управления	При пропадании электропитания или падении напряжения ниже 170 Вольт котел отключится. В случае появления электропитания котел автоматически включается в том же режиме и с теми же настройками.
9	Блокировка при отсутствии газа	Плата управления/ газовый клапан	В случае пропадания газа в трубопроводе котел автоматически отключается и блокируется. Вывести котел из блокировки можно только в ручную.
10	Ионизационный контроль наличия пламени	Электрод ионизации	В случае отсутствия пламени на горелке газоманитный блок закрыт и газ в котел не поступает.
11	Выбег трехходового клапана и циркуляционного насоса	Плата управления	Если трехходовой клапан и насос не работают в течение 24 часов, котел автоматически включается на 3 минуты.

№	функция безопасности	Основные компоненты	Описание функции
12	Ограничение мощности отопления от 20% до 100%	Плата управления, газоманитный блок	Для обеспечения нормальной работы котла в любых системах и для возможности адаптации котла к малым системам отопления (в том числе при поквартирном отоплении) предусмотрена возможность ограничения мощности по отоплению в диапазоне от 20% до 100%
13	Защита от замерзания котла	Электронная панель и NTC	Присутствует три уровня защиты. Если температура теплоносителя системы отопления ниже +5°C, котел будет работать в течение 5 минут каждые 0,5 часа, пока температура не достигнет 8°C. Если температура не поднимется до этой отметки и будет ниже +4°C, включится горелка, котел будет работать, пока температура не поднимется до 30°C. Если температура упала ниже +2°C, котел выключается и выдает сигнал неисправности «E9». Условие: наличие электропитания и газа.
14	Задержка запуска	Плата управления	Чтобы обеспечить безопасную работу и увеличить срок службы устройства после отключения котла при достижении необходимой температуры контура отопления он запускается снова через 3 минуты и когда температура в контуре опустится на 15°C от заданной. В режиме ГВС котел может быть запущен в любое время.
15	Предварительный запуск вентилятора	Плата управления	Для безопасной работы вентилятор начинает работать прежде, чем открывается газовый клапан, чтобы обеспечить наличие тяги и удалить не сгоревший газ, который может появиться при розжиге.
16	Удаление воздуха из системы отопления	Автоматический воздухоотводчик	Автоматически удаляет воздух, который может образовываться в системе отопления.
17	Отсутствие потребления воздуха из помещения	Вентилятор, дифференциальный прессостат	Вентилятор создает разрежение в камере сгорания, благодаря чему отвод продуктов сгорания и забор воздуха происходят из вне помещения.
18	Блокировка при отсутствии тяги	Плата управления, дифференциальный прессостат	В случае пропадания тяги (блокировка дымохода, выход из строя вентилятора и иное) котел автоматически блокируется и предотвращает попадание продуктов сгорания в помещение.

Подключение газа

Подключение газа к котлу осуществляется при помощи плоской паронитовой прокладки и накидной гайки. Для подключения газа допускается использование гибкой сильфонной подводки, сертифицированной на газ.

Заполнение и слив системы отопления

Заполнение системы отопления

Подсоединив все оборудование, можно приступить к наполнению системы. Эту операцию надо проводить с тщательным соблюдением следующих стадий:

- Откройте выпускные воздушные краны на радиаторах (краны Маевского);
- Постепенно откройте кран заполнения и подпитки и заполните систему отопления, контролируя, что возможные автоматические клапаны вывода воздуха, установленные в системе, действуют правильно;
- Закройте выпускные воздушные краны радиаторов, как только из них начнет выходить вода;
- Проверьте при помощи манометра, что давление в системе достигло оптимального значения 1-1,5 бар (минимально 0,5 бар);



- Закройте кран подпитки и снова выпустите остатки воздуха через воздушные краны радиаторов.

Слив отопительной системы

- Откройте все краны котла и отопительной системы.
- Откройте кран слива расположенный в нижней точке отопительной системы. В экстренном случае поверните предохранительный кран, чтобы слить воду.

Слив системы ГВС

- Перекройте подачу холодной воды в котел.
- Откройте кран горячей воды.



Внимание!
Перед сливом воды отключите электричество.

Включение котла и его работа

Проверка котла перед первым включением

- Тип газа должен соответствовать положению DIP-переключателя №1 (см. пункт «Описание DIP-переключателей»).
- Давление системы отопления должно быть 1,0-1,5 бар.
- Убедитесь, что системы отопления и горячего водоснабжения подключены к котлу и герметичны.
- Проверьте величину напряжения и фазировку электропитания котла.
- Убедитесь в наличии заземления.
- Проверьте подключение дымохода.
- Убедитесь в герметичности трубопровода подачи газа.
- Проверьте, установлен ли комнатный термостат. Если да, убедитесь, что он включен. Если нет, то вместо него к клеммной колодке должна быть подключена перемычка.

Включение котла



Первое включение котла должно осуществляться квалифицированным специалистом.

Положение переключателя «OFF» – котел выключен, режим «Stand-by».

- На дисплее отобразится значок «OF», а также текущее время и день недели.



Положение переключателя «FUNC» – установка параметров работы котла.

- Установите переключатель в положение «FUNC». На дисплее отобразятся значки «III», «SET» и значение установленной температуры системы отопления.



- При помощи кнопок «+» и «-» установите необходимую температуру. Выставленное значение будет запомнено автоматически.



- Нажмите кнопку «SET». На дисплее отобразятся значки «III», «SET» и значение установленной температуры горячей воды.
- При помощи кнопок «+» и «-» установите необходимую температуру. Выставленное значение будет запомнено автоматически.



- Нажмите кнопку «SET». На дисплее отобразится мигающий значок «ON/OFF», значок «SET» и надпись «ON» или «OF». Надпись «ON» означает, что программатор включен, т.е. система отопления котла будет работать по заданной программе. Надпись «OF» означает, что программатор выключен и система отопления котла постоянно будет поддерживать установленную температуру. Изменения «ON»/«OF» осуществляются при помощи кнопок «+» или «-».
- Нажмите кнопку «SET». На дисплее отобразится надпись «COMFORT», значок «SET» и надпись «ON» или «OF».



Надпись «ON» означает, что включена функция «КОМ ФОРТ». В этом случае температура горячей воды будет поддерживаться на уровне +42°C. Надпись «OF» означает, что функция «КОМ ФОРТ»

выключена и температура горячей воды будет определяться установленным значением. Переключение «ON»/«OF» производится кнопками «+» и «-».

Положение переключателя «CLOCK» – установка местного времени

- Установите переключатель в положение «CLOCK». На дисплее отобразится значок «CLOCK» и значение минут внутреннего времени котла.

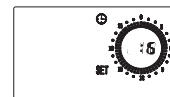

- При необходимости установите значение минут местного времени, используя кнопки «+» и «-».
- Нажмите кнопку «SET» – на дисплее отобразится значение часов внутреннего времени котла.



- При необходимости установите значение часов местного времени, используя кнопки «+» и «-».
- Нажати кнопки «SET» – на дисплее отобразится индекс «D» и порядковый номер дня недели.



- При необходимости установите значение текущего дня недели, используя кнопки «+» и «-». Выставленные значения запоминаются автоматически.

Положение переключателя «PROGRAM» – программирование

Пользователь может установить программу работы отопления на 24 часа (с интервалом полчаса) на каждый день недели.

Если на дисплее задана черная отметка (ON), это значит, что в эти полчаса котел будет работать на отопление с заданной температурой теплоносителя.

Если на дисплее метка не задана (OF), температура теплоносителя будет поддерживаться на 20°C меньше заданной. Функция «программирования» будет активна только в режиме «зима». Котел работает в режиме ГВС независимо от режима «программирования». Для каждого дня недели программа составляется индивидуально.

Примеры

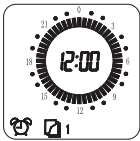

На табло все метки включены «ON» и котел работает в режиме отопления с заявленной температурой теплоносителя.

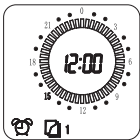





На табло все метки выключены «OF» и котел работает в режиме отопления с температурой теплоносителя на 20°C меньше заявленной.



На табло высвечивается программа на 1 день недели. Температура теплоносителя равна заданному значению с 0 часов до 6 часов 30 минут утра, с 13 часов до 15 часов и с 17 часов 30 минут до 24 часов. Остальное время температура теплоносителя на 20°C ниже.

Процесс установки программы



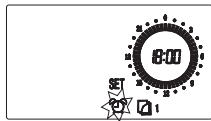

- Установите переключатель в положение «».
- На дисплее отобразится мигающий значок «», значки «SET», «» и порядковый номер дня недели.
- Чтобы выбрать необходимый день недели, нажмите кнопку «SET». Начнет мигать значок «».
- Кнопками «+» или «-» выберите необходимый день.
- Нажмите кнопку «SET» - начнет мигать значок «».





- Кнопками «+» или «-» выберите нужный момент времени (мигающий индекс на циферблате дисплея).
- Кнопкой «MODE» установите надпись «ON» (заштрихованный участок - комфортная температура) или «OF» (незаштрихованный участок - пониженная температура).
- Кнопкой «+» установите следующий момент времени и повторите операцию.

- Установка программы данного дня считается завершенной, если её графическое отображение на дисплее соответствует needs Пользователя.
- Для составления программы на следующий день нажмите кнопку «SET» - начнет мигать значок «».
 - Кнопкой «+» выбрать следующий день для составления программы.
 - Составьте программу для данного дня по методике, изложенной выше.
 - Повторите операцию для каждого дня недели.

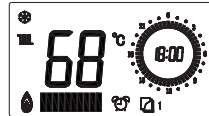

Положение переключателя «» - режим «Зима»

- В режиме «Зима» котел осуществляет нагрев системы отопления и, по запросу, производство горячей воды. Нагрев системы отопления может производиться как в ручном режиме, так и по программе (см. «Программирование»).
- Установите переключатель в положение «».
 - На дисплее отобразятся значки «» и «», а также значение текущей температуры системы отопления.
 - При запросе на тепло значок «» начнет мигать, при этом котел включится на нагрев системы отопления.





- Кнопками «+» и «-» можно установить желаемую температуру отопления, при этом на дисплее отображается значение устанавливаемой температуры. Через 5-6 секунд после завершения процесса регулирования табло переключится на индикацию текущей температуры.
- При открытии крана горячей воды котел переключается с системы отопления на нагрев воды. На дисплее появляется значок «» и значение текущей температуры воды. Процесс регулирования температуры аналогичен регулировке температуры системы отопления.
- При закрытии крана горячей воды котел вернется к работе на систему отопления.

Положение переключателя «» - режим «Лето»

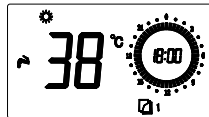
- В режиме «Лето» котел по запросу обеспечивает горячее водоснабжение.
- Установите переключатель в положение «». На дисплее отобразятся значки «» и «», а также значение текущей температуры воды.



- При открытии крана горячей воды значок «» начнет моргать, при этом котел включится на нагрев воды.
- Кнопками «+» и «-» можно установить желаемую температуру горячей воды, при этом на дисплее отображается значение устанавливаемой температуры. Через 5-6 секунд после завершения процесса регулирования табло переключится на индикацию текущей температуры.
- При закрытии крана горячей воды значок «» перестает моргать, горелка выключается и котел переходит в режим ожидания.

Погодозависимое управление котлом

При подключении уличного датчика (дополнительная опция) температура теплоносителя

изменяется с изменением температуры воздуха на улице. Это позволяет поддерживать постоянную температуру в помещении при изменении температуры на улице. Для согласования котла с Вашим помещением необходимо:

- Подключить уличный датчик к разъему DC2 проводом ПВС 2x0,5.
- На электронной плате поставить переключатель SW5 в положение OFF.
- Установить переключатель на панели управления в положение «FUNC».
- Нажать на кнопку SET до появления на дисплее значка «PA» и числа, обозначающего коэффициент температурной зависимости.



- Нажимая кнопки «+» или «-» можно изменить данный коэффициент; если в помещении постоянно холодно, значение коэффициента необходимо увеличить, если жарко - уменьшить.



Адаптация котла происходит путем подбора температурного коэффициента. При первом пуске котла установите значение коэффициента, принятое для Вашего региона. Если в дальнейшем появится необходимость, измените его на 0,1, после чего подождите 5-6 часов для адаптации системы отопления к новой отопительной кривой. Если результат Вас не удовлетворяет, продолжите настройку. Правильно подобранный коэффициент гарантирует комфортную температуру в помещении и экономии энергоресурсов.

Выключение

Выключение котла на непродолжительное время

Выключите котел установив переключатель в положение «OFF». Для того чтобы функция «Антизамерзания» работала, не выключайте электропитание котла и газоснабжение.

Выключение котла на долгое время

Если котел не используется долгое время, пожалуйста, выключайте газоснабжение и электропитание. Слейте систему водоснабжения и отопления. При необходимости залейте в систему отопления незамерзающую жидкость, предназначенную для этого.

Перед тем, как запустить снова котел, нужно проверить, что циркуляционный насос не заблокирован. Для разблокировки необходимо отвинтить пробку в центре крышки насоса чтобы получить доступ к оси ротора и повернуть его с помощью отвертки.

Неисправности котла и их устранение



После 60 минут непрерывной работы на горячее водоснабжение котел выключается (в режиме «Лето») или переключается на систему отопления (в режиме «Зима»). Это не является неисправностью. Для перезапуска котла на режим горячего водоснабжения необходимо закрыть и снова открыть кран горячей воды.

При возникновении неисправности горелка котла выключается, на табло появляется код ошибки, соответствующий данной неисправности, и в течение 6 секунд звучит звуковой сигнал. Для перезапуска котла необходимо перевести переключатель в положение «OFF», а затем – обратно. Если неисправность не устранилась, на табло продолжает высвечиваться код ошибки. В этом случае воспользуйтесь советами настоящей Инструкции или обратитесь в Сервисный центр.

Ошибки**E1 – отсутствие пламени**

Проблема горения или газоснабжения.



Решение: проверьте, открыт ли газовый кран. Перезапустите котел. Если котел не заработал, выключите его и свяжитесь с Сервисным центром.

E2 – перегрев теплоносителя

Температура теплоносителя более 100°C. Решение: после остывания теплоносителя до 70°C перезапустите котел, т.е. установите переключатель котла в положение «OFF», затем – в прежнее положение. Если котел не заработал, выключите его и свяжитесь с Сервисным центром.

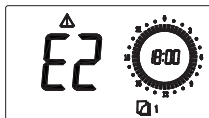
**E3 – ошибка в системе дымоудаления**

Неисправность в системе дымоудаления.

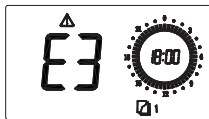

Решение: Проверьте эффективность дымохода.

В моделях «i» с естественной тягой:

- Проверьте, что приточная вентиляция соответствует нормам, не загромождена мебелью или другими предметами. Вентиляция должна иметь предписанные законом размеры и быть чистой внутри: некоторые типы имеют встроенную противомоскитную сетку, которая может загрязниться пылью или паутиной. Обращайтесь при необходимости к специалисту.
- Если в помещении, где установлен котел, имеются камин, печи на дровах/угле или

подобное, вентиляторы для удаления воздуха, как, например, настенные вентиляторы или вытяжки для кухонных плит, снабженные выводящей наружу трубой, поручите специалисту проверить, что приточная вентиляция соответствующим образом увеличена, как предусмотрено нормами действующего законодательства, так как в противном случае подобные устройства препятствуют выводу дыма от котла.

- В моделях «Fi» с принудительной тягой:
- Проверьте, что трубы подачи воздуха и дымоудаления являются чистыми и в хорошем состоянии. На стадии установки должны были соблюдаться указания, наклон и меры, содержащиеся в параграфах, касающихся монтажа дымохода.
 - Нажмите кнопку «RESET», чтобы перезапустить котел. Если котел не работает, выключите его и свяжитесь со специалистом.

E4 – низкое давление в системе отопления

Давление в системе отопления меньше 0,4 бар.



Решение: выключите котел, откройте кран подпитки. Наблюдайте за манометром, когда стрелка окажется на уровне 1-1,5 бар, закройте кран. Включите котел.

Если ошибка не исчезла, нажмите кнопку «RESET». Если ошибка появилась снова, свяжитесь со специалистом.

E6 – ошибка в работе датчика температуры горячего водоснабжения

Датчик температуры горячего водоснабжения неисправен.



Решение: свяжитесь с сервисным центром.

E7 – ошибка в работе датчика температуры теплоносителя

Датчик температуры теплоносителя неисправен.



Решение: свяжитесь с сервисным центром.

E9 – неисправность, связанная с замерзанием системы отопления

Если по какой-либо причине температура в системе отопления опускается ниже +2°C, котел выключается и на дисплее появляется код ошибки «E9».



Решение: примите меры для исключения размораживания системы отопления. Котел можно запускать только после повышения температуры в системе отопления выше +2°C.

Техническое обслуживание



Техническое обслуживание и перенастройка на использование другого типа газа должны проводиться только квалифицированным, профессионально подготовленным персоналом.

Техническое обслуживание котла следует проводить не реже одного раза в год, чтобы он всегда находился в исправном и эффективном состоянии. Регулярное обслуживание является гарантией безопасности и экономии средств. Ежегодное техническое обслуживание котла включает в себя:

- Чистку горелки и электрода ионизации и розжига, удаление возможных окислов;
- Проверку состояния теплообменника котла, при необходимости очистку его от загряз-

18 electrolux

- нений снаружи и от возможных отложений накопили внутри;
- Проверку целостности и прочности теплоизоляционного керамоволокна в камере сгорания;
 - Контроль зажигания, выключения и нормального функционирования аппарата;
 - Контроль герметичности соединений и трубопроводов газа и воды;
 - Контроль давления газа при максимальной и минимальной мощности;
 - Проверку функционирования предохранительных устройств;
 - Проверку правильного режима работы командных и регулировочных устройств аппарата;
 - Проверку правильности функционирования и целостности дымохода или системы дымоудаления и воздухозабора;



В случае проведения ремонтных или других работ вблизи дымохода и/или системы дымоудаления и их деталей – выключите аппарат; Не проводите уборку помещений, где установлен котел, когда он работает; Чистка внешних панелей обшивки должна проводиться только водой с мылом. Не допускается использовать для чистки панелей и других окрашенных и пластмассовых частей растворители для краски и другие едкие вещества; В случае необходимости замены деталей используйте только оригинальные запасные части Electrolux. Важно: перед чисткой или техническим обслуживанием котла надо выключать электропитание и газоснабжение.

Неисправности и методы их устранения

Неисправность	Причина	Решение
Звук хлопка при розжиге	Проблема с воспламенением газа	Свяжитесь со специалистом
На манометре низкое давление	Протечка в системе отопления	Найдите протечку и устраните ее
E1	Газ не поступает в котел	Откройте газовый кран
	Слишком низкое давление газа	Свяжитесь с газовой компанией
E2	Неисправность электроники котла	Свяжитесь со специалистом
	Поломка электрода розжига	Свяжитесь со специалистом
	Кран отопительной системы закрыт.	Проверьте краны системы отопления.
E3	Неисправность электроники котла.	Свяжитесь со специалистом.
	Проблема с дымоходом	Прочистите дымоход
	Неисправен вентилятор (для моделей «Fi»)	Свяжитесь со специалистом
E4	Неисправность электроники котла	Свяжитесь со специалистом
	Давление теплоносителя низкое	Необходимо произвести подпитку, давление 1-1,5бар
E6	Неисправно реле минимального давления системы отопления	Свяжитесь со специалистом
	Неисправен датчик температуры горячего водоснабжения	Свяжитесь со специалистом
E7	Неисправен датчик температуры котла	Свяжитесь со специалистом
	Неисправность электроники котла	Свяжитесь со специалистом

газовые котлы 19

Неисправность	Причина	Решение
E9	Температура в контуре отопления котла ниже +2°C	Свяжитесь со специалистом
Шум	Шумит вентилятор	Свяжитесь со специалистом
	Шумит насос	Свяжитесь со специалистом
Из крана горячей воды идет холодная	Воздух в системе отопления	Удалите воздух из системы отопления
	Неисправен датчик протока	Свяжитесь со специалистом
Холодно в помещении	Неисправность электроники котла	Свяжитесь со специалистом
	Загрязнен грязевой фильтр	Прочистите фильтр
	Кран системы отопления закрыт	Откройте кран
	Система отопления завоздушена	Удалите воздух из системы отопления

Монтаж котла

Распаковка

Котел упакован в картонную коробку, его надо распаковывать в несколько этапов:

- положите на пол, как показано на картинке;

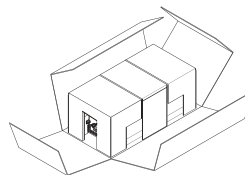

- оторвите липкую ленту;
- распакуйте коробку, как показано на картинке.

Проверка и принятие

Вместе с котлом поставляются:

- инструкция по эксплуатации и установке;
- кронштейн для крепления и крепеж;
- прокладки для присоединения гидравлики;
- шаблон для монтажа коаксиального дымохода;
- разъем для подключения уличного датчика.



Настоящая Инструкция является основным руководящим документом по монтажу и эксплуатации котла. Внимательно изучите инструкцию и следуйте её указаниям. Настоящая Инструкция всегда должна находиться вместе с котлом.

Требования к установке внутри помещений

Помещение, в котором устанавливается котел, должно удовлетворять действующим федеральным и местным нормам (объем, величина воздухообмена, этажность и пр.). Наличие в помещении другого сжигающего газ оборудования (например, кухонной плиты) может потребовать устройства дополнительных или расширения существующих вентиляционных отверстий в соответствии с действующими федеральными или местными нормами. Обращаем Ваше внимание на исключительную важность обязательной постоянной вентиляции помещения, в котором устанавливается котел с естественным отводом продуктов сгорания типа GCB Hi-Tech i.



Котел не предназначен для установки вне помещений!

Котел не может быть установлен в спальне, гостиной, подвале, ванной комнате, туалете. Котел может быть установлен на кухне, в подсобном помещении, удовлетворяющем требованиям действующих норм и правил.

Установка в старых и/или реконструируемых системах отопления

Давление и напор в системе отопления должны соответствовать техническим требованиям котла. Система отопления не должна содержать ржавчины и/или грязи. В ней не должно быть протечек. В процессе заполнения системы отопления или ее долива должны использоваться устройства очистки воды.



Производитель не несет ответственности за повреждения, возникшие из-за неправильной установки, неправильной организации вентиляции в помещении.

Требования к воде, используемой в качестве теплоносителя

РН	7-11
Электропроводность	<200
SO ₄ ²⁻ , ppm	<500
Cl ⁻ , ppm	<50
Содержание железа, мг/л	0,6
Жесткость, мг-экв/л, РН<8,5	3
Si ²⁺ , ppm	<20

Условия установки

Не устанавливать котел вблизи открытого огня. Стена, на которую вешается котел, должна быть способна выдержать вес не менее 45 кг и материал стены должен быть не горючим. Если стена выполнена из горючих материалов, то она должна быть покрыта негорючим материалом толщиной не менее 3 мм. Запрещено устанавливать котел над иным газовым оборудованием, например кухонными плитами. Для работы котла необходимо стабильное напряжение в электросети 230В/50Гц. В случае, если напряжение не стабильно, необходимо применять Стабилизатор напряжения, сертифицированный для эксплуатации в местности/стране, в которой установлен котел. Необходимо предусмотреть отвод в канализацию от предохранительного клапана.

Установка

Крепление кронштейна

- приложить кронштейн к месту предполагаемого монтажа котла.
- отметить места для крепления.
- убрать кронштейн и просверлите отверстия в стене.
- закрепите кронштейн на стене с помощью крепежа.
- проверьте, хорошо ли прикреплен кронштейн.



Внимание: при размещении котла необходимо учесть минимальное пространство, для того, чтобы его можно было обслужить, см. рисунок.

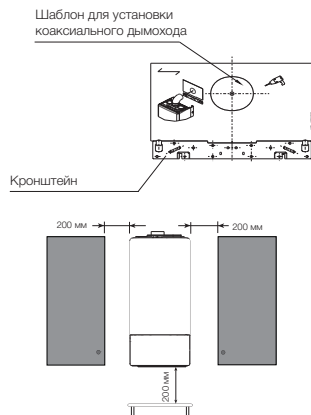

Гидравлические подсоединения

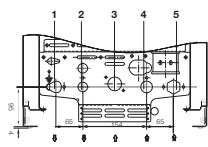

- 1 Поддача контура отопления
- 2 Выход горячей воды
- 3 Вход газа
- 4 Вход контура водоснабжения
- 5 Обратка контура отопления

Подсоединение газа



Установка котла должна производиться квалифицированным специалистом, поскольку неправильная установка может нанести ущерб людям, животным или материальным ценностям, за что изготовитель не может быть признан ответственным.

Проведите следующие проверки:

- чистоты всех труб системы подачи газа, чтобы избежать возможных загрязнений,

которые могли бы подвергнуть риску работу котла;

- что линия подачи и рама газа соответствуют действующим нормам и предписаниям;
- питающий трубопровод должен иметь сечение, превышающее или равное таковому котла;
- проверьте, чтобы подаваемый газ соответствовал тому, для которого котел был отрегулирован. в противном случае квалифицированный специалист должен будет произвести перевод на другой тип газа;
- до аппарата установлен отсекательный кран.



ОБЯЗАТЕЛЬНО проверьте наличие прокладки в месте подсоединения газового трубопровода к котлу. Для этого нельзя использовать лён, тефлон, резину и подобные материалы. Присоединение должно быть осуществлено при помощи плоской прокладки и накидной гайки.

При работе на сжатом газе абсолютно необходимым является установка редуктора давления до котла.

Присоединение к дымоходу

Для котлов GCB Hi-Tech i

Указания по подсоединению канала дымовой трубы к дымоходу (в случае, если нет других законодательных и нормативных распоряжений национальных и/или местных):

- Не выдвигать выпускную трубу внутрь дымохода, но обеспечить герметичное соединение. Выпускная труба должна быть перпендикулярной относительно противоположной внутренней стенки дымохода.
- На выходе из котла труба должна иметь вертикальный отрезок длиной не менее двух диаметров, измеренный от соединения выпускной трубы.
- После вертикального отрезка труба должна иметь восхождение с минимальным наклоном 3%, с длиной в любом случае не более 2500 мм.

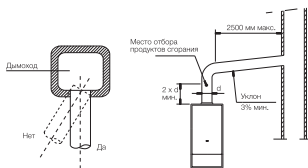

Для котлов GCB Hi-Tech Fi

Чтобы гарантировать функциональность и эффективность аппарата надо предусмотреть для горизонтальных участков воздухозабора и дымоудаления уклон от 2% до 5% от аппарата вниз и наружу. Системы вытяжки и дымоудаления, там, где это не предусматривается действующими нормами, должны быть защищены с помощью деталей и приспособлений, защищающих от атмосферных воздействий. Указания по подсоединению канала дымовой трубы к дымоходу:

- Не выдвигать выпускную трубу внутрь дымохода, но обеспечить герметичное подсоединение. Выпускная труба должна быть перпендикулярной относительно противоположной внутренней стенки дымохода (см. рисунок).

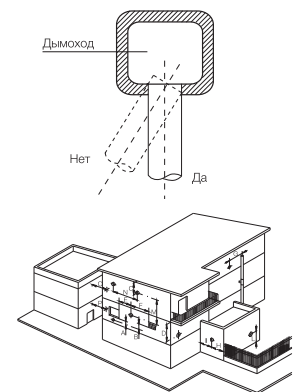
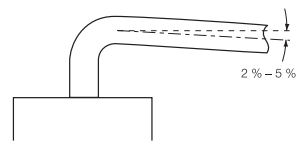

В случаях выпуска трубы дымоудаления у стены должно соблюдаться расположение, приведенное на рисунке и в следующей таблице.

Расположение терминалов для аппаратов с принудительным дымоудалением

Расположение терминала	Расстояния	Аппараты свыше 16 до 35 кВт (мм мин.)
Под окном	A	600
Под вентиляционным отверстием	B	600
Под карнизом	C	300
Под балконом**	D	300
От смежного окна	E	400
От смежного вентиляционного отверстия	F	600
От вертикальных или горизонтальных трубопроводов или выпусков***	G	300
От угла здания	H	300
От ниши здания	I	300
От пола или другой плоскости хождения	L	2000
Между двумя вертикальными терминалами	M	1500
Между двумя горизонтальными терминалами	N	1000
От лицевой поверхности без отверстий или терминалов, в радиусе 3 м от выхода дыма	O	2000
Тоже, но с отверстиями или терминалами в радиусе 3 м от выпуска дыма	P	3000

** Терминалы под балконом практически должны помещаться в такое положение, чтобы общий путь дыма от пункта выхода из терминала до его вывода от внешнего периметра балкона, включая возможную высоту защитной балюсады, не был бы меньше 2000 мм.

*** Терминалы должны размещаться на расстоянии не меньше 500 мм от материалов, чувствительных к воздействию продуктов сгорания (например, карнизы и водостоки из пластика, дерева и т.д.), если только не принимаются адекватные защитные меры в отношении данных материалов.

Системы раздельного дымоудаления и забора воздуха

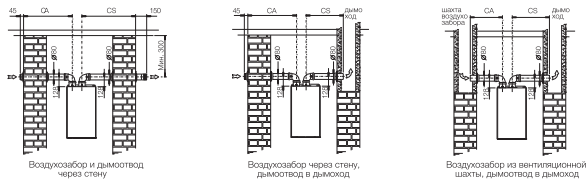

Изучите приведенную далее таблицу. Каждый дополнительный изгиб 90° эквивалентен 0,5 погонным метрам трубы, каждый дополнительный изгиб 45° эквивалентен

0,25 погонным метрам трубы. Допускается не более 3-х изменений направления 90° для каждой трубы.

Модель	Система полностью раздельных труб		Раздельные трубы до начала вертикального коаксиального коллектора	
	CA+CS мин - макс (м)	CS макс. (м)	CA+CS мин. макс. (м)	CS макс. (м)
GCB 24 Hi-Tech Fi	2-30	20	2-14	9
GCB 32 Hi-Tech Fi	2-30	10	2-14	9

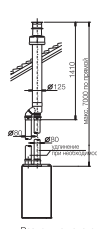

Раздельная система воздухозабора и дымоотвода с вертикальным коаксиальным дымоходом.

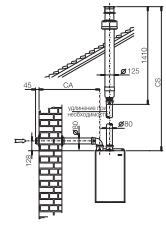

Раздельная система воздухозабора и вертикальным дымоотводом.

Коаксиальный дымоход

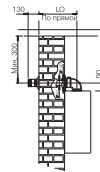

Горизонтальный коаксиальный дымоход

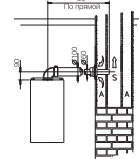
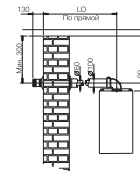

Горизонтальный коаксиальный дымоход

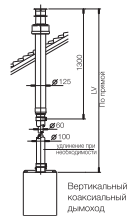

Вертикальный коаксиальный дымоход

Изучите приведенную ниже таблицу. Каждый дополнительный изгиб 90° эквивалентен 1 погонному метру концентрической трубы, каждый дополнительный изгиб 45° эквивалентен 0,5 погонным метрам концентрической трубы. Допускается не более 3-х изменений направления 90° концентрической трубы.

Модель	LO		LV	
	мин.	макс. (м)	мин.	макс. (м)
GCB 24 Hi-Tech Fi	0,5	4	1	5
GCB 32 Hi-Tech Fi	1	3	1	4

Установка коаксиального дымохода

Просверлите в стене отверстие диаметром 105 мм в соответствии с трафаретом, который поставляется в комплекте с котлом. Отверстие должно иметь угол наклона 2 градуса по направлению к земле.

Если отверстие расположено на боковой стене, необходимо с помощью уровня и монтажного шаблона определить место для отверстия в стене. Отверстие должно быть диаметром 105 мм и должно иметь угол наклона 2 градуса по направлению к земле.

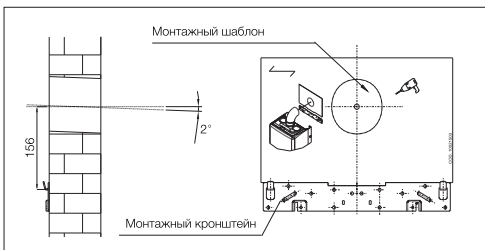

Электронная плата

ГСВ 24/28 Hi-Tech i

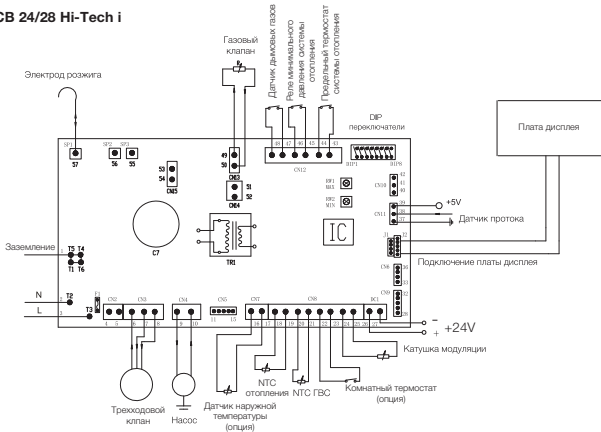

ГСВ 24/32 Hi-Tech Fi

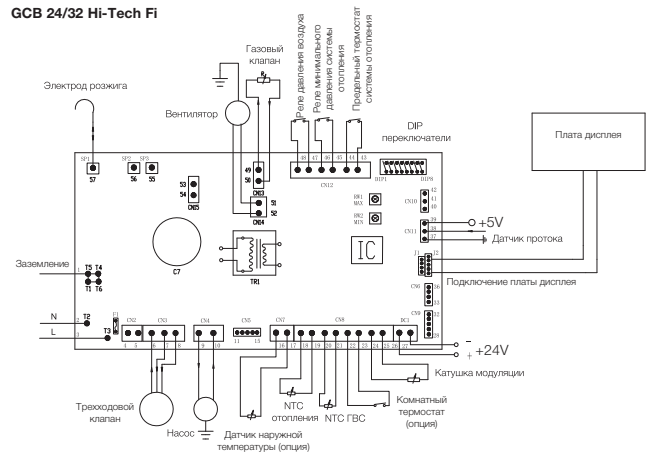

Описание DIP переключателя

На DIP переключателе существуют 8 переключателей SW1, SW2, SW3, SW4, SW5, SW6, SW7 и SW8, они выполняют различные функции на электронной панели. Очень важно знать функции каждого переключателя.

DIP переключатель

SW1: выбор типа газа

Если указано положение OFF, котел настроен на работу с природным газом; Если указано положение ON, котел настроен на работу с газом LPG.

SW2: тип теплообменника

«ON» – вторичный теплообменник; «OF» – битермический теплообменник. Должен быть всегда «ON».

SW3: температура теплоносителя

Если указано положение OFF, температура 35-60°C; если указано положение ON, температура 40-85°C;

SW4: Тип датчика протока ГВС

«ON» – контактный переключатель; «OF» – датчик холла. Должен быть всегда «OF».

SW5: опция датчика внешней температуры

«ON» – датчик уличной температуры отсутствует, погодозависимое управление отключено; «OFF» – датчик уличной температуры подключен, погодозависимое управление включено.

SW6: перезапуск режима отопления

Должна быть только ON.

SW7: режим работы системы отопления

Если указано положение OFF, продолжает работать в течение 3 минут после того, как температура отопления достигает установленной температуры; Если указано положение ON, работает стабильно, даже после того как температура отопления достигает установленной температуры.

SW8: режим проверки

Если указано положение OFF, работает в режиме максимальной мощности; Если указано положение ON, работает в нормальном режиме.

Настройка газового клапана

Газовый клапан на заводе-изготовителе отрегулирован для работы на природном газе при входящем давлении газа 20 mBar. При проведении пуско-наладочных работ необходимо проверить механическую (см. Примечание) настройку газового клапана и, при необходимости, отрегулировать клапан. Для этого:

- выключите котел кнопкой на панели управления;
- закройте кран подачи газа к котлу;
- снимите лицевую крышку котла;

- на штуцере «С» газового клапана (см. рисунок) отверните винт-заглушку на 1 – 1,5 оборота, к штуцеру подключите манометр;

Штуцер E для PGB

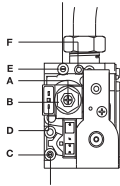

Штуцер С для PGA

- на котле с закрытой камерой сгорания – снимите силиконовую трубку со штуцера «F» газового клапана;
- снимите заднюю крышку панели управления;
- DIP-переключатели SW5 и SW8 установите в положение «OFF»;
- откройте кран подачи газа;
- по манометру определите статическое давление газа;
- включите котел кнопкой на панели управления, установите режим работы «Зима»;
- по манометру определите динамическое давление газа.



Динамическое давление природного газа должно быть не менее 13 mBar и отличаться от статического давления не более чем на 4 mBar; для сжиженного газа – соответственно 30 mBar и 5 mBar.

- выключите котел кнопкой на панели управления;
- отсоедините манометр от штуцера «С» газового клапана;



Плотно закрутите винт-заглушку штуцера «С».

- На штуцере «E» газового клапана отверните винт-заглушку на 1 – 1,5 оборота, к штуцеру подключите манометр;
- включите котел кнопкой на панели управления, установите режим работы «Зима»;
- по манометру замерьте давление газа, сравните его с значением PGBmax в таблице №1, при необходимости вращением гайки «B» отрегулируйте значение давле-

ния, это будет соответствовать 100% мощности системы отопления.

- Снимите один из проводов катушки модуляции газового клапана «D»;
- по манометру замерьте давление газа, сравните его с значением PGBmin в таблице, при необходимости вращением винта «A» отрегулируйте значение давления.



При вращении одного регулировочного элемента (гайки или винта) удерживайте от вращения другой.

- Наденьте провод на катушку модуляции;
- по манометру проверьте настройку PGBmax.



При необходимости уменьшите максимальную мощность системы отопления, используя данные таблицы.

- выключите котел кнопкой на панели управления;
- отсоедините манометр от штуцера «E» газового клапана.



Плотно закрутите винт-заглушку штуцера «E».

- На котле с закрытой камерой сгорания – наденьте силиконовую трубку на штуцер «F» газового клапана;
- DIP-переключатель SW8 установите в положение «ON»; а SW5 – в положение, зависящее от наличия уличного датчика (см. раздел «Описание DIP-переключателей»).

Примечание:

В ряде случаев перед проверкой механической настройки газового клапана необходимо проверить настройку тока катушки модуляции клапана. Для этого:

- выключите котел кнопкой на панели управления;
- снимите лицевую крышку котла;
- снимите один из проводов катушки модуляции газового клапана «D», последовательно с обмоткой катушки модуляции подключите миллиамперметр с диапазоном «0-200 mA»;
- снимите заднюю крышку панели управления;
- DIP-переключатели SW5 и SW8 установите в положение «OFF»;

- включите котел кнопкой на панели управления, установите режим работы «Зима»;
- проконтролируйте по миллиамперметру значение максимального тока катушки модуляции – 115 mA; при необходимости с помощью потенциометра RW2 установите данное значение;
- переключите SW5 в положение ON;
- проконтролируйте по миллиамперметру значение минимального тока катушки модуляции – 40 mA; при необходимости с помощью потенциометра RW1 установите данное значение;
- переключите SW5 в положение OF и проверьте правильность предыдущей настройки, при необходимости подрегулируйте её;
- выполните механическую настройку газового клапана согласно вышеизложенной методике.

Тип газа	G20			
	GCB 24 Hi-Tech i	GCB 24 Hi-Tech Fi	GCB 28 Hi-Tech i	GCB 32 Hi-Tech Fi
Котлы				
Диаметр форсунок	1,35	1,35	1,35	1,35
Количество	12	12	14	16
PGA (mbar)	20	20	20	20
PGA _{max} (mbar)	10,1	10,1	10,1	10,1
PGA _{min} (mbar)	1,5	1,5	1,5	1,5

Тип газа	G30			
	GCB 24 Hi-Tech i	GCB 24 Hi-Tech Fi	GCB 28 Hi-Tech i	GCB 32 Hi-Tech Fi
Котлы				
Диаметр форсунок	0,77	0,77	0,77	0,77
Количество	12	12	14	16
PGA (mbar)	28	28	28	28
PGA _{max} (mbar)	25	25	24	23
PGA _{min} (mbar)	3,5	3,5	3	2,5

природный газ					
GCB 24		GCB 28		GCB 32	
кВт	мБар	кВт	мБар	кВт	мБар
8	1,5	10	1,5	11	1,5
9	2,1	11	2	12	2,3
10	2,7	12	2,5	13	2,8
11	3,2	13	3,1	14	3,2
12	3,8	14	3,6	15	3,7
13	4,4	15	4,1	16	4,1
14	5	16	4,6	17	4,5
15	5,7	17	5,1	18	4,9
16	6,4	18	5,6	19	5,3
17	7	19	6,1	20	5,8
18	7,5	20	6,5	21	6,2
19	8,2	21	7	22	6,6
20	8,7	22	7,5	23	7,1
21	9,3	23	8	24	7,5
22	9,8	24	8,5	25	7,9
23	10,2	25	9	26	8,4
24	10,5	26	9,5	27	8,8
		27	10	28	9,2
		28	10,5	29	9,7
				30	10
				31	10,5

сжиженный газ G30/G31					
GCB 24		GCB 28		GCB 32	
кВт	мБар	кВт	мБар	кВт	мБар
8	3,5	10	3	10	2,5
9	4,8	11	4,2	11	3,5
10	6,2	12	5,3	12	4,5
11	7,5	13	6,5	13	5,4
12	8,9	14	7,7	14	6,4
13	10,2	15	8,8	15	7,4
14	11,6	16	10	16	8,4
15	12,9	17	11,2	17	9,3
16	14,3	18	12,3	18	10,3
17	15,6	19	13,5	19	11,3
18	16,9	20	14,7	20	12,3
19	18,3	21	15,8	21	13,2
20	19,6	22	17	22	14,2
21	21	23	18,2	23	15,2
22	22,3	24	19,3	24	16,2
23	23,7	25	20,5	25	17,1
24	25	26	21,7	26	18,1
		27	22,8	27	19,1
		28	24	28	20,1
				29	21
				30	22
				31	23

Перевод котла на другой тип газа

Проведите следующие шаги:

- Выключите котел. Отключите газо- и энергоснабжение.
- Снимите лицевую крышку и крышку камеры сгорания.
- Снимите электрод розжига и контроля ионизации.
- Открутите шурупы (F), снимите горелку.
- Снимите оригинальные форсунки (G) с газовой трубки, затем установите новые форсунки, подобранные под нужный тип газа.
- Соберите котел в обратной последовательности.
- На электронной плате переключите SW1 на DIP переключателе в нужное положение (см. описание DIP переключателя: ON – для LPG, OFF – для природного газа).

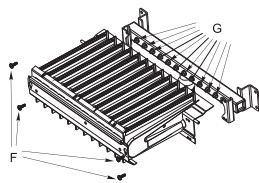

Этикетка котла

Этикетка котла, расположенная снаружи на правой боковой поверхности крышки котла, содержит информацию о котле, в том числе наименование и мощность котла, дату изготовления и страну-производителя.

Дату изготовления можно определить по соответствующим буквам в серийном номере котла R5AAAFATEHQ00001, где H – год изготовления, а Q – месяц изготовления. (см. таблицу):

Год	Месяц
B – 2002	N – 01
C – 2003	P – 02
D – 2004	Q – 03
E – 2005	R – 04
F – 2006	S – 05
G – 2007	T – 06
H – 2008	U – 07
J – 2009	V – 08
K – 2010	W – 09
L – 2011	X – 10
	Y – 11
	Z – 12

На газовые котлы устанавливается срок службы 10 лет при условии эксплуатации оборудования по прямому назначению в рамках бытовых нужд и соблюдения технических требований данной инструкции.

Утилизация

По окончании срока службы прибор следует утилизировать. Подробную информацию по утилизации котла Вы можете получить у представителя местного органа власти.

Сертификация

Товар сертифицирован на территории России, соответствует требованиям нормативных документов:
ГОСТ 19910-94 (разд. 2; 3).

Сертификат соответствия:
РОСС SE.MX03.BO1666

Срок действия:
с 03.06.2010 по 03.06.2013

Орган по сертификации санитарно-технического и отопительного оборудования:
РОСС RU.0001.11MX03 от 09 июля 2009 г.;
Адрес: Россия, 127238, г. Москва,
Локомотивный проезд, 21

Сертификат выдан:
фирма "AB Electrolux" S:T Göransgatan 143, SE-105 45 Stockholm, Швеция,
тел.: +46 8 738 60 00

Изготовитель:
фирма "AB Electrolux" S:T Göransgatan 143, SE-105 45 Stockholm, Швеция
тел.: +46 8 738 60 00

Импортер:
ООО «Ай.Эр.Эм.Си.» 119049, г. Москва,
Ленинский проспект, д.6, стр. 7, каб. 14

30 electrolux

газовые котлы **31**

Гарантийный талон

Настоящий документ не ограничивает определенные законом права потребителей, но дополняет и уточняет его. Настоящий документ не ограничивает определенные законом права потребителей, но дополняет и уточняет его.

Правильное заполнение гарантийного талона

Внимательно ознакомьтесь с гарантийным талоном и проследите, чтобы он был правильно заполнен и имел штамп Продавца. При отсутствии штампа Продавца и даты продажи (либо кассового чека с датой продажи) гарантийный срок изделия исчисляется с даты производства изделия. Для газовых котлов, кондиционеров типа сплит-система, чиллеров и фанкойлов обязательным также является указание даты пуска в эксплуатацию и штампа авторизованной организации, производившей пуск в эксплуатацию.

Запрещается вносить в Гарантийный талон какие-либо изменения, а также стирать ли переписывать какие-либо указанные в нем данные.

Внешний вид и комплектность изделия

Тщательно проверьте внешний вид изделия и его комплектацию, все претензии по внешнему виду и комплектности изделия предъявляйте Продавцу при покупке изделия.

Общие правила установки (подключения) изделия

Установка (подключение) изделия допускается исключительно специалистами и организациями, имеющими лицензию на данный вид работ (изделия, работающих на газе), либо специалистами компаний, авторизированных на продажу и/или монтаж и гарантийное обслуживание соответствующего типа оборудования, имеющих лицензию на данный вид работ (водонагреватели, кондиционеры типа сплит-система). Для установки (подключения) электрических водонагревателей рекомендуем обращаться в наши сервисные центры. Продавец (изготовитель) не несет ответственности за недостатки изделия, возникшие из-за его неправильной установки (подключения).

Поздравляем Вас с приобретением техники отличного качества!

Дополнительную информацию об этом и других изделиях Вы можете получить у Продавца или по нашей информационной линии в г. Москве:

Тел: (495) 777-1946

E-mail: home_comfort@home-comfort.ru

Адрес для писем:

125493, г. Москва, д/а 310

Адрес в Интернет: www.home-comfort.ru

Модель	Серийный номер
Дата покупки	
Штамп продавца	
Дата пуска в эксплуатацию	
Штамп организации, производившей пуск в эксплуатацию	

Подробная информация о сервисных центрах, уполномоченных осуществлять ремонт и техническое обслуживание изделия, прилагается отдельным списком и/или находится на сайте.

Производитель оставляет за собой право внесения в конструкцию, комплектацию или технологию изготовления изделия, с целью улучшения его технических характеристик.

Такие изменения вносятся в изделие без предварительного уведомления Покупателя и не влекут за собой обязательств по изменению/улучшению ранее выпущенных изделий.

Удобней всего ознакомиться с условиями/эксплуатации изделия внимательно изучить его инструкцию по эксплуатации.

Запрещается вносить в Гарантийный талон какие-либо изменения, а также стирать или переписывать какие-либо указанные в нем данные.

Срок действия гарантии

Настоящая гарантия имеет силу, если Гарантийный талон правильно заполнен и имеет указание наименования и модель изделия, его серийный номер, дата продажи, а также имеется подпись уполномоченного лица и штамп Продавца. Для газовых котлов обязательным также является указание даты пуска в эксплуатацию и штамп авторизованной организации, производившей пуск в эксплуатацию.

Гарантийный срок на электрические конвекторы составляет 36 (тридцать шесть) месяцев со дня продажи Покупателю. Гарантийный срок на увлажнители воздуха составляет 12 (двенадцать) месяцев со дня продажи изделия Покупателю.

Гарантийный срок на изделия (водонагревательные приборы) серий EWH SL, EWH S, EWH R, EWH Digital, EWH Slim определяется следующим образом: на водостойкую емкость (стальной бак) гарантийный срок на поверхности от коррозии составляет 96 (девяносто шесть) месяцев, а на остальные элементы изделия гарантийный срок составляет 24 (двадцать четыре) месяца.

Гарантийный срок на прочие изделия составляет 24 (двадцать четыре) месяца.

Обязанные выше гарантийные сроки распространяются только на изделия, которые используются в жилых, семейных или домашних целях, не связанных с предпринимательской деятельностью. В случае использования изделия в предпринимательской деятельности, его гарантийный срок составляет 3 (три) месяца.

Гарантийный срок на комплектацию изделия или составные части (детали которые могут быть сняты с изделия без применения каких-либо инструментов, т.е. лезвия, пилки, решетки, корзины, насадки, щетки, трубки, шланги, коронки горелок и др. подобные комплектующие) составляет 3 (три) месяца.

Гарантийный срок на отдельные комплектующие изделия или составные части, установленные отдельно от изделия, составляет три месяца со дня выдачи Покупателю изделия по окончании ремонта, либо продажи последнему этих комплектующих/оставших частей.

Действительность гарантии

Настоящая гарантия действительна только на территории РФ на изделия, купленные на территории РФ. Гарантия распространяется на производственный или конструкционный дефект изделия. Настоящая гарантия включает в себя выполнение уполномоченным сервисным центром ремонтных работ и замену дефектных деталей изделия в сервисном центре или у Покупателя (по усмотрению сервисного центра). Гарантийный ремонт изделия выполняется в срок не более 45 (сорока пяти) дней.

Настоящая гарантия не дает права на возмещение и пожизненное обслуживание, произошедшего в результате повреждения и регулировки изделия, без предварительного письменного согласия изготовителя, с целью приведения его в соответствие с национальными или местными техническими стандартами и нормами безопасности. Также обращаем внимание Покупателя на то, что в соответствии с Жилищным Кодексом РФ Покупатель обязан согласовать монтаж купленного оборудования с эксплуатирующей организацией и компетентными органами исполнительной власти субъекта Российской Федерации. Продавец и Изготовитель не несут ответственности за любые неблагоприятные последствия, связанные с использованием Покупателем купленного изделия надлежащего качества без утвержденного плана монтажа и разрешения вышеуказанных организаций.

НАСТОЯЩАЯ ГАРАНТИЯ НЕ РАСПРОСТРАНЯЕТСЯ НА:

- периодическое обслуживание и сервисное обслуживание изделия (чистку, замену фильтров);
- любые доработки и изменения изделия, в т.ч. с целью усовершенствования и расширения обычной сферы его применения, которая указана в Инструкции по эксплуатации изделия, без предварительного письменного согласия изготовителя;
- если будет полностью/частично изменен, стерт, удален или будет неразборчив серийный номер изделия;
- использование изделия не по его прямому назначению, не в соответствии с его Инструкцией по эксплуатации, в том числе, эксплуатации изделия с перегрузкой или совместно со вспомогательным оборудованием, не рекомендованном Продавцом (изготовителем);
- наличия на изделии механических повреждений (сколов, трещин, и т.д.), воздействий на изделие чрезмерной силы, химически агрессивных веществ, высоких температур, повышенной влажности/запыленности, конденсированных паров, если что-либо из перечисленного стало причиной неисправности изделия;
- ремонтных/наладочных/инсталляционных/демонтажных/пусков в эксплуатацию изделия не уполномоченными на то организациями/лицами;
- стихийных бедствий (пожар, наводнение и т.д.) и других причин находящихся вне контроля Продавца (изготовителя) и Покупателя, которые причинили вред изделию;
- неправильного подключения изделия к электрической, газовой или водопроводной сети, а также неисправности (не соответствия рабочим

параметрам и безопасности) электрической, газовой или водопроводной сети и прочих внешних сетей;

- дефектов, возникших вследствие попадания внутрь изделия посторонних предметов, жидкостей, насекомых и продуктов их жизнедеятельности, и т.д.

• неправильного хранения изделия;

- необходимости замены расходных материалов: ламп, фильтров, элементов питания, аккумуляторов, предохранителей, а также стержней/фидеров/материалов и перемещаемых вручную деталей и других дополнительных быстрозажимающихся (сменных деталей/комплектующих) изделия, которые имеют собственный ограниченный период работоспособности, в связи с их естественным износом, или если такая замена предусмотрена конструкцией и не связана с разборкой изделия;
- дефектов системы, в которой изделие использовалось как элемент этой системы.

Общие условия гарантийного обслуживания газовых котлов
Для газовых котлов настоящая гарантия имеет силу только в случае пуска их в эксплуатацию силами специалистами уполномоченной на то авторизованной организации с составлением соответствующего Акта о пуске в эксплуатацию, с обязательным указанием даты пуска и штампа организации, производившей пуск в эксплуатацию.

ВНИМАНИЕ!

В целях Вашей безопасности установка (подключение) изделий, работающих на газе, доверяется исключительно специалистам и организациям, имеющим лицензию на данный вид работ. Продавец (изготовитель) не несет ответственности за недостатки изделия, возникшие из-за его неправильной установки (подключения).

Общие условия гарантийного обслуживания кондиционеров
Настоящая гарантия не распространяется на недостатки работы изделия в случае, если Покупатель по своей инициативе (без учета соответствующей информации Продавца) выбрал и купил кондиционер

надлежащего качества, но по своим техническим характеристикам не предназначенный для помещения, в котором он был впоследствии установлен Покупателем.

Общие условия гарантийного обслуживания водонагревательных приборов

Настоящая гарантия не предоставляется, если неисправности в водонагревательных приборах возникли в результате: замерзания или всего лишь однократного превышения максимально допустимого давления воды, указанного на заводской табличке с характеристиками водонагревательного прибора; эксплуатации без защитных устройств или устройств не соответствующих техническим характеристикам водонагревательных приборов; использование коррозионно-активной воды, не предназначенной для питья; коррозии от электрохимической реакции; несвоевременного технического обслуживания водонагревательных приборов в соответствии с инструкцией по эксплуатации (например: несоблюдение установленных инструкцией сроков по замене магниевого анода и т.д.).

Общие условия гарантийного обслуживания увлажнителей воздуха

В обязательном порядке при эксплуатации ультразвуковых увлажнителей воздуха следует использовать оригинальный фильтр-картридж для умягчения воды. При наличии фильтра-картриджа рекомендуется использовать водопроводную воду без предварительной обработки или очистки. Срок службы фильтра-картриджа зависит от степени жесткости используемой воды и может не прогнозируемо уменьшаться, в результате чего возможно образование белого осадка вокруг увлажнителя воздуха и на мембране самого увлажнителя воздуха (данный осадок может не удаляться и при помехи прилагавшей к увлажнителю воздуха щетки). Для снижения вероятности возникновения такого осадка фильтр-картридж требует периодической своевременной замены. Вследствие выработки ресурса фильтров у увлажнителей воздуха может снижаться производительность выхода влаги, что требует регулярной периодической замены фильтров в соответствии с инструкцией по эксплуатации. За перекрещенные в настоящем пункте последствия несоблюдения Покупателем инструкций и рекомендаций Продавца, Изготовителя, ответственности не несут и настоящая гарантия на такие последствия не распространяется. При эксплуатации увлажнителей воздуха рекомендуется использовать только оригинальные аксессуары производителя.

Покупатель-потребитель подтверждает о том, что в соответствии с п.11 Перечня непродовольственных товаров надлежащего качества, не подлежащих возврату или обмену на аналогичный товар другого размера, формы, габарита, факона, расцветки или комплектации Пост. Правительства РФ от 19.01.1998. №55 он не вправе требовать обмена купленного изделия в порядке ст. 25 Закона "О защите прав потребителей" от ст. 502 ГК РФ.

С момента подписания Покупателем Гарантийного талона считается, что:

- Вся необходимая информация о купленном изделии и его потребительских свойствах в соответствии со ст. 10 Закона "О защите прав потребителей" предоставлена Покупателем в полном объеме;
- Покупатель получил Инструкцию по эксплуатации купленного изделия на русском языке и
- Покупатель ознакомлен и согласен с условиями гарантийного обслуживания/особенностями эксплуатации купленного изделия;
- Покупатель претензий к внешнему виду/комплектности/

.....купленного изделия не имеет. Покупатель начинать работу

Подпись:

Дата:

ИЗМЕНЯЕТСЯ МАСТРОМ ПРИ ОБСЛУЖИВАНИИ/ВИЗУАЛЬНОМ КONTРОЛЕ МАСТРОМ ПРИ ОБСЛУЖИВАНИИ

ТАЛОН НА ГАРАНТИЙНОЕ ОБСЛУЖИВАНИЕ/ ТАЛОН НА ГАРАНТИЙНОЕ ОБСЛУЖИВАНИЕ

Модель/Модель:
Серийный номер/ Серийный номер:
Дата покупки/Дата покупки:
Штамп продавца/ Штамп продавца:

Дата пуска в эксплуатацию/ Дата пуска в эксплуатацию:
Штамп организации, производившей пуск в эксплуатацию/ Штамп организации, производившей пуск в эксплуатацию:

ИЗМЕНЯЕТСЯ МАСТРОМ ПРИ ОБСЛУЖИВАНИИ/ВИЗУАЛЬНОМ КONTРОЛЕ МАСТРОМ ПРИ ОБСЛУЖИВАНИИ

ТАЛОН НА ГАРАНТИЙНОЕ ОБСЛУЖИВАНИЕ/ ТАЛОН НА ГАРАНТИЙНОЕ ОБСЛУЖИВАНИЕ

Модель/Модель:
Серийный номер/ Серийный номер:
Дата покупки/Дата покупки:
Штамп продавца/ Штамп продавца:

Дата пуска в эксплуатацию/ Дата пуска в эксплуатацию:
Штамп организации, производившей пуск в эксплуатацию/ Штамп организации, производившей пуск в эксплуатацию:

Адрес/Address:

Телефон/Telephone:

Код замовця:

Дата ремонту/ Код замовлення:

Сервіс-центр/Сервіс-центр:

Мастер/Мастер:

Ф.І.О. покупця/в/ П.І.Б. покупця:

Адрес/Address:

Телефон/Telephone:

Код замовця:

Дата ремонту/ Код замовлення:

Сервіс-центр/Сервіс-центр:

Мастер/Мастер:

Ф.І.О. покупця/в/ П.І.Б. покупця:

Гарантійний талон

Дійсний документ не обмежує визначені законом права споживачів, але доповнює й уточнює обговорені законом зобов'язання, що прилучають угоду сторін або договір.

Правильне заповнення гарантійного талона

Уважно ознайомтеся з гарантійним талоном і простежте, щоб він був правильно заповнений і мав штамп Продавця. При відсутності штампа Продавця і дати продажу (або касового чека з датою продажу) гарантійний термін виробу відліковується з дати виробництва виробу. Для газових котлів, колоннок, спліт-систем і фенкоїлов слід також обов'язково вказувати дату (також є обов'язковим є вказування дати) введення в експлуатацію і штамп авторизованої організації, що здійснювала введення в експлуатацію.

Зовнішній вигляд і комплектність виробу

Ретельно перевірте зовнішній вигляд виробу і його комплектність, усі претензії стосовно зовнішнього вигляду і комплектності виробу пред'являйте Продавцю при покупці виробу.

Установка (підключення) виробу

З метою Вашої безпеки установка (підключення) виробів, що працюють на газі, допускається винятково фахівцями й організаціями, що мають ліцензію на даний вид робіт. Продавець (виготовлювач) не несе відповідальності за недоліки виробу, що виникли через його неправильну установку (підключення).

Для установки (підключення) електричних водонагрівачів рекомендуємо звертатися в наші сервісні центри. Ви можете скористатися послугами будь-яких інших кваліфікованих фахівців, однак Продавець (виготовлювач) не несе відповідальності за недоліки виробу, що виникли через його неправильну установку (підключення).

Установка (підключення) кондиціонерів типу спліт-система повинна виконуватися фахівцями компанії, авторизованих на продаж і/або монтаж і гарантійне обслуговування даного типу устаткування, що мають ліцензію на даний вид робіт. Продавець (виготовлювач) не несе відповідальності за недоліки виробу, що виникли через його неправильну установку (підключення).

Додаткову інформацію про цей і інші вироби Ви можете одержати в Продавця.

Модель	Серійний номер
Дата покупки	
Штамп продавця	
Дата пуску в експлуатацію	
Штамп організації, що робила пуск в експлуатацію	

Вітаємо Вас із придбанням техніки відмінної якості!

У конструкцію, комплектацию або технологію виготовлення виробу, з метою поліпшення його технологічних характеристик, можуть бути внесені зміни. Такі зміни вносяться у виріб без попереднього повідомлення Покупця і не несуть зобов'язань по зміні/поліпшенню раніше випущених виробів.

Переконливо просимо Вас щоб уникнути непорозум'я до установи/експлуатації виробу уважно вивчити його інструкцію до експлуатації. Забороняється вносити в Гарантійний талон будь-які зміни, а також стирати або перятюкати які-небудь зазначені в ньому дані. Дійсна гарантія має силу, якщо Гарантійний талон правильно/чітко заповнений і в ньому зазначені: найменування і модель виробу, його серійний номер, дата продажу, а також є підпис уповноваженої особи і штамп Продавця.

Гарантійний термін на зволожувачі повітря і на мобільні кондиціонери складає 12 (дванадцять) місяців з дня продажу виробу Покупцю.

Гарантійний термін на виробі (водонагрівальні прилади) серій EWH SL, EWH S, EWH R, EWH Digital, EWH Slim визначається в такий спосіб: на водомістку ємність (сталевий бак) гарантійний термін на ушкодження від корозії складає 96 (дев'яносто шість) місяців, а на інші елементи виробу гарантійний термін складає 24 (двадцять чотири) місяці.

Дійсна гарантія поширюється на виробничий або конструкційний дефект виробу. Дійсна гарантія містить у собі виконання уповноваженим сервісним центром ремонтних робіт і заміну дефектних деталей виробу в сервісному центрі або в Покупця (по розсуду сервісного центру). Гарантійний ремонт виробу виконується в терміни, передбачені Законом "Про захист прав споживачів".

Зазначений вище гарантійний термін поширюється тільки на вироби, що використовуються в особистих, сімейних або домашніх цілях, не зв'язаних з підприємницькою діяльністю. У випадку використання виробу в підприємницькій діяльності, його гарантійний термін складає 3 (три) місяці. Гарантійний термін на комплектуючі вироби (деталі, які можуть бути зняті з виробу без застосування яких-небудь інструментів, тобто шухляди, полічки, ґрати, кошки, насадки, щітки, труби, шланги, корозійні палички і т. подібні комплектуючі) складає 3 (три) місяці.

Гарантійний термін на нові комплектуючі вироби або складові частини, установлені на виріб при гарантійному або платному ремонті, або придбані окремо від виробу, складає три місяці з дня видачі Покупцю виробу по закінченні ремонту, або продажу останнього цілком комплектуючих/складових частин.

Дійсна гарантія діє тільки на території України на вироби, куплені на території України.

Дійсна гарантія не дає права на відшкодування і покриття збитку, що відбувся в результаті переробки і регулювання виробу, без попередньої письмової згоди виготовлювача, з метою приведення його у відповідність з національними або місцевими технічними стандартами і нормами безпеки, що діють у будь-якій іншій країні, у якій цей виріб був спочатку проданий. Продавець і виготовлювач знімають із себе усю відповідальність за будь-які несприятливі наслідки, зв'язані з використанням купленого виробу без затвердженого плану монтажу і дозволу відповідних організацій.

ДІЙСНА ГАРАНТІЯ НЕ ПОШИРЮЄТЬСЯ НА:

- періодичне обслуговування і сервісне обслуговування виробу (чищення, заміну фільтрів);
- будь-які адаптації і зміни виробу, у т.ч. з метою удосконалення і розширення звичайної сфери його застосування, що зазначена в інструкції до експлуатації виробу, без попередньої письмової згоди виготовлювача.

ДІЙСНА ГАРАНТІЯ НЕ НАДАЄТЬСЯ У ВИПАДКАХ:

- якщо буде цілком частково змінений, стертий, вилучений або буде нерозбірливий серійний номер виробу;
- використання виробу не по його прямому призначенню, не відповідно до його інструкції по експлуатації, у тому числі, експлуатації виробу з переваженням або спільно з допоміжним устаткуванням, Продавцем, що не рекомендується, (виготовлювачем);

- наявності на виробі механічних ушкоджень (сколоvanня, тріщин, і т.д.), впливів на виріб надмірної сили, зміни атмосферних умов, високих температур, підвищеної вологості/запленіння, концентрованих парів, якщо що-небудь з перерахованого стало причиною несправності виробу;
- ремонту/налагодження/інсталяції/адаптації/ пуску в експлуатацію виробу не уповноваженими на те організаціями/особами;

• стихійних лих (пожежа, повінь і т.д.) і інших причин, що знаходяться поза контролем Продавця (виготовлювача) і Покупця, що заподіяли шкоди виробу;

- неправильного підключення виробу до електричної, газової або водогінної мережі, а також несправності (невідповідності робочим параметрам і безпеці) електричної, газової або водогінної мережі й інших зовнішніх мереж;
- дефектів, що виникли внаслідок влучення усередину виробу сторонніх предметів, рідин, комах і продуктів їхньої життєдіяльності, і т.д.
- неправильного збереження виробу;
- необхідності заміни ламп, фільтрів, елементів живлення, акумуляторів, запобіжників, а також скляних/порцелянових/матових/ і переміщуваних вручну деталей і інших додаткових деталей, що швидко зношуються, та змінних деталей (комплектуючих) виробу, що мають власний обмежений період придатності, у зв'язку з їх природним зносом, або якщо така заміна передбачена конструкцією і не зв'язана з розбиранням виробу;
- дефектів системи, у якій виріб використовувався як елемент цієї системи.

Особливі умови гарантійного обслуговування водонагрівальних приладів

Дійсна гарантія не надається, якщо несправності у водонагрівальних приладах виникли в результаті: замерзання або всього лише одного разу перевищення максимально припустимого тиску води, зазначеного на заводській таблиці з характеристиками водонагрівального приладу; експлуатації без захисних пристроїв або пристроїв, що не відповідають технічним характеристикам водонагрівальних приладів; використання корозійно-активної води, не призначеної для пиття; корозії від електрохімічної реакції, несвочасного технічного обслуговування водонагрівальних приладів відповідно до інструкції по експлуатації (наприклад: недотримання встановлених інструкцій термінів по заміні магнезого анода і т.д.).

Особливі умови гарантійного обслуговування зволожувачів повітря

В обов'язковому порядку при експлуатації ультразвукових зволожувачів повітря необхідно використовувати оригінальний фільтр-картридж для зм'якшення води. Рекомендуються використовувати дистильовану або попередньо очищену воду. Термін служби фільтра-картриджа залежить від ступеня твердості використаної води і може не прогнозовано зменшуватися, в результаті чого можливе утворення білого осаду навколо зволожувача повітря і на мембрані самого зволожувача повітря (дані осад може не відділятися і за допомогою ймовірності виникнення такого осаду фільтр-картридж вимагає періодичної своєчасної заміни. Внаслідок вироблення ресурсу фільтрів в зволожувачі повітря може знизуватися продуктивність виходу вологи, що вимагає регулярної періодичної заміни фільтрів відповідно до інструкції по експлуатації. За перерахованим в дійсному пункті несправності зволожувачів повітря і виниклий у зв'язку з такими несправностями який-небудь збиток у Покупця і третіх осіб Продавець, Імпортер, Виготовлювач відповідальності не несуть і дійсна гарантія на такі несправності зволожувачів повітря не поширюється. При експлуатації зволожувачів повітря рекомендується використовувати тільки оригінальні аксесуари виробника.

З моменту підписання Покупцем Гарантійного талона вважається, що:

- Уся необхідна інформація про куплений виріб і його споживчі властивості у відповідності зі ст. 15 Закону "Про захист прав споживачів" надана Покупцю в повному обсязі;
- Покупець одержав Інструкцію до експлуатації купленого виробу російською та

- Покупець ознайомлений і згодний з умовами гарантійного обслуговування/особливостями експлуатації купленого виробу;
- Покупець претензій до зовнішнього вигляду/комплектності купленого товару не має.

Покупець: _____
Покупець написати "роботи"

Підпис: _____

Дата: _____

www.home-comfort.ru

В тексте и цифровых обозначениях инструкции могут быть допущены технические ошибки и опечатки.

Изменения технических характеристик и ассортимента могут быть произведены без предварительного уведомления.

«ELECTROLUX is a registered trademark used under license from AB Electrolux (publ)»,
S:t Göransgatan, 143, SE-105 45,
Stockholm, Sweden



MX 03