

we bring ^{better} air to life

Решения в области вентиляции
Технический каталог > Канальные вентиляторы



FläktWoods

Содержание

Канальные вентиляторы для круглых воздуховодов

Серия Espada

Espada - Введение	1
Espada - Электрические характеристики и уровни шума	2
Espada - Чертежи и размеры	2
Espada - Схема подключения	2
Espada - Рабочие характеристики	3-6

Серия Ropera

Ropera - Введение	7
Ropera - Электрические характеристики и уровни шума	8
Ropera - Чертежи и размеры	8
Ropera - Схемы подключения	8
Ropera - Рабочие характеристики	9-14

Серия Ropera EC

Ropera EC - Введение	15
Ropera EC - Электрические характеристики и уровни шума	16
Ropera EC - Чертежи и размеры	16
Ropera EC - Схемы подключения	16
Ropera EC - Рабочие характеристики	17-18

Серия Sabina

Sabina - Введение	19
Sabina - Электрические характеристики и уровни шума	20
Sabina - Чертежи и размеры	20
Sabina - Схемы подключения	20
Sabina - Рабочие характеристики	21-23

Серия Daisho EC

Daisho EC - Введение	25
Daisho EC - Электрические характеристики и уровни шума	26
Daisho EC - Чертежи и размеры	27-28
Daisho EC - Схемы подключения	29
Daisho EC - Рабочие характеристики	30-32

Принадлежности

Канальные вентиляторы для круглых воздуховодов

BDS - Обратный клапан	33
MFE - Монтажный кронштейн	33
CFB - Секция фильтра	34
CSA - Шумоглушитель	34
MFR - Опора	35
CFC - Хомуты для воздуховодов	35
CIG - Защитная решетка	36
FLS - Инерционная решетка	36

Канальные вентиляторы квадратной формы

Серия Estoc

Estoc - Введение	37
Estoc - Электрические характеристики и уровни шума	38
Estoc - Чертежи и размеры	38
Estoc - Схемы подключения	38
Estoc - Рабочие характеристики	39-44

Серия Estoc Targe

Estoc Targe - Введение	45
Estoc Targe - Электрические характеристики и уровни шума	46
Estoc Targe - Чертежи и размеры	46
Estoc Targe - Рабочие характеристики	47-50
Estoc Targe - Схемы подключения	50

Серия Estoc EC

Estoc EC - Введение	51
Estoc EC - Электрические характеристики и уровни шума	52
Estoc EC - Чертежи и размеры	52
Estoc EC - Схемы подключения	52
Estoc EC - Рабочие характеристики	53-54

Принадлежности

Канальные вентиляторы квадратной формы

SFC - Гибкое соединение	55
SIC - Изолирующее соединение	55
SSD - Эксплуатационный лючок	56
SAD - Воздушный клапан	56
SOC - Крышка выпуска	57
SWR - Защитный навес	57
SIG - Защитная решетка	58
SSC - Боковая панель	58
STP - Адаптер (только Estoc Targe)	59
SDT - Поддон для конденсата (только Estoc Targe)	59
SMT - Монтажная направляющая	60

Канальные вентиляторы для прямоугольных воздуховодов

Серия Falcata

Серия Falcata - Введение	61
Серия Falcata - Электрические характеристики и уровни шума	62
Серия Falcata - Чертежи и размеры	62
Серия Falcata - Рабочие характеристики	63
Серия Falcata - Схемы подключения	70

Katana и Katana Plus

Katana/Katana Plus - Введение	71
Katana/Katana Plus - Электрические характеристики и уровни шума	72
Katana/Katana Plus - Чертежи и размеры	72
Katana/Katana Plus - Рабочие характеристики	73-77
Katana/Katana Plus - Схемы подключения	78

Katana EC и Katana EC Plus

Katana EC/Katana EC Plus - Введение	79
Katana EC/Katana EC Plus - Электрические характеристики и уровни шума	80
Katana EC/Katana EC Plus - Чертежи и размеры	80
Katana EC/Katana EC Plus - Рабочие характеристики	81-83
Katana EC/Katana EC Plus - Схемы подключения	83

Принадлежности

Канальные вентиляторы для прямоугольных воздуховодов

RSA - Шумоглушитель	84
RFC - Гибкое соединение	84
RLS - Инерционная решетка	85
RAD - Воздушный клапан	85
RFB - Секция фильтра	86

Кухонные вытяжные вентиляторы

СЕРИЯ Deba

Deba - Введение	87
Deba - Электрические характеристики и уровни шума	88
Deba - Чертежи и размеры	88
Deba - Рабочие характеристики	89-95
Deba - Схемы подключения	95

Принадлежности

Кухонные вытяжные вентиляторы

DRC - Жесткая соединительная муфта	96
DFC - Гибкая соединительная муфта	96
DWB - Настенный кронштейн	97

Принадлежности

Контроллеры

Управление - Электронное или трансформатор	99
Управление - Потенциометр (только изделия EC)	99

Канальные вентиляторы - Серия ESPADA



Особенности

- Диаметр 100 - 315 мм
- Расход воздуха до 1800 м³/ч (0,5 м³/с)
- Статическое давление до 720 Па
- Центробежный вентилятор в пластиковом корпусе
- Низкий уровень шума
- Коррозионно-стойкий
- Простота подключения к источникам питания через распределительный щит
- Рабочее колесо с лопатками, загнутыми назад

Электропитание

220 - 240 В / 50 Гц / 1 Ф

Типоразмеры

100, 125, 150, 160, 200, 250 и 315

Особенности конструкции

Вентиляторы типоразмеров 100 - 315 имеют корпус из ударопрочной трудновоспламеняющейся пластмассы со встроенной клеммной коробкой, имеющей степень защиты IP44, и направляющее устройство. Рабочие колеса типоразмеров до 250 выполнены из пластмассы, а типоразмера 315 - из оцинкованного стального листа.

Установка

Можно использовать жесткие спирально-навивные воздуховоды (Spigo), гибкие алюминиевые или пластиковые воздуховоды стандартного диаметра.

Электропроводка двигателя

Класс изоляции F. С дополнительной влагостойкой пропиткой и термоконтактами, последовательно соединенными внутри электродвигателя с обмоткой.

Регулирование скорости вращения

От 0 до 100% при использовании автоматических трансформаторов или электронных контроллеров (см. стр. 99).

Код товара

ESPADA 100 (L)

- ESPADA = Наименование изделия
- 100 = Диаметр присоединения
- L = (дополнительно, более мощный двигатель)

Принадлежности

Серия вспомогательных принадлежностей включает: хомуты для воздуховодов, фильтры, решетки, клапаны, глушители, монтажные кронштейны, заслонки. Ниже приведен краткий справочник. Более подробную информацию по данным изделиям см. на страницах 33-36.



CFC



BDS



FLS



CSA



MFR



CFB



CIG

Электрические характеристики и уровни шума

Код товара	Артикул	Скорость, об/мин	Корпус двигателя	Электропитание	Электрический ток			Схема подключения	Максимальная рабочая тем-ра, °C	На выходе		**Регуляторы скорости	
					Двигатель, кВт	Ток полной нагрузки (А)	Пусковой ток (А)			* Уровень шума дБ(А) (3м)	Электронное	Трансформатор	
ESPADA 100L	TF100022	2480	Встроенный	220-240 В / 50 Гц / 1 Ф	0.065	0.3	0.45	CD3004	70	31	✓	✓	
ESPADA 125L	TF125022	2415	Встроенный	220-240 В / 50 Гц / 1 Ф	0.065	0.3	0.45	CD3004	70	31	✓	✓	
ESPADA 150	TF150022	2400	Встроенный	220-240 В / 50 Гц / 1 Ф	0.07	0.3	0.45	CD3004	70	30	✓	✓	
ESPADA 160	TF160020	2400	Встроенный	220-240 В / 50 Гц / 1 Ф	0.07	0.45	0.68	CD3004	70	30	✓	✓	
ESPADA 160L	TF160022	2440	Встроенный	220-240 В / 50 Гц / 1 Ф	0.115	0.49	0.74	CD3004	50	34	✓	✓	
ESPADA 200	TF200020	2395	Встроенный	220-240 В / 50 Гц / 1 Ф	0.115	0.75	1.13	CD3004	50	31	✓	✓	
ESPADA 200L	TF200022	2540	Встроенный	220-240 В / 50 Гц / 1 Ф	0.16	0.7	1.19	CD3004	55	36	✓	✓	
ESPADA 250	TF250020	2450	Встроенный	220-240 В / 50 Гц / 1 Ф	0.115	0.75	1.13	CD3004	50	31	✓	✓	
ESPADA 250L	TF250022	2560	Встроенный	220-240 В / 50 Гц / 1 Ф	0.16	0.65	1.17	CD3004	55	34	✓	✓	
ESPADA 315	TF315020	2540	Встроенный	220-240 В / 50 Гц / 1 Ф	0.22	1.8	3.42	CD3004	55	34	✓	✓	
ESPADA 315L	TF315022	2390	Встроенный	220-240 В / 50 Гц / 1 Ф	0.3	1.3	2.21	CD3004	45	37	✓	✓	

*Средневзвешенные уровни звуковой мощности в дБ(А), полученные на расстоянии 3 метров над сферой в условиях свободного пространства. Приводятся исключительно для целей сравнения. **Для регуляторов скорости вращения см. стр. 99.

Чертежи и размеры



Схема подключения

Код товара	A	B	C	D	E	F	Вес, кг
ESPADA 100L	160	220	100	30	97.6	245	2.4
ESPADA 125L	160	220	124	30	97.5	245	2.4
ESPADA 150	170	230	149	30	135.7	340.5	3
ESPADA 160	170	230	159	30	135.7	340.5	3
ESPADA 160L	170	230	159	30	135.7	340.5	3.2
ESPADA 200	170	230	199	30	135.7	340.5	3.4
ESPADA 200L	170	230	199	30	135.7	340.5	3.7
ESPADA 250	170	230	249	30	135.7	340.5	3.4
ESPADA 250L	170	230	249	30	135.7	340.5	3.7
ESPADA 315	215	275	314	30	160.7	405	5.7
ESPADA 315L	215	275	314	30	160.7	405	5.8

CD3004

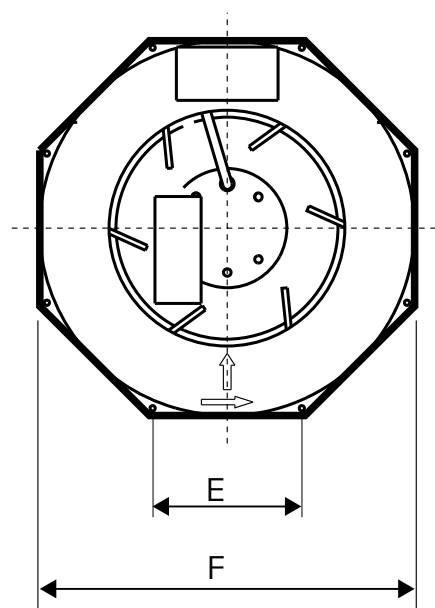
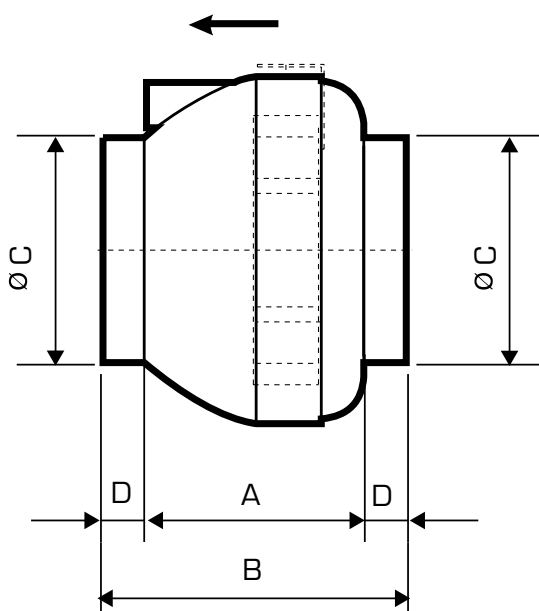
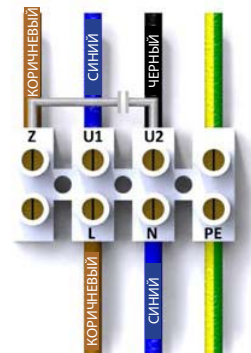

Для получения информации о величине удельной мощности конкретного вентилятора (SFP) свяжитесь с компанией Fläkt Woods или загрузите с сайта компании программу подбора Fan Selector.

Все размеры указаны в мм

Рабочие характеристики

ESPADA - 100L

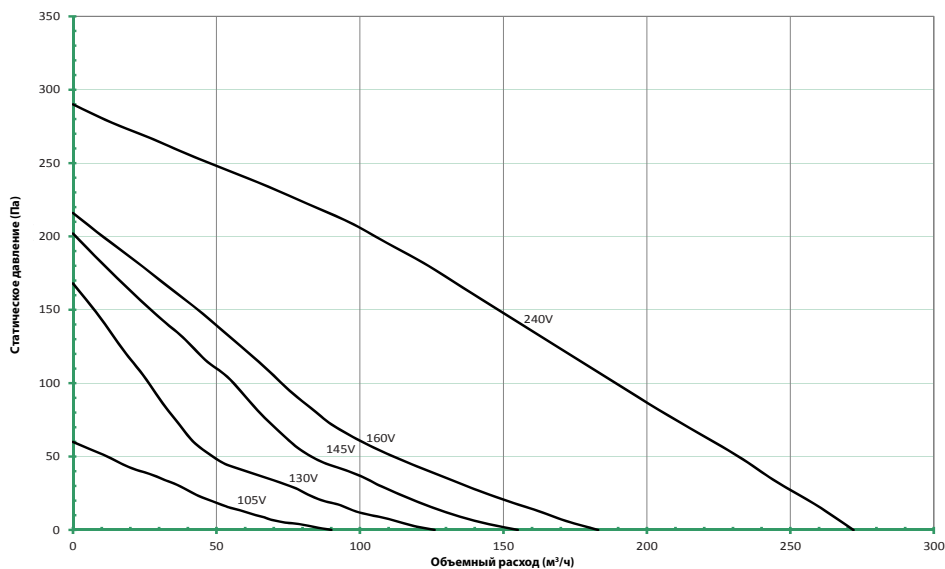

ESPADA - 125L

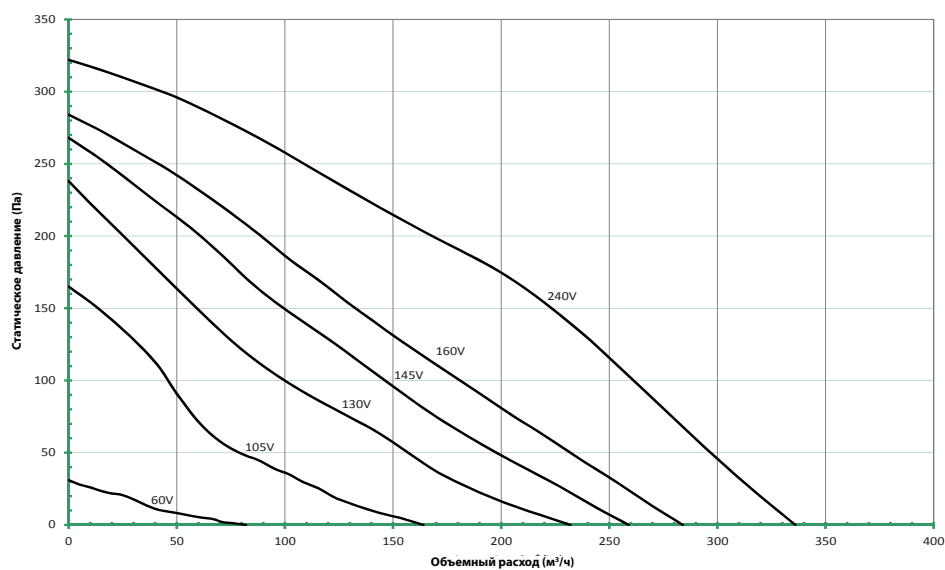

ESPADA - 150

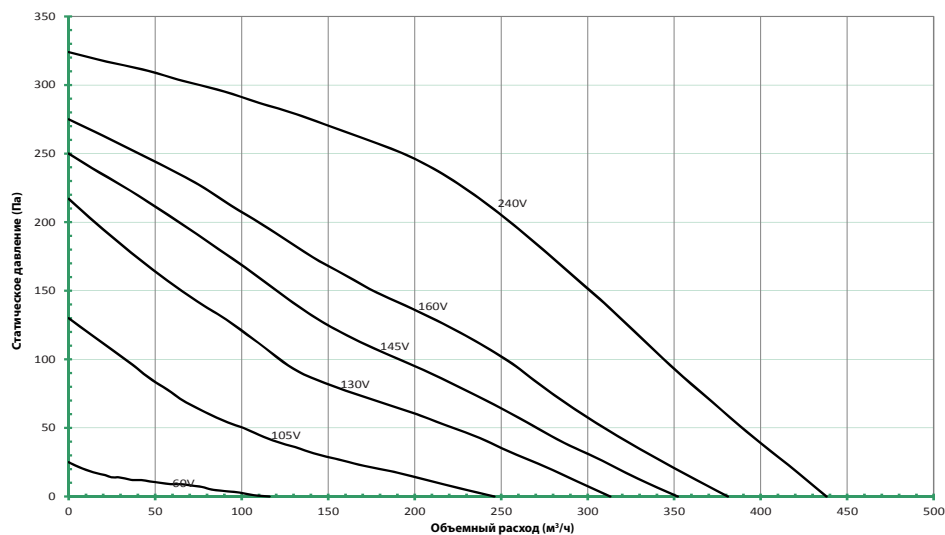

Рабочие характеристики

ESPADA - 160

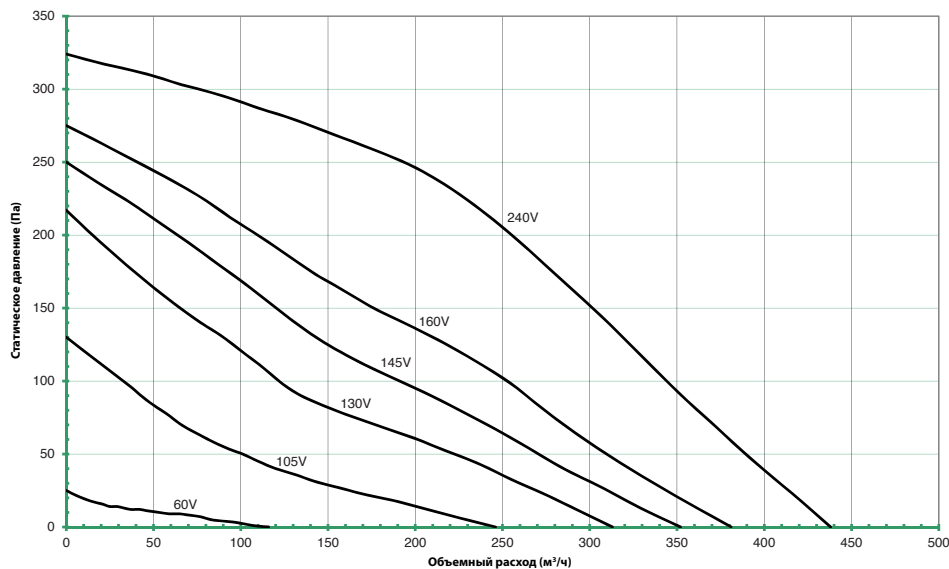

ESPADA - 160L

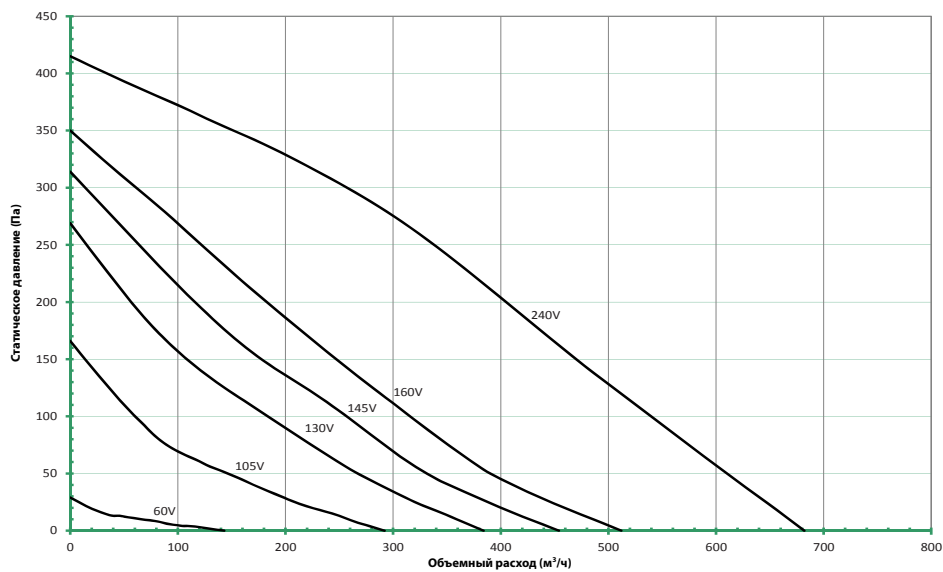

ESPADA - 200

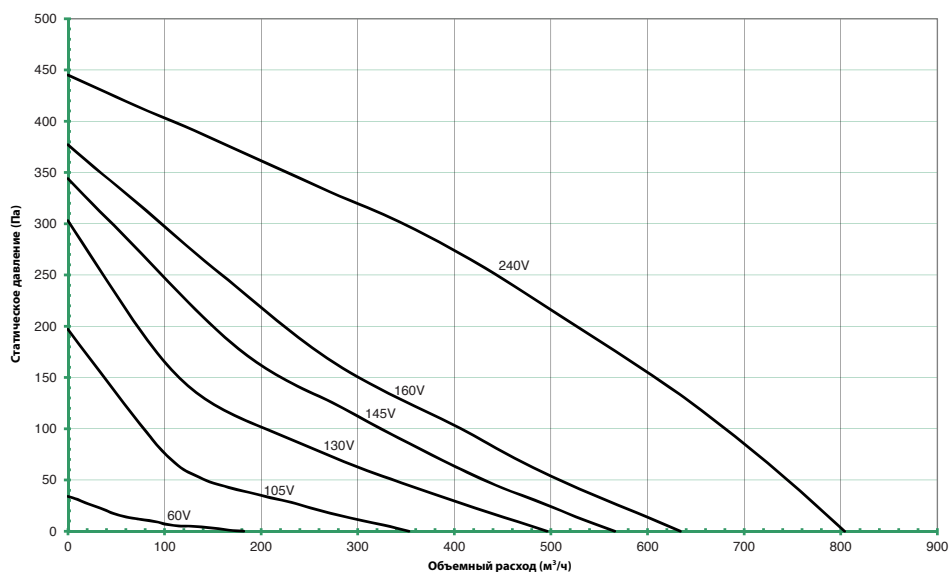

Рабочие характеристики

ESPADA - 200L

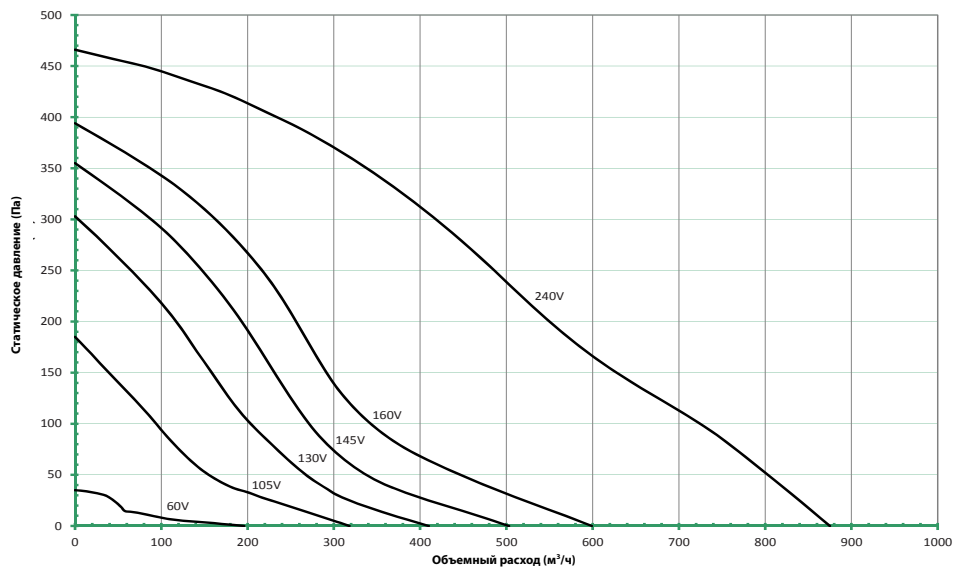

ESPADA - 250

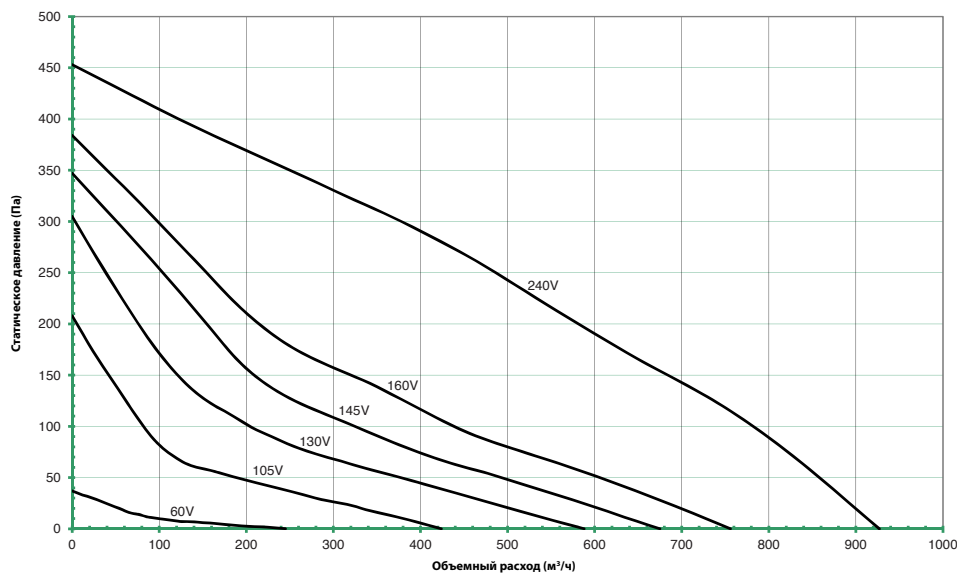

ESPADA - 250L

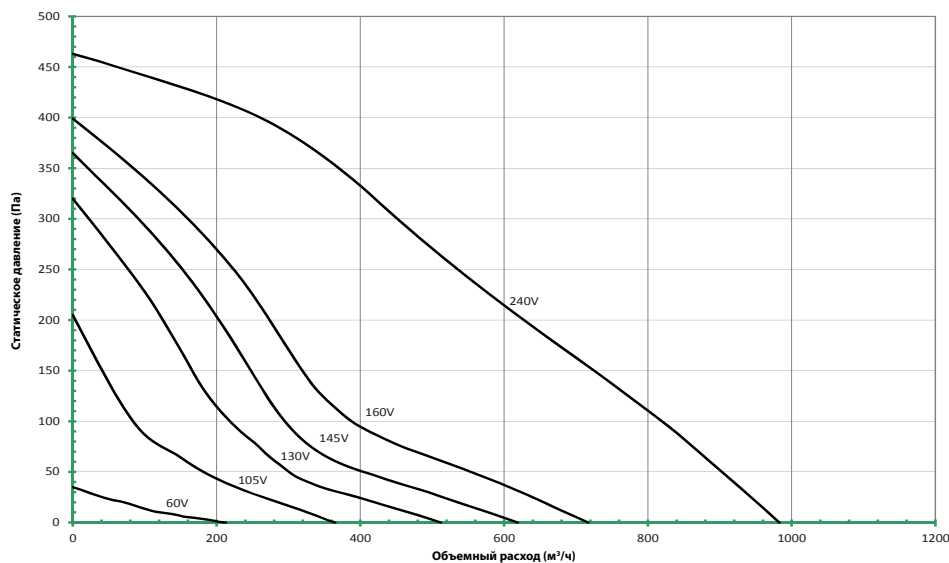

Рабочие характеристики

ESPADA - 315

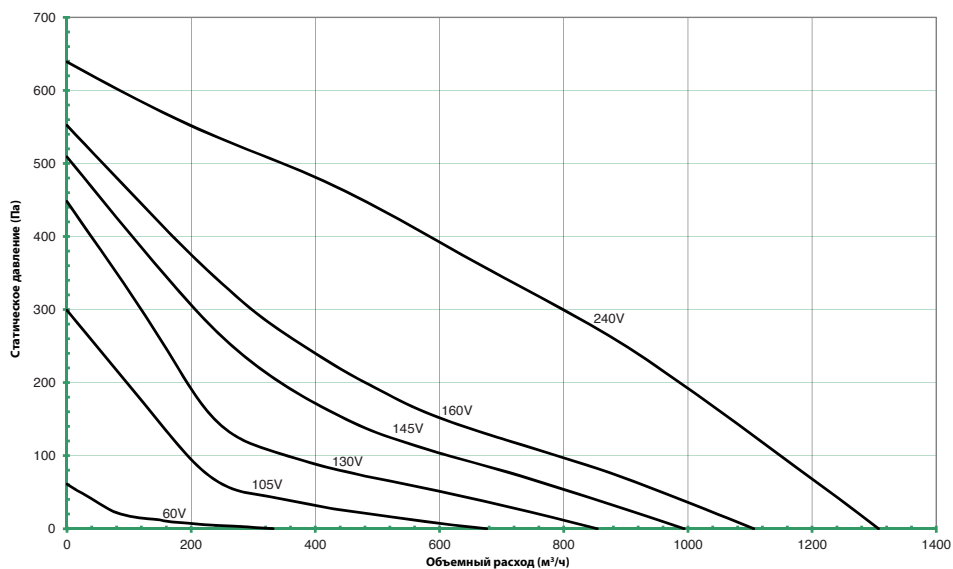

ESPADA - 315L

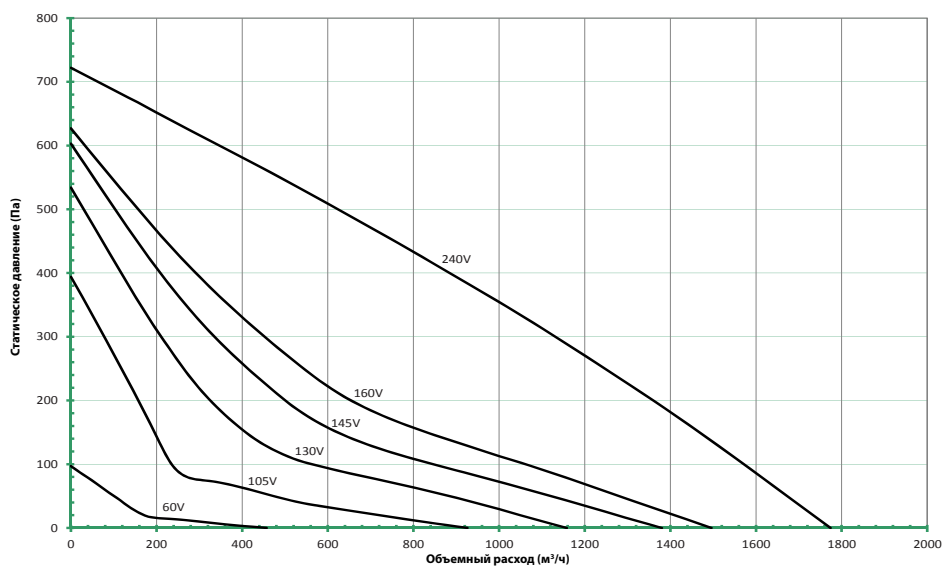

Канальные вентиляторы - серия ROPERA



Особенности

- Диаметр 100 - 355 мм
- Расход воздуха до 2340 м³/ч (0,65 м³/с)
- Статическое давление до 920 Па
- Корпус - оцинкованная листовая сталь
- Рабочее колесо с лопатками, загнутыми назад
- Простота подключения к источникам питания через распределительный щит
- Класс изоляции F
- Защита двигателя термоконтактами

Электропитание

220 - 240 В / 50 Гц / 1 Ф

Типоразмеры

100, 125, 150, 160, 200, 250, 315 и 355.

Особенности конструкции

Корпуса вентиляторов типоразмеров 100 - 355 изготовлены из оцинкованной листовой стали. Вентиляторы запускаются от двигателя с внешним ротором (класс защиты IP44/54), установленного в центробежном рабочем колесе.

Установка

Можно использовать жесткие спирально-навивные воздуховоды (Spiro), гибкие алюминиевые или пластиковые воздуховоды стандартного диаметра.

Электропроводка двигателя

Класс изоляции F. С дополнительной влагостойкой пропиткой и термоконтактами, последовательно соединенными внутри электродвигателя с обмоткой.

Регулирование скорости вращения

От 0 до 100% при использовании автоматических трансформаторов или электронных контроллеров (см. стр. 99).

Код товара

ROPERA 100 (L)

- ROPERA = Наименование изделия
- 100 = Диаметр присоединения
- L = (дополнительно, более мощный двигатель)

Принадлежности

Серия вспомогательных принадлежностей включает: хомуты для воздуховодов, фильтры, решетки, клапаны, глушители, монтажные кронштейны, заслонки. Ниже приведен краткий справочник. Более подробную информацию по данным изделиям см. на страницах 33-36.



CFC



BDS



FLS



CSA



MFR



CFB



CIG

Электрические характеристики и уровни шума

Код товара	Артикул	Скорость, об/мин	Корпус двигателя	Электропитание	Электрический ток			Схема подключения	Максимальная рабочая тем-ра, °C	На выходе		**Регуляторы скорости	
					Двигатель, кВт	Ток полной нагрузки (А)	Пусковой ток (А)			* Уровень шума дБ(А)	Электронное	Трансформатор	
ROPERA - 100	TF100010	2650	Встроенный	220-240 В / 50 Гц / 1 Ф	0.028	0.19	0.3	CD3004	70	18	✓	✓	
ROPERA - 100L	TF100012	2470	Встроенный	220-240 В / 50 Гц / 1 Ф	0.065	0.3	0.45	CD3004	70	27	✓	✓	
ROPERA - 125	TF125010	2620	Встроенный	220-240 В / 50 Гц / 1 Ф	0.028	0.2	0.34	CD3004	70	20	✓	✓	
ROPERA - 125L	TF125012	2480	Встроенный	220-240 В / 50 Гц / 1 Ф	0.065	0.3	0.45	CD3004	70	28	✓	✓	
ROPERA - 150	TF150010	2420	Встроенный	220-240 В / 50 Гц / 1 Ф	0.07	0.45	0.68	CD3004	70	29	✓	✓	
ROPERA - 150L	TF150012	2520	Встроенный	220-240 В / 50 Гц / 1 Ф	0.11	0.47	0.71	CD3004	60	33	✓	✓	
ROPERA - 160	TF160010	2380	Встроенный	220-240 В / 50 Гц / 1 Ф	0.07	0.45	0.68	CD3004	70	29	✓	✓	
ROPERA - 160L	TF160012	2500	Встроенный	220-240 В / 50 Гц / 1 Ф	0.11	0.47	0.71	CD3004	60	32	✓	✓	
ROPERA - 200	TF200010	2430	Встроенный	220-240 В / 50 Гц / 1 Ф	0.12	0.75	1.13	CD3004	70	31	✓	✓	
ROPERA - 200L	TF200012	2410	Встроенный	220-240 В / 50 Гц / 1 Ф	0.17	0.73	1.17	CD3004	65	33	✓	✓	
ROPERA - 250	TF250010	2400	Встроенный	220-240 В / 50 Гц / 1 Ф	0.12	0.75	1.13	CD3004	70	33	✓	✓	
ROPERA - 250L	TF250012	2470	Встроенный	220-240 В / 50 Гц / 1 Ф	0.165	0.7	1.12	CD3004	60	34	✓	✓	
ROPERA - 315	TF315010	2540	Встроенный	220-240 В / 50 Гц / 1 Ф	0.23	1.8	3.24	CD3004	60	34	✓	✓	
ROPERA - 315L	TF315012	2440	Встроенный	220-240 В / 50 Гц / 1 Ф	0.3	1.3	2.21	CD3004	45	35	✓	✓	
ROPERA - 355	TF355010	1290	Встроенный	220-240 В / 50 Гц / 1 Ф	0.26	2.18	4.14	CD3005	45	34	✓	✓	
ROPERA - 355L	TF355012	2340	Встроенный	220-240 В / 50 Гц / 1 Ф	0.61	2.6	4.68	CD3005	50	44	✓	✓	

*Средневзвешенные уровни звуковой мощности в дБ(А), полученные на расстоянии 3 метров над сферой в условиях свободного пространства. Приводятся исключительно для целей сравнения. **Для регуляторов скорости вращения см. стр. 99.

Чертежи и размеры

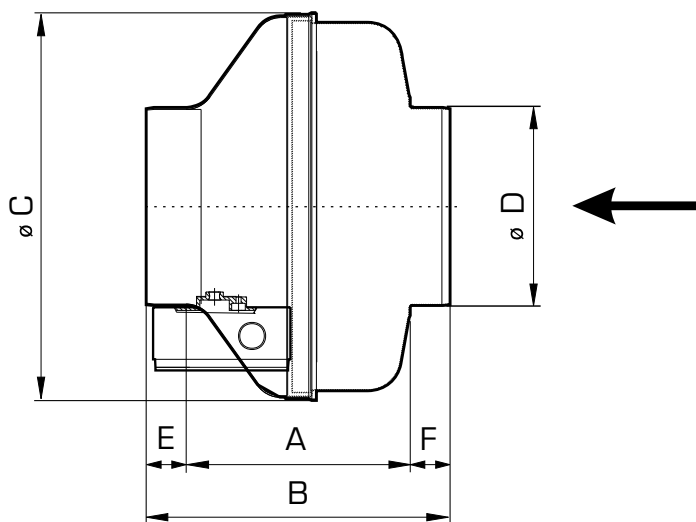

Код товара	A	B	C	D	E	F	Вес (кг)
ROPERA - 100	142	192	242	100	25	25	2
ROPERA - 100L	136	186	242	100	25	25	2.6
ROPERA - 125	140	190	242	125	25	25	2.1
ROPERA - 125L	140	190	242	125	25	25	2.6
ROPERA - 150	140	190	341	150	25	25	3.4
ROPERA - 150L	140	190	341	150	25	25	3.7
ROPERA - 160	140	190	341	160	25	25	3.4
ROPERA - 160L	195	245	341	160	25	25	3.4
ROPERA - 200	180	230	341	200	25	25	3.7
ROPERA - 200L	180	230	341	200	25	25	4.2
ROPERA - 250	180	230	341	250	30	30	3.7
ROPERA - 250L	180	230	341	250	30	30	5.5
ROPERA - 315	195	255	402	315	30	30	6
ROPERA - 315L	195	255	402	315	30	30	6
ROPERA - 355	320	395	490	355	40	35	13.5
ROPERA - 355L	320	395	490	355	40	35	14

Все размеры указаны в мм

Схема подключения

CD3004

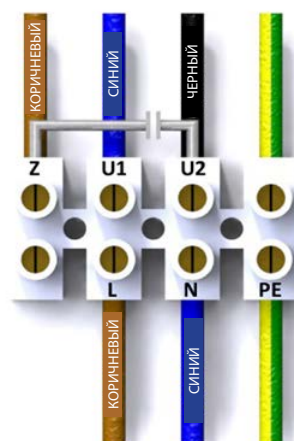

CD3005

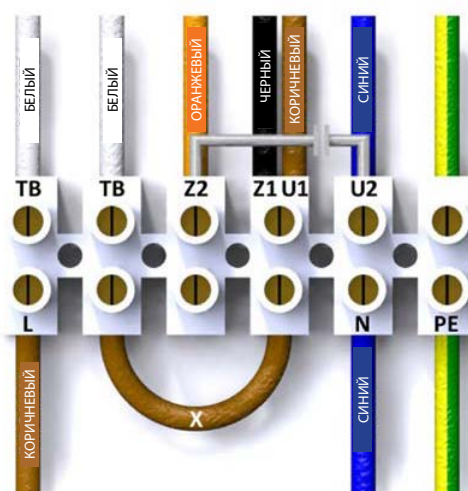

По часовой стрелке

Рабочие характеристики

ROPERA - 100

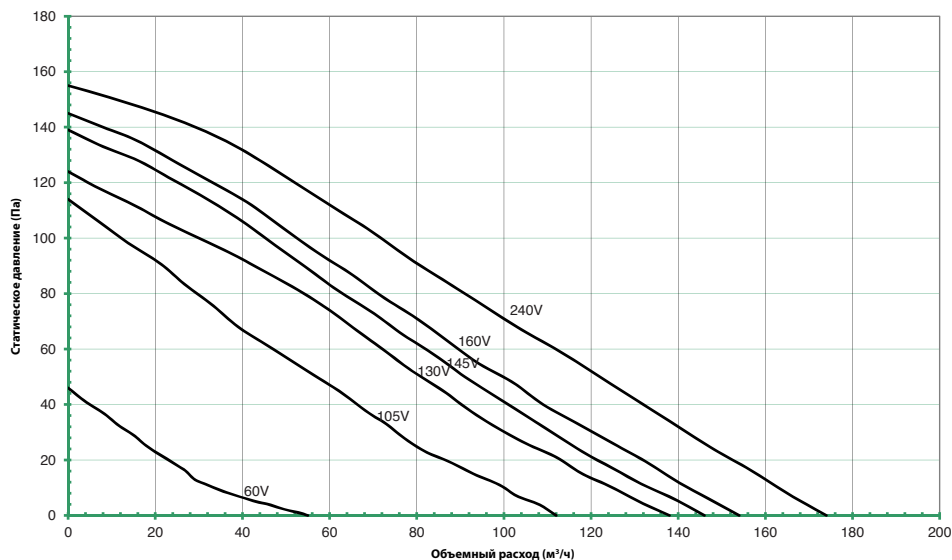

ROPERA - 100L

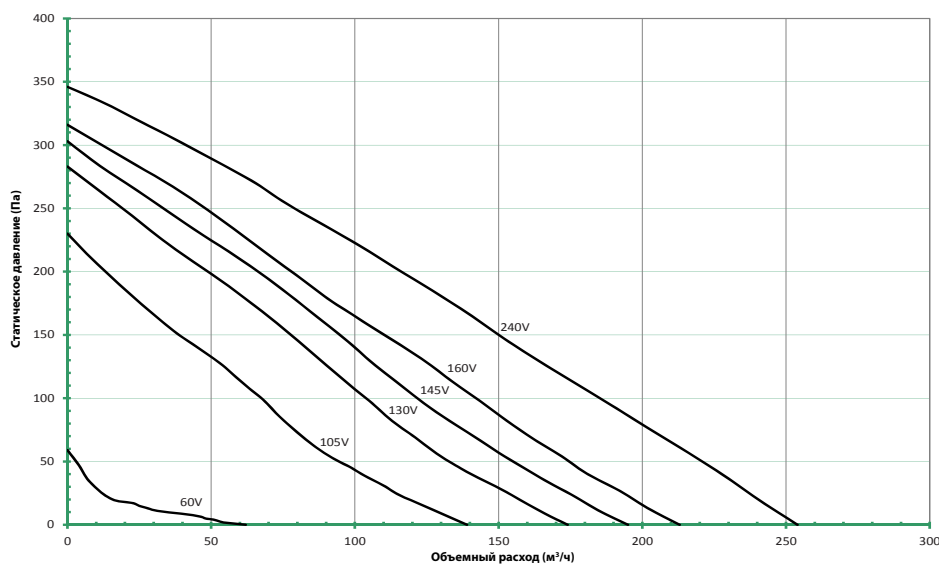

ROPERA - 125

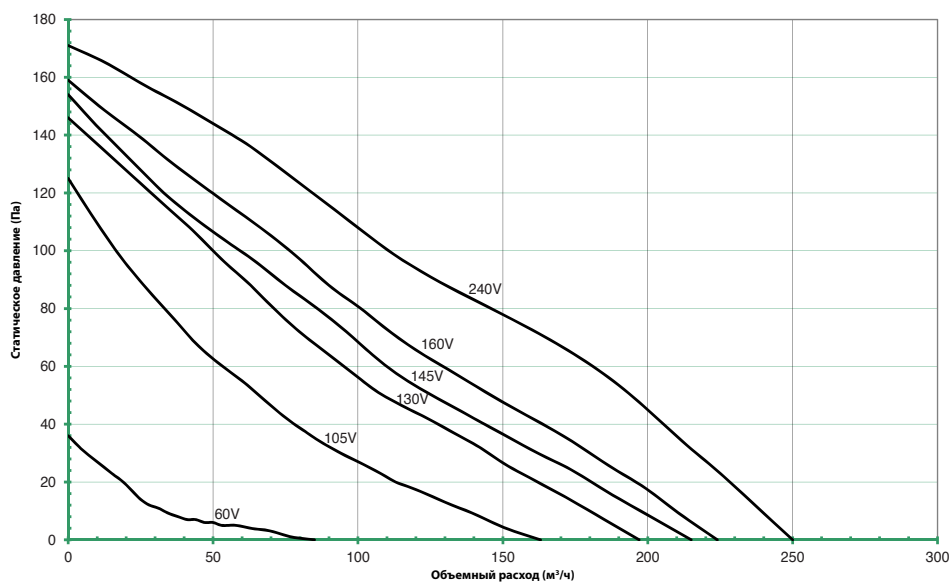

Рабочие характеристики

ROPERA - 125L

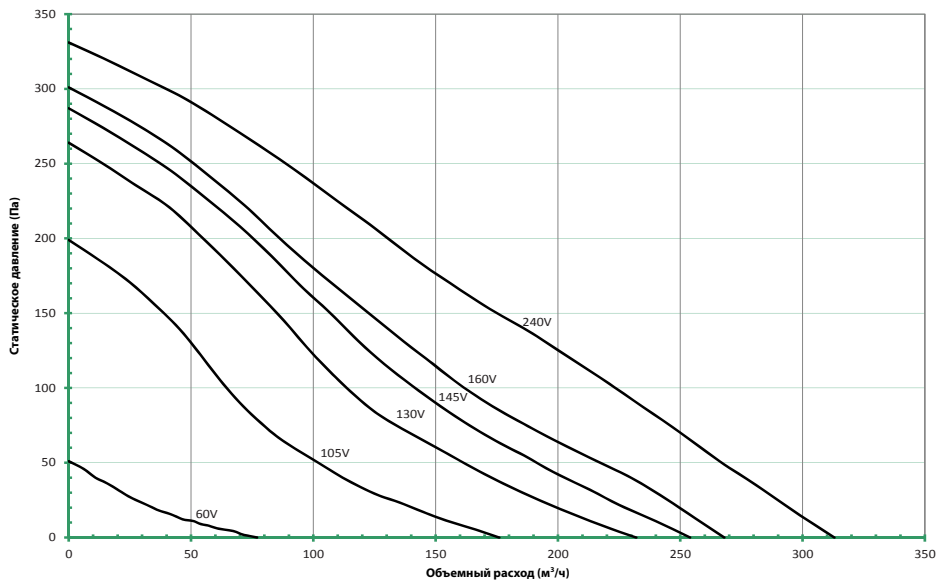

ROPERA - 150

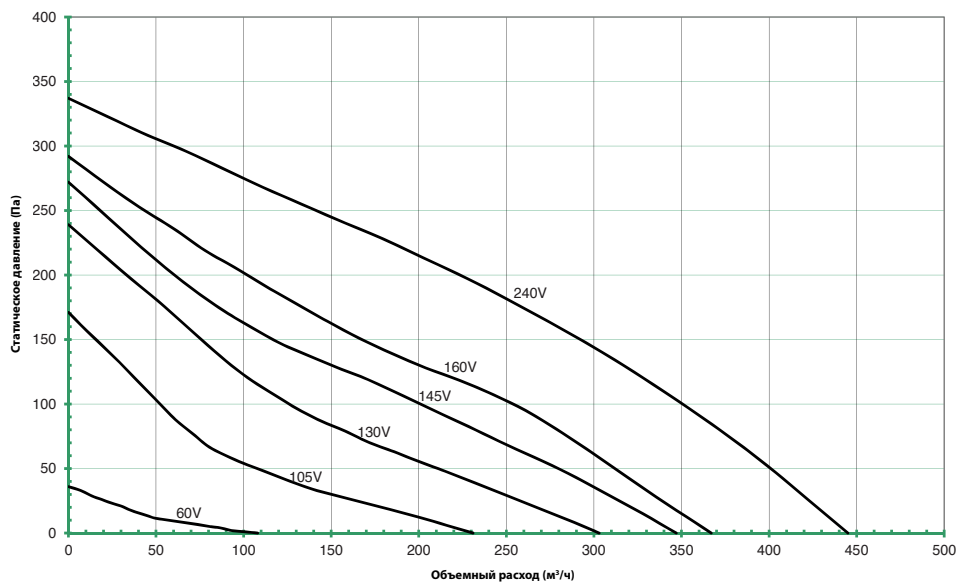

ROPERA - 150L

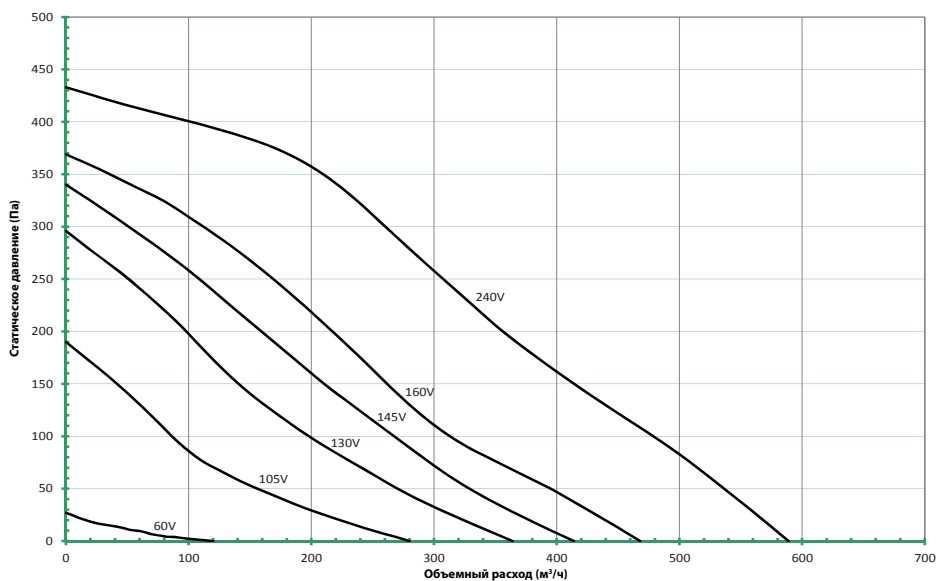

Рабочие характеристики

ROPERA - 160

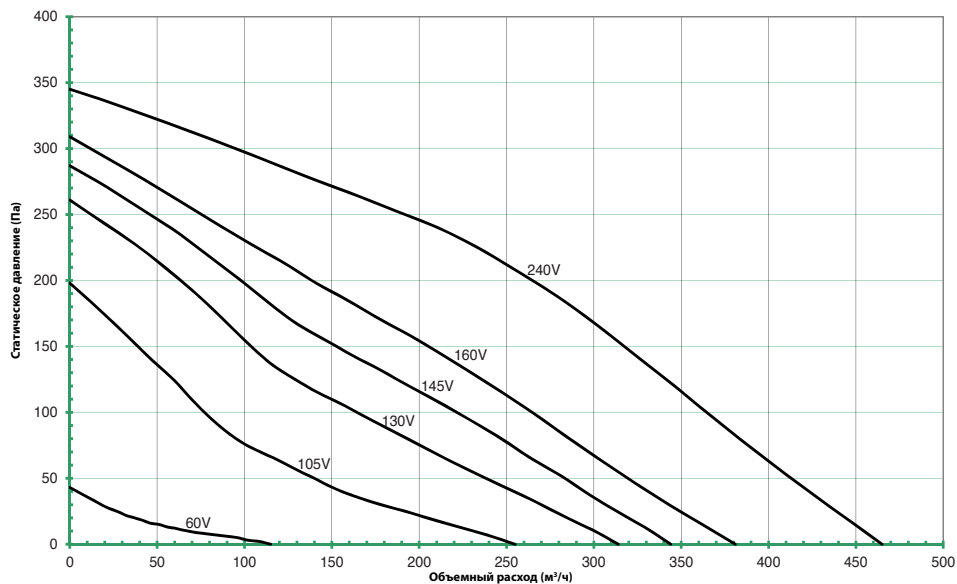

ROPERA - 160L

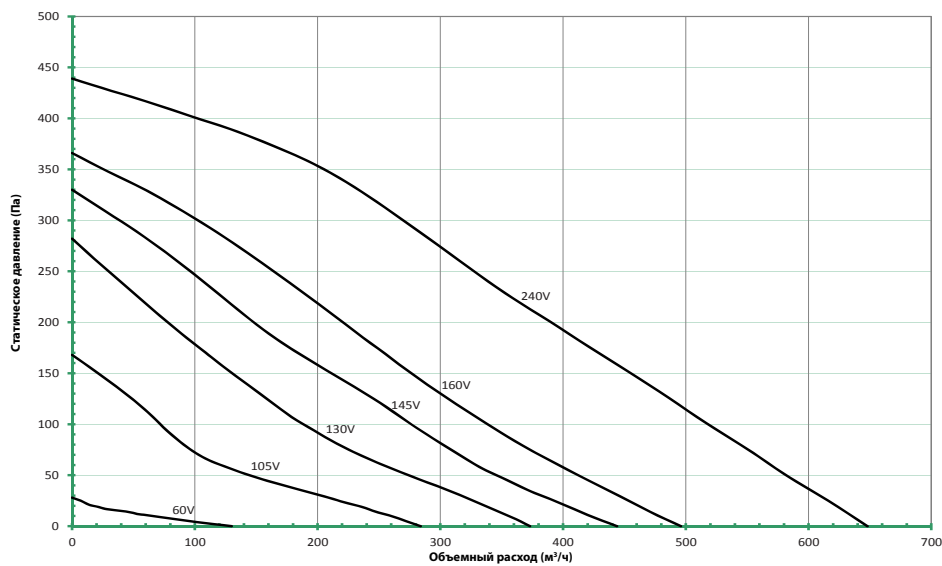

ROPERA - 200

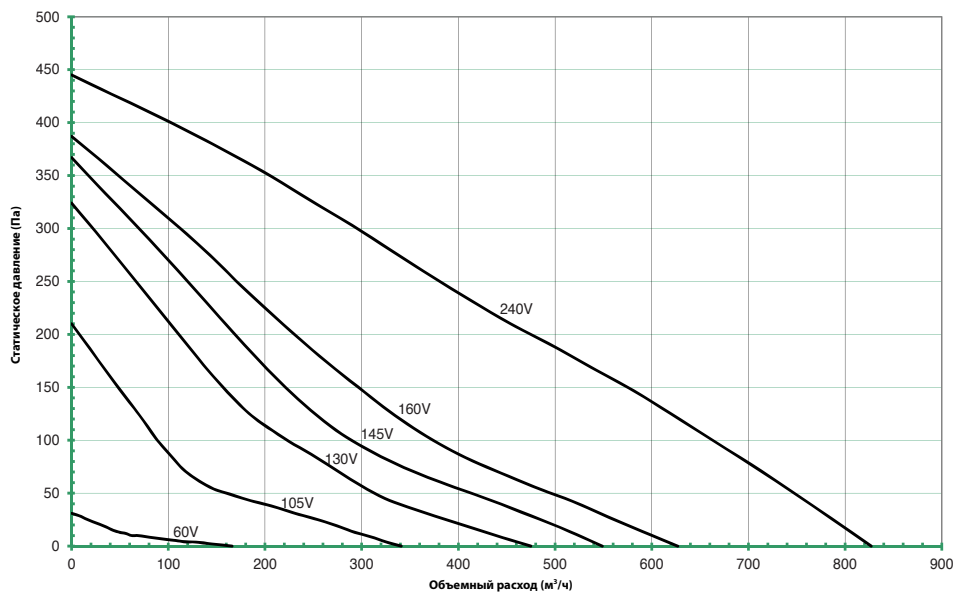

Рабочие характеристики

ROPERA - 200L

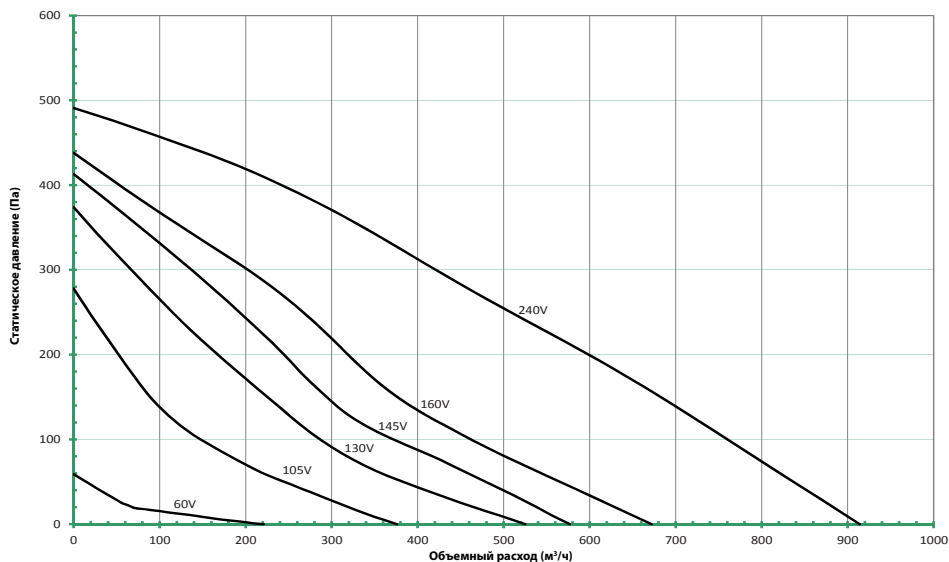

ROPERA - 250

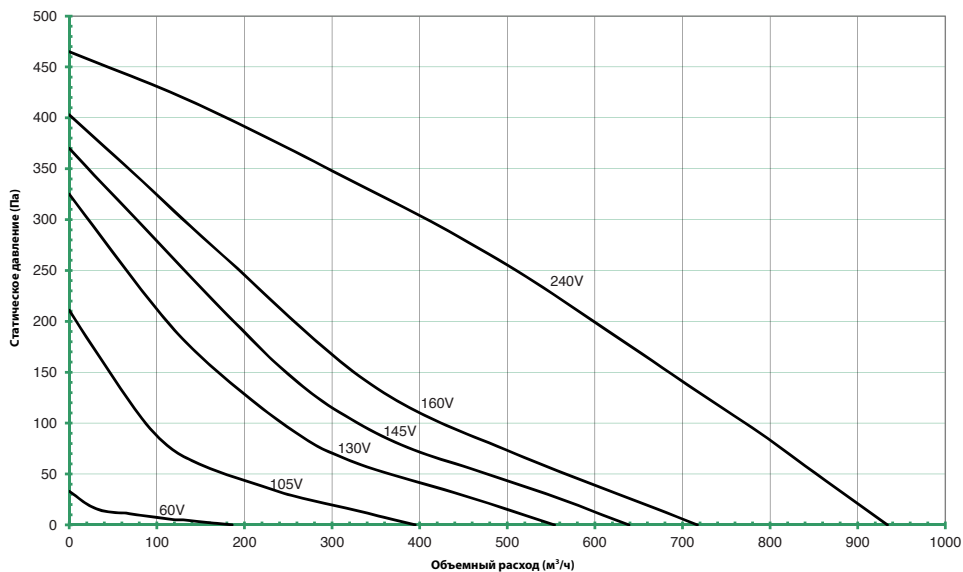

ROPERA - 250 L

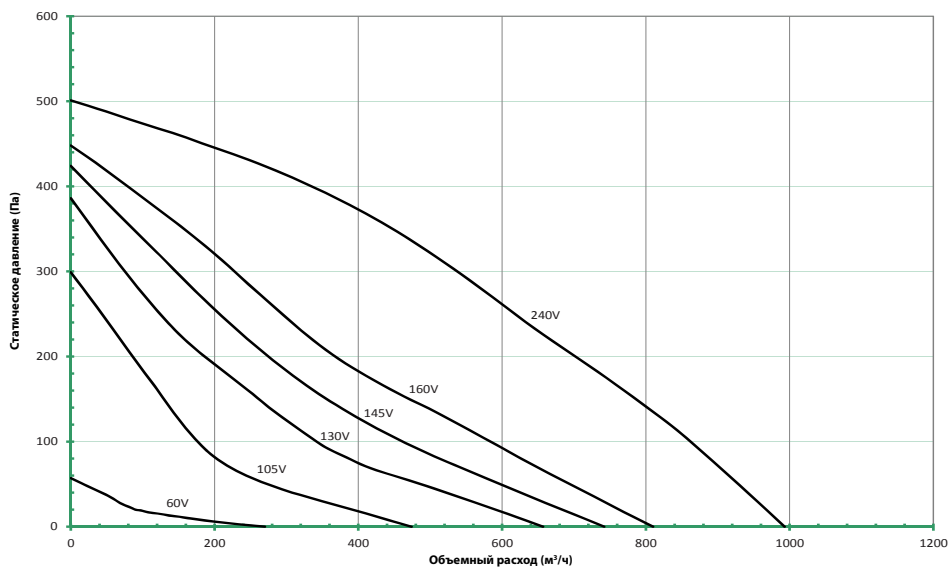

Рабочие характеристики

ROPERA - 315

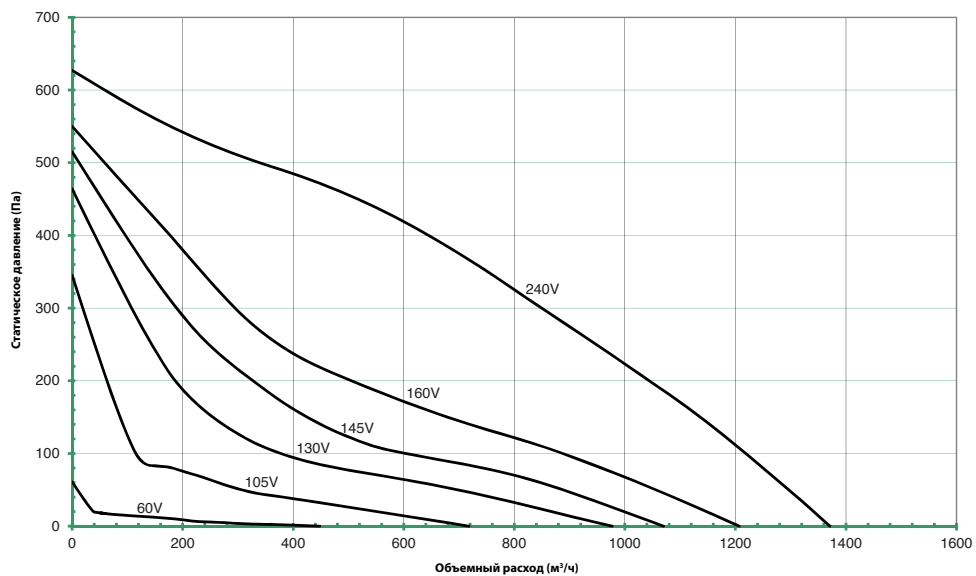

ROPERA - 315L

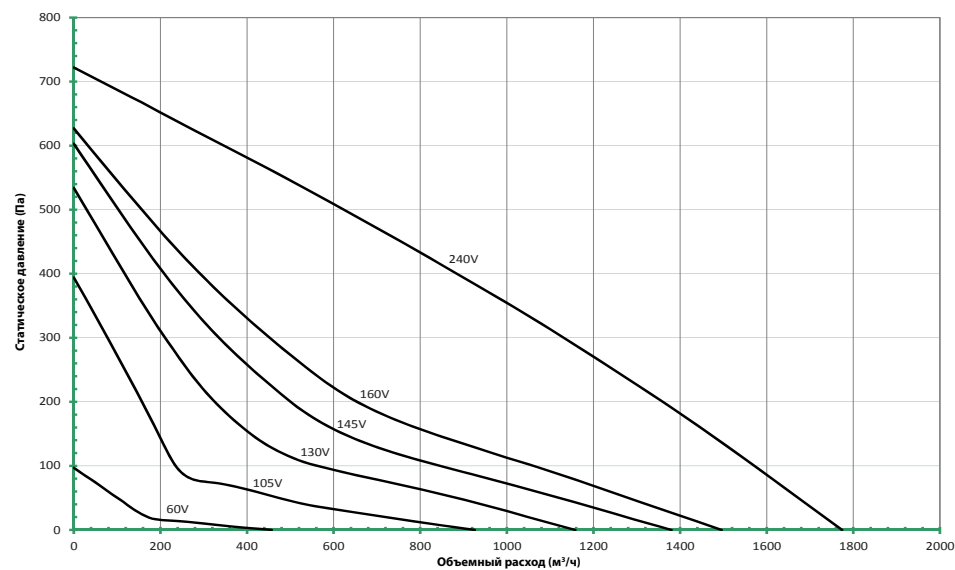

ROPERA - 355

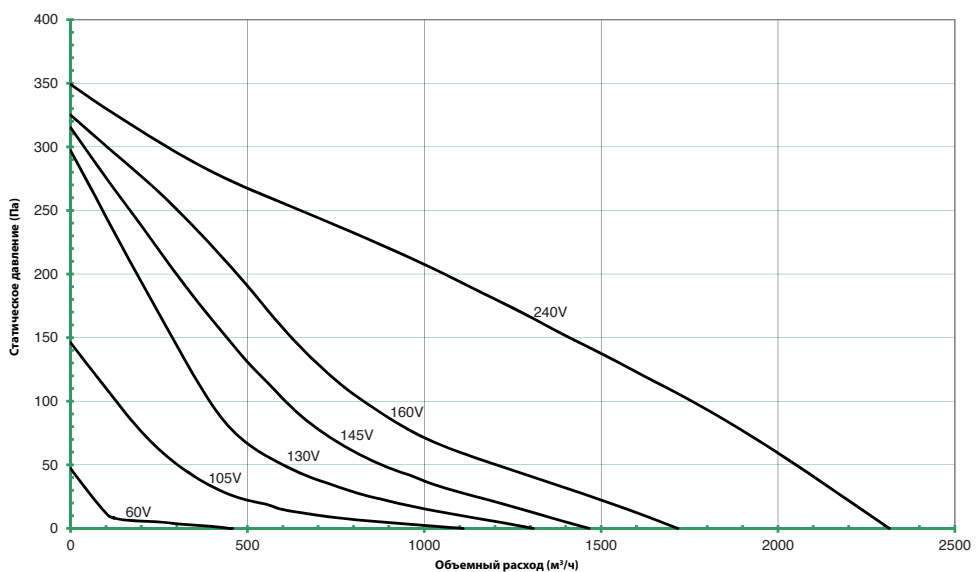

Рабочие характеристики

ROPERA - 355L

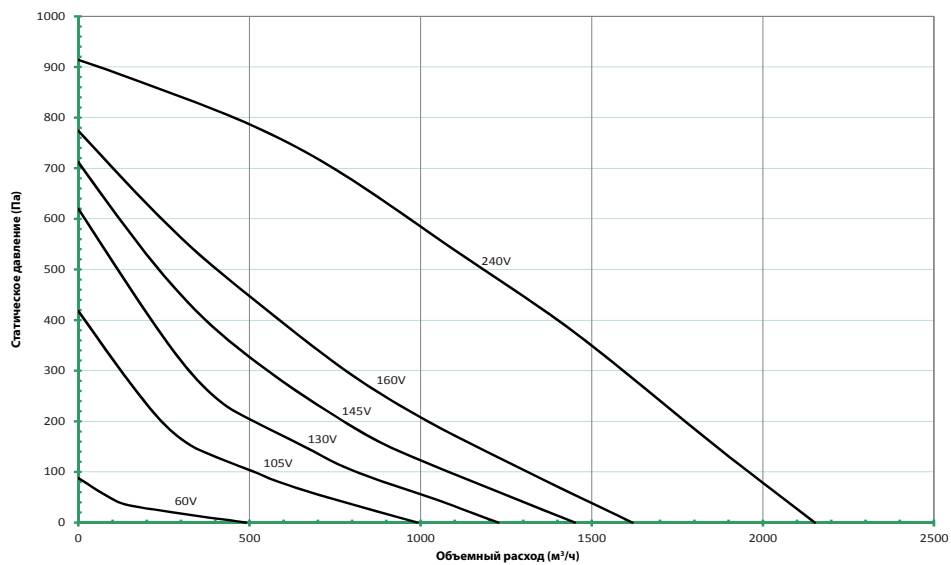

Канальные вентиляторы - серия ROPERA EC



Особенности

- Диаметр 160 - 355 мм
- Расход воздуха до 2340 м³/ч (0,56 м³/с)
- Статическое давление до 640 Па
- Корпус - оцинкованная листовая сталь
- Рабочее колесо с лопатками, загнутыми назад
- Простота подключения к источникам питания через распределительный щит
- Защита двигателя термодатчиками

Электропитание

220 - 240 В / 50 Гц / 1 Ф

Типоразмеры

160, 200, 250, 315 и 355.

Код товара

ROPERA EC 160

Особенности конструкции

Двигатель EC (с электронным управлением). Корпуса вентиляторов типоразмеров 160 - 355 изготовлены из оцинкованной листовой стали. Вентиляторы работают от двигателя с внешним ротором (класс защиты IP44), установленного в центробежном рабочем колесе.

Установка

Можно использовать жесткие спирально-навивные воздуховоды (Spiro), гибкие алюминиевые или пластиковые воздуховоды стандартного диаметра.

Электропроводка двигателя

Класс изоляции F. С дополнительной влагостойкой пропиткой и термоконтактами, последовательно соединенными внутри электродвигателя с обмоткой.

Регулирование скорости вращения

Встроенный EC-контроллер (см. стр. 99).

- ROPERA = Наименование изделия
- EC - EC-двигатель
- 160 = Диаметр присоединения

Принадлежности

Серия вспомогательных принадлежностей включает: хомуты для воздуховодов, фильтры, решетки, клапаны, глушители, монтажные кронштейны, заслонки. Ниже приведен краткий справочник. Более подробную информацию по данным изделиям см. на страницах 33-36.



CFC



BDS



FLS



CSA



MFR



CFB



CIG

Электрические характеристики и уровни шума

Код товара	Артикул	Скорость, об/мин	Корпус двигателя	Электропитание	Электрический ток			Максимальная рабочая тем-ра, °С	На выходе * Уровень шума дБ(А) (3м)	**Регуляторы скорости Потенциометр	
					Двигатель, кВт	Ток полной нагрузки (А)	Пусковой ток (А)				
ROPERA EC 160	TF160040	3730	Встроенный	220-240 В / 50 Гц / 1 Ф	0.13	1	1	CD3014	50	33	✓
ROPERA EC 200	TF200040	3200	Встроенный	220-240 В / 50 Гц / 1 Ф	0.16	1.1	1.1	CD3014	50	32	✓
ROPERA EC 250	TF250040	2760	Встроенный	220-240 В / 50 Гц / 1 Ф	0.16	1.1	1.1	CD3014	50	34	✓
ROPERA EC 315	TF315040	2590	Встроенный	220-240 В / 50 Гц / 1 Ф	0.2	0.8	0.8	CD3016	50	38	✓
ROPERA EC 355	TF355040	1740	Встроенный	220-240 В / 50 Гц / 1 Ф	0.2	0.85	0.85	CD3016	50	32	✓

*Средневзвешенные уровни звуковой мощности в дБ(А), полученные на расстоянии 3 метров над сферой в условиях свободного пространства. Приводятся исключительно для целей сравнения. **Для регуляторов скорости вращения см. стр. 99.

Чертежи и размеры

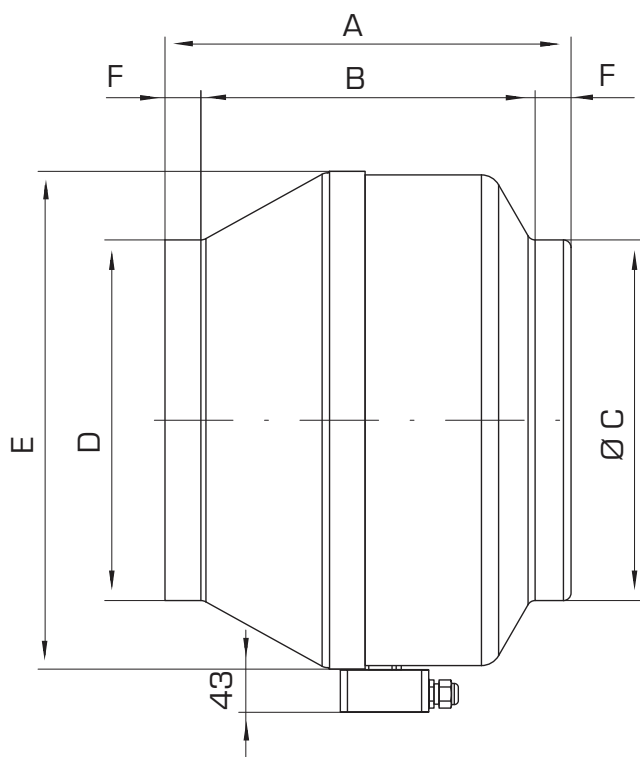

Код товара	A	B	C	D	E	F	Вес (кг)
ROPERA EC 160	202	152	160	160	341	25	3.7
ROPERA EC 200	225	205	200	200	341	25	4.5
ROPERA EC 250	256	196	250	250	341	30	3.9
ROPERA EC 315	255	195	315	315	402	30	6.6
ROPERA EC 355	400	330	355	355	490	35	13.2

Схема подключения

CD3014

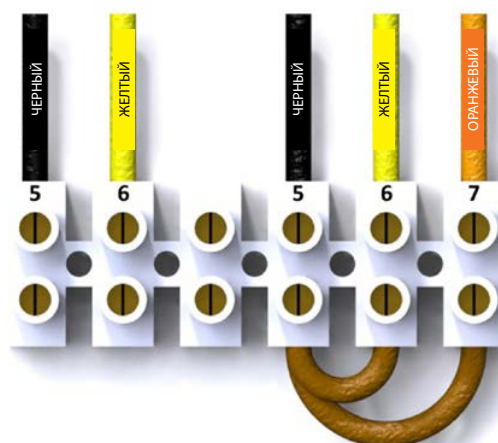

CD3016

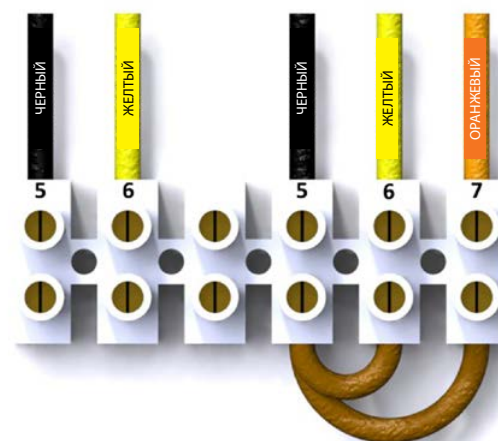

Все размеры указаны в мм

Рабочие характеристики

ROPERA EC 160

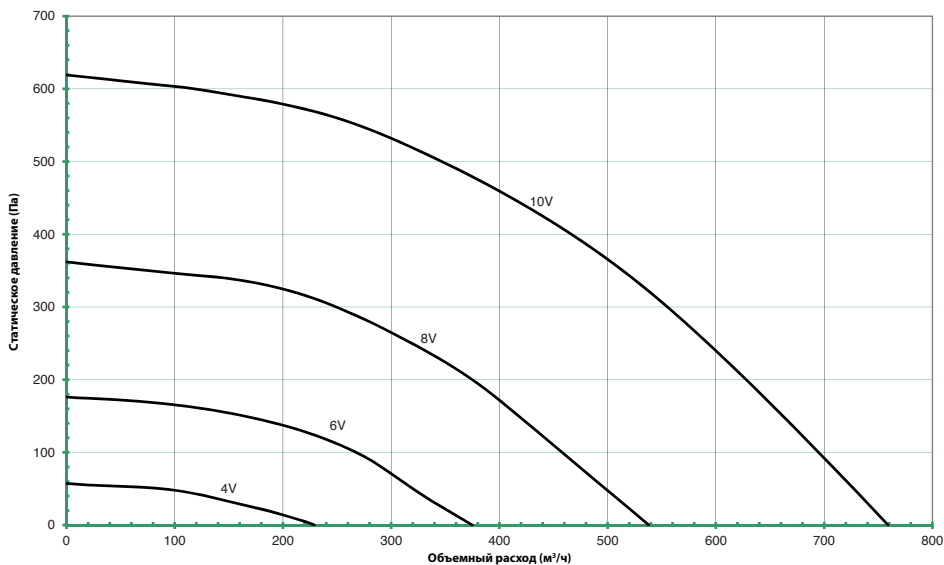

ROPERA EC 200

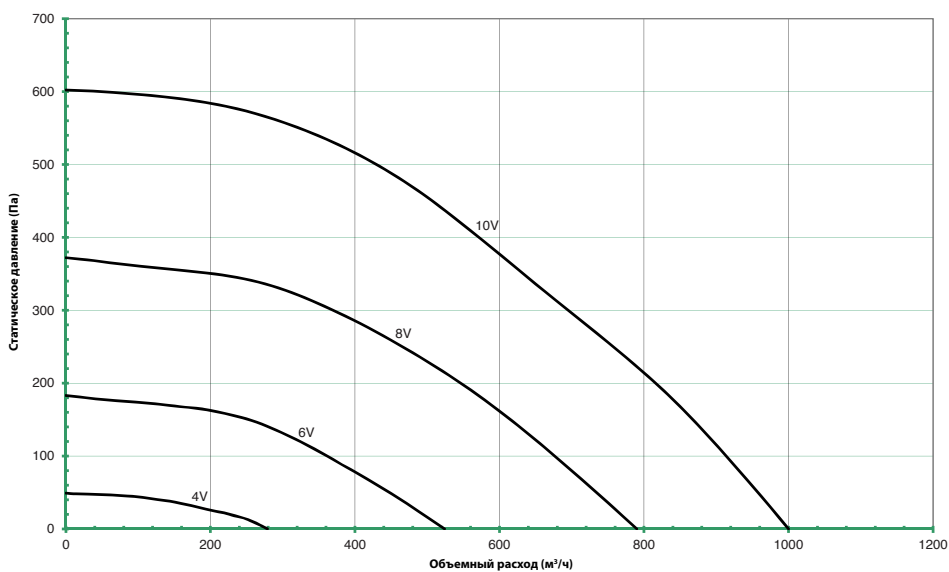

ROPERA EC 250

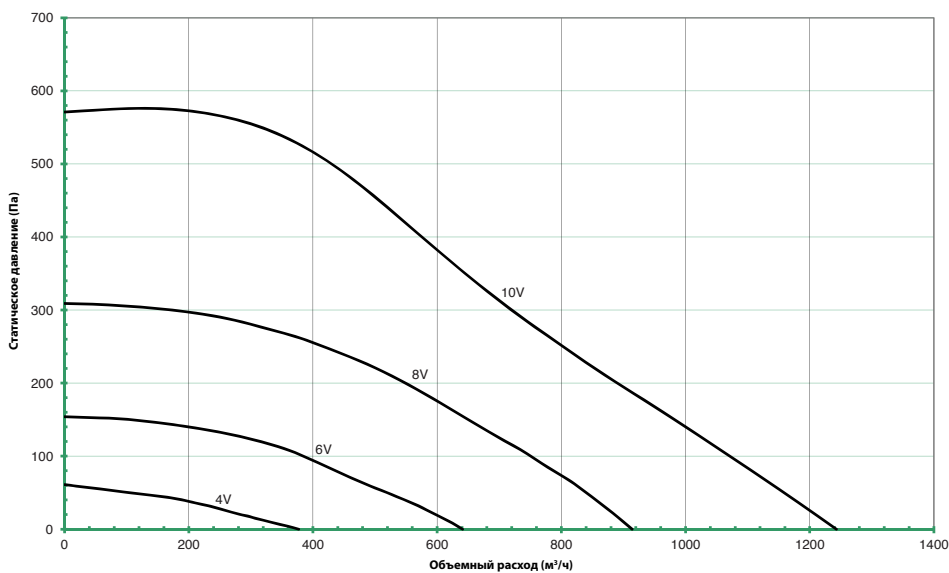

Рабочие характеристики

ROPERA EC - 315

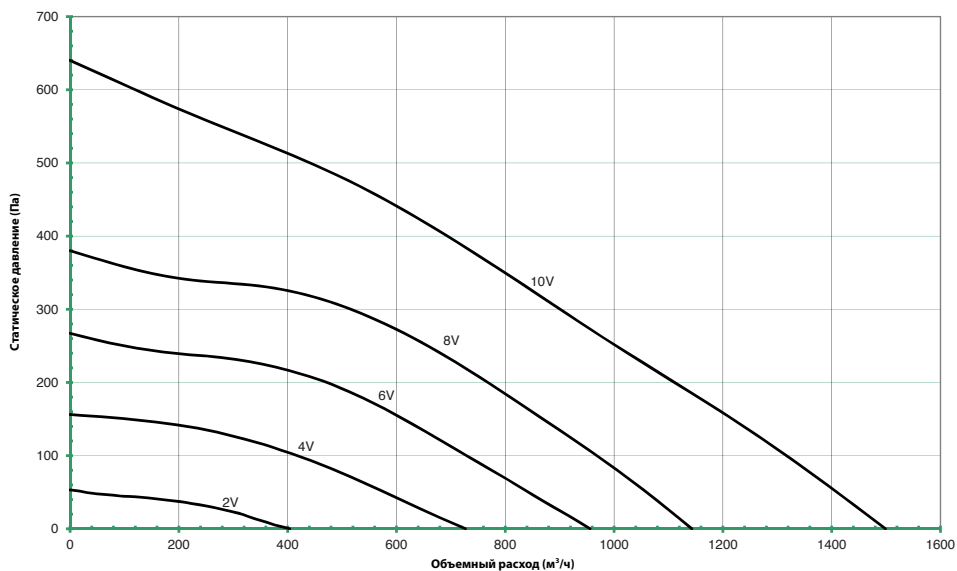

ROPERA EC - 355

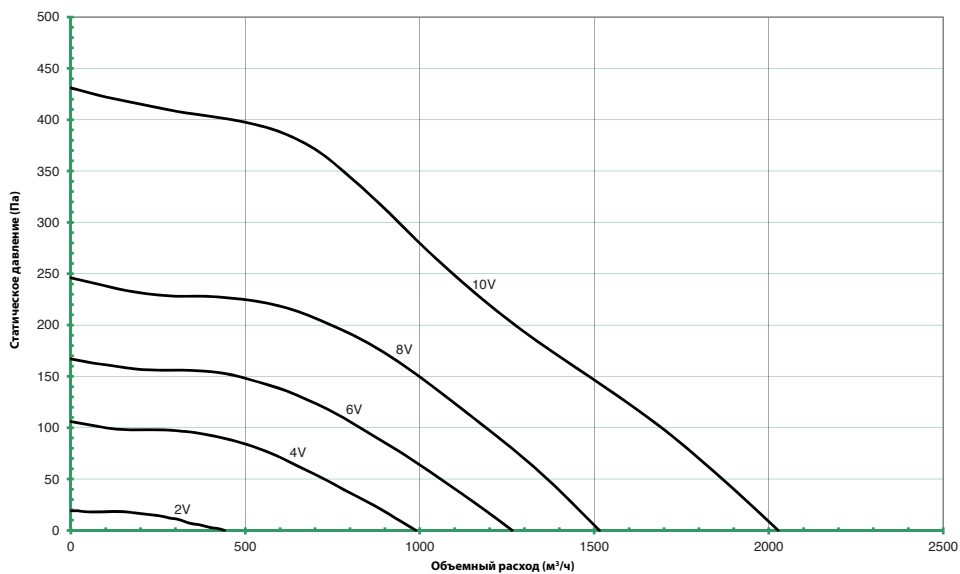

Канальные вентиляторы - серия SABINA

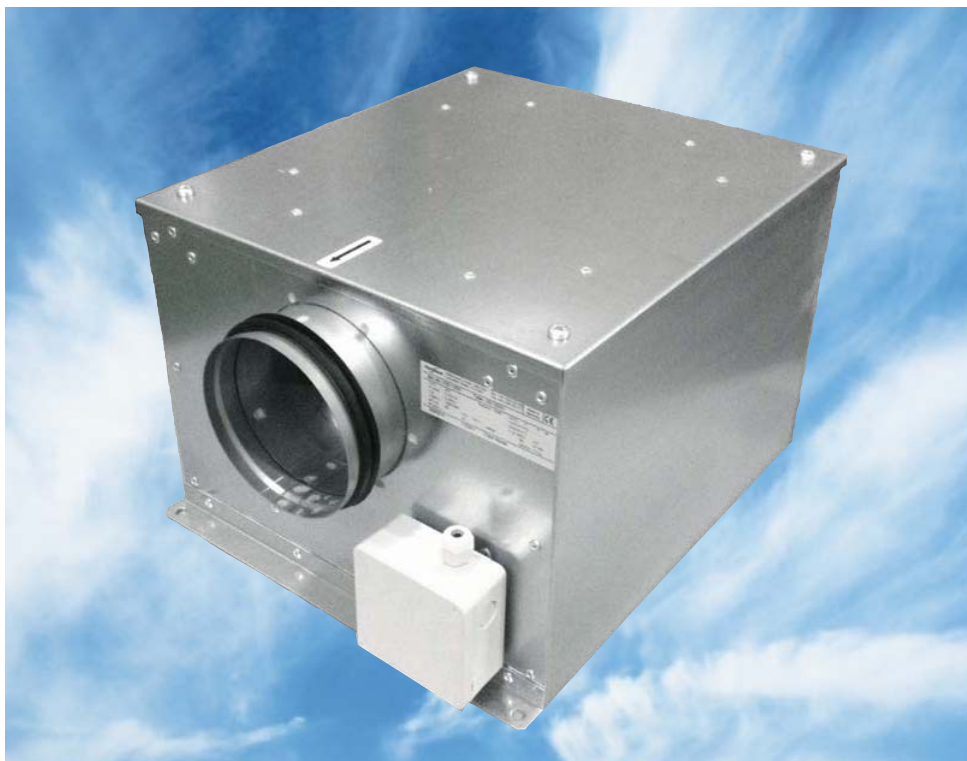

Особенности

- Диаметр 125 - 400 мм
- Расход воздуха до 2376 м³/ч (0,66 м³/с)
- Статическое давление 510 Па
- Максимальная температура 60 °С

Электропитание

220 - 240 В / 50 Гц / 1 Ф

Типоразмеры

125, 160, 200, 250, 315, 355 и 400

Особенности конструкции

Корпус вентиляторов Sabina изготовлен из оцинкованной листовой стали. Внутри агрегата имеется акустическая изоляция из стекловолокна толщиной 40 мм.

Рабочее колесо

Вентилятор Sabina оснащен центробежной крыльчаткой из оцинкованной листовой стали с загнутыми вперед лопатками.

Двигатель

Балансировка узла двигатель-крыльчатка соответствует стандарту ISO 1940.

Электропроводка двигателя

Класс изоляции F. С дополнительной влагостойкой пропиткой и термоконтактами, последовательно соединенными внутри электродвигателя с обмоткой.

Регулирование скорости вращения

От 0 до 100% при использовании автоматических трансформаторов или электронных контроллеров (см. стр. 99).

Примите к сведению: электронный регулятор скорости вращения может вызывать гармонические колебания.

Код товара

SABINA 125

- SABINA - Наименование изделия
- 125 = Диаметр присоединения
- L = (дополнительно, более мощный двигатель)

Принадлежности

Серия вспомогательных принадлежностей включает: хомуты для воздуховодов, фильтры, решетки, клапаны, глушители, монтажные кронштейны, заслонки. Ниже приведен краткий справочник. Более подробную информацию по данным изделиям см. на страницах 33-36.



CFC



BDS



FLS



CSA



CFB



CIG

Электрические характеристики и уровни шума

Код товара	Артикул	Скорость, об/мин	Корпус двигателя	Электропитание	Электрический ток			Максимальная рабочая тем-ра, °С	На выходе		**Регуляторы скорости	
					Двигатель, кВт	Ток полной нагрузки (А)	Пусковой ток (А)		Схема подключения	* Уровень шума дБ(А) (Зм)	Электронное	Трансформатор
SABINA 125	ZE125001	1990	Встроенный	220-240 В / 50 Гц / 1 ф	1.00	0.43	0.82	CD3004	60	39	✓	✓
SABINA 150	ZE150001	1800	Встроенный	220-240 В / 50 Гц / 1 ф	1.25	0.54	0.65	CD3004	55	44	✓	✓
SABINA 160	ZE160001	1800	Встроенный	220-240 В / 50 Гц / 1 ф	1.25	0.54	0.65	CD3004	55	44	✓	✓
SABINA 200	ZE200001	1920	Встроенный	220-240 В / 50 Гц / 1 ф	2.10	0.90	0.99	CD3004	50	47	✓	✓
SABINA 250	ZE250001	1825	Встроенный	220-240 В / 50 Гц / 1 ф	0.27	1.38	1.15	CD3004	55	48	✓	✓
SABINA 250 L	ZE250002	2130	Встроенный	220-240 В / 50 Гц / 1 ф	3.20	1.40	1.68	CD3004	40	51	✓	✓
SABINA 315	ZE315001	1360	Встроенный	220-240 В / 50 Гц / 1 ф	5.50	2.60	6.5	CD3005	40	55	✓	✓
SABINA 355	ZE355001	1320	Встроенный	220-240 В / 50 Гц / 1 ф	6.00	3.00	7.5	CD3005	40	52	✓	✓
SABINA 400	ZE400001	1300	Встроенный	220-240 В / 50 Гц / 1 ф	6.30	4.00	8	CD3005	45	56	✓	✓

*Средневзвешенные уровни звуковой мощности в дБ(А), полученные на расстоянии 3 метров над сферой в условиях свободного пространства. Приводятся исключительно для целей сравнения. **Для регуляторов скорости вращения см. стр. 99.

Чертежи и размеры

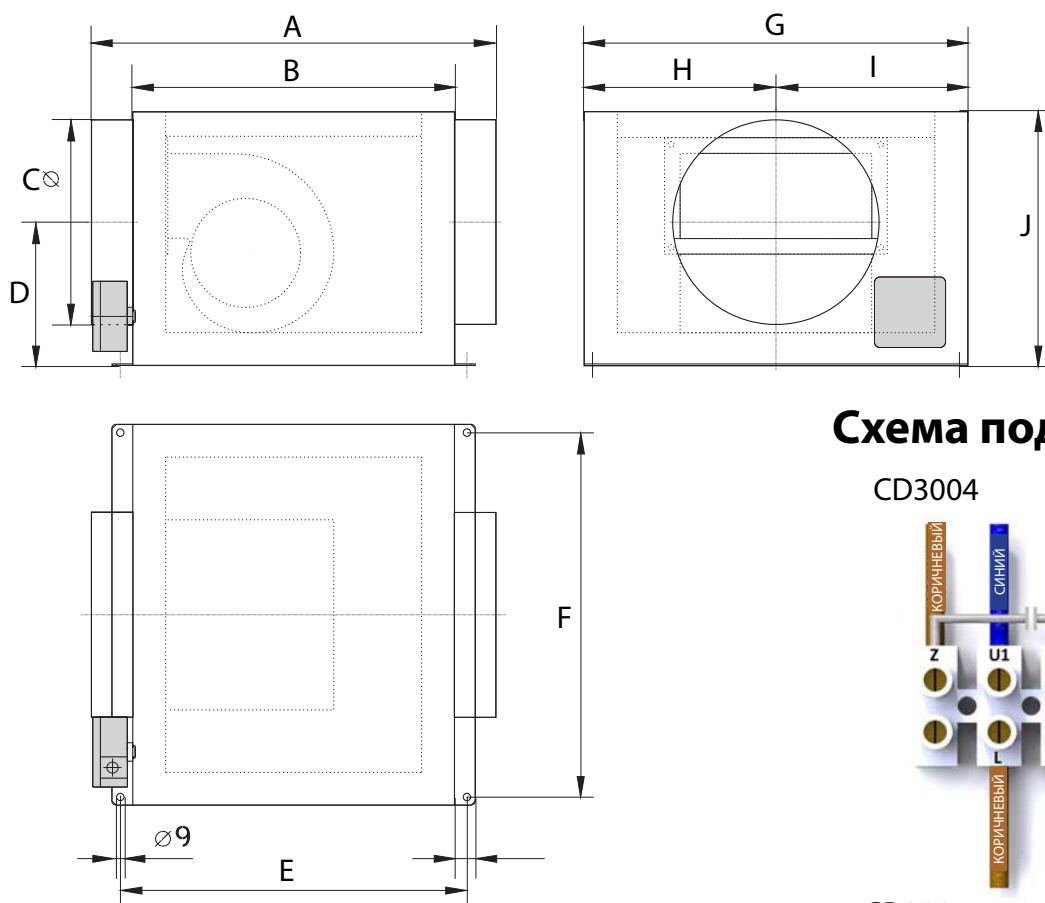

Код товара	A	B	C	D	E	F	G	H	I	J	Вес макс., кг
SABINA 125	400	300	122	97	332	270	300	205	170	260	11
SABINA 150	460	360	160	185	390	320	340	170	170	280	12.5
SABINA 160	460	360	160	185	390	320	340	170	170	280	12.5
SABINA 200	490	390	200	200	420	345	365	182.5	182.5	315	15.5
SABINA 250 L	490	390	250	175	420	445	465	232.5	232.5	315	18.5
SABINA 315	680	580	315	227.5	610	575	595	210	385	425	40
SABINA 355	680	580	355	227.5	610	575	595	230	365	425	40
SABINA 400	680	650	400	250	610	625	645	250	395	475	46

Все размеры указаны в мм

Схема подключения

CD3004

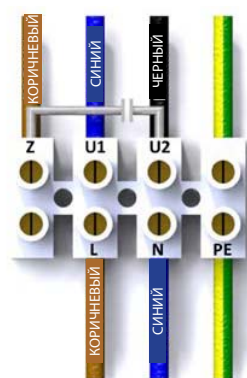

CD3005

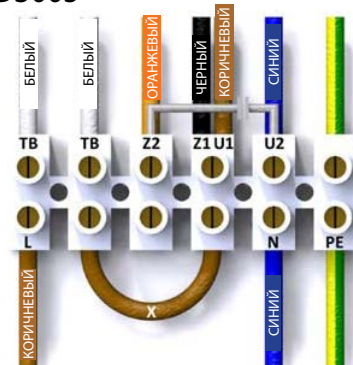

По часовой стрелке

Рабочие характеристики

SABINA - 125

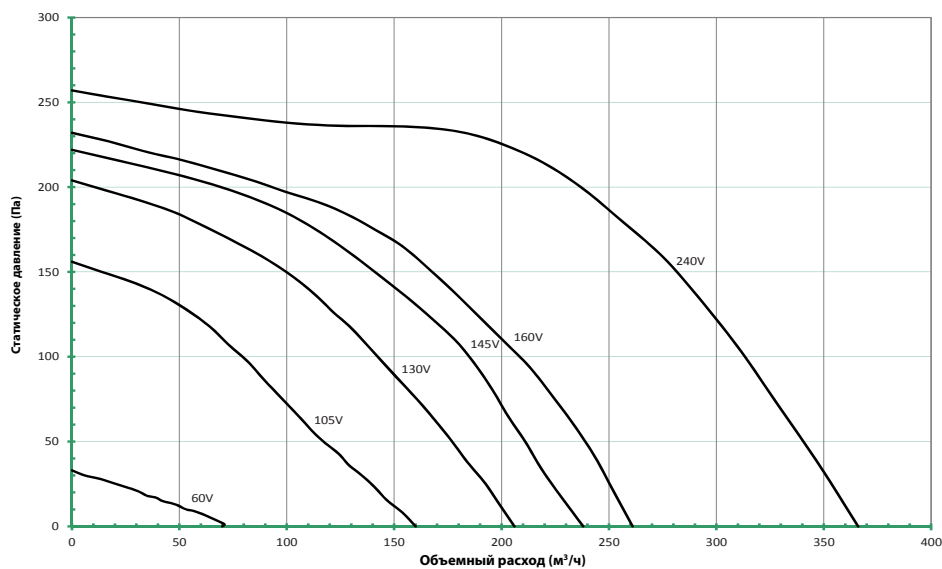

SABINA - 150

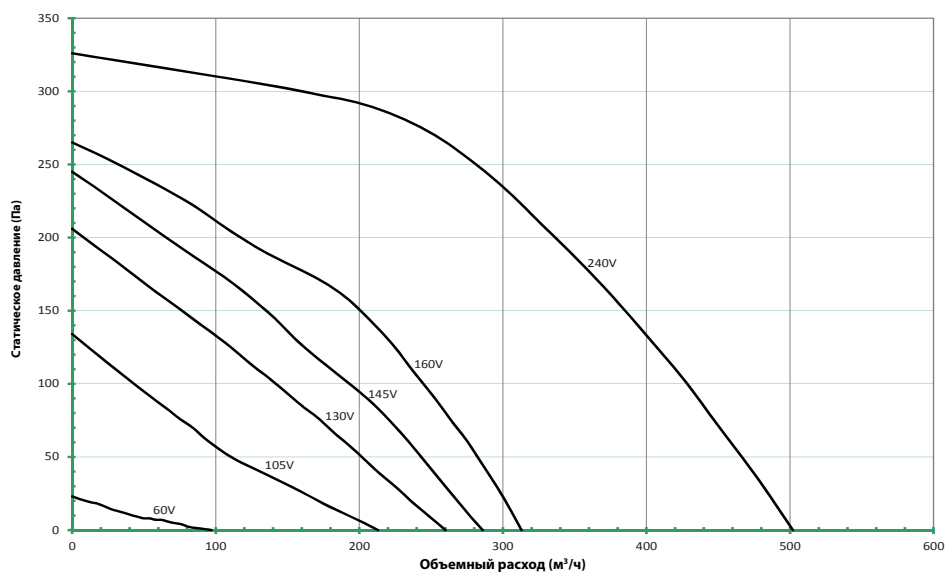

SABINA - 160

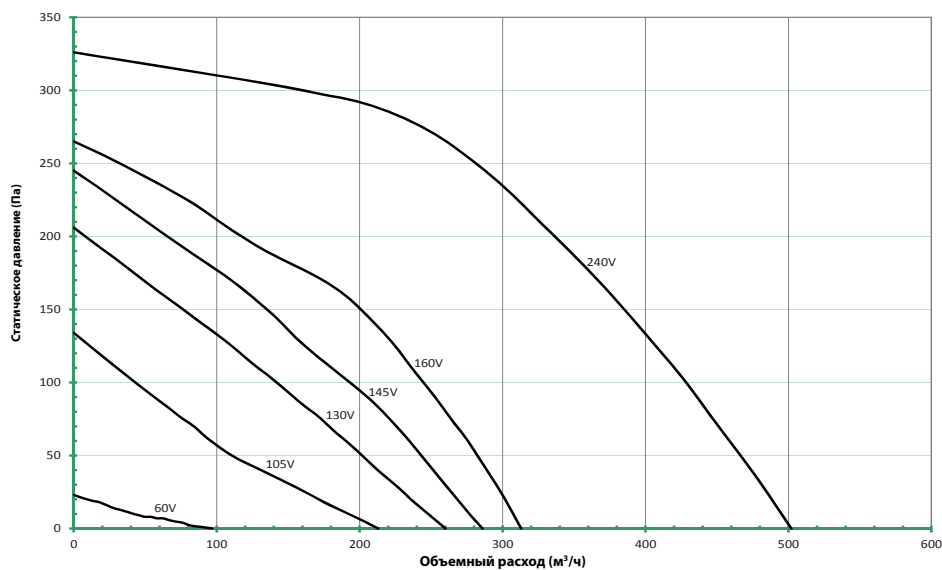

Рабочие характеристики

SABINA - 200

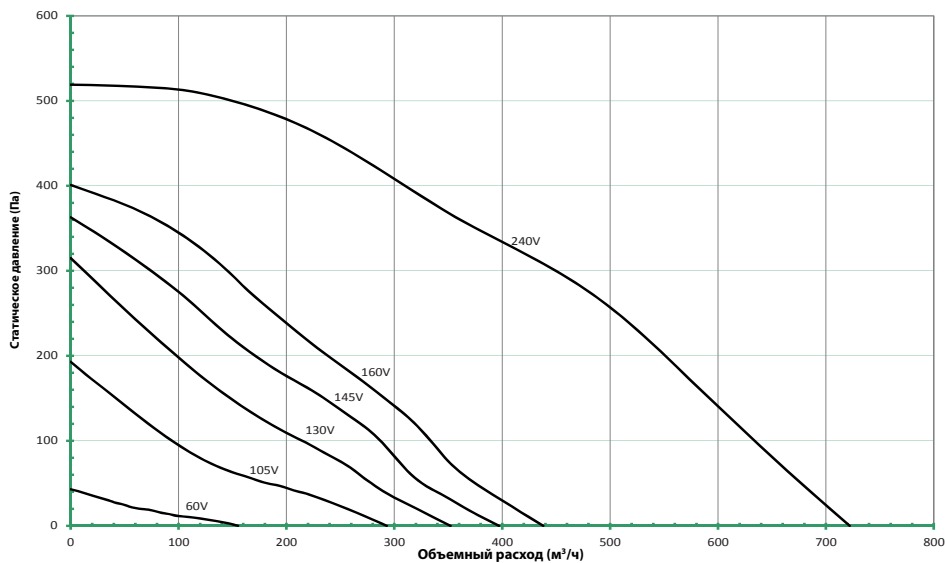

SABINA - 250

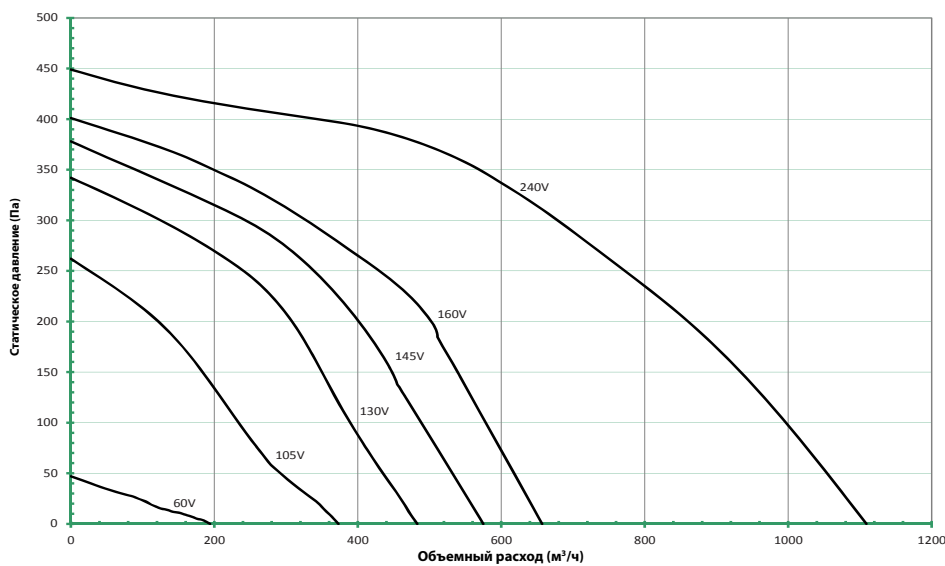

SABINA - 250L

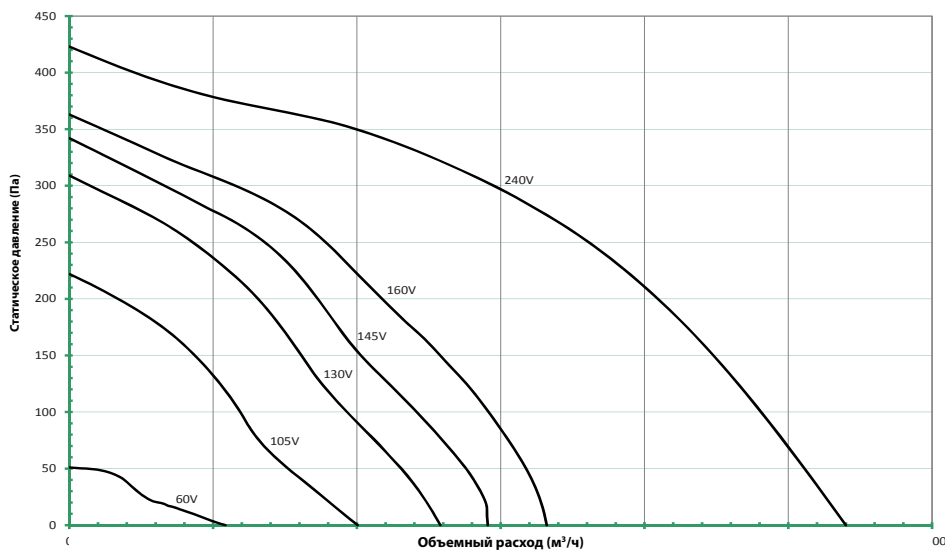

Рабочие характеристики

SABINA - 315

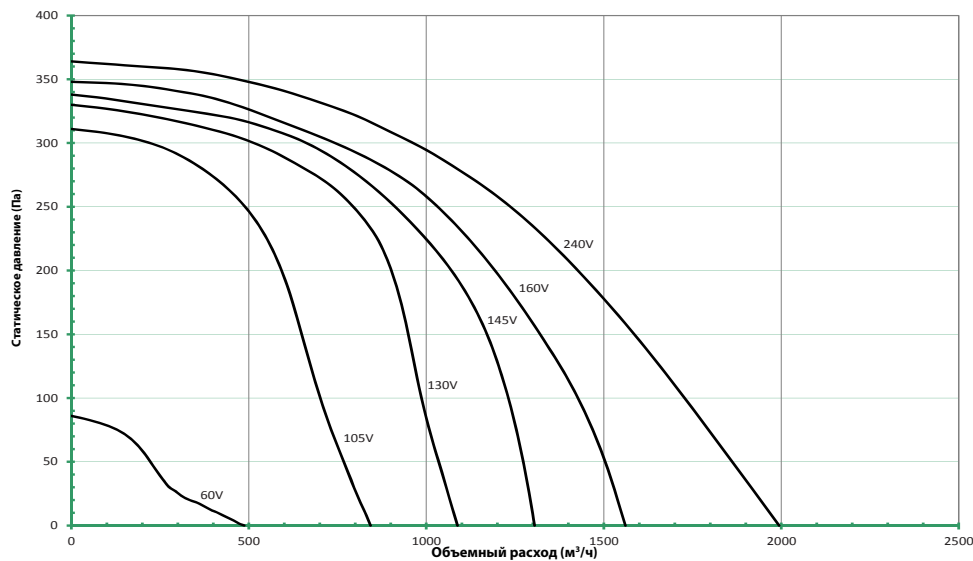

SABINA - 355

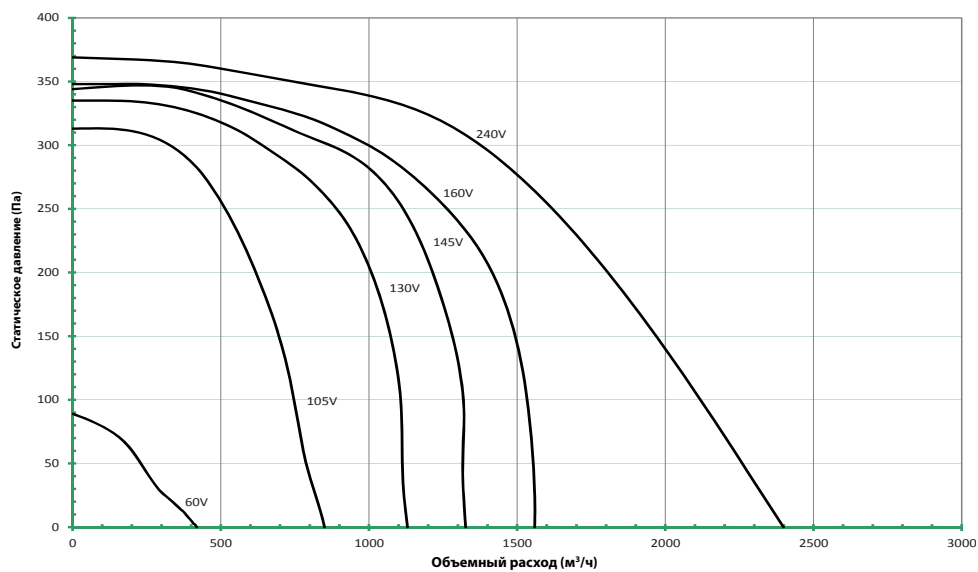

SABINA - 400

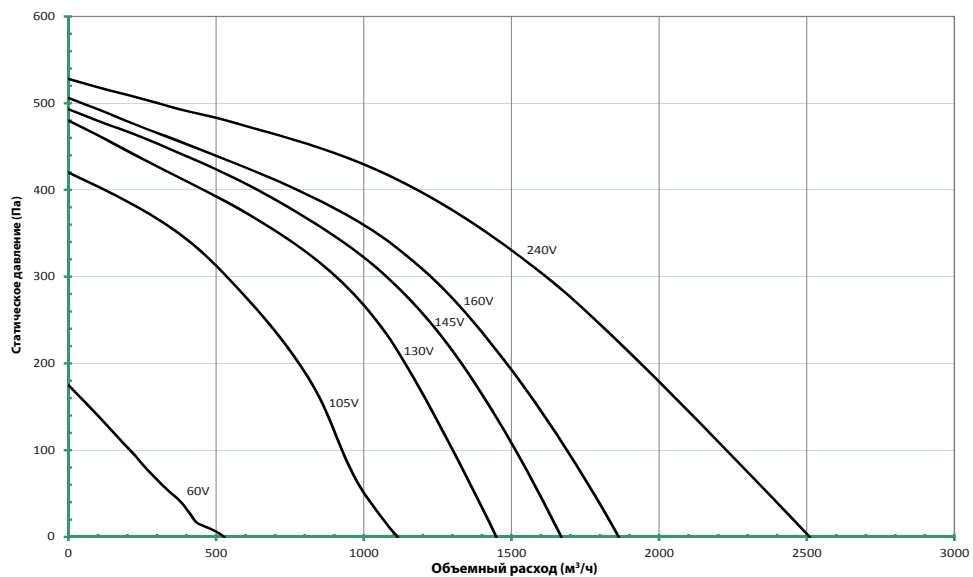

Канальные вентиляторы - Серия DAISHO EC



Особенности

- 125 - 1000 мм
- Расход воздуха до 1250 м³/ч (3,5 м³/с)
- Статическое давление до 1250 Па
- Максимальная температура 60°C
- Подходит для систем с постоянным и переменным давлением
- Сдвоенные вентиляторы для работы в нагруженном и ненагруженном режимах
- С интерфейсом BMS как стандарт
- Поставляется с шумоглушителями

Электропитание

220 - 240 В / 50 Гц / 1 ф
380 - 420 В / 50 Гц / 3 ф (только типоразмеры 450, 630 и 1000)

Типоразмеры

125, 150, 200, 250, 315, 450, 630 и 1000.

Код товара

DAISHO EC 125

Особенности конструкции

Корпуса вентиляторов изготовлены из оцинкованной листовой стали и имеют тщательно продуманный дизайн для обеспечения прочности, жесткости и минимизации вибраций. Вентиляторы Daisho EC 125 имеют цилиндрические входные и выходные патрубки с двухслойным неопреновым уплотнителем для минимизации утечек воздуха. Внутри вентиляторы выполнены из акустического пористого материала высокого качества с наружным слоем, стойким к разрушению. Данная серия вентиляторов предназначена для внутреннего и наружного монтажа. Компания Flakt Woods предлагает цилиндрические патрубки диаметром до 630 мм в качестве стандарта. Более мощные вентиляторы имеют размеры 1000 x 600 мм.

Монтаж

Подходит для горизонтального и вертикального монтажа (за исключением вертикального монтажа при направлении воздушного потока вниз).

Рабочее колесо

Высокоэффективная конструкция центробежной крыльчатки из алюминия с загнутыми назад лопатками.

Двигатели

В данном изделии использована технология двигателей EC, которая разработана для экономии электроэнергии. Регулировка скорости вращения двигателя осуществляется при сигнале 0-10 В, что обеспечивает высокую степень регулировки. Рабочий диапазон температур составляет -25...+65 °C.

Электросхема / Элементы управления

На всех вентиляторах возможна регулировка скорости за счет использования встроенного интеллектуального контроллера 2-го поколения. Трехфазный вентилятор Daisho EC стандартно оснащен электроизолятором.

- DAISHO - Наименование изделия
- EC - EC-двигатель
- 125 = Диаметр присоединения

Принадлежности

Серия вспомогательных приспособлений включает: хомуты для воздуховодов, фильтры, решетки, клапаны, глушители и монтажные кронштейны. Ниже приведен краткий справочник. Более подробную информацию о данных изделиях см. на страницах 33-36.



CFC



BDS



FLS



CSA



CIG



CFB

Электрические характеристики и уровни шума

Код товара	Артикул	Напряжение	Корпус двигателя	Электропитание	Электрический ток			Схема подключения	Максимальная рабочая тем-ра, °С	На выходе Уровень шума дБ (А) (3 м)*
					Двигатель (кВт)	Ток полной нагрузки (А)	Пусковой ток (А)			
DAISHO EC 125	EC012211	2	Встроенный	220-240 В / 50 Гц / 1 Ф	0.83	0.75	0.75	CD2904	60	<20
	EC012211	4	Встроенный	220-240 В / 50 Гц / 1 Ф	0.83	0.75	0.75	CD2904	60	<20
	EC012211	5.5	Встроенный	220-240 В / 50 Гц / 1 Ф	0.83	0.75	0.75	CD2904	60	<20
	EC012211	7	Встроенный	220-240 В / 50 Гц / 1 Ф	0.83	0.75	0.75	CD2904	60	<20
	EC012211	10	Встроенный	220-240 В / 50 Гц / 1 Ф	0.83	0.75	0.75	CD2904	60	<20
DAISHO EC 150	EC015211	2	Встроенный	220-240 В / 50 Гц / 1 Ф	0.83	0.75	0.75	CD2904	60	<20
	EC015211	4	Встроенный	220-240 В / 50 Гц / 1 Ф	0.83	0.75	0.75	CD2904	60	<20
	EC015211	5.5	Встроенный	220-240 В / 50 Гц / 1 Ф	0.83	0.75	0.75	CD2904	60	<20
	EC015211	7	Встроенный	220-240 В / 50 Гц / 1 Ф	0.83	0.75	0.75	CD2904	60	<20
	EC015211	10	Встроенный	220-240 В / 50 Гц / 1 Ф	0.83	0.75	0.75	CD2904	60	<20
DAISHO EC 200	EC020211	2	Встроенный	220-240 В / 50 Гц / 1 Ф	0.082	0.7	0.7	CD2904	60	<20
	EC020211	4	Встроенный	220-240 В / 50 Гц / 1 Ф	0.082	0.7	0.7	CD2904	60	<20
	EC020211	5.5	Встроенный	220-240 В / 50 Гц / 1 Ф	0.082	0.7	0.7	CD2904	60	<20
	EC020211	7	Встроенный	220-240 В / 50 Гц / 1 Ф	0.082	0.7	0.7	CD2904	60	<20
	EC020211	10	Встроенный	220-240 В / 50 Гц / 1 Ф	0.082	0.7	0.7	CD2904	60	<20
DAISHO EC 250	EC011120	2	Встроенный	220-240 В / 50 Гц / 1 Ф	0.54	3.39	3.39	CD2904	60	<20
	EC011120	4	Встроенный	220-240 В / 50 Гц / 1 Ф	0.54	3.39	3.39	CD2904	60	31
	EC011120	5.5	Встроенный	220-240 В / 50 Гц / 1 Ф	0.54	3.39	3.39	CD2904	60	41
	EC011120	7	Встроенный	220-240 В / 50 Гц / 1 Ф	0.54	3.39	3.39	CD2904	60	45
	EC011120	10	Встроенный	220-240 В / 50 Гц / 1 Ф	0.54	3.39	3.39	CD2904	60	48
DAISHO EC 315	EC021120	2	Встроенный	220-240 В / 50 Гц / 1 Ф	0.505	3.1	3.1	CD2904	40	<20
	EC021120	4	Встроенный	220-240 В / 50 Гц / 1 Ф	0.505	3.1	3.1	CD2904	40	26
	EC021120	5.5	Встроенный	220-240 В / 50 Гц / 1 Ф	0.505	3.1	3.1	CD2904	40	35
	EC021120	7	Встроенный	220-240 В / 50 Гц / 1 Ф	0.505	3.1	3.1	CD2904	40	45
	EC021120	10	Встроенный	220-240 В / 50 Гц / 1 Ф	0.505	3.1	3.1	CD2904	40	46
DAISHO EC 450	EC031120	2	Встроенный	220-240 В / 50 Гц / 1 Ф	0.64	2.9	2.9	CD2904	60	<20
	EC031120	4	Встроенный	220-240 В / 50 Гц / 1 Ф	0.64	2.9	2.9	CD2904	60	27
	EC031120	5.5	Встроенный	220-240 В / 50 Гц / 1 Ф	0.64	2.9	2.9	CD2904	60	37
	EC031120	7	Встроенный	220-240 В / 50 Гц / 1 Ф	0.64	2.9	2.9	CD2904	60	42
	EC031120	10	Встроенный	220-240 В / 50 Гц / 1 Ф	0.64	2.9	2.9	CD2904	60	45
DAISHO EC 450	EC043120	2	Встроенный	380-420 В / 50 Гц / 3 Ф	1.01	1.6	1.6	CD2905	60	<20
	EC043120	4	Встроенный	380-420 В / 50 Гц / 3 Ф	1.01	1.6	1.6	CD2905	60	32
	EC043120	5.5	Встроенный	380-420 В / 50 Гц / 3 Ф	1.01	1.6	1.6	CD2905	60	40
	EC043120	7	Встроенный	380-420 В / 50 Гц / 3 Ф	1.01	1.6	1.6	CD2905	60	44
	EC043120	10	Встроенный	380-420 В / 50 Гц / 3 Ф	1.01	1.6	1.6	CD2905	60	50
DAISHO EC 630	EC053120	4	Встроенный	380-420 В / 50 Гц / 3 Ф	2.8	4.35	4.35	CD2905	40	44
	EC053120	5.5	Встроенный	380-420 В / 50 Гц / 3 Ф	2.8	4.35	4.35	CD2905	40	46
	EC053120	7	Встроенный	380-420 В / 50 Гц / 3 Ф	2.8	4.35	4.35	CD2905	40	50
	EC053120	10	Встроенный	380-420 В / 50 Гц / 3 Ф	2.8	4.35	4.35	CD2905	40	56
DAISHO EC 1000	EC063120	4	Встроенный	380-420 В / 50 Гц / 3 Ф	2.9	4.65	4.65	CD2905	40	31
	EC063120	5.5	Встроенный	380-420 В / 50 Гц / 3 Ф	2.9	4.65	4.65	CD2905	40	39
	EC063120	7	Встроенный	380-420 В / 50 Гц / 3 Ф	2.9	4.65	4.65	CD2905	40	46
	EC063120	10	Встроенный	380-420 В / 50 Гц / 3 Ф	2.9	4.65	4.65	CD2905	40	56

* Средневзвешенные уровни звуковой мощности в дБ(А), полученные на расстоянии 3 метров над сферой в условиях свободного пространства. Приводятся исключительно для целей сравнения.

Чертежи и размеры

DAISHO EC - 125, 150, 200, 250, 315 И 450 (более крупные типоразмеры см. на стр. 28)

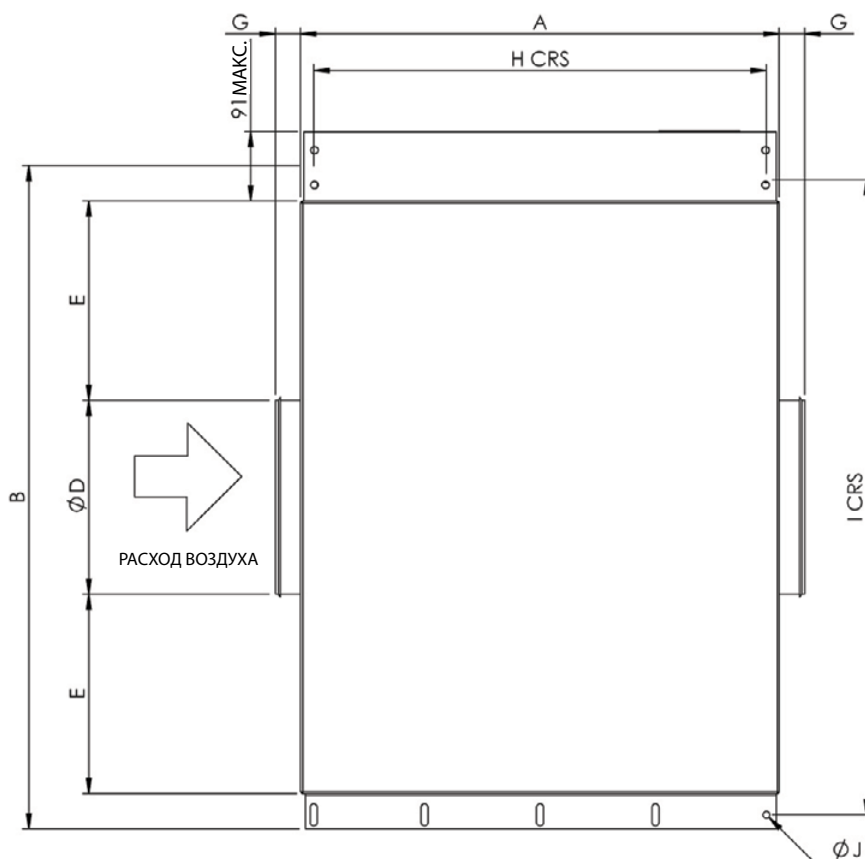

Вид сверху

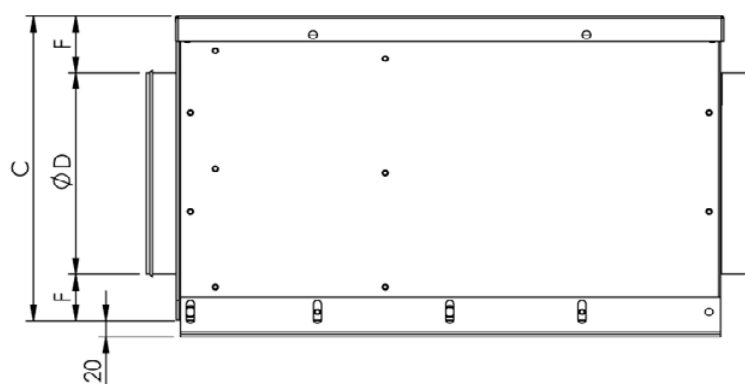

Вид сбоку

Размер	A	B	C	ØD	E	F1	F2	G	H CRS	I CRS	ØJ	Вес, кг
DAISHO EC 125	412	626	280	125	250	72	80	40	380	610	10	20
DAISHO EC 150	412	626	280	150	238	62	69	40	380	610	10	20
DAISHO EC 200	492	710	325	200	220	49	63	40	460	692	10	25
DAISHO EC 250	614	870	384	250	260	-	67	40	588	833	9	51
DAISHO EC 315	734	960	440	315	272.5	-	62.5	40	708	923	9	65
DAISHO EC 450	1054	1306	615	450	381.6	-	82.5	65	1028	1269	9	134

Все размеры указаны в мм

Чертежи и размеры

DAISHO EC - 630

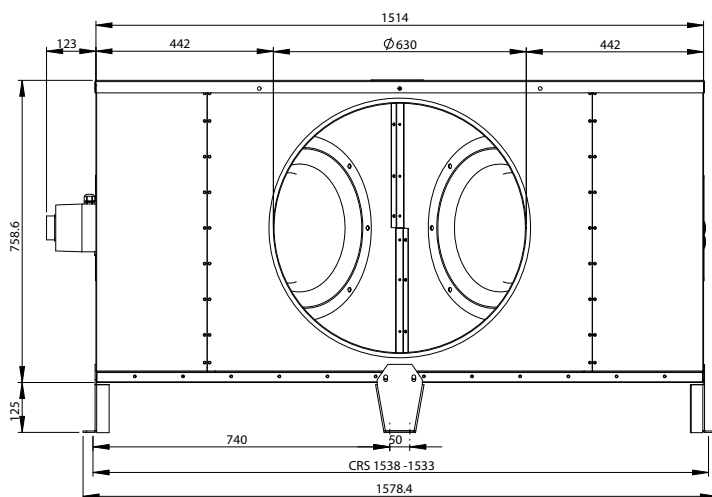

РАСХОД ВОЗДУХА

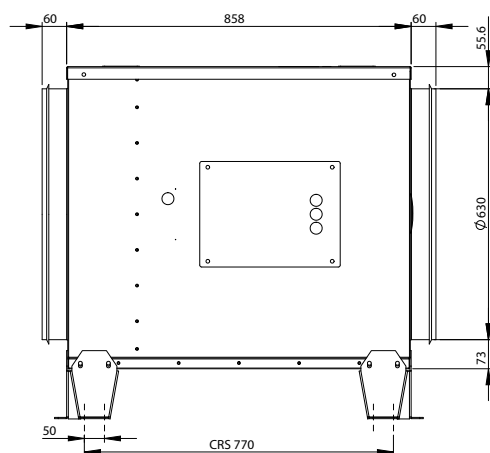

DAISHO EC - 1000

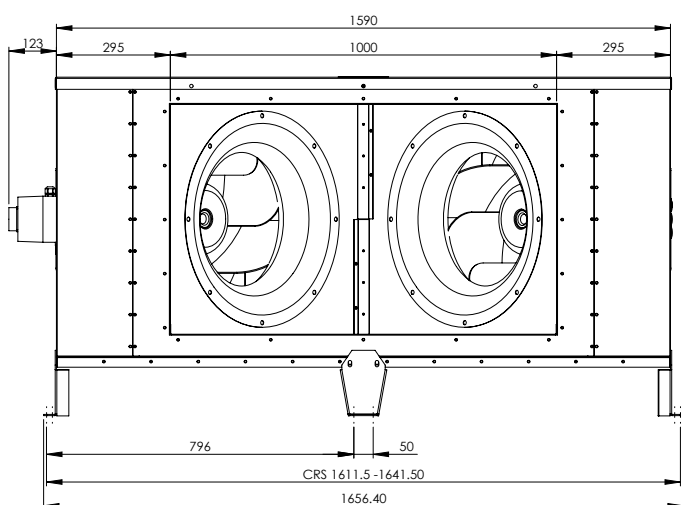

РАСХОД ВОЗДУХА

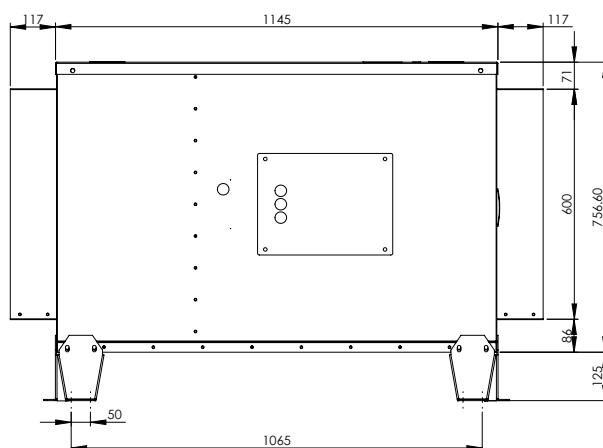

Все размеры указаны в мм

Схема подключения

1 ф DAISHO EC (типоразмеры 125, 150, 200, 250 и 315)

CD2904

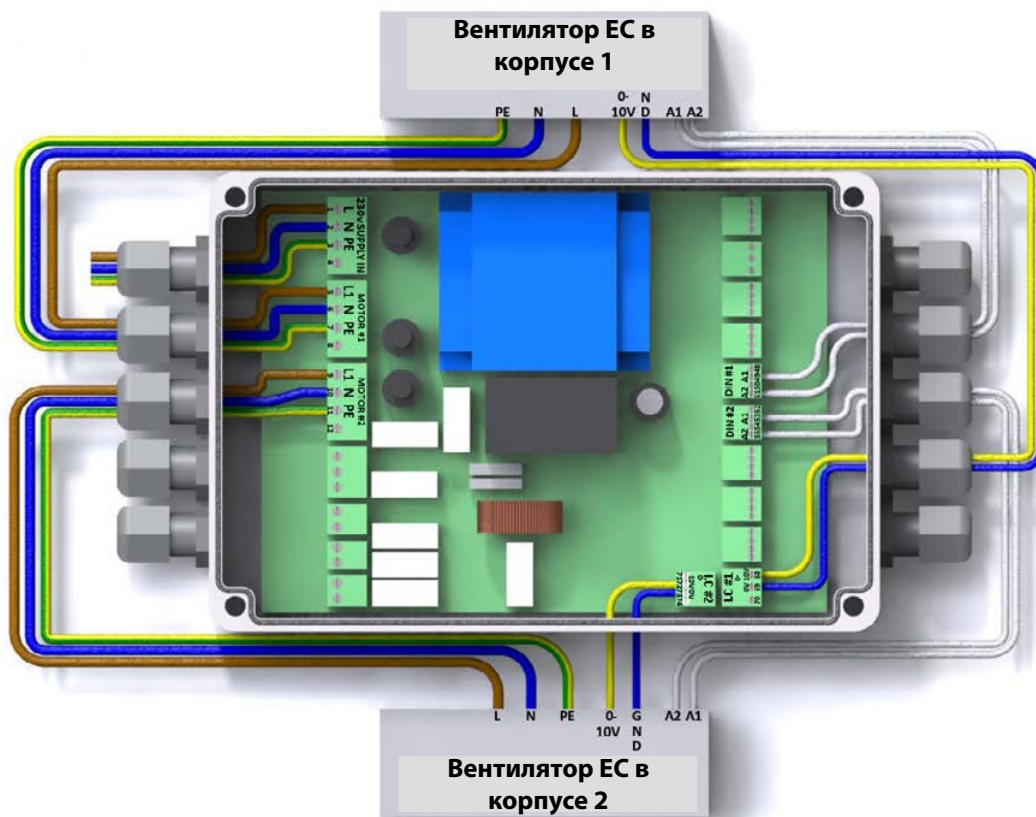

3 ф DAISHO EC (типоразмеры 450, 630 и 1000)

CD2905

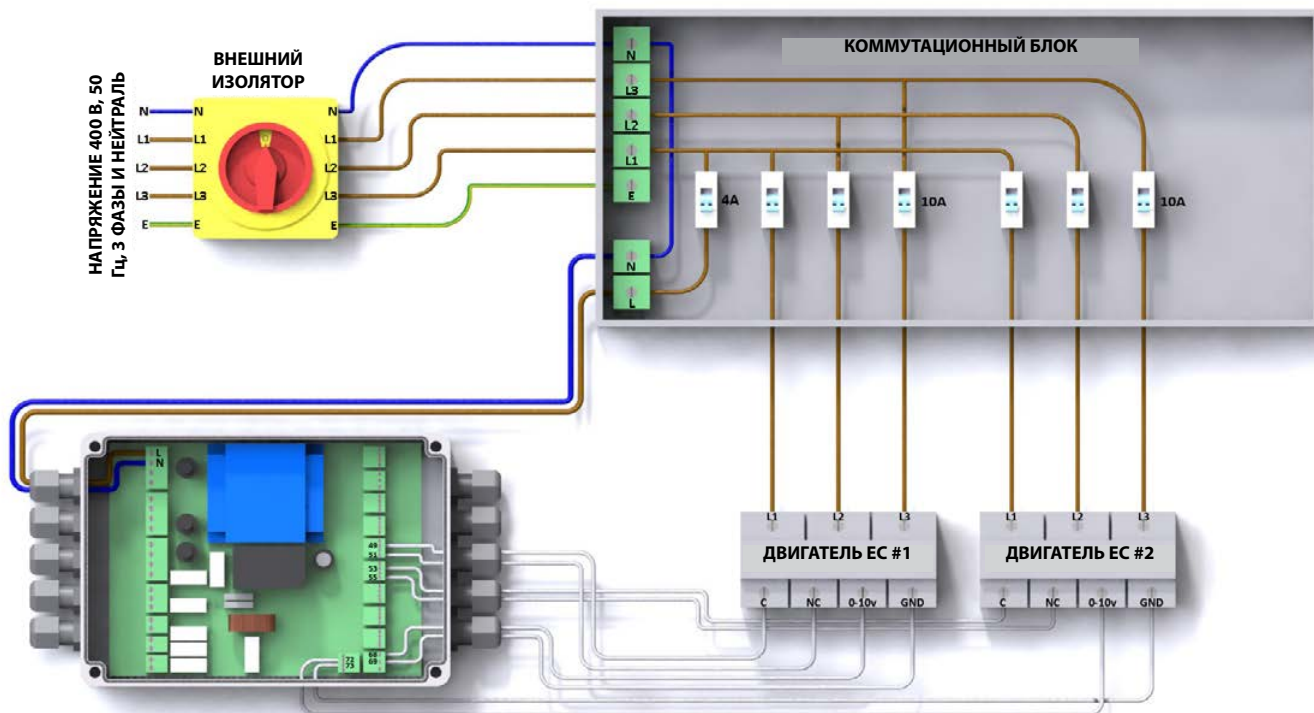

Рабочие характеристики

DAISHO EC - 125

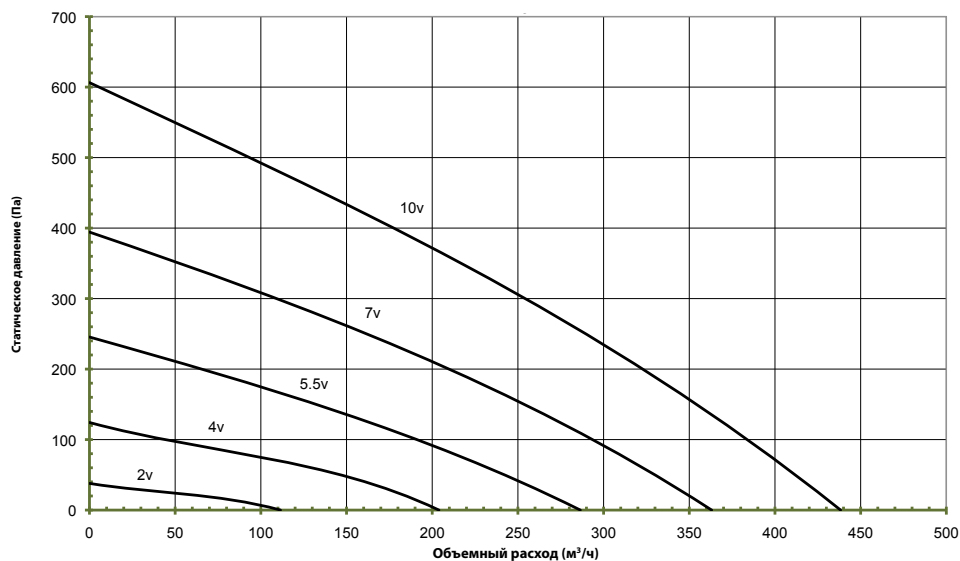

DAISHO EC - 150

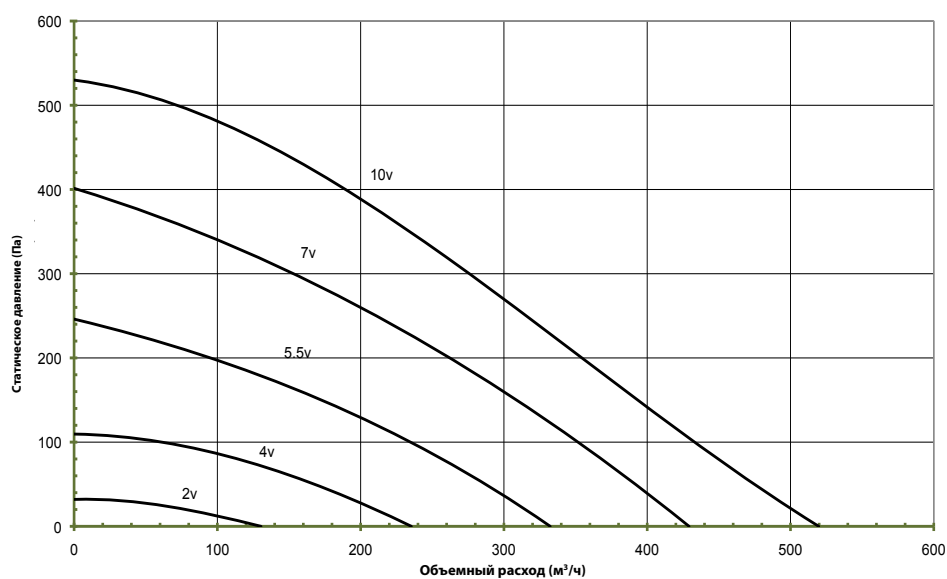

DAISHO EC - 200

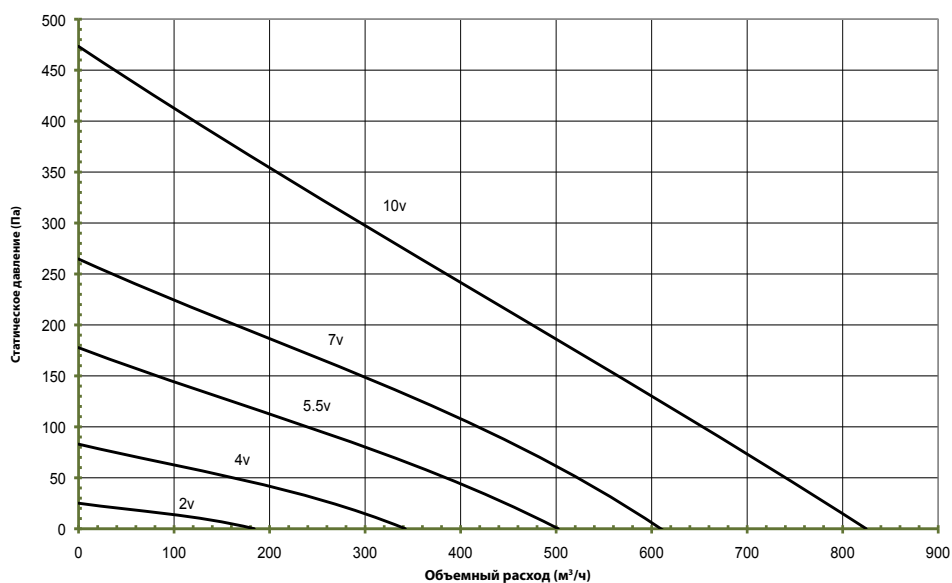

Рабочие характеристики

DAISHO EC - 250

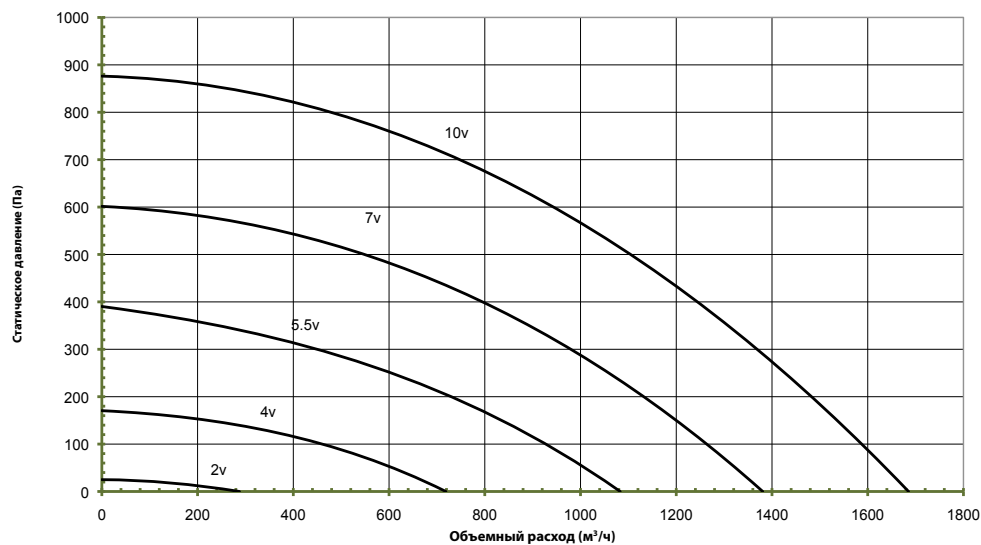

DAISHO EC - 315

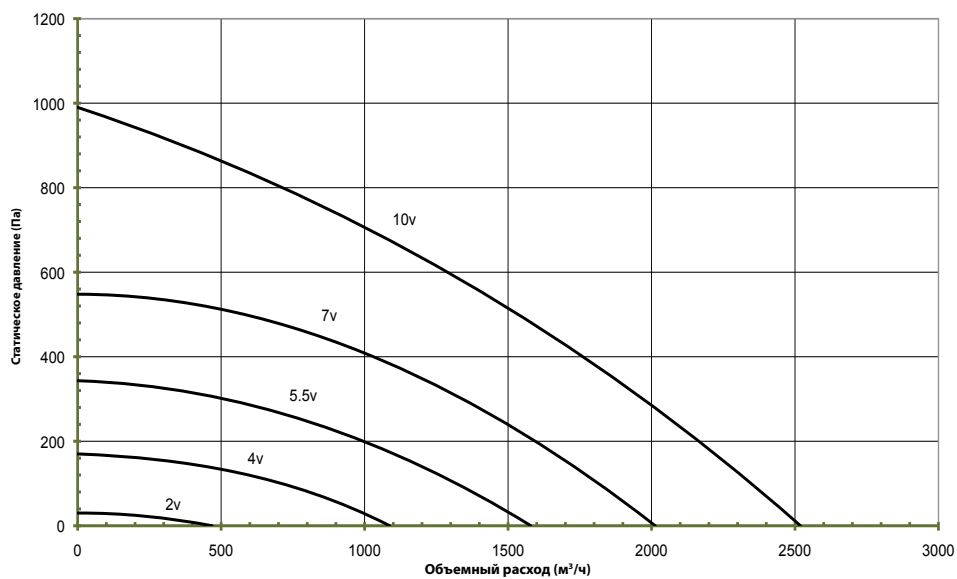

DAISHO EC - 450 (ОДНОФАЗНЫЙ)

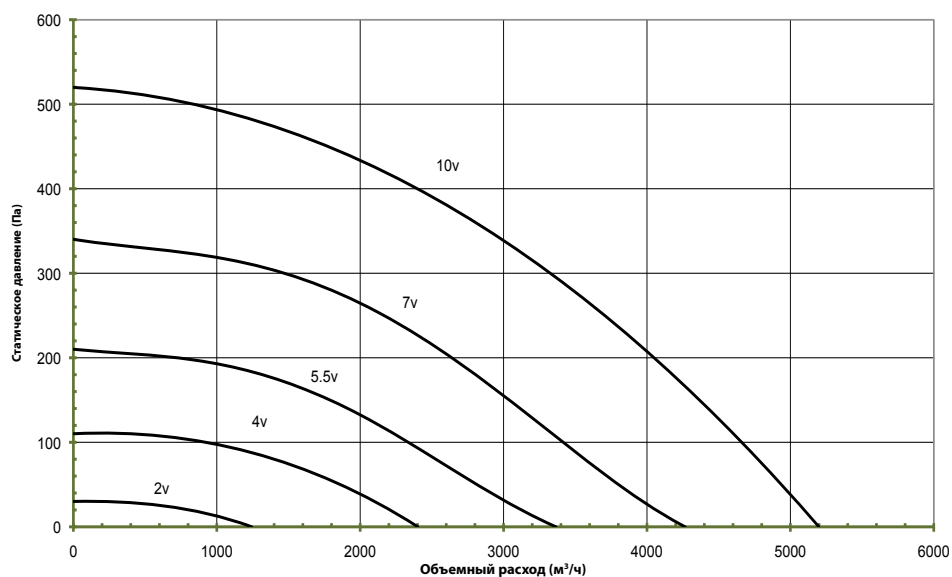

Рабочие характеристики

DAISHO EC - 450 (ТРЕХФАЗНЫЙ)

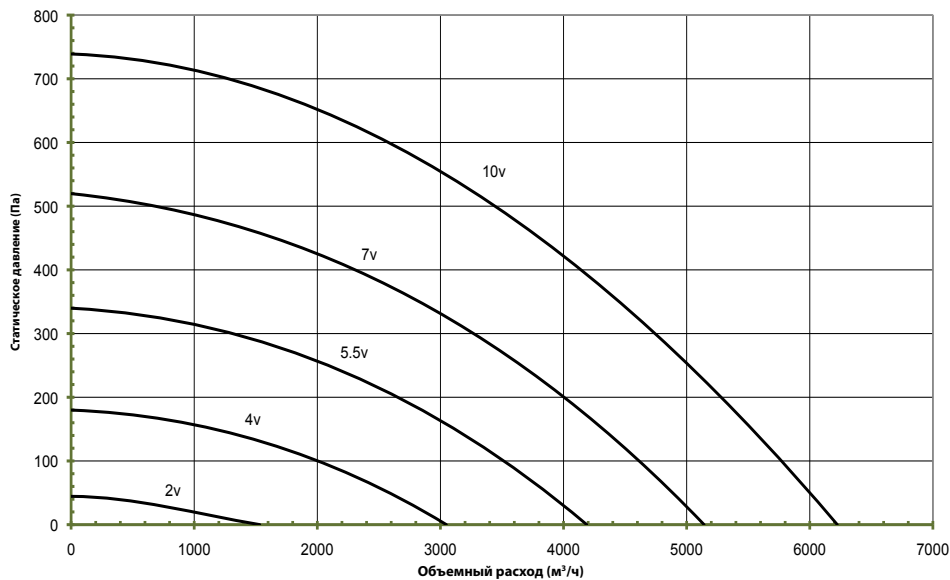

DAISHO EC - 630

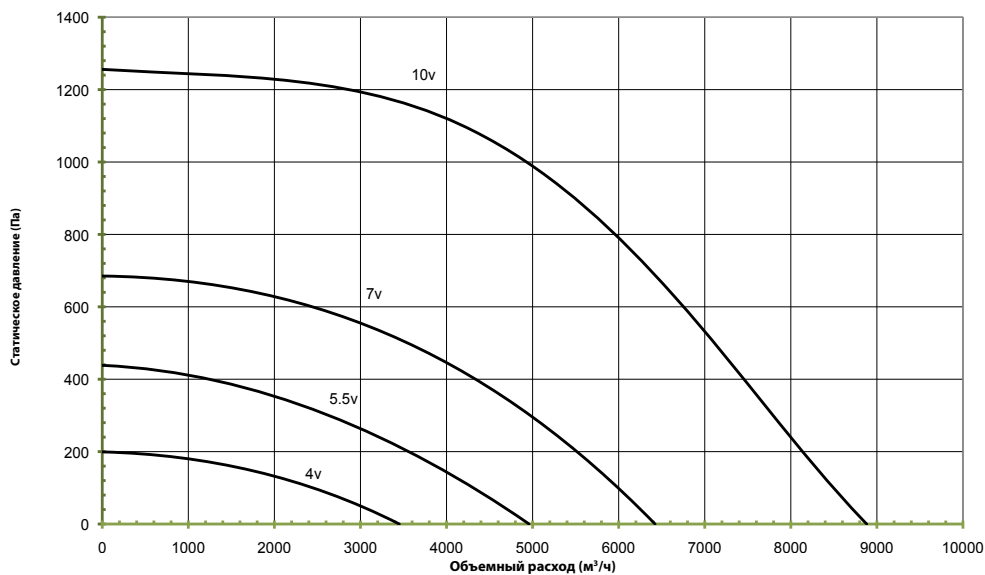

DAISHO EC - 1000

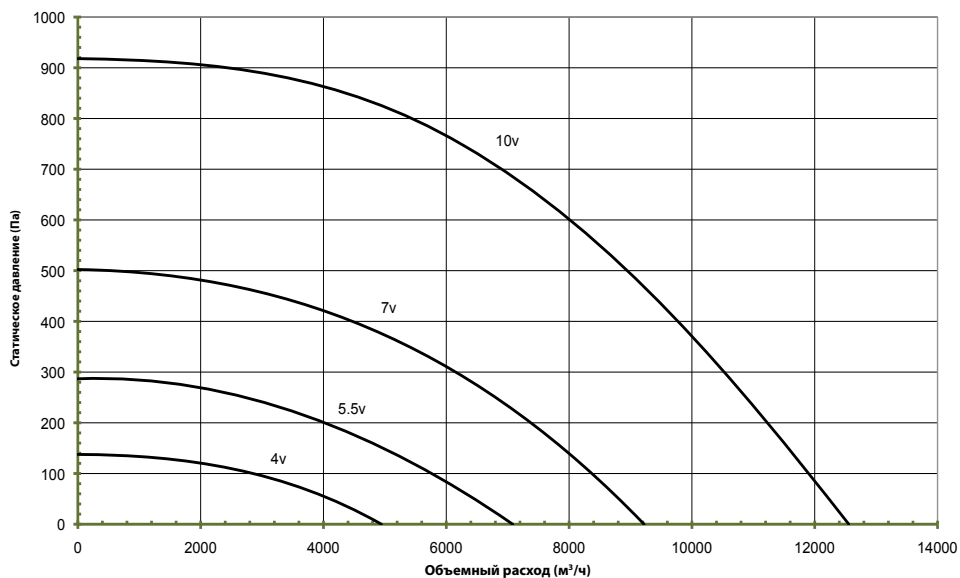

Принадлежности

BDS - Обратный клапан



Обратный клапан изготовлен из алюминия. Открывается движением воздушного потока, закрывается с помощью «лепесткового» механизма. Корпус клапана изготовлен из оцинкованной листовой стали.

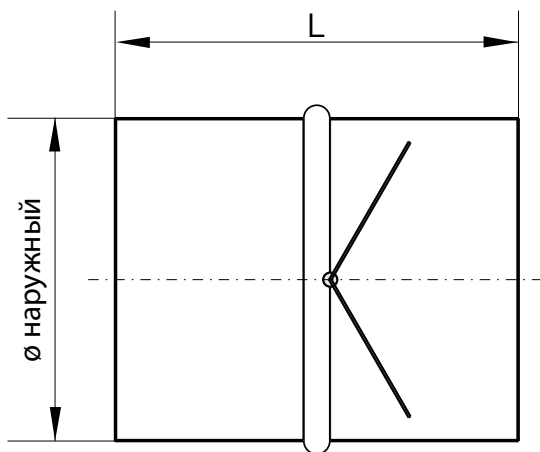

MFE - Монтажный кронштейн



Для установки канального вентилятора Espada. Изготовлен из оцинкованной стали. Отверстия совпадают с отверстиями на вентиляторе. В комплект поставки входят винты и гайки.

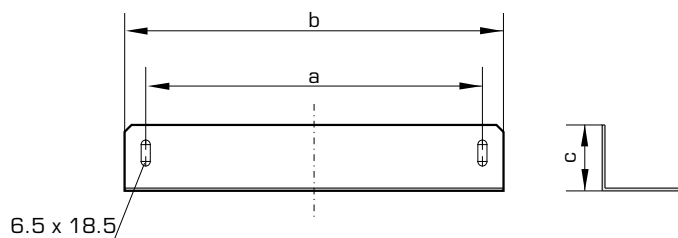

Размер изделия	Артикул	Ø наружный	L
100	BS100000	100	96
125	BS125000	125	96
150	BS150000	150	96
160	BS160000	160	96
200	BS200000	200	113
250	BS250000	250	113
315	BS315000	315	113
355	BS355000	355	113
400	BS400000	400	113

Все размеры указаны в мм

Код товара	Артикул	a	b	c
100L-125L	MB100125	240	270	47
150-250L	MB150250	240	270	47
315/315L	MB315000	375	405	47

Все размеры указаны в мм

Принадлежности

CFB - Секция фильтра

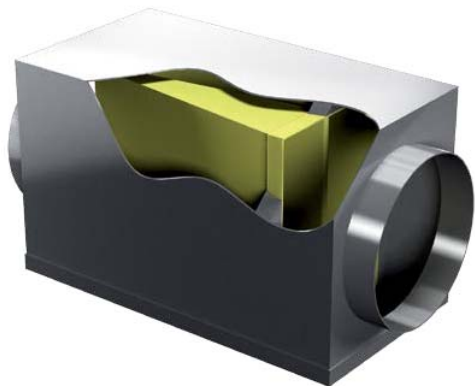

Корпус изготовлен из оцинкованной листовой стали с откидной крышкой для простоты замены фильтра. В комплект входит фильтр класса F5. Соединения подходят для воздуховодов стандартного диаметра.

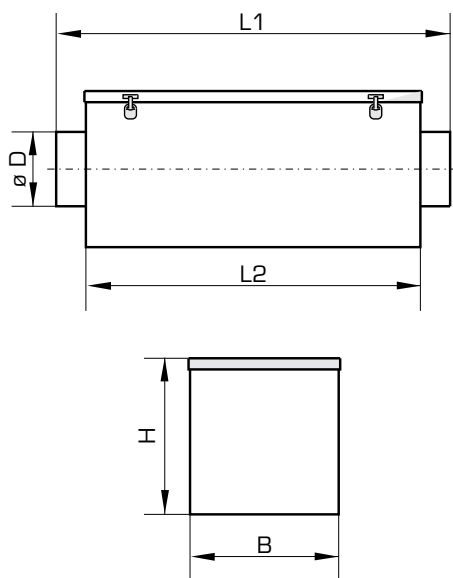

Размер	Артикул	ØD	B	H	L1	L2
100	В1100354	100	200	210	530	450
125	В1100355	125	200	210	530	450
150	В1100356	150	245	275	530	450
160	В1100357	160	245	275	530	450
200	В1100358	200	245	275	530	450
250	В1100359	250	350	355	630	550
315	В1100360	315	350	355	630	550
355	В1100361	355	450	455	770	650
400	В1100362	400	450	455	770	650

Все размеры указаны в мм

CSA - Шумоглушитель



Перфорированная алюминиевая трубка с шумопоглощающим слоем толщиной 50 мм и внешним покрытием из спиральной намотки. Устанавливается напрямую в вентиляционный воздуховод или через адаптеры быстрого соединения. Подходит для применения во взрывоопасных зонах.

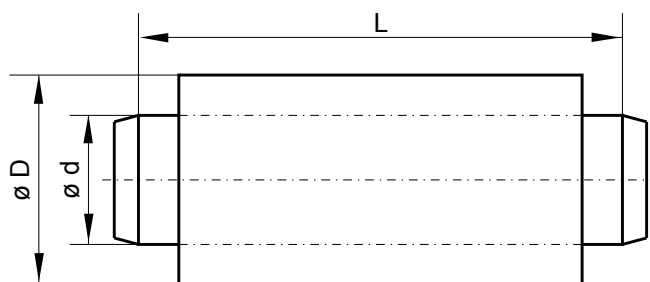

Размер	Артикул	L	ØD	Ød
100	В1100412	1104	210	100
125	В1100413	1104	230	125
150	В1100414	1104	230	125
160	В1100415	1104	260	160
200	В1100416	1104	310	200
250	В1100417	1144	365	250
315	В1100418	1144	410	315
355	В1100419	1144	460	355
400	В1100420	1144	510	400

Размер	125 Гц	250 Гц	500 Гц	1 кГц	2 кГц	4 кГц	8 кГц
100	10	17	25	36	40	36	30
125	9	15	22	33	36	33	26
150	7	13	21	30	32	31	23
160	7	13	21	30	32	31	23
200	7	11	19	27	29	28	21
250	7	10	18	24	26	23	18
315	7	9	17	21	24	18	16
355	7	8	17	20	22	16	15
400	6	8	16	19	21	15	14

Принадлежности

MFR - Опора



Для монтажа канального вентилятора Ropera. Изготовлена из оцинкованной стали. Отверстия совпадают с отверстиями на вентиляторе. В комплект поставки входят винты и гайки.

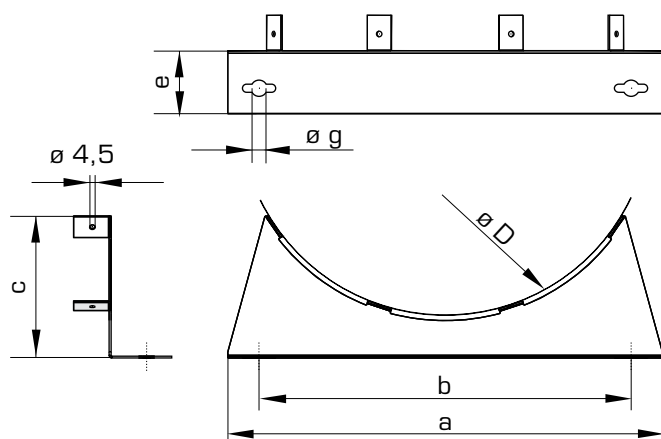

CFC - Хомуты для воздуховодов



Хомуты изготовлены из оцинкованной листовой стали. Предназначены для малозумного соединения вентилятора с воздуховодами. С внутренним покрытием из пористого материала. Подходят для применения во взрывоопасных зонах.

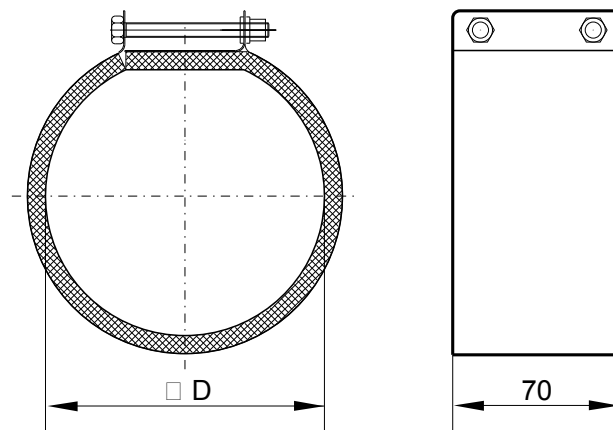

Размер	Артикул	a	b	c	ØD	e	f	Øg
100-125L	MF100125	260	230	72.5	234	30	53.5	9
150-250L	MF150250	348	298	114	330	50	78.5	9
315/315L	MF315000	398	348	123	394	70	98.5	13
355/355L	MF355000	480	430	145	486	100	148.5	13

Размер	Артикул	ØD
100	CP100000	100
125	CP125000	125
150	CP150000	150
160	CP160000	160
200	CP200000	200
250	CP250000	250
280	CP280000	280
315	CP315000	315
355	CP355000	355
400	CP400000	400

Все размеры указаны в мм

Принадлежности

CIG - Защитная решетка

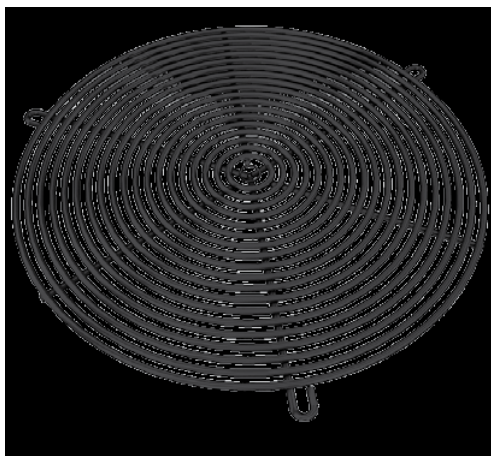

Защитная решетка изготовлена из стали. Устанавливается на стороне всасывания.

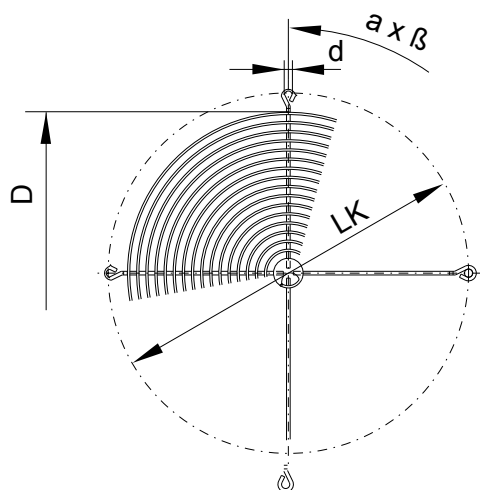

Размер	Артикул	ØD
100	IG100000	100
125	IG125000	125
150	IG150000	150
160	IG160000	160
200	IG200000	200
250	IG250000	250
315	IG315000	315
355	IG355000	355
400	IG400000	400

FLS - Инерционная решетка



Автоматическая инерционная решетка квадратной формы для настенного монтажа для условий высокого давления. Заслонки в исполнении для применения во взрывоопасных зонах изготовлены из проводящего пластика. (Только Ropera и Espada).

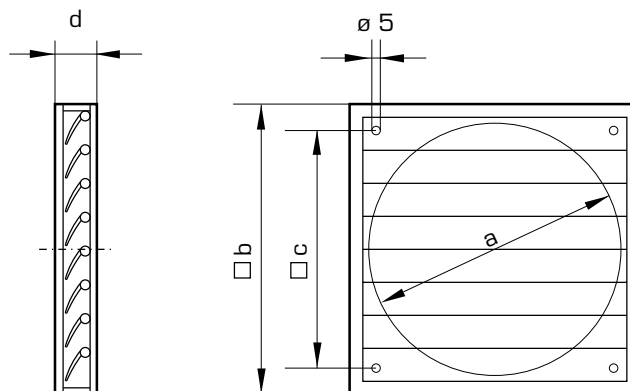

Размер	Артикул	Наружный Ø	L
100	BI100411	100	96
125	BI100347	125	96
150	BI100348	150	96
160	BI100349	160	96
200	BI100350	200	113
250	BI100351	250	113
315	BI100352	315	113
355	BI100353	355	113

Все размеры указаны в мм

Канальные вентиляторы квадратной формы - СЕРИЯ ESTOC



Особенности

- Типоразмеры 355 - 710 мм
- Расход воздуха до 1900 м³/ч (5,2 м³/с)
- Статическое давление до 1150 Па
- Максимальная температура от +40 до +70 °С (в зависимости от модели)
- Двигатель с внешним ротором
- Разнообразная ориентация выпуска

Электропитание

220 - 240 В / 50 Гц / 1 Ф
380 - 420 В / 50 Гц / 3 Ф

Типоразмеры

355, 400, 450, 500, 560, 630 и 710.

Особенности конструкции

Корпус вентиляторов Estoc изготовлен из оцинкованной листовой стали в исполнении PentaPost и имеет акустическую изоляцию из минеральной ваты толщиной 20 мм.

Рабочее колесо

Вентиляторы Estoc оснащены центробежными крыльчатками с загнутыми назад лопатками, изготовленными из пластмассы с опорными пластинами из оцинкованной стали для вентиляторов до 450 мм. Вентиляторы диаметром 500 мм и более оснащены высокопроизводительными, изготовленными из алюминия центробежными крыльчатками с загнутыми назад лопатками.

Двигатель

Крыльчатки вместе с двигателями с внешним ротором динамически сбалансированы в соответствии со стандартом качества G2,5 DIN ISO 19410

Регулирование скорости вращения

От 0 до 100% при использовании автоматических трансформаторов или электронных контроллеров (см. стр. 99).

Код товара

Estoc 50-355-3

- ESTOC - Наименование изделия
- 50 = Размер корпуса, например, 50 = 500 мм; 67 = 670 мм; 80 = 800 мм; 102 = 1020 мм
- 355 = Диаметр рабочего колеса
- 3 = 3 фазы или 1 фаза

Принадлежности

Серия принадлежностей включает: клапаны, гибкие соединители, эксплуатационные лючки, крышки выпуска, решетки, боковую панель и изоляционные соединения. Ниже приведен краткий справочник. Более подробную информацию о данных изделиях см. на страницах 57-62.



SFC



SSC



SAD

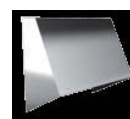

SOC



SWR



CIG

Электрические характеристики и уровни шума

Код товара	Артикул	Скорость, об/мин	Корпус двигателя	Электропитание	Электрический ток			Макс. рабочая температура, °C	На выходе		**Регуляторы скорости Трансформатор
					Двигатель, кВт	Ток полной нагрузки (А)	Пусковой ток (А)		Схема подключения	* Уровень шума дБ(А) (3м)	
ESTOC 50-355-1	UB503514	1325	Встроенный	220-240 В-50 Гц-1 ф	0.29	1.25	2.5	CD3005	55	33	T
ESTOC 50-355-3	BI101216	1355	Встроенный	380-420 В-50 Гц-3 ф	0.3	0.66	2.18	CD3003	50	34	I
ESTOC 50-355-3	UB503544	1355	Встроенный	380-420 В-50 Гц-3 ф	0.3	0.66	2.18	CD3003	50	34	T
ESTOC 67-400-1	UB674414	1360	Встроенный	220-240 В-50 Гц-1 ф	0.53	2.4	4.9	CD3005	45	45	T
ESTOC 67-400-3	BI101217	1335	Встроенный	380-420 В-50 Гц-3 ф	0.48	0.9	2.88	CD3003	50	37	I
ESTOC 67-400-3	UB674044	1355	Встроенный	380-420 В-50 Гц-3 ф	0.48	0.9	2.88	CD3003	50	37	T
ESTOC 67-450-1	UB674514	1270	Встроенный	220-240 В-50 Гц-1 ф	0.76	3.5	7.35	CD3005	45	41	T
ESTOC 67-450-3	BI101218	1240	Встроенный	380-420 В-50 Гц-3 ф	0.67	1.33	3.46	CD3003	50	37	I
ESTOC 67-450-3	UB674544	1240	Встроенный	380-420 В-50 Гц-3 ф	0.67	1.33	3.46	CD3003	50	37	T
ESTOC 67-500-1	UB675514	1310	Встроенный	220-240 В-50 Гц-1 ф	1.57	7.3	16.79	CD3005	40	45	T
ESTOC 67-500-3	BI101219	1380	Встроенный	380-420 В-50 Гц-3 ф	1.8	3.7	17.76	CD3003	40	44	I
ESTOC 67-500-3	UB675044	1380	Встроенный	380-420 В-50 Гц-3 ф	1.8	3.7	17.76	CD3003	40	44	T
ESTOC 80-560-3	BI101220	1350	Встроенный	380-420 В-50 Гц-3 ф	2.5	4.8	20.16	CD3003	40	47	I
ESTOC 80-560-3	UB805644	1350	Встроенный	380-420 В-50 Гц-3 ф	2.5	4.8	20.16	CD3003	40	44	T
ESTOC 80-630-3	BI101221	1380	Встроенный	380-420 В-50 Гц-3 ф	3.65	6.6	27.72	CD3003	45	55	I
ESTOC 80-630-3	UB806344	1380	Встроенный	380-420 В-50 Гц-3 ф	3.65	6.6	27.72	CD3003	45	55	T
ESTOC 102-710-3	BI101222	890	Встроенный	380-420 В-50 Гц-3 ф	2.45	4.7	18.8	CD3003	45	49	I
ESTOC 102-710-3	UB107166	890	Встроенный	380-420 В-50 Гц-3 ф	2.45	4.7	18.8	CD3003	45	49	T

Обозначения: T = трансформатор, I = инвертор

*Средневзвешенные уровни звуковой мощности в дБ(А), полученные на расстоянии 3 метров над сферой в условиях свободного пространства. Приводятся исключительно для целей сравнения. **Для регуляторов скорости вращения см. стр. 99.

Чертежи и размеры

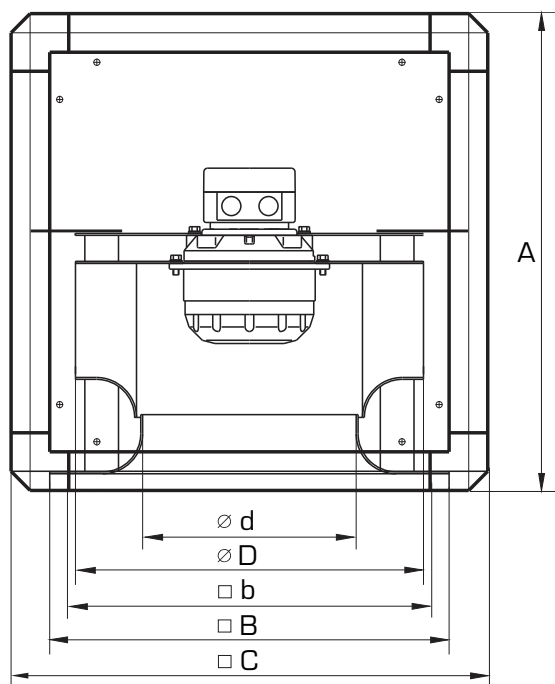

Код товара	A	B	b	C	Ø D	Ø E	Вес макс., кг
ESTOC 50-355	500	450	420	500	365	224	33
ESTOC 67-400	670	620	590	670	404	253	49
ESTOC 67-450	670	620	590	670	454	286	58
ESTOC 67-500	670	620	590	670	504	321	66
ESTOC 80-560	800	720	690	800	570	361	95
ESTOC 80-630	800	720	690	800	634	407	105
ESTOC 102-710	1020	940	910	1020	718	438	157

Все размеры в мм

Схема подключения

CD3003

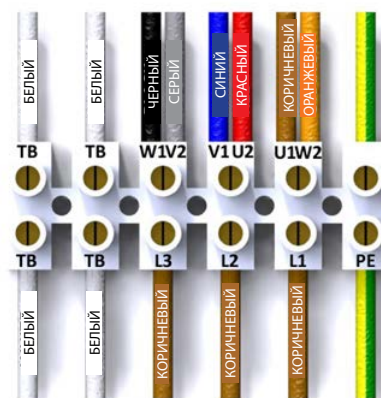

CD3005

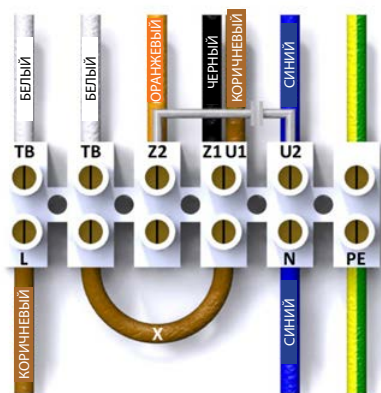

По часовой стрелке

Рабочие характеристики

Estoc 50-355-1 - UB503514

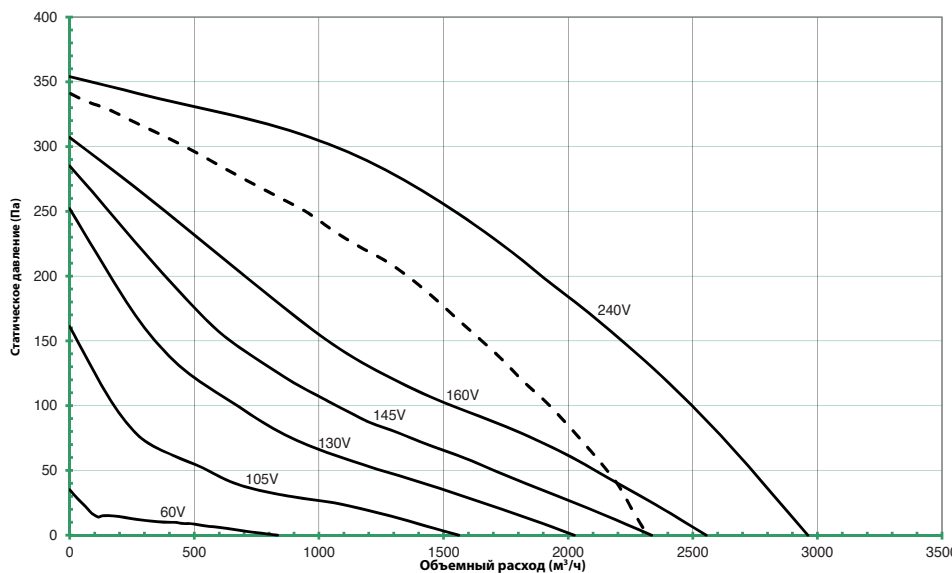

Примите к сведению: кривая производительности при номинальном напряжении показана при осевом воздушном потоке внутри агрегата Estoc.

Estoc 50-355-3 - BI101216

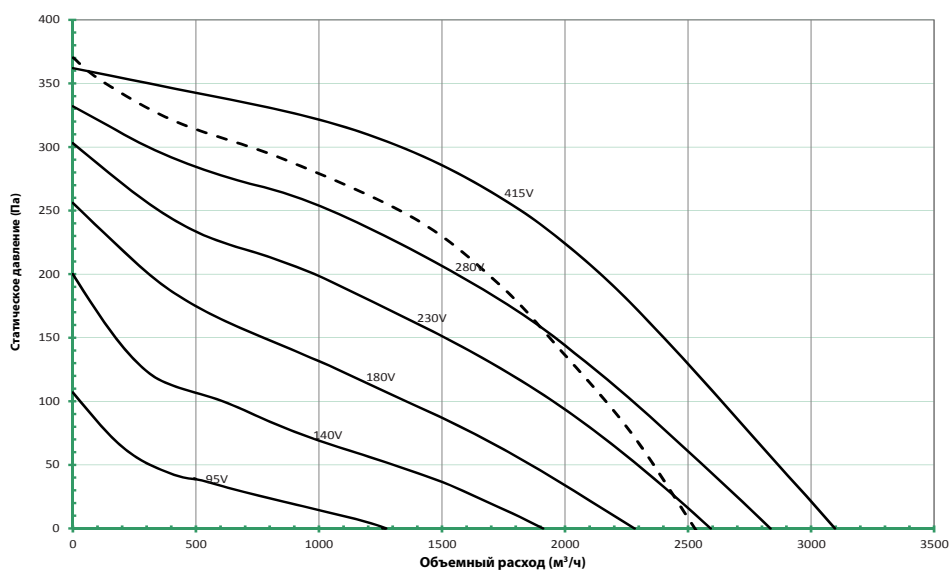

Примите к сведению: кривая производительности при номинальном напряжении показана при осевом воздушном потоке внутри агрегата Estoc.

Estoc 50-355-3 - UB503544

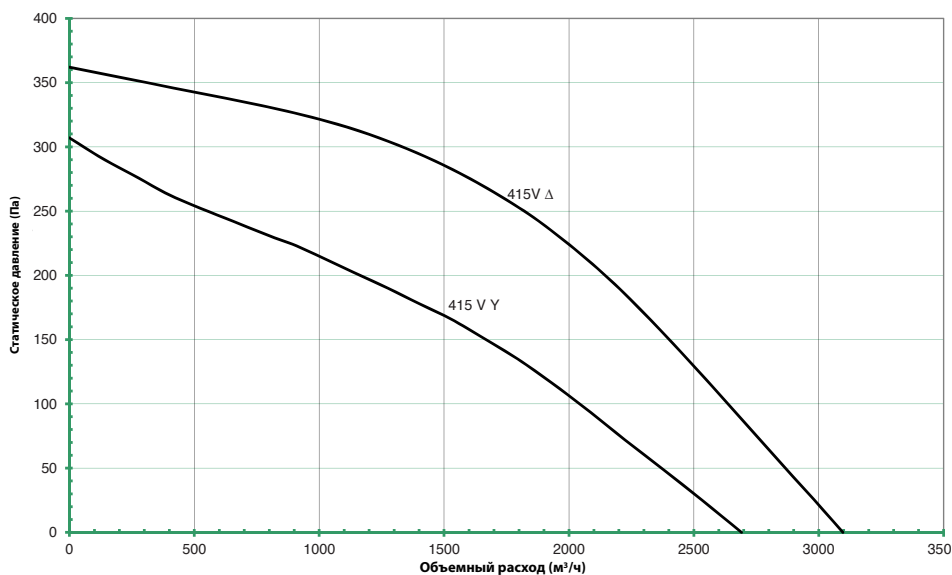

Примите к сведению: кривая производительности при номинальном напряжении показана при осевом воздушном потоке внутри агрегата Estoc.

Рабочие характеристики

ESTOC 67-400-1 - UB674414

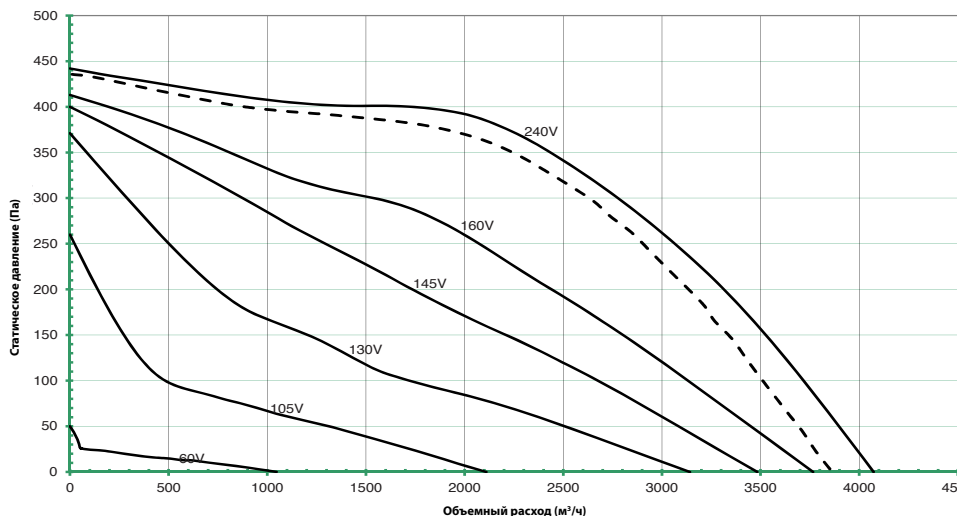

Примите к сведению: кривая производительности при номинальном напряжении показана при осевом воздушном потоке внутри агрегата Estoc.

ESTOC 67-400-3 - BI101217

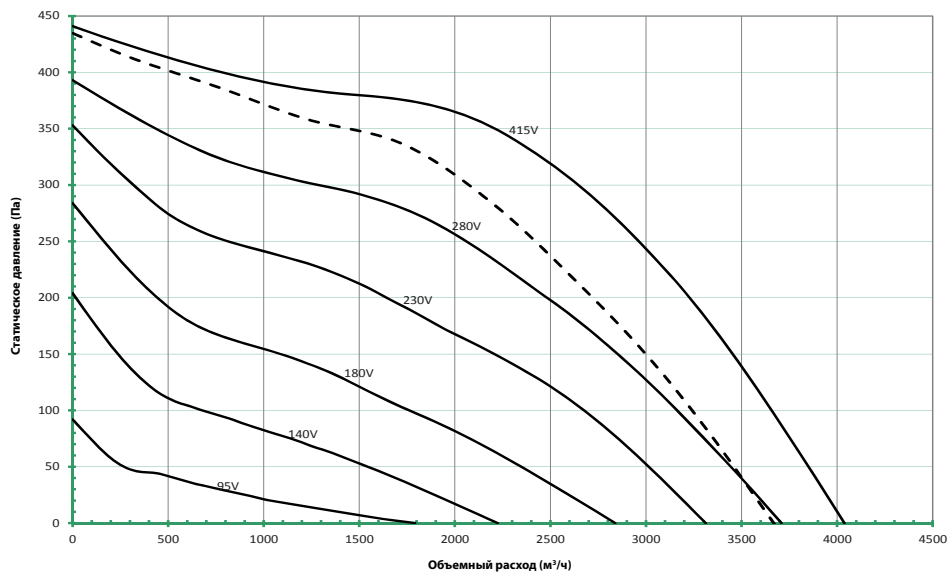

Примите к сведению: кривая производительности при номинальном напряжении показана при осевом воздушном потоке внутри агрегата Estoc.

ESTOC 67-400-3 - UB674044

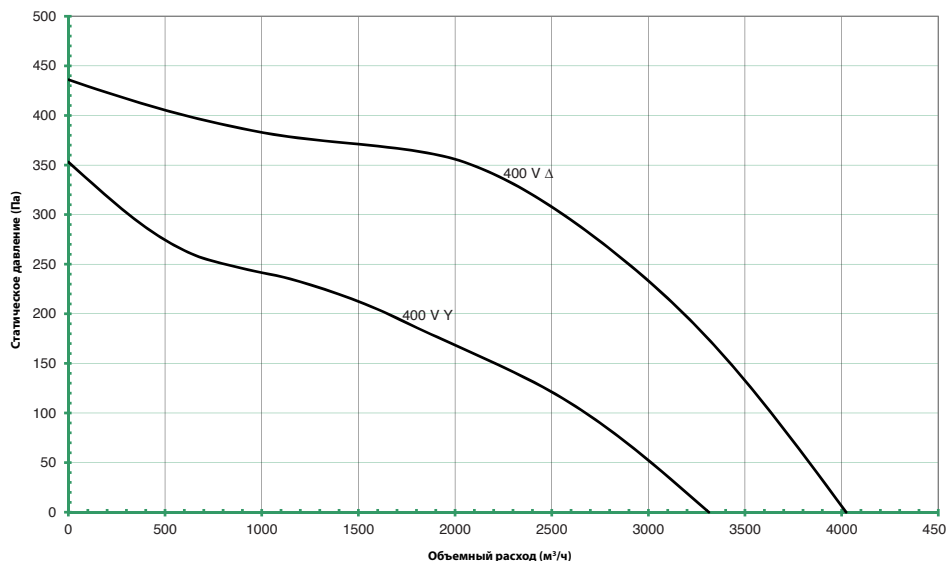

Примите к сведению: кривая производительности при номинальном напряжении показана при осевом воздушном потоке внутри агрегата Estoc.

Рабочие характеристики

ESTOC 67-450-1 - UB674514

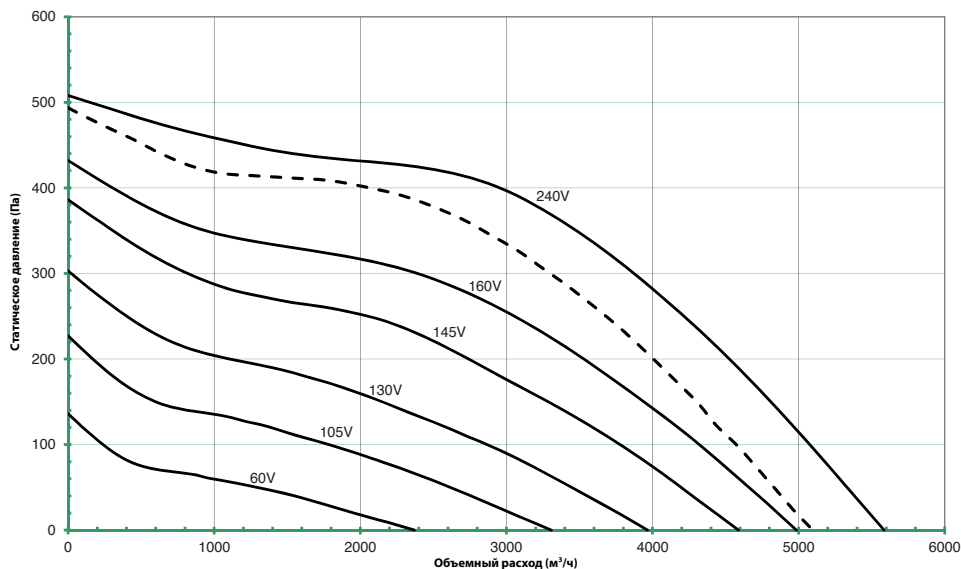

Примите к сведению: кривая производительности при номинальном напряжении показана при осевом воздушном потоке внутри агрегата Estoc.

ESTOC 67-450-3 - BI101218

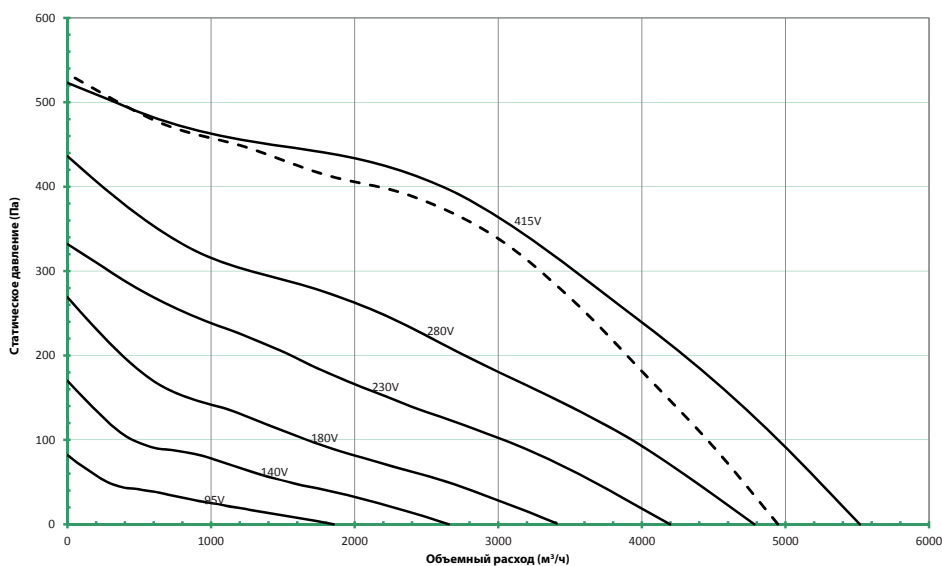

ESTOC 67-450-3 - UB674544

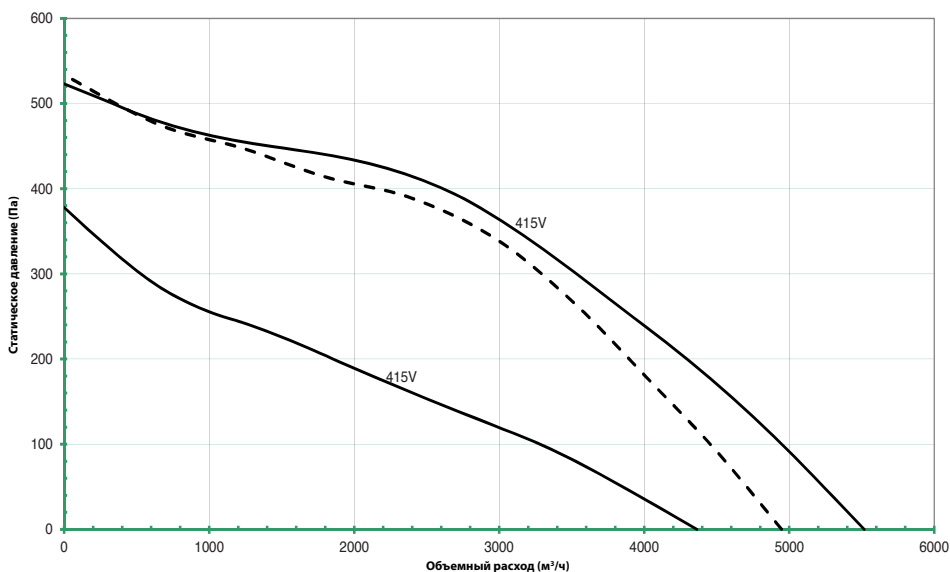

Примите к сведению: кривая производительности при номинальном напряжении показана при осевом воздушном потоке внутри агрегата Estoc.

Рабочие характеристики

ESTOC 67-500-1 - UB675514

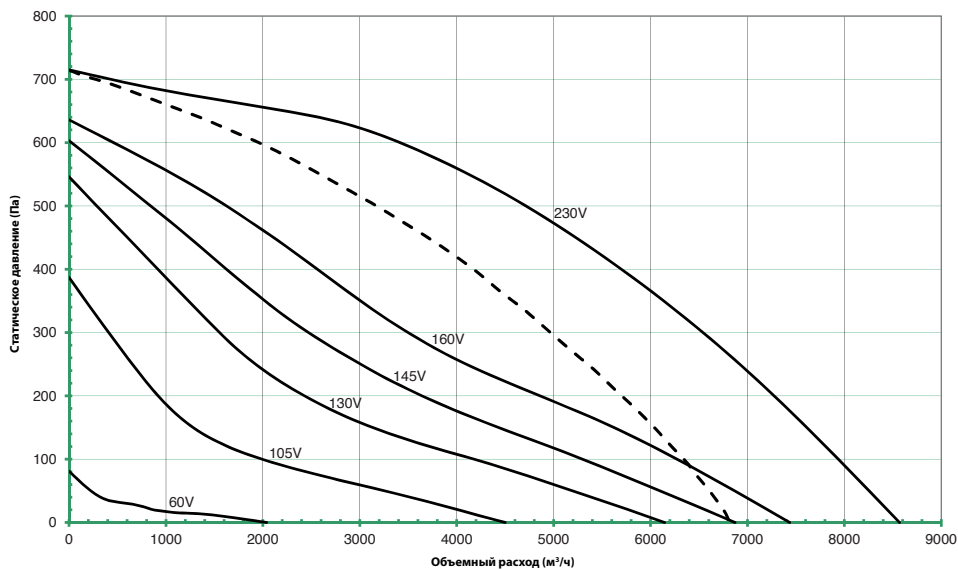

Примите к сведению: кривая производительности при номинальном напряжении показана при осевом воздушном потоке внутри агрегата Estoc.

ESTOC 67-500-3 - BI101219

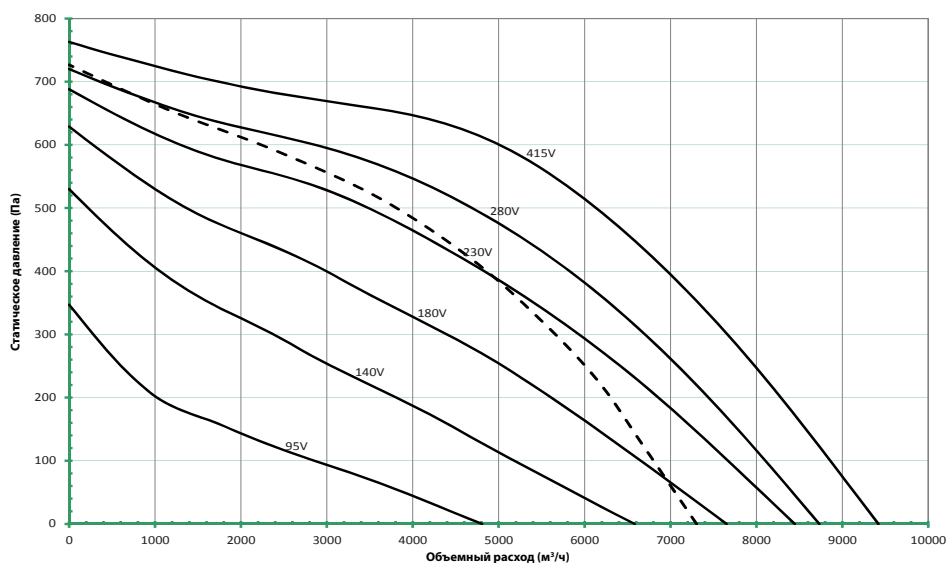

Примите к сведению: кривая производительности при номинальном напряжении показана при осевом воздушном потоке внутри агрегата Estoc.

ESTOC 67-500-3 - UB675044

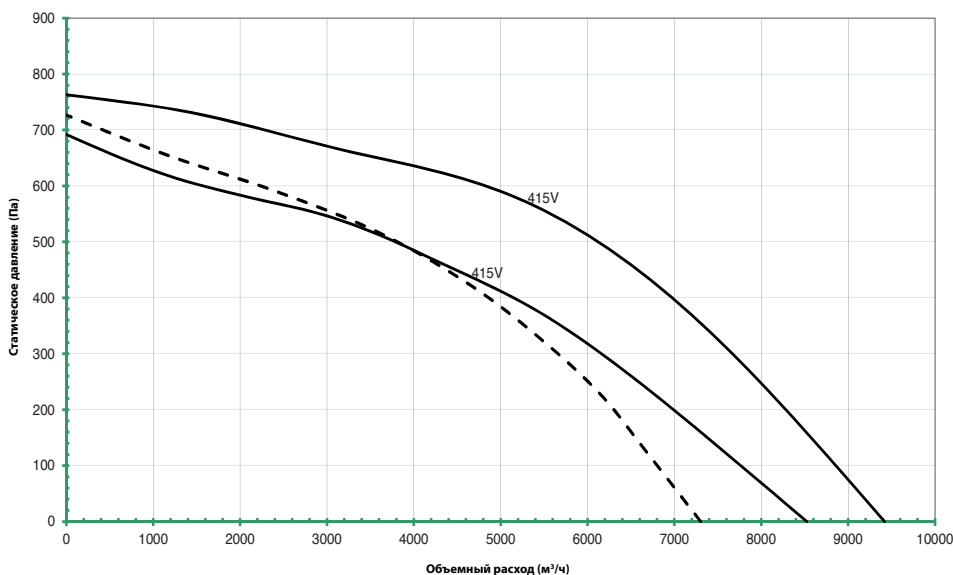

Примите к сведению: кривая производительности при номинальном напряжении показана при осевом воздушном потоке внутри агрегата Estoc.

Рабочие характеристики

ESTOC 80-560-3 - B1101220

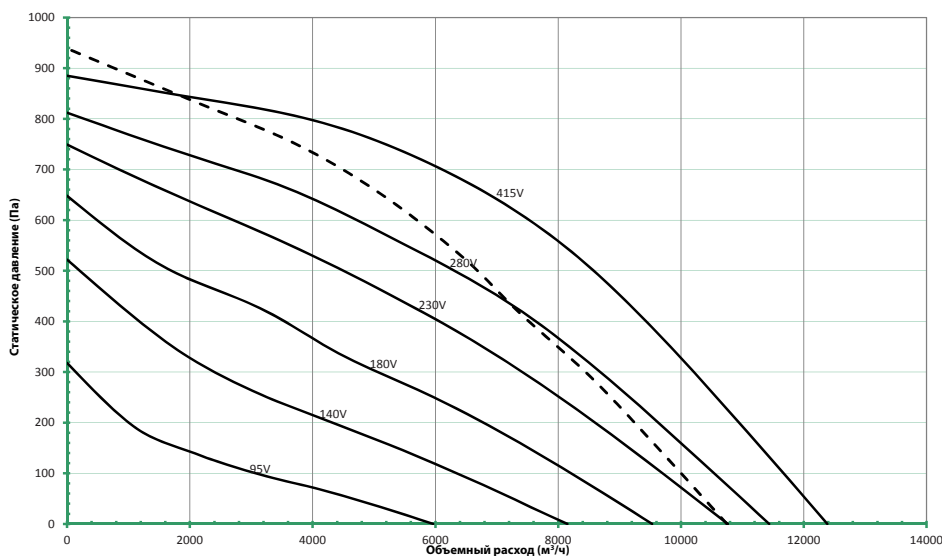

Примите к сведению: кривая производительности при номинальном напряжении показана при осевом воздушном потоке внутри агрегата Estoc.

ESTOC 80-560-3 - UB805644

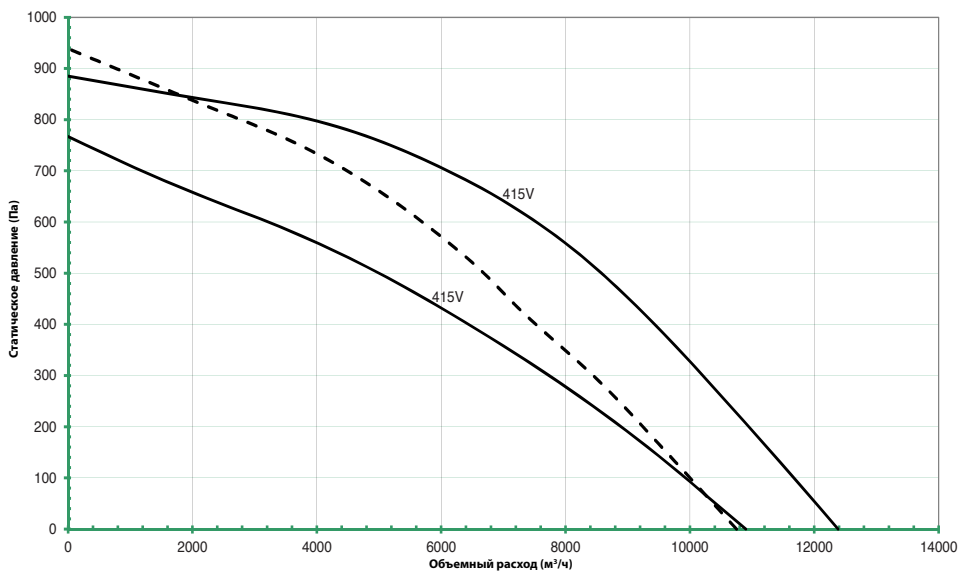

Примите к сведению: кривая производительности при номинальном напряжении показана при осевом воздушном потоке внутри агрегата Estoc.

ESTOC 80-630-3 - B1101221

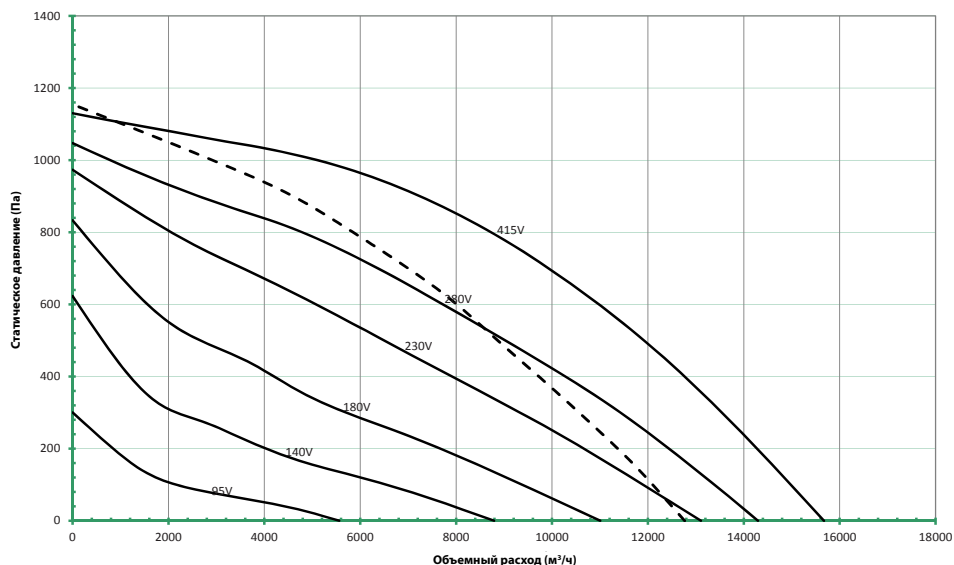

Примите к сведению: кривая производительности при номинальном напряжении показана при осевом воздушном потоке внутри агрегата Estoc.

Рабочие характеристики

ESTOC 80-630-3 - UB806344

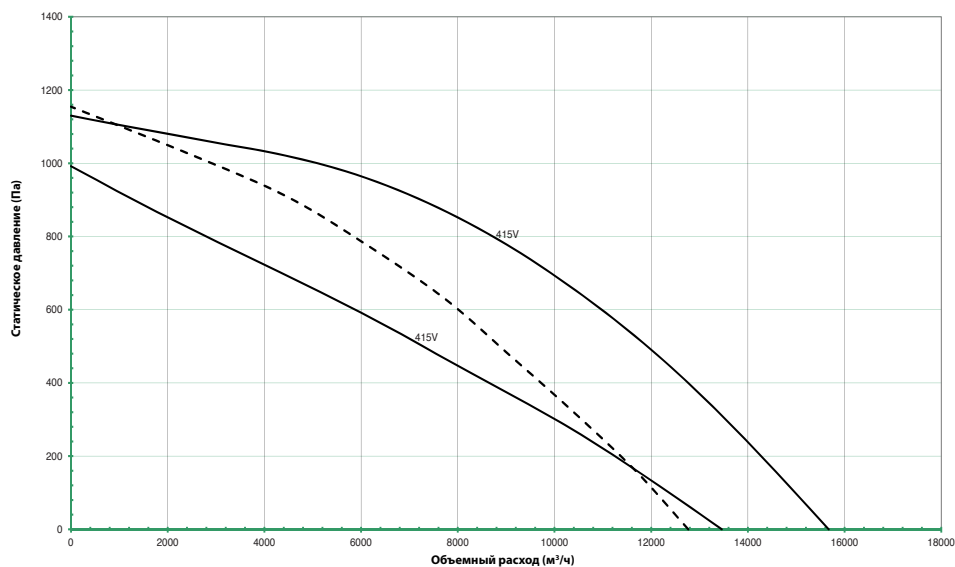

Примите к сведению: кривая производительности при номинальном напряжении показана при осевом воздушном потоке внутри агрегата Estoc.

ESTOC 102-710-3 - B1101222

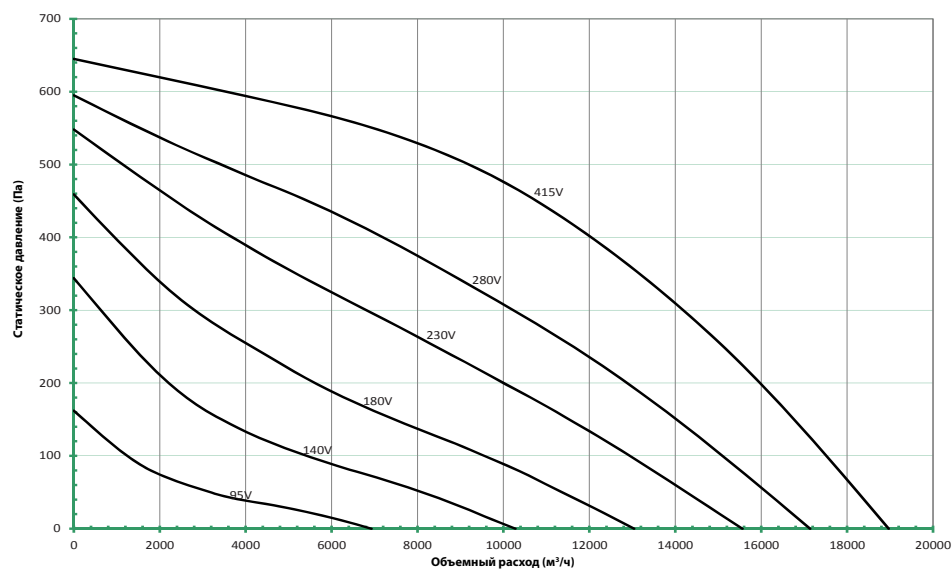

Примите к сведению: кривая производительности при номинальном напряжении показана при осевом воздушном потоке внутри агрегата Estoc.

ESTOC 102-710-3 - UB107166

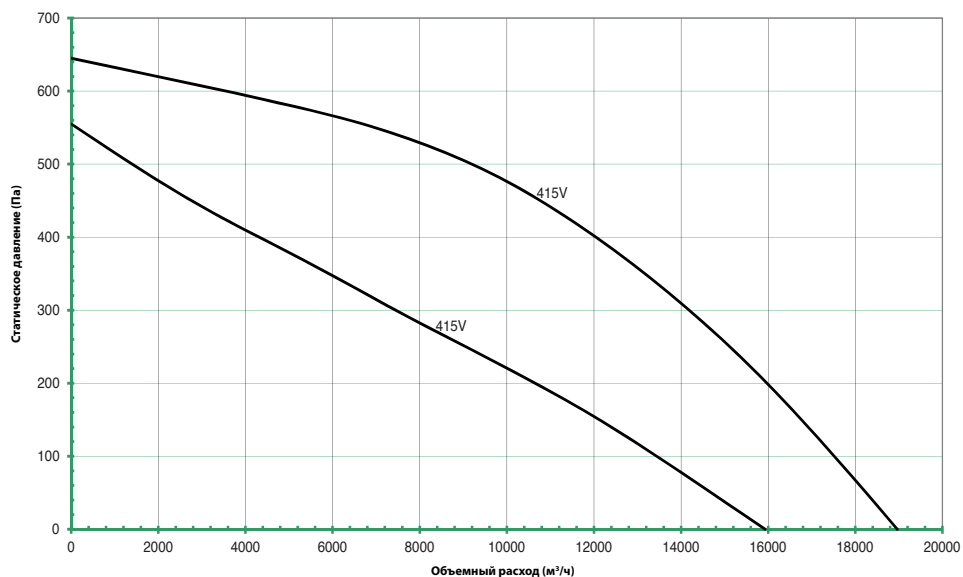

Примите к сведению: кривая производительности при номинальном напряжении показана при осевом воздушном потоке внутри агрегата Estoc.

Канальные вентиляторы квадратной формы - Серия ESTOC TARGE



Особенности

- Типоразмеры от 355 до 630 мм
- Расход воздуха до 21000 м³/ч (5,8 м³/с)
- Статическое давление до 1450 Па
- Максимальная температура до 110 °С
- Двигатель с внешним ротором
- Разнообразная ориентация выпуска

Электропитание

220 - 240 В / 50 Гц / 1 Ф
380 - 420 В / 50 Гц / 3 Ф

Типоразмеры

355, 400, 450, 500, 560 и 630.

Особенности конструкции

Корпус вентиляторов Estoc Targe изготовлен из оцинкованной листовой стали в исполнении PentaPost и имеет акустическую изоляцию из минеральной ваты толщиной 20 мм.

Возможен горизонтальный и вертикальный монтаж с защитным навесом. Имеются съемные боковые панели.

Рабочее колесо

Вентиляторы Estoc Targe оборудованы высокопроизводительными центробежными крыльчатками из алюминия с загнутыми назад лопатками.

Двигатель

Двигатель расположен в стороне от воздушного потока. Крыльчатки вместе с двигателями с внешним ротором динамически сбалансированы и соответствуют стандарту качества G2,5 DIN ISO 19410

Регулирование скорости вращения

Скорость вращения регулируется с помощью автоматических трансформаторов и встроенного аварийного переключателя (см. стр. 99).

Код товара

Estoc Targe 50-355-1

- ESTOC Targe = Наименование изделия
- 50 = Размер корпуса, например, 50 = 500 мм; 67 = 670 мм; 80 = 800 мм; 102 = 1020 мм
- 355 = Диаметр рабочего колеса
- 1 = 1 фаза или 3 = 3 фазы

Принадлежности

Серия принадлежностей включает: клапаны, гибкие соединители, эксплуатационные лючки, крышки выпуска, решетки, боковую панель и изоляционные соединения. Ниже приведен краткий справочник. Более подробную информацию о данных изделиях см. на страницах 57-62.



SFC



SSC



SSD



SAD

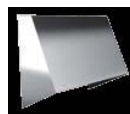

SOC



STP



SWR



SDT



SMT

Электрические характеристики и уровни шума

Код товара	Артикул	Скорость, об/мин	Корпус двигателя	Электропитание	Электрический ток			Схема подключения	Макс. рабочая температура, °С	На выходе * Уровень шума дБ(А) (3м)	**Регуляторы скорости Трансформатор
					Двигатель, кВт	Ток полной нагрузки (А)	Пусковой ток (А)				
ESTOC TARGE 50-355-1	GF503551	1360	Встроенный	220-240 В / 50 Гц / 1 Ф	0.31	1.4	3.5	CD3006	110	35	✓
ESTOC TARGE 50-355-3	GF503553	1360	Встроенный	380-420 В / 50 Гц / 3 Ф	0.31	0.72	2.59	CD3003	110	35	✓
ESTOC TARGE 67-400-1	GF674001	1270	Встроенный	220-240 В / 50 Гц / 1 Ф	0.53	2.2	4.84	CD3006	90	39	✓
ESTOC TARGE 67-400-3	GF674003	1240	Встроенный	380-420 В / 50 Гц / 3 Ф	0.46	0.95	2.75	CD3003	100	38	✓
ESTOC TARGE 67-450-1	GF674501	1380	Встроенный	220-240 В / 50 Гц / 1 Ф	1	4.6	11.96	CD3006	80	44	✓
ESTOC TARGE 67-450-3	GF674503	1380	Встроенный	380-420 В / 50 Гц / 3 Ф	0.94	1.75	8.75	CD3003	100	44	✓
ESTOC TARGE 80-500-3	GF805003	1380	Встроенный	380-420 В / 50 Гц / 3 Ф	1.5	3	14.7	CD3003	80	47	✓
ESTOC TARGE 80-560-3	GF805603	1410	Встроенный	380-420 В / 50 Гц / 3 Ф	2.5	7	24.5	CD3008	100	49	✓
ESTOC TARGE 80-560-3 нерегулируемый	GF805605	1440	Встроенный	380-420 В / 50 Гц / 3 Ф	2.4	4.4	22	CD3008	100	49	✓
ESTOC TARGE 80-630-3 нерегулируемый	GF806303	1445	Встроенный	380-420 В / 50 Гц / 3 Ф	4.4	8	46.4	CD3008	90	53	✓
ESTOC TARGE 102-630-3 нерегулируемый	GF106303	1460	Встроенный	380-420 В / 50 Гц / 3 Ф	6	10.8	62.64	CD3008	75	54	✓

*Средневзвешенные уровни звуковой мощности в дБ(А), полученные на расстоянии 3 метров над сферой в условиях свободного пространства. Приводятся исключительно для целей сравнения. **Для регуляторов скорости вращения см. стр. 99.

Чертежи и размеры

355 - 500

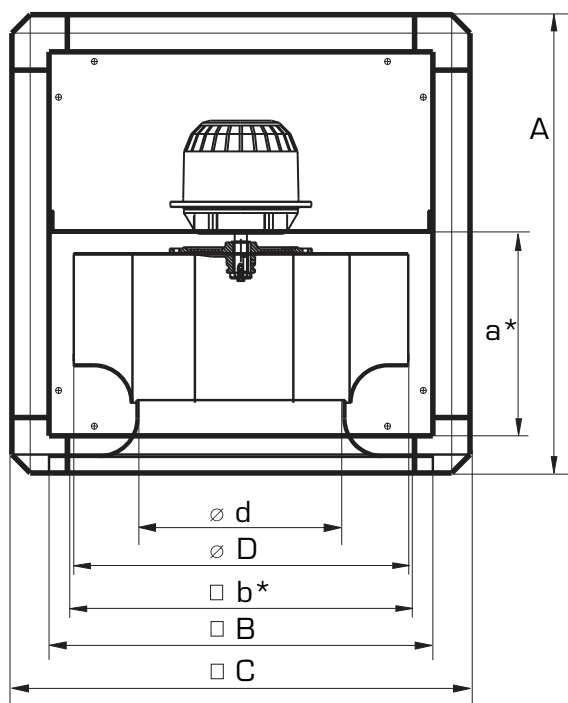

560 - 710

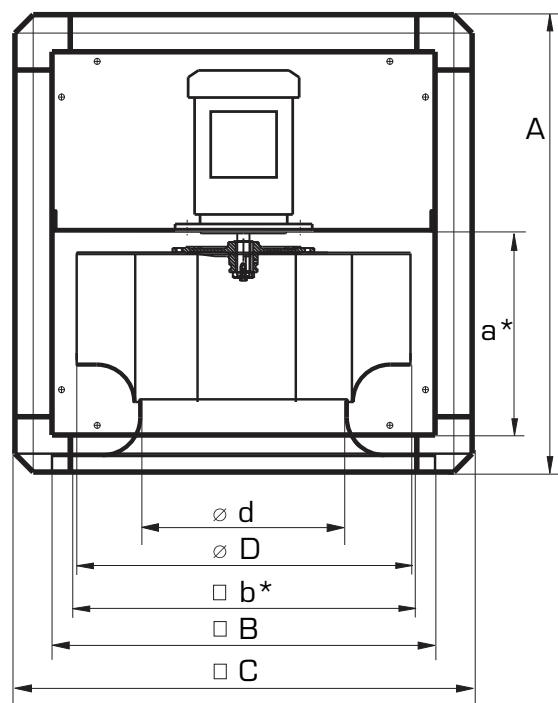

Код товара	A	a*	□ B	□ b*	□ C	∅ D	∅ D*	Макс. вес, кг
ESTOC TARGE 50-355	420	190	410	380	500	365	228	36
ESTOC TARGE 67-400	500	230	580	550	670	404	257	55
ESTOC TARGE 67-450	500	230	580	550	670	545	289	62
ESTOC TARGE 80-500	590	310	680	680	800	504	325	95
ESTOC TARGE 80-560	740	310	680	680	800	570	362	100
ESTOC TARGE 80-630	800	310	680	680	800	640	410	105
ESTOC TARGE 102-630	800	370	900	900	1020	640	410	165

Все размеры указаны в мм

Рабочие характеристики

ESTOC TARGE 50-355-1

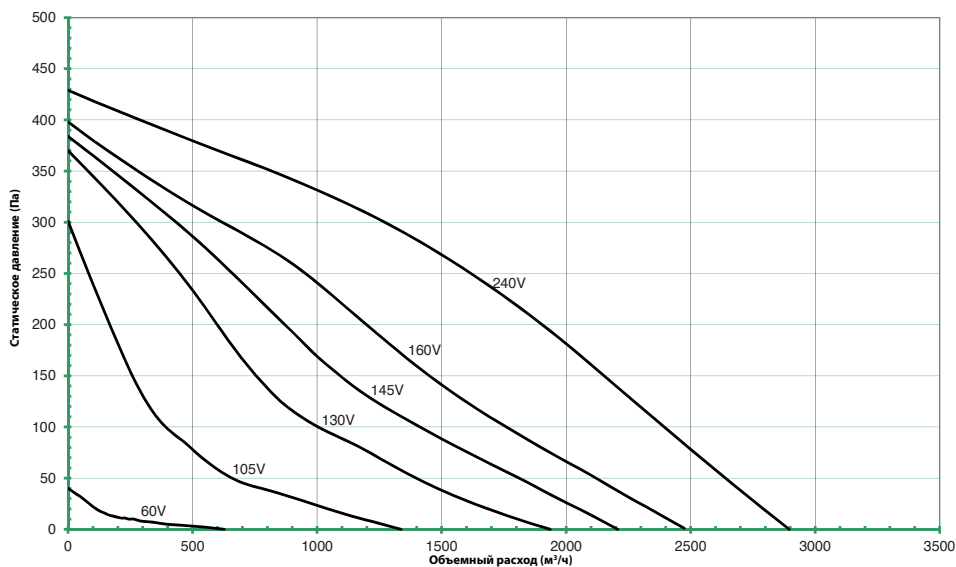

ESTOC TARGE 50-355-3

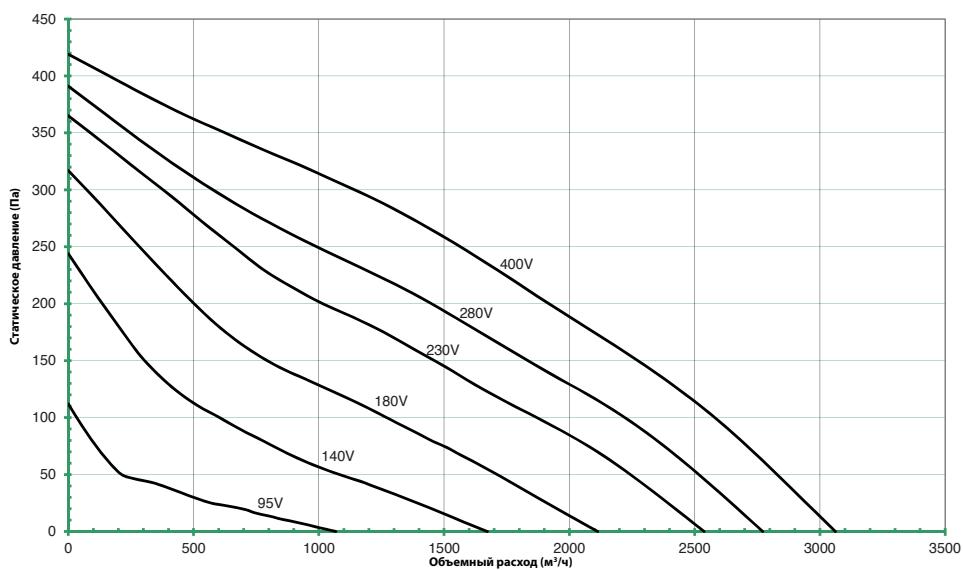

ESTOC TARGE 67-400-1

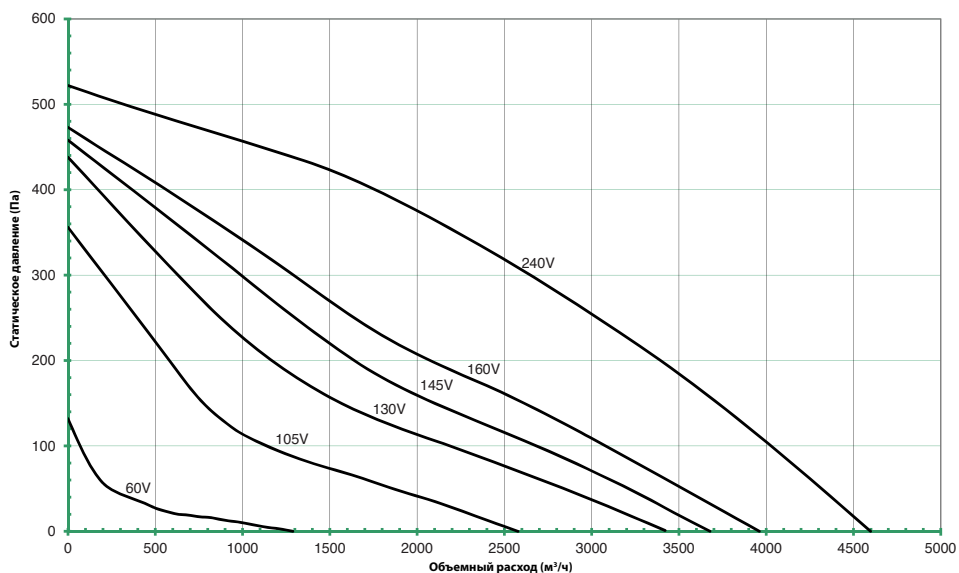

Рабочие характеристики

ESTOC TARGE 67-400-3

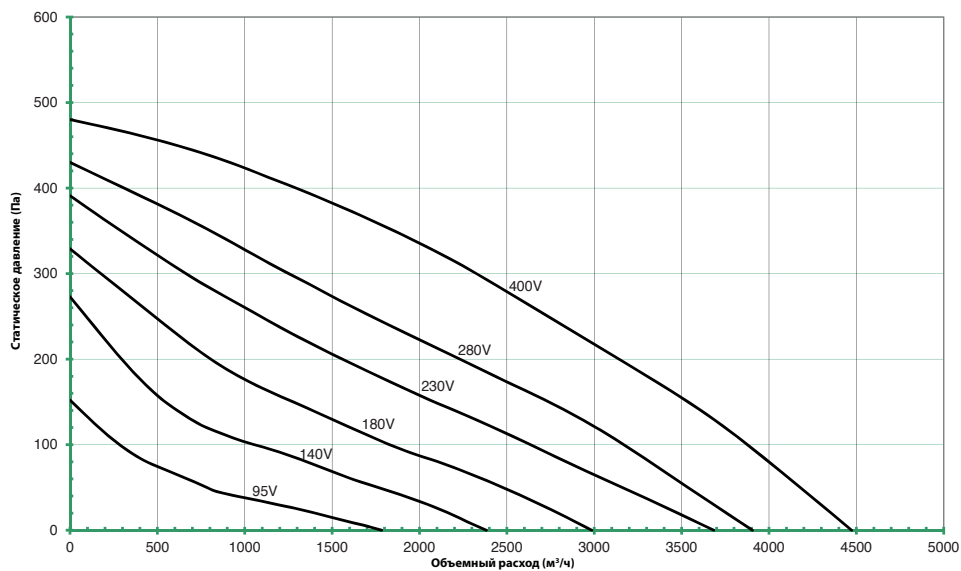

ESTOC TARGE 67-450-1

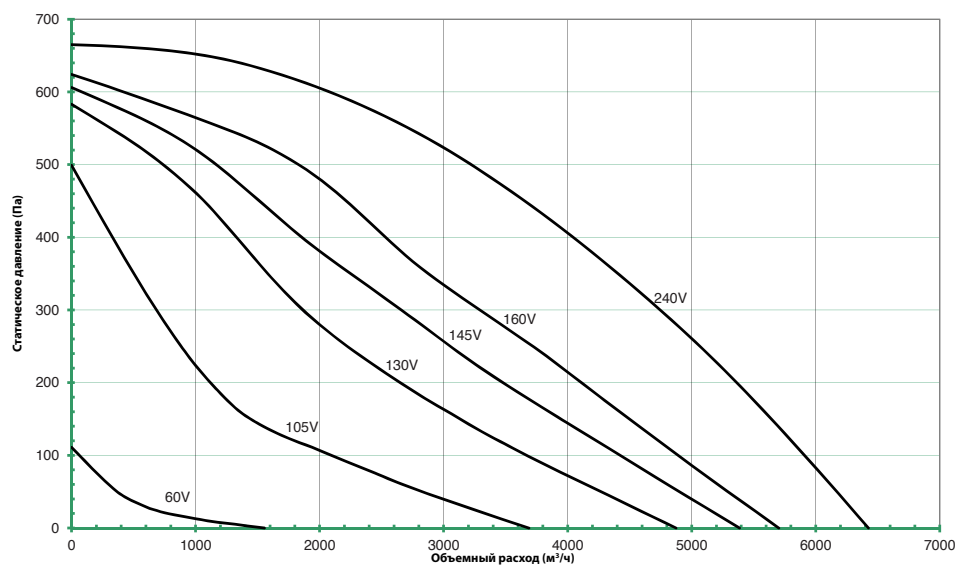

ESTOC TARGE 67-450-3

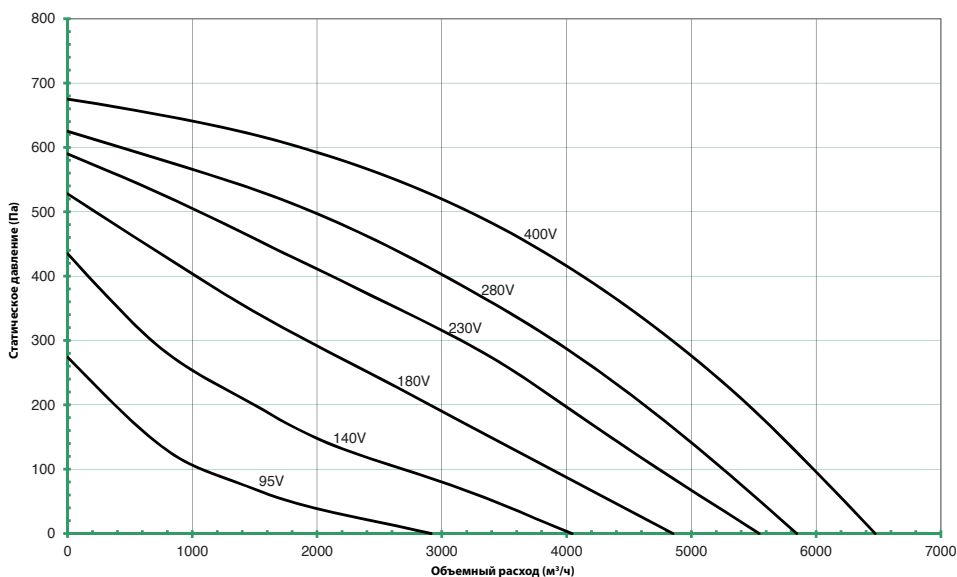

Рабочие характеристики

ESTOC TARGE 80-500-3

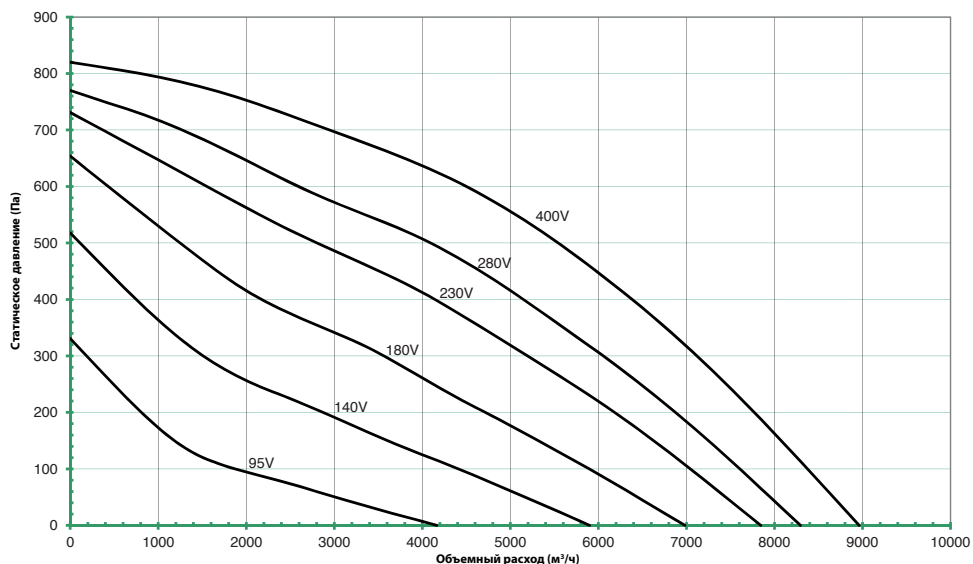

ESTOC TARGE 80-560-3

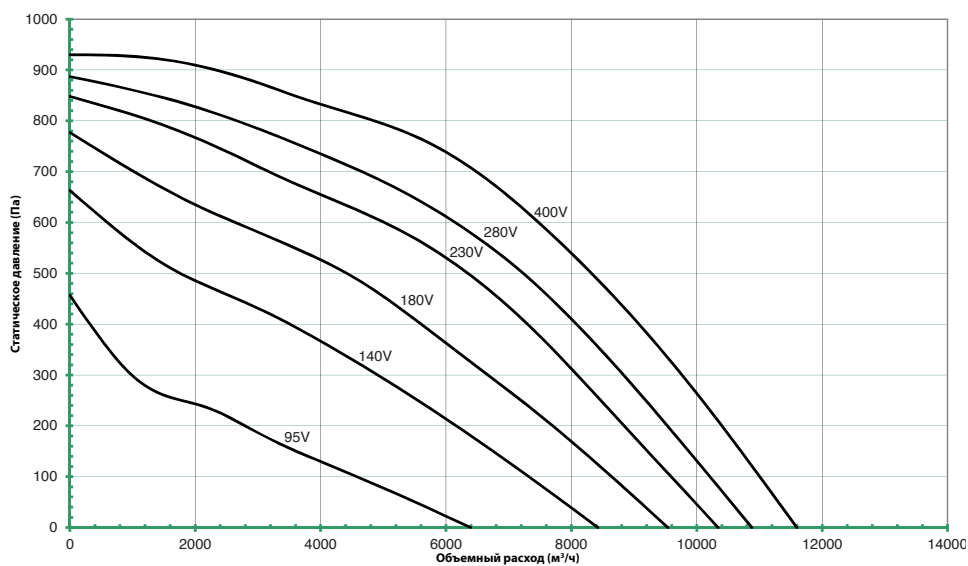

ESTOC TARGE 80-560-3 НЕРЕГУЛИРУЕМЫЙ

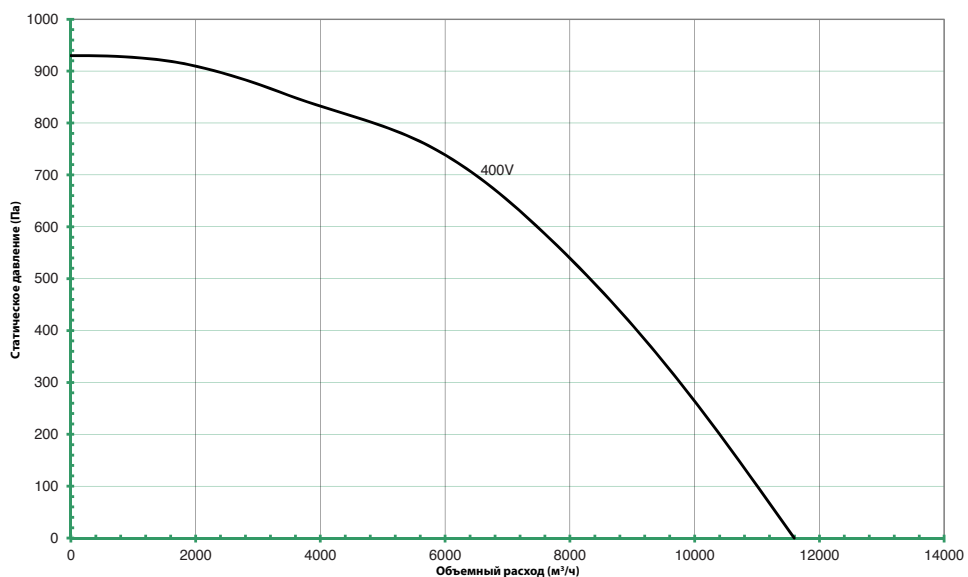

Рабочие характеристики

ESTOC TARGE 80-630-3 НЕРЕГУЛИРУЕМЫЙ

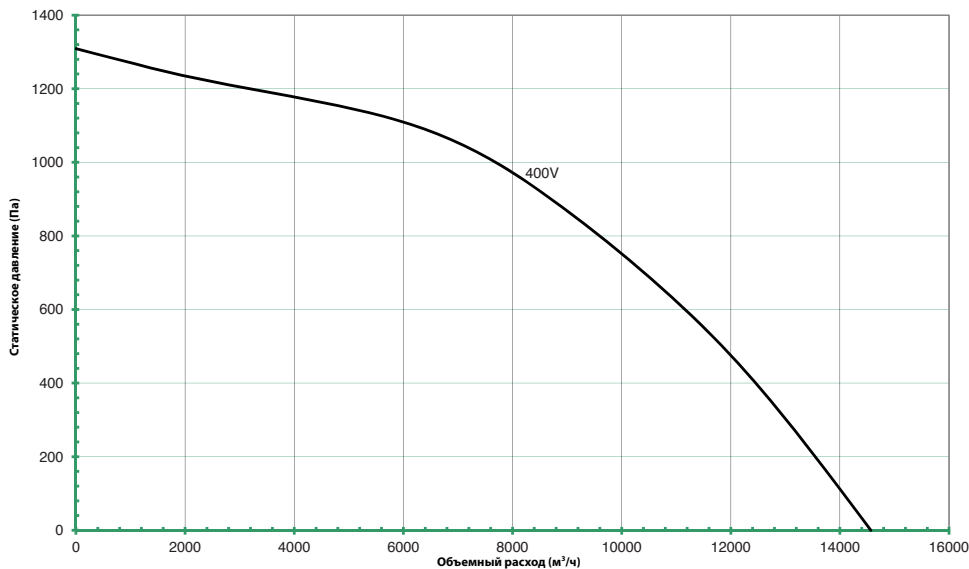

ESTOC TARGE 102-630-3 НЕРЕГУЛИРУЕМЫЙ



Схема подключения

CD3003



CD3006

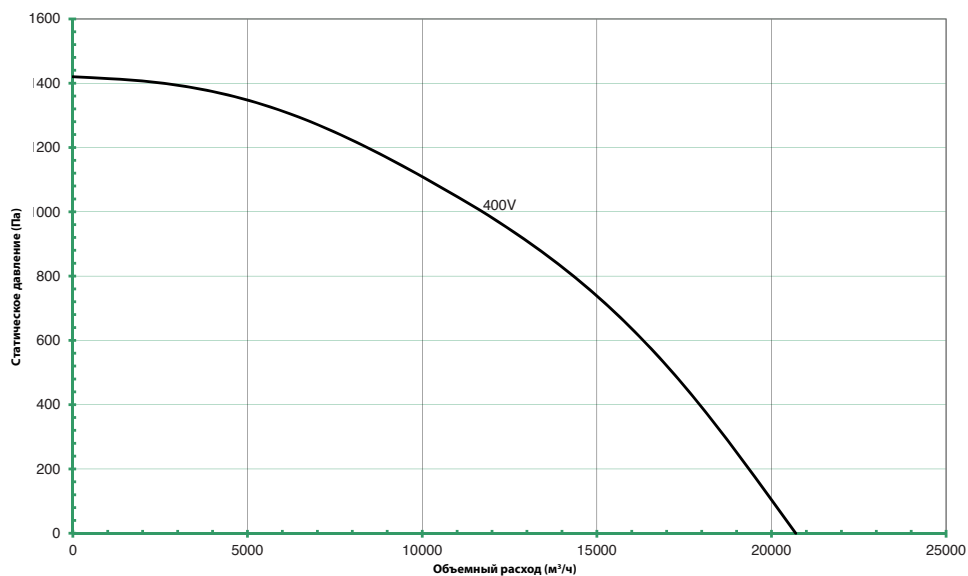
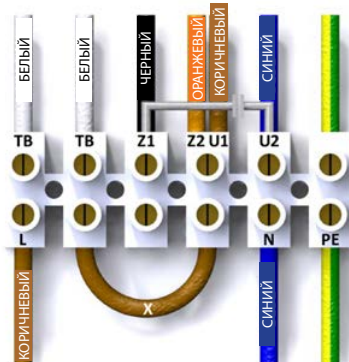

CD3008



Против часовой стрелки

Канальные вентиляторы - Серия ESTOC



Особенности

- Типоразмеры от 355 до 630 мм
- Расход воздуха до 19000 м³/ч (4,3 м³/с)
- Статическое давление до 840 Па
- Максимальная температура 60 °С
- Двигатель с внешним ротором
- Разнообразная ориентация выпуска

Электропитание

380 - 420 В / 50 Гц / 3 Ф

Типоразмеры

355, 400, 450, 500, 560 и 630.

Особенности конструкции

Корпус вентиляторов Estoc EC изготовлен из оцинкованной листовой стали в исполнении PentaPost и имеет акустическую изоляцию из минеральной ваты толщиной 20 мм.

Рабочее колесо

Вентиляторы Estoc EC оснащены центробежными крыльчатками с загнутыми назад лопатками, изготовленными из пластмассы с опорными пластинами из оцинкованной стали для вентиляторов до 450 мм. Вентиляторы диаметром 500 мм и более оснащены высокопроизводительными, изготовленными из алюминия центробежными крыльчатками с загнутыми назад лопатками.

Двигатель

Крыльчатки вместе с двигателями с внешним ротором EC (с электронной регулировкой) динамически сбалансированы в соответствии со стандартом качества G2,5 DIN ISO 19410

Регулирование скорости вращения

Скорость вращения регулируется с помощью автоматических трансформаторов и встроенного аварийного переключателя, который регулируется сигналом 0-10 В (см. стр. 99).

Код товара

Estoc EC 50-355

- ESTOC = Наименование изделия
- EC = Двигатель EC
- 50 = Размер корпуса, например, 50 = 500 мм; 67 = 670 мм; 80 = 800 мм; 102 = 1020 мм
- 355 = Диаметр рабочего колеса

Принадлежности

Серия принадлежностей включает: клапаны, гибкие соединители, эксплуатационные лючки, крышки выпуска, решетки, боковую панель и изоляционные соединения. Ниже приведен краткий справочник. Более подробную информацию о данных изделиях см. на страницах 57-62.



SFC



SSC



SSD



SAD

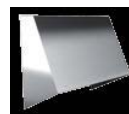

SOC



SWR



CIG



SWR

Электрические характеристики и уровни шума

Код товара	Артикул	Скорость, об/мин	Корпус двигателя	Электропитание	Электрический ток			Макс. рабочая температура, °С	На выходе * Уровень шума дБ(А) (3м)	**Регуляторы скорости Потенциометр	
					Двигатель, кВт	Ток полной нагрузки (А)	Пусковой ток (А)				
ESTOC EC 50-355	UB503559	1500	Встроенный	220-240 В / 50 Гц / 1 Ф	0.35	2.1	2.1	CD3013	50	37	✓
ESTOC EC 67-400	UB674059	1500	Встроенный	220-240 В / 50 Гц / 1 Ф	0.62	3.7	3.7	CD3015	50	43	✓
ESTOC EC 67-450	UB674559	1450	Встроенный	220-240 В / 50 Гц / 1 Ф	1	5.7	5.7	CD3015	50	47	✓
ESTOC EC 80-500	UB805069	1500	Встроенный	380-420 В / 50 Гц / 3 Ф	1.9	3	3	CD3010	50	50	✓
ESTOC EC 80-560	UB805669	1400	Встроенный	380-420 В / 50 Гц / 3 Ф	2.8	4.3	4.3	CD3010	50	50	✓
ESTOC EC 102-630	UB106369	1100	Встроенный	380-420 В / 50 Гц / 3 Ф	2.3	3.7	3.7	CD3010	50	43	✓

*Средневзвешенные уровни звуковой мощности в дБ(А), полученные на расстоянии 3 метров над сферой в условиях свободного пространства. Приводятся исключительно для целей сравнения. **Для регуляторов скорости вращения см. стр. 99.

Чертежи и размеры

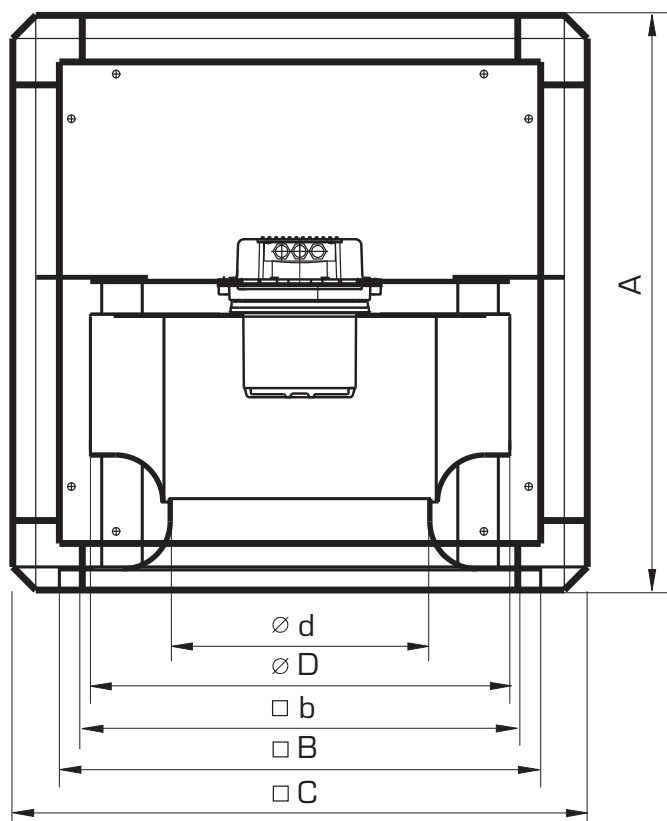

Код товара	A	B	b	C	Ø D	Ø d	Макс. вес, кг
ESTOC EC 50-355	500	450	420	500	359	228	36
ESTOC EC 67-400	670	620	590	670	404	257	47
ESTOC EC 67-450	670	620	590	670	454	289	53
ESTOC EC 80-500	800	720	690	800	510	325	84
ESTOC EC 80-560	800	720	690	800	570	362	86
ESTOC EC 102-630	1020	940	910	1020	640	410	102

Схема подключения

CD3013

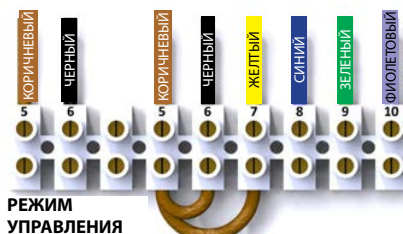

CD3015

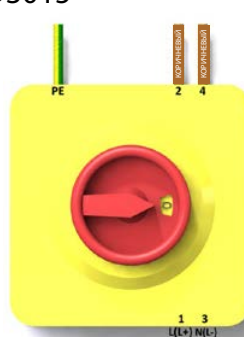

CD3010

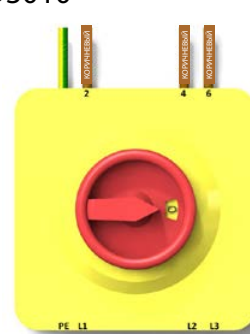

Все размеры указаны в мм

Рабочие характеристики

ESTOC EC 50-355

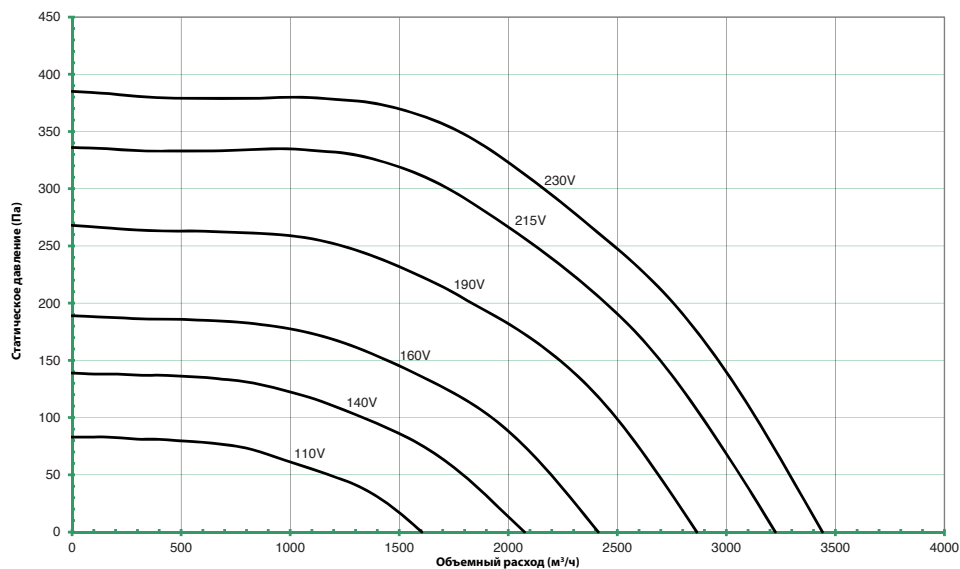

ESTOC EC 67-400

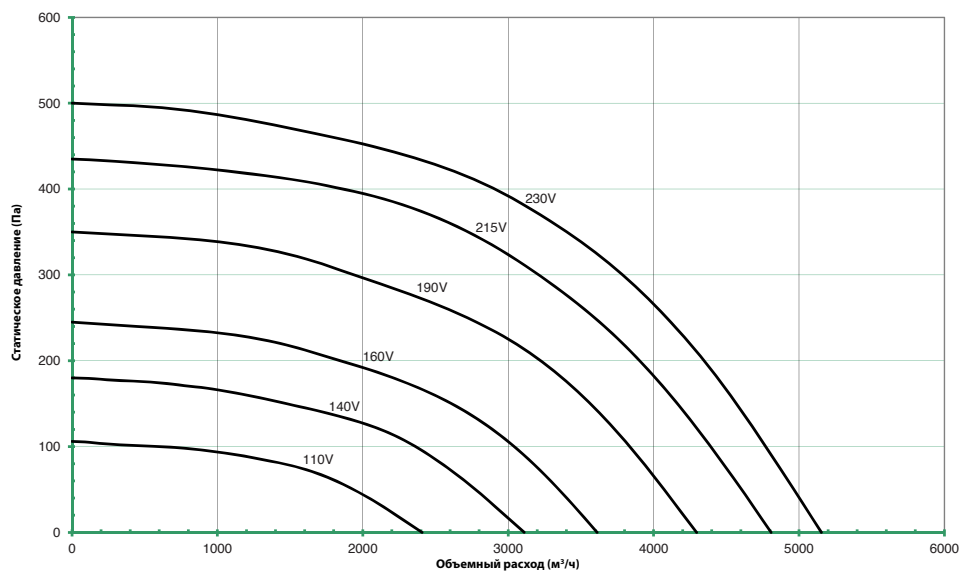

ESTOC EC 67-450

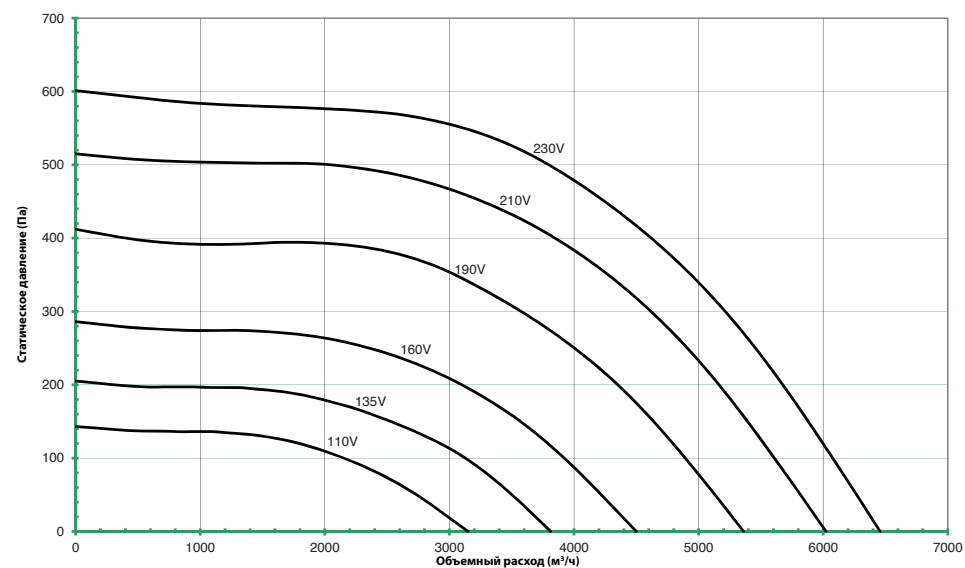

Рабочие характеристики

ESTOC EC 80-500

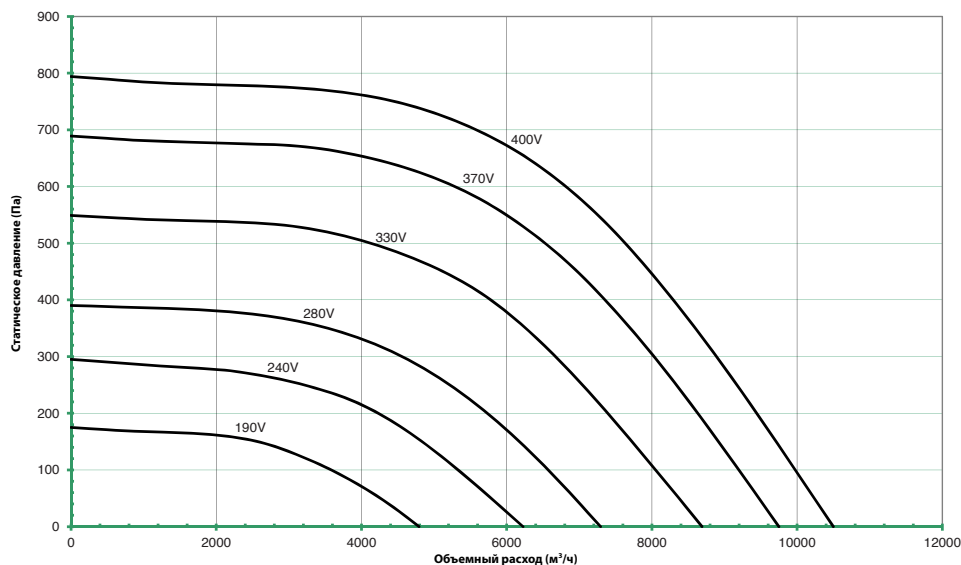

ESTOC EC 80-560

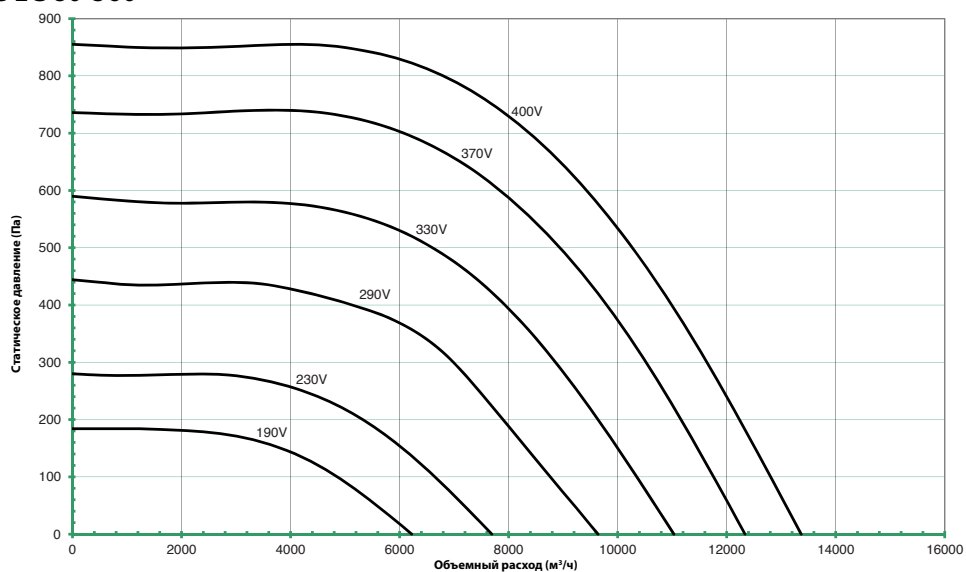

ESTOC EC 102-630

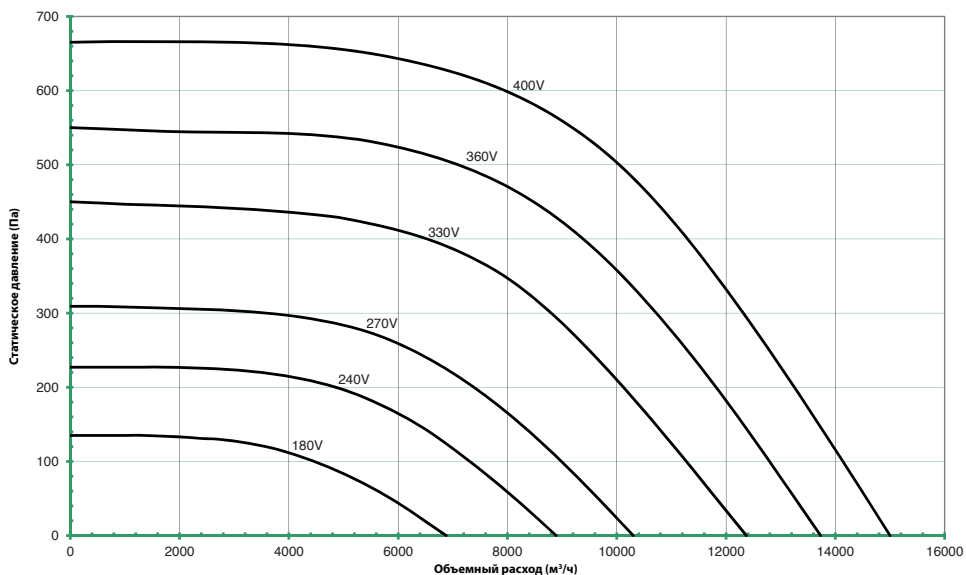

Принадлежности

SFC - Гибкое соединение



Соединения Estoc и Estoc EC SFC изготовлены из оцинкованной листовой стали. Гибкая средняя секция изготовлена из ПВХ полотна, выдерживающего температуру до +70 °С.

Соединения Estoc Targe изготовлены из оцинкованной листовой стали. Гибкая средняя секция изготовлена из стекловолокна с полиуретановым покрытием, выдерживающим температуру до +180 °С.

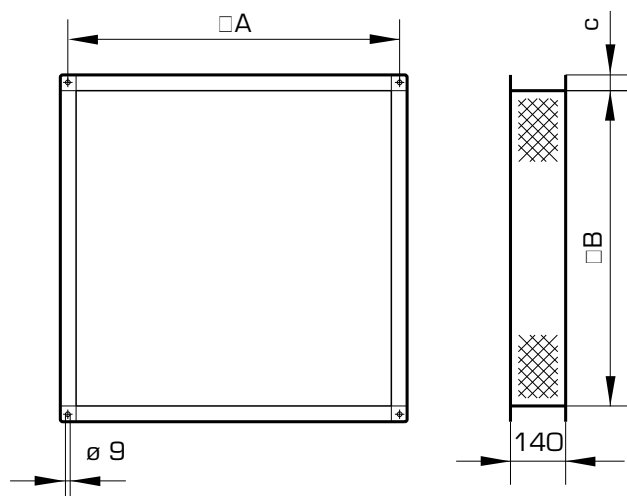

Код товара	Артикул	A	B	C
ESTOC/ESTOC EC 50-355	BI101030	433	409	20
ESTOC/ESTOC EC 67-400	BI101031	603	579	20
ESTOC/ESTOC EC 67-500	BI101031	603	579	20
ESTOC/ESTOC EC 80-560	BI101033	697	659	30
ESTOC/ESTOC EC 80-630	BI101033	697	659	30
ESTOC/ESTOC EC 102-710	BI101035	917	879	30

Код товара	Артикул	A	B	C
ESTOC TARGE 50-355	BI101073	398	218	30
ESTOC TARGE 50-355	BI101074	388	388	30
ESTOC TARGE 67-400+450	BI101075	568	258	30
ESTOC TARGE 67-400+450	BI101076	488	488	30
ESTOC TARGE 80-500+630	BI101077	698	338	30
ESTOC TARGE 80-500+630	BI101078	618	618	30
ESTOC TARGE 102-630	BI101079	918	398	30
ESTOC TARGE 102-630	BI101080	788	788	30

SIC - Изолирующее соединение



Для простоты очистки изолирующее соединение изготовлено из оцинкованной листовой стали. Механическая изоляция за счет микропористой резины EPDM

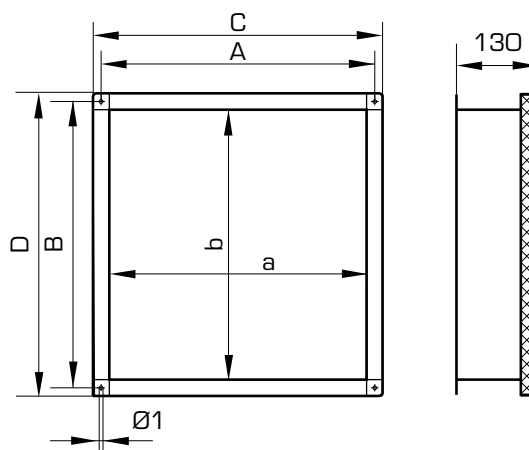

Номер детали	Артикул	a	b	A	B	C	D
ESTOC TARGE 50-355	BI101142	360	180	390	210	420	240
ESTOC TARGE 50-355	BI101143	350	350	380	380	410	410
ESTOC TARGE 67-400	BI101144	530	220	560	250	590	280
ESTOC TARGE 67-400	BI101145	450	450	480	480	510	510
ESTOC TARGE 67-450	BI101144	530	220	560	250	590	280
ESTOC TARGE 67-450	BI101145	450	450	480	480	510	510
ESTOC TARGE 80-500	BI101148	660	300	690	330	720	360
ESTOC TARGE 80-500	BI101149	580	580	610	610	640	640
ESTOC TARGE 80-560	BI101148	660	300	690	330	720	360
ESTOC TARGE 80-560	BI101149	580	580	610	610	640	640
ESTOC TARGE 80-630	BI101148	660	300	690	330	720	360
ESTOC TARGE 80-630	BI101149	580	580	610	610	640	640
ESTOC TARGE 102-630	BI101154	880	360	910	390	940	420
ESTOC TARGE 102-630	BI101155	750	750	780	780	810	810

Все размеры указаны в мм

Принадлежности

SSD - Эксплуатационный лючок



Эксплуатационный лючок для легкого доступа к крыльчатке и двигателю.

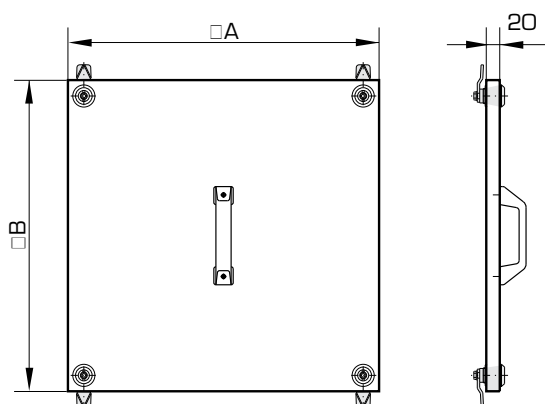

Код товара	Артикул	A	B
ESTOC/ESTOC EC 50-355	BI101042	450	450
ESTOC/ESTOC EC 67-400	BI101043	620	620
ESTOC/ESTOC EC 67-500	BI101043	620	620
ESTOC/ESTOC EC 80-560	BI101045	720	720
ESTOC/ESTOC EC 80-630	BI101045	720	720
ESTOC/ESTOC EC 102-710	BI101047	940	940

Код товара	Артикул	A	B
ESTOC TARGE 50-355	BI101093	450	340
ESTOC TARGE 67-400	BI101094	620	420
ESTOC TARGE 67-450	BI101094	620	420
ESTOC TARGE 67-500	BI101096	620	510
ESTOC TARGE 80-560	BI101097	720	360
ESTOC TARGE 80-630	BI101097	720	360

SAD - Воздушный клапан



Для монтажа на Estoc. Корпус изготовлен из оцинкованной листовой стали, поворотные лопатки - из алюминия. Рычаг регулировки механизма поворотных ламелей.

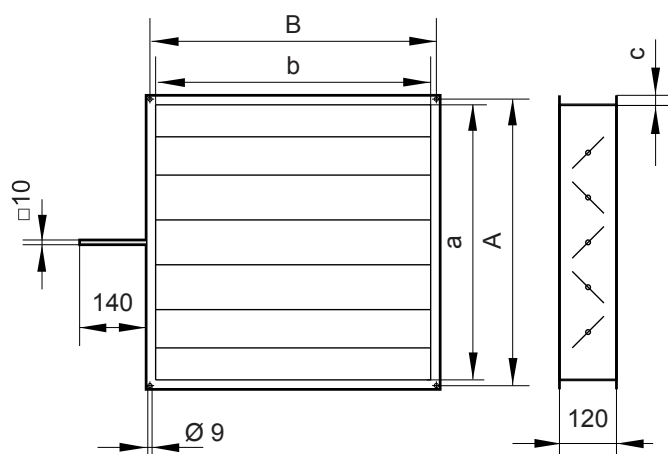

Код товара	Артикул	a	b	A	B	c
ESTOC/ESTOC EC 50-355	BI101048	409	409	433	433	20
ESTOC/ESTOC EC 67-400	BI101049	579	579	603	603	20
ESTOC/ESTOC EC 67-500	BI101049	579	579	603	603	20
ESTOC/ESTOC EC 80-560	BI101051	659	659	697	697	30
ESTOC/ESTOC EC 80-630	BI101051	659	659	697	697	30
ESTOC/ESTOC EC 102-710	BI101053	879	879	917	917	30

Код товара	Артикул	a	b	A	B	c
ESTOC TARGE 50-355	BI101100	359	180	397	218	30
ESTOC TARGE 67-400	BI101101	529	220	567	258	30
ESTOC TARGE 67-450	BI101101	529	220	567	258	30
ESTOC TARGE 80-500	BI101103	659	300	697	338	30
ESTOC TARGE 80-560	BI101103	659	300	697	338	30
ESTOC TARGE 80-630	BI101103	659	300	697	338	30
ESTOC TARGE 102-630	BI101106	879	359	917	397	30

Все размеры указаны в мм

Принадлежности

SOC - Крышка выпуска



Крышка выпуска защищает вентилятор от дождя. Изготовлена из оцинкованной листовой стали. Для установки в агрегате со свободным выхлопом.

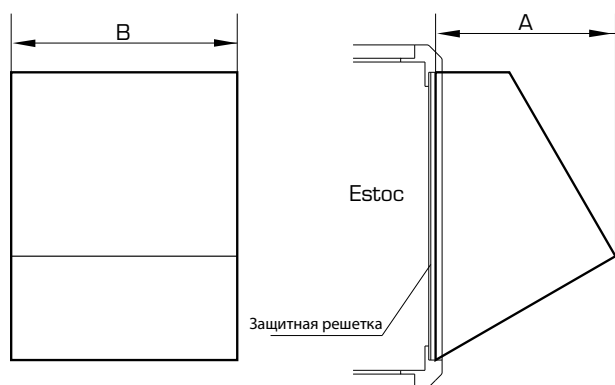

Код товара	Артикул	A	B
ESTOC/ESTOC EC 50-355	BI101054	300	450
ESTOC/ESTOC EC 67-400	BI101055	380	620
ESTOC/ESTOC EC 67-500	BI101055	380	620
ESTOC/ESTOC EC 80-560	BI101057	430	720
ESTOC/ESTOC EC 80-630	BI101057	430	720
ESTOC/ESTOC EC 102-710	BI101059	520	940

Код товара	Артикул	A	B
ESTOC TARGE50-355	BI101107	300	240
ESTOC TARGE 67-400	BI101108	380	280
ESTOC TARGE 67-450	BI101108	380	280
ESTOC TARGE 80-500	BI101110	430	360
ESTOC TARGE 80-560	BI101110	430	360
ESTOC TARGE 80-630	BI101110	430	360
ESTOC TARGE 102-630	BI101113	520	420

SWR - Защитный навес



Дополнительная защита при наружном монтаже. Изготовлен из коррозионно-стойкого алюминия.

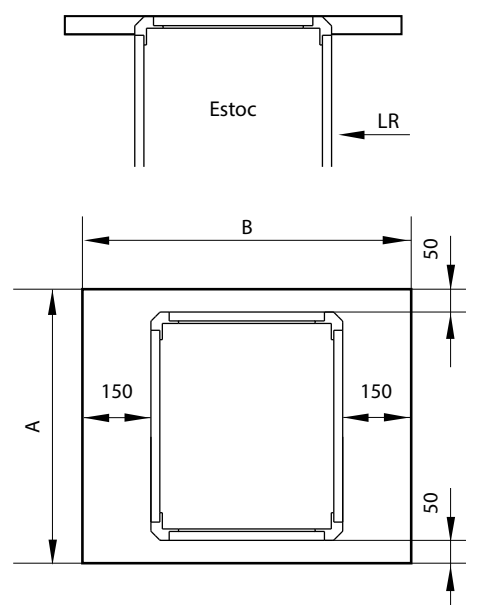

Код товара	Артикул	A	B
ESTOC/ESTOC EC 50-355	BI101060	600	800
ESTOC/ESTOC EC 67-400	BI101061	770	970
ESTOC/ESTOC EC 67-450	BI101061	enq	enq
ESTOC/ESTOC EC 67-500	BI101061	770	970
ESTOC/ESTOC EC 80-560	BI101063	900	1100
ESTOC/ESTOC EC 80-630	BI101063	900	1100
ESTOC/ESTOC EC 102-710	BI101065	1120	1320

Код товара	Артикул	A	B
ESTOC TARGE 50-355	BI101121	600	720
ESTOC TARGE 67-400	BI101122	770	800
ESTOC TARGE 67-450	BI101122	770	800
ESTOC TARGE 67-500	BI101124	900	890
ESTOC TARGE 80-560	BI101125	900	1040
ESTOC TARGE 80-630	BI101126	900	1100
ESTOC TARGE 102-710	BI101127	1120	1180

Все размеры указаны в мм

Принадлежности

SIG - Защитная решетка

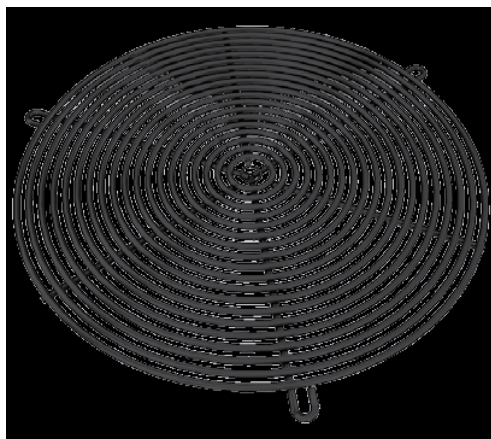

Защитная решетка изготовлена из стали. Устанавливается на стороне всасывания.

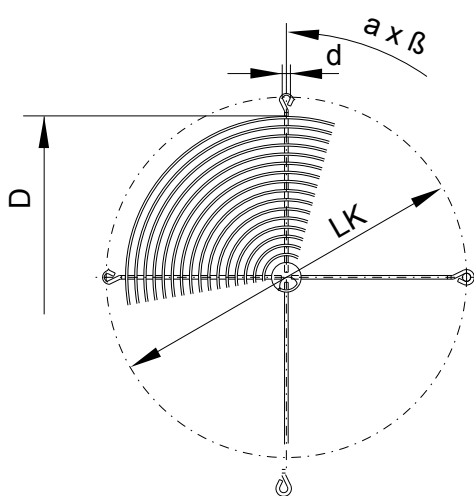

Код товара	Артикул	D	LK	d	a x B
ESTOC/ESTOC EC 50-355	BI101066	270	320	9	3x120°
ESTOC/ESTOC EC 67-400	BI101067	310	356	9	3x120°
ESTOC/ESTOC EC 67-450	BI101068	350	395	9	4x90°
ESTOC/ESTOC EC 67-500	BI101069	390	438	9	4x90°
ESTOC/ESTOC EC 80-560	BI101070	450	490	11,5	4x90°
ESTOC/ESTOC EC 80-630	BI101071	490	541	11,5	4x90°
ESTOC/ESTOC EC 102-710	BI101072	630	674	11,5	8x45°

Все размеры указаны в мм

SSC - Боковая панель



Для защиты боковых частей корпуса; со встроенной изоляцией.

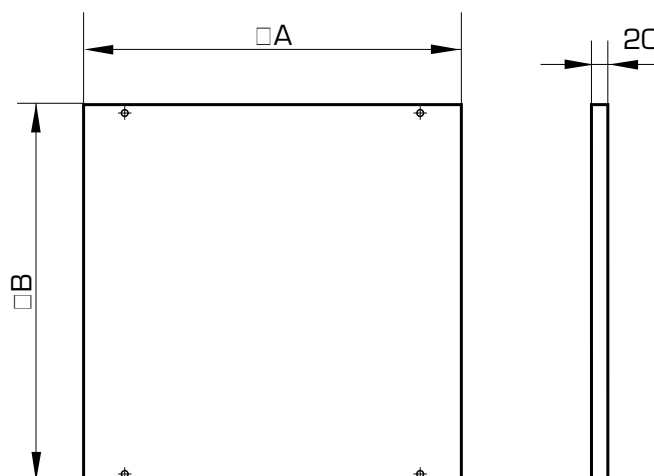

Код товара	Артикул	A	B
ESTOC/ESTOC EC 50-355	BI101036	450	450
ESTOC/ESTOC EC 67-400	BI101037	620	620
ESTOC/ESTOC EC 67-500	BI101037	620	620
ESTOC/ESTOC EC 80-560	BI101039	720	720
ESTOC/ESTOC EC 80-630	BI101039	720	720
ESTOC/ESTOC EC 102-710	BI101041	940	940

Код товара	Артикул	A	B
ESTOC TARGE 50-355	BI101081	450	340
ESTOC TARGE 67-400	BI101082	590	420
ESTOC TARGE 67-450	BI101082	590	420
ESTOC TARGE 80-500	BI101084	720	510
ESTOC TARGE 80-560	BI101085	720	220
ESTOC TARGE 80-560	BI101086	720	360
ESTOC TARGE 80-560	BI101087	720	280
ESTOC TARGE 80-630	BI101085	720	220
ESTOC TARGE 80-630	BI101086	720	360
ESTOC TARGE 80-630	BI101087	720	280
ESTOC TARGE 102-630	BI101091	940	300
ESTOC TARGE 102-630	BI101092	940	420

Принадлежности

STP - Адаптер (только Estoc Targe)



Позволяет выполнять бесшовное соединение на стороне выпуска стандартного диаметра. Изготовлен из оцинкованной листовой стали.

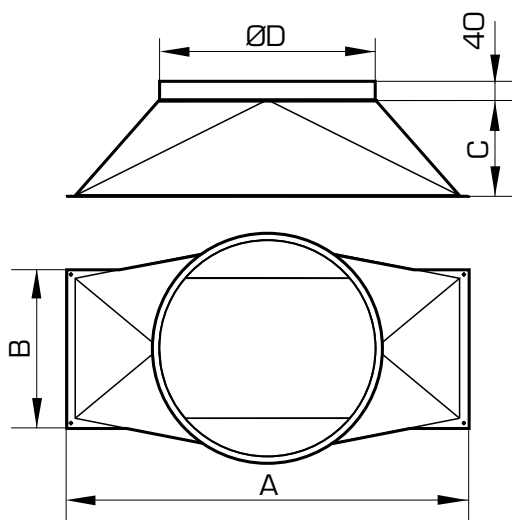

SDT - Поддон для конденсата (только Estoc Targe)



Для сбора конденсата. С выпускными соплами для гибкого соединения каналов. Соединение: 3/4".

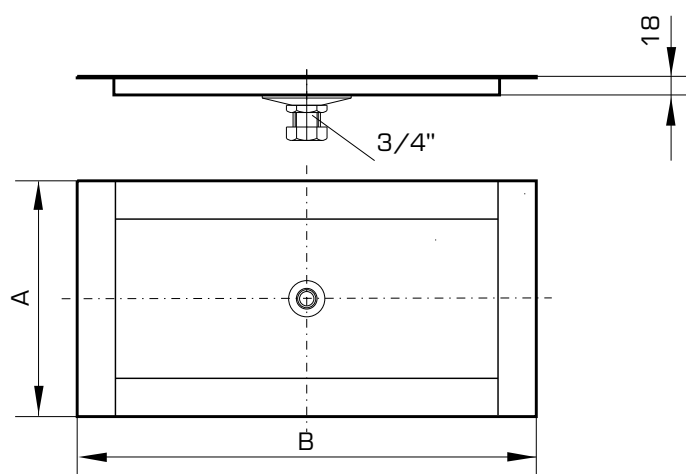

Код товара	Артикул	A	B	C	ØD	Отверстие (Ст./Шт.)
ESTOC TARGE 50-355	BI101114	418	238	250	355	4
ESTOC TARGE 67-400	BI101115	588	278	280	450	6
ESTOC TARGE 67-450	BI101115	588	278	280	450	6
ESTOC TARGE 80-500	BI101117	718	358	320	560	6
ESTOC TARGE 80-560	BI101117	718	358	320	560	6
ESTOC TARGE 80-630	BI101117	718	358	320	560	6
ESTOC TARGE 102-630	BI101120	938	418	400	630	8

Код товара	Артикул	A	B
ESTOC TARGE 50-355	BI101128	268	448
ESTOC TARGE 67-400	BI101129	308	618
ESTOC TARGE 67-450	BI101129	308	618
ESTOC TARGE 80-500	BI101131	368	748
ESTOC TARGE 80-560	BI101132	388	748
ESTOC TARGE 80-630	BI101132	388	748
ESTOC TARGE 102-630	BI101134	448	968

Все размеры указаны в мм

Принадлежности

SMT - Монтажная направляющая

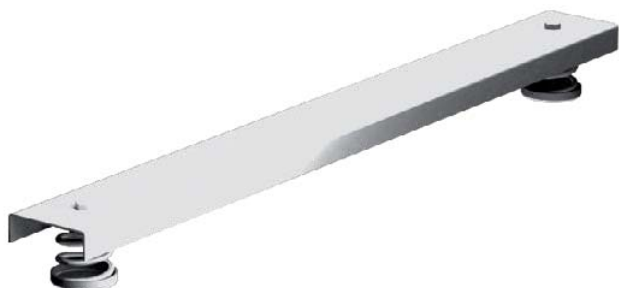

Для быстрого и легкого монтажа. В комплекте - две штуки.

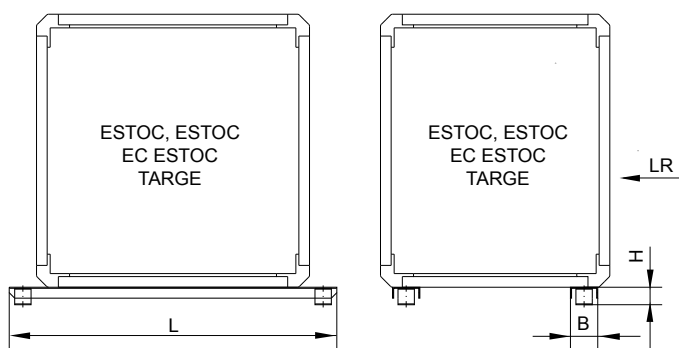

Деталь Код	Номер детали	L	B	H
ESTOC TARGE 50-355	ESTOC/ESTOC EC 50-355 BI101135	600	50	32
ESTOC TARGE 67-400	ESTOC/ESTOC EC 67-400 BI101136	770	50	32
ESTOC TARGE 67-450	ESTOC/ESTOC EC 67-450 BI101136	770	50	32
ESTOC TARGE 80-500	ESTOC/ESTOC EC 80-500 BI101136	900	60	52.5
ESTOC TARGE 80-560	ESTOC/ESTOC EC 80-560 BI101138	900	60	52.5
ESTOC TARGE 80-630	ESTOC/ESTOC EC 80-630 BI101138	900	60	52.5
ESTOC TARGE 102-630	ESTOC/ESTOC EC102-630 BI101141	1120	60	52.5

Все размеры указаны в мм

Канальные вентиляторы для прямоугольных воздуховодов - Серия FALCATA

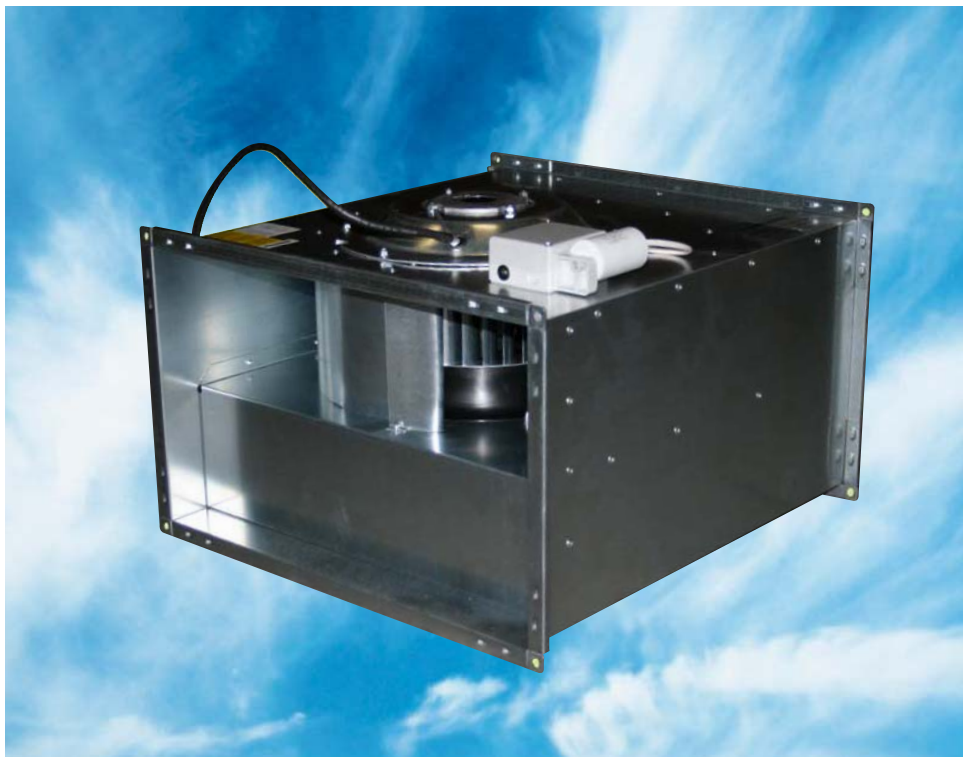

Особенности

- Размеры от 400x200 до 900x500 мм
- Расход воздуха до 10080 м³/ч (2,8 м³/с)
- Статическое давление до 1050 Па
- Максимальная температура до 65 °С
- Двигатель с внешним ротором
- Горизонтальный или вертикальный монтаж

Электропитание

220 - 240 В / 50 Гц / 1 Ф
380 - 420 В / 50 Гц / 3 Ф

Типоразмеры

200, 225, 250, 280, 315, 355, 400 и 450.

Особенности конструкции

Вентиляторы серии Falcata - это центробежные канальные вентиляторы, устанавливаемые в линию, которые могут монтироваться в любом положении. Изготовлены из оцинкованного листового металла. На фланце отверстие для облегчения монтажа в любом положении.

Рабочее колесо

Центробежная крыльчатка из оцинкованной листовой стали с загнутыми вперед лопатками.

Двигатель

Двигатель с внешним ротором, изоляция класса F. Крыльчатка двигателя имеет динамическую балансировку в соответствии с ISO 1940. Защита термоконтактами

Трехфазные модели могут иметь схему соединения треугольником или звездой для работы на малой / большой скорости.

Регулирование скорости вращения

Регулируется с помощью автоматических трансформаторов (см. стр. 99).

Код товара

Falcata 200-2-1

- Falcata = Наименование изделия
- 200 = Диаметр крыльчатки
- 2 = 2 полюса или 4 полюса, 6 полюсов и 8 полюсов
- 1 = 1 фаза или 3 фазы

Принадлежности

Серия принадлежностей включает: гибкие соединители, глушители, фильтры, фланцы, заслонки и клапаны. Ниже приведен краткий справочник. Более подробную информацию о данных изделиях см. на страницах 86-88.



RSA



RFC



RCF



RLS



RAD



CFB



RFB

Электрические характеристики и уровни шума

Код товара	Артикул	Скорость об/мин	Корпус двигателя	Электропитание	Электрический ток			Схема подключения	Макс. рабочая температура, °С	На выходе		**Регуляторы скорости Трансформатор
					Двигатель, кВт	Ток полной нагрузки (А)	Пусковой ток (А)			* Уровень шума дБ(А) (3м)	Трансформатор	
FALCATA 200-2-1	RF200201	2530	Встроенный	220-240 В / 50 Гц / 1 ф	0.17	0.76	1.37	CD3005	60	50	✓	
FALCATA 200-4-1	RF200401	1260	Встроенный	220-240 В / 50 Гц / 1 ф	0.29	1.25	2.25	CD3005	50	34	✓	
FALCATA 200-4-3	RF200403	1270	Встроенный	380-420 В / 50 Гц / 3 ф	0.33	0.61	1.22	CD3003	60	53	✓	
FALCATA 225-4-1	RF225401	1220	Встроенный	220-240 В / 50 Гц / 1 ф	0.49	2.2	3.96	CD3005	40	37	✓	
FALCATA 225-4-3	RF225403	1150	Встроенный	380-420 В / 50 Гц / 3 ф	0.41	0.68	1.36	CD3003	40	54	✓	
FALCATA 250-4-1	RF250401	1250	Встроенный	220-240 В / 50 Гц / 1 ф	0.73	3.3	5.94	CD3005	65	42	✓	
FALCATA 250-6-1	RF250601	820	Встроенный	220-240 В / 50 Гц / 1 ф	0.32	1.4	2.24	CD3005	60	52	✓	
FALCATA 250-4-3	RF250403	1210	Встроенный	380-420 В / 50 Гц / 3 ф	0.83	1.55	3.41	CD3003	40	59	✓	
FALCATA 280-4-1	RF280401	1070	Цельный	220-240 В / 50 Гц / 1 ф	1.225	5.8	7.54	CD3005	40	47	✓	
FALCATA 280-4-3	RF280403	1110	Встроенный	380-420 В / 50 Гц / 3 ф	1.1	2	4.8	CD3003	40	59	✓	
FALCATA 280-6-1	RF280601	660	Встроенный	220-240 В / 50 Гц / 1 ф	0.38	1.7	2.21	CD3005	40	37	✓	
FALCATA 280-6-3	RF280603	790	Встроенный	380-420 В / 50 Гц / 3 ф	0.43	0.75	1.57	CD3003	40	34	✓	
FALCATA 315-4-3	RF315403	1320	Встроенный	380-420 В / 50 Гц / 3 ф	2	4.1	14.35	CD3003	40	64	✓	
FALCATA 315-6-1	RF315601	1070	Цельный	220-240 В / 50 Гц / 1 ф	0.72	3.3	4.9	CD3005	40	41	✓	
FALCATA 315-6-3	RF315603	740	Встроенный	380-420 В / 50 Гц / 3 ф	0.82	1.5	3.15	CD3003	45	55	✓	
FALCATA 355-4-3	RF355403	1405	Встроенный	380-420 В / 50 Гц / 3 ф	3.2	5.8	30.16	CD3003	40	49	✓	
FALCATA 355-6-3	RF355603	810	Встроенный	380-420 В / 50 Гц / 3 ф	1.15	2.2	5.28	CD3003	40	57	✓	
FALCATA 400-4-3	RF400403	1345	Встроенный	380-420 В / 50 Гц / 3 ф	4.25	7.3	29.2	CD3003	40	68	✓	
FALCATA 400-6-3	RF400603	865	Встроенный	380-420 В / 50 Гц / 3 ф	2.8	5.4	17.82	CD3003	40	65	✓	
FALCATA 400-8-3	RF400803	635	Встроенный	380-420 В / 50 Гц / 3 ф	1.4	3	7.8	CD3003	40	58	✓	
FALCATA 450-6-3	RF450603	845	Встроенный	380-420 В / 50 Гц / 3 ф	3.5	6.9	22.08	CD3003	40	63	✓	
FALCATA 450-8-3	RF450803	650	Встроенный	380-420 В / 50 Гц / 3 ф	2	3.9	12.48	CD3003	39	39	✓	

*Средневзвешенные уровни звуковой мощности в дБ(А), полученные на расстоянии 3 метров над сферой в условиях свободного пространства. Приводятся исключительно для целей сравнения. **Для регуляторов скорости вращения см. стр. 99.

Чертежи и размеры

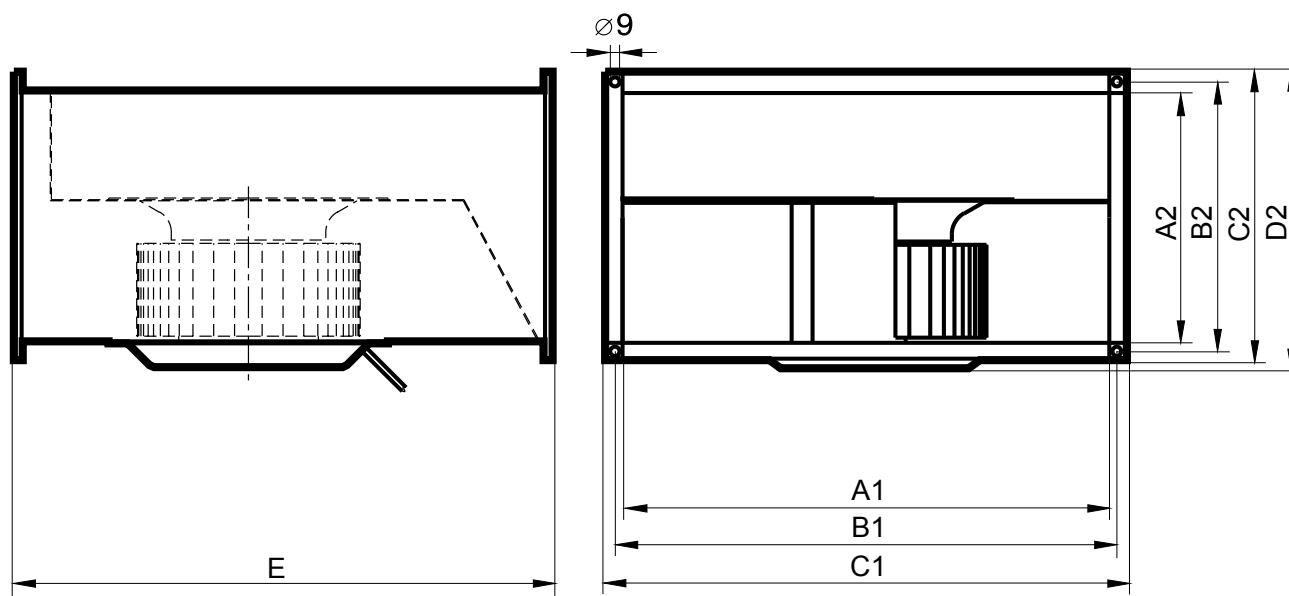

Код товара	A1	A2	B1	B2	C1	C2	D2	E	Вес макс., кг
FALCATA 200	400	200	420	220	440	240	250	445	9.5
FALCATA 225	500	250	520	270	540	290	320	530	19.5
FALCATA 250	500	300	520	320	540	340	365	560	25.5
FALCATA 280	600	300	620	320	640	340	370	680	28
FALCATA 315	600	350	620	370	640	390	425	700	44
FALCATA 355	700	400	720	420	740	440	475	780	58
FALCATA 400	800	500	820	520	840	540	575	880	86
FALCATA 450	900	500	920	520	940	540	565	1035	97

Все размеры указаны в мм

Рабочие характеристики

FALCATA 200-2-1

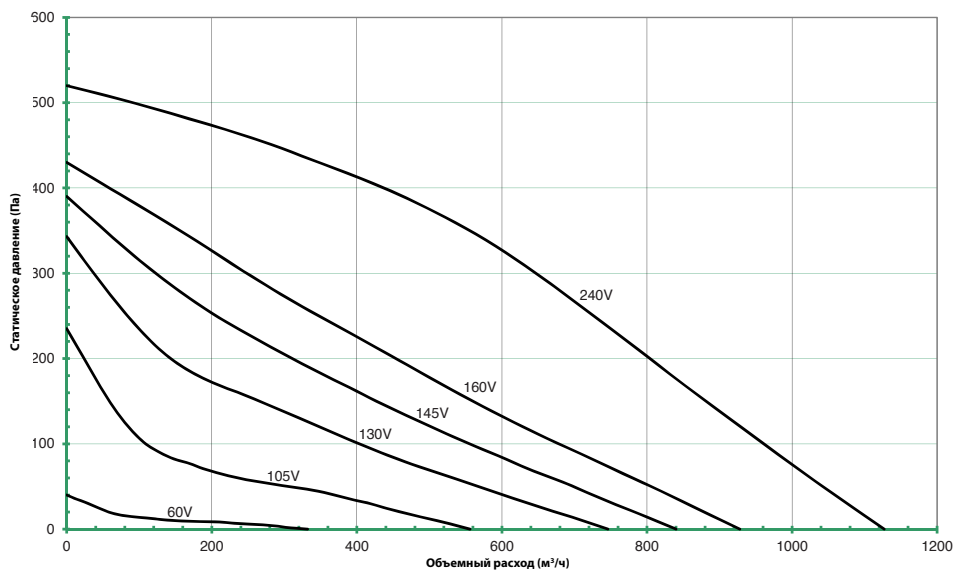

FALCATA 200-4-1

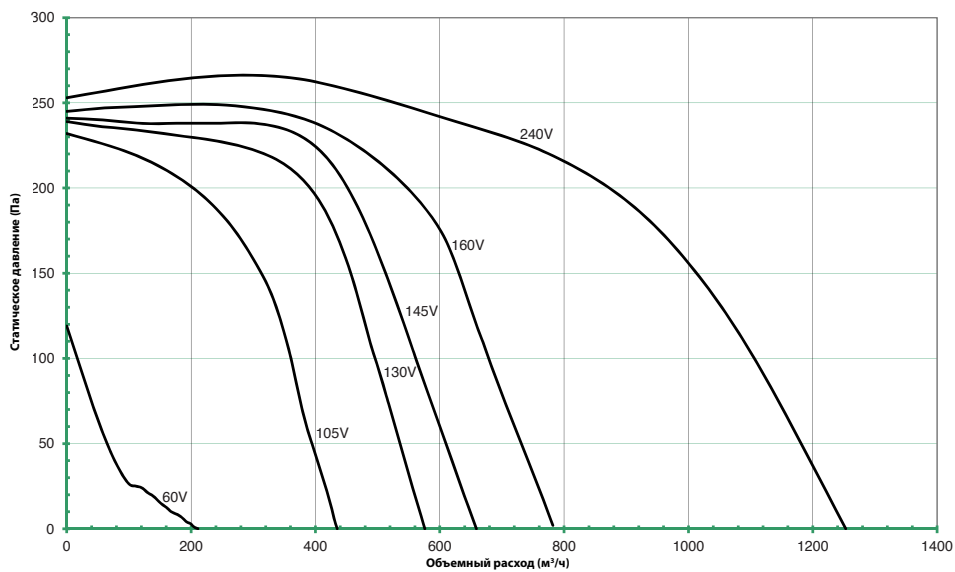

FALCATA 200-4-3

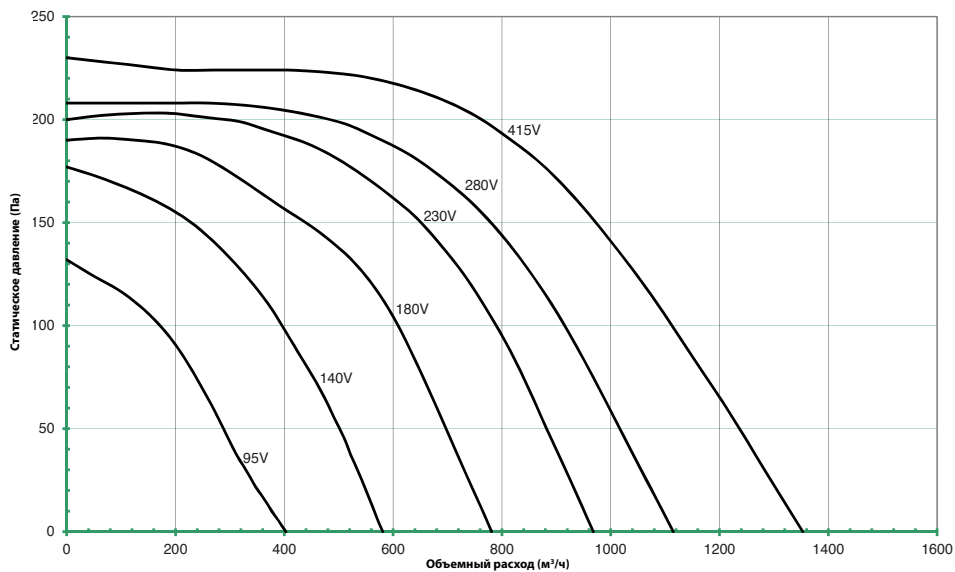

Рабочие характеристики

FALCATA 225-4-1

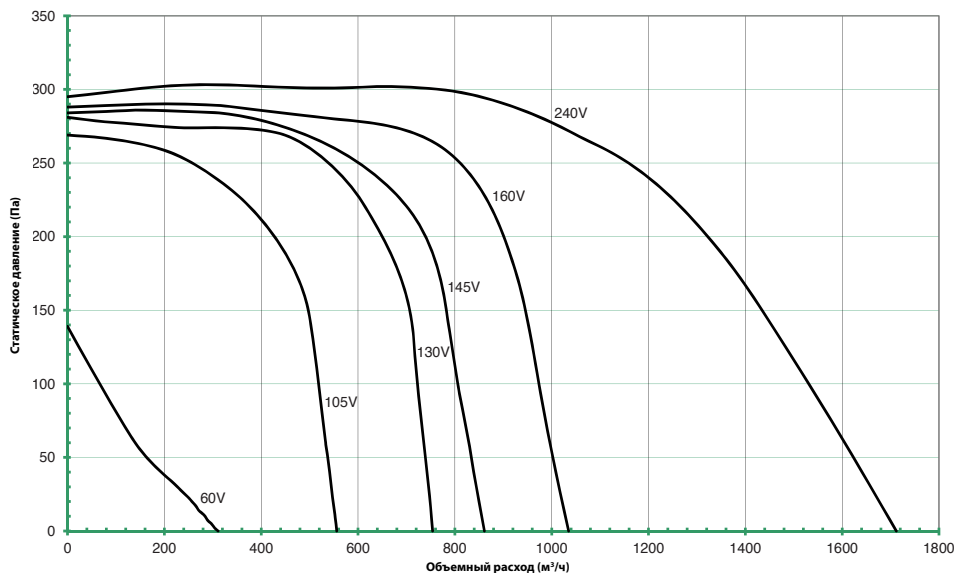

FALCATA 225-4-3

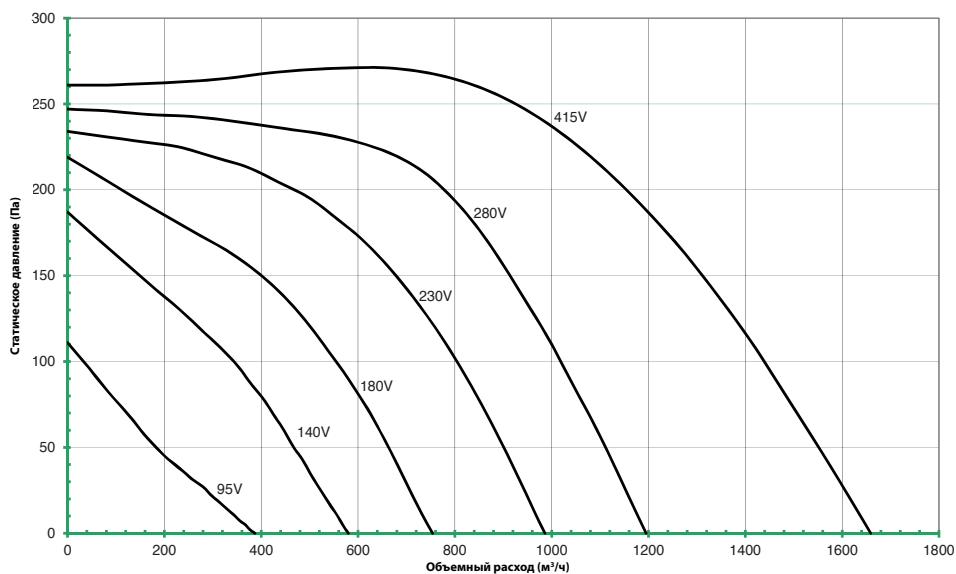

FALCATA 250-4-1

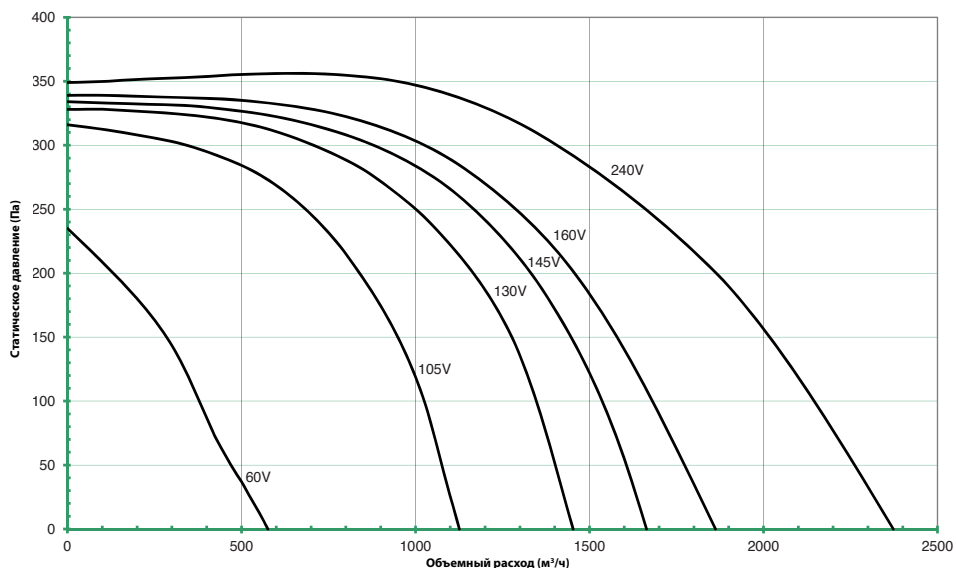

Рабочие характеристики

FALCATA 250-6-1

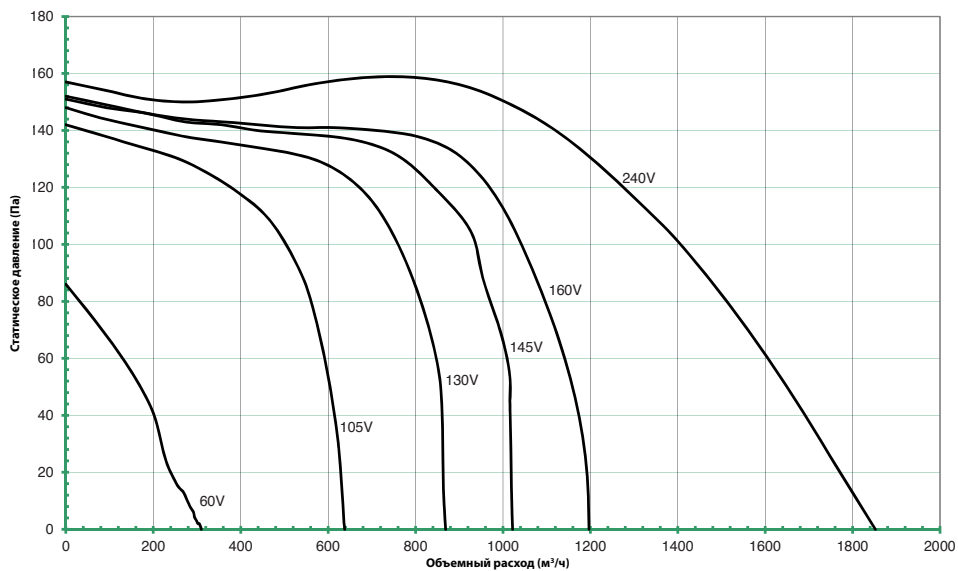

FALCATA 250-4-3

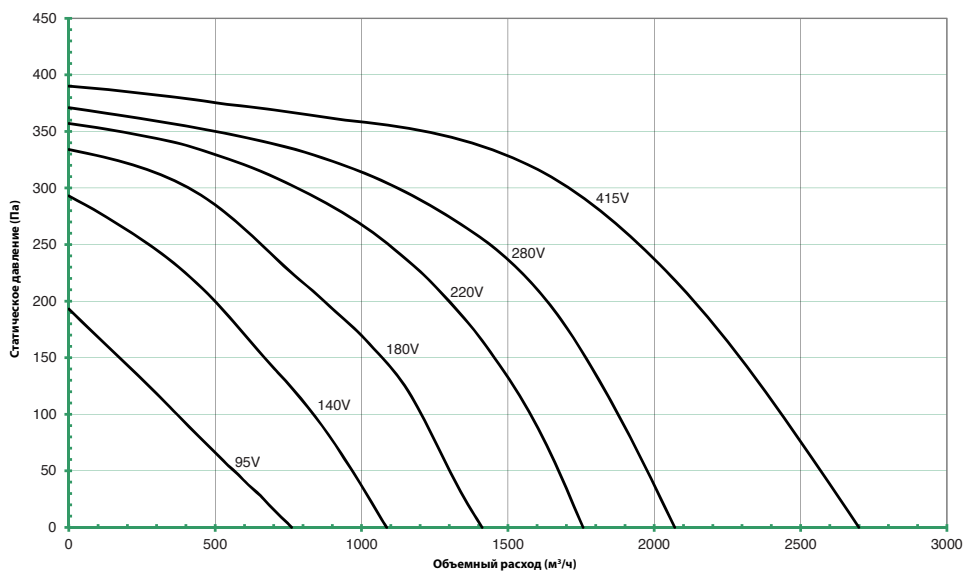

FALCATA 280-4-1

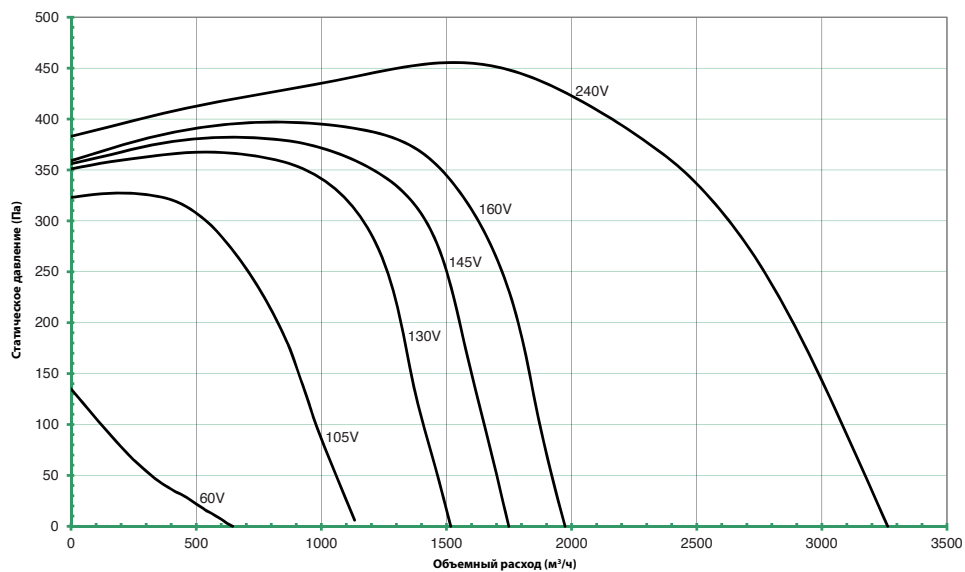

Рабочие характеристики

FALCATA 280-6-1

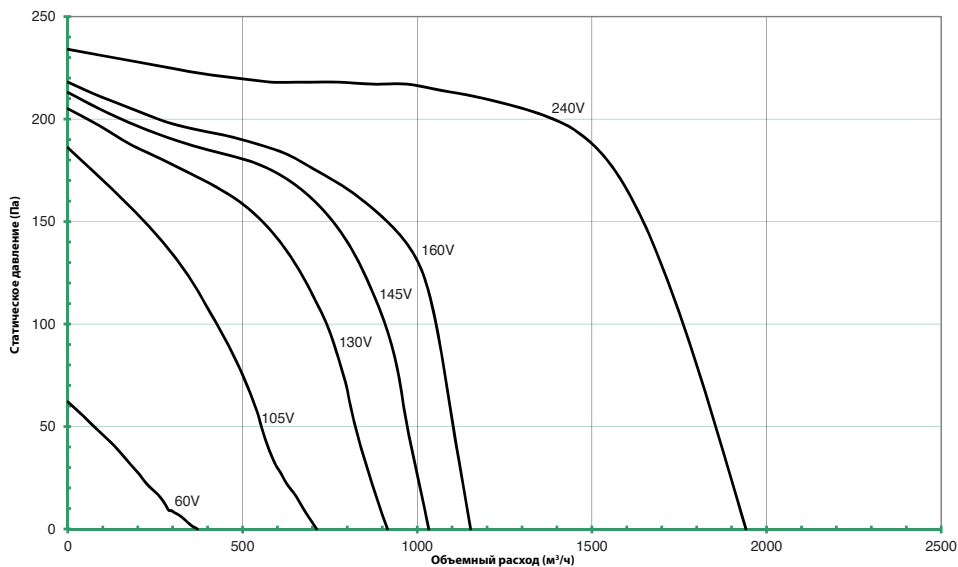

FALCATA 280-4-3

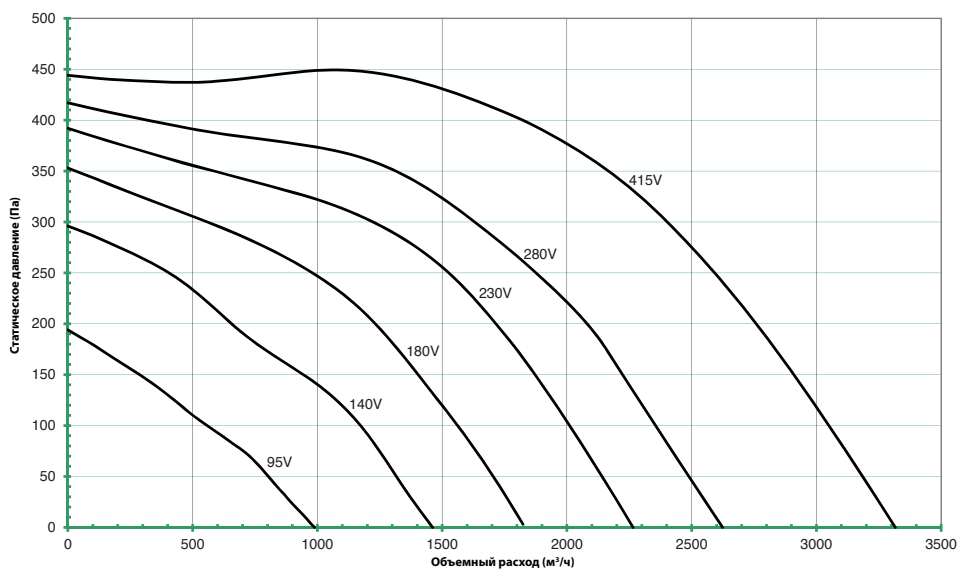

FALCATA 280-6-3

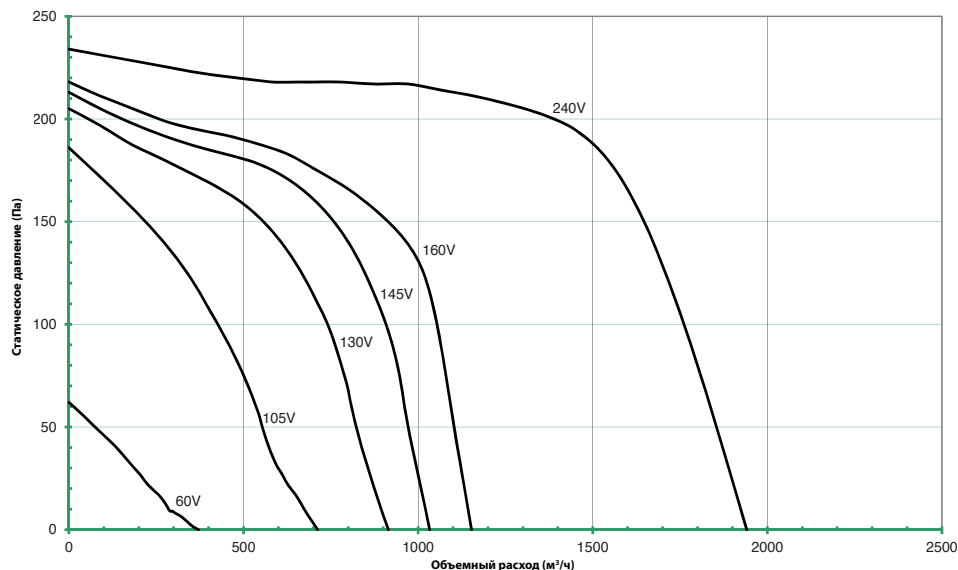

Рабочие характеристики

FALCATA 315-6-1

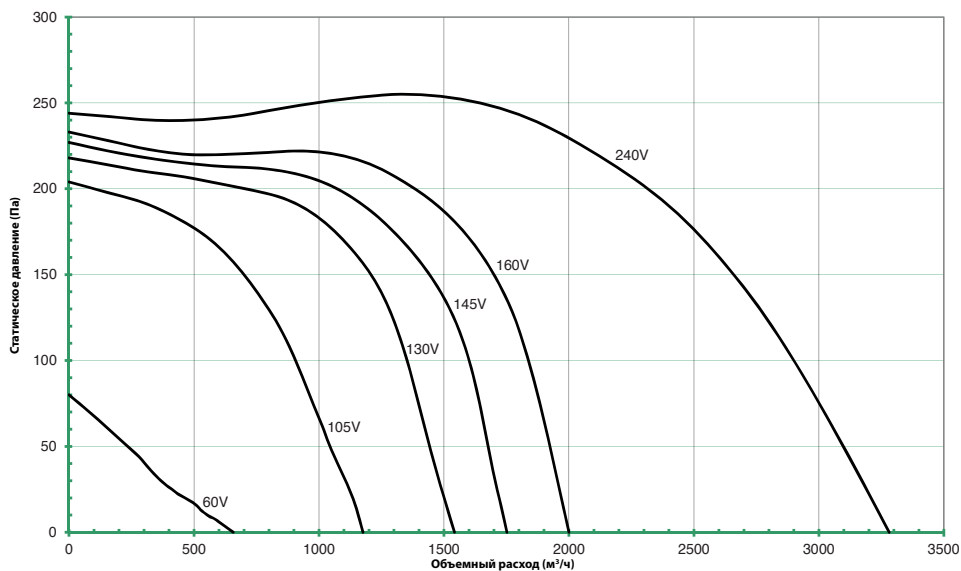

FALCATA 315-4-3

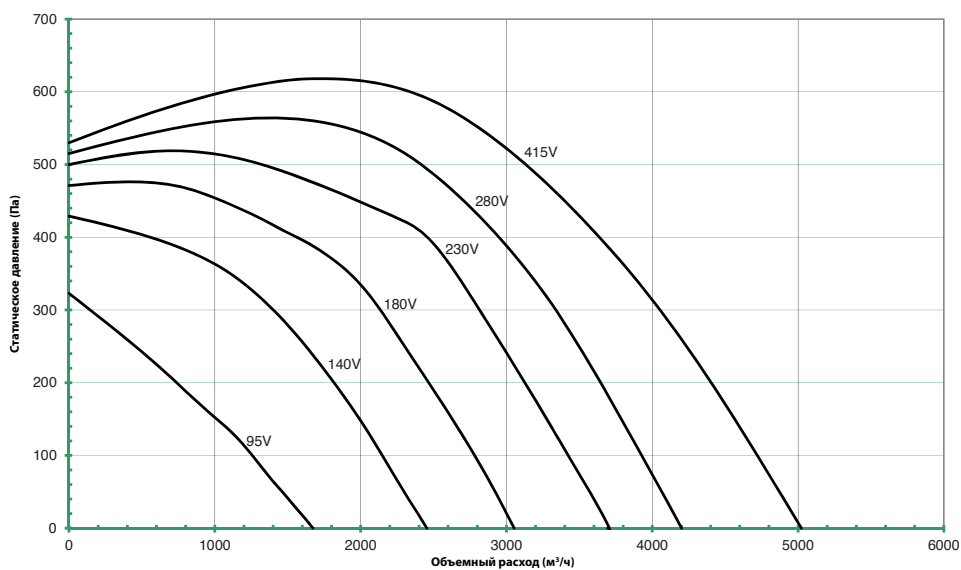

FALCATA 315-6-3

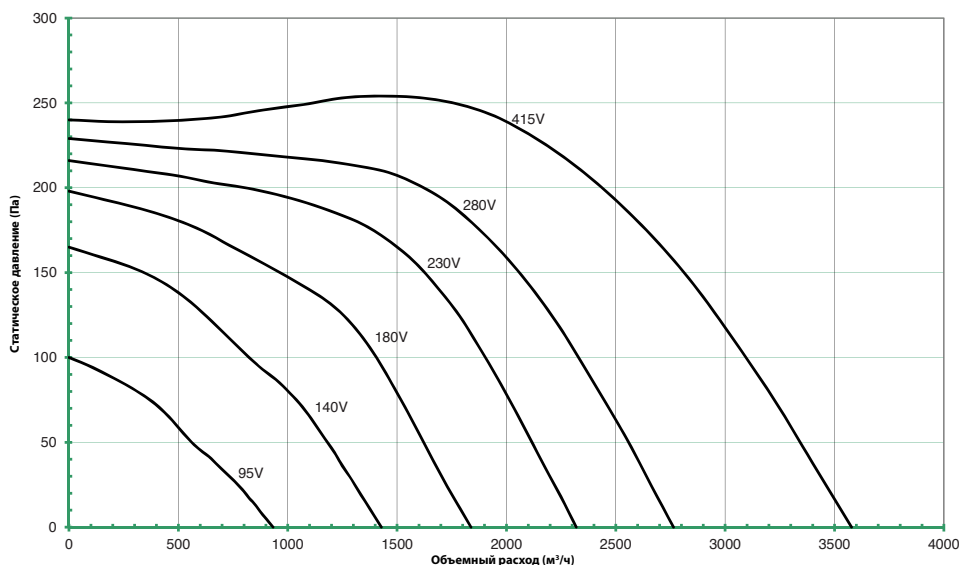

Рабочие характеристики

FALCATA 355-4-3

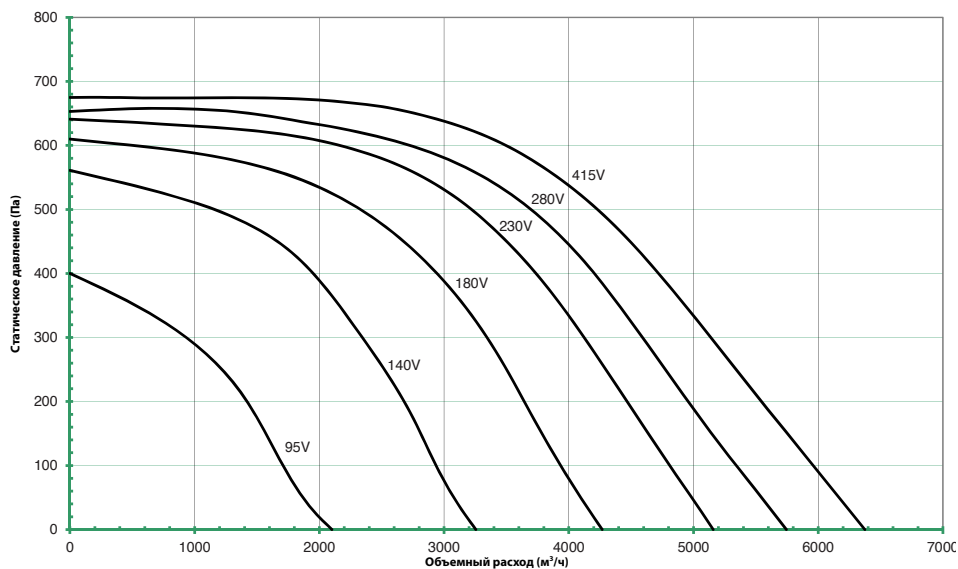

FALCATA 355-6-3

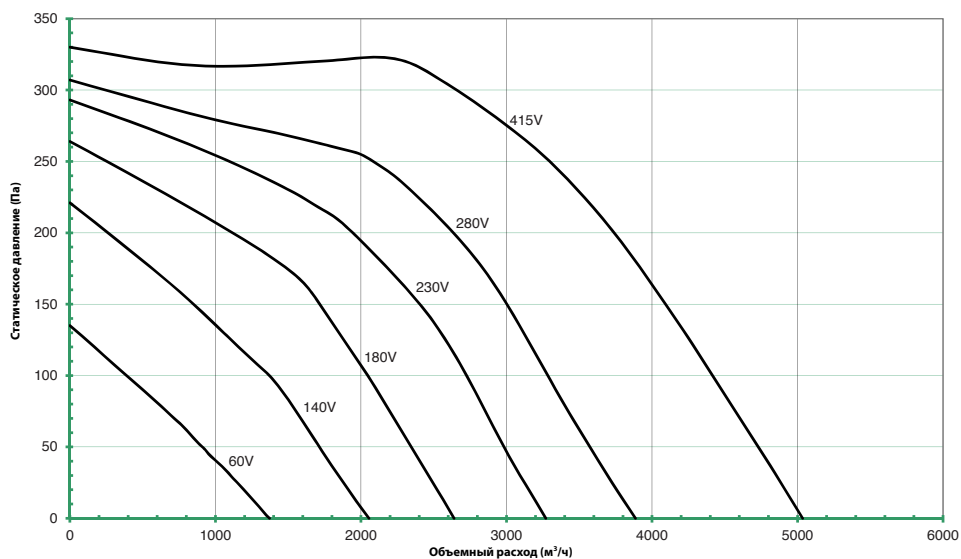

FALCATA 400-4-3

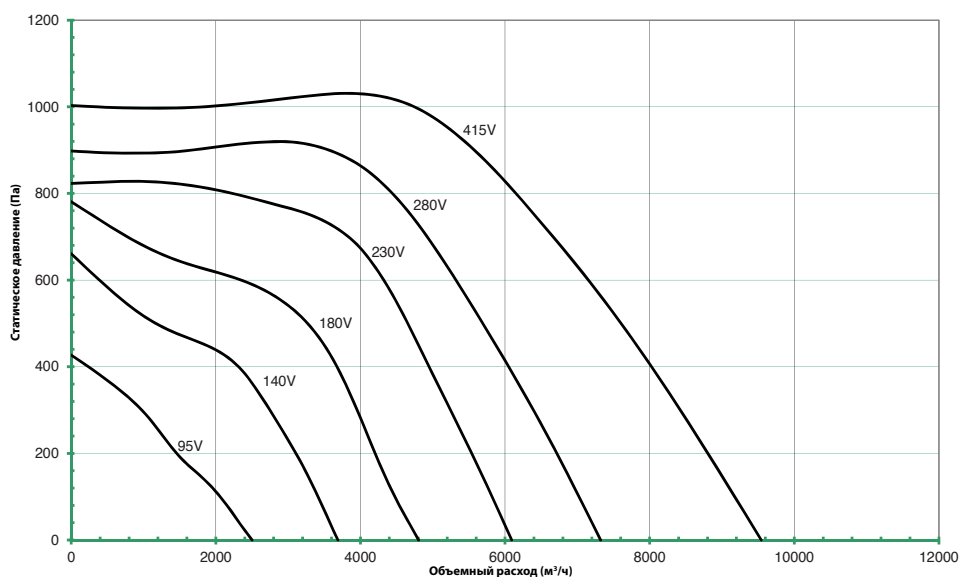

Рабочие характеристики

FALCATA 400-6-3

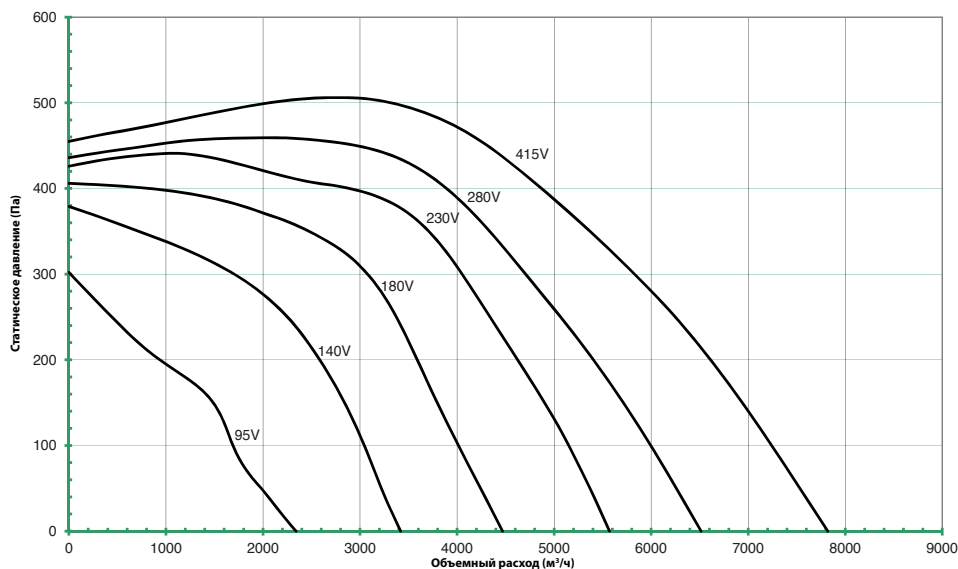

FALCATA 400-8-3

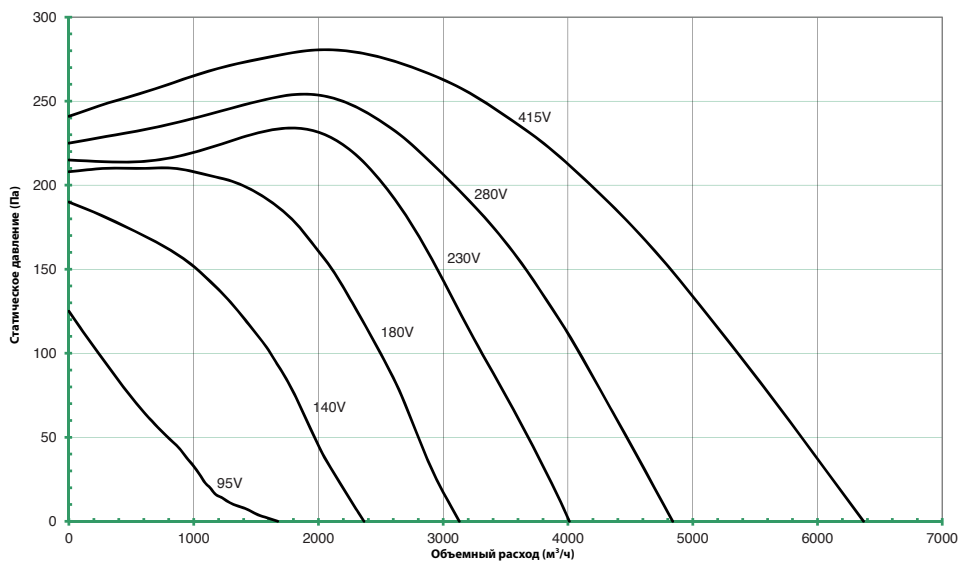

FALCATA 450-6-3

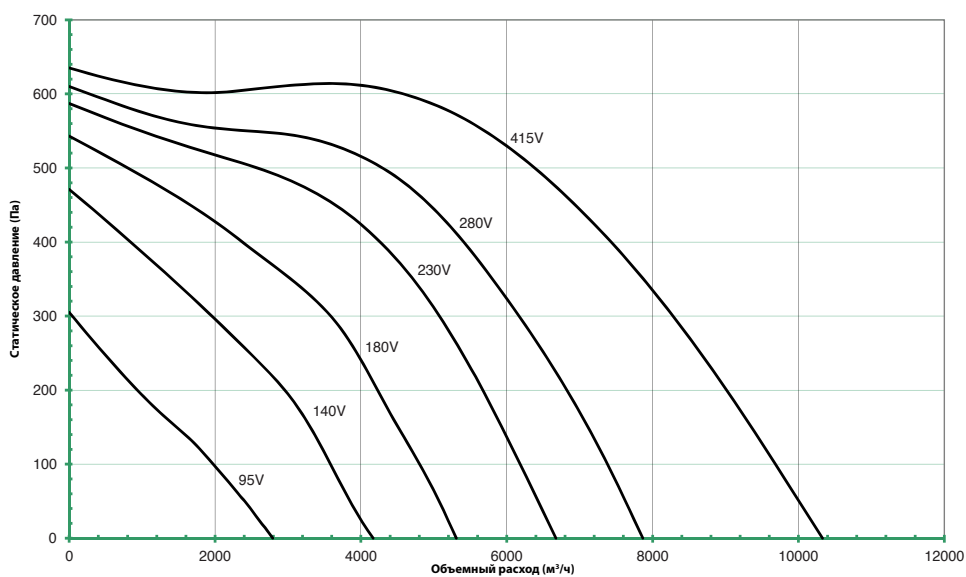

Рабочие характеристики

FALCATA 450-8-3



Схема подключения

CD3003



CD3005

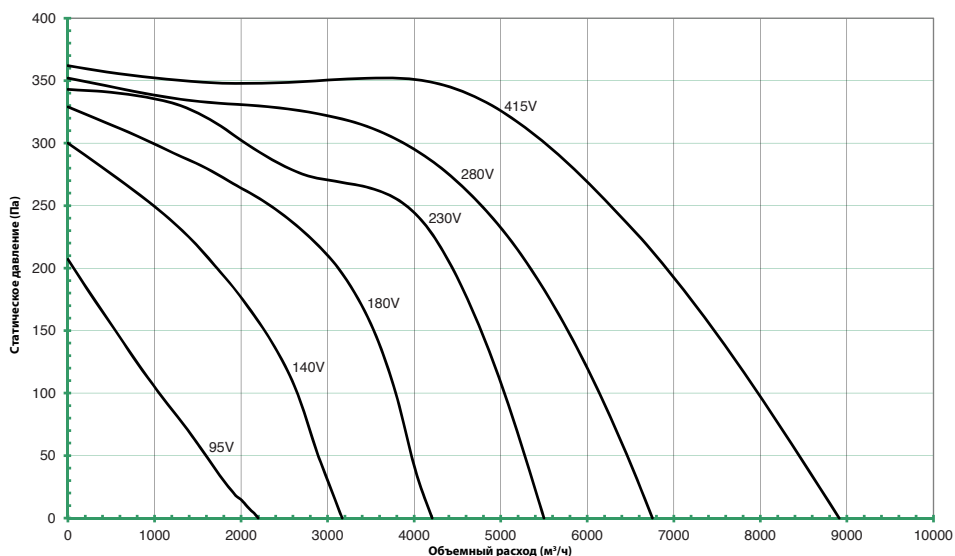

По часовой стрелке

Канальные вентиляторы для прямоугольных воздуховодов - KATANA и KATANA Plus



Особенности

- Размеры от 400x200 до 1000x500 мм
- Расход воздуха до 11160 м³/ч (3,1 м³/с)
- Статическое давление до 920 Па
- Максимальная температура до 70 °С
- Двигатель с внешним ротором
- Горизонтальный или вертикальный монтаж

Электропитание

220 - 240 В / 50 Гц / 1 Ф
380 - 420 В / 50 Гц / 3 Ф

Типоразмеры

225, 250, 280, 315, 355, 400, 450, 500 и 560.

Особенности конструкции

Серия Katana - это центробежный канальный вентилятор, устанавливаемый в линию, который может монтироваться в любом положении. Изготовлен из оцинкованного листового металла. Фланец имеет отверстия для легкого монтажа в любом положении.

Katana Plus - вентилятор с шумоизоляцией. При заказе добавьте (A) к маркировке.

Рабочее колесо

Центробежная крыльчатка из алюминия с загнутыми назад лопатками.

Двигатель

Двигатель с внешним ротором, непосредственно соединенный, класс F, IP54 за исключением модели 200, которая соответствует классу IP44. Узел двигатель-крыльчатка имеет динамическую балансировку в соответствии с ISO 1940.

Может иметь схему соединения треугольником или звездой для работы на малой / большой скорости.

Регулирование скорости вращения

Регулируется с помощью автоматических трансформаторов (см. стр. 99).

Код товара

Katana 225-2-1(A)

- Katana = Наименование изделия
- 225 = Диаметр крыльчатки
- 2 = 2 полюса или 4 полюса
- 1 = 1 фаза или 3 фазы
- (A) = Версия с акустической изоляцией, только Katana Plus

Принадлежности

Серия принадлежностей включает: гибкие соединители, глушители, фильтры, фланцы, заслонки и клапаны. Ниже приведен краткий справочник. Более подробную информацию о данных изделиях см. на страницах 86-88.

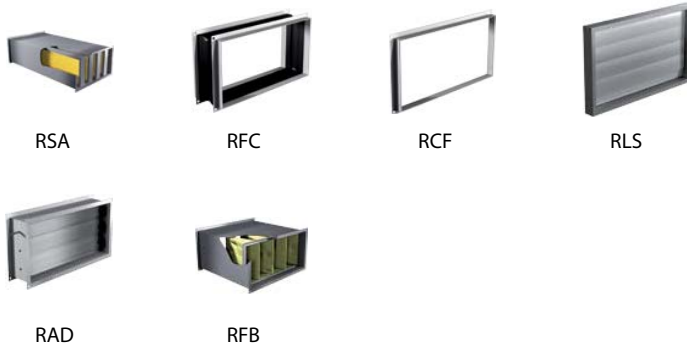

Электрические характеристики и уровни шума

Код товара	Артикул	Скорость об/мин	Корпус двигателя	Электропитание	Электрический ток			Схема подключения	Макс. рабочая температура, °С	На выходе		**Регуляторы скорости Трансформатор
					Двигатель, кВт	Ток полной нагрузки (А)	Пусковой ток (А)			*Уровень шума дБ(А) (3 м) Katana	Katana Plus	
KATANA 225-2-1	RS225201	2640	Встроенный	220-240 В / 50 Гц / 1 ф	0.12	0.52	0.94	CD3004	50	38	Н/П	✓
KATANA 250-2-1	RS250201	2410	Встроенный	220-240 В / 50 Гц / 1 ф	0.24	1.04	1.66	CD3004	45	39	Н/П	✓
KATANA 280-2-1 (A)	RS280201	2580	Встроенный	220-240 В / 50 Гц / 1 ф	0.73	3.2	6.72	CD3003	60	47	Н/П	✓
KATANA 280-2-3 (A)	RS280203	2440	Цельный	380-420 В / 50 Гц / 3 ф	0.62	1	2.5	CD3005	65	46	Н/П	✓
KATANA 315-4-1 (A)	RS315401	1325	Встроенный	220-240 В / 50 Гц / 1 ф	0.165	0.73	1.39	CD3005	50	36	32	✓
KATANA 315-4-3 (A)	RS315403	1340	Встроенный	380-420 В / 50 Гц / 3 ф	0.15	0.33	0.92	CD3003	70	36	32	✓
KATANA 355-4-1 (A)	RS355401	1300	Встроенный	220-240 В / 50 Гц / 1 ф	0.32	1.45	2.9	CD3005	40	39	33	✓
KATANA 355-4-3 (A)	RS355403	1300	Встроенный	380-420 В / 50 Гц / 3 ф	0.29	0.55	1.54	CD3003	60	39	33	✓
KATANA 400-4-1 (A)	RS400401	1370	Встроенный	220-240 В / 50 Гц / 1 ф	0.54	2.6	6.5	CD3005	45	43	38	✓
KATANA 400-4-3 (A)	RS400403	1310	Встроенный	380-420 В / 50 Гц / 3 ф	0.49	0.9	2.88	CD3003	40	43	38	✓
KATANA 450-4-1 (A)	RS450401	1265	Встроенный	220-240 В / 50 Гц / 1 ф	0.71	3.25	6.5	CD3005	50	42	40	✓
KATANA 450-4-3 (A)	RS450403	1355	Встроенный	380-420 В / 50 Гц / 3 ф	0.78	1.55	3.87	CD3003	55	42	40	✓
KATANA 500-4-1 (A)	RS500401	1300	Встроенный	220-240 В / 50 Гц / 1 ф	1.62	7.3	16.06	CD3005	40	48	43	✓
KATANA 500-4-3 (A)	RS500403	1390	Встроенный	380-420 В / 50 Гц / 3 ф	1.7	3.5	15.05	CD3003	55	48	43	✓
KATANA 560-4-3 (A)	RS560403	1340	Встроенный	380-420 В / 50 Гц / 3 ф	2.4	4.5	18.9	CD3003	45	47	47	✓

*Средневзвешенные уровни звуковой мощности в дБ(А), полученные на расстоянии 3 метров над сферой в условиях свободного пространства. Приводятся исключительно для целей сравнения. **Для регуляторов скорости вращения см. стр. 99.

Чертежи и размеры

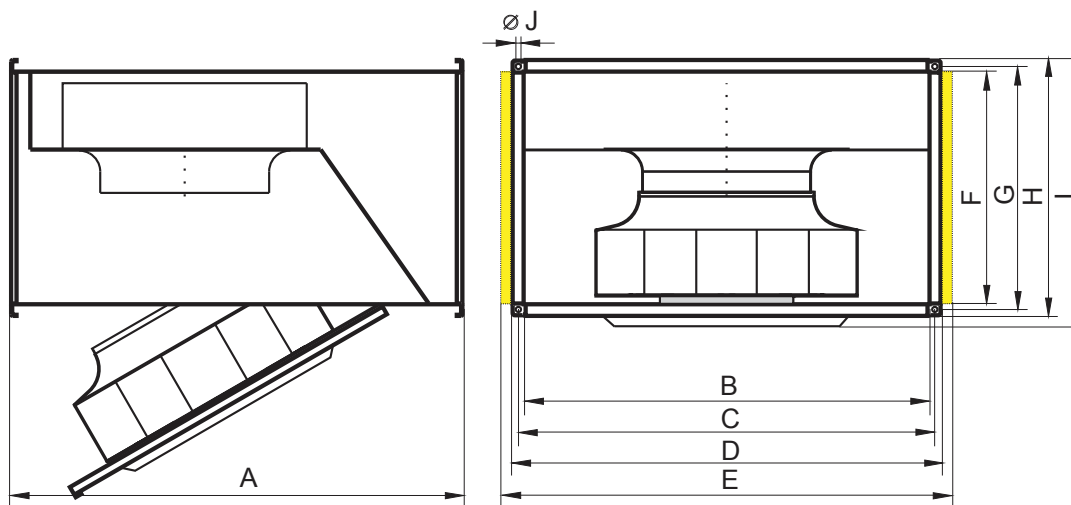

Код товара	A	B	C	D	E (дополнительно)	F	G	H	I	J	Макс. вес, кг
KATANA 225-2-1 (A)	445	400	420	440	-	200	220	240	242	9	12.5
KATANA 250-2-1 (A)	445	400	420	440	-	200	220	240	242	9	14
KATANA 315-4-1 (A)	530	500	520	540	580	250	270	290	292	9	23
KATANA 315-4-3 (A)	530	500	520	540	580	250	270	290	292	9	23
KATANA 355-4-1 (A)	700	600	620	640	680	350	370	390	410	9	35
KATANA 355-4-3 (A)	700	600	620	640	680	350	370	390	410	9	34
KATANA 400-4-1 (A)	700	600	620	640	680	350	370	390	415	9	38
KATANA 400-4-3 (A)	700	600	620	640	680	350	370	390	415	9	36
KATANA 450-4-1 (A)	780	700	720	740	780	400	420	440	460	9	50
KATANA 450-4-3 (A)	780	700	720	740	780	400	420	440	460	9	50
KATANA 500-4-1 (A)	880	800	820	840	880	500	520	540	574	9	72
KATANA 500-4-3 (A)	880	800	820	840	880	500	520	540	574	9	72
KATANA 560-4-3 (A)	982	1000	1020	1040	1080	500	520	540	573	9	96

* E доступно только на Katana Plus (опция с изоляцией)

Все размеры указаны в мм

Рабочие характеристики

КАТANA 225-2-1

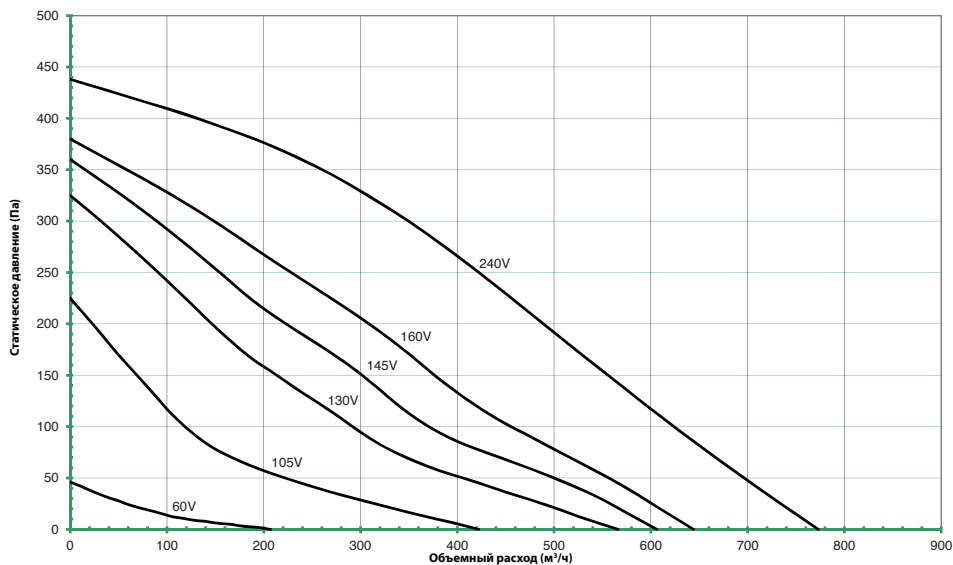

КАТANA 250-2-1

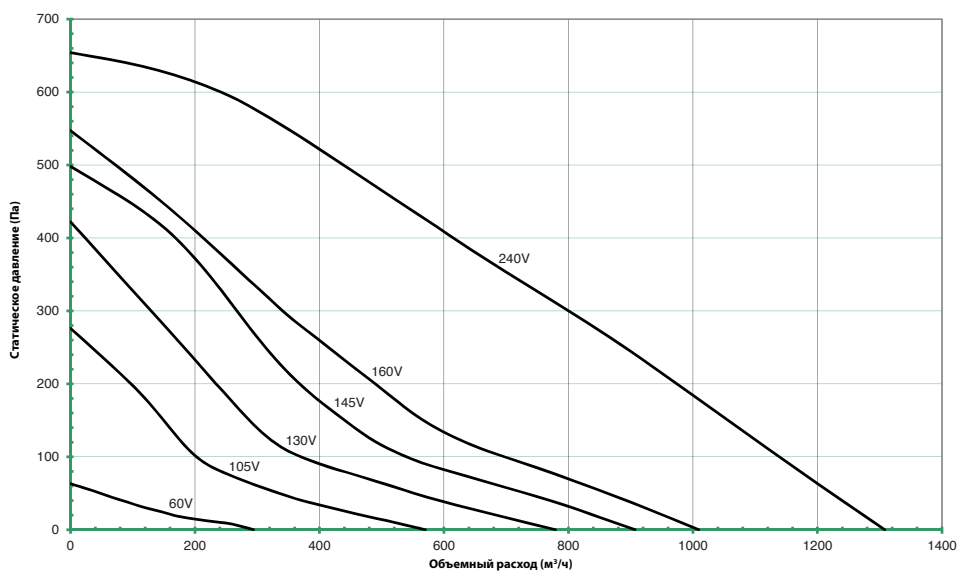

КАТANA 280-2-1 (A)

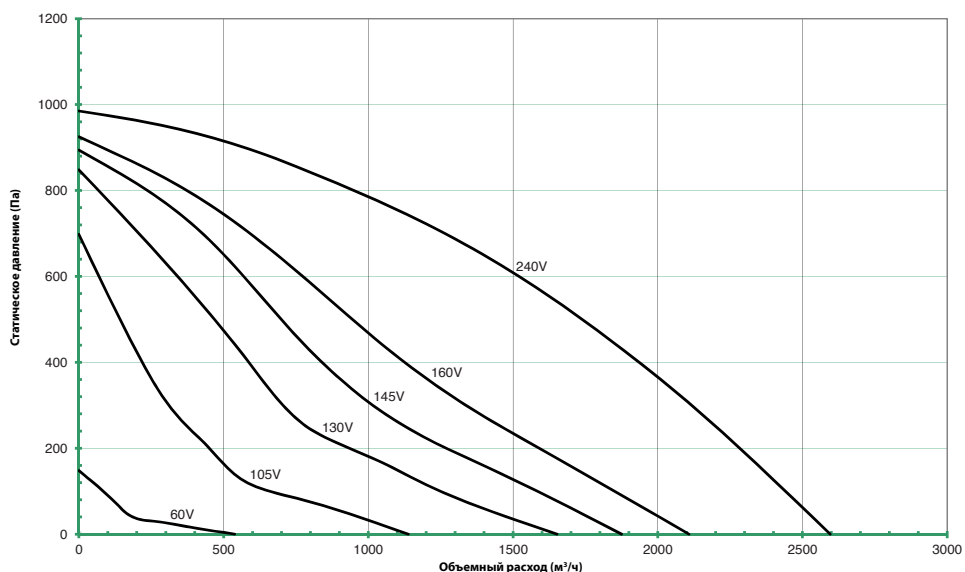

Рабочие характеристики

КАТANA 280-2-3 (A)

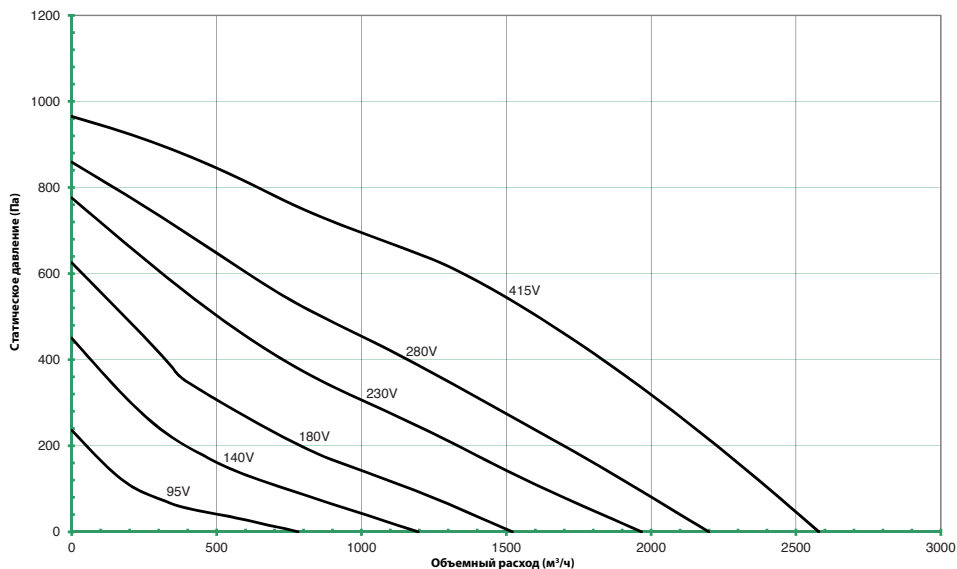

КАТANA 315-4-1(A)

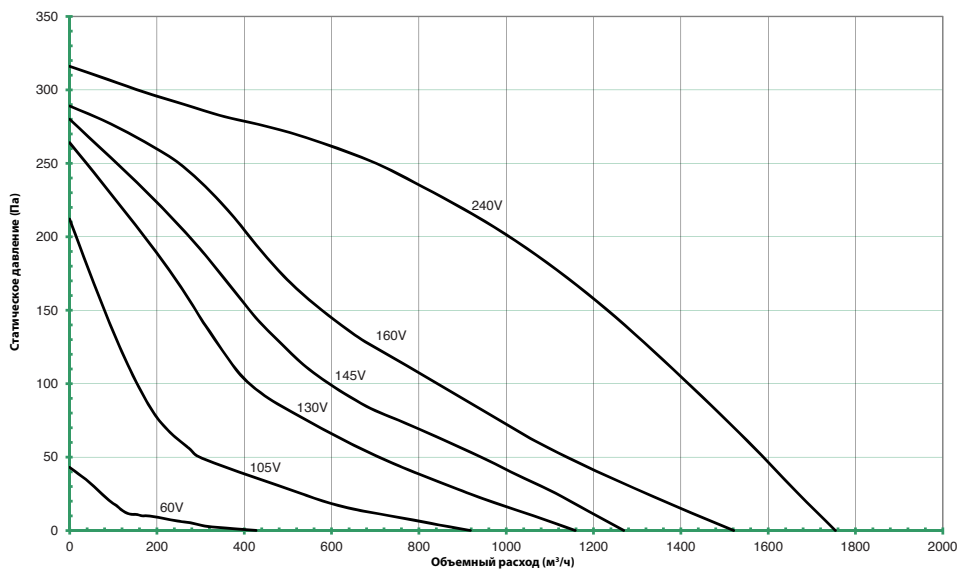

КАТANA 315-4-3 (A)

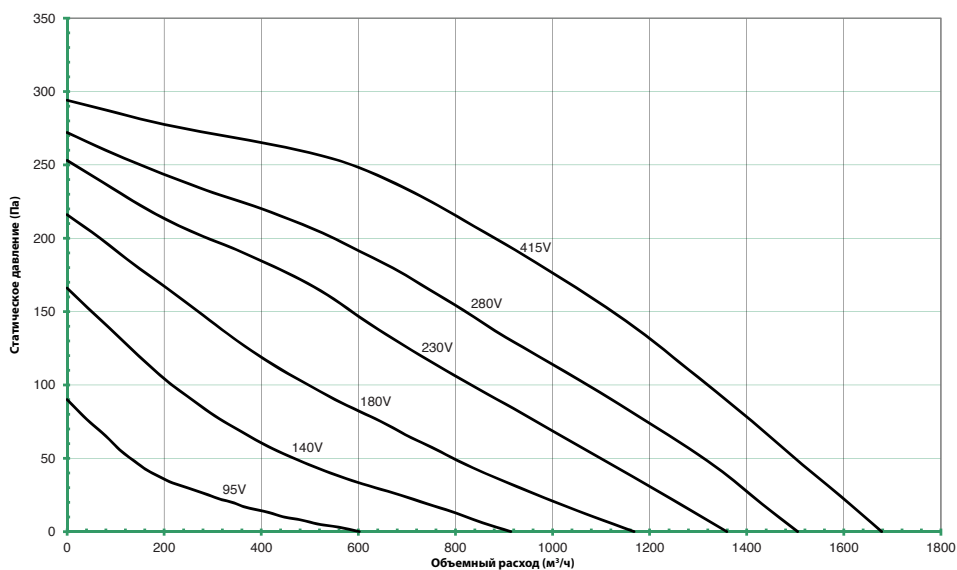

Рабочие характеристики

КАТANA 355-4-1(A)

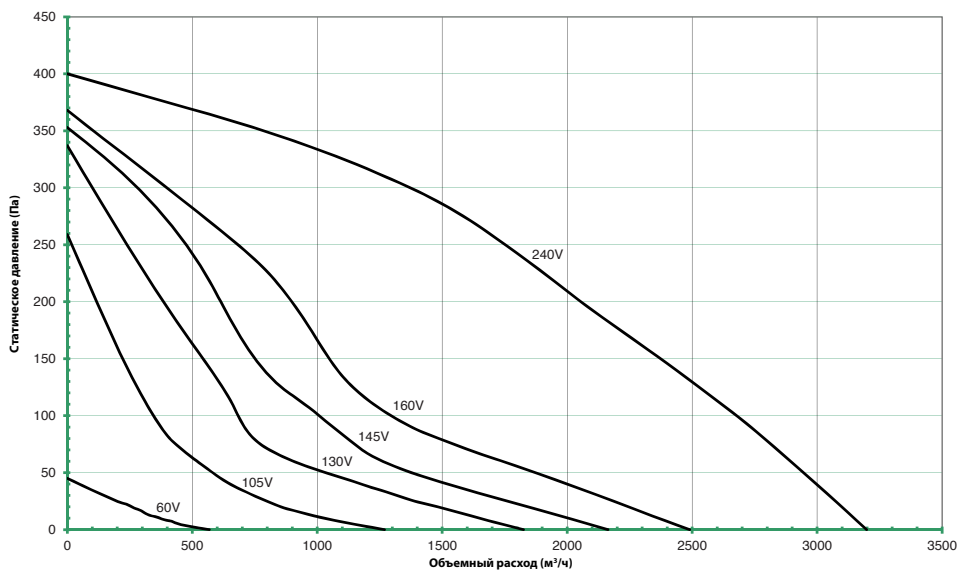

КАТANA 355-4-3 (A)

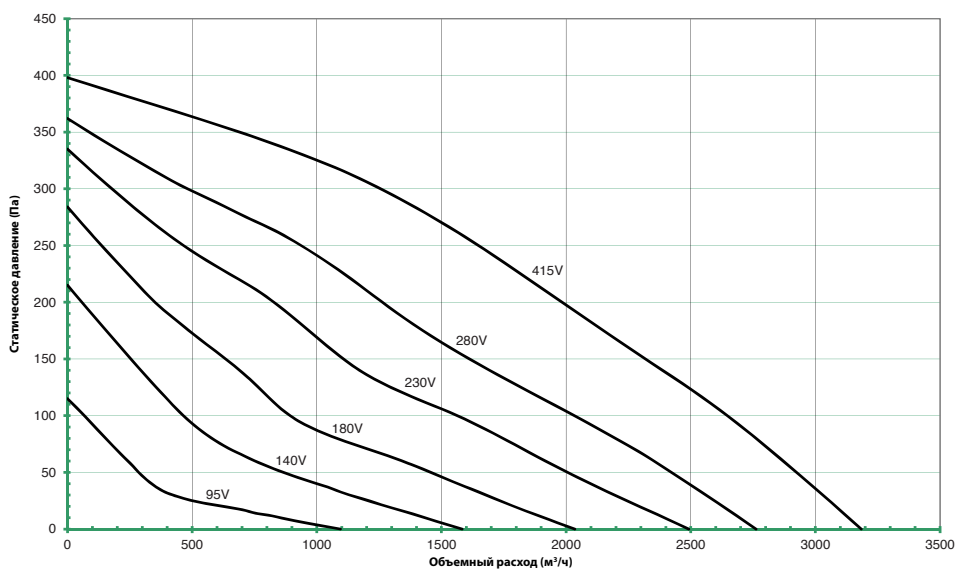

КАТANA 400-4-1(A)

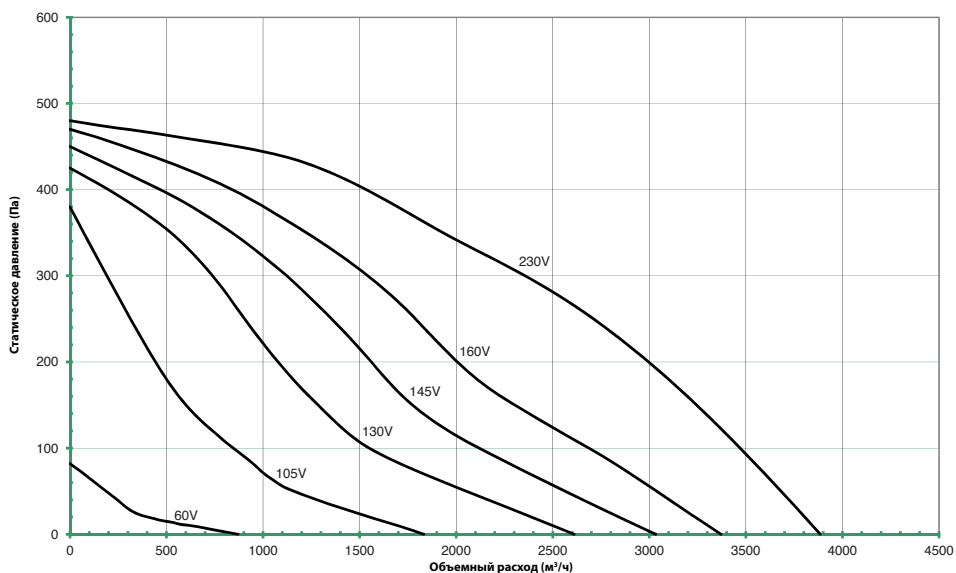

Рабочие характеристики

КАТANA 400-4-3 (A)

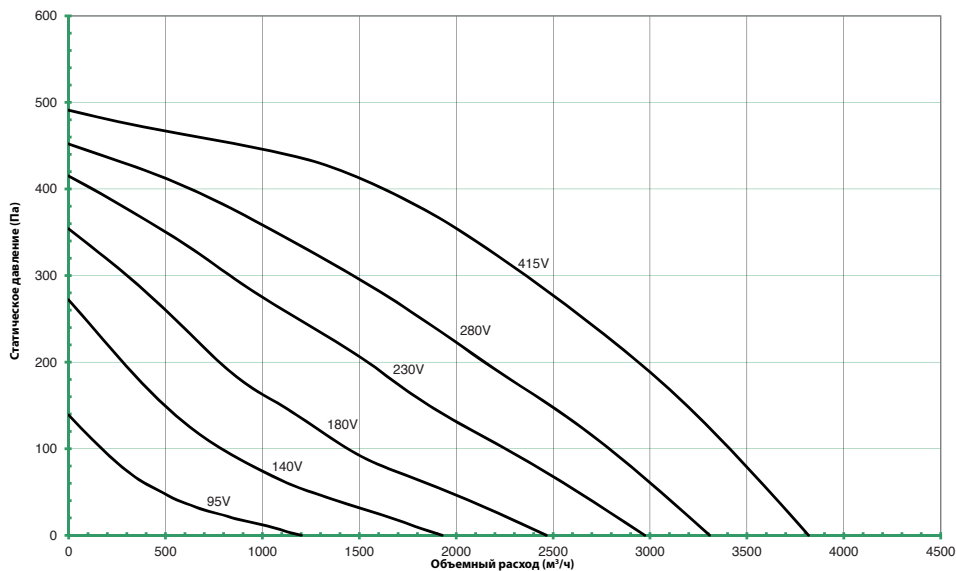

КАТANA 450-4-1(A)

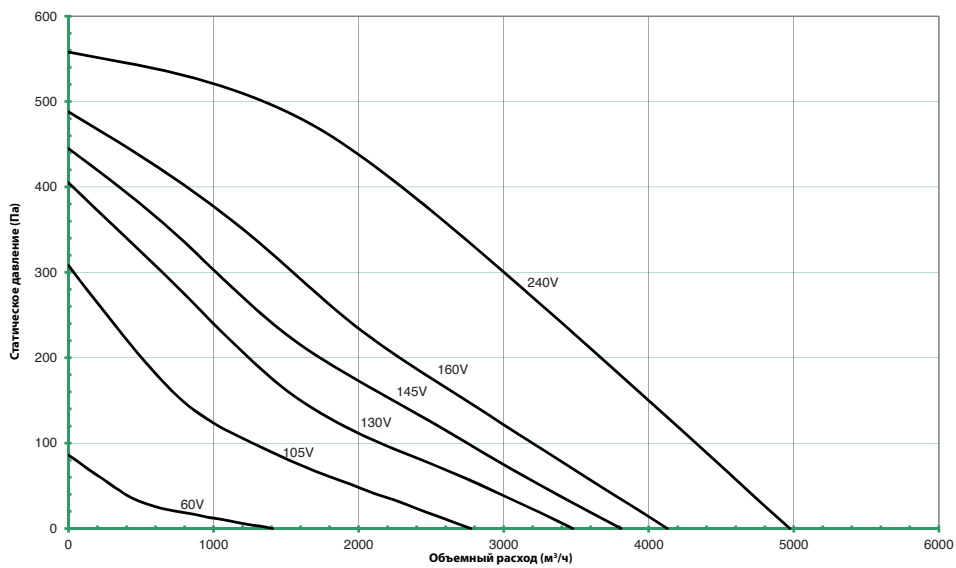

КАТANA 450-4-3 (A)

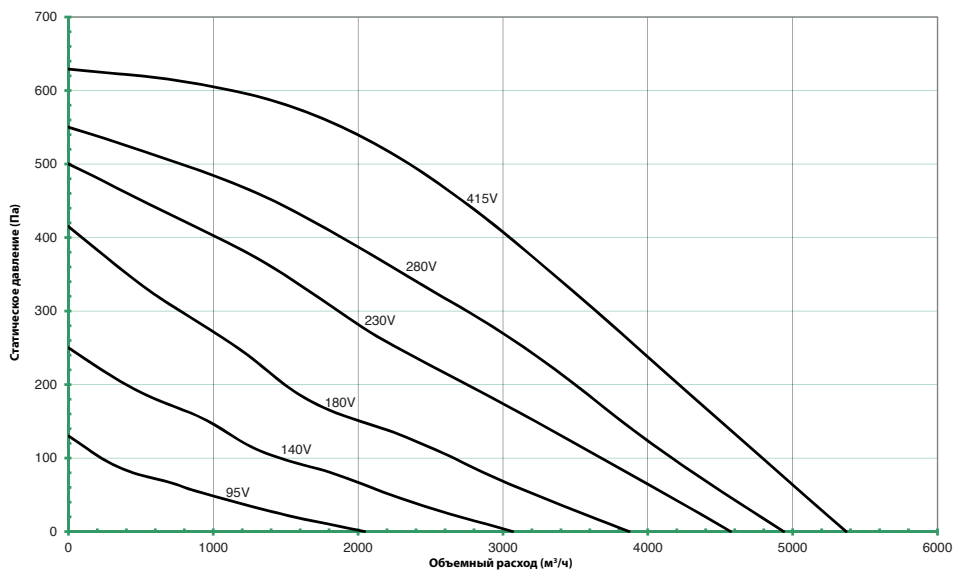

Рабочие характеристики

КАТANA 500-4-1 (A)

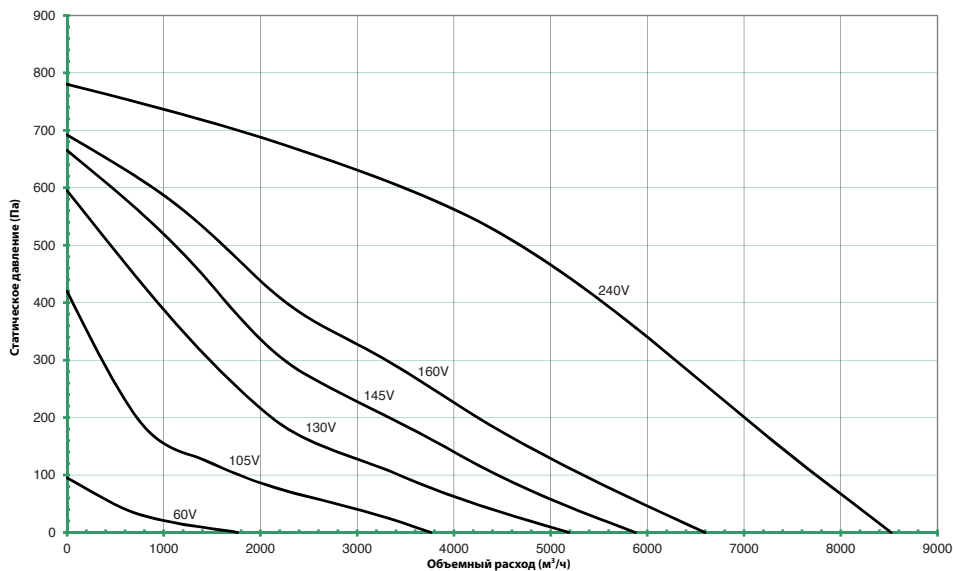

КАТANA 500-4-3 (A)

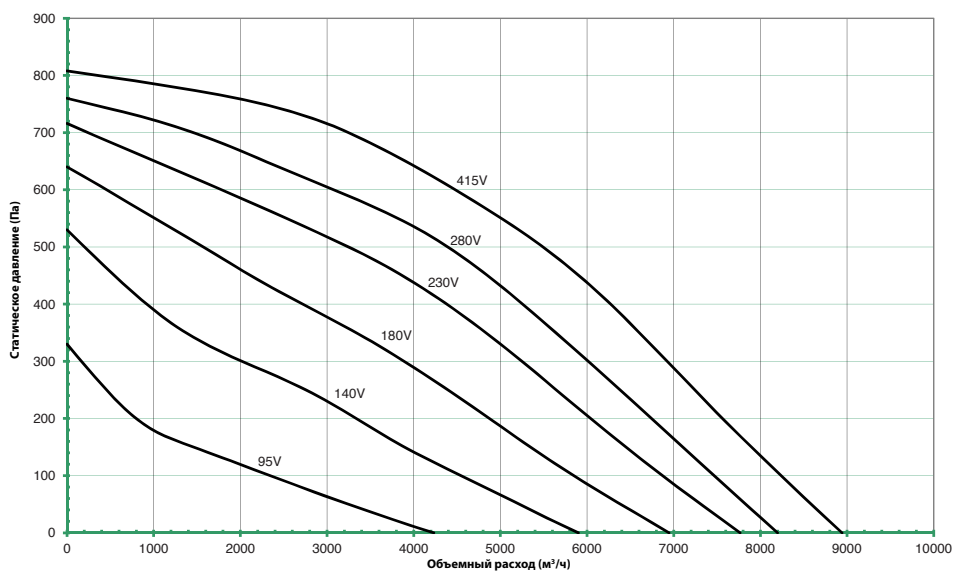

КАТANA 560-4-3 (A)



Схема подключения

CD3003



CD3005

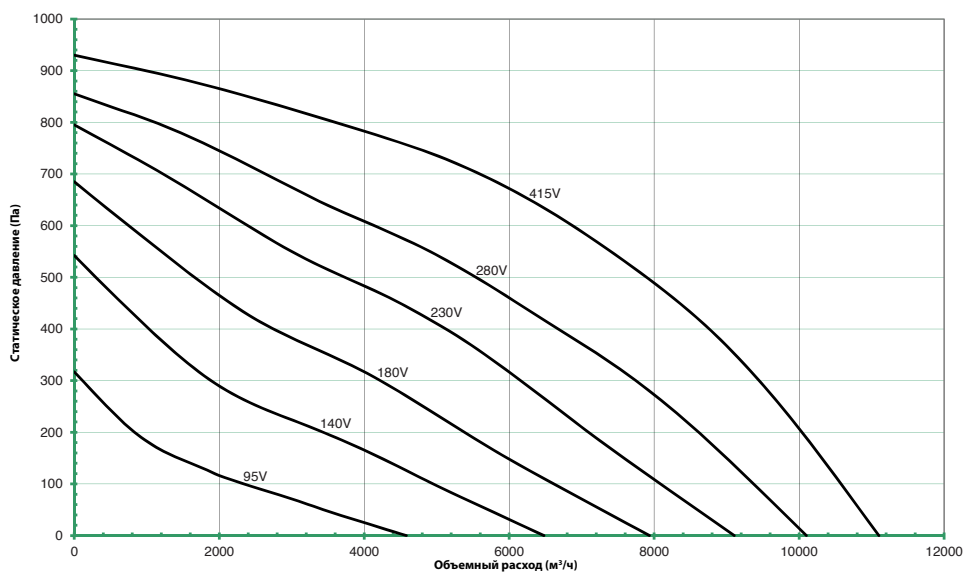
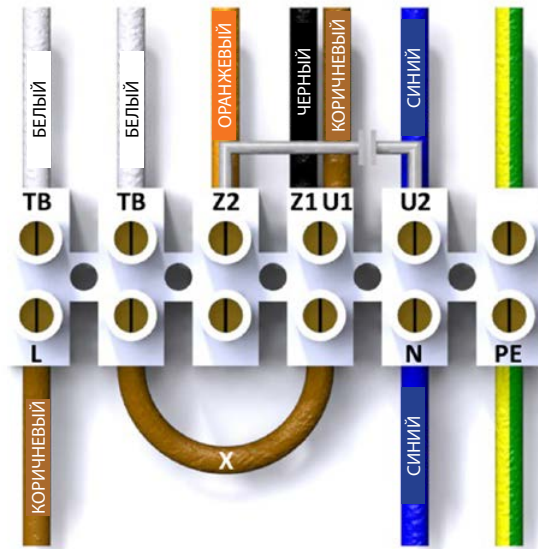

По часовой стрелке

CD3004

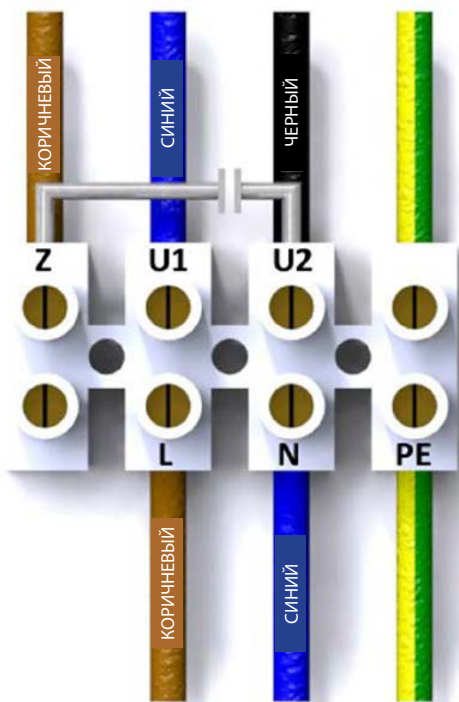

Канальные вентиляторы - KATANA EC и KATANA EC Plus



Особенности

- Размеры от 400x200 до 1000x500 мм
- Расход воздуха до 11160 м³/ч (3,3 м³/с)
- Статическое давление до 900 Па
- Максимальная температура в помещении +40...+70 °С (в зависимости от модели)
- Двигатель с внешним ротором
- Горизонтальный или вертикальный монтаж

Электропитание

220 - 240 В / 50 Гц / 1 Ф
380 - 420 В / 50 Гц / 3 Ф

Типоразмеры

225, 250, 280, 315, 355, 400, 450, 500 и 560.

Особенности конструкции

Серия Katana - это центробежный канальный вентилятор, устанавливаемый в линию, который может монтироваться в любом положении. Изготовлен из оцинкованного листового металла. Фланец имеет отверстия для легкого монтажа в любом положении.

Katana EC Plus - Доступна версия с изоляцией. Добавьте к выбору (A).

Рабочее колесо

Центробежная крыльчатка из алюминия с загнутыми назад лопатками.

Двигатель

Крыльчатка вместе с двигателями с внешним ротором EC (с электронным управлением) динамически сбалансированы в соответствии с ISO 1940. Стандарт IP54, за исключением модели 200, соответствующей стандарту IP44.

Может иметь схему соединения треугольником или звездой для работы на малой / большой скорости.

Регулирование скорости вращения

Скорость вращения регулируется с помощью автоматических трансформаторов и встроенного аварийного переключателя, который регулируется сигналом 0-10 В (см. стр. 99).

Код товара

Katana EC 315 (A)

- Katana = Наименование изделия
- EC = Двигатель EC
- 315 = Диаметр крыльчатки
- A = С акустической изоляцией (только Katana Plus)
- L = (дополнительно, более мощный двигатель)

Принадлежности

Серия принадлежностей включает: гибкие соединители, глушители, фильтры, фланцы, заслонки и клапаны. Ниже приведен краткий справочник. Более подробную информацию о данных изделиях см. на страницах 86-88.

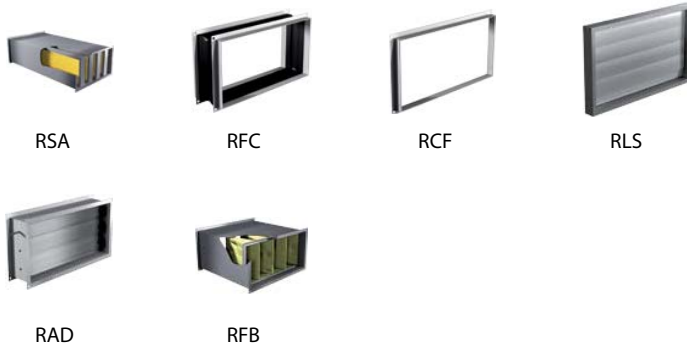

Электрические характеристики и уровни шума

Код товара	Артикул	Скорость, об/мин	Корпус двигателя	Электропитание	Электрический ток				Макс. рабочая температура, °С	На выходе		**Регуляторы скорости Потенциометр
					Двигатель, кВт	Ток полной нагрузки (А)	Пусковой ток (А)	Схема подключения		* Уровень шума дБ(А) (3 м)		
										Katana EC	Katana EC Plus	
KATANA EC 315 (A)	RE315006	1650	Встроенный	220-240 В / 50 Гц / 1 ф	0.21	1.3	1.3	CD3013	50	40	32	✓
KATANA EC 355 (A)	RE355006	1500	Встроенный	220-240 В / 50 Гц / 1 ф	0.37	2.2	2.2	CD3010	50	38	28	✓
KATANA 355 (A) EC L	RE355008	1800	Встроенный	380-420 В / 50 Гц / 3 ф	0.6	1.15	1.15	CD3010	60	43	33	✓
KATANA EC 400 (A)	RE400006	1700	Встроенный	380-420 В / 50 Гц / 3 ф	0.8	1.45	1.45	CD3010	50	46	36	✓
KATANA EC 450 (A)	RE450006	1700	Встроенный	380-420 В / 50 Гц / 3 ф	1.3	2.3	2.3	CD3010	50	46	43	✓
KATANA EC 500 (A)	RE500006	1500	Встроенный	380-420 В / 50 Гц / 3 ф	1.9	3	3	CD3010	50	51	41	✓
KATANA EC 560 (A)	RE560006	1400	Встроенный	380-420 В / 50 Гц / 3 ф	2.6	4.1	4.1	CD3010	50	51	45	✓

*Средневзвешенные уровни звуковой мощности в дБ(А), полученные на расстоянии 3 метров над сферой в условиях свободного пространства. Приводятся исключительно для целей сравнения. **Для регуляторов скорости вращения см. стр. 99.

Чертежи и размеры

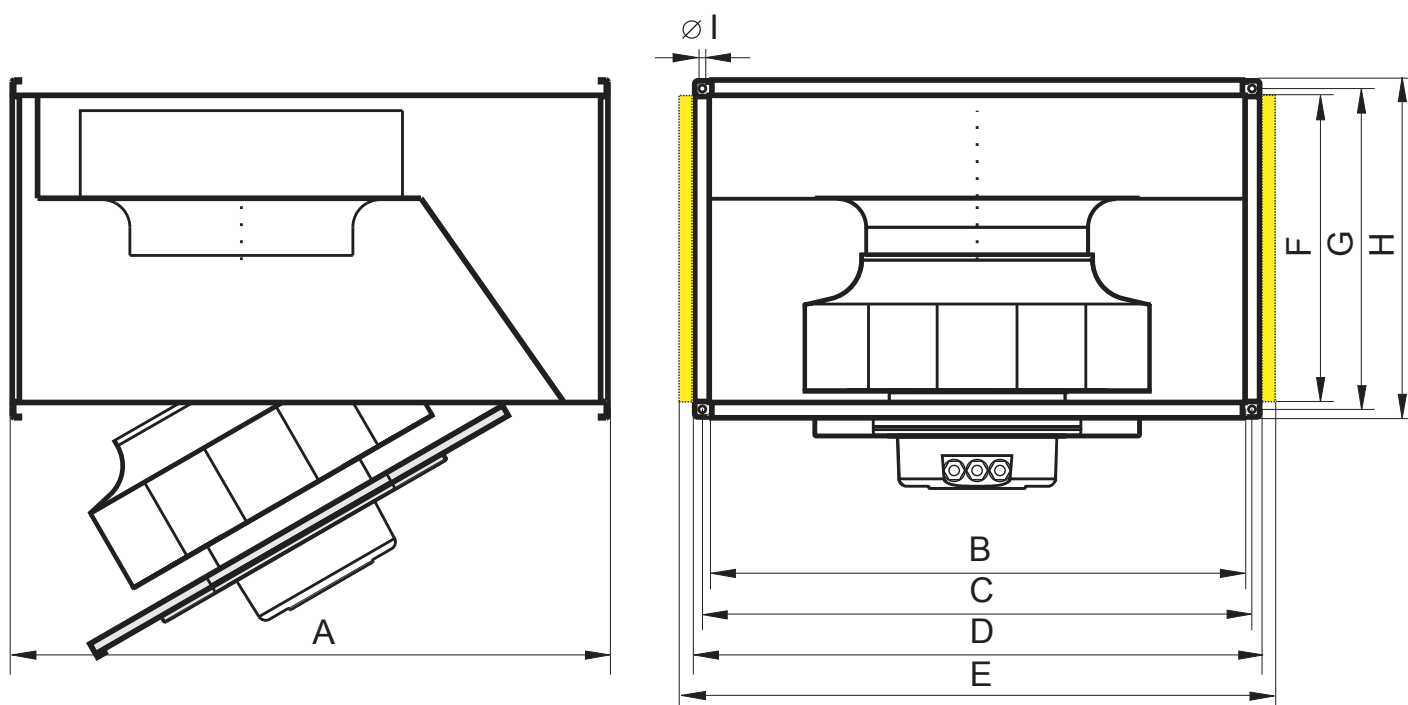

Код товара	A	B	C	D	*E	F	G	H	I	Вес макс., кг
KANTANA EC 315 (A)	700	600	620	640	680	350	370	390	9	36
KANTANA EC 350 (A)	700	600	620	640	680	350	370	390	9	36.5
KANTANA EC 400(A)	700	600	620	640	680	350	370	360	9	36.5
KANTANA EC 450 (A)	780	700	720	740	780	400	420	440	9	51
KANTANA EC 500 (A)	880	800	820	840	880	500	520	540	9	78
KANTANA EC 560(A)	982	1000	1020	1040	1080	500	520	540	9	91

*E доступно только на Katana EC Plus (Версия с изоляцией)

Все размеры указаны в мм

Рабочие характеристики

КАТАНА EC 315 (A)

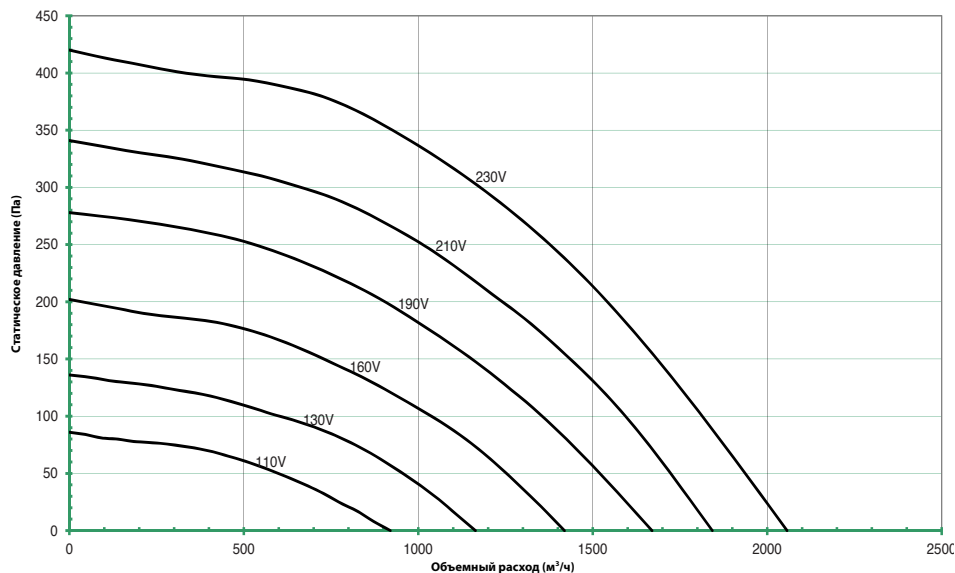

КАТАНА EC 355 (A)

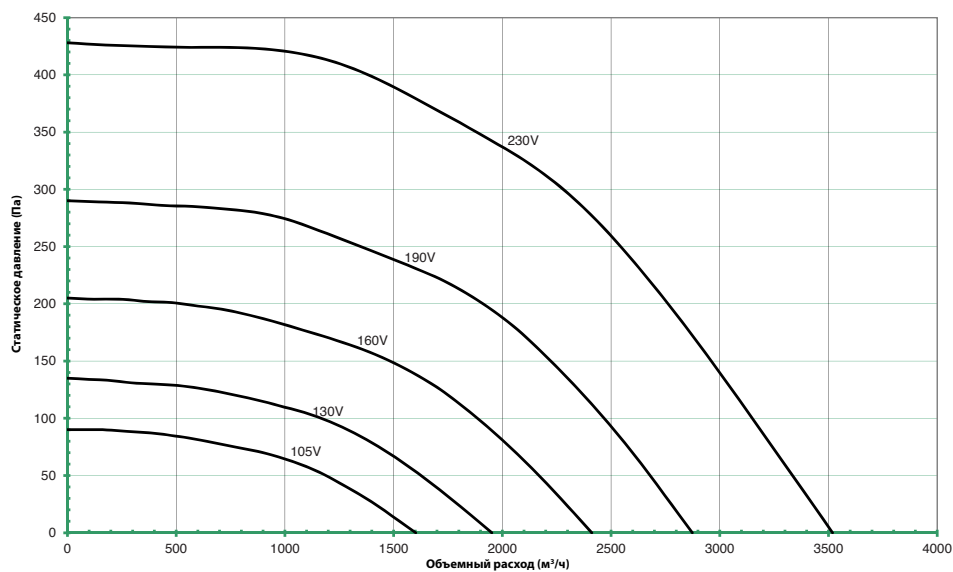

КАТАНА EC 355 L (A)

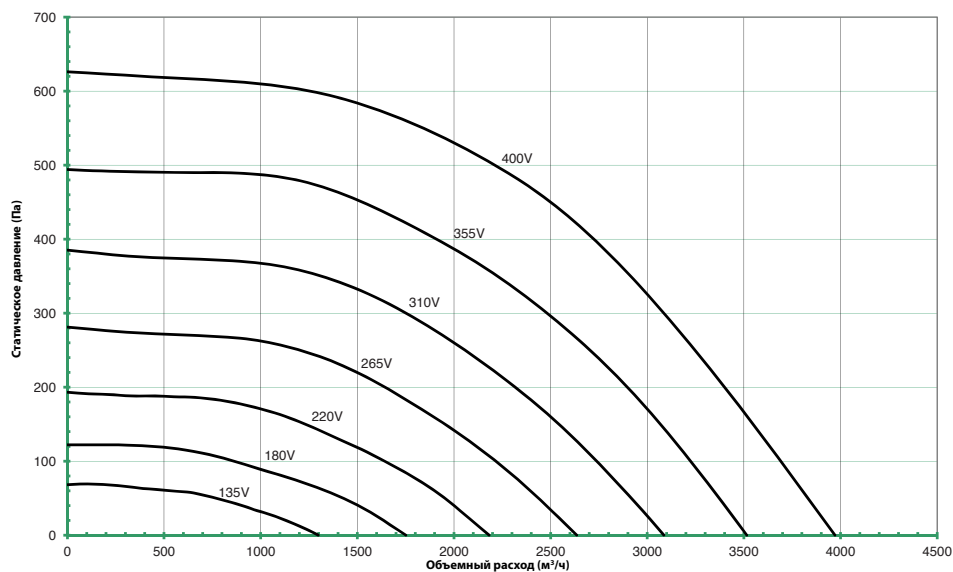

Рабочие характеристики

КАТАНА ЕС 400 (А)

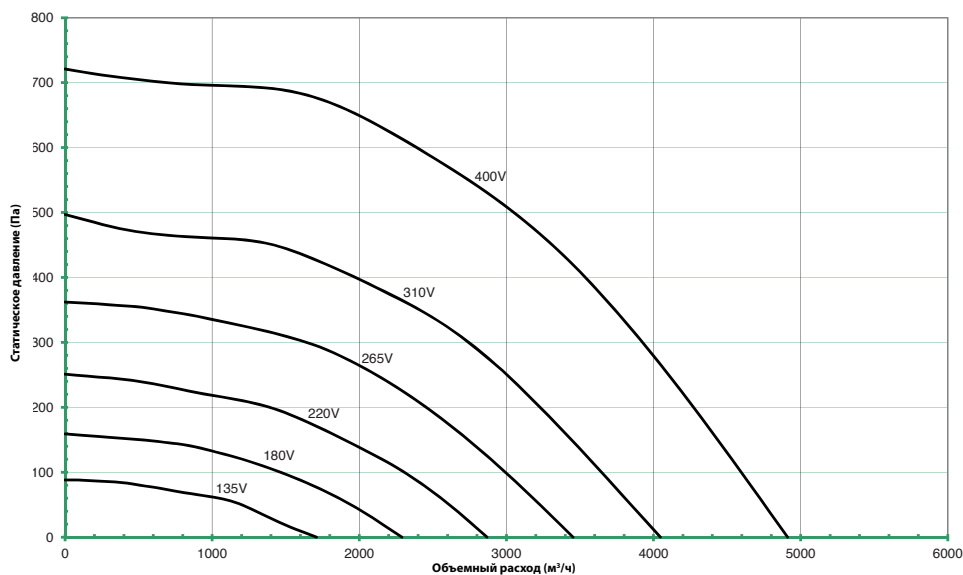

КАТАНА ЕС 450 (А)

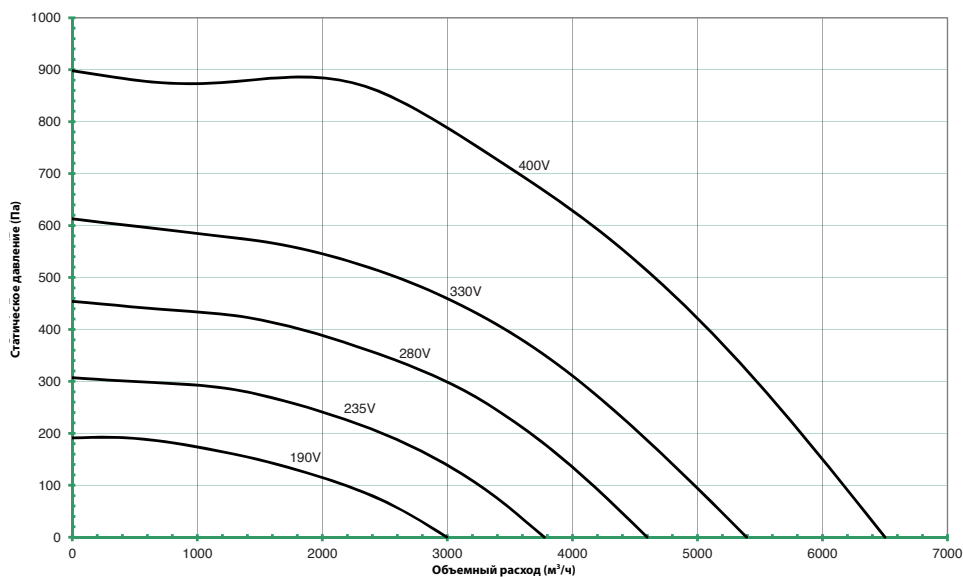

КАТАНА ЕС 500 (А)

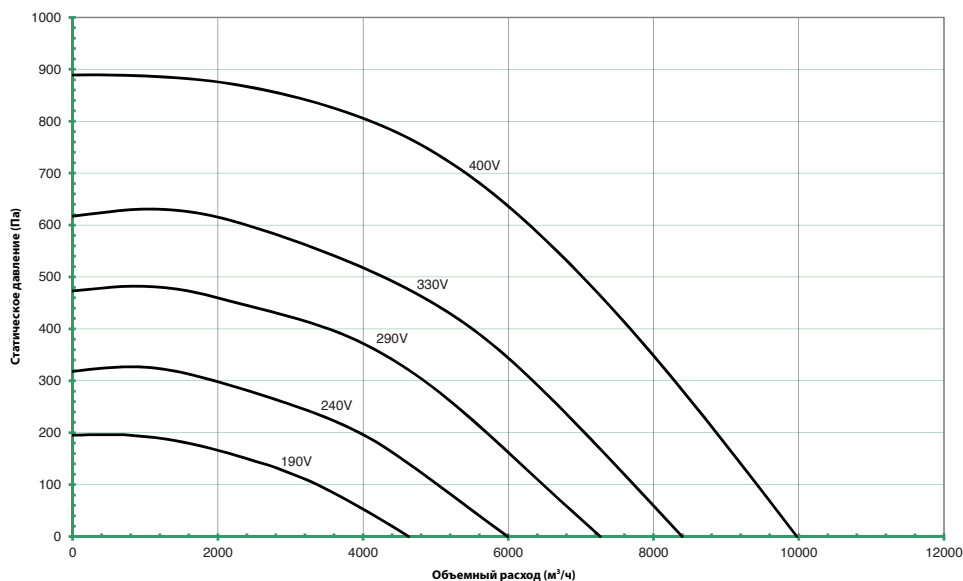

Рабочие характеристики

KATANA EC 560 (A)



Схема подключения

CD3010



CD3013

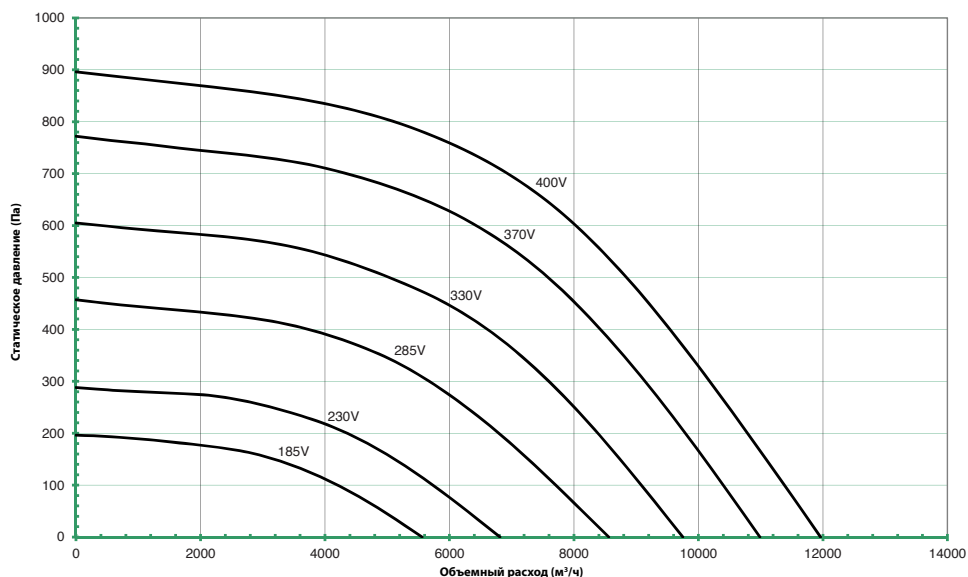
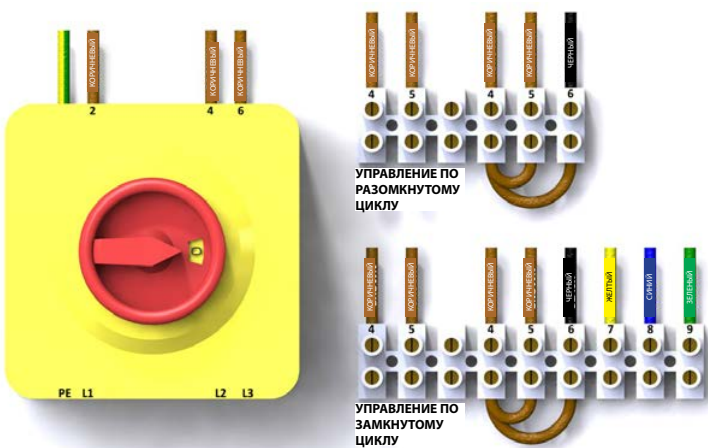
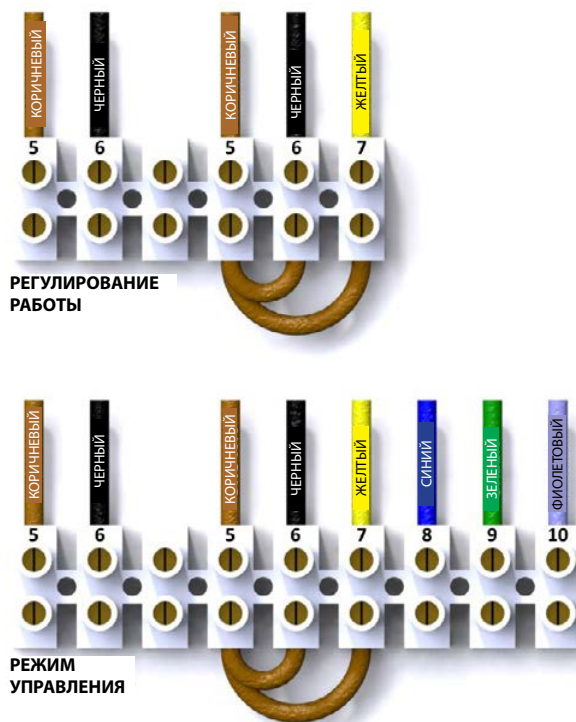

Принадлежности

RSA - Шумоглушитель

Канальный шумоглушитель с рамой из оцинкованной листовой стали. Шумопоглощающие пластины из огнестойкой минеральной ваты в соответствии с DIN 4102 класс А, версия для применения во взрывоопасных зонах с перфорированной сталью. Гарантирует отличную шумоизоляцию, и благодаря аэродинамической оптимизации направляющих пластин - меньшую потерю давления. Макс. скорость воздуха 20 м/с, макс. температура 100 °С, макс. давление от -800 до 1000 Па.



RFC - Гибкое соединение

Гибкое канальное соединение с фланцем-рамкой из оцинкованной листовой стали. Гибкая средняя секция изготовлена из ПВХ полотна, выдерживающего температуру до +70 °С. Обладает электропроводностью и поэтому подходит также для вентиляторов, работающих во взрывоопасных зонах.



RCF - Фланец

Гармонизированный фланец из оцинкованной листовой стали для температур до +120 °С, подходит для применения во взрывоопасных зонах.



GF

FKV

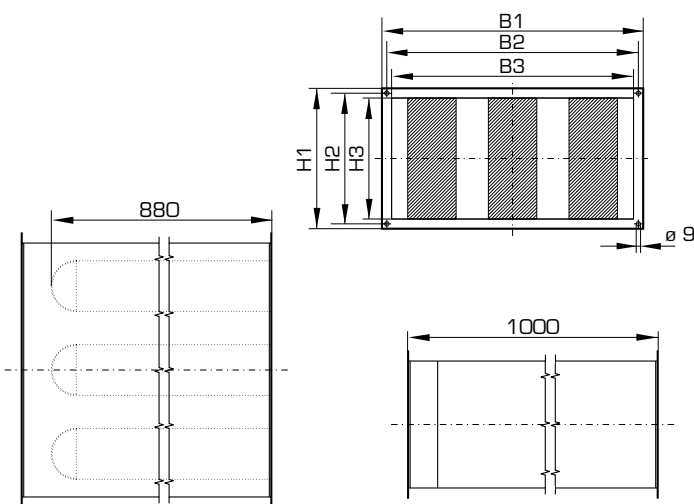
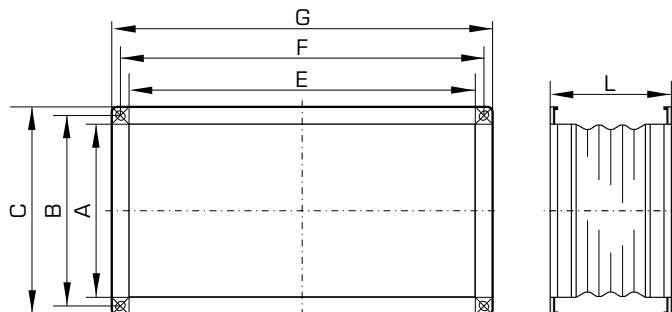

Размер воздуховода в см	Артикул	B1	B2	B3	H1	H2	H3	Количество шумопог. пластин
40/20	BI101200	440	420	400	240	220	200	2
50/25	BI101201	540	520	500	290	270	250	3
50/30	BI101202	540	520	500	340	320	300	3
60/30	BI101203	640	620	600	340	320	300	3
60/35	BI101204	640	620	600	390	370	350	3
70/40	BI101205	740	720	700	440	420	400	3
80/50	BI101206	840	820	800	540	520	500	3
100/50	BI101207	1040	1020	1000	540	520	500	4

Размер воздуховода в см	Значения шумопоглощения в дБ							
	125 Гц	250 Гц	500 Гц	1 кГц	2 кГц	4 кГц	8 кГц	
40/20	7	12	23	30	32	28	20	
50/25	6	10	23	29	31	27	21	
50/30	6	11	23	30	31	27	20	
60/30	7	10	23	30	32	23	20	
60/35	8	10	24	32	33	18	18	
70/40	5	8	17	23	26	17	17	
80/50	5	8	19	27	27	15	15	
100/50	4	10	12	18	19	12	12	

Все размеры указаны в мм

Размер изделия	Артикул RFC	Артикул RFC	A	B	C	E	F	G	L мин.
40/20	BI100363	BI100373	200	220	240	400	420	440	140
50/25	BI100364	BI100374	250	270	290	500	520	540	140
50/30	BI100365	BI100375	300	320	340	500	520	540	140
60/30	BI100366	BI100376	300	320	340	600	620	640	140
60/35	BI100367	BI100377	350	370	390	600	620	640	140
70/40	BI100368	BI100378	400	420	440	700	720	740	140
80/50	BI100369	BI100379	500	520	540	800	820	840	140
90/50	BI100370	BI100380	500	520	540	900	920	940	140
90/55	BI100371	BI100381	550	570	590	900	920	940	140
10/50	BI100372	BI100382	500	520	540	1000	1020	1040	140

Все размеры указаны в мм

Принадлежности

RLS - Инерционная решетка

Автоматическая инерционная решетка прямоугольного сечения для настенного монтажа в условиях высокого давления.

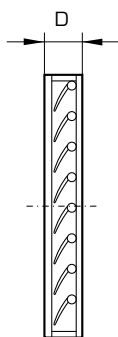
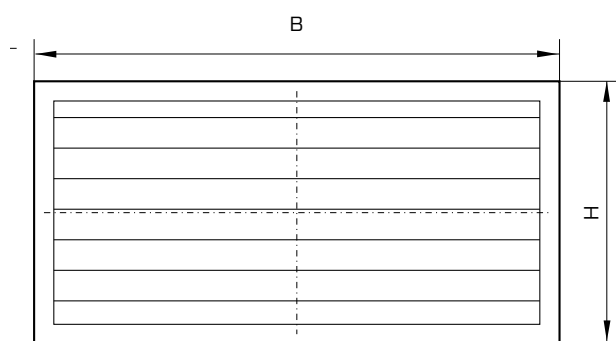

Продукт Размер	Артикул	B	H	D
40/20	В1100383	398	198	40
50/25	В1100383	498	248	40
50/30	В1100383	498	298	40
60/30	В1100383	598	298	40
60/35	В1100383	598	348	40
70/40	В1100383	698	398	40
80/50	В1100383	798	498	40
90/50	В1100383	898	498	40
100/50	В1100383	998	498	40

Все размеры указаны в мм

RAD - Воздушный клапан

Для установки в каналные системы. Корпус изготовлен из оцинкованной листовой стали. Поворотные лопатки сделаны из алюминия. Внешний рычаг для регулировки механизма поворотных лопаток.

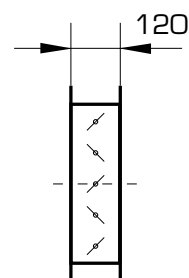
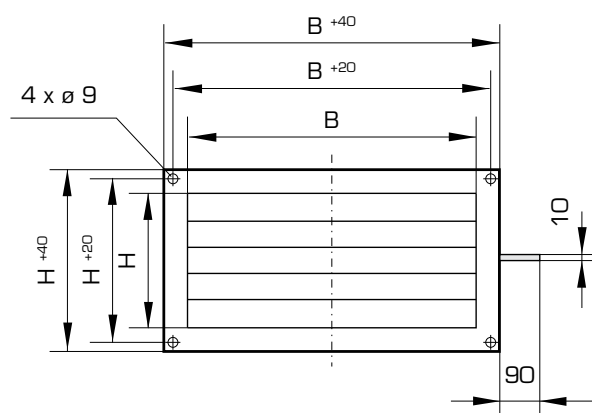

Размер воздуховода в см	Артикул	B	H
40/20	В1100394	400	200
50/25	В1100395	500	250
50/30	В1100396	500	300
60/30	В1100397	600	300
60/35	В1100398	600	350
70/40	В1100399	700	400
80/50	В1100400	800	500
100/50	В1100401	1000	500

Все размеры указаны в мм

Принадлежности

RFB - Секция фильтра

Корпус изготовлен из оцинкованной листовой стали с откидной крышкой для более легкой замены фильтра. Доступны карманные фильтры класса G4, F5 и F7. Подключения к каналной системе прямоугольного сечения.

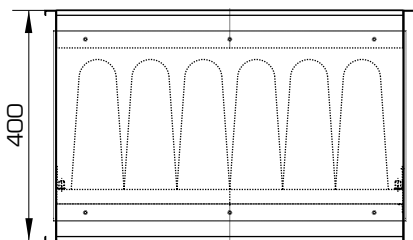
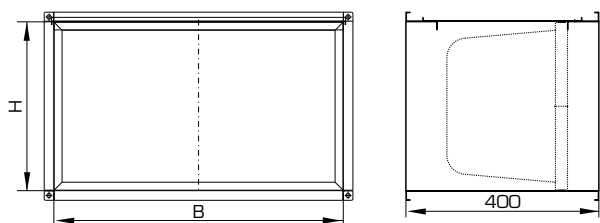
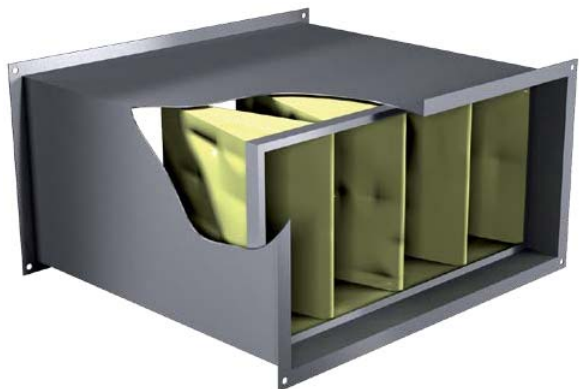

Размер изделия	Артикул	B	H
40/20	BI100402	400	200
50/25	BI100403	500	250
50/30	BI100404	500	300
60/30	BI100405	600	300
60/35	BI100406	600	350
70/40	BI100407	700	400
80/50	BI100408	800	500
90/50	BI100409	900	500
100/50	BI100410	1000	500

Все размеры указаны в мм

Кухонные вытяжные вентиляторы - Серия DEBA



Особенности

- Размеры от 200-500 мм
- Расход воздуха до 8280 м³/ч (2,3 м³/с)
- Статическое давление до 820 Па
- Максимальная рабочая температура до 100 °С
- Регулируемый двигатель с внешним ротором

Электропитание

220 - 240 В / 50 Гц / 1 Ф
380 - 420 В / 50 Гц / 3 Ф

Типоразмеры

180, 225, 250, 280, 315, 355, 400, 450 и 500.

Код товара

Deba 180-4-3

Особенности конструкции

Deba - это изолированный центробежный вытяжной вентилятор, разработанный для кухонных вытяжек, который может устанавливаться как в вертикальном, так и в горизонтальном положении.

Вентилятор может подключаться с использованием гибких узлов и крепежных элементов, встроенных в агрегат.

Рабочее колесо

Центробежная крыльчатка с загнутыми вперед лопатками из оцинкованной листовой стали для моделей до 280 мм и из алюминия с загнутыми назад лопатками для моделей 315 - 500.

Двигатель

Двигатель с внешним ротором непосредственно соединенный, класс F, IP54. Узел двигатель-крыльчатка имеет динамическую балансировку в соответствии с ISO 1940. Двигатель изолирован от воздушного потока для работы в условиях высоких температур. В двигатель встроены термоконтакты для подключения к термозащите.

Регулирование скорости вращения

Контроллеры используют регуляторы скорости вращения или автоматические трансформаторы (см. стр. 99).

- Deba = Наименование изделия
- 180 = Диаметр крыльчатки
- 4 = 4 полюса или 2 полюса
- 3 = 3 Фазы или 1 Фаза и т. д.

Принадлежности

Серия принадлежностей включает: гибкие соединители и кронштейны. Ниже приведен краткий справочник. Более подробную информацию о данных изделиях см. на странице 98.



DRC



DFC



DWB

Электрические характеристики и уровни шума

Код товара	Артикул	Скорость, об/мин	Корпус двигателя	Электропитание	Электрический ток			Макс. рабочая температура, °С	На выходе * Уровень шума дБ(А) (Зм)	**Регуляторы скорости Трансформатор	
					Двигатель, кВт	Ток полной нагрузки (А)	Пусковой ток (А)				
DEBA 180-4-1	В11000014	1390	Встроенный	220-240 В / 50 Гц / 1 ф	0.24	1.25	3.63	CD3006	100/80	29	✓
DEBA 180-4-3	В11000015	1340	Встроенный	380-420 В / 50 Гц / 3 ф	0.22	0.5	1.55	CD3003	100	29	✓
DEBA 200-4-1	В11000016	1353	Встроенный	220-240 В / 50 Гц / 1 ф	0.31	1.45	3.63	CD3006	100/70	31	✓
DEBA 200-4-3	В11000017	1320	Встроенный	380-420 В / 50 Гц / 3 ф	0.375	0.8	2.48	CD3003	100	32	✓
DEBA 225-4-1	В11000018	1290	Встроенный	220-240 В / 50 Гц / 1 ф	0.49	2.2	6.6	CD3006	90	38	✓
DEBA 225-4-3	В11000019	1240	Встроенный	380-420 В / 50 Гц / 3 ф	0.42	0.9	2.25	CD3003	100	37	✓
DEBA 250-4-1	В11000020	1360	Встроенный	220-240 В / 50 Гц / 1 ф	1.1	5.5	15.4	CD3006	100	47	✓
DEBA 250-4-3	В11000021	1410	Встроенный	380-420 В / 50 Гц / 3 ф	1.18	2.7	14.04	CD3003	60/100	48	✓
DEBA 280-4-1	В11000022	1320	Встроенный	220-240 В / 50 Гц / 1 ф	1.4	6.4	17.92	CD3006	100	52	✓
DEBA 315-2-3	В11000023	2795	Встроенный	380-420 В / 50 Гц / 3 ф	1.3	2.3	9.66	CD3003	100	51	✓
DEBA 315-4-1	В11000024	1420	Встроенный	220-240 В / 50 Гц / 1 ф	0.2	1.1	3.63	CD3006	100/70	28	✓
DEBA 315-4-3	В11000025	1400	Встроенный	380-420 В / 50 Гц / 3 ф	0.16	0.41	1.52	CD3003	100	28	✓
DEBA 355-2-3	В11000026	2705	Встроенный	380-420 В / 50 Гц / 3 ф	2.06	3.55	13.85	CD3003	100	51	✓
DEBA 355-4-1	В11000027	1360	Встроенный	220-240 В / 50 Гц / 1 ф	0.29	1.37	3.57	CD3006	100/70	30	✓
DEBA 355-4-3	В11000028	1380	Встроенный	380-420 В / 50 Гц / 3 ф	0.285	0.72	2.24	CD3003	90/100	31	✓
DEBA 400-4-1	В11000029	1320	Встроенный	220-240 В / 50 Гц / 1 ф	0.45	2.1	5.04	CD3006	90	35	✓
DEBA 400-4-3	В11000030	1280	Встроенный	380-420 В / 50 Гц / 3 ф	0.4	0.88	2.56	CD3003	100	34	✓
DEBA 450-4-3	В11000031	1380	Встроенный	380-420 В / 50 Гц / 3 ф	0.91	1.75	8.75	CD3003	100	40	✓
DEBA 500-4-3	В11000032	1370	Встроенный	380-420 В / 50 Гц / 3 ф	1.55	3	14.4	CD3003	80	45	✓

*Средневзвешенные уровни звуковой мощности в дБ(А), полученные на расстоянии 3 метров над сферой в условиях свободного пространства. Приводятся исключительно для целей сравнения. **Для регуляторов скорости вращения см. стр. 99.

Чертежи и размеры

180-400 мм (крыльчатка с лопатками, загнутыми вперед)

450-500 мм (крыльчатка с лопатками, загнутыми назад)

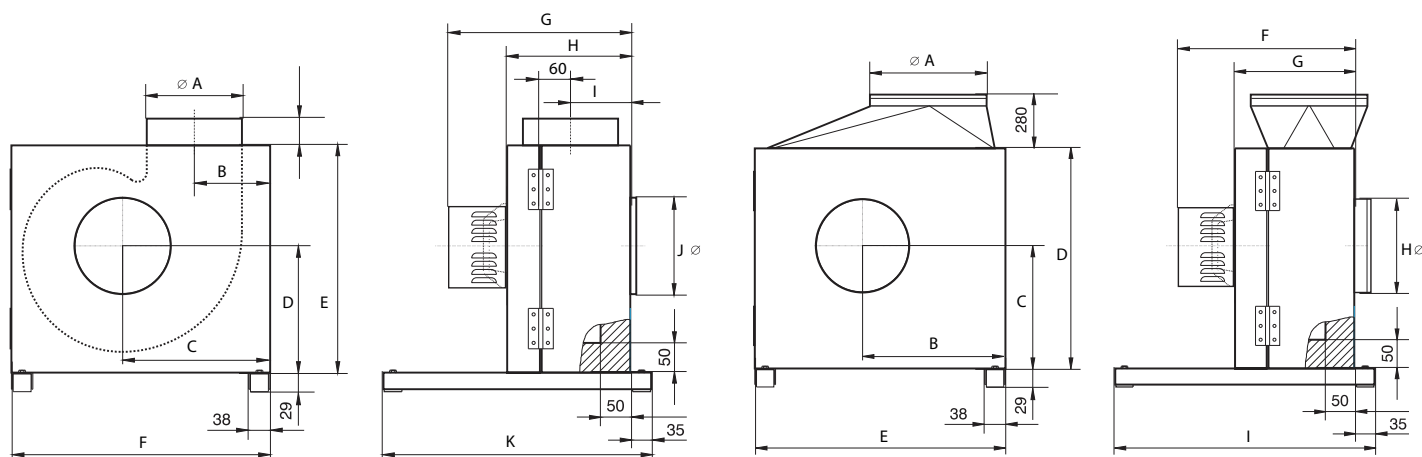

Код товара	A	B	C	D	E	F	G	H	I	J	K	Вес макс., кг
DEBA 180	200	134.4	269	230	412	470	362	221	106.5	200	800	31.5
DEBA 200	200	142.7	292	249	445	510	373	232	113	200	450	31.5
DEBA 225	225	146.5	301	256	445	552	413	251	122.5	225	600	37
DEBA 250	250	161.5	333	282	500	576	461	272	132.5	250	600	56
DEBA 280	280	171.5	360	295	537	625	480	291	142.5	280	600	64
DEBA 315	315	187.5	398	339	600	690	496	307	153.5	315	800	77
DEBA 355	355	206.7	451	372	665	770	500	331	162.5	355	800	77
DEBA 400	355	206.7	451	372	665	770	492	331	162.5	355	800	71
DEBA 450	450	511	450	800	900	603	415	450	800	-	-	92
DEBA 500	450	511	450	800	900	603	415	450	800	-	-	92

Все размеры указаны в мм

Рабочие характеристики

DEBA 180-4-3

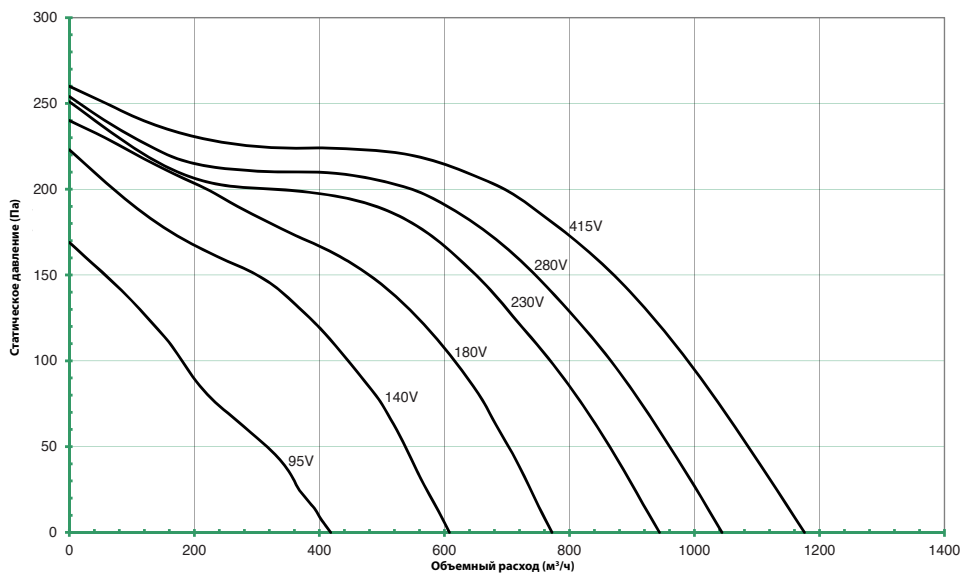

DEBA 180-4-1

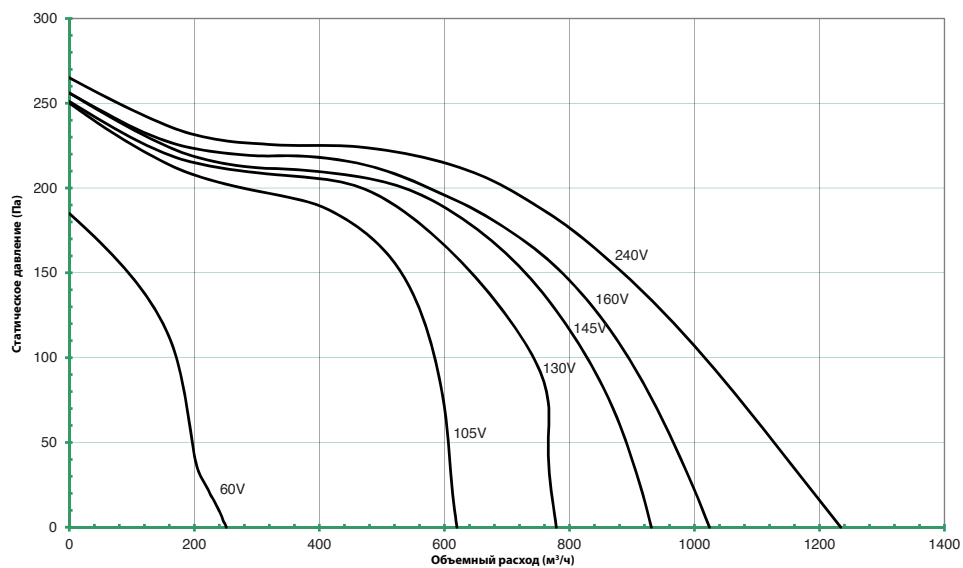

DEBA 200-4-3

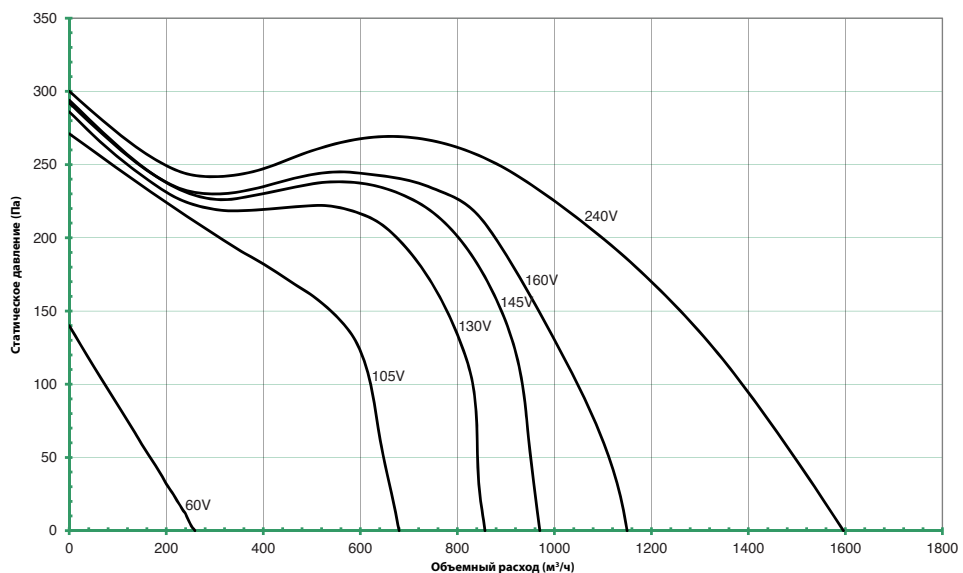

Рабочие характеристики

DEBA 200-4-1

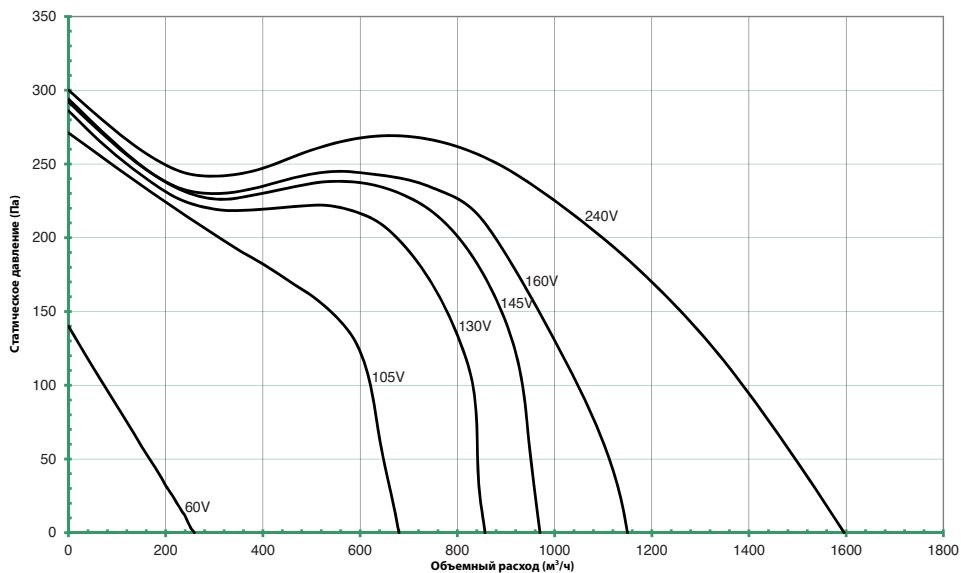

DEBA 225-4-3

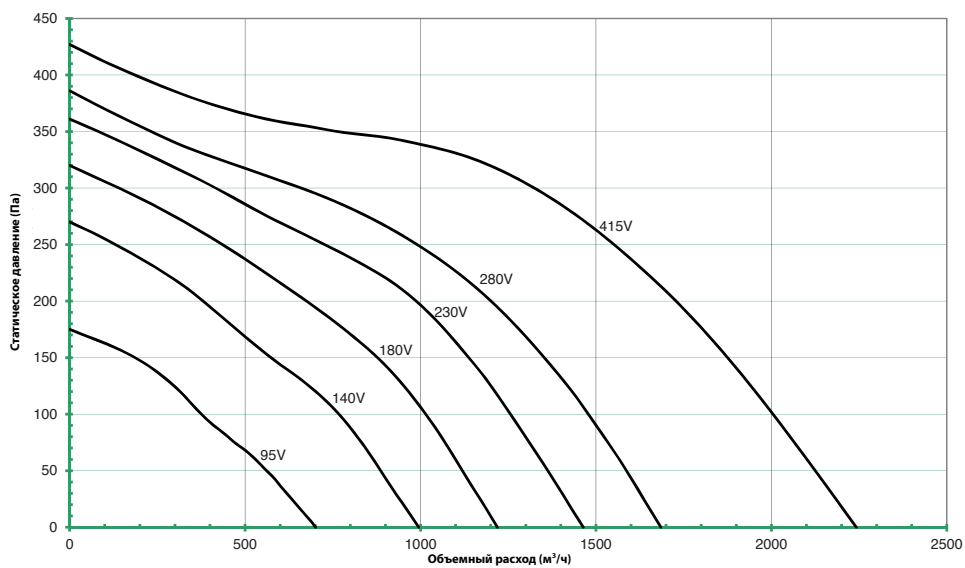

DEBA 225-4-1

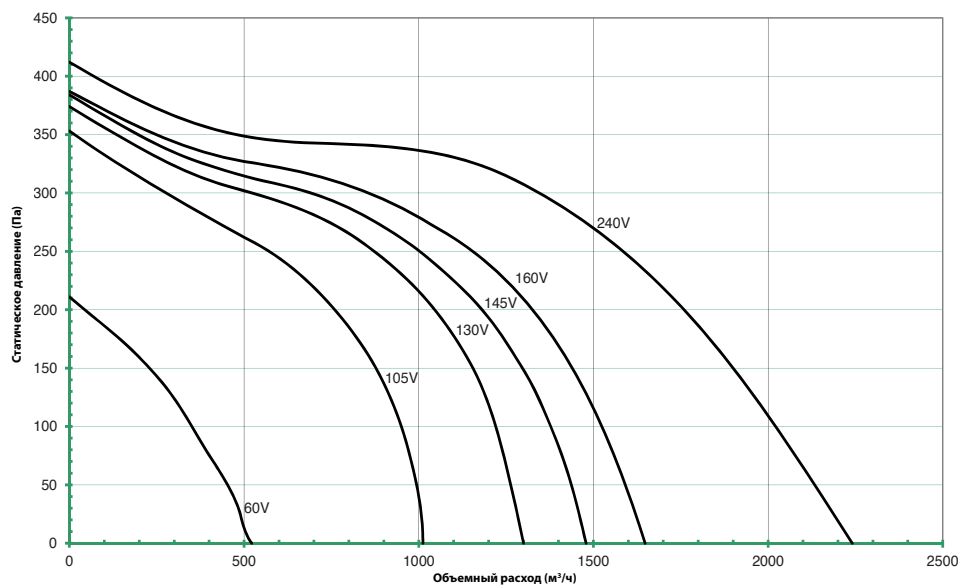

Рабочие характеристики

DEBA 250-4-3

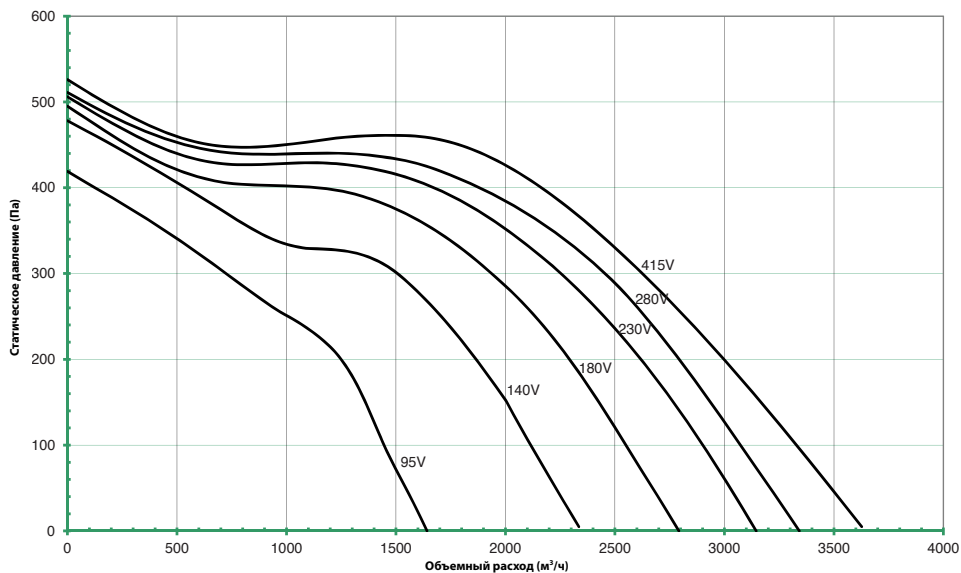

DEBA 250-4-1

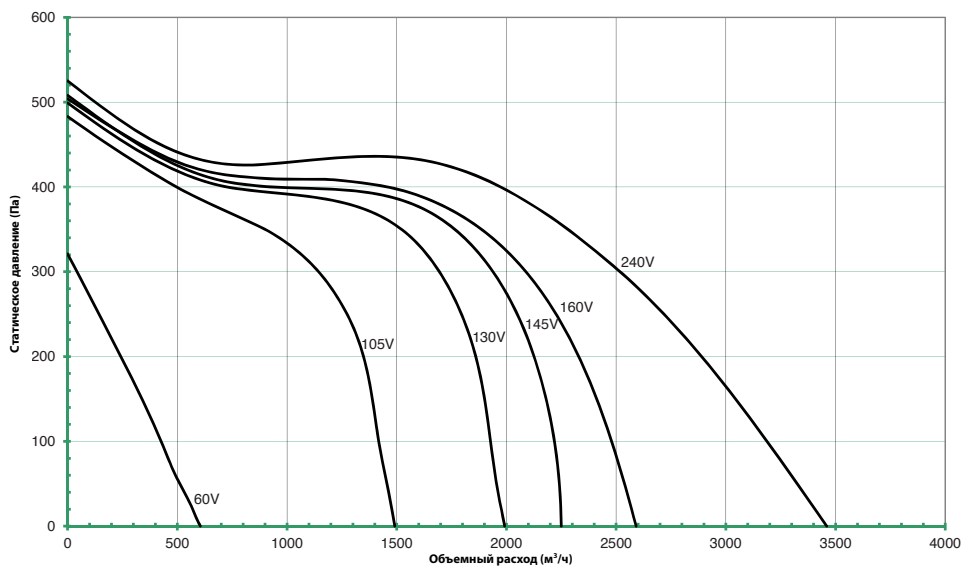

DEBA 280-4-1

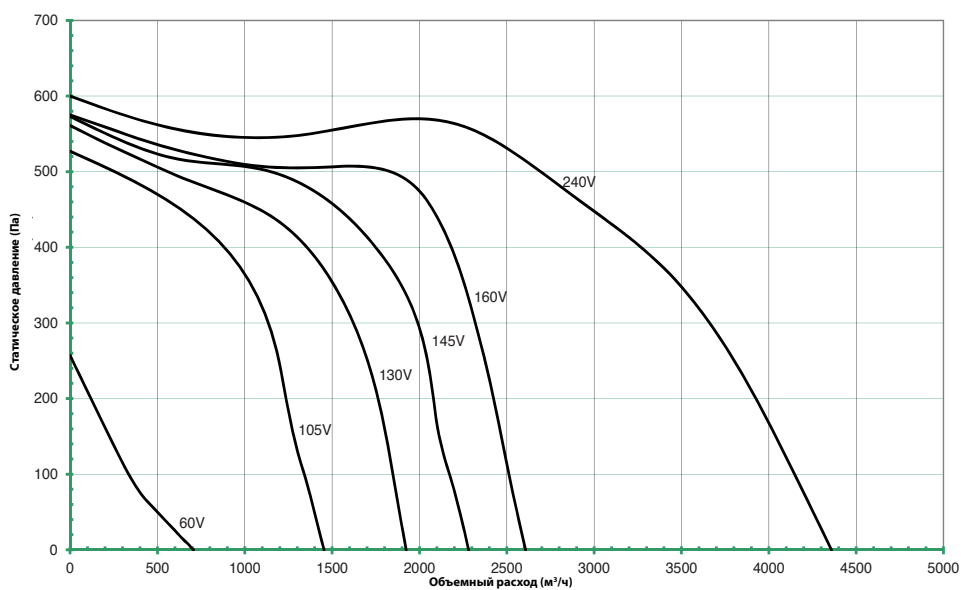

Рабочие характеристики

DEBA 315-2-3

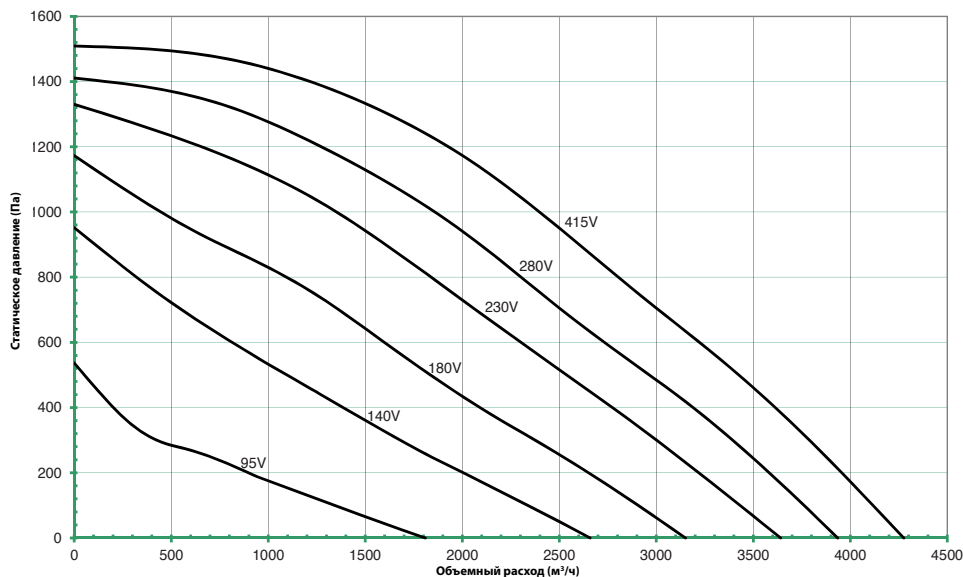

DEBA 315-4-3

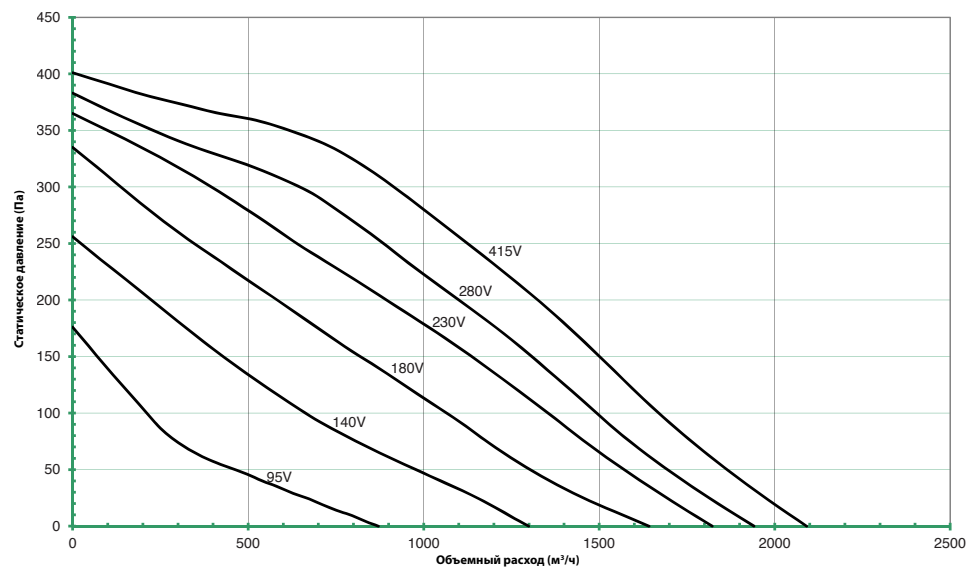

DEBA 315-4-1

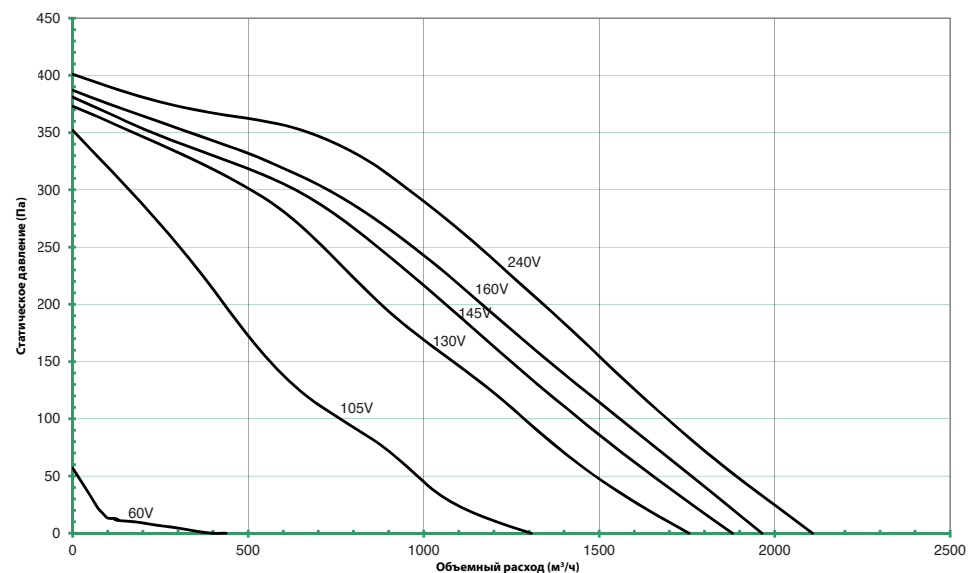

Рабочие характеристики

DEBA 355-2-3

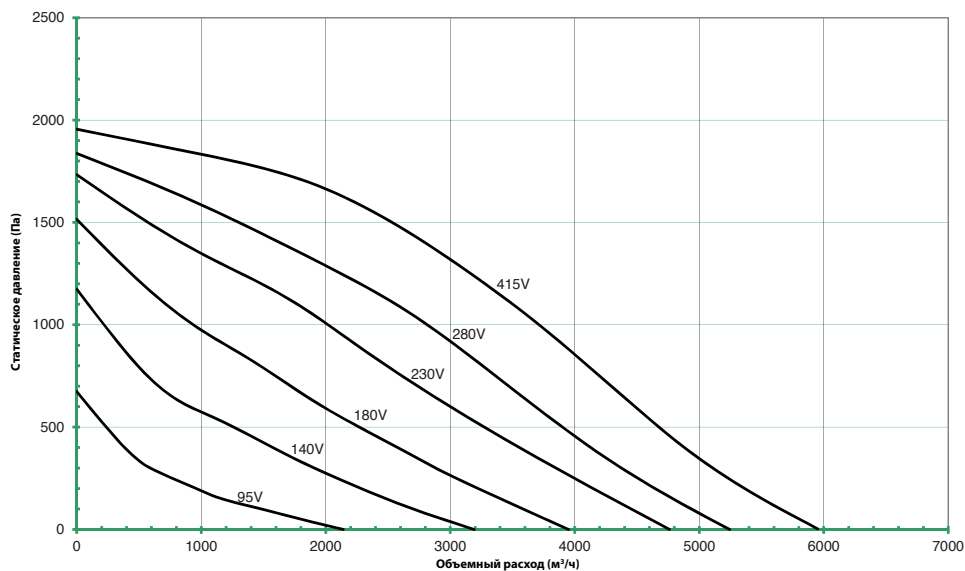

DEBA 355-4-3

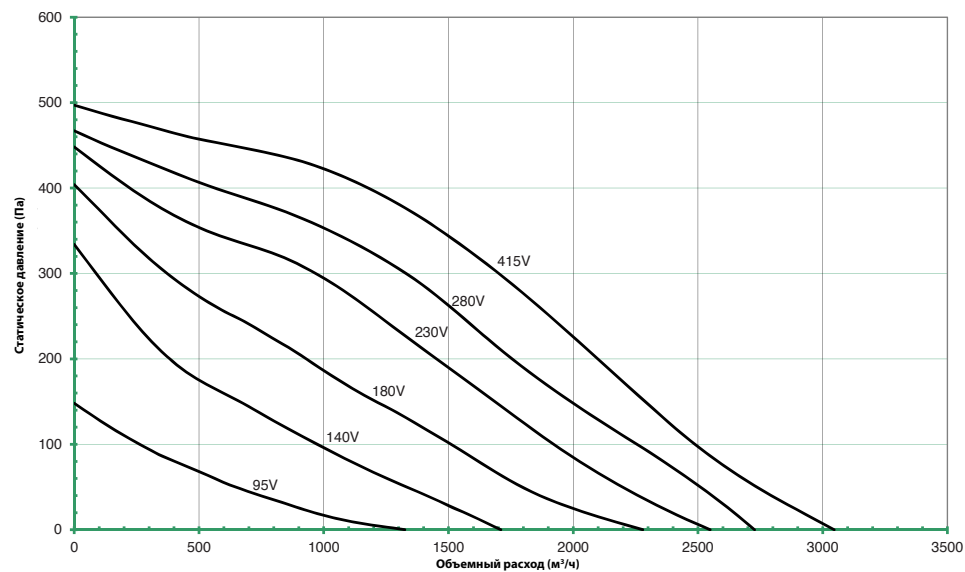

DEBA 355-4-1

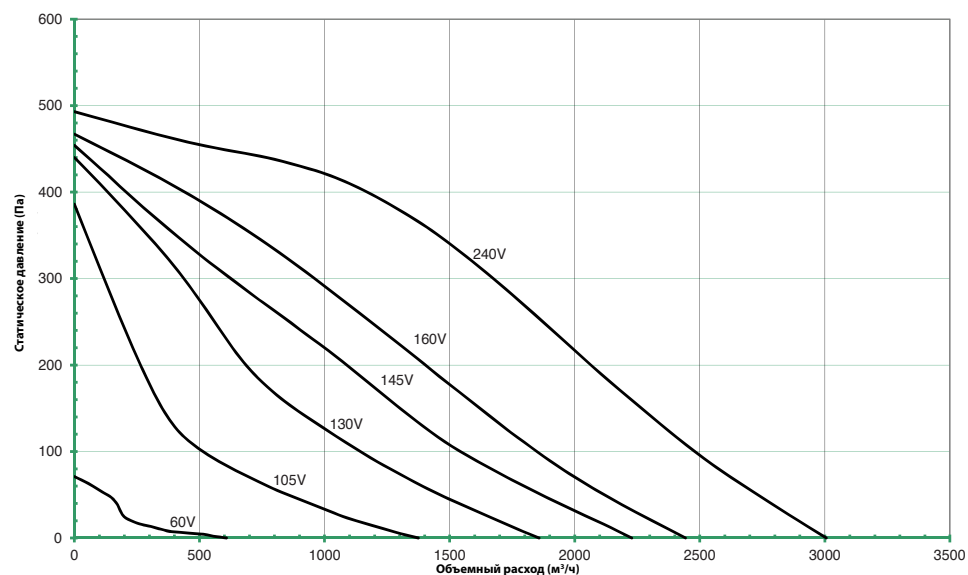

Рабочие характеристики

DEBA 400-4-3

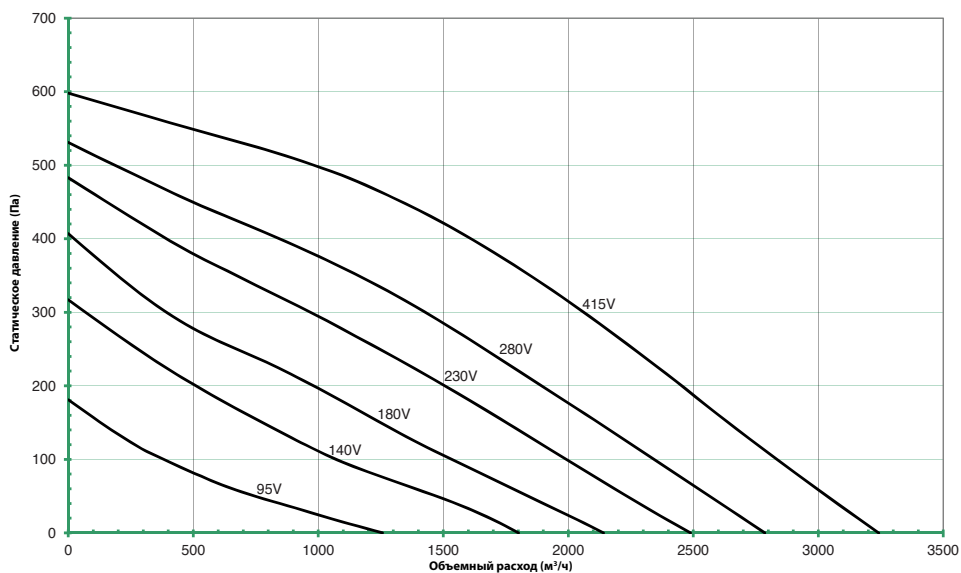

DEBA 400-4-1

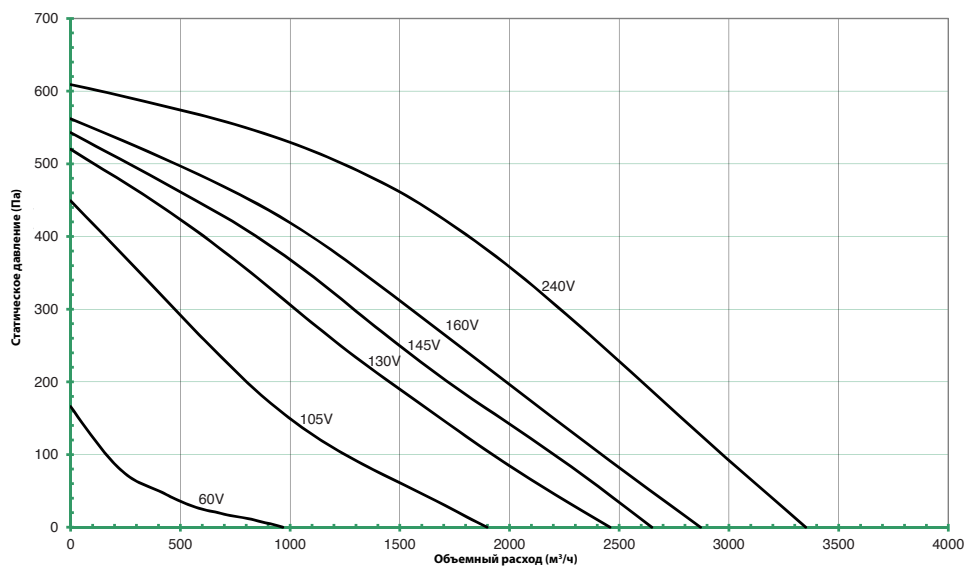

DEBA 450-4-3

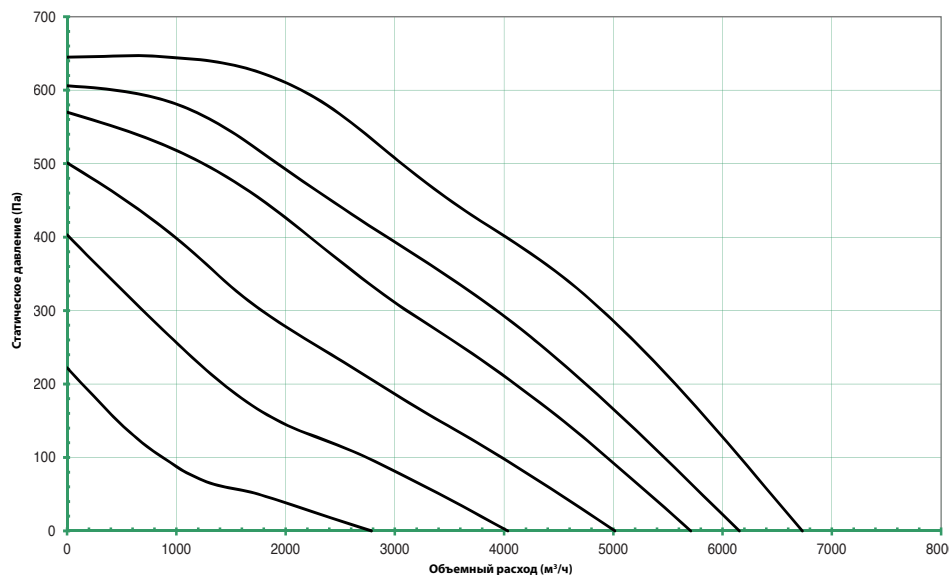

Рабочие характеристики

DEBA 500-4-3



Схема подключения

CD3003



CD3006

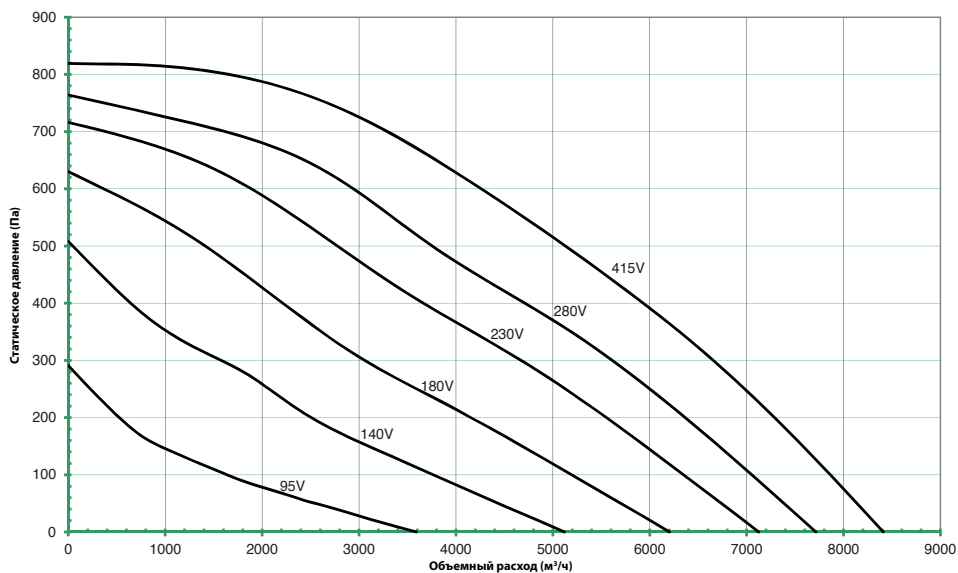
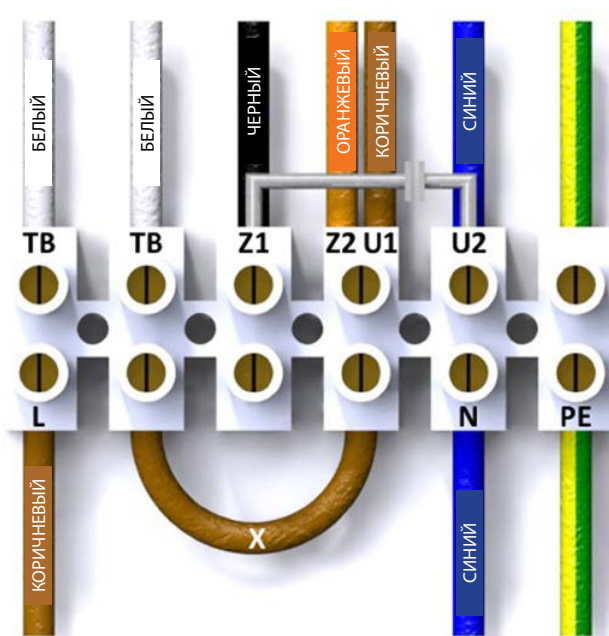

Принадлежности

DRC - Жесткая соединительная муфта

Жесткая соединительная муфта из оцинкованной листовой стали.

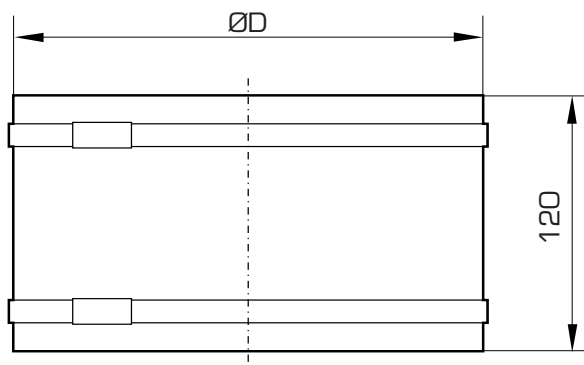

Код товара	Артикул	d	h
180/200	enq	200	90
225	enq	225	90
250	enq	250	120
280	enq	280	120
315	enq	315	120
355/400	enq	355	120

DFC - Гибкая соединительная муфта

Гибкая соединительная муфта изготовлена из ленты из высококачественной стали или ПВХ полотна без силикона для шумо- и виброизоляции. Диапазон температуры до +70 °С.

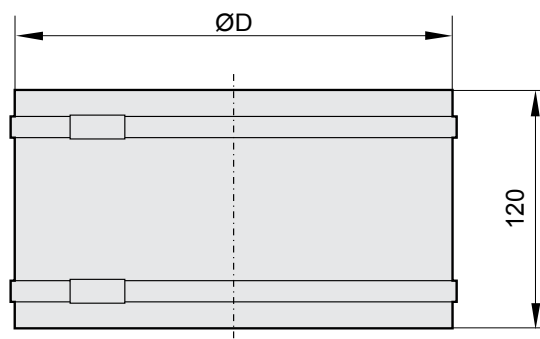

Код товара	Артикул	d	h
180/200	BI101208	200	120
225	BI101209	225	120
250	BI101210	250	120
280	BI101211	280	120
315	BI101212	315	120
355/400	BI101213	355	120
450/500	BI101214	152	120

Все размеры указаны в мм

Принадлежности

DWB - Настенный кронштейн

Настенный кронштейн изготовлен из оцинкованной стали для монтажа кухонного вытяжного короба.

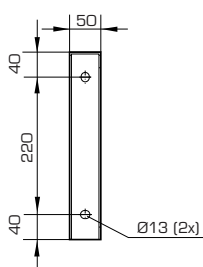
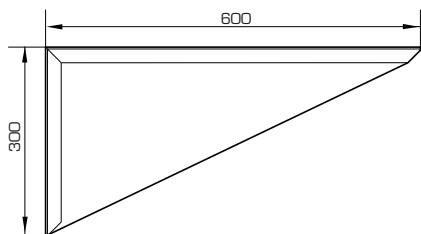

Принадлежности

Управление - Электронное или трансформатор

Метод	Электронное			Трансформатор							
	1 фаза - 230 В 50 Гц			1 фаза - 230 В 50/60 Гц				3 фазы - 400 В 50/60 Гц			
IP	54			54				54			
Способ регулирования	Независимый	Переключателем	Пропорциональный	Независимый	Переключателем	Переключателем, двойная скорость	Пропорциональный	Независимый	Переключателем	Переключателем, двойная скорость	Пропорциональный
Модель	EEID	EEES	EEDP	TEID	TEES	TEESD	TEEP	TDID	TDSE	TDSD	TDEP
Макс FLC Ампер											
1.0	EA900100			EA900000							
1.2											
1.5				EA900001	EA900007	EA900013	EA900019				
2.0	EA900101										
2.2				EA900002	EA900008	EA900014	EA900020				
2.5								EA900025	EA900029	EA900033	EA900037
3.0	EA900102	EA900103	EA900106								
3.5				EA900003	EA900009	EA900015	EA900021				
3.7											
4.0								EA900026	EA900030	EA900034	EA900038
4.2											
5.0				EA900004	EA900010	EA900016	EA900022				
5.3											
6.0		EA900104	EA900107								
6.8											
7.2											
7.5				EA900005	EA900011	EA900017	EA900023				
8.0								EA900027	EA900031	EA900035	EA900039
9.0											
9.6											
10.0		EA900105	EA900108								
11.0								EA900028	EA900032	EA900036	EA900040
12.0											
13.0				EA900006	EA900012	EA900018	EA900024				

Управление - Потенциометр (только изделия ЕС)

Тип пот 1



Потенциометр 10 кОм в корпусе; IP 54. Диапазон вращения 0 - 270°. Масштабирование 0 - 100 %.

Тип пот 2



Потенциометр 10 кОм в корпусе; IP 30. Масштабирование для ручной плавной регулировки об/мин. Переключатель для активации соединения (пуск/стоп). Зеленый или красный ЖК-индикатор для отображения состояния двигателя (готов или ошибка).

We Bring Air to Life

Flakt Woods является мировым лидером в области управления качеством воздуха. Мы специализируемся на разработке и производстве широкого спектра решений по вентиляции помещений и созданию для находящихся в них людей комфортных климатических условий. Наш коллективный опыт не имеет себе равных. Мы постоянно стремимся обеспечить людей системами, которые точно выполняют требуемые функции с нужной производительностью и с максимальным сбережением энергии.



E-mail: info.ru@flaktwoods.com
Web: www.FlaktWoods.ru

Представительство в Москве:

Адрес: 117418, Россия, г. Москва, ул. Профсоюзная, 23
Тел.: +7 495 589 31 08

Представительство в Санкт-Петербурге:

Адрес: 198095, Россия, г. Санкт-Петербург, Митрофаньевское шоссе, 2, офис 415
Тел.: +7 812 438 27 01

FläktWoods