



Основные свойства вашего нового кондиционера воздуха

Создает прохладу летом

В жаркие душные летние дни и в долгие беспокойные ночи нет лучшего способа спастись от жары, чем создать комфортную прохладу у себя дома. Ваш новый кондиционер положит конец изнуряющей жаре летних дней и даст вам возможность хорошо отдохнуть. Избавьтесь от летней жары этого года с помощью вашего собственного кондиционера.

Экономичная система

Ваш новый кондиционер не только обеспечит максимальную степень охлаждения в летний период, но также может стать эффективным средством отопления в зимнее время благодаря новейшей системе "теплового насоса". "Тепловые насосы" в 3 раза более эффективны по сравнению с другими обогревательными электроприборами, так что теперь вы можете снизить свои эксплуатационные расходы. Отныне вы можете круглогодично удовлетворять свои потребности всего лишь одним кондиционером.

Подходит к любому интерьеру

Элегантный и гармоничный дизайн отвечает эстетике вашего помещения и подойдет к любому оформлению вашего интерьера. Своим мягким цветом и формой с закругленными краями новый кондиционер воздуха придает классный вид любой комнате. Наслаждайтесь функциональными и эстетическими достоинствами вашего кондиционера.

Функция good'sleep

Функция **good'sleep** позволяет вам устанавливать комфортную для сна температуру, обеспечивая при этом экономию электроэнергии и полноценный сон.

Функция d'light Cool

Функция **d'light Cool** позволит вам поддерживать максимально комфортную температуру и влажность.

Функция SPi (Плазменная супер-ионизация)

Функция **SPi** генерирует водород (H) и кислород (O₂), чтобы уничтожать такие находящиеся в воздухе нежелательные элементы, как бактерии, пыльца и запахи. Она позволяет вам дышать так легко, словно вы находитесь рядом с водопадом, у морского берега, у реки или в горах.

Содержание

ИНСТРУКЦИИ ПО ЭКСПЛУАТАЦИИ

Меры безопасности	3
Проверка перед использованием	6
Сверка названия деталей	7
Проверка пульта дистанционного управления	8
Основная функция	10
Регулировка направления воздушного потока	12
Использование функции Turbo	12
Режим good'sleep	13
Установка текущего времени	14
Установка Таймера включения / Таймера отключения	14
Использование функции Smart Saver	16
Использование функции SPi	16
Использование функции Auto Clean	17
Использование функции d'light Cool	17
Использование функции Quiet	18
Чистка кондиционера воздуха	19
Уход за кондиционером	21
Обнаружение и устранение неисправностей	22

ИНСТРУКЦИИ ПО УСТАНОВКЕ







Меры безопасности	24
Выбор места установки	25
Прилагаемые принадлежности	28
Крепление монтажной пластины	29
Подсоединение электропроводов	30
Установка и монтаж соединительных трубок внутреннего блока	32
Очистка внутреннего блока	33
Резка или развальцовка трубок	33
Установка и присоединение сливного шланга внутреннего блока	34
Изменение направления сливного шланга	35
Установка и подключение сливного шланга наружного блока	36
Вакуумирование присоединенных трубок	36
Выполнение проверки на утечку газа	39
Крепление внутреннего блока по месту	40
Крепление наружного блока по месту	40
Последняя проверка и пробный пуск	41
Процедура сбора хладагента (в случае демонтажа изделия)	41
Порядок работ по удлинению сетевого кабеля	42
Установка и обслуживание	43

Меры безопасности

Прежде, чем пользоваться своим новым кондиционером, пожалуйста, полностью прочитайте данное Руководство, чтобы вы были уверены, что Вы знаете, как безопасно и эффективно управлять многими возможностями и функциями Вашего нового прибора.

Покольку нижеприведенные инструкции по эксплуатации охватывают разные модели кондиционеров, характеристики Вашего кондиционера могут незначительно отличаться от характеристик, приведенных в данном Руководстве. Если у Вас есть какие-либо вопросы, позвоните в ближайший к Вам контактный центр или обратитесь за помощью и информацией онлайн на сайте www.samsung.com.

Важные символы и меры безопасности:

 ВНИМАНИЕ	Рискованные или опасные действия, которые могут привести к тяжелым травмам или смерти .		
 ОСТОРОЖНО	Рискованные или опасные действия, которые могут привести к легким травмам или материальному ущербу .		
	Следуйте инструкциям.		Отсоедините шнур питания от розетки.
	НЕ делайте этого.		НЕ разбирайте.
	Убедитесь, что кондиционер заземлен, чтобы избежать поражения электрическим током.		

УСТАНОВКА

ВНИМАНИЕ

 Вставьте вилку шнура питания в настенную розетку, мощность которой соответствует или превышает мощность, указанную для изделия в спецификации, и используйте эту розетку только для этого устройства. Кроме того, не пользуйтесь удлинителем шнура питания.

- ▶ Одновременное включение в одну розетку других приборов с помощью удлинителя или удлинение сетевого шнура питания может привести к поражению электрическим током или к пожару.
- ▶ Не пользуйтесь электрическим трансформатором. Это может привести к поражению электрическим током или возгоранию.
- ▶ Несоответствие напряжения/частоты/величины тока номинальным значениям может привести к возгоранию.

Установка данного прибора должна выполняться квалифицированным специалистом или сервисной компанией.

- ▶ Несоблюдение этого требования может привести к поражению электрическим током, возгоранию, взрыву, поломке изделия или травме.

Установите выключатель и автоматический выключатель, предназначенный специально для питания кондиционера.

- ▶ Несоблюдение этого требования может привести к поражению электрическим током или возгоранию.

Надежно закрепите наружный блок таким образом, чтобы электрическая часть наружного блока была защищена от воздействий погоды.

- ▶ Несоблюдение этого требования может привести к поражению электрическим током или возгоранию.

 Не устанавливайте этот прибор вблизи нагревателя или горючих материалов. Не устанавливайте этот прибор во влажном, маслянозагрязненном или запыленном помещении, в местах, подверженных воздействию прямых солнечных лучей и воды (капель дождя). Не устанавливайте этот прибор в таких местах, где возможна утечка газа.

- ▶ Это может привести к поражению электрическим током или возгоранию.

Никогда не устанавливайте наружный блок в таких местах, как высокие наружные стены, откуда он может упасть.

- ▶ Падение наружного блока может привести к травме, смерти или порче имущества.

 Не заземляйте этот прибор с помощью газовых труб, пластмассовых водопроводных труб или телефонных линий.

- ▶ Несоблюдение этого требования может привести к поражению электрическим током, возгоранию, взрыву или к другим нарушениям в работе изделия.

- ▶ Никогда не вставляйте вилку шнура питания в розетку, которая не заземлена должным образом, и убедитесь, что она соответствует местным и государственным нормам.

УСТАНОВКА

ОСТОРОЖНО

 Этот прибор должен быть размещен таким образом, чтобы обеспечивался доступ к вилке питания.

- ▶ Несоблюдение этого требования может привести к поражению электрическим током или возгоранию в связи с утечкой тока.

Установите Ваш прибор на горизонтальном и прочном основании, которое может выдерживать его вес.

- ▶ Несоблюдение этого требования может привести к аномальной вибрации, шуму или к неправильной работе изделия.

Правильно вставьте сливной шланг, чтобы обеспечить нормальный слив воды.

- ▶ Несоблюдение этого требования может привести к переливу воды и порче имущества.

При установке наружного блока убедитесь, что присоединение сливного шланга обеспечивает нормальный слив воды.



- ▶ Вода, нагреваемая в режиме Обогрев в наружном блоке, может перелиться через край и привести к порче имущества.

Кроме того, в зимний период упавший кусок льда может привести к травме, смерти или повреждению имущества.



Меры безопасности

ПОДКЛЮЧЕНИЕ К ЭЛЕКТРОСЕТИ ВНИМАНИЕ

-  Регулярно очищайте сухой тканью штепсельную вилку и места электроконтактов от всех посторонних веществ, таких как пыль или вода.
 - ▶ Вытащите из розетки шнур питания и очистите его сухой тканью.
 - ▶ Несоблюдение этого требования может привести к поражению электрическим током или возгоранию.**Вставьте вилку в настенную розетку, держа ее правильно так, чтобы шнур шел к полу.**
 - ▶ Если Вы будете вставлять вилку в розетку, держа ее в перевернутом положении, электрические провода внутри шнура питания могут обломаться, и это может привести к поражению электрическим током или возгоранию.**В случае поломки прибора или вилки или повреждения шнура питания, обращайтесь в ближайший сервисный центр.**
-  Вставьте вилку шнура питания в розетку. Не пользуйтесь поврежденной вилкой питания, поврежденным шнуром питания или розеткой, в которой плохо держится вилка.
 - ▶ Это может привести к поражению электрическим током или возгоранию.**Не держитесь за шнур питания, вынимая вилку из розетки.**
 - ▶ Вынимая вилку, держите её рукой
 - ▶ Несоблюдение этого требования может привести к поражению электрическим током или возгоранию.**Не тяните за шнур питания и не допускайте его значительных перегибов. Не перекручивайте шнур питания и не связывайте его.****Не вешайте шнур питания на металлические предметы, не кладите на шнур питания тяжести, не помещайте шнур питания между предметами и не всовывайте шнур питания в пространство, имеющееся за этим прибором.**
 - ▶ Это может привести к поражению электрическим током или возгоранию.

ПОДКЛЮЧЕНИЕ К ЭЛЕКТРОСЕТИ ОСТОРОЖНО

-  Если Вы не будете пользоваться кондиционером длительное время или во время грозы с громом и молнией, отключайте питание автоматическим выключателем.
 - ▶ Несоблюдение этого требования может привести к поражению электрическим током или возгоранию.

ПРАВИЛА ПОЛЬЗОВАНИЯ КОНДИЦИОНЕРОМ ВНИМАНИЕ

-  Если прибор заливается водой, пожалуйста, обратитесь в ближайший сервисный центр.
 - ▶ Несоблюдение этого требования может привести к поражению электрическим током или возгоранию.**Если прибор издает странный шум, выделяет запах гари или дым, вытащите вилку из розетки питания и обратитесь в ближайший сервисный центр.**
 - ▶ Несоблюдение этого требования может привести к поражению электрическим током или к пожару.**В случае обнаружения утечки газа (например, пропана, сжиженного нефтяного газа и т. д.) немедленно проветрите помещение, не прикасаясь к вилке питания. Не прикасайтесь к прибору или к шнуру питания.**
 - ▶ Не включайте обдувочный вентилятор.
 - ▶ Искра может привести к пожару или взрыву.**Чтобы переустановить кондиционер, пожалуйста, обратитесь в ближайший сервисный центр.**
 - ▶ Несоблюдение этого требования может привести к нарушениям в работе изделия, протечке воды, поражению электрическим током или возгоранию.
 - ▶ Сервисное обслуживание этого изделия не предусмотрено. При переустановке этого изделия в другое место, взимается плата за дополнительные строительные работы и за установку.
 - ▶ И, пожалуйста, обязательно обратитесь в ближайший сервисный центр, если Вы захотите установить это изделие в каком-либо необычном месте, например, в промышленном районе или вблизи морского берега, где он будет подвергаться воздействию находящейся в воздухе соли.
-  **Не прикасайтесь мокрыми руками к вилке питания и автоматическому выключателю.**
 - ▶ Это может привести к поражению электрическим током.**Не извлекайте вилку питания из розетки и не выключайте кондиционер воздуха автоматическим выключателем, во время работы кондиционера.**
 - ▶ При вставке вилки питания в настенную розетку и при включении кондиционера воздуха автоматическим выключателем может возникнуть искра, которая может привести к поражению электрическим током или возгоранию.**После распаковки кондиционера храните все упаковочные материалы в недоступном для детей месте, так как упаковочные материалы могут оказаться опасными для детей.**
 - ▶ Если ребенок наденет на свою голову мешок, то это может привести его к удушью.**Не всовывайте свои пальцы или посторонние предметы в настенную розетку, когда кондиционер работает.**
 - ▶ Соблюдайте особую осторожность, чтобы дети не травмировали себя, всовывая свои пальцы в изделие.**Не касайтесь лопасти, направляющей воздушный поток, руками или пальцами при работе кондиционера на обогрев.**
 - ▶ Это может привести к поражению электрическим током или ожогу.**Не вставляйте свои пальцы или посторонние предметы в отверстия для забора или выпуска воздуха в кондиционере.**
 - ▶ Особенно следите за тем, чтобы дети не травмировали себя, всовывая свои пальцы в изделие.**Не стучите по кондиционеру и не тащите его, прилагая чрезмерную силу.**
 - ▶ Это может привести к возгоранию, травме или к неисправной работе изделия.





ПРАВИЛА ПОЛЬЗОВАНИЯ КОНДИЦИОНЕРОМ

ВНИМАНИЕ

-  **Не размещайте вблизи наружного блока никаких предметов, которые могут позволить детям взбираться на это устройство.**
 - ▶ Это может нанести детям серьезную травму.**Не включайте этот кондиционер на длительный период в плохо проветриваемых помещениях или рядом с немощными людьми.**
 - ▶ Поскольку может возникнуть опасность в связи с недостатком кислорода, открывайте окно, по крайней мере, один раз в час.
-  **Если какое-либо постороннее вещество, например, вода, попадет в прибор, отключите питание, вытащив вилку питания из настенной розетки и выключив автоматический выключатель, а затем свяжитесь с Вашим ближайшим сервисным центром.**
 - ▶ Несоблюдение этого требования может привести к поражению электрическим током или возгоранию.
-  **Не пытайтесь самостоятельно ремонтировать, разбирать или перелдывать этот прибор.**
 - ▶ Не пользуйтесь никакими предохранителями (например, медной или стальной проволокой, и т. п.), кроме стандартных предохранителей.
 - ▶ Несоблюдение этого требования может привести к поражению электрическим током, возгоранию, нарушениям в работе изделия или травме.

ПРАВИЛА ПОЛЬЗОВАНИЯ КОНДИЦИОНЕРОМ

ОСТОРОЖНО

-  **Не размещайте никаких предметов или устройств под внутренним блоком.**
 - ▶ Капание воды из внутреннего блока может привести к возгоранию или к порче имущества.
 - Проверяйте не реже одного раза в год, что рама для установки наружного блока не сломалась.**
 - ▶ Несоблюдение этого требования может привести к травме, смерти и к порче имущества.**Максимальный ток измеряется в соответствии со стандартом IEC по безопасности, а рабочий ток измеряется в соответствии со стандартом ISO по энергоэффективности.**
-  **Не ставьте и не кладите на прибор никаких предметов (таких, как белье, горячие свечи, зажженные сигареты, посуда, химические вещества, металлические предметы и т.д.).**
 - ▶ Это может привести к поражению электрическим током, возгоранию, нарушениям в работе изделия или к травме.**Не управляйте прибором мокрыми руками.**
 - ▶ Это может привести к поражению электрическим током.**Не распыляйте летучие вещества, например, инсектициды, на поверхность прибора.**
 - ▶ Помимо того, что они вредны для людей, они могут привести к поражению электрическим током, возгоранию или нарушениям в работе изделия.
- Не пейте воду из кондиционера.**
 - ▶ Эта вода может быть вредна для людей.**Не прилагайте больших усилий, пользуясь пультом дистанционного управления, и не разбирайте пульт дистанционного управления.****Не прикасайтесь к трубкам, которые подсоединены к изделию.**
 - ▶ Это может привести к ожогу или травме.**Не используйте этот кондиционер для хранения сложных приборов, продуктов питания, животных, растений или косметики, или для любых других необычных нужд.**
 - ▶ Это может привести к порче имущества.**Не допускайте длительного пребывания людей, животных или растений непосредственно под потоком воздуха из кондиционера.**
 - ▶ Это может причинить вред людям, животным или растениям.

Этот прибор не предназначен для пользования лицами (включая детей) с ограниченными физическими, сенсорными или умственными способностями или с недостаточным опытом и знаниями, если только они не находятся под наблюдением лица, ответственного за их безопасность, или не обучены им, как пользоваться данным прибором. Не допускайте, чтобы дети играли с этим прибором.



ПРАВИЛА ЧИСТКИ

ВНИМАНИЕ

-  **Не чистите этот прибор, брызгая на него водой. Не применяйте для чистки прибора бензин, растворители или спирт.**
 - ▶ Это может привести к обезвреживанию, деформации, поломке, удару электрическим током или возгоранию.**Перед чисткой или проведением технического обслуживания, отсоедините кондиционер воздуха от розетки и дождитесь останова вентилятора.**
 - ▶ Несоблюдение этого требования может привести к удару электрическим током или возгоранию.

ПРАВИЛА ЧИСТКИ

ОСТОРОЖНО

-  **Будьте осторожны при чистке поверхности теплообменника наружного блока, поскольку у него есть острые края.**
 - ▶ Чтобы не порезать пальцы, надевайте перед чисткой толстые хлопковые перчатки.
-  **Не чистите кондиционер внутри самостоятельно.**
 - ▶ Для чистки прибора внутри, обратитесь в ближайший сервисный центр.
 - ▶ Перед чисткой внутреннего фильтра ознакомьтесь с пояснениями, приведенными в разделе "Чистка кондиционера".
 - ▶ Несоблюдение этого требования может привести к поломке, поражению электрическим током или возгоранию.

Проверка перед использованием

Рабочие диапазоны

В нижеприведенной таблице приведены диапазоны температур и влажности, при которых можно включать кондиционер воздуха. Заглядывайте в эту таблицу, чтобы эффективно пользоваться кондиционером.

Режим	Температура воздуха в помещении	Температура наружного воздуха	Влажность воздуха в помещении
Охлаждение	16°C~32°C	-10°C~46°C	Относительная влажность 80% или меньше
Обогрев	27°C или меньше	-15°C~24°C	-
Сушка	18°C~32°C	-10°C~46°C	-

- ▶ Если кондиционер будет работать длительный период времени в режиме Охлаждение в зоне с высокой влажностью, то может образоваться роса.
- ▶ Если температура наружного воздуха опустится до -5°C, то обогревательная способность может снизиться до 60% ~ 70% от номинальной мощности в зависимости от условий работы.

Техническое обслуживание Вашего кондиционера

Внутренняя защита, обеспечиваемая системой управления аппаратом

- ▶ Если в кондиционере случится неисправность, то сработает следующая внутренняя защита:

Тип	Описание
От холодного воздуха	Если тепловой насос будет работать на обогрев, то при холодном воздухе встроенный вентилятор отключится.
Удаление льда (Режим De-ice)	Если тепловой насос будет работать на обогрев, то при холодном воздухе встроенный вентилятор отключится.
Защита внутренней батареи	Если кондиционер будет работать в режиме Cool (Охлаждение), то компрессор отключится для защиты внутренней батареи.
Защита компрессора	Кондиционер не будет включаться в работу немедленно, чтобы защитить компрессор наружного блока после его запуска.



ПРИМЕЧАНИЕ

- Если тепловой насос будет работать в режиме Heat (Обогрев), то включится цикл De-ice (Удаление льда) для удаления наледи из наружного блока, которая может образовываться при низких температурах. Встроенный вентилятор выключается автоматически и включается снова только после завершения цикла удаления льда.

Сверка названия деталей

В зависимости от модели вид Вашего кондиционера может незначительно отличаться от изображения, показанного на картинке выше.

Основные детали

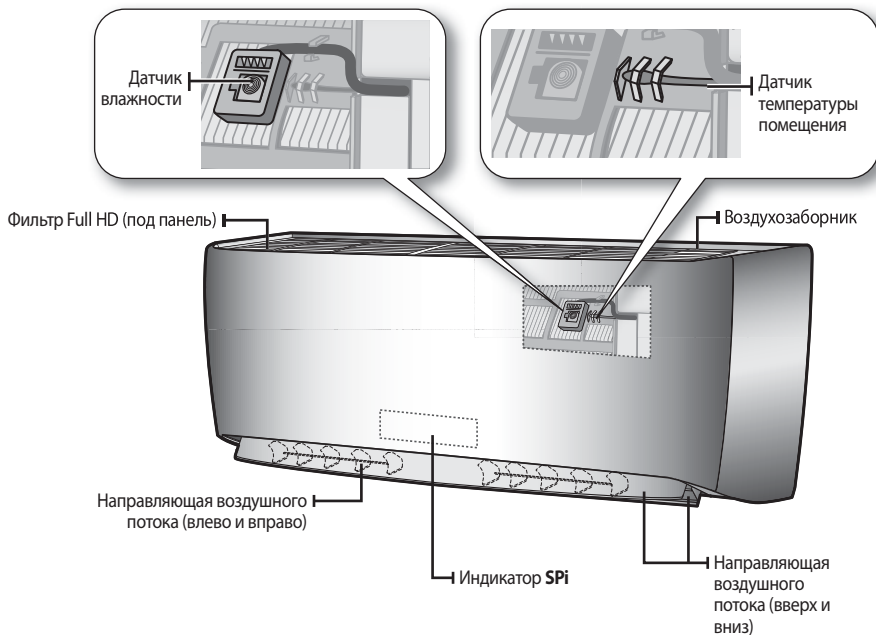

Дисплей

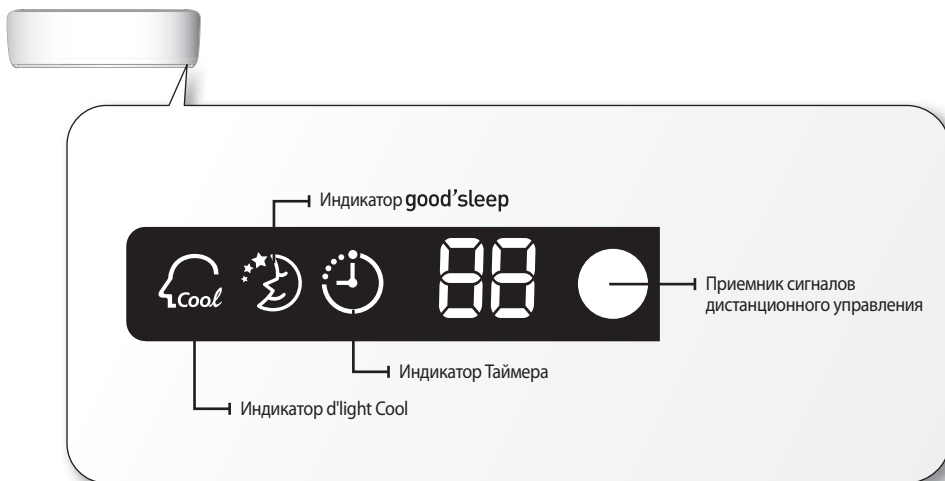

Проверка пульта дистанционного управления

- Направьте пульт дистанционного управления на приемник сигналов дистанционного управления внутреннего блока.
- Если Вы нажмете нужную кнопку на пульте дистанционного управления, Вы услышите звуковой сигнал из внутреннего блока, и на дисплее пульта дистанционного управления появится индикатор передачи команды (📶).

Кнопки пульта дистанционного управления

* Прежде чем пользоваться пультом дистанционного управления, вам следует установить текущее время. (См. стр. 14)

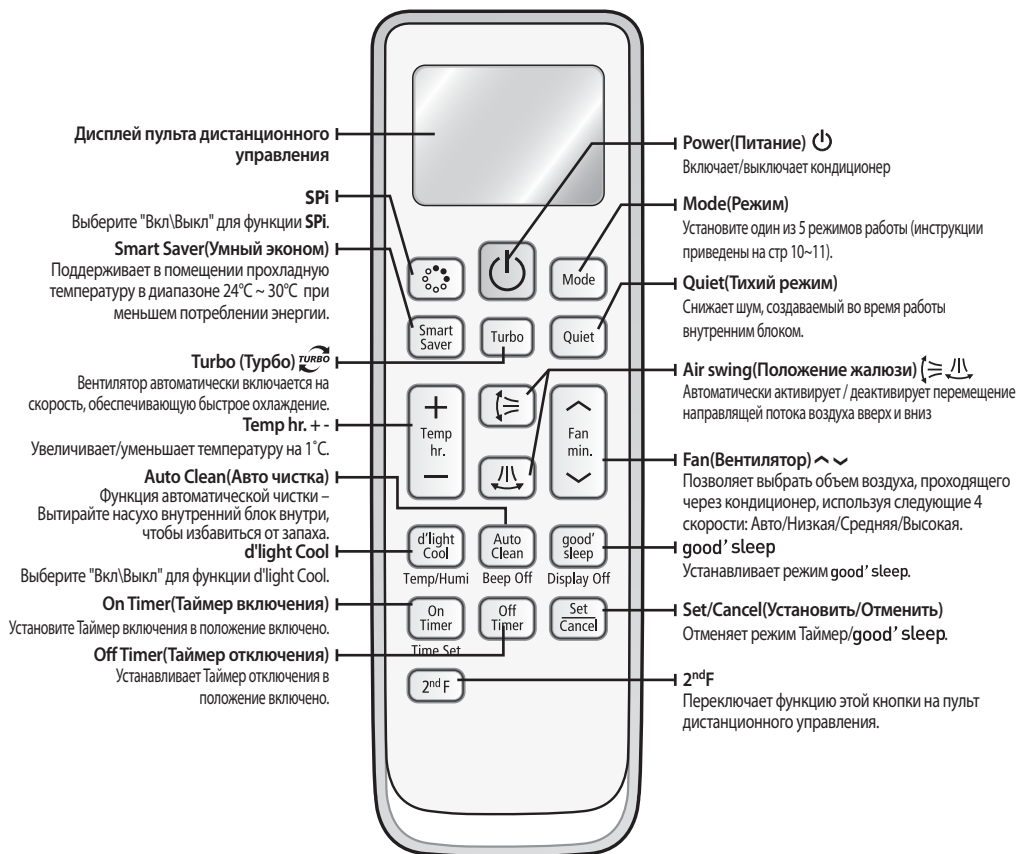

Temp/Humi (Температура/Влажность)

- В течение 5 секунд отображает на дисплее внутреннего блока значения влажности и температуры в помещении:
 - Hi : Высокая (Если относительная влажность составляет 70% или выше)
 - Sd : Нормальная (Если относительная влажность менее 70%)
 - Значение комнатной температуры будет отображаться на дисплее.

Beep off (Отключение звукового сигнала)

Нажатием на эту кнопку отключается звуковой сигнал.

Display off (Отключение дисплея)

Отключает подсветку дисплея

Time set (Установка времени)

Для установки текущего времени



- Если вы нажмете на кнопку [2ndF], то на пульте дистанционного управления отобразится индикатор [2ndF], и вы сможете выбирать функции на пульте дистанционного управления, которые приведены ниже.
 d'light Cool ▶ Temp/Humi (Температура/Влажность), Auto Clean (Автоматическая чистка) ▶ Beep Off (Отключение звукового сигнала), good' sleep ▶ Display Off (Отключение дисплея), On Timer (Таймер включения) ▶ Time Set (Установка времени).
 Если вы выберете функцию под кнопкой, когда функция этой кнопки переключается кнопкой 2ndF, то функция кнопки 2ndF будет отменена.



Дисплей пульта дистанционного управления

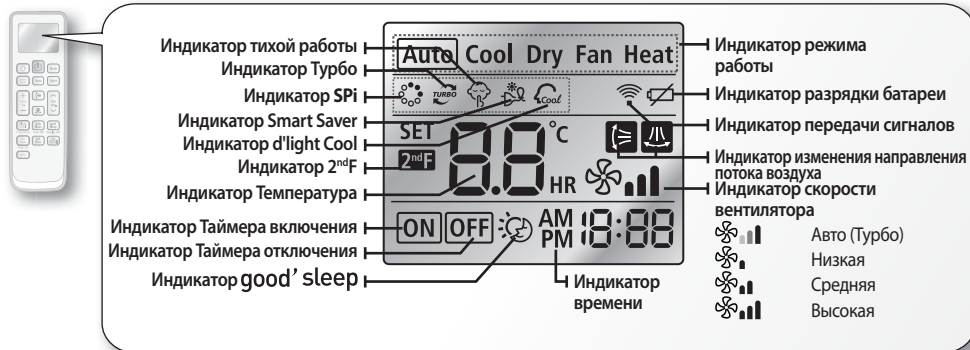

• Убедитесь, что вода не попадает на пульт дистанционного управления.

Время замены батареек

Если батарейки разрядятся, на дисплее пульта дистанционного управления появится такая иконка (🔋). Если появится такая иконка, замените батарейки. Для пульта дистанционного управления нужны две батарейки 1,5V AAA.

Хранение пульта дистанционного управления

Если Вы длительное время не пользуетесь пультом дистанционного управления, выньте батарейки из пульта дистанционного управления и храните его без них.

Как вставлять батарейки



1. Нажмите на рычаг в направлении, указанном стрелкой на обратной стороне пульта дистанционного управления, и потяните вверх.

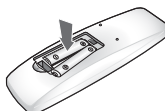

2. Вставьте две батарейки типа AAA. Проверьте их и вставьте с учетом местоположения знаков "+" и "-". Проверьте, что батарейки вставлены правильно.

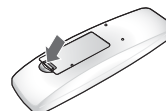

3. Закройте крышку, вставив ее в исходное положение.

Вы услышите щелчок, если крышка закрылась правильно.



• Этот сигнал может приниматься не достаточно хорошо, если в том же помещении находятся люминесцентные лампы с электронными устройствами зажигания и, особенно, люминесцентные лампы с инверторами.
• Если на сигналы этого пульта дистанционного управления реагируют и другие электротехнические приборы, позвоните в ближайший контактный центр.



Основная функция

Основной вид работы определяется режимом работы, который можно выбрать, нажав на кнопку **Mode** (Режим).

Auto(Авто)

В автоматическом режиме кондиционер будет автоматически устанавливать температуру и скорость вращения вентилятора в зависимости от температуры в помещении, измеряемой как комнатная температура.

Cool(Охлаждение)

В режиме Cool (Охлаждение) кондиционер будет охлаждать Ваше помещение. Вы можете задавать температуру и скорость вращения вентилятора, чтобы почувствовать работу охлаждающего устройства в жаркое время года.

- Если существующая наружная температура намного превышает заданную температуру помещения, то может потребоваться некоторое время, чтобы довести внутреннюю температуру до температуры желаемой прохлады.
- Тихий режим (🌀 || 🌀) снижает уровень шума во время работы внутреннего блока в режиме Cool (Охлаждение).

Dry(Сушка)

Кондиционер в режиме Dry(Сушка) действует как осушитель путем удаления влаги из воздуха помещения. Режим Dry(Сушка) делает воздух свежим во влажном климате.

Fan(Вентилятор)

Режим Fan (Вентилятор) может быть выбран для проветривания помещения. Режим Fan (Вентилятор) будет полезен для освежения застоявшегося воздуха в помещении.

Heat(Обогрев)

Кондиционер обогревает и охлаждает. Обогревайте Ваше помещение этим универсальным прибором в холодную зиму.

- В начале в течение 3 ~ 5 минут может работать вентилятор, чтобы предотвратить подачу холодного воздуха, пока прогревается кондиционер.
- Тихий режим (🌀 || 🌀) снижает уровень шума во время работы внутреннего блока в режиме Heat (Обогрев).
- Так как кондиционер обогревает помещение путем получения тепловой энергии из наружного воздуха, его нагревательная способность может уменьшиться, если температура наружного воздуха будет крайне низка. Пользуйтесь дополнительным отопительным прибором в сочетании с кондиционером, если вы чувствуете, что кондиционер греет недостаточно.







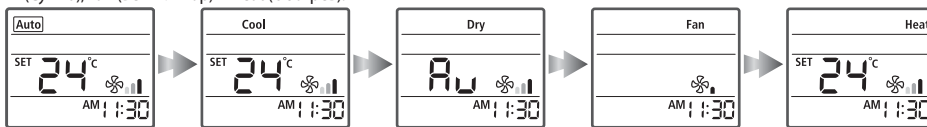





Нажмите кнопку , чтобы включить кондиционер.

Нажмите кнопку , чтобы установить режим работы.

- При каждом нажатии кнопки **Mode** (Режим), режим будет меняться в таком порядке Auto (Авто), Cool (Охлаждение), Dry (Сушка), Fan (Вентилятор) и Heat (Обогрев).



Нажмите кнопку , чтобы установить желаемую скорость вращения вентилятора.

Auto(Авто)	 (Авто)
Cool(Охлаждение)	 (Авто),  (Низкая),  (Средняя),  (Высокая)
Dry(Сушка)	 (Авто)
Fan(Вентилятор)	 (Низкая),  (Средняя),  (Высокая)
Heat(Обогрев)	 (Авто),  (Низкая),  (Средняя),  (Высокая)

Нажмите кнопку , чтобы задать температуру.

Auto(Авто)	Вы можете задавать желаемую температуру с шагом 1°C в диапазоне от 16°C ~ 30°C
Cool(Охлаждение)	Вы можете задавать желаемую температуру с шагом 1°C в диапазоне от 16°C ~ 30°C
Dry(Сушка)	Установка температуры невозможна
Fan(Вентилятор)	Установка температуры невозможна
Heat(Обогрев)	Вы можете задавать желаемую температуру с шагом 1°C в диапазоне от 16°C ~ 30°C



- Нажмите на кнопку **Temp/Humi** на пульте дистанционного управления, чтобы проверить показания температуры и влажности в помещении.

Регулировка направления воздушного потока

Воздушный поток можно направлять в нужное Вам место

Вертикальный поток воздуха

Направляющие воздушного потока движутся вверх и вниз.

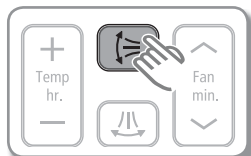

Нажмите на пульте дистанционного управления кнопку **Air swing** .

- ▶ Включится индикатор постоянного изменения направления потока воздуха, и направляющие начнут постоянно поворачиваться вверх и вниз, обеспечивая циркуляцию воздуха.
- ▶ Снова нажмите на пульте дистанционного управления кнопку **Air swing** , чтобы сохранить постоянное направление потока воздуха в одном направлении.

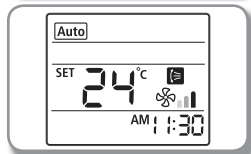

Горизонтальный поток воздуха

Направляющие воздушного потока движутся влево и вправо.

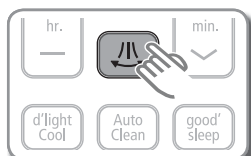

Нажмите на пульте дистанционного управления кнопку **Air swing** .

- ▶ Включится индикатор постоянного изменения направления потока воздуха, и направляющие начнут постоянно поворачиваться влево и вправо, обеспечивая циркуляцию воздуха.
- ▶ Снова нажмите на пульте дистанционного управления кнопку **Air swing** , чтобы сохранить постоянное направление потока воздуха в одном направлении.

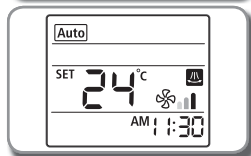

-  **ПРИМЕЧАНИЕ**
- Регулировка направления воздушного потока в режиме good' sleep не предусмотрена, а в режиме охлаждения она действует. Однако вы можете задавать направление воздушного потока в режиме good' sleep, если он выбран в режиме обогрева.

Использование функции Turbo

Функция Turbo используется для быстрого и эффективного охлаждения помещения.

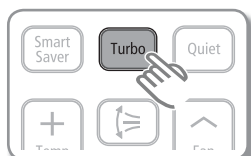

Нажмите кнопку **Turbo**  на пульте дистанционного управления в режиме Cool (Охлаждение).

- ▶ На дисплее пульта дистанционного управления появится индикатор функции Turbo (Турбо) и кондиционер будет работать в функции Turbo (Турбо) на протяжении 30 минут.

Отменить Нажмите кнопку **Turbo**  еще раз.

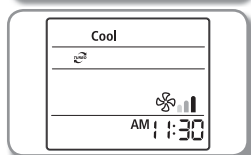

-  **ПРИМЕЧАНИЕ**
- Функция Turbo (Турбо) действует только в режиме Cool (Охлаждение).
 - Нажав кнопку **Mode** (Режим), когда функция Turbo (Турбо) действует, Вы отмените эту функцию.
 - Задавать температуру/скорость вентилятора при действии этой функции невозможно.



Режим good' sleep

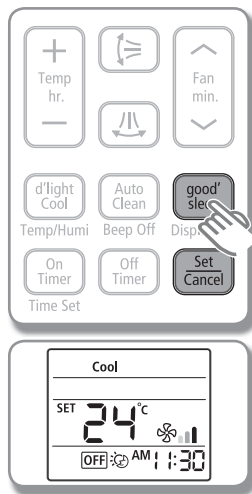

Перед тем, как выбрать режим good' sleep, установите текущее время. (Порядок установки текущего времени приведен на стр. 14). Чтобы обеспечить комфортный сон, кондиционер должен работать в режимах Fall asleep (Засыпание) > Sound sleep (Крепкий сон) > Wake up (Пробуждение) из режима good' sleep.



Если кондиционер включен и находится в режиме Охлаждение/Обогрев.

1. **Нажмите кнопку good' sleep на пульте дистанционного управления.**
 - ▶ Появится индикатор good' sleep и на пульте дистанционного управления начнет мигать индикатор Off timer (Таймер отключения)
2. **Нажмите кнопку good' sleep, чтобы установить время.**
 - ▶ Вы можете устанавливать время с шагом в полчаса в интервале от 30 минут ~ до 3 часов и с шагом в один час в интервале от 3 часов ~ до 12 часов.
 - ▶ Время работы может устанавливаться продолжительностью минимум от 30 минут и максимум до 12 часов.
 - ▶ Продолжительность работы по умолчанию устанавливается до 8 часов.
3. **Нажмите кнопку Set/Cancel (Установить/Отменить), чтобы активизировать ее.**
 - ▶ Индикатор таймера отключения перестанет мигать, и зарезервированное время будет отображаться в течение 3 секунд.
 - ▶ Теперь кондиционер работает в режиме good'sleep(Охлаждение).
 - ▶ Если вы не нажмете на кнопку Set/Cancel (Установить/Отменить) в течение 10 секунд после нажатия на кнопку good' sleep, то кондиционер вернется в предыдущее состояние. Проверьте индикатор Off timer (Таймер отключения) и индикатор  на блоке, устанавливаемом в помещении.

Отменить Нажмите кнопку Set/Cancel (Установить/Отменить) еще раз.

	Вы можете задавать желаемую температуру с шагом 1°C в диапазоне от 16°C ~ 30°C.
	Скорость вентилятора будет регулироваться автоматически в соответствии с режимом good' sleep. Однако, если Вы выберете режим good' sleep при обогреве, то Вы можете регулировать скорость вентилятора.
	Если будет включен режим good' sleep, то: В режиме Cool (Охлаждение) направление воздушного потока будет регулироваться автоматически; В режиме Heat (Обогрев) направление воздушного потока можно регулировать.

Изменение температуры и скорости вентилятора в режиме good' sleep

- Засыпание: Способствует Вашему засыпанию, понижая температуру.
- Крепкий сон: Расслабляет ваше тело и немного повышает температуру.
- Пробуждение из режима good' sleep: Позволяет Вам проснуться благодаря комфортной прерывистой подаче воздуха, и это дает Вам возможность почувствовать, что Вы восстановили свои силы.



- Установите Таймер отключения в режим good' sleep через 5 часов. Вы плохо выспитесь, если режим good' sleep будет установлен на слишком короткий или длинный период времени, поэтому по умолчанию он установлен на 8 часов работы.
- Если режим good' sleep будет установлен менее чем на 4 часа, то этот режим прекратится в это время.
- Если режим good' sleep установлен более, чем на 5 часов работы, кондиционер будет работать как на этапе Wake up (Пробуждение) в течение последнего часа до пробуждения, прежде чем он остановится.
- Рекомендуется устанавливать температуру на 25°C ~ до 27°C для охлаждения и на 21°C ~ 23°C для отопления.

Установка текущего времени

Прежде чем вводить кондиционер в действие, установите текущее время.

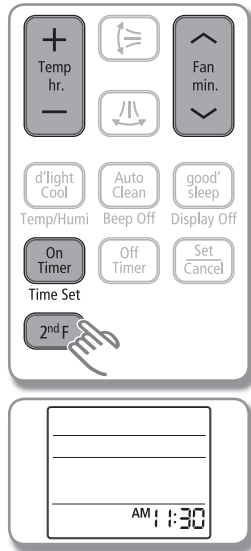

1. **Нажмите на кнопку 2ndF**
 - ▶ На дисплее пульта дистанционного управления появится индикатор 2ndF.
2. **Нажмите на кнопку Time Set(Установка времени), чтобы установить текущее время.**
 - ▶ Начнет мигать индикатор времени AM или PM, и вы можете устанавливать время, нажатием на кнопку для часов **Temp hr.** + или – или на кнопку для минут **Fan min.** ^ v .
3. **Нажмите кнопку Time Set(Установка времени), чтобы активизировать ее.**

Установка Таймера включения / Таймера отключения



Перед использованием данной функции, проверьте текущее время на пульте дистанционного управления.

- На пульте дистанционного управления время по умолчанию устанавливается в 12 AM.
- После замены батарей, текущее время превращается во время по умолчанию.

Вы можете устанавливать кондиционер на автоматическое включение / отключение в нужное Вам время.

Устанавливайте Таймер включения, когда кондиционер отключен / Устанавливайте Таймер отключения, когда кондиционер включен.

Установка Таймера включения

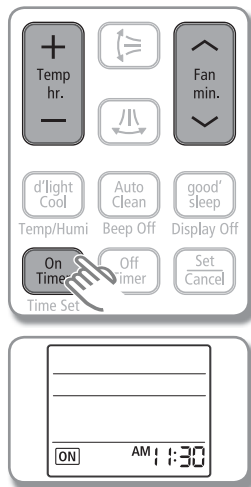

1. **Нажмите кнопку Таймер включения/Таймер отключения**
 - ▶ На дисплее пульта дистанционного управления начнет мигать индикатор Таймера включения/Таймера отключения.
2. **Нажмите кнопку Temp hr. + или – и на кнопку Fan min. ^ v , чтобы установить время.**
 - ▶ Вы можете устанавливать время в часах с шагом в один час продолжительностью от 1 часа ~ до 12 часов AM и PM, и в минутах с шагом в одну минуту продолжительностью от 1 минуты ~ до 59 минут.



Установка Таймер Отключения

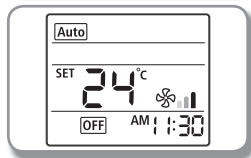
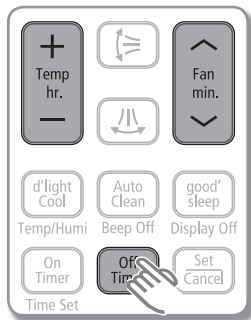

Устанавливайте время на Таймере включения и на Таймере отключения вместе



- Время, установленное на Таймере включения, и время, установленное на Таймере отключения, должны отличаться одно от другого.
- Нажмите кнопку **Set/Cancel** (Установить/Отменить) на пульте дистанционного управления, если включены оба таймера. Время, заданное на обоих таймерах, будут отменено, и индикатор исчезнет.

3. Нажмите кнопку Set/Cancel (Установить/Отменить), чтобы активизировать ее.

- ▶ Индикатор таймера включения перестанет мигать, и зарезервированное время будет отображаться в течение 3 секунд.
- ▶ Если вы не нажмете кнопку **Set/Cancel** (Установить/Отменить) в течение 10 секунд после того, как выберете это время, кондиционер вернется в предыдущее состояние. Проверьте индикатор Таймера включения или Таймера отключения и индикатор ⌚ на внутреннем блоке.

Отменить Нажмите кнопку **Set/Cancel** (Установить/Отменить) еще раз.

Дополнительные функции, доступные в режиме Таймер включения

	Установка последнего режима перед отключением блока отображается на дисплее.
	Регулировка скорости вращения вентилятора не предусмотрена.
	В режимах Auto(Авто)/Cool(Охлаждение)/Heat(Обогрев) вы можете регулировать температуру.



- Только последняя установка таймера будет применяться между функциями Таймера включения/Таймера выключения и **good' sleep** Таймера выключения.

Устанавливайте время на "Таймере включения" и на "Таймере выключения" в той же последовательности.

Использование функции Smart Saver

Эта функция установит предел диапазона температур, чтобы помочь вам экономить энергию, если кондиционер работает в режиме Cool (Охлаждение).

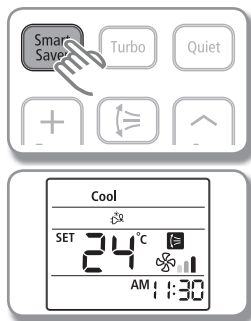

Нажмите кнопку **Smart Saver** на пульте дистанционного управления, если кондиционер работает в режиме Cool (Охлаждение)

- ▶ Индикатор Smart Saver и индикатор  изменения направления воздуха автоматически появляются на дисплее пульта дистанционного управления. Направляющие воздушного потока поворачиваются то вверх, то вниз.
- ▶ Если установленная температура ниже 24°C, то она автоматически поднимется до 24°C.

Отменить Нажмите кнопку **Smart Saver** еще раз.



- Функция Smart Saver действует только в режиме Cool (Охлаждение).
- Если функция Smart Saver активирована, то температурный диапазон будет ограничен диапазоном 24°C ~ 30°C.
- Если желаемая температура ниже 24°C, отключите функцию Smart Saver (Умный эконом), нажав кнопку **Smart Saver** еще раз.
- Температуру/Скорость вентилятора также можно регулировать (инструкции см. на стр. 11).
- Нажав кнопку **Mode** (Режим), когда функция Smart Saver действует, Вы отмените эту функцию.

Использование функции SPI

Функция **SPI** (Плазменная супер-ионизация) генерирует водород (H) и кислород(O₂) для удаления загрязняющих субстанций и для разрушения вредных частиц. Она позволяет вам дышать так легко, словно вы находитесь рядом с водопадом, у морского берега, у реки или в горах.

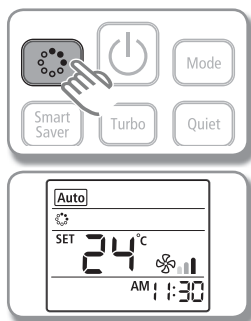

Нажмите кнопку  на пульте дистанционного управления.

- ▶ На дисплее пульта дистанционного управления появится индикатор  и кондиционер станет осуществлять функцию MPI.

Отменить Нажмите кнопку  еще раз.



- Функция  может выбираться как при включенном кондиционере, так и при отключенном.



Использование функции Auto Clean

Функция Auto clean (Автоматическая чистка) будет препятствовать нарастанию плесени благодаря удалению влаги из внутреннего пространства блока. Испарение влаги происходит внутри внутреннего блока. Активация этой функции, обеспечит вас более чистым и здоровым воздухом.



Нажмите кнопку **Auto Clean**.

Если кондиционер отключен,

- ▶ На дисплее внутреннего блока появляется индикатор Auto clean (Автоматическая чистка) и автоматически включается функция Автоматической чистки.

Если кондиционер включен,

- ▶ После прекращения работы кондиционера, На дисплее внутреннего блока появляется индикатор Auto clean (Автоматическая чистка) и автоматически включается функция Автоматической чистки.

- ✗ Продолжительность Автоматической чистки может варьироваться, в зависимости от ранее использовавшегося режима.

Режимы Авто (охлаждение), Охлаждение, Сушка: около 30 минут.

Режимы Авто (обогрев), Обогрев, Вентилятор: около 15 минут.

Отменить Нажмите кнопку **Auto clean** еще раз.



- Индикатор Auto clean (Автоматическая очистка) появляется только на дисплее внутреннего блока в таком виде  (Clean(Чистка)).
- Если кондиционер включен, функция Auto Clean (Автоматическая чистка) запускается после остановки кондиционера.

Использование функции d'light Cool

Датчик внутреннего блока, который измеряет температуру и влажность в помещении, поддерживает температуру помещения на наиболее комфортном уровне, автоматически регулируя температуру и изменяя скорость вращения вентилятора.

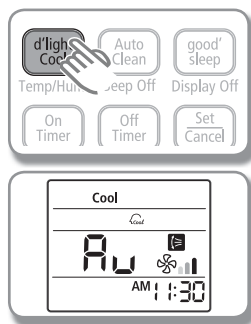

Нажмите кнопку **d'light Cool** на пульте дистанционного управления, если кондиционер работает в режиме Cool (Охлаждение)

- ▶ Индикатор d'light Cool и индикатор изменения направления воздуха автоматически появляются на дисплее пульта дистанционного управления.
- ▶ Кондиционер воздуха установит скорость вентилятора в режим Auto (Авто) и будет автоматически регулировать температуру, учитывая температуру и влажность помещения.

Отменить Нажмите кнопку **d'light Cool** еще раз.



- Функция d'light Cool действует только в режиме Cool (Охлаждение).
- После того как Функция d'light Cool будет активирована, температура установится автоматически, и на дисплее пульта дистанционного управления появится .
- Если вы нажмете на кнопку **Mode**(Режим) при включенной функции d'light Cool, то функция d'light Cool будет отменена.
- При пользовании многоблочной системой эта функция будет действовать только в том случае, если функция d'light Cool будет установлена на всех используемых внутренних блоках.

Использование функции Quiet

Вы можете уменьшить шум, создаваемый внутренним блоком.



Нажмите кнопку **Quiet**(Тихий режим)на пульте дистанционного управления, если кондиционер работает в режиме **Охлаждение/Обогрев**.

- ▶ На дисплее пульта дистанционного управления появится индикатор Quiet.
- ▶ Внутренний блок станет работать тише.

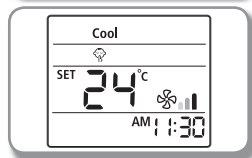

Отменить Нажмите кнопку **Quiet** еще раз.



- При использовании многоблочной системой эта функция будет действовать только в том случае, если функция Quiet будет установлена на всех используемых внутренних блоках.

Чистка кондиционера воздуха



Удостоверьтесь, что кондиционер выключился и отключился от стенной розетки во время чистки кондиционера.

Чистка внутреннего блока

- ▶ Протрите поверхность блока слегка влажной или сухой тканью, если это необходимо.



- Обратитесь в сервисный центр, если вам нужно очистить теплообменник внутреннего блока, поскольку для этого он должен быть разобран.
- Поскольку панель внутреннего блока может легко поцарапаться, для ее чистки вам следует пользоваться микроволоконной тканью. При использовании микроволоконной ткани слегка смочите ее и удалите с нее все загрязнения, чтобы избежать царапин.



- Не используйте для чистки дисплея щелочные моющие средства.
- Не применяйте серную или соляную кислоту, органические растворители (например, растворители, керосин, ацетон и т.д.) для чистки поверхности изделия, и не наклеивайте на него никаких этикеток. Они могут повредить поверхность кондиционера.

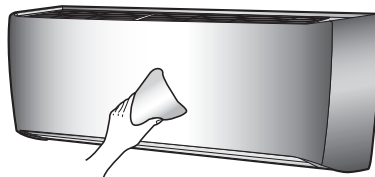

РУССКИЙ

Чистка теплообменника наружного блока

- ▶ Если на теплообменнике накапливается пыль, то это может снизить эффективность охлаждения. Поэтому его следует регулярно чистить.
- ▶ Побрызгайте водой, чтобы очистить от пыли.



- Если вам трудно очистить теплообменник наружного блока самостоятельно, обратитесь в сервисный центр.



- Будьте осторожны с острыми краями теплообменника наружного блока.

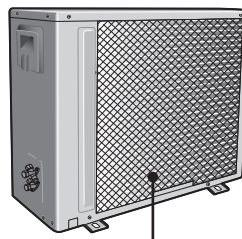

Теплообменник

(Иллюстрация может незначительно отличаться в зависимости от модели)

Как открыть панель

Крепко возьмитесь за обе стороны передней панели и поднимите ее вверх, чтобы открыть. Затем отпустите эту панель, чтобы она автоматически зафиксировалась в открытом положении.

- ▶ Чтобы закрыть панель, слегка приподнимите переднюю панель вверх и опустите вниз, слегка нажав на нее.

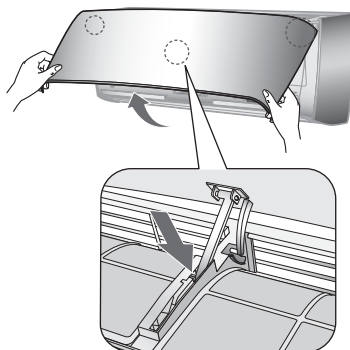

Чистка кондиционера воздуха

Удаление фильтра Full HD

Возьмитесь за ручку и поднимите ее вверх. Затем потяните фильтр Full HD к себе и сдвиньте его вниз.

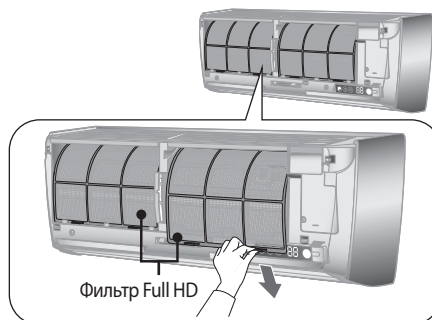

Чистка фильтра Full HD

Основой фильтра Full HD является моющийся пористый материал, который задерживает крупные частицы, которые могут находиться в воздухе. Фильтр чистится пылесосом или мойкой вручную.

Откройте панель и извлеките фильтр Full HD.

Чистите фильтр Full HD пылесосом или мягкой щеткой. Если пыли слишком много, промойте ее под струей воды.

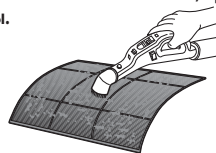

Вставьте фильтр Full HD назад в исходное положение и закройте переднюю панель.

Просушите фильтр Full HD в проветриваемом помещении.

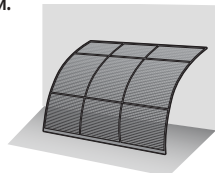

- Чистите фильтр Full HD каждые 2 недели. Срок чистки может отличаться в зависимости от нагрузки и условий окружающей среды. В пыльных местностях чистите его раз в неделю.
- Если фильтр Full HD будет сушиться в закрытом (или влажном) помещении, то могут образоваться запахи. Если это случится, его нужно почистить еще раз в сухом и хорошо вентилируемом месте.



Уход за кондиционером

Если кондиционер не будет использоваться в течение продолжительного периода времени, просушите его, чтобы он находился в наилучшем состоянии.

1. Тщательно просушите кондиционер, включив его в работу в режиме Fan (Вентилятор) на 3 - 4 часа, а затем выньте вилку.
Если в компонентах кондиционера сохранится влага, то внутри них могут появиться повреждения.
2. Перед тем, как вновь пользоваться кондиционером, снова просушите внутренние компоненты кондиционера, включив его в работу в режиме Fan (Вентилятор) на 3 - 4 часа. Это позволяет удалить запахи, которые могут образоваться от сырости.

Периодические проверки

Пользуйтесь следующей таблицей, чтобы правильно ухаживать за кондиционером.

Тип	Описание	Каждые 2 недели	Каждые 3 месяца	Каждые 4 месяца	Один раз в год
Внутренний блок	Очистите фильтр Full HD (1)	●			
	Чистка поддона для дренажа конденсата (2)				●
	Тщательная чистка теплообменник (2)				●
	Чистка трубки для стока конденсата (2)			●	
	Замена батареек пульта дистанционного управления (1)				●
Наружный блок	Чистка теплообменника наружного блока (2)			●	
	Чистка теплообменника внутреннего блока (2)				●
	Чистка электрических компонентов струёй воздуха (2)				●
	Убедиться, что все электрические компоненты надежно закреплены (2)				●
	Чистка вентилятора (2)				●
	Убедиться, что вся сборка вентилятора надежно закреплена (2)				●
	Чистка поддона для дренажа конденсата (2)				●

- : Этот значок напоминает о необходимости периодической проверки внутреннего / наружного блока в соответствии со следующим описанием должного ухода за кондиционером.



(1) Операции, которые описаны выше, должны выполняться чаще, если кондиционер установлен в очень пыльном месте.

(2) Эти операции должны всегда выполняться квалифицированным персоналом. Для получения более подробной информации посмотрите в Руководстве раздел Установка.

Обнаружение и устранение неисправностей

Посмотрите следующую таблицу, если кондиционер работает ненормально. Это может сэкономить вам время и избежать ненужных расходов.

ПРОБЛЕМА	РЕШЕНИЕ
Кондиционер не работает.	<ul style="list-style-type: none">• Проверьте состояние питания, а затем снова включите кондиционер.• Вставьте вилку или включите автоматический выключатель, а затем снова включите кондиционер.• Проверьте установку времени на Таймере отключения. Снова включите кондиционер, нажав кнопку Power (Питание).
Регулировка температуры не работает.	<ul style="list-style-type: none">• Проверьте, возможно, вы выбрали режим Dry(Сушка)/Fan (Вентилятор) / Turbo (Турбо)/ d'light Cool. В этих режимах желаемая температура устанавливается автоматически, и вы не можете регулировать температуру.
Из кондиционера не поступает Холодный / Теплый воздух.	<ul style="list-style-type: none">• Проверьте, возможно, заданная температура выше (в режиме Охлаждение)/ниже (в режиме Обогрев) чем существующая температура. Нажмите кнопку Temp hr. + или - на пульте дистанционного управления, чтобы изменить заданную температуру.• Убедитесь, что Фильтр Full HD защищен от грязи. Если на Фильтр Full HD находится много пыли, эффективность охлаждения (обогрева) может снизиться. Очищайте его чаще.• Проверьте, не накрыт ли чем-либо наружный блок или не установлен ли он вблизи препятствия. Снимите крышку и удалите препятствие.• Если вы хотите, чтобы кондиционер функционировал на солнце, защитите наружный блок шторкой или чем-то другим.• Проверьте, работает ли кондиционер в режиме Удаление льда (De-ice). Если лед образуется в зимний период или при слишком низкой температуре наружного воздуха, то кондиционер включит режим Удаление льда (De-ice) автоматически. В режиме De-ice (Удаление льда) вентилятор внутреннего блока останавливается, и холодный воздух не поступает.• Если открыты двери или окна, это может привести к недостаточному охлаждению (обогреву). Закрывайте окна и двери.• Проверьте, включился ли кондиционер сразу после прекращения операции охлаждения (обогрева). В этом случае должен работать только вентилятор для защиты компрессора наружного блока.• Проверьте, не слишком ли велика длина трубки. Когда длина трубки превышает ее максимально допустимую длину, то эффективность охлаждения (обогрева) может снизиться.
Не работает регулировка воздушного потока.	<ul style="list-style-type: none">• Убедитесь, что вы выбрали режим good' sleep. В этих режимах, и вы не можете регулировать направления воздушного потока . (Однако вы можете задавать направление воздушного потока в режиме good' sleep, если он выбран в режиме обогрева.)
Не работает регулировка скорости вращения вентилятора.	<ul style="list-style-type: none">• Проверьте, возможно вы выбрали режим Auto(Авто)/Dry(Сушка)/Turbo (Турбо)/ good' sleep/d'light Cool. В этих режимах скорость вентилятора устанавливается автоматически, и вы не можете регулировать скорость вентилятора.
Пульт дистанционного управления не работает.	<ul style="list-style-type: none">• Проверьте, не разрядились ли батарейки.• Убедитесь, что сенсор пульта дистанционного управления ничем не блокируется.• Проверьте, нет ли сильного осветительного прибора вблизи кондиционера. Сильный свет, который исходит от флуоресцентных ламп или неоновой рекламы, может прерывать электромагнитные волны.
Функция таймера не устанавливается.	<ul style="list-style-type: none">• Проверьте, нажали ли вы кнопку Set/Cancel(Установить/Отменить) на пульте дистанционного управления после того, как установили время.



ПРОБЛЕМА	РЕШЕНИЕ
Индикатор мигает непрерывно.	<ul style="list-style-type: none"> Нажмите кнопку Power(Питание)  или выньте вилку / выключите дополнительный выключатель питания. Если индикатор продолжает мигать, обратитесь в сервисный центр
Запахи проникают в комнату во время работы.	<ul style="list-style-type: none"> Проверьте, не работает ли прибор в задымленном месте. Проветрите комнату или включите кондиционер в режим Fan (Вентилятор) на 1 ~ 2 часа. (Мы не применяем в кондиционере компонентов, выделяющих неприятный запах.) Чистите фильтры Full HD, когда они загрязнятся. Замените Дезодорирующий фильтр, если он загрязнился.
Появилась надпись Ошибка.	<ul style="list-style-type: none"> Если на дисплее внутреннего блока появляется индикатор ошибки, например E101, E121, E122, E154, E162, E186, E102, общее мигание, E221, E237, E251, E416, E458, E461, E462, E464, E465, E467, E468, E469, E471, E472, E554, E556, E192, свяжитесь с ближайшим телефонным информационным центром.
Появился шум.	<ul style="list-style-type: none"> В зависимости от режима, в котором используется кондиционер воздуха, шум можно услышать, если изменяется движение потока хладагента. Это нормально.
Из наружного блока идет дым .	<ul style="list-style-type: none"> Поскольку это не может быть возгорание, то это может быть пар, образующийся при размораживании теплообменника наружного блока в режиме Heat (Обогрев) в зимний период.
С соединительных трубок наружного блока капает вода.	<ul style="list-style-type: none"> Вода может образоваться из-за разницы температур. Это нормально.

ИНСТРУКЦИИ ПО УСТАНОВКЕ

✳ В этом Руководстве, Вы можете найти названия моделей, написанные в упрощенной форме, как показано в следующей таблице

Название модели	Входящие модели	Примечание
AQV***K*	AQV09K*, AQV12K*, AQV18K*	Группировка сделана по серии.
AQV***Y*	AQV09Y*, AQV12Y*, AQV18Y*	
***09**	AQV09K*, AQV09Y*	Группировка сделана по мощности.
***12**	AQV12K*, AQV12Y*	
***18**	AQV18K*, AQV18Y*	

Меры безопасности

Тщательно соблюдайте перечисленные ниже меры безопасности, поскольку это важно для обеспечения безопасной работы оборудования.

- Всегда отключайте кондиционер от источника питания перед тем, как выполнять его сервисное обслуживание или получать доступ к его внутренним компонентам.
- Удостоверьтесь, что работы по установке и тестированию выполняются квалифицированным персоналом.
- Проследите за тем, чтобы кондиционер не устанавливался в легко доступном месте.

Общая информация

- ▶ Перед установкой кондиционера внимательно прочитайте содержание данного Руководства и храните его в надежном месте, чтобы иметь возможность пользоваться им для справок после установки.
- ▶ Для обеспечения максимальной безопасности монтажники должны внимательно прочитать следующие предупреждения.
- ▶ Храните Руководство по эксплуатации и установке в безопасном месте и не забудьте передать его новому владельцу, если кондиционер будет продан или передан.
- ▶ Это Руководство объясняет, как установить внутренний блок с раздельной системой с двумя аппаратами SAMSUNG. Использование других типов аппаратов с различными системами управления может привести к повреждению аппаратов и аннулированию гарантии.
Изготовитель не несет ответственности за поломку, связанную с использованием несовместимых аппаратов.
- ▶ Кондиционер соответствует требованиям таких директив Европейского союза, как Директива по низковольтному оборудованию (72/23/ЕЕС), ЕМС (89/336/ЕЕС) и Директива по оборудованию, работающему под давлением (97/23/ЕЕС) .
- ▶ Изготовитель не несет ответственности за ущерб, связанный с несанкционированными переделками или неправильным подключением к электропитанию и невыполнением требований, изложенных далее в таблице "Предельные сроки эксплуатации", включенными в Руководство, и в таких случаях он незамедлительно аннулирует гарантию.
- ▶ Кондиционер должен использоваться только для целей, для которых он был разработан: внутренний блок нельзя устанавливать в помещениях, используемых для стирки белья.
- ▶ Не пользуйтесь этими аппаратами, если они повреждены. Если возникнут проблемы, выключите этот аппарат и отсоедините его от источника питания.
- ▶ Для предотвращения поражения электрическим током, возгораний или травм всегда останавливайте блок, отключайте защитный выключатель и обращайтесь в службу технической поддержки компании SAMSUNG, если из блока идет дым, если кабель питания сильно греется или поврежден, или если устройство издает очень сильный шум.
- ▶ Не забывайте регулярно проверять аппарат, электрические соединения, трубы для хладагента и защиты. Эти операции должны выполняться только квалифицированным персоналом.
- ▶ В этом устройстве имеются движущие части, которые всегда должны быть вне досягаемости детей.
- ▶ Не пытайтесь самостоятельно ремонтировать, перемещать, переделывать или переустанавливать это устройство. Если указанные операции выполнены неуполномоченными лицами, то эти операции могут привести к поражению электрическим током или возгоранию.
- ▶ Не ставьте сосуды с жидкостями или другие предметы на это устройство.
- ▶ Все материалы, используемые для производства и упаковки кондиционера, пригодны для переработки.
- ▶ Упаковочный материал и отработавшие батарейки пульта дистанционного управления (поставляются по желанию покупателя) должны утилизироваться в соответствии с действующим законодательством.
- ▶ В кондиционере содержится хладагент, который должен утилизироваться отдельно. Кондиционер в конце своего срока службы должен утилизироваться в специальных центрах или возвращаться продавцу для того, чтобы от него можно было избавляться правильно и безопасно.



Монтаж устройства

ВНИМАНИЕ: При установке этого устройства всегда помните, что сначала следует соединять трубки для хладагента, а затем электропровода. Всегда сначала демонтируйте электропровода, а затем трубки хладагента.

- ▶ При получении этого изделия осмотрите его, чтобы убедиться, что оно не было повреждено во время транспортировки. Если изделие повреждено, не монтируйте его и немедленно сообщите о повреждении перевозчику или продавцу (если монтажник или уполномоченный техник получили изделие из магазина розничной торговли).
- ▶ После завершения монтажных работ всегда проводите проверку работоспособности кондиционера и проинструктируйте пользователя, как управлять его работой.
- ▶ Не пользуйтесь кондиционером в помещениях с опасными веществами или рядом с оборудованием, у которого имеется открытое пламя, чтобы избежать возникновения пожара, взрывов или травм.
- ▶ Во избежание травм при случайном касании вентилятора внутреннего блока, устанавливайте внутренний блок не ниже 2,5 м над полом.
- ▶ Этот кондиционер должен использоваться только для тех целей, для которых он был разработан: внутренний блок не должен устанавливаться в помещениях, используемых для стирки белья.
- ▶ Наши аппараты должны устанавливаться с учетом расстояний, указанных в инструкции по монтажу, обеспечивающих либо доступ с обеих сторон, либо возможность выполнять плановое техническое обслуживание и ремонт. К компонентам этих аппаратов должен быть обеспечен доступ и возможность их разборки при полной безопасности для людей и вещей.

По этой причине там, где не будут выполнены указания, приведенные в Руководстве по эксплуатации, затраты, необходимые для доступа к аппарату и для его ремонта (по обеспечению безопасности работ в соответствии с требованиями действующего законодательства) с применением строп, грузовых автомобилей, строительных лесов или любого другого способа подъема на высоту, не будут считаться предусмотренными гарантией и будут оплачиваться конечным пользователем.

Электропитание, предохранитель или автоматический выключатель

- ▶ Всегда проверяйте, чтобы источник питания соответствовал действующим стандартам безопасности. Всегда устанавливайте кондиционер в соответствии с действующими местными стандартами безопасности.
- ▶ Всегда проверяйте возможность надежного заземления.
- ▶ Убедитесь, что напряжение и частота сети электропитания соответствуют техническим требованиям установки и что установленная мощность достаточно для обеспечения работы любого другого бытового прибора, подключенного к той же линии электропитания.
- ▶ Всегда следите за тем, чтобы автоматические выключатели и аппараты защиты были соответствующих габаритов.
- ▶ Убедитесь, что кондиционер подключен к источнику питания в соответствии с инструкциями, приведенными на монтажной схеме, имеющейся в Руководстве.
- ▶ Всегда следите за тем, чтобы электрические соединения (кабельный ввод, монтажные провода, устройства электрозащиты...) соответствовали электрическим характеристикам и инструкциям, приведенным на схеме прокладки электропроводов.

Всегда следите за тем, чтобы все соединения соответствовали стандартам, касающимся установки кондиционеров.

Выбор места установки

Внутренний блок

- ▶ Там, где не заблокирован воздушный поток
- ▶ Там, откуда охлажденный воздух может распространяться по всей комнате
- ▶ Определите длину труб с хладагентом и разность высот внутреннего и наружного блоков, как указано в схеме монтажа.
- ▶ Стена, которая глушит вибрацию и достаточно прочна, чтобы выдержать вес изделия
- ▶ Без попадания прямых солнечных лучей
- ▶ 1 м и более от телевизора или радиоприемника (для защиты экрана от создаваемых помех и шума)
- ▶ Как можно дальше от люминесцентных ламп и ламп накаливания (чтобы обеспечить надежную работу пульта дистанционного управления)
- ▶ Место, где можно легко заменить воздушный фильтр

Выбор места установки

Наружный блок

- ▶ Там, где он не подвергается сильным ветрам
- ▶ Хорошо проветриваемое безпыльное место
- ▶ Без попадания прямых солнечных лучей и дождя
- ▶ Там, где звук его работы или горячий воздух не будет раздражать соседей
- ▶ Прочная стена или опора, которая предотвращает вибрацию и является достаточно крепкой, чтобы удерживать вес изделия
- ▶ Там, где нет опасности утечки легковоспламеняющегося газа
- ▶ При установке устройства на высокое место не забудьте закрепить его ножки
- ▶ 3 м или более от телевизора или радиоприемника (для защиты экрана от создаваемых помех и шума)
- ▶ Установите устройство горизонтально
- ▶ Место, где дренажная вода не создает проблем.
- ▶ Место без растений (особенно вьющихся), куда не могут проникнуть небольшие животные.



- Избегайте следующих мест для предотвращения сбоев в работе этого устройства
 - Тех, где есть машинное масло
 - В таких «соленых» средах, как приморские районы
 - Там, где присутствует газ сероводород
 - В других местах с тяжелой атмосферой

При установке кондиционера следите за просветами и максимальными длинами, приведенными на рисунке ниже.

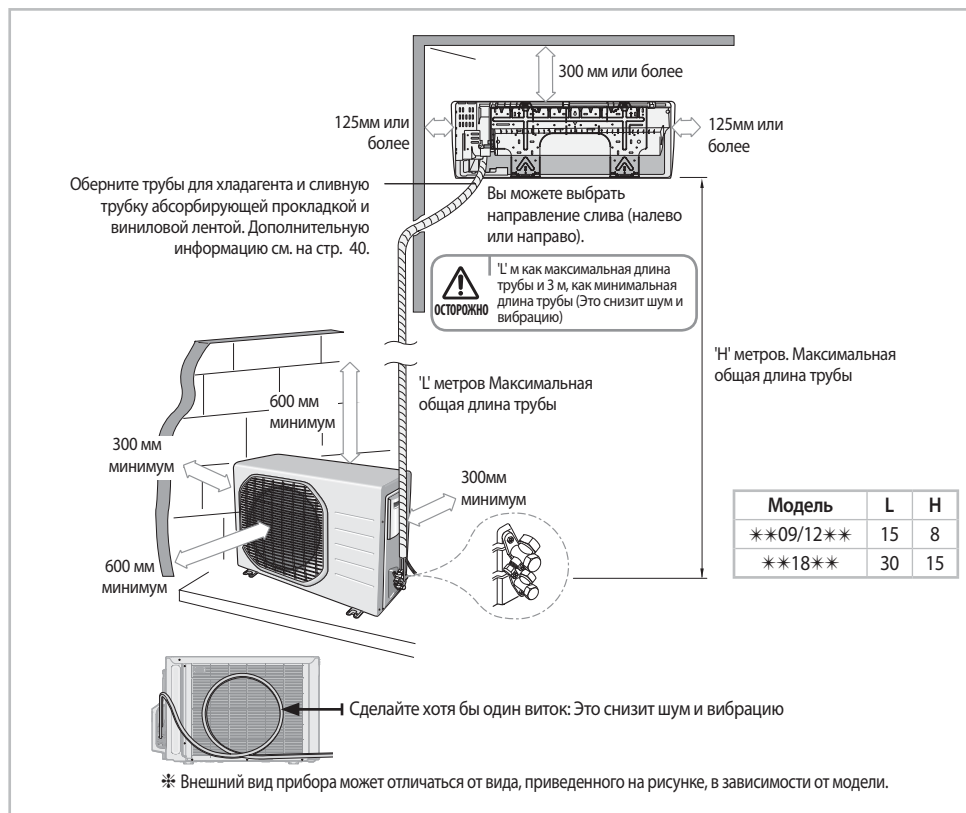

Требования к свободному пространству у наружного блока

При установке 1 наружного блока

◆ рис Описание

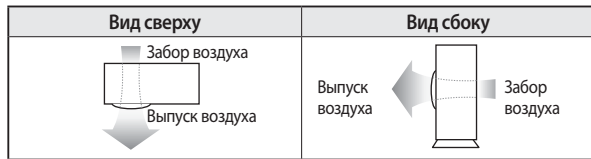

◆ Направление воздушного потока.

(Блок : мм)

◆ Если выпуск воздуха направлен от стены

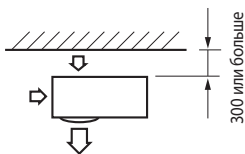

◆ Если выпуск воздуха направлен на стену

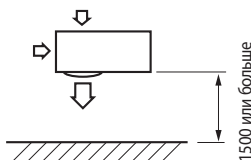

◆ Если наружный блок заблокирован стенами с 3-х сторон

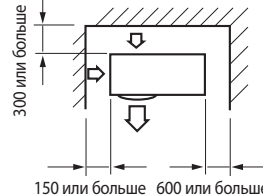

◆ Верх наружного блока и выпуск воздуха направлены к стене

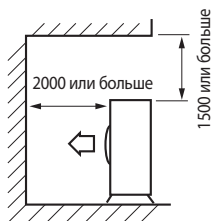

◆ Верх наружного блока и выпуск воздуха расположены вблизи стен

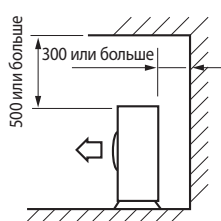

◆ Если стены блокируют переднюю и заднюю стороны наружного блока

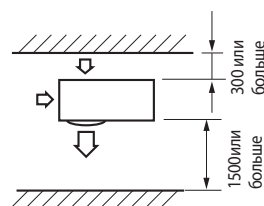

При установке более одного (1) наружного блока

(Блок : мм)

◆ Если выпуск воздуха направлен на стену

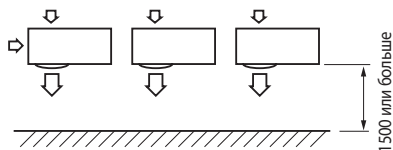

◆ Если стены блокируют наружные блоки с 3-х сторон

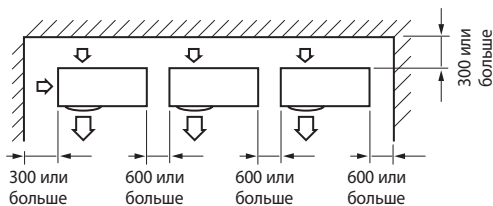

Выбор места установки

◆ Если стены блокируют переднюю и заднюю стороны наружных блоков

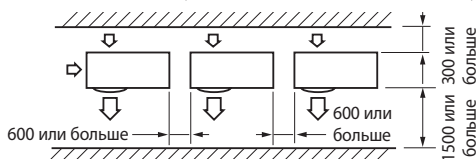

◆ Если передняя и задняя стороны наружного направлены к стене

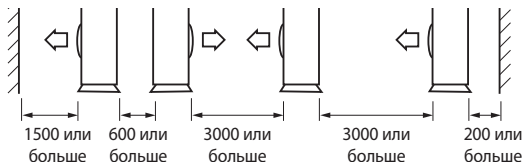

◆ Если верхняя часть наружных блоков и выпуски воздуха направлены от стен

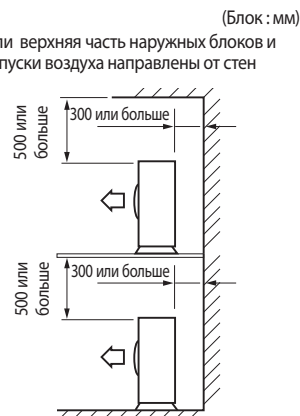

- Если устройство монтируется в стесненном пространстве, то оно может издавать шум и испытывать отрицательное воздействие на работу изделия.
- Установка должна осуществляться на такой высоте и в таком месте, где вибрация не будет создавать никаких проблем.

Прилагаемые принадлежности

В комплекте с кондиционером поставляются следующие принадлежности:



- Количество прилагаемых принадлежностей указано в скобках.

Принадлежности, вложенные в коробку внутреннего блока

<p>Монтажная пластина (1)</p>	<p>Пульт дистанционного управления AQV**** (1)</p>	<p>Батареи для пульта дистанционного управления (2)</p>	<p>Руководство пользователя и инструкции по установке (1)</p>
-------------------------------	--	---	---

Принадлежности, вложенные в коробку наружного блока

<p>4-проводной кабель с разъемами (1)</p>	<p>Сливная пробка (1)</p>	<p>Резиновые подкладки под ножки (4)</p>
---	---------------------------	--









- Конусные гайки прикручиваются к концу каждой трубы испарителя или вкручиваются в отверстия для сервисных работ. Используйте эти гайки для соединения труб.
- 4-проводные кабельные секции для сборки поставляются по отдельному заказу. Если они не поставлены, используйте стандартный кабель.
- Гайки сливного отверстия и резиновые подкладки под ножки поставляются, только если кондиционер поставляется без трубной сборки, как показано на рисунке ниже.

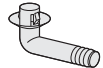

Принадлежности, поставляемые по отдельному заказу

Следующие принадлежности для соединений поставляются по отдельному заказу. Если они не входят в комплект, вы должны приобрести их до установки кондиционера.

<p>Изолированная соединительная трубка, Ø6,35мм (1)</p> 	<p>Изолированная соединительная трубка, Ø9,52мм (1) **09/12**</p> 	<p>Изолированная соединительная трубка, Ø12,70мм (1) **18**</p> 	<p>Пеноматериал для изоляции труб РЕТЗ (1)</p> 	<p>Виниловые ленты (2)</p> 	<p>Сливная пробка (1)</p> 	<p>Резиновые подкладки под ножки (4)</p> 
<p>Хомуты для труб А (3)</p> 	<p>Хомуты для труб В (3)</p> 	<p>Гвозди для бетона (6)</p> 	<p>Винты-саморезы М4 x 25 (6)</p> 	<p>Сливной шланг, длина 2м (1)</p> 	<p>Замзка 100 г (1)</p> 	



• Если эти принадлежности будут поставлены, то они будут уложены в коробку с принадлежностями.

Инструменты, необходимые для монтажных работ

Инструменты общего назначения

- Вакуумный насос (Для предотвращения обратного течения)
- Манометр коллектора
- Крепежеискатель
- Динамометрический ключ
- Труборез
- Развёртка
- Трубогиб
- Спиртовой уровень
- Отвертка
- Гаечный ключ
- Дрель
- Г-образный ключ
- Мерная лента

Инструменты для работ по тестированию

- Термометр
- Измеритель сопротивления
- Электроскоп

Крепление монтажной пластины

Выбор направления сливного шланга зависит от того, где вы хотите установить внутренний блок. Поэтому прежде чем крепить монтажную пластину к стене или к оконной раме, необходимо определить положение отверстия диаметром 65 мм, через которое будут пропускаться провода, трубки и шланг, соединяющие внутренний блок с наружным.

При установке на стену, трубки и провода могут подводиться:

- Справа (А)
- Слева (В)
- Снизу_справа (С)
- С тыльной стороны_справа или слева (D)

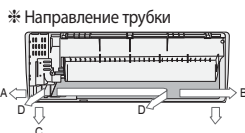

1. Поднимите значок ▼ в нижней части внутреннего блока вверх, чтобы отсоединить плату.

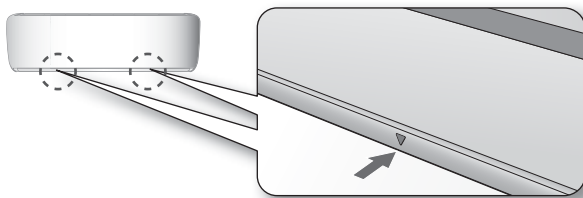

Крепление монтажной пластины

2. Определите положение отверстия для трубки и сливного шланга как показано на рисунке, и просверлите отверстие внутренним диаметром 65 мм так, чтобы оно слегка наклонялось вниз.

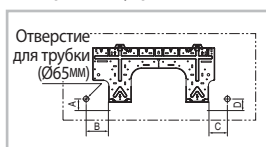

(Блок : мм)

Модель	A	B	C	D
AQV**K/Y*	20	120	95	20



- После того, как вы выберете направление трубки, просверлите только одно отверстие.

3. Закрепите внутренний блок.

Если вы крепите внутренний блок к стене

- (1) Прикрепите монтажную пластину к стене, не забывая о весе внутреннего блока.



- Если вы будете крепить эту пластину к бетонной стене с использованием пробки из пластика, следите за тем, чтобы промежуток между стеной и пластиной, создаваемый указанной пробкой, был не более 20 мм.

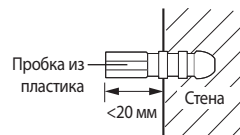

Если вы крепите внутренний блок на оконной раме

- (1) Определите положение деревянных стоек, которые нужно прикрепить к оконной раме.
- (2) Прикрепите деревянные стойки к оконной раме, учитывая вес внутреннего блока.
- (3) Прикрепите монтажную пластину к деревянным стойкам, пользуясь винтами-саморезами.

Если вы крепите внутренний блок к гипсокартону

- (1) Воспользуйтесь крепежеискателем, чтобы определить расположение стояков.
- (2) Закрепите подвеску пластины на двух стояках.



- Если в нужном вам месте нет двух стоек или расстояние между стойками не подходит для подвески пластины, поищите их в других местах.
- Закрепите монтажную пластину, не допуская ее наклона в ту или иную сторону.



- Убедитесь, что стена может выдержать вес изделия. Если вы установите изделие в таком месте, которое недостаточно прочное, чтобы выдержать вес изделия, то устройство может упасть и привести к травме.

Подсоединение электропроводов

Спецификация проводов

Модель	Питающий провод	Соединительный провод	Предохранитель GL
09/12	3G, 2,5мм ² H07RN-F	3G, 1,5мм ² H07RN-F 2G, 0,75мм ² H05RN-F	20A
18	3G, 2,5мм ² H07RN-F	3G, 1,5мм ² H07RN-F 2G, 0,75мм ² H05RN-F	25A



- Подключите питающий провод к дополнительному выключателю сети. Если какой-либо провод невозможно подсоединить к источнику питания, его следует объединить с каким-либо проводом, контактное отверстие которого ≥ 3 мм.

Подсоединение проводов

* При установке устройства сначала выполните соединения для хладагента, а затем электрические соединения. Прежде чем выполнять электрические соединения, подключите кондиционер к системе заземления. Если устройство демонтируется, то сначала отключите электрические провода, а затем снимайте трубки хладагента.

Если наружный блок располагается на расстоянии более 5 метров от внутреннего блока, то вам необходимо удлинить провод. Максимальная длина провода - 15 метров (**09/12**)/20(**18**).



1. Удлините соединительный провод, если это необходимо.



- Не соединяйте два или большее число различных проводов для увеличения длины. Это может привести к возгоранию.

2. Откройте переднюю решетку.

3. Удалите винт, крепящий крышку разъема.

4. Пропустите соединительный провод через тыльную сторону внутреннего блока и подключите провод к клеммам. (См. рисунок ниже)



- На каждом проводе нанесен соответствующий ей номер клеммы.

5. Пропустите второй конец провода в отверстие диаметром 65 мм в стене.

6. Закройте крышку клеммной колодки, туго закрутив винт.

7. Закройте переднюю решетку.

8. Снимите крышку клеммной колодки на стенке наружного блока.

9. Подсоедините провода к клеммам как показано на рисунке.



- На каждом проводе указан номер соответствующей ей клеммы.

Внутренний блок

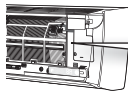

Наружный блок

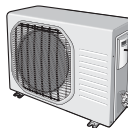

09/12/18 (485 Тип соединения)

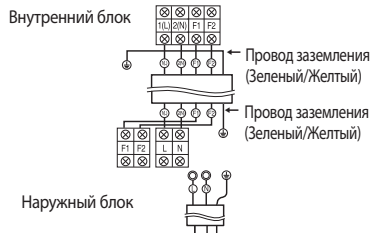

- Конец провода должны быть закруглен
- После подключения проводов убедитесь, что номера контактов на внутреннем/наружном блоке совпадают.
- Винты на клеммной колодке не должны отвинчиваться усилием менее 12 кгс·см.

10. Присоедините заземляющий провод к клеммам заземления.

11. Закройте крышку клеммной колодки, туго закрутив винт.



- Если вы живете в России и Европе, проконсультируйтесь с уполномоченным поставщиком, как определить полное сопротивление источника электропитания, прежде чем монтировать устройство.



- Надежно соединяйте провода, чтобы их нельзя было легко вытащить. (Плохой контакт может привести к выгоранию проводов).
- Присоединяйте провода в соответствии с цветовыми кодами, справляясь по электрической схеме.
- Провод питания и соединительный провод должен выбираться в соответствии со спецификацией, приведенной на стр. 34.



Установка и монтаж соединительных трубок внутреннего блока

Соединяйте внутренний и наружный блоки поставляемыми медными трубками с помощью раструбных соединений. Применяйте только изолированные бесшовные трубы холодильного класса, (типа Cu DHP согласно ISO1337), очищенные от смазки и раскисленные, рассчитанные на рабочие давления не менее 4200 кПа и на давление внутреннего разрыва не менее 20700 кПа. Ни в коем случае не должны применяться санитарно-технические медные трубы.

Имеются 2 трубки различного диаметра для хладагента:

- Трубка меньшего диаметра для жидкого хладагента
- Трубка большего диаметра для газообразного хладагента

Короткая трубка уже подсоединена к кондиционеру. Возможно, вам придется удлинить эту трубку, воспользовавшись соединительной трубкой (поставляется по отдельному заказу).

Способы присоединения к трубке хладагента различаются в зависимости от положения выхода этой трубки по отношению к стене:

- Справа (A)
- Слева (B)
- Снизу (C)
- С тыльной стороны

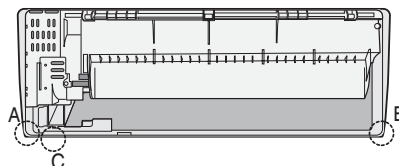

1. Вырежьте подходящую продавленную часть (A, B, C) на задней панели внутреннего блока, если вы подключаете эту трубку непосредственно с тыльной стороны.
2. Сгладьте острые кромки.
3. Снимите защитные колпачки с трубок и соедините соединительные трубки одну с другой. Закрутите гайки сначала руками, а затем с помощью динамометрического ключа, прилагая следующий крутящий момент:

Наружный диаметр	Крутящий момент (кгс-см)
ø6,35 мм	140~170
ø9,52 мм	250~280
ø12,70 мм	380~420
ø15,88 мм	440~480
ø19,05 мм	990~1210
ø22,23 мм	990~1210



ПРИМЕЧАНИЕ

- Если вам понадобится укоротить или удлинить трубки, обратитесь к стр. 33~34.

4. Срежьте лишнюю изоляцию из пеноматериала.
5. При необходимости изогните трубку, чтобы уложить ее по дну внутреннего блока. Затем протяните ее через соответствующее отверстие.
 - ▶ Трубка не должна выступать из тыльной стенки внутреннего блока.
 - ▶ Радиус изгиба должен быть 100 мм или больше.
6. Пропустите трубку через отверстие в стене.
7. Более подробная информация о том, как подключиться к наружному блоку и очищать воздух, приведена на стр. 36~38.



ПРИМЕЧАНИЕ

- Трубка должна быть изолирована и жестко закреплена на месте после окончания установки и испытания на утечку газа; дополнительная информация приведена на стр. 39~40.



ОСТОРОЖНО

- Затяните накидную гайку динамометрическим ключом, указанным способом. Если накидная гайка будет затянута слишком туго, раструб может сломаться, и возникнет утечка газа хладагента.
- НЕ ЗАМУРОВЫВАЙТЕ СОЕДИНЕНИЯ ТРУБОК!
Все соединения трубок хладагента должны быть легко доступными и удобными для обслуживания.



Очистка внутреннего блока

Внутренний блок поставляется с инертным газом (азотом).

Перед установкой проверьте, нет ли утечки газа азота из внутреннего блока.

Пока вы этого не сделаете, НЕ УСТАНАВЛИВАЙТЕ ЭТО УСТРОЙСТВО, поскольку во внутреннем блоке может быть утечка.

1. Отвинтите крышки с концов всех трубок.

- ▶ Из внутреннего блока выйдет весь инертный газ.



• Чтобы не допустить попадания грязи или посторонних веществ в трубки в ходе монтажных работ, НЕ СНИМАЙТЕ крышки полностью, пока вы не будете готовы соединять трубки.



• Воздух содержащий влагу и оставшийся в системе охлаждения, может привести к нарушению работы компрессора.
• При установке изделия всегда обращайтесь в сервисный центр или в профессиональное монтажное агентство.

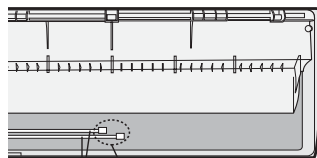

Трубки Откройте крышки

РУССКИЙ

Резка или развальцовка трубок

С кондиционером поставляется 5-метровая трубка (эта опция НЕ ДЛЯ ИТАЛИИ). Эта трубка может быть:

- Удлинена до: см. таблицу на стр. 26
- Укорочена до: см. стр. 26



Если вам нужна трубка длиной более 5 метров:
• Вы должны удлинить соединительный провод.
• Вы должны заполнить трубы хладагентом, в противном случае внутренний блок может замерзнуть.

1. Убедитесь, что у вас есть все необходимые инструменты (труборез, развертка, инструмент для развальцовки и трубодержатель).
2. Если вы хотите укоротить трубу, отрежьте её с помощью трубореза и следите за тем, чтобы отрезанный край был под углом 90° по отношению к трубе (см. ниже примеры правильного и неправильного отреза края).

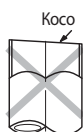
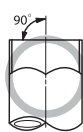
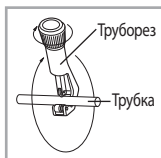

3. Чтобы предотвратить утечку газа, удалите все заусенцы со среза трубы с помощью развертки.



• Удаляя заусенцы, наклоните трубу вниз, чтобы исключить попадание заусенцев в трубку.

4. Наденьте неглубоко накидную гайку на трубку и сделайте раструб.

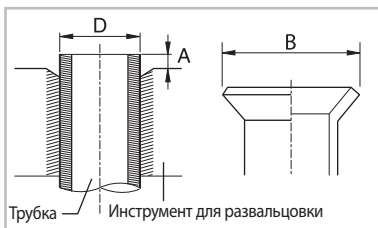

Наружный диаметр (D)	Выступ (A)	Размер развальцовки(B)
ø6,35 мм	1,3 мм	9,0 мм
ø9,52 мм	1,8 мм	13,0 мм
ø12,70 мм	2,0 мм	16,2 мм
ø15,88 мм	2,2 мм	19,3 мм
ø19,05 мм	2,2 мм	22,5 мм
ø22,23 мм	2,2 мм	25,7 мм



Резка или развальцовка трубки

5. Проверьте, правильно ли вы развальцовали трубку (примеры неправильной развальцовки трубок даны ниже).



6. Выровняйте трубки, чтобы можно было их легко соединять. Затяните накидные гайки сначала руками, а затем с помощью динамометрического ключа, прикладывая такие крутящие моменты:

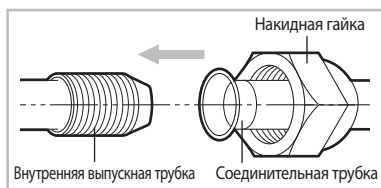

Наружный диаметр	Крутящий момент (кгс • см)
ø6,35 мм	140~170
ø9,52 мм	250~280
ø12,70 мм	380~420
ø15,88 мм	440~480
ø19,05 мм	990~1210
ø22,23 мм	990~1210



• Чрезмерный крутящий момент может стать причиной утечки газа. В случае пайки трубок в трубку должен нагнетаться азот (50 Па). Соединения должны быть доступными и удобными для обслуживания.

7. Более подробная информация о подключении к наружному блоку и о продувке воздухом приведена на стр. 36~38.



• Затяните накидную гайку динамометрическим ключом указанным способом. Если накидная гайка будет затянута слишком туго, раструб может сломаться, и возникнет утечка газа хладагента.

Установка и присоединение сливного шланга внутреннего блока

При установке сливного шланга для внутреннего блока, проверьте, насколько адекватно сливается конденсат. Пропуская сливной шланг сквозь отверстие в стене диаметром 65 мм, проверьте следующее:

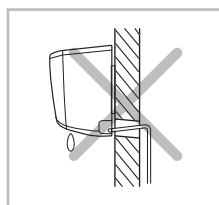
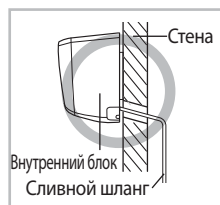

У сливного шланга НЕ должно быть наклона вверх

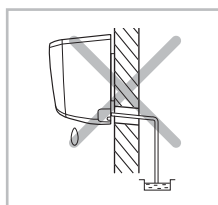

Конец сливного шланга не должен находиться под водой

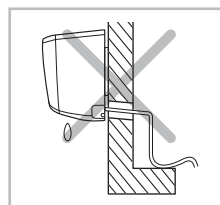

Сливной шланг не должен резко изгибаться.

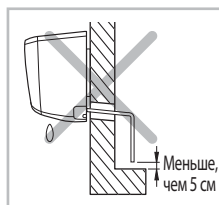

Между концом сливного шланга и землей сохраняйте просвет не менее 5 см.



Не опускайте конец сливного шланга в углубление.



Монтаж сливного шланга

1. При необходимости присоедините 2-метровый удлинительный шланг к сливному шлангу.
2. Если вы воспользуетесь удлинительным сливным шлангом, изолируйте удлинительный сливной шланг внутри защитной трубкой.
3. Установите сливной шланг в 1 из 2 отверстий для сливного шланга, а затем плотно закрепите конец сливного шланга зажимом.



- Если вы не будете использовать второе отверстие для сливного шланга, закройте его резиновой пробкой.



4. Пропустите сливной шланг под трубкой хладагента и надежно закрепите его.
5. Пропустите сливной шланг через отверстие в стене. Проверьте, наклонен ли он вниз, как показано на рисунке.

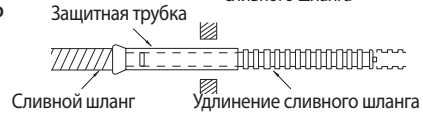

- Шланг должен быть жестко закреплен на месте после завершения установки и испытания на утечку газа; более подробная информация приведена на стр. 39~40



- Убедитесь, что направление сливного шланга установлено правильно. Неправильная установка может привести к протечке конденсатной воды.
- Если сливной шланг проходит внутри помещения, изолируйте этот шланг так, чтобы капающий конденсат не повредил мебель или полы.
- НЕ ЗАМУРОВОЙТЕ СОЕДИНЕНИЯ СЛИВНОГО ШЛАНГА! Соединения сливного шланга должны быть легко доступными и удобными для обслуживания

Изменение направления сливного шланга

Изменяйте направление сливного шланга только при необходимости.

1. Снимите резиновый колпачок плоскогубцами.
2. Отсоедините сливной шланг, потянув его на себя и повернув налево.
3. Вставьте сливной шланг и зафиксируйте его винтом в пазу сливного шланга и на выпуске из поддона.
4. Вставьте резиновый колпачок отверткой, поворачивая его вправо до тех пор, пока он не достигнет конца паза.
5. Проверьте на утечку обе стороны выпуска слива.

Лейте воду в направлении стрелки

* Направление сливаемой воды

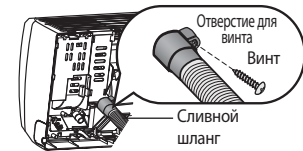
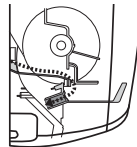
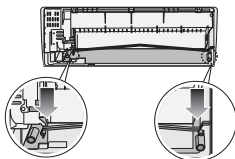

- Убедитесь, что внутренний блок находится в вертикальном положении, когда вы льете воду, чтобы выполнить проверку на утечку. Убедитесь, что вода не заливает электрические элементы.

Установка и подключение сливного шланга наружного блока

При нагревании может накапливаться лед. Проверьте при размораживании, адекватно ли сливается конденсат. Для адекватного слива выполните следующее

1. Вставьте сливную пробку в сливное отверстие в днище наружного блока.



Чтобы не допустить контакта сливной пробки с землей, обеспечьте просвет между землей и поверхностью днища наружного блока.

2. Подсоедините сливной шланг к сливной пробке.

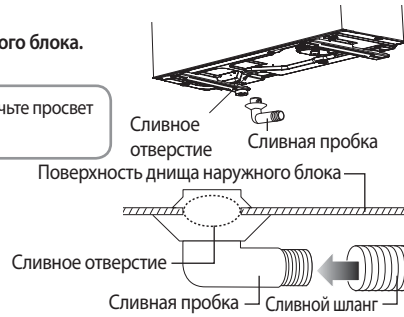

3. Убедитесь, что конденсат сливается адекватно.



В районах с большими снегопадами навалившийся снег может заблокировать забор воздуха. Чтобы избежать этого, установите раму так, чтобы она находилась выше, чем предполагаемый уровень снега. Кроме того, установите снегозащитный козырек, чтобы избежать скопления снега на наружном блоке.



Вакуумирование присоединенных трубок

Наружный блок заправляется достаточным количеством хладагента R410A. Не стравливайте хладагент R410A в атмосферу: это фторированный парниковый газ, который попадает под действие Киотского протокола, у которого Потенциал глобального потепления (GWP) = 1975.

Вы должны выполнить удаление воздуха из внутреннего блока и трубопроводов. Если воздух останется в трубках хладагента, то это повлияет на работу компрессора.

Это может привести к снижению мощности охлаждения и неисправности. Хладагент для продувки воздуха в наружный блок не заправляется. Пользуйтесь вакуумным насосом, как показано на рисунке.



При установке, убедитесь, что утечка отсутствует. При пополнении хладагента заземлите компрессор, прежде чем удалять соединительные трубки. Если трубка хладагента подсоединена неправильно и компрессор работает с открытым рабочим вентилем, то через трубку всасывается воздух, в результате чего создается слишком высокое давление в рабочем контуре хладагента. Это может привести к взрыву и травме.

1. Подсоедините все трубки сборки к соответствующим вентилям наружного блока и затяните накидные гайки.
2. Затяните накидную гайку сначала рукой, а затем с помощью динамометрического ключа, прилагая следующий крутящий момент:

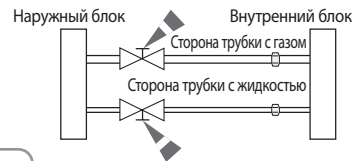

Приложение чрезмерного крутящего момента может стать причиной утечки газа.



Выполните электрические соединения и оставьте систему в режиме "stand by" (Ожидание). Не включайте систему! Это необходимо для лучшей работы в вакууме (положение Электронного расширительного клапана полностью ОТКРЫТОЕ).

Наружный диаметр	Крутящий момент (кгс · см)
ø6,35 мм	140~170
ø9,52 мм	250~280
ø12,70 мм	380~420
ø15,88 мм	440~480
ø19,05 мм	990~1210
ø22,23 мм	990~1210



3. Подключите заправочный шланг со стороны коллектора манометра низкого давления к сервисному отверстию газа, как показано на рисунке.
4. Откройте вентиль низкого давления на коллекторе манометра низкого давления, поворачивая его против часовой стрелки.
5. Подавайте воздух в соединенные трубки с помощью вакуумного насоса примерно 15 минут.
 - ▶ Убедитесь, что примерно через 10 минут манометр показывает -0,1 МПа (-76 см рт. ст.). Эта процедура очень важна, чтобы избежать утечки газа.
 - ▶ Закройте вентиль на стороне манометра низкого давления, поворачивая его вращением по часовой стрелке.
 - ▶ Отключите вакуумный насос
 - ▶ Понаблюдайте в течение 2 минут, изменяется ли давление газа.
 - ▶ Отсоедините шланг со стороны манометра низкого давления.
6. Установите золотник вентиль сервисного отверстия для жидкости и газа в открытое положение.
7. Наденьте гайки на шпindel вентиль и на крышку сервисного отверстия, и затяните их динамометрическим ключом крутящим моментом 183 кгс-см.
8. Проверьте отсутствие утечки газа, обратив особое внимание на гайки шпинделя 3-ходового крана и на крышку сервисного отверстия (см. стр. 39).

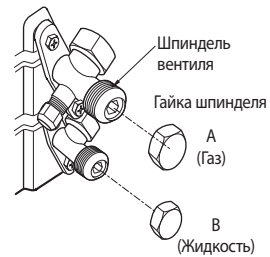
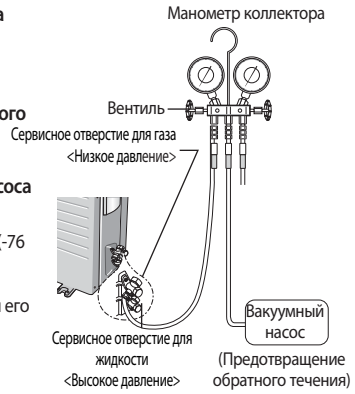

Добавление хладагента

Добавляйте хладагент в соответствии со следующей таблицей:

Если вы пользуетесь трубками длиной более 5 м, то на каждый дополнительный метр необходимо добавлять 'А' грамм хладагента R410A.

Если вы пользуетесь трубками длиной менее 5 м, то достаточно выполнить обычную продувку

Дополнительные подробности приведены в Руководстве для пользователя.

Модель	А
09/12	15
18	20



- Воздух, в котором имеется влага, оставшаяся в контуре охлаждения, может привести к нарушению работы компрессора.
- При установке изделия всегда обращайтесь в сервисный центр или в профессиональное монтажное агентство.

Вакуумирование присоединенных трубок

Важная правовая информация, касающаяся использованного хладагента

Этот продукт содержит фторированные парниковые газы, учитываемые Киотским протоколом.
Не стравливайте газы в атмосферу.

Тип хладагента	Параметр GWP
R410A	1975

※ GWP = Параметр глобального потепления

1. Пожалуйста, заполните несмываемыми чернилами

- ▶ ① количество хладагента, заправленного изготовителем устройства,
- ▶ ② дополнительное количества хладагента, заправленного на месте монтажа, и
- ▶ ①+② суммарное количество хладагента на соответствующей бирке, поставленной изготовителем изделия.



- а. Заправка хладагента изготовителем изделия: см. табличку с названием блока
- б. Дополнительное количество хладагента, заправленного на месте монтажа (см. выше информацию о количестве пополнения хладагента)
- с. Суммарное количество заправленного хладагента
- д. Баллон с хладагентом и коллектор для заправки



- Заполненный ярлык должен быть прикреплен к изделию в непосредственной близости от заправочной трубки (например, на внутренней стороне крышки запорного вентиля).

Заправка хладагента в жидком состоянии с помощью трубки для жидкости

Хладагент CR410A является хладагентом смешанного типа. Он необходим для подзаправки в жидком состоянии. При повторной заправке хладагента из баллона с хладагентом в данное оборудование, следуйте нижеприведенным инструкциям.

1. Перед заправкой проверьте, есть ли у баллона сифон или нет.

Есть два способа перезаправить хладагент.

Цилиндр с сифоном

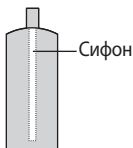

- ▶ Заправка хладагента из баллона, расположенного вертикально головкой вверх.

Баллон без сифона



- ▶ Заправка хладагента из баллона, расположенного вертикально головкой вниз.



- Если хладагент R410A заправляется в виде газа, то состав заправленного хладагента изменяется, и характеристики оборудования изменяются.
- Для отмеривания добавляемого количества хладагента пользуйтесь электронными весами. Если баллон без сифона, переверните его.



Выполнение проверок на утечку газа

Убедитесь, что проверка на утечку газа выполнена до завершения процесса установки (до прокладки соединительных трубок и шланга между внутренним и наружным блоками, до изоляции электропроводов, шланга и трубок и до крепления внутреннего блока к монтажной пластине).

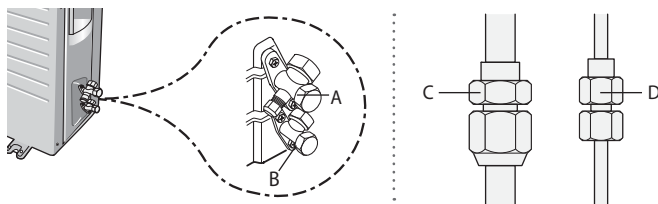

Чтобы проверить отсутствие утечек газа на наружном блоке,

Проверьте вентили А и В с помощью детектора утечки.

Чтобы проверить отсутствие утечек газа на внутреннем блоке,

Проверьте накидные гайки С и D с помощью детектора утечки.

Испытание на герметичность азотом (до открывания вентилей)

Чтобы обнаружить наличие основных утечек хладагента, монтажник до создания вакуума и рециркуляции хладагента R410A обязан проверить на герметичность всю систему азотом (пользуясь баллоном с редуктором) под давлением выше 40 бар (показание на манометре).

Испытание на герметичность хладагентом R410A (после открывания вентилей)

Перед открыванием вентилей выпустите из системы весь азот и создайте вакуум в соответствии с указаниями, приведенными на стр. 36~38.

После открывания вентилей проверьте утечку с помощью детектора утечки хладагента.

Откачка (перед отключением соединительных трубок хладагента для ремонта блока, удаления или извлечения).

Откачка – это операция, предназначенная для сбора хладагента со всей системы наружного блока.

Эта операция должна осуществляться до отсоединения трубок хладагента, чтобы не допустить утечки хладагента в атмосферу.

- ▶ Закройте вентиль жидкости универсальным гаечным ключом.
- ▶ Включите систему на охлаждение вентилятором, работающим на высокой скорости. (Немедленно включится компрессор, если после его последней остановки прошло 3 минуты).
- ▶ Через 2 минуты работы закройте тем же ключом вентиль всасывания.
- ▶ Выключите систему и отключитесь от сети электропитания.
- ▶ Отсоедините трубки. После отсоединения, защитите вентили и концы трубок от пыли.
- ▶ Компрессор может повредиться, если он будет работать при отрицательном давлении всасывания.

Крепление внутреннего блока по месту

Выполняйте дальнейшие операции на том же месте, где перед этим проводилось испытание на утечку газа.

После проверки системы на утечку газа, изолируйте трубки, шланги и провода. Затем поместите внутренний блок на монтажную пластину.

1. Чтобы избежать проблем с конденсацией, наверните изоляционный пеноматериал (как показано на рисунке) на участки без изоляции на концах трубок.
2. Оберните трубки, провода и дренажный шланг виниловой лентой.
3. Аккуратно разместите пучки (трубок и монтажных проводов, а также сливной шланг) в нижней части внутреннего блока так, чтобы они не выступали за тыльную сторону внутреннего блока.
4. Навесьте с помощью крюка внутренний блок на монтажную пластину и перемещайте этот блок вправо и влево, пока он надежно не встанет на свое место

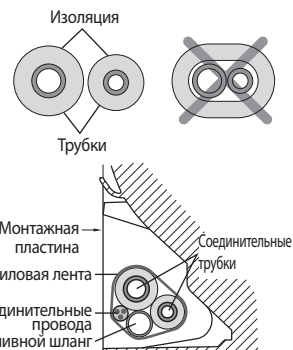

- Убедитесь, что трубки не смещаются, когда вы устанавливаете внутренний блок на монтажную пластину.

5. Оберните остальные трубки виниловой лентой.
6. Прикрепите эту трубку к стенке скобами с помощью зажимов (поставляются по отдельному заказу).

Крепление наружного блока по месту

Установите наружный блок горизонтально на прочное основание, чтобы избежать появления шума и вибрации, особенно при установке этого изделия рядом с соседями. Если вы установите наружный блок там, где часто бывают сильные ветры, или на большой высоте, крепите его к соответствующему основанию (на стене или на земле).

1. Расположите наружный блок так, как показано на верху этого блока, чтобы выпускаемый воздух мог свободно выходить.
2. Закрепите наружный блок горизонтально на подходящем основании с помощью анкерных болтов.
3. Если наружный блок будет подвергаться сильным ветрам, установите вокруг него защитные экраны, иначе вентилятор может работать неправильно.

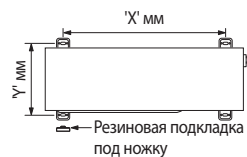

Модель	X	Y
AQV**K/Y**	612	317



- Подложите резиновые подкладки под ножки, чтобы избежать образования шума и вибрации.

Установка наружного блока на стену с применением стеллажа

- Убедитесь, что стены в состоянии выдержать вес стеллажа и наружного блока;
- Устанавливайте стеллаж как можно ближе к колонне;
- Установите необходимые изолирующие прокладки, чтобы снизить шум и остаточную вибрацию, передаваемую наружным блоком стене.

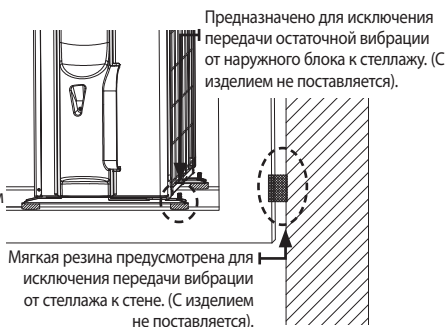

Последняя проверка и пробный пуск

Для завершения установки выполните следующие проверки и испытания, чтобы убедиться, что кондиционер работает правильно.

Проверьте следующее:

- Прочность места установки
- Герметичность соединения трубок путем поиска утечки газа
- Соединение электрических проводов
- Термостойкость изоляции трубок
- Слив
- Присоединение заземляющего проводника
- Правильную работу (выполните указанные ниже действия)

1. **Нажмите кнопку Power (Питание)  и убедитесь в том, что:**
 - ▶ Загорелся индикатор на внутреннем блоке.
 - ▶ Открылась направляющая потока воздуха, и вентилятор повысил скорость работы.
2. **Нажмите кнопку Mode (Режим), чтобы выбрать режим Cool (Охлаждение) или Heat (Обогрев)**
 - ▶ В режиме Cool (Охлаждение) с помощью кнопки **Temp hr +** или - установите температуру на 16°C.
 - ▶ В режиме Heat (Обогрев) с помощью кнопки **Temp hr+** или - установите температуру на 30°C.





- Примерно через 3 ~ 5 минут наружный блок включится в работу, и начнет подавать прохладный или теплый воздух.
- Через 12 минут устойчивой работы проверьте, как изменился воздух, поступающий от внутреннего блока.

Режим охлаждения (проверка внутреннего блока) → Температура поступающего воздуха.
- Температура выходящего воздуха: от 10°K до 12°K (индикативный показатель ошибки измерения T)

Режим обогрева (проверка внутреннего блока) → Температура выходящего воздуха.
- Температура поступающего воздуха: От 11°K до 14°K (индикативный показатель ошибки измерения T)

В режиме обогрева двигатель вентилятора, нагнетающего наружный воздух, может оставаться отключенным, чтобы избежать нагнетания холодного воздуха в кондиционируемое помещение.

3. **Нажмите кнопку изменения направления воздуха Air swing  и проверьте следующее:**
 - ▶ Направляющие, изменяющие направление потока воздуха, работают нормально.
4. **Нажмите кнопку Power(Питание)  , чтобы остановить эту операцию.**



- После успешного завершения установки, передайте пользователю это Руководство для хранения в удобном и безопасном месте.







Процедура сбора хладагента (в случае демонтажа изделия)

1. Включите кондиционер воздуха и выберите режим Cool (Охлаждение), чтобы запустить компрессор на 3 минуты.
2. Отпустите крышки вентиля со стороны высокого и низкого давления.
3. Используйте Г-образный ключ, чтобы закрыть вентиль на стороне высокого давления.
4. Примерно через 2 минуты закройте вентиль на стороне низкого давления
5. Остановите работу кондиционера.
6. Отсоедините трубки.



Порядок работ по удлинению сетевого кабеля

Необходимый инструмент и материалы:
(подготавливаются техническим специалистом по монтажу)

Наименование	Компрессор	Гильза соединительная	Лента изоляционная	Трубка термоусадочная(мм)
Модель	MH-14	20xØ7,0(ВхД.Н.)	Ширина 18 мм	50xØ8,0(ДхД.Н.)
Внешний вид				

- Снимите изоляцию с кабеля питания, как показано на рисунке.
- Снимите 20мм. изоляции провода.



• После снятия изоляции необходимо надеть термоусадочную трубку.

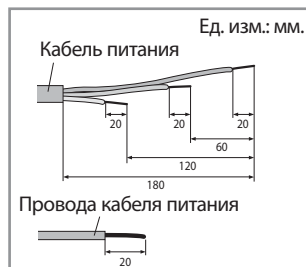

- Вставьте оба конца кабелей питания в соединительную гильзу.

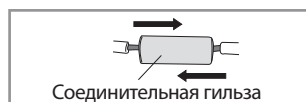

- Произведите обжим провода через гильзу при помощи инструмента. Провод с каждой стороны должен быть обжат в двух местах.
- Для обжима использовать инструмент с обжимным размером 8 мм.
- После обжима потяните за концы проводов для проверки надежности соединения.

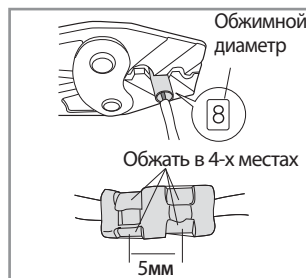

- Оберните место соединения изолянтной дважды и наденьте поверх изолянты термоусадочную трубку.

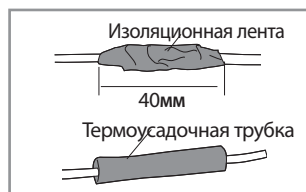

- Нагрейте термоусадочную трубку.



• В случае удлинения кабеля питания запрещается использовать обжимные наконечники круглой формы.
- Неправильное соединение может явиться причиной поражения электрическим током или пожара.

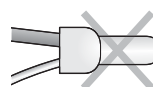

Установка и обслуживание

Кондиционер-это сложное техническое изделие, требующее регулярного профилактического обслуживания. Несоблюдение рекомендаций по уходу может привести к сокращению срока службы изделия и выходу из строя дорогостоящих частей кондиционера.

Установка*

Рекомендуется производить установку кондиционера при помощи организаций, имеющих лицензии на проведение подобных работ и сертификат корпорации «Самсунг». Контакты сертифицированных установщиков можно узнать в «Информационном центре для Потребителей» по телефонам, указанным в гарантийном талоне **8-800-555-55-55**.

- ▶ При выборе места установки кондиционера следует учитывать необходимость свободного доступа специалистов для проведения профилактических и ремонтных работ.

При отсутствии свободного доступа, стоимость монтажных работ оплачивается владельцем кондиционера.

Обслуживание*

Под **сервисным обслуживанием** понимается устранение недостатков(дефектов) изделия, возникших по вине Изготовителя. Сервисное обслуживание выполняется уполномоченными сервисными центрами «Самсунг», их контакты можно узнать в «Информационном центре для Потребителей» по телефонам, указанным в гарантийном талоне **8-800-555-55-55**.

Под **профилактическим обслуживанием** понимается периодическое проведение чистки, проверки, настройки кондиционера, необходимые для его нормальной работы. Рекомендуется производить **профилактическое обслуживание** кондиционера при помощи организаций, имеющих лицензии на проведение подобных работ и сертификат корпорации «Самсунг». Их контакты можно узнать в «Информационном центре для Потребителей» по телефонам, указанным в гарантийном талоне **8-800-555-55-55**.

Рекомендации по составу профилактических работ и периодичности проведения:

- ▶ Не реже одного раза в год, предпочтительнее в летний(сухой и тёплый) период, приглашайте сертифицированного специалиста для проведения профилактических работ.

Профилактические работы включают:

- очистку теплообменника внешнего и внутреннего блоков
- очистку дренажной системы
- проверку рабочего давления системы
- проверку температурных режимов работы системы
- дозаправку хладагентом, в случае необходимости(примерно один раз за два года).

- ▶ Дополнительно, пожалуйста, ознакомьтесь с разделом “Чистка Вашего кондиционера”.

*** Изготовитель предоставляет гарантию и бесплатное сервисное обслуживание в течение 12 месяцев, если монтаж или сервисные работы были выполнены организацией, не являющейся сертифицированным установщиком или сервисным центром Самсунг.**

Установка и профилактические работы относятся к платным услугам и гарантийные обязательства компании на эти работы не распространяются.

Указанные выше затраты на профессиональную установку и профилактические работы окупятся длительной и надёжной работой кондиционера.



Модель	Серия AQV09KBA	Серия AQV12KBA
Питание	220-240В~, 50 Гц	
Класс энергетической эффективности	A	
Степень защиты IP	X4	
Класс защиты от поражения током	Класс защиты - I	
Производительность (охлаждение/ нагрев)	2,5 кВт / 3,2кВт	3,5 кВт / 4,0 кВт
Потребляемая мощность (охлаждение/ нагрев)	480 Вт / 620 Вт	780 Вт / 890 Вт
Сертификат	B32668	
Срок действия	2010.11.11 – 2011.12.09	
Производитель	Самсунг Электроникс	

Подлежит использованию по назначению в нормальных условиях
Рекомендованный срок службы: 7 лет

У ВАС ЕСТЬ ВОПРОСЫ ИЛИ КОММЕНТАРИИ?

СТРАНА	ПОЗВОНИТЕ НАМ ПО ТЕЛЕФОНУ	ИЛИ ЗАЙДИТЕ НА НАШ САЙТ В ИНТЕРНЕТЕ
RUSSIA	8-800-555-55-55	www.samsung.com
GEORGIA	8-800-555-555	
ARMENIA	0-800-05-555	
AZERBAIJAN	088-55-55-555	
KAZAKHSTAN	8-10-800-500-55-500(GSM: 7799)	www.samsung.com
UZBEKISTAN	8-10-800-500-55-500	www.samsung.com
KYRGYZSTAN	00-800-500-55-500	www.samsung.com
TADJIKISTAN	8-10-800-500-55-500	www.samsung.com
UKRAINE	0-800-502-000	www.samsung.ua www.samsung.com/ua_ru
BELARUS	810-800-500-55-500	
MOLDOVA	00-800-500-55-500	

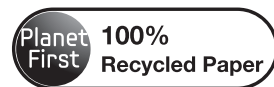

AQV09K* Series
AQV12K* Series
AQV18K* Series
AQV09Y* Series
AQV12Y* Series
AQV18Y* Series

Air Conditioner user & installation manual



KZ.O.02.0072



168



imagine the possibilities

Thank you for purchasing this Samsung product.
To receive more complete service, please
register your product at
www.samsung.com/register

® ® ® DB98-32442A-1

