

Carrier

turn to the experts 

Каталог 2015
Мультизональные
VRF-системы

XPOWER
FULL DC INVERTER



Новое поколение VRF-систем

Мультizonальные системы Carrier XPower FULL DC INVERTER – новое поколение VRF-систем, сочетающее в себе мощность, надежность и передовые технологии. Системы производительностью до 72 HP (200 кВт) позволяют кондиционировать крупные здания с множеством помещений. Полностью инверторное управление компрессорами и вентиляторами обеспечивает комфорт и энергетическую эффективность.



Программа подбора

Компания CARRIER создала фирменную программу подбора VRF-систем. Программное обеспечение на русском языке позволяет проектировщику быстро и точно подобрать систему с учетом всех значимых факторов и требований заказчика.



Программа подбора учитывает требуемые холодо- и теплопроизводительности блоков, расчетные температуры, перепады высот между блоками и длины участков трубопровода. К полученной системе можно добавить индивидуальные пульта или центральный пульт управления.

Спроектированную систему можно распечатать или экспортировать в форматы Word и Excel. Генерируется подробный отчет о проекте со спецификацией по оборудованию, разветвителям, системам управления и расходным материалам.

Программа распространяется среди дилеров и партнеров Carrier.

Обучение и поддержка

АНИ CARRIER, генеральный дистрибьютор Carrier в России, обучает и консультирует специалистов по системам кондиционирования.

- В Москве и регионах проводятся выездные семинары для менеджеров по продажам и технических специалистов компаний-партнеров
- Организуются мини-семинары для представителей заинтересованных организаций на базе учебного класса в московском представительстве АНИ Carrier.
- Оказывается проектная поддержка дилерам, заказчикам и проектировщикам систем кондиционирования. Высоквалифицированные сотрудники помогут в создании проекта и проконсультируют по любым вопросам, связанным с проектированием VRF-систем.



СОДЕРЖАНИЕ

История Carrier	4
Объекты	8
Технологии Carrier	9
Наружные блоки	16
Внутренние блоки	20
Кассетный 4-поточный блок 40VK0**H11200010	22
Компактный кассетный 4-поточный блок 40VX0**H11200010	24
Кассетный 2-поточный блок 40VT0**H10200010	26
Кассетный 1-поточный блок 40VZ0**H11200010	28
Настенный блок Серия С 42VH0**H112100100	30
Настенный блок Серия S 42VH0**H112000101	32
Настенный блок Серия R 42VH0**H112000102	34
Напольный бескорпусный блок 42VS0**H112003010	36
Напольные блоки в корпусе 42VS0**H112002010 42VS0**H112001010	38
Напольно-потолочный блок 42VF0**H112000010	40
Консольный двухпоточный блок 42VC0**H112000010	42
Канальный низконапорный блок 42VDO**H112002011	44
Канальный стандартный блок 11 серии 42VDO**H112013011	46
Канальный стандартный блок 10 серии 42VDO**H112003010	48
Канальный высоконапорный блок 42VDO**H112011010	50
Канальный блок со 100% притоком свежего воздуха 42VDO**H112211010	52
Разветвители	54
Устройства управления	58
VRF MINI 	60

Самые популярные кондиционеры в Америке



Кондиционируем воздух с 1902 года

Постоянные инновации и более века практического опыта принесли Carrier заслуженную славу корпорации, способной решить самые сложные задачи в области кондиционирования воздуха.

Именно основатель корпорации Carrier Уиллис Керриер изобрел кондиционер. Это инновационное устройство открыло новые возможности для развития промышленности, а также сделало жизнь людей более комфортной.

Carrier сохраняет лидерство в климатической отрасли. Сейчас Carrier обслуживает клиентов в более чем 170 странах мира на шести континентах, а численность сотрудников компании превышает 32 тысячи. Крупнейший в мире производитель систем кондиционирования, холодоснабжения, вентиляции и отопления продолжает стремиться к совершенству!



- 1902** Уиллис Керриер разработал базовые принципы современных процессов кондиционирования воздуха и создал первый в мире кондиционер.
- 1915** Основана Carrier Engineering Co. – первая в мире корпорация, занимающаяся кондиционированием воздуха.
- 1922** Центробежный чиллер, созданный Уиллисом Керриером, позволил кондиционировать крупные помещения.
- 1932** Впервые в мире изготовлен бытовой комнатный кондиционер Carrier Room Weathermaker.
- 1944** Четыре патента на изобретение эффективной системы кондиционирования небоскребов получены корпорацией Carrier.
- 1975** Продажи кондиционеров Carrier в мире впервые превысили 1 млрд. долларов в год.
- 1993** Система климат-контроля Carrier выбрана Папой Римским Иоанном Павлом II для сохранения фресок Микеланджело в Сикстинской капелле.
- 1998** Журнал Times назвал Уиллиса Керриера одним из ста наиболее влиятельных людей XX века.
- 2008** Климатические системы Carrier кондиционируют 70% спортивных объектов на Олимпийских Играх в Пекине.
- 2010** Стартует CO₂ CONSERVATION METER – проект, наглядно демонстрирующий энергетическую эффективность и экологичность систем кондиционирования Carrier. Благодаря им с 2000 года удалось избежать выброса 98,5 млн. тонн CO₂.
- 2011** Завод Carrier Monterrey стал первым промышленным объектом в сфере вентиляции, кондиционирования и отопления, получившим Золотой Сертификат LEED®.
- 2012** Carrier отметил 110-летний юбилей изобретения кондиционера воздуха.
- 2014** Новая полностью инверторная VRF-система Carrier на российском рынке.





Опыт и знания международной корпорации

Компания Carrier является подразделением корпорации United Technologies (UTC), которая занимает 19 место в списке крупнейших корпораций Соединенных Штатов Америки (данные журнала Industry Week 2014) и 90 место во всем мире (данные журнала Forbes 2014).

Филиалы United Technologies работают в 180 странах мира, а общее число сотрудников достигает 211 500 человек. UTC – это глобальная инновационная корпорация с многолетней историей революционных открытий в космической технике, авиации, вертолетостроении, холодильной и климатической оборудовании, а также во многих других сферах развития и применения современных технологий. Опираясь на опыт UTC, компания Carrier постоянно внедряет идеи и технологии, которые делают этот мир лучше.



Крупнейший в мире производитель систем кондиционирования, холодоснабжения, вентиляции и отопления, профессиональных электронных систем общей и пожарной безопасности





Hamilton Sundstrand

A United Technologies Company

Крупнейший производитель компонентов космической техники и топливных систем



Sikorsky

A United Technologies Company

Крупнейший в мире производитель вертолетов различного назначения



Pratt & Whitney

A United Technologies Company

Производитель силовых установок для гражданской и военной авиации



Otis

A United Technologies Company

Крупнейший в мире производитель всех типов лифтов и эскалаторов



UTC Power

A United Technologies Company

Производитель водородного топлива для космической техники, коммерческого транспорта и бытового применения

НАШИ ОБЪЕКТЫ



ТРЕТЬЯКОВСКАЯ ГАЛЕРЕЯ
МОСКВА, РОССИЯ



ЭРМИТАЖ
САНКТ-ПЕТЕРБУРГ, РОССИЯ



АЭРОПОРТ ВНУКОВО
МОСКВА, РОССИЯ



БЕЛЫЙ ДОМ
ВАШИНГТОН, США



ОПЕРНЫЙ ТЕАТР
СИДНЕЙ, АВСТРАЛИЯ



МУЗЕЙ «ЗАПРЕТНЫЙ ГОРОД»
ПЕКИН, КИТАЙ



БРИТАНСКИЙ МУЗЕЙ
ЛОНДОН, ВЕЛИКОБРИТАНИЯ

ПОЧЕМУ СТОИТ ВЫБРАТЬ VRF-СИСТЕМУ CARRIER FULL DC INVERTER?

XPOWER
FULL DC INVERTER

Полностью инверторная система с новыми компрессорами

Компрессор – «сердце» системы кондиционирования, поэтому конструкция компрессоров исключительно важна для энергосбережения и надежности. CARRIER применяет в новой VRF-системе только инверторные компрессоры постоянного тока (Full DC Inverter).

Компрессоры Full DC Inverter способны плавно регулировать и точно поддерживать необходимую производительность, гарантируя минимальные затраты электроэнергии и максимальный комфорт для пользователей VRF-системы. Они особенно эффективны при частичной нагрузке (производительность 30-70% от максимальной) и переменных температурных условиях, которые часто возникают в российском климате.

В наружных блоках производительностью 12-18 HP установлена ДВА инверторных компрессора, а в блоках 8-10 HP – по одному инверторному компрессору.

Частота вращения компрессоров новой конструкции регулируется в широком диапазоне 20 – 200 Гц. Это обеспечивает точное соответствие между тепловой нагрузкой и производительностью VRF-системы. Инверторные компрессоры постоянного тока Carrier мощны, надежны и экономичны.

⚙ Новая форма лопастей
вентилятора



⚙ Двигатель вентилятора:
понижен уровень шума



⚙ Расширенные функции
управления



⚙ Новая структура
теплообменника



⚙ Два инверторных
компрессора в блоке



МАКСИМАЛЬНАЯ ЭФФЕКТИВНОСТЬ VRF-СИСТЕМЫ

Система Carrier Full DC Inverter обладает высокими показателями энергетической эффективности:

EER (охлаждение) = **4,29***

COP (обогрев) = **4,39***

В Соединенных Штатах Америки разработан более точный показатель эффективности систем кондиционирования воздуха. Он называется «интегральный показатель при частичной нагрузке» (Integral Part Load Values) и рассчитывается для реальных условий умеренного климата. Этот показатель определяется в соответствии со стандартом Института кондиционирования воздуха, систем отопления и холодоснабжения AHRI (США). Для VRF-систем Carrier он достигает исключительно высокого значения **IPLV = 5,8**.

*для наружного блока 8 HP.

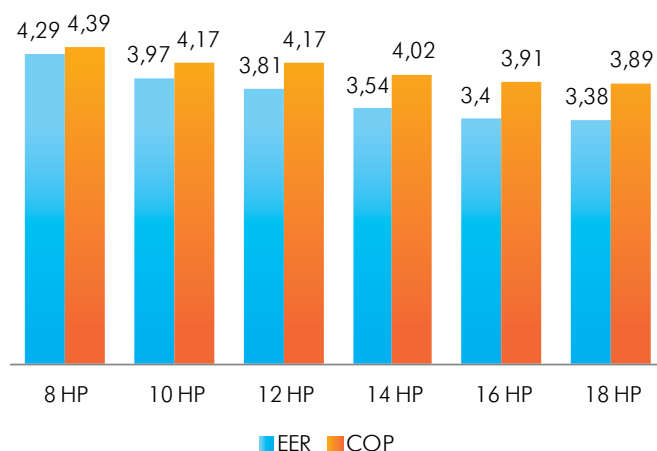

ПРЕИМУЩЕСТВА ИНВЕРТОРА

Энергопотребление вентиляторов снижено на 45%

Двигатель постоянного тока позволяет управлять вентилятором с максимальной точностью. Каждый вентилятор вращается именно с такой скоростью, которая требуется при текущей тепловой нагрузке.

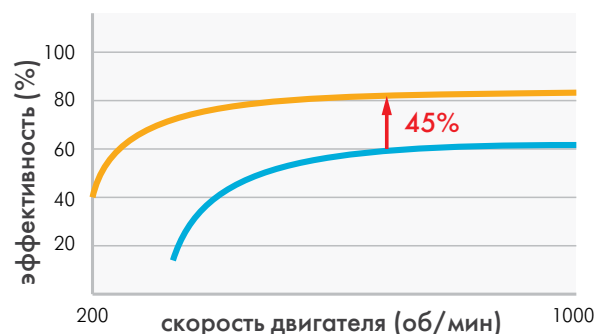

- 18-ступенчатое векторное регулирование скорости вентиляторов.
- Двигатель постоянного тока повышает энергоэффективность вентилятора на 45%.
- Максимальная экономия электроэнергии при низкой нагрузке и малой скорости вращения.

Плавный пуск защищает от скачков напряжения

Интеллектуальная технология плавного пуска Carrier предотвращает значительные скачки напряжения в электросети. У традиционных систем кондиционирования пусковой ток может превышать рабочий ток в 5-6 раз. Инверторный компрессор постоянного тока Carrier Full DC Inverter запускается быстрее, а пусковой ток не превышает рабочего тока.

Гладкая синусоида вращения компрессора

Инвертор с векторным управлением мгновенно превращает ток в гладкую синусоиду. Двигатель компрессора вращается исключительно плавно, а в результате его эффективность заметно повышается.

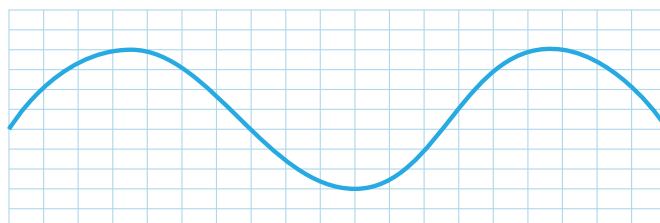

НОВЫЕ ТЕХНОЛОГИИ И КОМПОНЕНТЫ

⚙️ Инверторный компрессор постоянного тока

VRF-система Carrier Full DC Inverter оснащена исключительно инверторными компрессорами постоянного тока. В каждом наружном блоке 12-18 HP установлены ДВА компрессора, а в блоках 8-10 HP – по одному. Данные компрессоры экономят 25% электроэнергии благодаря точному инверторному управлению.

- Интегральный показатель эффективности системы достигает исключительно высокого значения **IPLV = 5,8**.
- Частота вращения регулируется в широком диапазоне от 20 до 200 Гц.
- Усовершенствованная конструкция компрессора повысила производительность при средней нагрузке (30-70% макс. производительности).
- Масса компрессора постоянного тока снижена на 50%, он более компактный.



- Компрессор специально разработан для хладагента R410A.
- Новый электродвигатель постоянного тока с централизованной обмоткой более эффективен и компактен, чем традиционный двигатель с распределенной обмоткой.

⚙️ Вентилятор новой конструкции

Для новой VRF Carrier оптимизирована не только форма лопастей вентилятора, но и конструкция защитной решетки. В результате производительность вентилятора повысилась, а уровень шума и вибрация снизились.

Лопастей вентилятора отличаются острыми краями и плавным изгибом – такая форма снижает аэродинамическое сопротивление и турбулентность воздушного потока.

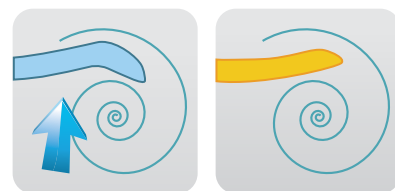

Вентилятор наружного блока способен создавать высокое статическое давление от 20 до 40 Па (опция).

⚙️ Эффективный δ-образный теплообменник

В наружных блоках инверторной VRF-системы применены теплообменники усовершенствованной конструкции. Новый теплообменник δ-образной формы стал компактнее и легче. Внутренняя поверхность труб теплообменника покрыта резьбой точно рассчитанной конфигурации. Она снижает гидродинамическое сопротивление хладагента и, следовательно, повышает производительность.

Переохлаждение жидкого хладагента в системе кондиционирования Carrier Full DC Inverter составляет 12°C. Такое высокое значение заметно повышает эффективность VRF-системы и позволяет увеличить полную длину фреоновой трассы до 1000 м.

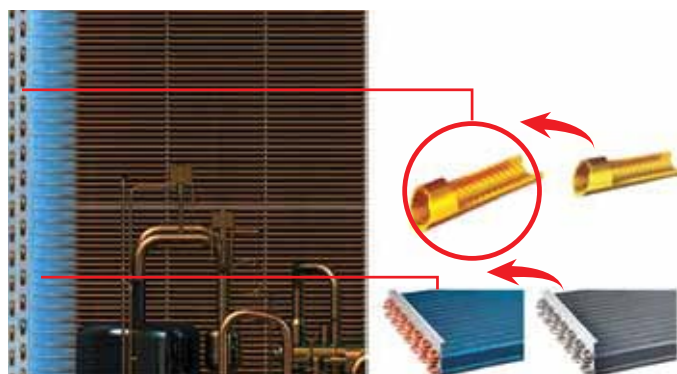

Выбирайте любые блоки!

Carrier предлагает широчайший выбор внутренних блоков VRF-системы: от стильных компактных настенных до мощных высоконапорных канальных блоков. Более **100 моделей внутренних блоков 16-ти типов** позволяют подобрать идеальную систему для помещений любого назначения.

Модельный ряд наружных блоков состоит из 6 типоразмеров от 8 до 18 HP. Даже самые мощные блоки с двумя инверторными компрессорами отличаются компактностью и небольшой массой (всего 310 кг для блока 18 HP). Выбирайте блоки свободно и транспортируйте легко!



Увеличена длина трассы

Допустимая длина трассы и перепад высот важны как для заказчика, так и для проектировщика VRF-систем. Чем больше эти параметры, тем удобнее можно разместить наружные и внутренние блоки, возрастает возможная площадь и этажность кондиционируемого здания.

Максимально допустимая длина трубопровода в системе Carrier Full DC Inverter увеличена до 1000 м, а перепад высот – до 110 м.

Длина трубопровода	Общая длина трассы (фактич.)		1000 м
	Макс. длина ветви трубопровода	фактическая длина	175 м
		эквивалентная длина	200 м
Эквивалентная длина трубопровода (наибольшая длина от первого разветвителя)			40 м / 90 м
Перепад высот	Перепад высот между наружными и внутренними блоками	Наружный блок ниже	110 м
		Наружный блок выше	70 м
	Перепад высот между внутренними блоками		30 м

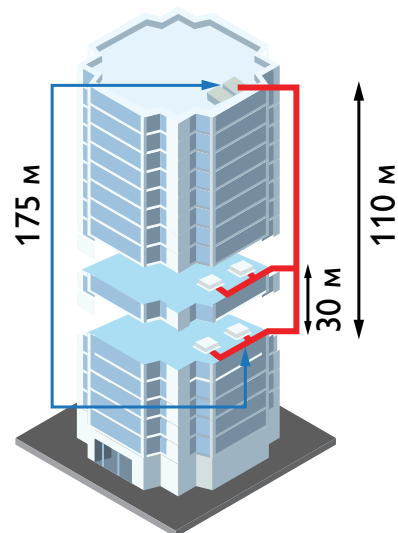

Рабочий диапазон температур от -20°C до +48°C

Полностью инверторная система стабильно работает в максимально широком диапазоне температур. Обогрев при температуре наружного воздуха от -20 °С до +24 °С, а охлаждение – от -5 °С до +48 °С позволяют круглогодично использовать Carrier Full DC Inverter в большинстве регионов России.

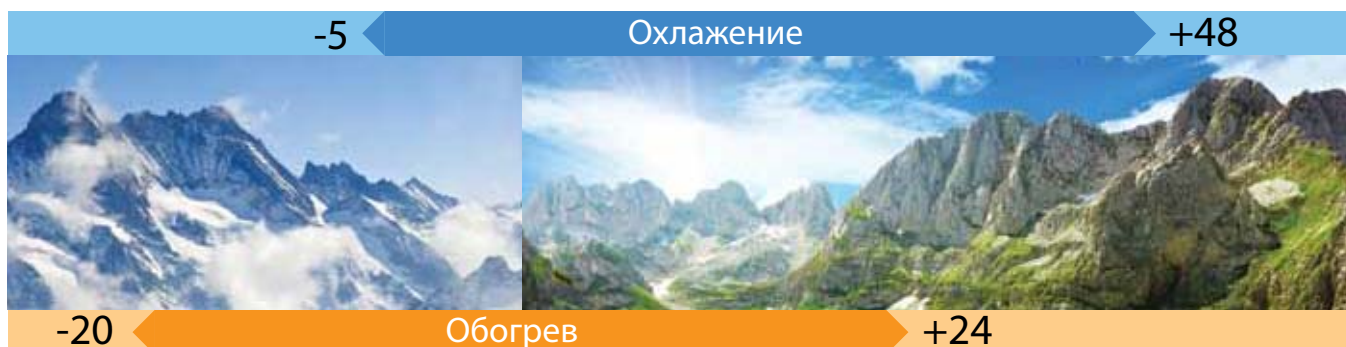

НАДЕЖНОСТЬ

Carrier разработала множество функций и технологических новинок, повышающих надежность системы кондиционирования Carrier Full DC Inverter. Они не только значительно снижают вероятность сбоев, но и сохраняют работоспособность VRF-системы даже при неисправности отдельных компонентов.

⚙️ Равномерная нагрузка на наружные блоки

Чтобы повысить срок службы VRF-системы, нагрузка равномерно распределяется между наружными блоками. При каждом перезапуске последовательность включения наружных блоков автоматически изменяется. В двухкомпрессорном наружном блоке нагрузка равномерно распределяется между обоими компрессорами.



⚙️ Двойное резервирование наружных блоков

Любой наружный блок при необходимости можно назначить ведущим. Поэтому даже если неисправен ведущий блок – работа VRF-системы продолжается. Ведущий блок выбирается с помощью DIP-переключателей на плате управления.

Если неисправен один из двух компрессоров наружного блока, то второй компрессор может продолжать работу.



Неисправность блока 1. Его пуск запрещен, блок в режиме ожидания. Остальные блоки продолжают работать.

⚙️ Эффективное распределение и возврат масла

Система распределения масла стабильно поддерживает оптимальный уровень масла в компрессорах. В VRF-системе несколько компрессоров, и работающий в данный момент компрессор может получать хладагент и масло от других компрессоров. Система перераспределяет масло между наружными блоками, подавая его по уравнительной трубке

в блок, где возник недостаток масла.

Система управления проводит мониторинг уровня масла в компрессорах, а также времени работы системы. Смазочное масло накапливается в высокоэффективном центробежном маслоотделителе (до 99%) и возвращается в компрессор.

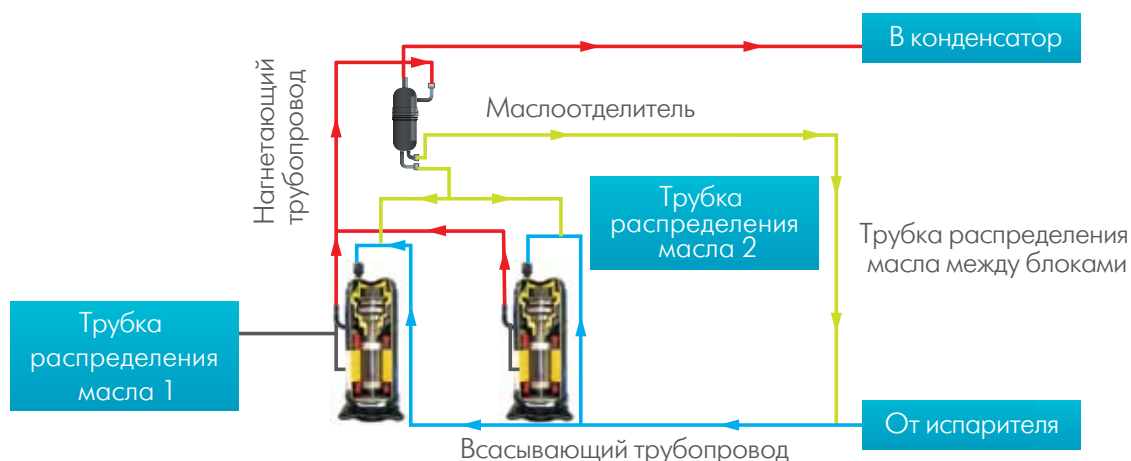



КОМФОРТ

Комфортная температура: быстро и точно!

Благодаря инверторному управлению система Carrier Full DC Inverter быстро достигает заданной температуры в помещении. Когда температура достигнута, она поддерживается с высокой точностью, без переохлаждения или перегрева. Поэтому пользователь получает одновременно и комфортную среду, и экономию электроэнергии.

Бесшумный ночной режим

Шум наружных блоков зависит от скорости вращения движущихся компонентов, а также их конструкции и материалов. Carrier использует только качественные материалы для производства VRF-систем, а инверторное управление позволяет снизить скорость вентиляторов. Кожухи компрессоров и корпуса наружных блоков максимально поглощают шум компрессоров.

Чтобы система стала еще более бесшумной (от 46,8 дБА), можно включить ночной режим. Вечером тепловая нагрузка снижается, и система ограничивает производительность, а утром она возвращается в обычный режим.

Ночной режим включается через X часов после пиковой дневной температуры, а через Y часов отключается. Настройка выполняется с помощью переключателей на плате управления. Carrier предлагает 4 варианта ночного режима:

Вариант 1. X= 6 часов, Y= 10 часов

Вариант 2. X= 8 часов, Y= 10 часов

Вариант 3. X=6 часов, Y= 12 часов

Вариант 4. X=8 часов, Y= 8 часов

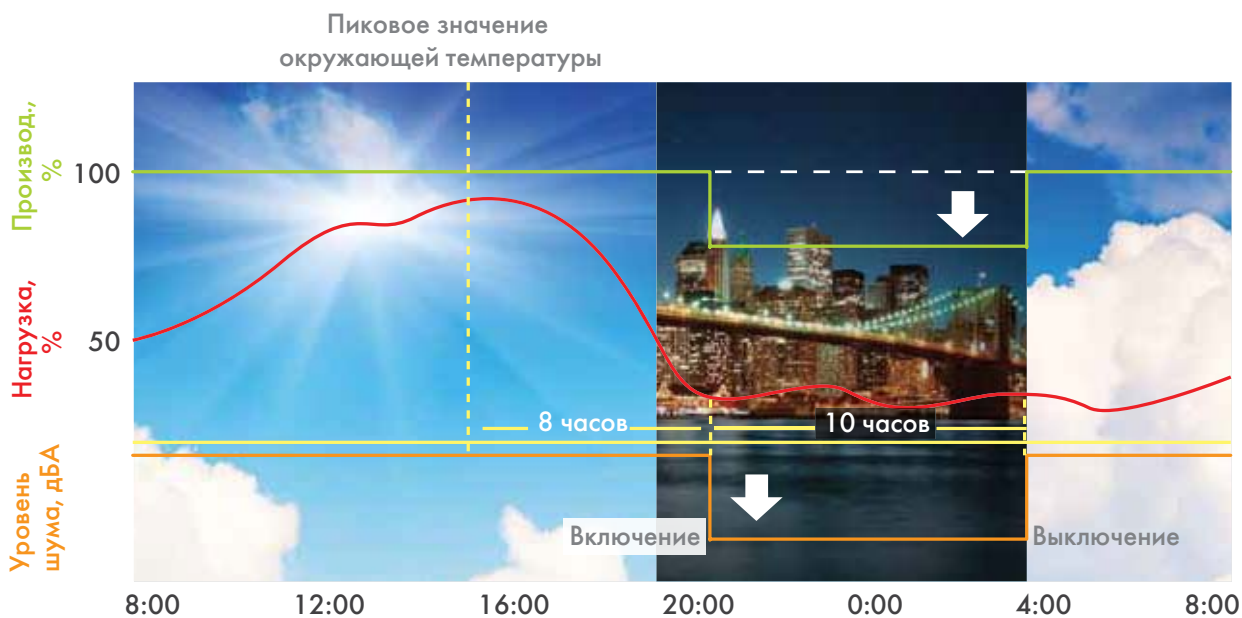

УДОБНАЯ УСТАНОВКА И СЕРВИС

⚙️ Упрощенное соединение сигнальной линии

Монтаж VRF-системы облегчен благодаря тому, что несколько блоков можно подключить к одной сигнальной линии. Если возникла потребность в модификации и расширении системы кондиционирования с центральным управлением, можно просто подключить к ней новые

наружные блоки.

Центральный пульт управления можно подключить как к наружным, так и к внутренним блокам. Одна и та же группа проводов используется как для связи наружных и внутренних блоков, так и для связи с сетью.



⚙️ Автоматическая адресация блоков

Наружные блоки мультizonальной системы автоматически присваивают адрес каждому внутреннему блоку. Если необходимо изменить адрес какого-либо блока, это несложно сделать с проводного или беспроводного пульта управления.



⚙️ Самодиагностика

Функция самодиагностики позволяет быстро и легко обнаружить неисправности. Плата содержит 4-разрядный дисплей, кнопки непосредственного запуска режима быстрого охлаждения и проверки системы.



НАРУЖНЫЕ БЛОКИ

- Производительность системы – от 8 до 72 HP с шагом в 2 HP (25 - 200 кВт).
- В единую систему кондиционирования Carrier можно подключить от 1 до 4 наружных блоков и до 64 внутренних блоков.
- Каждый наружный блок может поддерживать больше внутренних, чем в аналогичных системах: до 29 внутренних блоков с одним наружным 18HP.

8-10 HP



12, 16, 18 HP



20, 22, 24, 26, 28, 30, 32, 34, 36 HP



38, 40, 42, 44, 46, 48, 50, 52, 54 HP



56, 58, 60, 62, 64, 68, 70, 72 HP



72 HP
МАКСИМАЛЬНАЯ
МОЩНОСТЬ

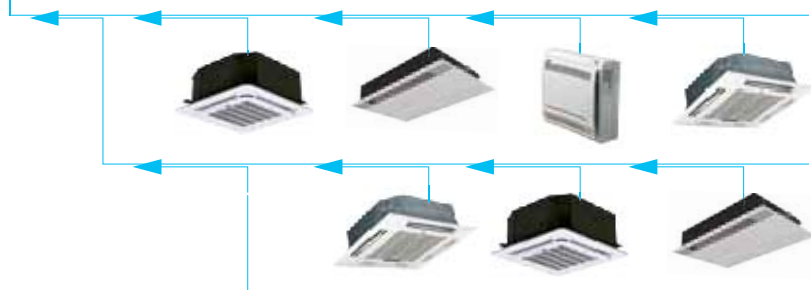

64
МАКСИМАЛЬНОЕ
КОЛ-ВО ВНУТРЕННИХ
БЛОКОВ

ТЕХНИЧЕСКИЕ ХАРАКТЕРИСТИКИ

Модель		38VF008H119010	38VF010H119010	38VF012H119010	38VF014H119010	38VF016H119010	38VF018H119010
Номинальное напряжение	В/Фаз/Гц	380~415/ 3 фазы/ 50 Гц					
Холодопроизводительность	кВт	25,2	28,0	33,5	40,0	45,0	50,0
Теплопроизводительность	кВт	27,0	31,5	37,5	45,0	50,0	56,0
Энергоэффективность							
EER (охлаж.)		4,29	3,97	3,81	3,54	3,4	3,38
COP (обогр.)		4,39	4,17	4,17	4,02	3,91	3,89
Потребляемая мощность							
Охлаждение	Вт	5,88	7,05	8,80	11,30	13,20	14,80
Обогрев		6,15	7,55	9,00	11,20	12,80	14,40
Компрессор							
Тип		инверторный					
Количество		1	1	2	2	2	2
Расход воздуха	м³/ч	11242	11242	15620	15620	15620	15770
Уровень шума	дБ(А)	57	57	59	61	62	62
Размеры (ШхВхГ)	мм	960x1615x765	960x1615x765	1250x1615x765	1250x1615x765	1250x1615x765	1250x1615x765
Вес	кг	212	212	288	288	288	310
Заправка хладагента R410a		10	10	12	15	15	16
Фреоновая трасса							
Жидкостная линия	мм	12,7	12,7	15,9	15,9	15,9	19,1
Газовая линия	мм	25,4	25,4	31,8	31,8	31,8	31,8
Уравнительная линия	мм	6,4	6,4	6,4	6,4	6,4	6,4
Рабочий диапазон температур наружного воздуха (охлаждение/обогрев)	°C	-5~48 / -20~24					



ТАБЛИЦА КОМБИНАЦИЙ НАРУЖНЫХ БЛОКОВ

Модель	Количество наружных блоков	Количество компрессоров	Наружные блоки						Количество подключаемых внутренних блоков	Производительность	
			8HP	10HP	12HP	14HP	16HP	18HP		охлаждение	обогрев
38VF008H119010	1	1	1						13	25,2	27
38VF010H119010	1	1		1					16	28	33,5
38VF012H119010	1	2			1				20	33,5	37,5
38VF014H119010	1	2				1			23	40	45
38VF016H119010	1	2					1		26	45	50
38VF018H119010	1	2						1	29	50	56
38VF020H119010	2	2		2					33	56	63
38VF022H119010	2	2		1	1				36	61,5	69
38VF024H119010	2	3		1		1			39	68	76,5
38VF026H119010	2	3		1			1		43	73	81,5
38VF028H119010	2	3		1				1	46	78	87,5
38VF030H119010	2	4				1	1		50	85	95
38VF032H119010	2	4				1		1	53	90	101
38VF034H119010	2	4					1	1	56	95	106
38VF036H119010	2	4						2	59	100	112
38VF038H119010	3	4		2				1	63	106	119
38VF040H119010	3	5		1		1	1		64	113	126,5
38VF042H119010	3	5		1			2		64	118	131,5
38VF044H119010	3	5		1			1	1	64	123	137,5
38VF046H119010	3	5		1				2	64	128	143,5
38VF048H119010	3	6				1	1	1	64	135	151
38VF050H119010	3	6				1		2	64	140	157
38VF052H119010	3	6					1	2	64	145	162
38VF054H119010	3	6						3	64	150	168
38VF056H119010	4	6		2				2	64	156	175
38VF058H119010	4	7		1		1	1	1	64	163	182,5
38VF060H119010	4	7		1		1		2	64	168	188,5
38VF062H119010	4	7		1			1	2	64	173	193,5
38VF064H119010	4	7		1				3	64	178	199,5
38VF066H119010	4	8				1	1	2	64	185	207
38VF068H119010	4	8				1		3	64	190	213
38VF070H119010	4	8					1	3	64	195	218
38VF072H119010	4	8						4	64	200	224

8 HP, 10 HP

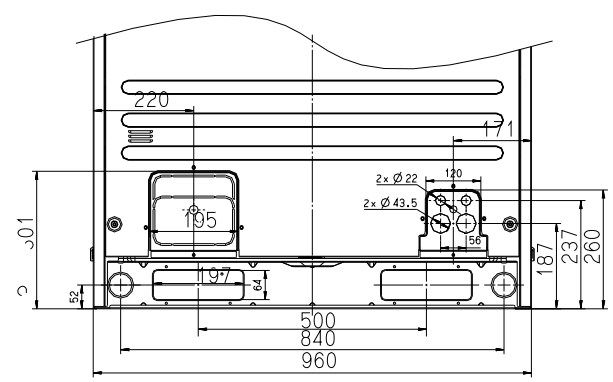
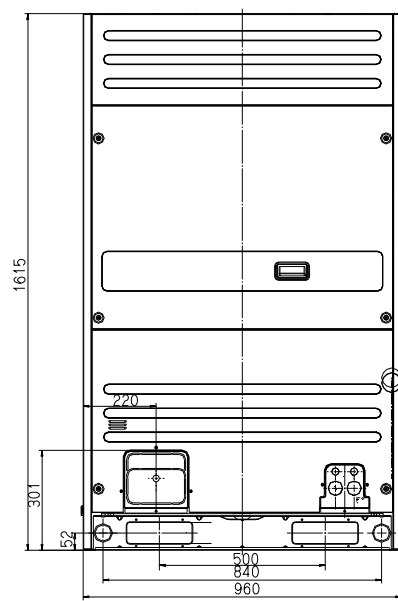
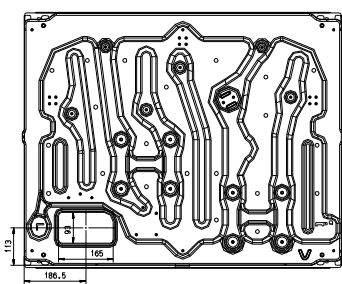
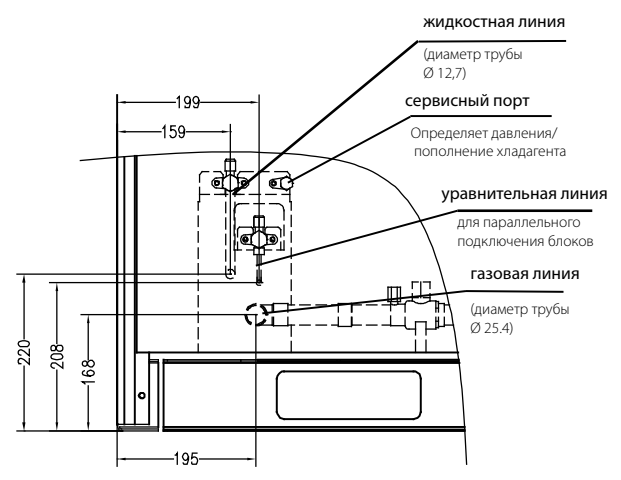
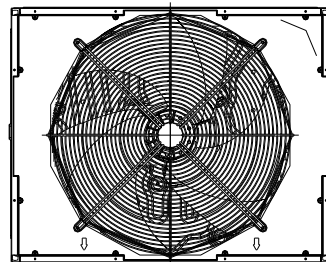
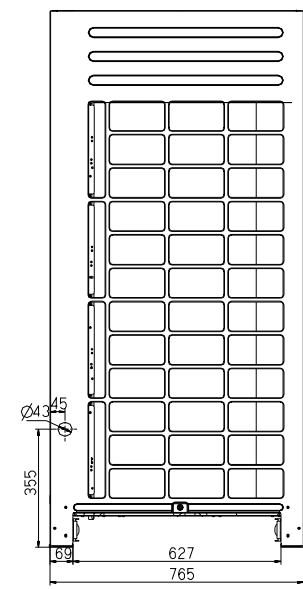

12 HP, 14 HP, 16 HP, 18 HP

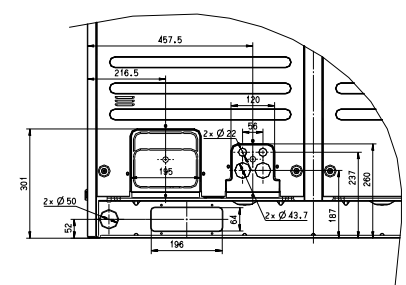
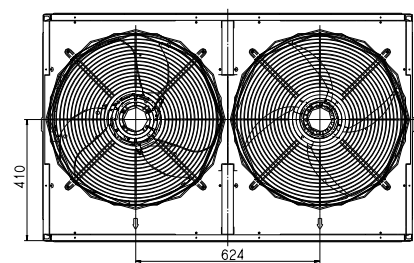
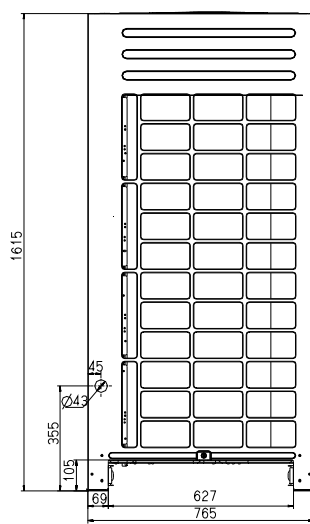

увеличенный вид для 12HP/14HP/16HP

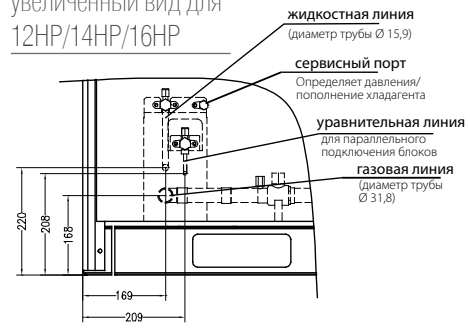

увеличенный вид для 18HP

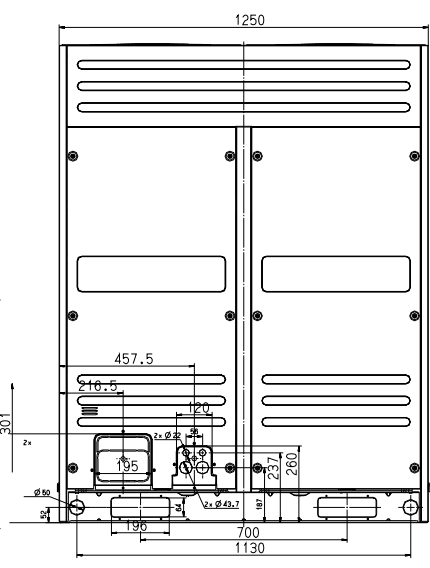
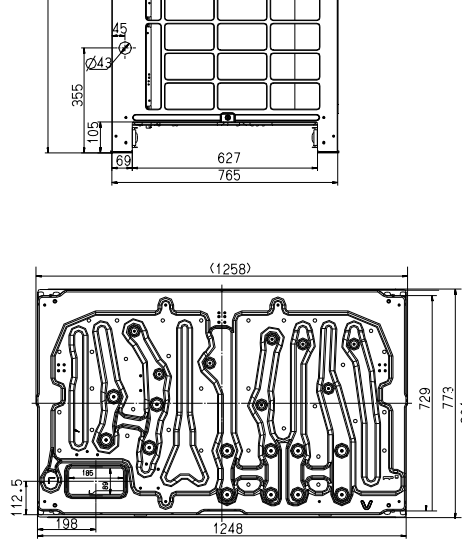
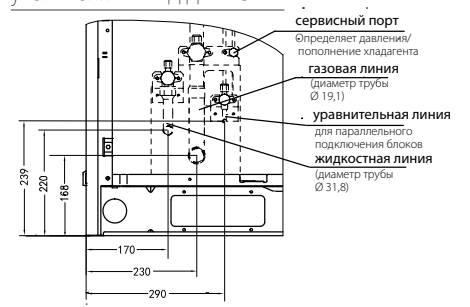



ШИРОКИЙ ВЫБОР ВНУТРЕННИХ БЛОКОВ



Широкий ассортимент внутренних блоков Carrier позволяет спроектировать оптимальную систему для помещений любого назначения. Блоки различных типов можно свободно комбинировать, а центральное управление позволяет удобно контролировать их работу.

Кассетные блоки оптимальны для офисов с подвесными потолками. Канальные блоки позволяют раздавать воздух по воздуховодам и подмешивать свежий воздух. Настенные и консольные блоки отлично подходят для помещений без подвесного потолка.

-  Широкий выбор из 16 типов и 100 моделей внутренних блоков.
-  Производительность от 1,7 до 28 кВт.
-  Возможность индивидуального и центрального управления внутренними блоками.



МОДЕЛЬНЫЙ РЯД

Кассетные
4-поточные



40VK0**H11200010

Компактные кассетные
4-поточные



40VX0**H11200010

Кассетные
двухпоточные



40VT0**H10200010

Кассетные
однопоточные



40VZ**H11200010

Настенные
Серии С



42VH0**H112000100

Настенные
Серии S



42VH0**H112000101

Настенные
Серии R



42VH0**H112000102

Канальные
низконапорные



42VD0**H112002011

Канальные
стандартные



42VD0**H112013011
42VD0**H112003010

Канальные
высоконапорные



42VD0**H112011010

Канальные со 100%
притоком свежего воздуха



42VD0**H112211010

Напольные
бескорпусный



42VS0**H112003010

Напольно-потолочные



42VF0**H112000010

Консольные
двухпоточные



42VC0**H112000010

Напольные в корпусе
(воздухозаборник спереди)



42VS0**H112002010

Напольные в корпусе
(воздухозаборник снизу)



42VS0**H112001010

КАССЕТНЫЙ 4-ПОТОЧНЫЙ БЛОК 40VKO**H1200010



Тихая и равномерная подача воздуха

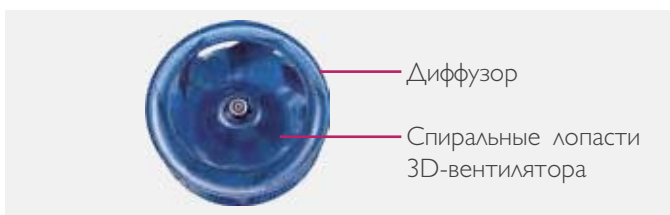

- Диффузор обеспечивает равномерную подачу воздуха и заметно снижает уровень шума.
- Современный 3D-вентилятор с лопастями спиральной формы уменьшает сопротивление воздушного потока.

Распределение воздуха по 4 направлениям

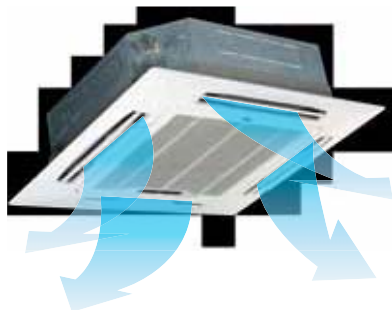

Воздух подается в помещение по четырем воздухораспределительным отверстиям. Это обеспечивает равномерную циркуляцию охлажденного или нагретого воздуха по всем уголкам помещения, а также однородное распределение температуры.

При высоте потолка выше 3 метров используется специальная функция «высокий потолок», обеспечивающая кондиционирование по всей высоте помещения.

Встроенный дренажный насос

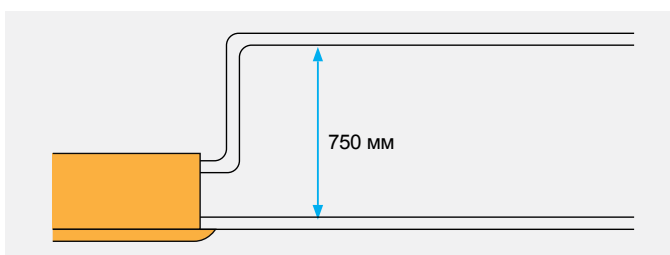

Дренажный насос с высотой подъема конденсата до 750 мм входит в комплект поставки кассетного блока Carrier. Повышенный напор насоса облегчает выбор места для установки блока.

Подключение воздуховодов

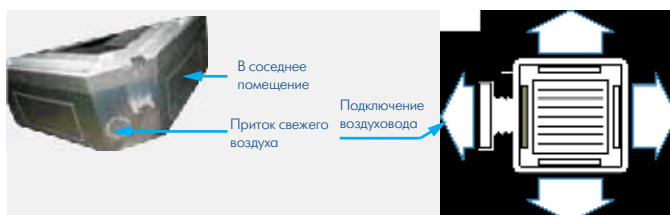

Кассетный 4-поточный блок способен не только охлаждать или обогревать помещение, но и подавать в него свежий воздух с улицы. Часть кондиционированного воздуха может отводиться по воздуховоду в соседнее помещение.

4 цвета лицевой панели



Белая (стандарт) Серая (опция) Черная (опция) Голубая (опция)

Индикация неисправностей



На лицевой панели блока имеется цифровой дисплей. При возникновении какой-либо неполадки на нем появляется код ошибки, что облегчает поиск и устранение неисправностей.

Высота снижена до 230 мм

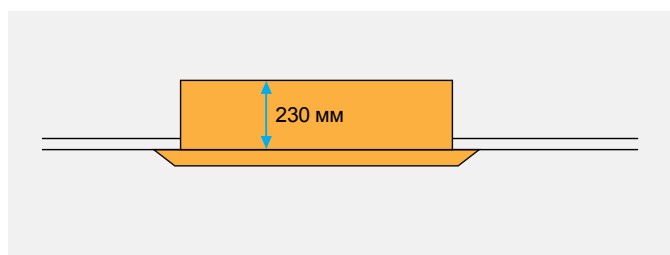

Высота кассетного 4-поточного блока составляет от 230 до 300 мм, в зависимости от типоразмера. Такая небольшая высота позволяет установить блок при небольшом зазоре за подвесным потолком.

ТЕХНИЧЕСКИЕ ХАРАКТЕРИСТИКИ

Модель		40VK009H11200010	40VK012H11200010	40VK018H11200010	40VK024H11200010	40VK028H11200010
Номинальное напряжение	В/Фаз/Гц	220-240 / 1 / 50				
Холодопроизводительность	кВт	2,8	3,6	4,5	5,6	7,1
Теплопроизводительность	кВт	3,2	4,0	5,0	6,3	8,0

Потребляемая мощность						
охлаждение	Вт	80	80	90	90	90
обогрев	Вт	80	80	90	90	90

Номинальный ток						
охлаждение	А	0,4	0,4	0,4	0,4	0,4
обогрев	А	0,4	0,4	0,4	0,4	0,4

Внутренний блок						
Размеры (ШхВхГ)	мм	840x230x840	840x230x840	840x230x840	840x230x840	840x230x840
Размеры с упаковкой (ШхВхГ)	мм	955x260x955	955x260x955	955x260x955	955x260x955	955x260x955
Вес (Нетто/Брутто)	кг	26/30	26/30	29/33	29/33	29/33
Расход воздуха (Низ./Сред./Выс.)	м³/ч	640/766/847	640/766/847	658/755/864	658/755/864	749/955/1157
Уровень шума (Низ./Сред./Выс.)	дБ	35/38/42	35/38/42	35/38/42	35/38/42	39/42/45

Панель						
Размер (ШхВхГ)	мм	950x46x950	950x46x950	950x46x950	950x46x950	950x46x950
Размер с упаковкой (ШхВхГ)	мм	1035x90x1035	1035x90x1035	1035x90x1035	1035x90x1035	1035x90x1035
Вес (Нетто/Брутто)	кг	6/9	6/9	6/9	6/9	6/9

Размер труб						
жидкость	дюйм/мм	1/4" (6,35)	1/4" (6,35)	1/4" (6,35)	3/8" (9,52)	3/8" (9,52)
газ	дюйм/мм	1/2" (12,7)	1/2" (12,7)	1/2" (12,7)	5/8" (15,9)	5/8" (15,9)
Температура в помещении	°С	Охлаждение от +17 до +32 °С/ обогрев от +10 до +28 °С				
Рабочий диапазон температур наружного воздуха	°С	Охлаждение от -5 до +48 °С/ обогрев от -20 до +24 °С				

Модель		40VK032H11200010	40VK036H11200010	40VK040H11200010	40VK048H11200010	40VK056H11200010
Номинальное напряжение	В/Фаз/Гц	220-240 / 1 / 50				
Холодопроизводительность	кВт	8,0	9,0	10,0	11,2	14,0
Теплопроизводительность	кВт	9,0	10,0	11,0	12,5	15,0

Потребляемая мощность						
Охлаждение	Вт	97	160	160	160	170
Обогрев	Вт	97	160	160	160	170

Номинальный ток						
Охлаждение	А	0,5	0,7	0,7	0,7	0,8
Обогрев	А	0,5	0,7	0,7	0,7	0,8

Внутренний блок						
Размеры (ШхВхГ)	мм	840x230x840	840x300x840	840x300x840	840x300x840	840x300x840
Размеры с упаковкой (ШхВхГ)	мм	955x260x955	955x330x955	955x330x955	955x330x955	955x330x955
Вес (Нетто/Брутто)	кг	26/30	32/37	32/37	32/37	32/37
Расход воздуха (Низ./Сред./Выс.)	м³/ч	729/973/1236	1120/1300/1540	1120/1300/1540	1120/1300/1540	1280/1500/1800
Уровень шума (Низ./Сред./Выс.)	дБ	39/42/45	43/45/48	43/45/48	43/45/48	44/47/50

Панель						
Размер (ШхВхГ)	мм	950x46x950	950x46x950	950x46x950	950x46x950	950x46x950
Размер с упаковкой (ШхВхГ)	мм	1035x90x1035	1035x90x1035	1035x90x1035	1035x90x1035	1035x90x1035
Вес (Нетто/Брутто)	кг	6/9	6/9	6/9	6/9	6/9

Размер труб						
Жидкость	дюйм/мм	3/8" (9,52)	3/8" (9,52)	3/8" (9,52)	3/8" (9,52)	3/8" (9,52)
Газ	дюйм/мм	5/8" (15,9)	5/8" (15,9)	5/8" (15,9)	5/8" (15,9)	5/8" (15,9)
Температура в помещении	°С	Охлаждение от +17 до +32 °С/ обогрев от +10 до +28 °С				
Рабочий диапазон температур наружного воздуха	°С	Охлаждение от -5 до +48 °С/ обогрев от -20 до +24 °С				

1. Охлаждение: температура в помещении 27 °С (DB) / 19 °С (WB), наружного воздуха 35 °С (DB) / 24 °С (WB). Горизонтальная трасса эквив. длиной 8 м. 2. Обогрев: температура в помещении 20 °С (DB) / 15 °С (WB), наружного воздуха 7 °С (DB) / 6 °С (WB). Горизонтальная трасса эквив. длиной 8 м. 3. Уровень шума измерен на расстоянии 1,4 м снизу от блока.

КОМПАКТНЫЙ КАССЕТНЫЙ 4-ПОТОЧНЫЙ БЛОК 40VX0**H1200010



⚙️ Облегченный монтаж и обслуживание

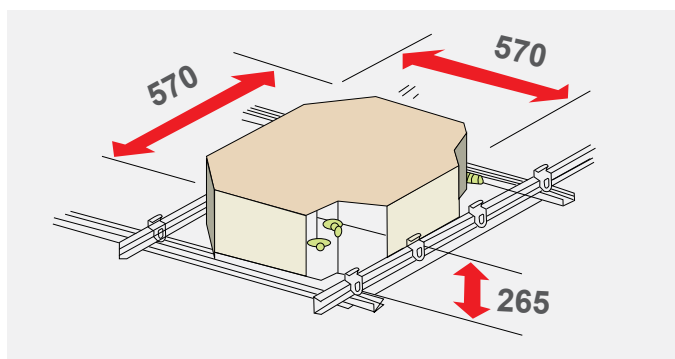

Размеры компактного кассетного блока всего 570x570 мм, что позволяет установить его в стандартную ячейку подвесного потолка. Блок такой легкий и компактный, что для его монтажа не требуется подъемник.

⚙️ Тихая и равномерная подача воздуха



- Диффузор обеспечивает равномерную подачу воздуха и заметно снижает уровень шума.
- Современный 3D-вентилятор с лопастями спиральной формы уменьшает сопротивление воздушного потока.

⚙️ Распределение воздуха по 4 направлениям

Воздух подается в помещение по четырем воздухораспределительным отверстиям. Это обеспечивает равномерную циркуляцию охлажденного или нагретого воздуха по всем углам помещения.

При высоте потолка выше 3 метров используется специальная функция «высокий потолок», обеспечивающая кондиционирование по всей высоте помещения.



⚙️ Встроенный дренажный насос

Дренажный насос с высотой подъема конденсата до 500 мм входит в комплект поставки компактного кассетного блока Carrier. Возможно повышение напора до 600 мм, что облегчает выбор места для установки блока.

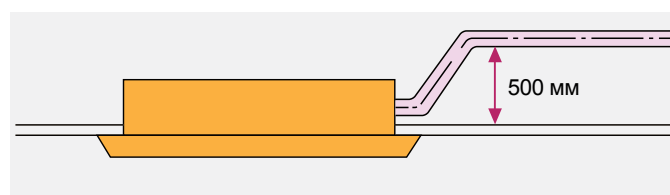

⚙️ Круговое распределение воздуха

Специальная лицевая панель позволяет раздавать воздух во всех направлениях (360°). Круговое распределение воздуха более равномерно, чем при использовании обычной лицевой панели. При этом температура в помещении также распределяется равномерно, повышая комфорт.

ТЕХНИЧЕСКИЕ ХАРАКТЕРИСТИКИ

Модель		40VX006H11200010	40VX009H11200010	40VX012H11200010	40VX018H11200010
Номинальное напряжение	В/Фаз/Гц	220-240 / 1 / 50			
Холодопроизводительность	кВт	2,2	2,8	3,6	4,5
Теплопроизводительность	кВт	2,4	3,2	4,0	5,0
Потребляемая мощность					
Охлаждение	Вт	50	50	58	58
Обогрев	Вт	42	52	50	50
Номинальный ток					
Охлаждение	А	0,175	0,175	0,21	0,21
Обогрев	А	0,175	0,175	0,21	0,21
Внутренний блок					
Размеры (шхвхг)	мм	630x260x570	630x260x570	630x260x570	630x260x570
Размеры с упаковкой (шхвхг)	мм	675x285x675	675x285x675	675x285x675	675x285x675
Вес (нетто/брутто)	кг	16/20	16/20	18/22	18/22
Расход воздуха (низ./Сред./Выс.)	м³/ч	313/414/522	320/414/520	409/521/610	409/521/610
Уровень шума (низ./Сред./Выс.)	дБ	23,4/33,4/35,8	23,4/33,4/35,8	28,8/35,6/41,5	28,8/35,6/41,5
Панель					
Размер (шхвхг)	мм	647x50x647	647x50x647	647x50x647	647x50x647
Размер с упаковкой (шхвхг)	мм	715x123x715	715x123x715	715x123x715	715x123x715
Вес (нетто/брутто)	кг	2,5/4,5	2,5/4,5	2,5/4,5	2,5/4,5
Размер труб					
Жидкость	дюйм/мм	1/4" (6,35)	1/4" (6,35)	1/4" (6,35)	1/4" (6,35)
Газ	дюйм/мм	1/2" (12,7)	1/2" (12,7)	1/2" (12,7)	1/2" (12,7)
Температура в помещении	°С	Охлаждение от +17 до +32 °С/ обогрев от +10 до +28 °С			
Рабочий диапазон температур наружного воздуха	°С	Охлаждение от -5 до +48 °С/ обогрев от -20 до +24 °С			

1. Охлаждение: температура в помещении 27 °С (DB) / 19 °С (WB), наружного воздуха 35 °С (DB) / 24 °С (WB). Горизонтальная трасса эквив. длиной 8 м.

2. Обогрев: температура в помещении 20 °С (DB) / 15 °С (WB), наружного воздуха 7 °С (DB) / 6 °С (WB). Горизонтальная трасса эквив. длиной 8 м.

3. Уровень шума измерен на расстоянии 1,4 м снизу от блока.

КАССЕТНЫЙ 2-ПОТОЧНЫЙ БЛОК 40VT0**H10200010



⚙️ Низкий уровень шума

Двухпоточный блок работает практически бесшумно, от 24 дБ(А). Воздуховыпускные отверстия и жалюзи сконструированы так, чтобы снизить сопротивление воздушного потока.

⚙️ Встроенный дренажный насос

Дренажный насос с высотой подъема конденсата до 750 мм входит в комплект поставки кассетного блока Carrier. Повышенный напор насоса облегчает выбор места для установки блока.

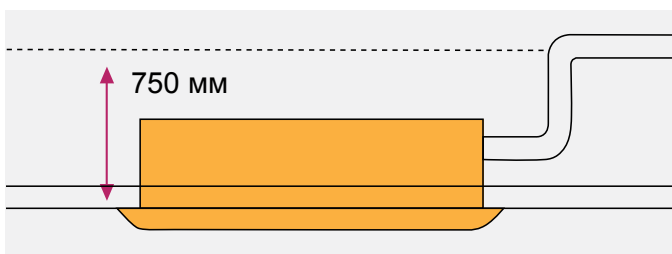

⚙️ Функция «высокий потолок»

Кассетный блок обеспечивает равномерную циркуляцию охлажденного или нагретого воздуха по всем уголкам помещения. Температура воздуха будет однородной даже при большой площади помещения и высоком потолке. Если высота потолка более 3 метров, используется специальная функция «высокий потолок», обеспечивающая кондиционирование по всей высоте помещения.

⚙️ Всего 30,5 см за подвесным потолком

Высота кассетного 2-поточного блока составляет 300 мм, поэтому его можно установить при свободном пространстве за подвесным потолком всего 305 мм.

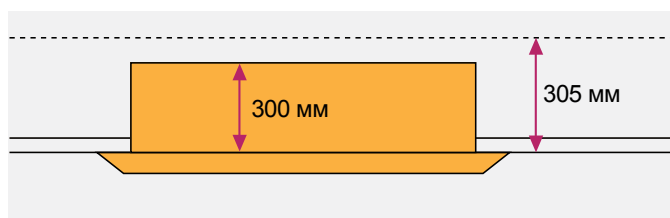

Стильная декоративная панель отлично впишется в любой интерьер. Плоская конструкция воздухозаборной решетки облегчает обслуживание кондиционера.



ТЕХНИЧЕСКИЕ ХАРАКТЕРИСТИКИ

Модель		40VT006H10200010	40VT009H10200010	40VT012H10200010	40VT018H10200010	40VT024H10200010	40VT028H10200010
Номинальное напряжение	В/Фаз/Гц	220-240 / 1 / 50					
Холодопроизводительность	кВт	2,2	2,8	3,6	4,5	5,6	7,1
Теплопроизводительность	кВт	2,6	3,2	4,0	5,0	6,3	8,0
Потребляемая мощность							
охлаждение	Вт	65	65	65	97	112	153
обогрев	Вт	65	65	65	97	112	153
Номинальный ток							
охлаждение	А	0,35	0,45	0,45	0,55	0,55	0,75
обогрев	А	0,35	0,45	0,45	0,55	0,55	0,75
Внутренний блок							
Размеры (ШxВxГ)	мм	1172x300x592	1172x300x592	1172x300x592	1172x300x592	1172x300x592	1172x300x592
Размеры с упаковкой (ШxВxГ)	мм	1355x400x675	1355x400x675	1355x400x675	1355x400x675	1355x400x675	1355x400x675
Вес (Нетто/Брутто)	кг	33/42	33/42	33/42	35/44	35/44	35/44
Расход воздуха (Низ./Сред./Выс.)	м³/ч	410/530/654	410/530/654	458/591/725	550/670/850	670/800/980	770/1000/1200
Уровень шума (Низ./Сред./Выс.)	дБ	24/29/33	29/32/36	29/32/36	30/35/39	30/35/39	34/40/44
Панель							
Размер (ШxВxГ)	мм	1430x90x680	1430x90x680	1430x90x680	1430x90x680	1430x90x680	1430x90x680
Размер с упаковкой (ШxВxГ)	мм	1525x130x765	1525x130x765	1525x130x765	1525x130x765	1525x130x765	1525x130x765
Вес (Нетто/Брутто)	кг	10,5/15	10,5/15	10,5/15	10,5/15	10,5/15	10,5/15
Размер труб							
жидкость	дюйм/мм	1/4" (6,35)	1/4" (6,35)	1/4" (6,35)	1/4" (6,35)	3/8" (9,52)	3/8" (9,52)
газ	дюйм/мм	1/2" (12,7)	1/2" (12,7)	1/2" (12,7)	1/2" (12,7)	5/8" (15,9)	5/8" (15,9)
Температура в помещении	°С	Охлаждение от +17 до +32 °С/ обогрев от +10 до +28 °С					
Рабочий диапазон температур наружного воздуха	°С	Охлаждение от -5 до +48 °С/ обогрев от -20 до +24 °С					

1. Охлаждение: температура в помещении 27 °С (DB) / 19 °С (WB), наружного воздуха 35 °С (DB) / 24 °С (WB). Горизонтальная трасса эквив. длиной 8 м.
2. Обогрев: температура в помещении 20 °С (DB) / 15 °С (WB), наружного воздуха 7 °С (DB) / 6 °С (WB). Горизонтальная трасса эквив. длиной 8 м.
3. Уровень шума измерен на расстоянии 1,4 м снизу от блока.

КАССЕТНЫЙ 1-ПОТОЧНЫЙ БЛОК 40VZ0**H1200010

⚙️ Высота менее 20 см

Кассетные однопоточные блоки отлично подходят для узких помещений: холлов, небольших офисов и комнат в отелях. Современные технологии Carrier позволили создать компактный, удобный в монтаже и эксплуатации кондиционер. Блок исключительно тонкий, его высота – от 198 мм.

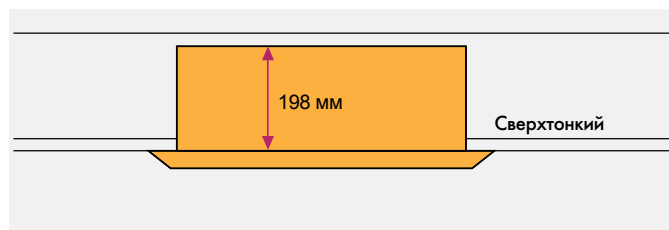

⚙️ Встроенный дренажный насос

Дренажный насос с высотой подъема конденсата до 750 мм входит в комплект поставки кассетного блока Carrier. Повышенный напор насоса облегчает выбор места для установки блока.

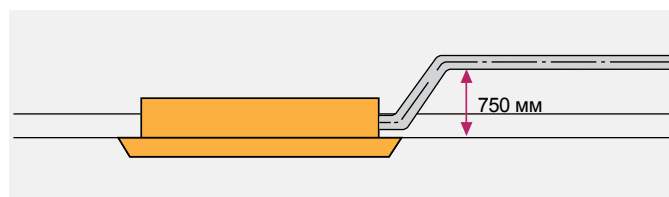

⚙️ Оптимальное распределение воздуха

Однопоточный кассетный блок оснащен механизмом качания жалюзи. Воздушная заслонка автоматически меняет направление воздушного потока, равномерно распределяя его. Блок можно установить в углу помещения, направив поток воздуха к центру – даже в этом случае температура будет распределяться равномерно!



⚙️ Подача свежего воздуха

Кассетный блок способен не только охлаждать или обогревать помещение, но и подавать в него свежий воздух. Приток свежего воздуха поддерживает необходимую для комфорта и здоровья концентрацию кислорода в помещении.

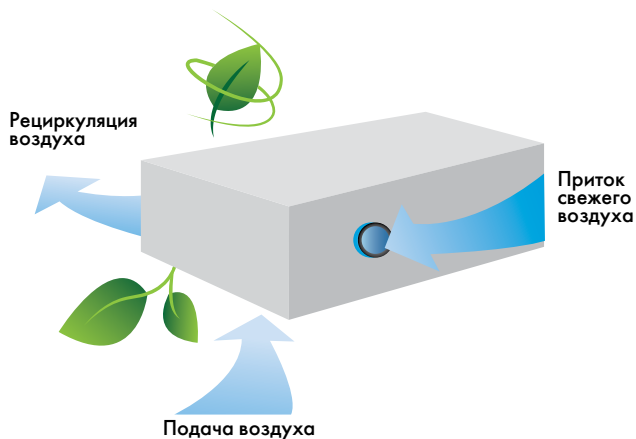

⚙️ Воздушный фильтр

Кроме обычного фильтра грубой очистки, 1-поточный блок оснащен специальным энзимным фильтром. Он не только очищает воздух от пыли, но и задерживает и уничтожает бактерии, дым, пыльцу растений.

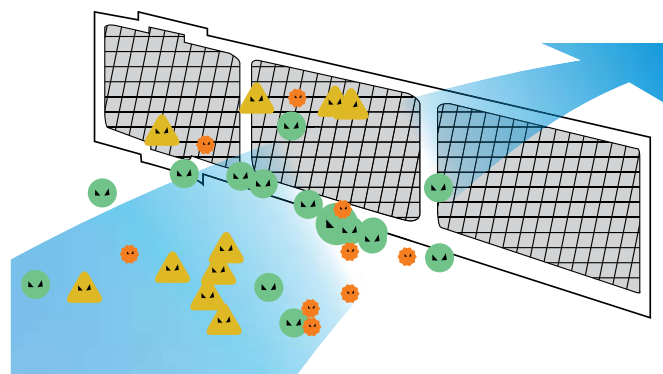

ТЕХНИЧЕСКИЕ ХАРАКТЕРИСТИКИ

Модель		40VZ009H11200010	40VZ012H11200010	40VZ018H11200010	40VZ024H11200010
Номинальное напряжение	В/Фаз/Гц	220-240 / 1 / 50			
Холодопроизводительность	кВт	2,8	3,6	4,5	5,6
Теплопроизводительность	кВт	3,2	4,0	5,0	6,3
Потребляемая мощность					
Охлаждение	Вт	50	50	80	85
Обогрев	Вт	50	50	80	85
Номинальный ток					
Охлаждение	А	0,4	0,4	0,4	0,4
Обогрев	А	0,4	0,4	0,4	0,4
Внутренний блок					
Размеры (ШxВxГ)	мм	850x235x400	850x235x400	1200x198x655	1200x198x655
Размеры с упаковкой (ШxВxГ)	мм	1080x310x510	1080x310x510	1380x265x775	1380x265x775
Вес (нетто/брутто)	кг	21/25	21/25	31,5/37,2	38/42
Расход воздуха (низ./сред./выс.)	м ³ /ч	410/450/500	410/450/500	750/800/890	760/850/919
Уровень шума (низ./сред./выс.)	дБ	30/34/36	30/34/36	35/38/41	35/38/41
Панель					
Размер (ШxВxГ)	мм	1050x18x470	1050x18x470	1420x10x755	1420x10x755
Размер с упаковкой (ШxВxГ)	мм	1120x172x540	1120x172x540	1500x117x865	1500x117x865
Вес (нетто/брутто)	кг	4/6	4/6	9/12	9/12
Размер труб					
Жидкость	дюйм/мм	1/4" (6,35)	1/4" (6,35)	1/4" (6,35)	3/8" (9,52)
Газ	дюйм/мм	1/2" (12,7)	1/2" (12,7)	1/2" (12,7)	5/8" (15,9)
Температура в помещении	°С	Охлаждение от +17 до +32 °С/ обогрев от +10 до +28 °С			
Рабочий диапазон температур наружного воздуха	°С	Охлаждение от -5 до +48 °С/ обогрев от -20 до +24 °С			

1. Охлаждение: температура в помещении 27 °С (DB) / 19 °С (WB), наружного воздуха 35 °С (DB) / 24 °С (WB). Горизонтальная трасса эквив. длиной 8 м.
2. Обогрев: температура в помещении 20 °С (DB) / 15 °С (WB), наружного воздуха 7 °С (DB) / 6 °С (WB). Горизонтальная трасса эквив. длиной 8 м.
3. Уровень шума измерен на расстоянии 1,4 м снизу от блока.

НАСТЕННЫЙ БЛОК СЕРИИ С 42VHO**H112000100



Настенные блоки с гладкой черной лицевой панелью идеально подходят для современного интерьера. На панели имеется ЖК-индикатор, отображающий режим работы и другие полезные данные.

🔧 Легко установить

- Монтаж настенного блока значительно проще, чем внутренних блоков других типов. Не требуется ни подвесного потолка, ни прокладки воздуховодов.

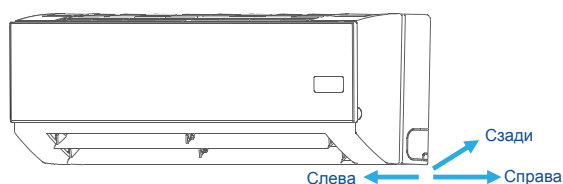

- Монтажная пластина новой конструкции облегчила монтаж и обеспечила устойчивое крепление блока.
- Фреоновую трассу можно подключить слева, справа или сзади. Вы можете выбрать наиболее удобное направление подключения.
- Удобство монтажа повышено благодаря удлинению соединительных трубок: газовая 468 мм, жидкостная 550 мм.
- Электронный расширительный клапан встроен в настенный внутренний блок.

🔧 Оптимальное распределение воздуха

- Четыре положения воздухораспределительных жалюзи позволяют точно регулировать направление воздуха. В режиме охлаждения воздушный поток можно направить почти горизонтально, а в режиме обогрева – вниз. Это позволяет равномерно кондиционировать помещение.

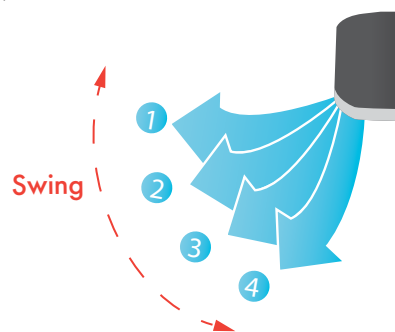

- Режим автоматического качания жалюзи (Auto swing) распределяет воздух по запрограммированному алгоритму, в зависимости от режима работы.

🔧 Легко обслуживать

Лицевую панель легко открыть для обслуживания блока, очистки и замены воздушного фильтра.

ТЕХНИЧЕСКИЕ ХАРАКТЕРИСТИКИ

Модель		42VN006H112000100	42VN009H112000100	42VN012H112000100	42VN018H112000100	42VN024H112000100
Номинальное напряжение	В/Фаз/Гц	220-240 / 1 / 50				
Холодопроизводительность	кВт	2,2	2,8	3,6	4,5	5,6
Теплопроизводительность	кВт	2,4	3,2	4	5	6,3
Потребляемая мощность						
охлаждение	Вт	31	31	31	44	44
обогрев	Вт	31	31	31	44	44
Номинальный ток						
охлаждение	А	0,14	0,14	0,14	0,2	0,2
обогрев	А	0,14	0,14	0,14	0,2	0,2
Внутренний блок						
Размеры (ШхВхГ)	мм	915x290x210	915x290x210	915x290x210	1070x315x210	1070x315x210
Размеры с упаковкой (ШхВхГ)	мм	1020x385x300	1020x385x300	1020x385x300	1180x410x300	1180x410x300
Вес (Нетто/Брутто)	кг	13/16,5	13/16,5	13/16,5	15,1/18,8	15,1/18,8
Расход воздуха (Низ./Сред./Выс.)	м³/ч	430/480/520	430/480/520	430/480/520	630/755/860	755/860/925
Уровень шума (Низ./Сред./Выс.)	дБ	29/32/35	29/32/35	29/32/35	34/38/40	34/38/40
Размер труб						
жидкость	дюйм/мм	1/4" (6,35)	1/4" (6,35)	1/4" (6,35)	1/4" (6,35)	3/8" (9,52)
газ	дюйм/мм	1/2" (12,7)	1/2" (12,7)	1/2" (12,7)	1/2" (12,7)	5/8" (15,9)
Температура в помещении	°С	Охлаждение от +17 до +32 °С/ обогрев от +10 до +28 °С				
Рабочий диапазон температур наружного воздуха	°С	Охлаждение от -5 до +48 °С/ обогрев от -20 до +24 °С				

1. Охлаждение: температура в помещении 27 °С (DB) / 19 °С (WB), наружного воздуха 35 °С (DB) / 24 °С (WB). Горизонтальная трасса эквив. длиной 8 м.
2. Обогрев: температура в помещении 20 °С (DB) / 15 °С (WB), наружного воздуха 7 °С (DB) / 6 °С (WB). Горизонтальная трасса эквив. длиной 8 м.
3. Уровень шума измерен на расстоянии 1,4 м.

НАСТЕННЫЙ БЛОК СЕРИЯ S 42VHO**H112000101



Классические настенные блоки отлично вписываются в интерьер офиса, кафе или другого помещения. Возможна поставка блоков с цветной лицевой панелью (опция).

⚙️ Легко установить

- Монтаж настенного блока значительно проще, чем внутренних блоков других типов. Не требуется ни подвесного потолка, ни прокладки воздуховодов.
- Монтажная пластина новой конструкции облегчила монтаж и обеспечила устойчивое крепление блока.

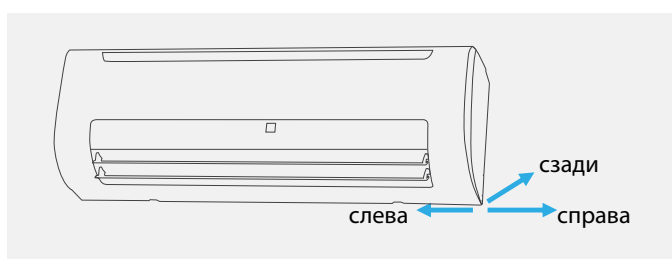

- Фреоновую трассу можно подключить слева, справа или сзади. Вы можете выбрать наиболее удобное направление подключения.
- Удобство монтажа повышено благодаря удлинению соединительных трубок: газовая 468 мм, жидкостная 550 мм.
- Электронный расширительный клапан встроен в настенный внутренний блок.

⚙️ Оптимальное распределение воздуха

- Четыре положения воздухораспределительных жалюзи позволяют точно регулировать направление воздуха. В режиме охлаждения воздушный поток можно направить почти горизонтально, а в режиме обогрева – вниз. Это позволяет равномерно кондиционировать помещение.

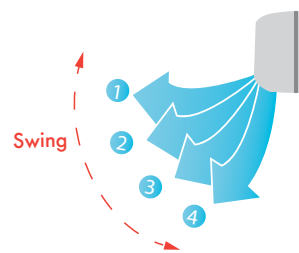

- Режим автоматического качания жалюзи (Auto swing) распределяет воздух по запрограммированному алгоритму, в зависимости от режима работы.

⚙️ Легко обслуживать

Лицевую панель легко открыть для обслуживания блока, очистки и замены воздушного фильтра.



ТЕХНИЧЕСКИЕ ХАРАКТЕРИСТИКИ

Модель		42VN006H112000101	42VN009H112000101	42VN012H112000101	42VN018H112000101	42VN024H112000101
Номинальное напряжение	В/Фаз/Гц	220-240 / 1 / 50				
Холодопроизводительность	кВт	2,2	2,8	3,6	4,5	5,6
Теплопроизводительность	кВт	2,4	3,1	4	5	6,3
Потребляемая мощность						
охлаждение	Вт	31	31	31	44	44
обогрев	Вт	31	31	31	44	44
Номинальный ток						
охлаждение	А	0,14	0,14	0,14	0,2	0,2
обогрев	А	0,14	0,14	0,14	0,2	0,2
Внутренний блок						
Размеры (ШхВхГ)	мм	915x290x230	915x290x230	915x290x230	1072x315x230	1072x315x230
Размеры с упаковкой (ШхВхГ)	мм	1020x390x315	1020x390x300	1020x390x300	1180x415x315	1180x415x315
Вес (Нетто/Брутто)	кг	13/16,5	13/16,5	13/16,5	15,1/18,8	15,1/18,8
Расход воздуха (Низ./Сред./Выс.)	м ³ /ч	430/480/525	430/480/525	480/520/590	630/755/860	755/860/925
Уровень шума (Низ./Сред./Выс.)	дБ	29/32/35	29/32/35	29/32/35	34/38/40	34/38/40
Размер труб						
жидкость	дюйм/мм	1/4" (6,35)	1/4" (6,35)	1/4" (6,35)	1/4" (6,35)	3/8" (9,52)
газ	дюйм/мм	1/2" (12,7)	1/2" (12,7)	1/2" (12,7)	1/2" (12,7)	5/8" (15,9)
Температура в помещении	°С	Охлаждение от +17 до +32 °С/ обогрев от +10 до +28 °С				
Рабочий диапазон температур наружного воздуха	°С	Охлаждение от -5 до +48 °С/ обогрев от -20 до +24 °С				

1. Охлаждение: температура в помещении 27 °С (DB) / 19 °С (WB), наружного воздуха 35 °С (DB) / 24 °С (WB). Горизонтальная трасса эквив. длиной 8 м.
2. Обогрев: температура в помещении 20 °С (DB) / 15 °С (WB), наружного воздуха 7 °С (DB) / 6 °С (WB). Горизонтальная трасса эквив. длиной 8 м.
3. Уровень шума измерен на расстоянии 1,4 м.

НАСТЕННЫЙ БЛОК СЕРИЯ R 42VHO**H112000102



Мощные настенные блоки для просторных помещений имеют производительность 7 – 9 кВт. На лицевой панели имеется ЖК-индикатор, отображающий режим работы и другие полезные данные. Возможна поставка блоков с цветными панелями (опция).

⚙️ Легко установить

- Монтаж настенного блока значительно проще, чем внутренних блоков других типов. Не требуется ни подвесного потолка, ни прокладки воздуховодов.
- Монтажная пластина новой конструкции облегчила монтаж и обеспечила устойчивое крепление блока.
- Фреоновую трассу можно подключить слева, справа или сзади. Вы можете выбрать наиболее удобное направление подключения.
- Удобство монтажа повышено благодаря удлинению соединительных трубок: газовая 468 мм, жидкостная 550 мм.
- Электронный расширительный клапан встроен в настенный внутренний блок.

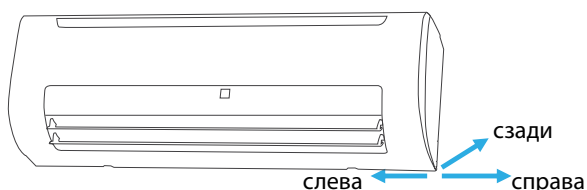

⚙️ Оптимальное распределение воздуха

- Четыре положения воздухораспределительных жалюзи позволяют точно регулировать направление воздуха. В режиме охлаждения воздушный поток можно направить почти горизонтально, а в режиме обогрева – вниз. Это позволяет равномерно кондиционировать помещение.
- Режим автоматического качания жалюзи (Auto swing) распределяет воздух по запрограммированному алгоритму, в зависимости от режима работы.

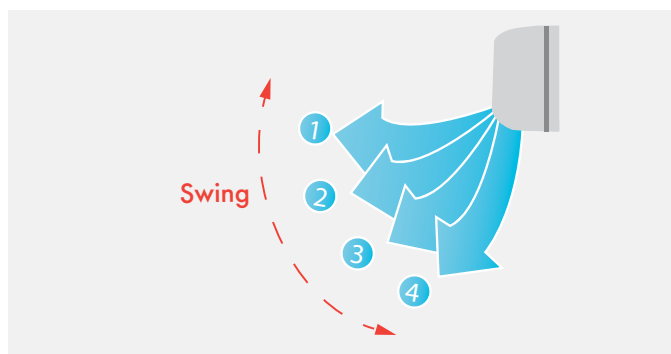

⚙️ Легко обслуживать

Лицевую панель легко открыть для обслуживания блока, очистки и замены воздушного фильтра.



ТЕХНИЧЕСКИЕ ХАРАКТЕРИСТИКИ

Модель		42VN006H112000102	42VN009H112000102	42VN024H112000102
Номинальное напряжение	В/Фаз/Гц	220-240 / 1 / 50		
Холодопроизводительность	кВт	7,1	8	9
Теплопроизводительность	кВт	8	9	10

Потребляемая мощность				
охлаждение	Вт	75	86	86
обогрев	Вт	75	86	86

Номинальный ток				
охлаждение	А	0,33	0,33	0,33
обогрев	А	0,33	0,33	0,33

Внутренний блок				
Размеры (ШхВхГ)	мм	1250x245x325	1250x245x325	1250x245x325
Размеры с упаковкой (ШхВхГ)	мм	1345x335x430	1345x335x430	1345x335x430
Вес (Нетто/Брутто)	кг	19,9/25	19,9/25	19,9/25
Расход воздуха (Низ./Сред./Выс.)	м ³ /ч	680/880/1190	640/840/1320	640/840/1320
Уровень шума (Низ./Сред./Выс.)	дБ	42/43/47	38/43/48	38/43/49

Размер труб				
жидкость	дюйм/мм	3/8" (9,52)	3/8" (9,52)	3/8" (9,52)
газ	дюйм/мм	5/8" (15,9)	5/8" (15,9)	5/8" (15,9)
Температура в помещении	°С	Охлаждение от +17 до +32 °С/ обогрев от +10 до +28 °С		
Рабочий диапазон температур наружного воздуха	°С	Охлаждение от -5 до +48 °С/ обогрев от -20 до +24 °С		

1. Охлаждение: температура в помещении 27 °С (DB) / 19 °С (WB), наружного воздуха 35 °С (DB) / 24 °С (WB). Горизонтальная трасса эквив. длиной 8 м.
2. Обогрев: температура в помещении 20 °С (DB) / 15 °С (WB), наружного воздуха 7 °С (DB) / 6 °С (WB). Горизонтальная трасса эквив. длиной 8 м.
3. Уровень шума измерен на расстоянии 1,4 м.

НАПОЛЬНЫЙ БЕСКОРПУСНЫЙ БЛОК 42VS0**H112003010

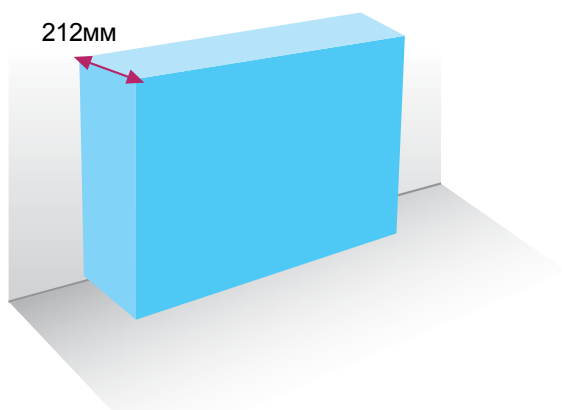

⚙ Незаметный, но эффективный

- Бескорпусный напольный блок встраивается в стену и закрывается декоративной панелью. Поэтому он совершенно не нарушает интерьер помещения.
- Толщина блока всего 21,2 см.
- Низкий уровень шума от 29 дБ(А)
- Данный блок отлично подходит для кондиционирования офисов, где тепловая нагрузка значительно меняется в течение суток.

⚙ Просто установить

Напольный блок можно установить одним из двух способов:

- Подвесить на стену возле пола. Этот способ облегчает очистку и обслуживание кондиционера. Фреоновая трасса подключается сзади блока и полностью скрыта.
- Закрепить на полу. При этом способе монтажа требуется меньшее расстояние от пола, например при низко расположенном окне.

⚙ Просто обслуживать

- Передняя панель состоит из двух частей и легко снимается, обеспечивая доступ к блоку для обслуживания.
- Воздушный фильтр входит в комплект поставки консольного блока. Фильтр легко вынимается и очищается.
- Все металлические компоненты изготовлены из качественной оцинкованной стали и устойчивы к коррозии.



ТЕХНИЧЕСКИЕ ХАРАКТЕРИСТИКИ

Модель		42VS006H112003010	42VS009H112003010	42VS012H112003010	42VS018H112003010
Номинальное напряжение	В/Фаз/Гц	220-240 / 1 / 50			
Холодопроизводительность	кВт	2,2	2,8	3,6	4,5
Теплопроизводительность	кВт	2,4	3,2	4	5
Потребляемая мощность					
охлаждение	Вт	40	45	49	50
обогрев	Вт	40	45	49	50
Номинальный ток					
охлаждение	А	0,19	0,2	0,19	0,22
обогрев	А	0,19	0,2	0,19	0,22
Внутренний блок					
Размеры (ШхВхГ)	мм	840x545x212	840x545x212	1036x545x212	1036x545x212
Размеры с упаковкой (ШхВхГ)	мм	925x305x640	925x305x640	1125x305x640	1125x305x640
Вес (Нетто/Брутто)	кг	22/25,5	22/25,5	29,5/34	29,5/34
Расход воздуха (Низ./Сред./Выс.)	м³/ч	400/456/530	421/485/569	375/522/624	440/542/660
Уровень шума (Низ./Сред./Выс.)	дБ	29/33/36	29/33/36	30/34/37	30/34/37
Размер труб					
жидкость	дюйм/мм	1/4" (6,35)	1/4" (6,35)	1/4" (6,35)	3/8" (9,52)
газ	дюйм/мм	1/2" (12,7)	1/2" (12,7)	1/2" (12,7)	5/8" (15,9)
Температура в помещении	°С	Охлаждение от +17 до +32 °С/ обогрев от +10 до +28 °С			
Рабочий диапазон температур наружного воздуха	°С	Охлаждение от -5 до +48 °С/ обогрев от -20 до +24 °С			

Модель		42VS024H112003010	42VS028H112003010	42VS032H112003010
Номинальное напряжение	В/Фаз/Гц	220-240 / 1 / 50		
Холодопроизводительность	кВт	5,6	7,1	8
Теплопроизводительность	кВт	6,3	8	9
Потребляемая мощность				
охлаждение	Вт	95	139	139
обогрев	Вт	95	139	139
Номинальный ток				
охлаждение	А	0,38	0,57	0,57
обогрев	А	0,38	0,57	0,57
Внутренний блок				
Размеры (ШхВхГ)	мм	1336x212x545	1336x212x545	1336x212x545
Размеры с упаковкой (ШхВхГ)	мм	1425x305x640	1425x305x640	1425x305x640
Вес (Нетто/Брутто)	кг	36/40	36/40	36/40
Расход воздуха (Низ./Сред./Выс.)	м³/ч	830/970/1150	870/1100/1380	1023/1212/1332
Уровень шума (Низ./Сред./Выс.)	дБ	31/35/41	33/39/44	33/39/44
Размер труб				
жидкость	дюйм/мм	3/8" (9,52)	3/8" (9,52)	3/8" (9,52)
газ	дюйм/мм	5/8" (15,9)	5/8" (15,9)	5/8" (15,9)
Температура в помещении	°С	Охлаждение от +17 до +32 °С/ обогрев от +10 до +28 °С		
Рабочий диапазон температур наружного воздуха	°С	Охлаждение от -5 до +48 °С/ обогрев от -20 до +24 °С		

1. Охлаждение: температура в помещении 27 °С (DB) / 19 °С (WB), наружного воздуха 35 °С (DB) / 24 °С (WB). Горизонтальная трасса эквив. длиной 8 м.
2. Обогрев: температура в помещении 20 °С (DB) / 15 °С (WB), наружного воздуха 7 °С (DB) / 6 °С (WB). Горизонтальная трасса эквив. длиной 8 м.
3. Уровень шума измерен на расстоянии 1 м от блока и высоте 1 м от пола.

НАПОЛЬНЫЕ БЛОКИ В КОРПУСЕ

42VS0**H112002010
42VS0**H112001010



Напольные блоки Carrier в декоративном корпусе выпускаются в двух модификациях. Они отличаются способом монтажа и направлением подачи воздуха. У модификации F4 воздухозаборник находится спереди, а у F5 – снизу.

Производительность обеих модификаций одинакова, поэтому пользователь может свободно выбирать более удобный вариант установки.



⚙ Незаметный, но эффективный

- Толщина блока всего 22 см, а высота 62 см. Он легко помещается под окном.
- Низкий уровень шума от 29 дБ(А)
- Данный блок отлично подходит для кондиционирования офисов, где тепловая нагрузка значительно меняется в течение суток.

⚙ Широкий выбор вариантов монтажа

Напольный блок можно установить одним из двух способов:

- Подвесить на стену возле пола. Этот способ облегчает очистку и обслуживание кондиционера. Фреоновая трасса подключается сзади блока и полностью скрыта.
- Закрепить на полу. В этом случае блок можно частично заглубить в стену, экономя место.

⚙ Просто обслуживать

- Корпус и воздухораспределительная решетка имеют удобную обтекаемую форму. Это облегчает очистку блока.
- Воздушный фильтр входит в комплект поставки консольного блока. Фильтр легко вынимается и очищается.
- Все металлические компоненты изготовлены из качественной оцинкованной стали и устойчивы к коррозии.



ТЕХНИЧЕСКИЕ ХАРАКТЕРИСТИКИ

Модель F4		42VS006H112002010	42VS009H112002010	42VS012H112002010	42VS018H112002010
Модель F5		42VS006H112001010	42VS009H112001010	42VS012H112001010	42VS018H112001010
Номинальное напряжение	В/Фаз/Гц	220-240 / 1 / 50			
Холодопроизводительность	кВт	2,2	2,8	3,6	4,5
Теплопроизводительность	кВт	2,4	3,2	4,0	5,0

Потребляемая мощность					
охлаждение	Вт	40	45	49	50
обогрев	Вт	40	45	49	50

Номинальный ток					
охлаждение	А	0,19	0,2	0,19	0,22
обогрев	А	0,19	0,2	0,19	0,22

Расход воздуха (Низ./Сред./Выс.)	м³/ч	400/456/530	421/485/569	375/522/624	440/542/660
Уровень шума (Низ./Сред./Выс.)	дБ	29/33/36	29/33/36	30/34/37	30/34/37

Внутренний блок F4					
Размеры (ШxВxГ)	мм	1,000x625x220	1,000x625x220	1200x625x220	1200x625x220
Размеры с упаковкой (ШxВxГ)	мм	1089x722x312	1089x722x312	1289x722x312	1289x722x312
Вес (Нетто/Брутто)	кг	30/35	30/35	37/43	37/43

Внутренний блок F5					
Размеры (ШxВxГ)	мм	1,000x625x220	1,000x625x220	1200x625x220	1200x625x220
Размеры с упаковкой (ШxВxГ)	мм	1182x722x312	1182x722x312	1382x722x312	1382x722x312
Вес (Нетто/Брутто)	кг	30/38	30/38	37/46	37/46

Размер труб					
жидкость	дюйм/мм	1/4" (6,35)	1/4" (6,35)	1/4" (6,35)	3/8" (9,52)
газ	дюйм/мм	1/2" (12,7)	1/2" (12,7)	1/2" (12,7)	5/8" (15,9)
Температура в помещении	°С	Охлаждение от +17 до +32 °С/ обогрев от +10 до +28 °С			
Рабочий диапазон температур наружного воздуха	°С	Охлаждение от -5 до +48 °С/ обогрев от -20 до +24 °С			

Модель F4		42VS024H112002010	42VS028H112002010	42VS032H112002010
Модель F5		42VS024H112001010	42VS028H112001010	42VS032H112001010
Номинальное напряжение	В/Фаз/Гц	220-240 / 1 / 50		
Холодопроизводительность	кВт	5,6	7,1	8,0
Теплопроизводительность	кВт	6,3	8,0	9,0

Потребляемая мощность					
охлаждение	Вт	95	139	139	139
обогрев	Вт	95	139	139	139

Номинальный ток					
охлаждение	А	0,38	0,57	0,57	0,57
обогрев	А	0,38	0,57	0,57	0,57

Расход воздуха (Низ./Сред./Выс.)	м³/ч	830/970/1150	870/1100/1380	1023/1212/1332
Уровень шума (Низ./Сред./Выс.)	дБ	31/35/41	33/39/44	33/39/44

Внутренний блок					
Размеры (ШxВxГ)	мм	1500x625x220	1500x625x220	1500x625x220	1500x625x220
Размеры с упаковкой (ШxВxГ)	мм	1589x722x312	1589x722x312	1589x722x312	1589x722x312
Вес (Нетто/Брутто)	кг	44/50	44/50	44/50	44/50

Внутренний блок					
Размеры (ШxВxГ)	мм	1500x625x220	1500x625x220	1500x625x220	1500x625x220
Размеры с упаковкой (ШxВxГ)	мм	1682x722x312	1682x722x312	1682x722x312	1682x722x312
Вес (Нетто/Брутто)	кг	44/53	44/53	44/53	44/53

Размер труб					
жидкость	дюйм/мм	3/8" (9,52)	3/8" (9,52)	3/8" (9,52)	3/8" (9,52)
газ	дюйм/мм	5/8" (15,9)	5/8" (15,9)	5/8" (15,9)	5/8" (15,9)
Температура в помещении	°С	Охлаждение от +17 до +32 °С/ обогрев от +10 до +28 °С			
Рабочий диапазон температур наружного воздуха	°С	Охлаждение от -5 до +48 °С/ обогрев от -20 до +24 °С			

1. Охлаждение: температура в помещении 27 °С (DB) / 19 °С (WB), наружного воздуха 35 °С (DB) / 24 °С (WB). Горизонтальная трасса эквив. длиной 8 м. 2. Обогрев: температура в помещении 20 °С (DB) / 15 °С (WB), наружного воздуха 7 °С (DB) / 6 °С (WB). Горизонтальная трасса эквив. длиной 8 м. 3. Уровень шума измерен на расстоянии 1 м от блока и высоте 1 м от пола.

НАПОЛЬНО-ПОТОЛОЧНЫЙ БЛОК

42VF0**H112000010



⚙️ Гибкость монтажа

Кондиционер можно установить как горизонтально на потолке, так и вертикально у стены возле пола. Тонкий изящный блок массой от 28 кг монтируется легко и быстро.

Воздухозаборник находится спереди, поэтому блок можно установить в углу помещения. Это особенно удобно при потолочной установке, если из-за конструктивных особенностей нельзя разместить его в центре потолка.

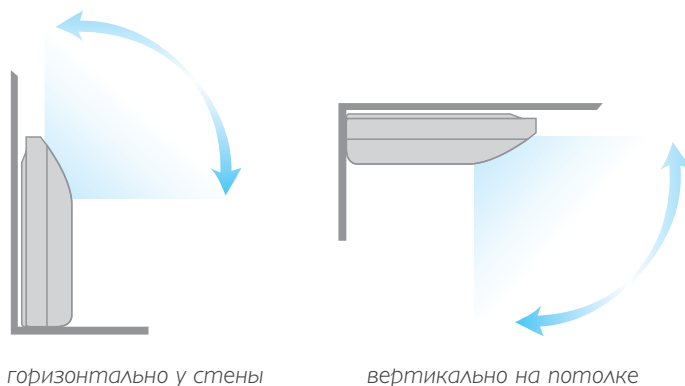

⚙️ Низкий уровень шума

Уровень рабочего шума – от 36 дБ(А) благодаря конструктивным особенностям:

- Специальная форма лопастей вентилятора избавила от турбулентности воздушного потока. Воздух плавно и тихо проходит через вентилятор.
- Электронные расширительные клапаны точно контролируют расход хладагента, повышая стабильность работы и снижая шум.

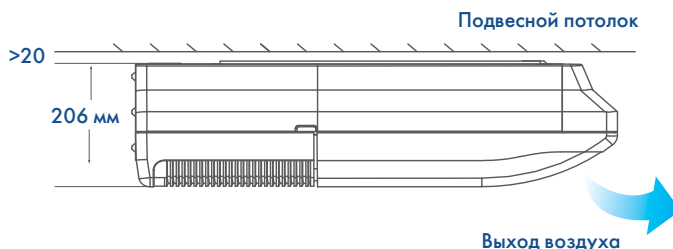

⚙️ Оптимальное распределение воздуха

1. Напольно-потолочный блок оснащен механизмом качания жалюзи. Воздушная заслонка автоматически меняет направление воздушного потока, равномерно распределяя его. Независимо от способа установки блока, во всем помещении поддерживается одинаково комфортная температура.
2. Направление подачи воздуха регулируется в широком диапазоне как по горизонтали, так и по вертикали.
3. Трехскоростной вентилятор: от тихого дуновения до мощного потока воздуха.



ТЕХНИЧЕСКИЕ ХАРАКТЕРИСТИКИ

Модель		42VF012H112000010	42VF018H112000010	42VF024H112000010	42VF028H112000010
Номинальное напряжение	В/Фаз/Гц	220-240 / 1 / 50			
Холодопроизводительность	кВт	3,6	4,5	5,6	7,1
Теплопроизводительность	кВт	4	5	6	8
Потребляемая мощность					
охлаждение	Вт	34	125	125	125
обогрев	Вт	34	125	125	125
Номинальный ток					
охлаждение	А	0,55	0,55	0,55	0,57
обогрев	А	0,55	0,55	0,55	0,57
Внутренний блок					
Размеры (ШхВхГ)	мм	990x660x206	990x660x206	990x660x206	990x660x206
Размеры с упаковкой (ШхВхГ)	мм	1090x745x297	1090x745x297	1090x745x297	1090x745x297
Вес (Нетто/Брутто)	кг	28/34	29/35	29/35	29/35
Расход воздуха (Низ./Сред./Выс.)	м³/ч	500/570/650	500/600/800	500/600/800	500/600/800
Уровень шума (Низ./Сред./Выс.)	дБ	36/38/40	38/41/43	38/41/43	38/41/43
Размер труб					
жидкость	дюйм/мм	1/4" (6,35)	1/4" (6,35)	3/8" (9,52)	3/8" (9,52)
газ	дюйм/мм	1/2" (12,7)	1/2" (12,7)	5/8" (15,9)	5/8" (15,9)
Температура в помещении	°С	Охлаждение от +17 до +32 °С/ обогрев от +10 до +28 °С			
Рабочий диапазон температур наружного воздуха	°С	Охлаждение от -5 до +48 °С/ обогрев от -20 до +24 °С			

Модель		42VF032H112000010	42VF036H112000010	42VF048H112000010	42VF054H112000010
Номинальное напряжение	В/Фаз/Гц	220-240 / 1 / 50			
Холодопроизводительность	кВт	8	9	11,2	14
Теплопроизводительность	кВт	9	10	12,5	15,5
Потребляемая мощность					
охлаждение	Вт	143	143	182	182
обогрев	Вт	143	143	182	182
Номинальный ток					
охлаждение	А	0,6	0,6	0,83	0,83
обогрев	А	0,6	0,6	0,83	0,83
Внутренний блок					
Размеры (ШхВхГ)	мм	1280x660x206	1280x660x206	1670x680x244	1670x680x244
Размеры с упаковкой (ШхВхГ)	мм	1380x745x297	1380x745x297	1765x760x330	1765x760x330
Вес (Нетто/Брутто)	кг	34/41	34/41	49/58	49/58
Расход воздуха (Низ./Сред./Выс.)	м³/ч	700/900/1200	700/900/1200	1730/1860/1980	1730/1860/1980
Уровень шума (Низ./Сред./Выс.)	дБ	40/43/45	40/43/45	42/45/47	42/45/47
Размер труб					
жидкость	дюйм/мм	3/8" (9,52)	3/8" (9,52)	3/8" (9,52)	3/8" (9,52)
газ	дюйм/мм	5/8" (15,9)	5/8" (15,9)	5/8" (15,9)	5/8" (15,9)
Температура в помещении	°С	Охлаждение от 17 до 32 °С/ обогрев от 10 до 28 °С			
Рабочий диапазон температур наружного воздуха	°С	Охлаждение от -5 до 48 °С/ обогрев от -20 до 24 °С			

1. Охлаждение: температура в помещении 27 °С (DB) / 19 °С (WB), наружного воздуха 35 °С (DB) / 24 °С (WB). Горизонтальная трасса эквив. длиной 8 м.
2. Обогрев: температура в помещении 20 °С (DB) / 15 °С (WB), наружного воздуха 7 °С (DB) / 6 °С (WB). Горизонтальная трасса эквив. длиной 8 м.
3. Уровень шума измерен на расстоянии 1 м от блока и высоте 1 м от пола.

КОНСОЛЬНЫЙ ДВУХПОТОЧНЫЙ БЛОК 42VC0**H112000010



Консольный блок устанавливают на пол или на стену возле пола под окном. Два воздушных потока выходят из верхней и нижней части блока, и обеспечивают комфорт в любом режиме работы.



Компактный изящный блок

- Корпус консольного блока толщиной всего 21 см экономит свободное пространство.
- Элегантный дизайн подходит для любого помещения.
- При напольном монтаже блок может быть заглублен в стену без снижения производительности.

Максимальный комфорт

- Электронный расширительный клапан точно регулирует расход хладагента и снижает уровень шума (от 26 дБ(А)).
- Комфортное и точное распределение воздуха: два регулируемых потока, 5 скоростей вентилятора, автоматическое качание заслонки (Autoswing).
- Широкий поток воздуха позволяет равномерно охладить или обогреть помещение.

Режим повышенной мощности



Оптимальное распределение воздуха

Консольный блок забирает воздух с четырех сторон, а раздает его в помещении через одну или две воздухораспределительные решетки. В зависимости от потребностей пользователя, можно использовать одновременно верхнюю и нижнюю решетку, или только верхнюю.

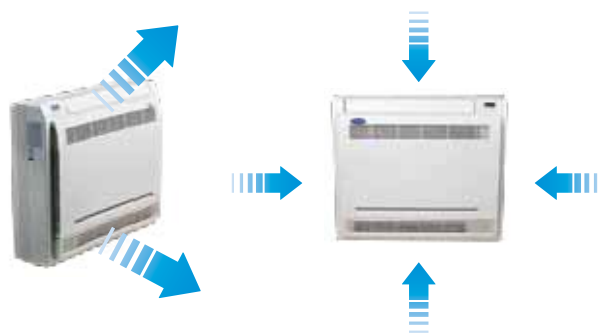

ТЕХНИЧЕСКИЕ ХАРАКТЕРИСТИКИ

Модель		42VC006H112000010	42VC009H112000010	42VC012H112000010	42VC018H112000010
Номинальное напряжение	В/Фаз/Гц	220-240 / 1 / 50			
Холодопроизводительность	кВт	2,2	2,8	3,6	4,5
Теплопроизводительность	кВт	2,6	3,2	4,0	5,0
Потребляемая мощность					
охлаждение	Вт	20	24	44	44
обогрев	Вт	20	24	44	44
Номинальный ток					
охлаждение	А	0,09	0,11	0,11	0,2
обогрев	А	0,09	0,11	0,11	0,2
Внутренний блок					
Размеры (ШхВхГ)	мм	700x600x210	700x600x210	700x600x210	700x600x210
Размеры с упаковкой (ШхВхГ)	мм	810x710x305	810x710x305	810x710x305	810x710x305
Вес (Нетто/Брутто)	кг	14/19	15/20	15/20	15/20
Расход воздуха (Низ./Сред./Выс.)	м³/ч	229/345/430	229/430/510	229/430/510	400/512/660
Уровень шума (Низ./Сред./Выс.)	дБ	26/32/38	27/33/39	27/33/39	36/39/42
Размер труб					
жидкость	дюйм/мм	1/4" (6,35)	1/4" (6,35)	1/4" (6,35)	1/4" (6,35)
газ	дюйм/мм	1/2" (12,7)	1/2" (12,7)	1/2" (12,7)	1/2" (12,7)
Температура в помещении	°С	Охлаждение от +17 до +32 °С/ обогрев от +10 до +28 °С			
Рабочий диапазон температур наружного воздуха	°С	Охлаждение от -5 до +48 °С/ обогрев от -20 до +24 °С			

1. Охлаждение: температура в помещении 27 °С (DB) / 19 °С (WB), наружного воздуха 35 °С (DB) / 24 °С (WB). Горизонтальная трасса эквив. длиной 8 м.
2. Обогрев: температура в помещении 20 °С (DB) / 15 °С (WB), наружного воздуха 7 °С (DB) / 6 °С (WB). Горизонтальная трасса эквив. длиной 8 м.
3. Уровень шума измерен на расстоянии 1 м от блока и высоте 1 м от пола.

НИЗКОНАПОРНЫЕ КАНАЛЬНЫЕ БЛОКИ 42VD0**H112002011



Супер-плоские блоки производительностью от 1,8 до 7,1 кВт можно установить за подвесным потолком или под потолком. Они незаметны в помещении и отличаются низким уровнем шума. Внешнее статическое давление 10-30 Па.

⚙ Простая установка

- Электронный расширительный клапан размещается рядом с внутренним блоком.
- Камера всасывания входит в стандартный комплект поставки канального низконапорного блока
- Высота блока составляет всего 210 мм для всех типоразмеров. Компактные размеры облегчают выбор места для установки канального блока.
- Блок исключительно легкий, масса от 14 кг. В его конструкции использован негорючий пластик.

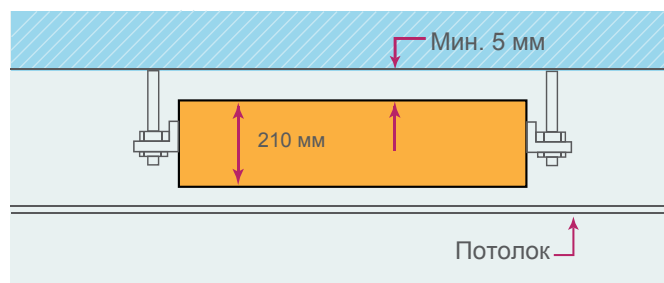

⚙ Комфорт и тишина

Низконапорный блок отлично подходит для помещений со строгими требованиями по шуму. Уровень шума – от 24 дБ(А) благодаря тангенциальным вентиляторам специальной конструкции.

Все компоненты канального блока сконструированы так, чтобы снизить турбулентность воздушного потока. Кондиционированный воздух подается плавно, равномерно и бесшумно.



ТЕХНИЧЕСКИЕ ХАРАКТЕРИСТИКИ

Модель		42VD005H112002011	42VD006H112002011	42VD009H112002011	42VD012H112002011
Номинальное напряжение	В/Фаз/Гц	220-240 / 1 / 50			
Холодопроизводительность	кВт	1,8	2,2	2,8	3,6
Теплопроизводительность	кВт	2,2	2,6	3,2	4,0

Потребляемая мощность					
охлаждение	Вт	65	65	65	67
обогрев	Вт	67	67	67	70

Внутренний блок					
Размеры (ШхВхГ)	мм	740x210x470	740x210x470	740x210x470	740x210x470
Размеры с упаковкой (ШхВхГ)	мм	910x230x510	910x230x510	910x230x510	910x230x510
Вес (Нетто/Брутто)	кг	14/17,5	14/17,5	14/17,5	14/17,5
Расход воздуха (Низ./Сред./Выс.)	м³/ч	409/512/578/606(30 Па)	409/512/578/606(30 Па)	409/512/578/606(30 Па)	441/551/617/646(30 Па)
Уровень шума (Низ./Сред./Выс.)	дБ	24/27/35	24/27/35	24/27/35	24/27/35
Внешнее статическое давление	Па	10(10~30)	10(10~30)	10(10~30)	10(10~30)

Размер труб					
жидкость	дюйм/мм	1/4" (6,35)	1/4" (6,35)	1/4" (6,35)	3/8" (9,52)
газ	дюйм/мм	1/2" (12,7)	1/2" (12,7)	1/2" (12,7)	5/8" (15,9)
Температура в помещении	°С	Охлаждение от +17 до +32 °С/ обогрев от +10 до +28 °С			
Рабочий диапазон температур наружного воздуха	°С	Охлаждение от -5 до +48 °С/ обогрев от -20 до +24 °С			

Модель		42VD018H112002011	42VD024H112002011	42VD028H112002011
Номинальное напряжение	В/Фаз/Гц	220-240 / 1 / 50		
Холодопроизводительность	кВт	4,5	5,6	7,1
Теплопроизводительность	кВт	5,0	6,3	8,0

Потребляемая мощность				
охлаждение	Вт	85	85	108
обогрев	Вт	86	86	110

Внутренний блок				
Размеры (ШхВхГ)	мм	960x210x470	960x210x470	1180x210x470
Размеры с упаковкой (ШхВхГ)	мм	1130x230x510	1130x230x510	1350x230x510
Вес (Нетто/Брутто)	кг	18/22,5	18/22,5	21,5/26,5
Расход воздуха (Низ./Сред./Выс.)	м³/ч	609/690/824/803(30 Па)	609/690/824/803(30 Па)	811/970/1060/1207(30 Па)
Уровень шума (Низ./Сред./Выс.)	дБ	29/32/35	29/32/35	30/33/41
Внешнее статическое давление	Па	10(10~30)	10(10~30)	10(10~30)

Размер труб				
жидкость	дюйм/мм	1/4" (6,35)	3/8" (9,52)	3/8" (9,52)
газ	дюйм/мм	1/2" (12,7)	5/8" (15,9)	5/8" (15,9)
Температура в помещении	°С	Охлаждение от +17 до +32 °С/ обогрев от +10 до +28 °С		
Рабочий диапазон температур наружного воздуха	°С	Охлаждение от -5 до +48 °С/ обогрев от -20 до +24 °С		

1. Охлаждение: температура в помещении 27 °С (DB) / 19 °С (WB), наружного воздуха 35 °С (DB) / 24 °С (WB). Горизонтальная трасса эквив. длиной 8 м.
2. Обогрев: температура в помещении 20 °С (DB) / 15 °С (WB), наружного воздуха 7 °С (DB) / 6 °С (WB). Горизонтальная трасса эквив. длиной 8 м.
3. Уровень шума измерен на расстоянии 1,4 м под воздуховыпускным отверстием.

КАНАЛЬНЫЕ СТАНДАРТНЫЕ БЛОКИ 11 СЕРИИ 42VD0**H112013011



Канальные блоки производительностью от 2,2 до 7,1 кВт можно установить за подвесным потолком или под потолком. Они незаметны в помещении и отличаются низким уровнем шума. Внешнее статическое давление 10-30 Па.

Компактные размеры

- Высота блока составляет всего 210 мм для всех типовых размеров. Требуется минимум места за подвесным потолком.
- Электронный расширительный клапан встроен во внутренний блок.

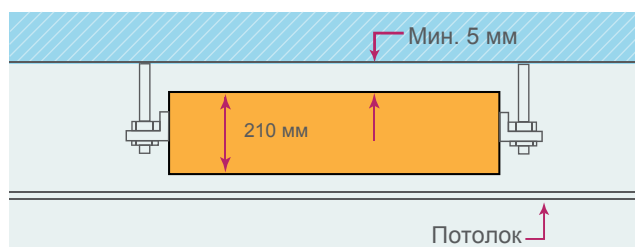

Удобное управление и обслуживание

- Для управления каналным блоком используется беспроводной пульт WL-10-CM или проводной пульт WR-12-CM (опция).
- Панель индикации на корпусе блока соединена с электрической коробкой на заводе-изготовителе. Индикация кодов ошибок на панели облегчает диагностику неисправностей и ремонт.
- Электрическую коробку можно разместить вне блока, на расстоянии до 1 метра от него. Это облегчает доступ к ней для обслуживания. Данная опция должна быть указана при заказе оборудования с завода-изготовителя.
- Электронный расширительный клапан закреплен на жидкостной линии с помощью винта. Его легко отсоединить для обслуживания.

Выбор статического давления и скорости вентилятора

- 4 скорости вентилятора. Сверхвысокая скорость – опция.
- Чтобы повысить внешнее статическое давление до 30 Па, нужно просто переключить провод между контактами SH и Hi.



Удобный монтаж

- Легкие компактные блоки массой от 17,5 кг.
- Камера забора воздуха входит в стандартный комплект поставки каналного блока.
- Встроенный электронный расширительный клапан не требует монтажа.
- Стандартный воздушный фильтр размещается на алюминиевом каркасе и снимается вниз со дна блока.
- На воздухозаборном и воздуховыпускном отверстиях есть фланцы, облегчающие подключение воздуховодов.
- Отверстие для притока свежего воздуха.
- Воздухозаборное отверстие расположено сзади. Можно также забирать воздух снизу (опция).

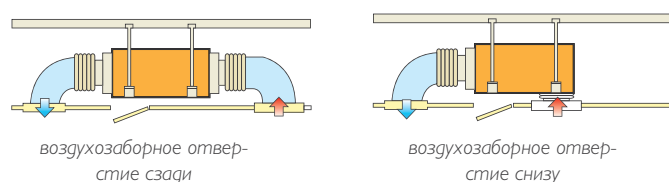

- Дренажный насос с высотой подъема конденсата до 750 мм облегчает выбор места для блока (опция).

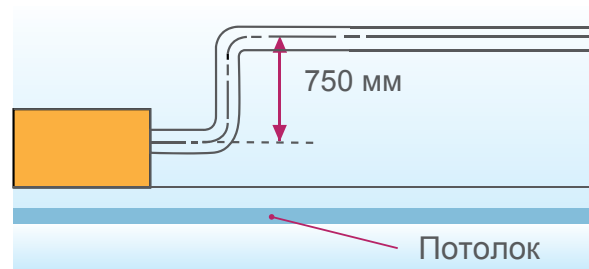

ТЕХНИЧЕСКИЕ ХАРАКТЕРИСТИКИ

Модель		42VD006H112013011	42VD009H112013011	42VD012H112013011
Номинальное напряжение	В/Фаз/Гц			
Холодопроизводительность	кВт	2,2	2,8	3,6
Теплопроизводительность	кВт	2,6	3,2	4,0
Потребляемая мощность				
охлаждение	Вт	68	68	72
обогрев	Вт	65	65	69
Номинальный ток				
охлаждение	А	0,36	0,36	0,39
обогрев	А	0,36	0,36	0,39
Внутренний блок				
Размеры (ШхВхГ)	мм	740x210x500	740x210x500	740x210x500
Размеры с упаковкой (ШхВхГ)	мм	870x285x525	870x285x525	870x285x525
Вес (Нетто/Брутто)	кг	17,5/20	17,5/20	17,5/20
Расход воздуха (Низ./Сред./Выс.)	м³/ч	375/456/538/588(30Па)	375/456/538/588(30Па)	429/415/597/614(30Па)
Уровень шума (Низ./Сред./Выс.)	дБ	32/35/36	32/35/37	33,8/37,5/38,6
Внешнее статическое давление	Па	10(10~30)	10(10~30)	10(10~30)
Размер труб				
жидкость	дюйм/мм	1/4" (6,35)	1/4" (6,35)	3/8" (9,52)
газ	дюйм/мм	1/2" (12,7)	1/2" (12,7)	5/8" (15,9)
Температура в помещении	°С	Охлаждение от +17 до +32 °С/ обогрев от +10 до +28 °С		
Рабочий диапазон температур наружного воздуха	°С	Охлаждение от -5 до +48 °С/ обогрев от -20 до +24 °С		

Модель		42VD018H112013011	42VD024H112013011	42VD028H112013011
Номинальное напряжение	В/Фаз/Гц			
Холодопроизводительность	кВт	4,5	5,6	7,1
Теплопроизводительность	кВт	5,0	6,3	8,0
Потребляемая мощность				
охлаждение	Вт	80	80	105
обогрев	Вт	80	80	105
Номинальный ток				
охлаждение	А	0,43	0,43	0,56
обогрев	А	0,43	0,43	0,56
Внутренний блок				
Размеры (ШхВхГ)	мм	960*210*500	960*210*500	1180*210*500
Размеры с упаковкой (ШхВхГ)	мм	1115*285*525	1115*285*525	1335*285*525
Вес (Нетто/Брутто)	кг	22,5/26	22,5/26	28/31,5
Расход воздуха (Низ./Сред./Выс.)	м³/ч	575/684/811/763(30Па)	575/684/811/763(30Па)	781/934/1029/1127(30Па)
Уровень шума (Низ./Сред./Выс.)	дБ	34/37,9/39	34/37,9/39	35/39/41,4
Внешнее статическое давление	Па	10(10~30)	10(10~30)	10(10~30)
Размер труб				
жидкость	дюйм/мм	1/4" (6,35)	1/4" (6,35)	3/8" (9,52)
газ	дюйм/мм	1/2" (12,7)	1/2" (12,7)	5/8" (15,9)
Температура в помещении	°С	Охлаждение от +17 до +32 °С/ обогрев от +10 до +28 °С		
Рабочий диапазон температур наружного воздуха	°С	Охлаждение от -5 до +48 °С/ обогрев от -20 до +24 °С		

1. Охлаждение: температура в помещении 27 °С (DB) / 19 °С (WB), наружного воздуха 35 °С (DB) / 24 °С (WB). Горизонтальная трасса эквив. длиной 8 м.
2. Обогрев: температура в помещении 20 °С (DB) / 15 °С (WB), наружного воздуха 7 °С (DB) / 6 °С (WB). Горизонтальная трасса эквив. длиной 8 м.
3. Уровень шума измерен на расстоянии 1,4 м под воздуховыпускным отверстием.

КАНАЛЬНЫЕ СТАНДАРТНЫЕ БЛОКИ 10 СЕРИИ 42VD0**H112003010



Мощные каналные блоки производительностью от 8 до 14 кВт можно установить за подвесным потолком или в углублении потолка. Они незаметны в помещении и отличаются низким уровнем шума. Внешнее статическое давление до 100 Па.

Удобный монтаж

- Камера забора воздуха входит в стандартный комплект поставки каналного блока
- Встроенный электронный расширительный клапан не требует монтажа.
- Стандартный воздушный фильтр размещается на алюминиевом каркасе и снимается вниз со дна блока.
- На воздухозаборном и воздуховыпускном отверстиях есть фланцы, облегчающие подключение воздуховодов.
- Отверстие для притока свежего воздуха.
- Воздухозаборное отверстие расположено сзади. Можно также забирать воздух снизу (опция).
- Дренажный насос с высотой подъема конденсата до 750 мм облегчает выбор места для блока (опция).

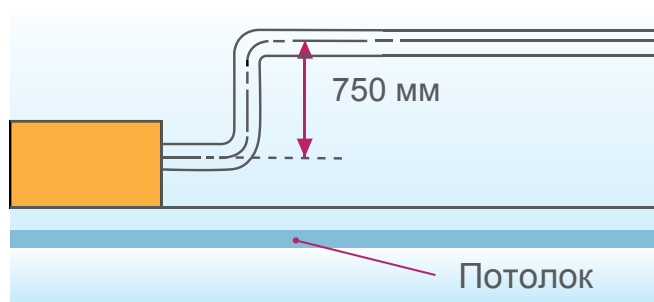
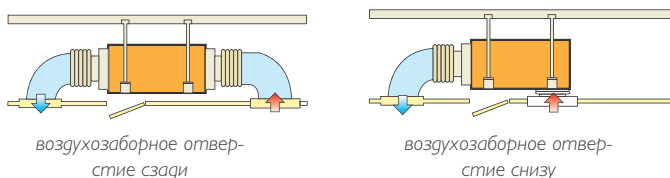

Выбор статического давления и скорости вентилятора

- 4 скорости вентилятора. Сверхвысокая скорость – опция.
- По умолчанию установлено внешнее статическое давление 20 Па (блоки 8 – 9 кВт) и 40 Па (блоки 10-14 кВт).
- Внешнее статическое может быть повышено давление до 50, 80 или 100 Па в зависимости от типоразмера блока. Для этого нужно просто переключить провод между контактами SH и Hi.



Удобное управление и обслуживание

- Для управления каналным блоком используется беспроводной пульт WL-10-СМ или проводной пульт WR-12-СМ (опция).
- Панель индикации на корпусе блока соединена с электрической коробкой на заводе-изготовителе. Индикация кодов ошибок на панели облегчает диагностику неисправностей и ремонт.
- Электрическую коробку можно разместить вне блока, на расстоянии до 1 метра от него. Это облегчает доступ к ней для обслуживания. Данная опция должна быть указана при заказе оборудования с завода-изготовителя.
- Электронный расширительный клапан закреплен на жидкостной линии с помощью винта. Его легко отсоединить для обслуживания.

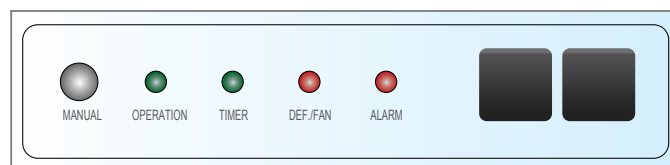

ТЕХНИЧЕСКИЕ ХАРАКТЕРИСТИКИ

Модель		42VD032H112003010	42VD036H112003010	42VD040H112003010	42VD048H112003010	42VD052H112003010	42VD054H112003010
Номинальное напряжение	В/Фаз/Гц	220-240 / 1 / 50					
Холодопроизводительность	кВт	8	9	10	11,2	12,5	14
Теплопроизводительность	кВт	9	10	11	12,5	13,5	15,5
Потребляемая мощность							
охлаждение	Вт	231	231	327	327	355	355
обогрев	Вт	231	231	327	327	355	355
Номинальный ток							
охлаждение	А	1	1	1,8	1,8	1,9	1,9
обогрев	А	1	1	1,8	1,8	1,9	1,9
Внутренний блок							
Размеры (ШxВxГ)	мм	1140x270x775	1140x270x775	1140x270x775	1140x270x775	1200x300x865	1200x300x865
Размеры с упаковкой (ШxВxГ)	мм	1355x350x795	1355x350x795	1355x350x795	1155x350x795	1385x375x920	1385x375x920
Вес (Нетто/Брутто)	кг	38/46,5	40/48	40/48	40/48	49/58	49/58
Расход воздуха (Низ./Сред./Выс./Макс.)	м³/ч	1031/1166/1350/ (1400)	1031/1166/1350/ (1400)	1389/1565/1800/ (2036)	1389/1565/1800/ (2036)	1400/1643/1900/ (2138)	1400/1643/1900/ (2138)
Уровень шума (Низ./Сред./Выс.)	дБ	37/39,8/45,4	37/39,8/45,4	38/41,9/48	38/41,9/48	39/43,2/47,7	39/43,2/47,7
Внешнее статическое давление	Па	20(10~50)	20(10~50)	40(10~80)	40(10~80)	40(10~100)	40(10~100)
Размер труб							
жидкость	дюйм/мм	3/8" (9,52)	3/8" (9,52)	3/8" (9,52)	3/8" (9,52)	3/8" (9,52)	3/8" (9,52)
газ	дюйм/мм	5/8" (15,9)	5/8" (15,9)	5/8" (15,9)	5/8" (15,9)	5/8" (15,9)	5/8" (15,9)
Температура в помещении	°С	Охлаждение от +17 до +32 °С/ обогрев от +10 до +28 °С					
Рабочий диапазон температур наружного воздуха	°С	Охлаждение от -5 до +48 °С/ обогрев от -20 до +24 °С					

1. Охлаждение: температура в помещении 27 °С (DB) / 19 °С (WB), наружного воздуха 35 °С (DB) / 24 °С (WB). Горизонтальная трасса эквив. длиной 8 м.
2. Обогрев: температура в помещении 20 °С (DB) / 15 °С (WB), наружного воздуха 7 °С (DB) / 6 °С (WB). Горизонтальная трасса эквив. длиной 8 м.
3. Уровень шума измерен на расстоянии 1,4 м под воздуховыпускным отверстием.

КАНАЛЬНЫЕ ВЫСОКОНАПОРНЫЕ БЛОКИ 42VD0**H112011010



Мощные каналные блоки производительностью от 7 до 28 кВт можно установить за подвесным потолком или в углублении потолка. Внешнее статическое давление может достигать 250 Па, а длина воздуховода 14 метров!

Удобный монтаж

- Камера забора воздуха входит в стандартный комплект поставки каналного блока
- Встроенный электронный расширительный клапан не требует монтажа.
- Стандартный воздушный фильтр размещается на алюминиевом каркасе и снимается вниз со дна блока.
- На воздухозаборном и воздуховыпускном отверстиях есть фланцы, облегчающие подключение воздуховодов.
- Отверстие для притока свежего воздуха.

Широкие возможности подключения воздуховодов

- Воздух может подаваться по воздуховоду на расстояние до 14 метров. Высота подачи воздуха – около 6,5 м.
- Высота высоконапорного блока 420 мм, поэтому для его монтажа требуется пространство всего 450 мм за подвесным потолком (типоразмеры 71-160).
- 4 скорости вентилятора. Средне-высокая скорость – опция для типоразмеров 71-160. Для выбора этой скорости нужно просто переключить провод между контактами МН и Ме.
- По умолчанию установлено внешнее статическое давление 40, 50, 140 или 160 Па в зависимости от типоразмера блока.
- Внешнее статическое давление может быть повышено до 196 Па (блоки 7 – 16 кВт) или 250 Па (блоки 20-28 кВт).

Дренажный насос

Дренажный насос с высотой подъема конденсата до 750 мм облегчает выбор места для блока (опция). У типоразмеров 71-160 насос встраивается внутрь блока, а у типоразмеров 200 – 280 насос размещается снаружи блока.

Удобное управление и обслуживание

- Для управления каналным блоком используется беспроводной пульт WL-10-СМ или проводной пульт WR-12-СМ (опция).
- Панель индикации на корпусе блока соединена с электрической коробкой на заводе-изготовителе. Индикация кодов ошибок на панели облегчает диагностику неисправностей и ремонт.
- Удобный доступ к воздушному фильтру для очистки и обслуживания (снизу и сзади).

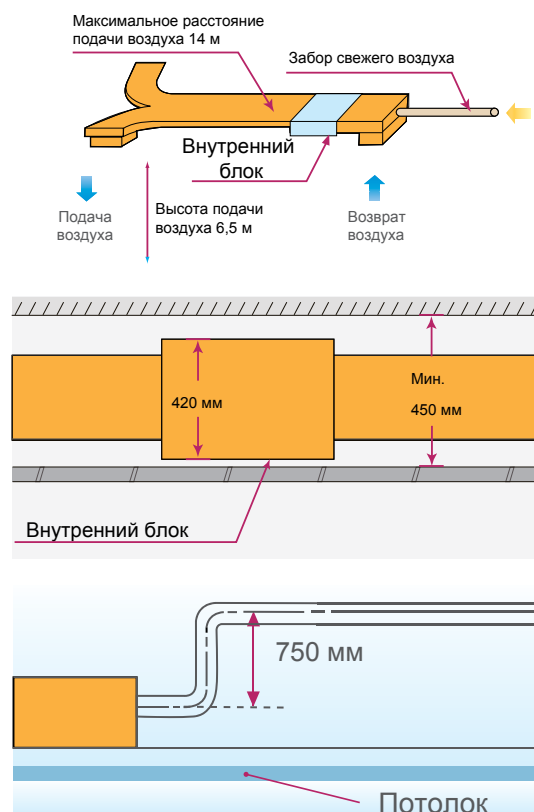

ТЕХНИЧЕСКИЕ ХАРАКТЕРИСТИКИ

Модель		42VD028H112011010	42VD032H112011010	42VD036H112011010	42VD048H112011010	42VD054H112011010
Номинальное напряжение	В/Фаз/Гц	220-240 / 1 / 50				
Холодопроизводительность	кВт	7,1	8	9	11,2	14
Теплопроизводительность	кВт	8	9	10	12,5	16

Потребляемая мощность						
охлаждение	Вт	240	240	398	518	648
обогрев	Вт	240	240	398	518	648

Номинальный ток						
охлаждение	А	1,1	1,1	1,8	2,3	2,7
обогрев	А	1,1	1,1	1,8	2,3	2,7

Внутренний блок						
Размеры (ШхВхГ)	мм	952x420x690	952x420x690	952x420x690	952x420x690	1200x400x600
Размеры с упаковкой (ШхВхГ)	мм	1090x440x768	1090x440x768	1090x440x768	1090x440x768	1436x450x768
Вес (Нетто/Брутто)	кг	45/50	45/50	46,5/52,4	50,6/56	68/70
Расход воздуха (Низ./Сред./Выс.)	м³/ч	1236/1399/1510	1236/1399/1510	1511/1721/1936	1644/1950/2117	2229/2670/2988
Уровень шума (Низ./Сред./Выс.)	дБ	37/39,8/45,4	37/39,8/45,4	38/41,9/48	38/41,9/48	39/43,2/47,7
Внешнее статическое давление	Па	40(30~196)	40(30~196)	40(30~196)	50(30~196)	50(30~196)

Размер труб						
жидкость	дюйм/мм	3/8" (9,52)	3/8" (9,52)	3/8" (9,52)	3/8" (9,52)	3/8" (9,52)
газ	дюйм/мм	5/8" (15,9)	5/8" (15,9)	5/8" (15,9)	5/8" (15,9)	5/8" (15,9)
Температура в помещении	°С	Охлаждение от +17 до +32 °С/ обогрев от +10 до +28 °С				
Рабочий диапазон температур наружного воздуха	°С	Охлаждение от -5 до +48 °С/ обогрев от -20 до +24 °С				

Модель		42VD055H112011010	42VD056H112011010	42VD058H112011010	42VD060H112011010
Номинальное напряжение	В/Фаз/Гц	220-240 / 1 / 50			
Холодопроизводительность	кВт	16	20	25	28
Теплопроизводительность	кВт	17	22,5	26	31,5

Потребляемая мощность					
охлаждение	Вт	873	1800	1800	1800
обогрев	Вт	873	1800	1800	1800

Номинальный ток					
охлаждение	А	3,6	6,6	6,6	6,6
обогрев	А	3,6	6,6	6,6	6,6

Внутренний блок					
Размеры (ШхВхГ)	мм	1200x400x600	1425x500x928	1425x500x928	1425x500x928
Размеры с упаковкой (ШхВхГ)	мм	1436x450x768	1509x550x990	1509x550x990	1509x550x990
Вес (Нетто/Брутто)	кг	70/77,5	115/129	115/129	115/129
Расход воздуха (Низ./Сред./Выс.)	м³/ч	2700/3200/3890	3200/3780/4268	3200/3780/4280	3200/3780/4400
Уровень шума (Низ./Сред./Выс.)	дБ	50/52/54	52/55/59	52/55/59	52/55/59
Внешнее статическое давление	Па	50(30~196)	140(50~250)	140(50~250)	140(50~250)

Размер труб					
жидкость	дюйм/мм	3/8" (9,52)	3/8" (9,52)	3/8" (9,52)	3/8" (9,52)
газ	дюйм/мм	5/8" (15,9)	5/8" (15,9)	5/8" (15,9)	5/8" (15,9)
Температура в помещении	°С	Охлаждение от +17 до +32 °С/ обогрев от +10 до +28 °С			
Рабочий диапазон температур наружного воздуха	°С	Охлаждение от -5 до +48 °С/ обогрев от -20 до +24 °С			

1. Охлаждение: температура в помещении 27 °С (DB) / 19 °С (WB), наружного воздуха 35 °С (DB) / 24 °С (WB). Горизонтальная трасса эквив. длиной 8 м.
2. Обогрев: температура в помещении 20 °С (DB) / 15 °С (WB), наружного воздуха 7 °С (DB) / 6 °С (WB). Горизонтальная трасса эквив. длиной 8 м.
3. Уровень шума измерен на расстоянии 1,4 м под воздуховыпускным отверстием.

КАНАЛЬНЫЕ БЛОКИ СО 100% ПРИТОКОМ СВЕЖЕГО ВОЗДУХА 42VD0**H112211010



Мощные каналные блоки со 100% притоком свежего воздуха производительностью от 12,5 до 28 кВт можно установить за подвесным потолком. Внешнее статическое давление достигает 260 Па, а длина воздуховода 14 метров!

⚙️ Высокое статическое давление

- Воздух может подаваться по воздуховоду на расстояние до 14 метров.
- Высота подачи воздуха – около 6,5 м.
- По умолчанию установлено внешнее статическое давление 50 - 140 Па в зависимости от типоразмера блока.
- Внешнее статическое давление может быть повышено до 220 Па (блоки 12.5 - 14 кВт) или 260 Па (блоки 20-28 кВт).

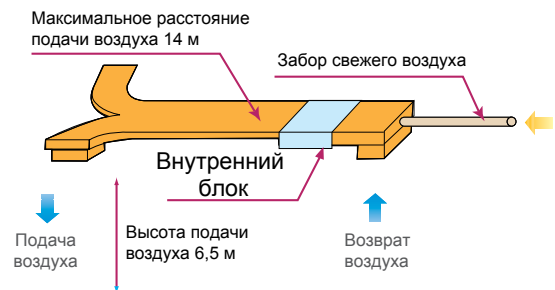

⚙️ Свежая комфортная атмосфера в помещениях

Блоки со 100% притоком свежего воздуха – отличное решение для помещений, где необходим значительный приток свежего воздуха. Одновременно обеспечивается и фильтрация свежего воздуха, и его нагрев или охлаждение до нужной температуры.

Обычные внутренние блоки и блоки со 100% притоком свежего воздуха подключаются к одной и той же фреоновой трассе. Это позволяет создать гибкую систему по всем требованиям заказчика, а также заметно сэкономить.

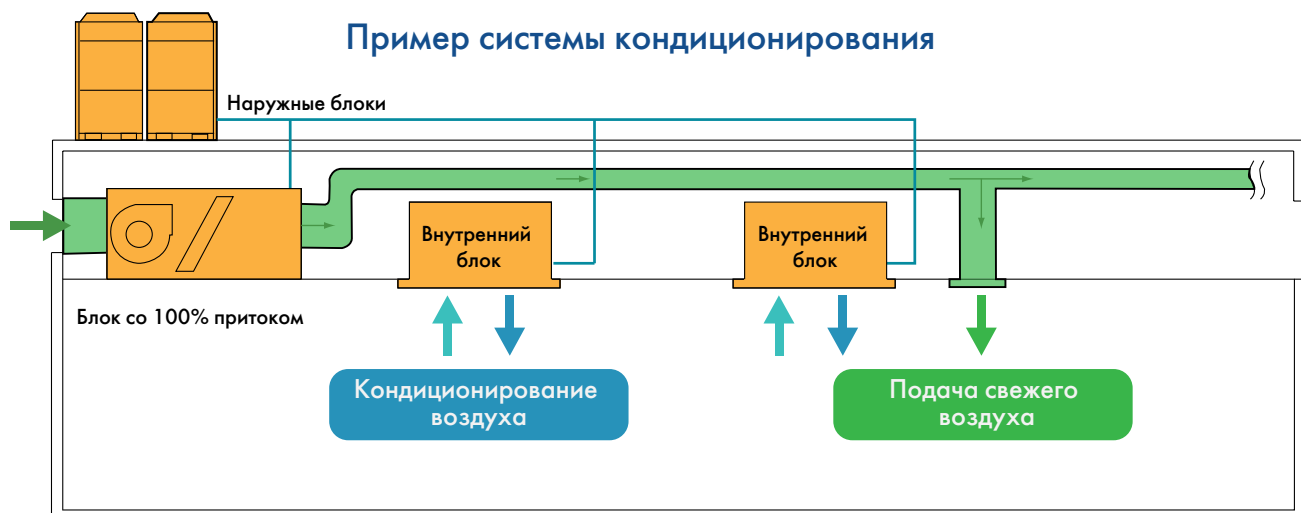

ТЕХНИЧЕСКИЕ ХАРАКТЕРИСТИКИ

Модель		42VD050H112211010	42VD054H112211010	42VD056H112211010	42VD058H112211010	42VD060H112211010
Номинальное напряжение	В/Фаз/Гц	220-240 / 1 / 50				
Холодопроизводительность	кВт	12,5	14	20	25	28
Теплопроизводительность	кВт	10,5	16	18	20	22

Потребляемая мощность						
охлаждение	Вт	568	568	1300	1350	1350
обогрев	Вт	568	568	1300	1350	1350

Номинальный ток						
охлаждение	А	2,4	2,4	5,3	5,6	5,6
обогрев	А	2,4	2,4	5,3	5,6	5,6

Внутренний блок						
Размеры (ШхВхГ)	мм	1368x420x691	1368x420x691	1443x470x810	1443x470x810	1443x470x810
Размеры с упаковкой (ШхВхГ)	мм	1436x440x768	1436x440x768	1509x550x990	1509x550x990	1509x550x990
Вес (Нетто/Брутто)	кг	69,5/76	69,5/76	115/125	115/125	115/125
Расход воздуха (Низ./Сред./Выс.)	м³/ч	1050/1350/1700	1050/1350/1700	2300/2650/3150	2500/2850/3300	2500/2850/3300
Уровень шума (Низ./Сред./Выс.)	дБ	50/52/54	50/52/54	51/53/54	52/54/55	52/54/55
Внешнее статическое давление	Па	50(30~220)	50(30~220)	140(50~260)	140(50~260)	140(50~260)



Размер труб						
жидкость	дюйм/мм	3/8" (9,52)	3/8" (9,52)	3/8" (9,52)	3/8" (9,52)	3/8" (9,52)
газ	дюйм/мм	5/8" (15,9)	5/8" (15,9)	5/8" (15,9)	5/8" (15,9)	5/8" (15,9)
Температура в помещении	°С	Охлаждение от +17 до +32 °С/ обогрев от +10 до +28 °С				
Рабочий диапазон температур наружного воздуха	°С	Охлаждение от -5 до +48 °С/ обогрев от -20 до +24 °С				

1. Охлаждение: температура в помещении 27 °С (DB) / 19 °С (WB), наружного воздуха 35 °С (DB) / 24 °С (WB). Горизонтальная трасса эквив. длиной 8 м.
2. Обогрев: температура в помещении 20 °С (DB) / 15 °С (WB), наружного воздуха 7 °С (DB) / 6 °С (WB). Горизонтальная трасса эквив. длиной 8 м.
3. Уровень шума измерен на расстоянии 1,4 м под воздуховыпускным отверстием.
4. Условия подключения блоков данного типа:
 - Суммарная производительность блоков с притоком свежего воздуха может составлять от 50% до 100% производительности наружных блоков.
 - Если в системе подключены и блоки со 100% притоком, и обычные внутренние блоки, то суммарная производительность блоков с притоком свежего воздуха может составлять до 30% производительности наружных блоков.

Разветвители для подключения внутренних блоков

	Подсоединение к газовой трубе	Подсоединение к жидкостной трубе	Теплоизоляция
BJF-224-CM(i)			 (2 комплекта)
BJF-330-CM(i)			 (2 комплекта)
BJF-710-CM(i)			 (2 комплекта)
BJF-1344-CM(i)			 (2 комплекта)
BJF-E1344-CM(i)			 (2 комплекта)
BJF-E1500-CM(i)			 (2 комплекта)

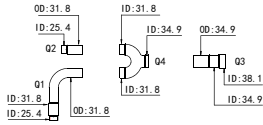
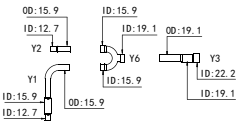
⚙ Разветвители для подключения наружных блоков

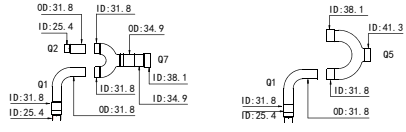
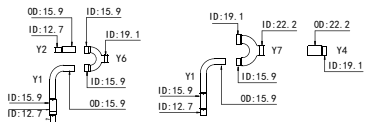
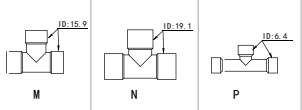
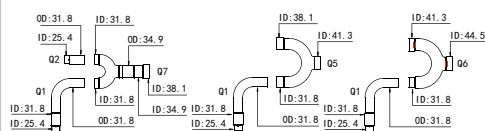
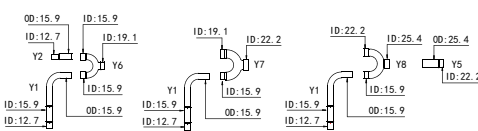
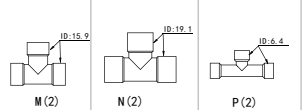
Подсоединение к газовой трубе	Подсоединение к жидкостной трубе	1	2	3	4
BJC-02-СМ(i)					   (2 компл.)
BJC-03-СМ(i)					   (4 компл.)
BJC-04-СМ(i)					   (6 компл.)

1. Газовая уравнивательная линия, первое соединение.
2. Газовая уравнивательная линия, второе соединение.
3. Уравнивательная линия масла.
4. Теплоизоляция.

⚙ Индивидуальное управление



Беспроводной пульт WL-12-CM

- Подсветка дисплея.
- Вкл./выкл. кондиционера.
- Температурный диапазон: от 17°C до 30°C.
- Выбор режима: Авто, Охлаждение, Обогрев, Осушение, Вентиляция.
- Режим экономии.
- Таймер на 24 часа.
- Регулировка скорости вентилятора (Высокий/Средний/Низкий/Авто).
- Качание воздухораспределительной заслонки (SWING).



Беспроводной пульт WL-14-CM

- Подсветка дисплея.
- Вкл./выкл. кондиционера.
- Режим 26 °C.
- Выбор режима: Авто, Охлаждение, Обогрев, Осушение, Вентиляция.
- Режим экономии.
- Таймер на 24 часа.
- Регулировка скорости вентилятора (Высокий/Средний/Низкий/Авто).
- Качание воздухораспределительной заслонки (SWING).
- Функция Follow me (опция)



Проводные пульты

WR-10-CM

WR-12-CM

- Температурный диапазон: от 17°C до 30°C.
- Выбор режима: Авто, Охлаждение, Обогрев, Осушение, Вентиляция.
- Режим экономии.
- Таймер на 24 часа.
- Регулировка скорости вентилятора (Высокий/Средний/Низкий/Авто).
- Качание воздухораспределительной заслонки (SWING).
- Функция Follow me (опция для WR-12-CM).



Проводные пульты

WR-29A-CM

WR-29B-CM

- Все основные функции пульта WR-10-CM.
- Напоминание об очистке фильтра.
- Авторестарт.
- Беспроводной приемник сигнала.
- Установка адреса.



Проводной пульт

WR-90-CM(C)

- Все основные функции пульта WR-10-CM.
- Напоминание об очистке фильтра.
- Авторестарт.
- Бесшумный режим.
- Установка адреса.
- Функция Follow me.

⚙️ Центральное управление



Центральный пульт управления внутренними блоками CRF-10-CM

- Управление макс. 64 внутренними и 32 наружными блоками.
- Яркий ЖК-дисплей.
- Функция запоминания настроек.
- Групповое и индивидуальное управление блоками.
- Выбор режима: Охлаждение, Обогрев, Вент., Стоп.
- Регулировка скорости вентилятора (Высокий/Средний/Низкий/Авто).
- Режим блокировки.



Центральный пульт управления внутренними блоками CRF-30-CM

- Управление макс. 64 внутренними и 32 наружными блоками.
- Сенсорное управление
- Все основные функции пульта CRF-10-CM



Центральный пульт управления с недельным таймером WCRF-10-CM

- Настройка недельного таймера (Макс. 128 режимов недельного и ежедневного управления).
- Групповое и индивидуальное управление блоками (макс. до 64 внутренних блоков).
- Яркий ЖК-дисплей с подсветкой.
- Настройка температуры.
- 3 режима блокировки.



Центральный пульт управления наружными блоками CRC-10-CM

- Управление макс. 32 наружными блоками.
- Отображает режим работы и коды неисправностей наружных блоков.
- Отображает энергопотребление системы, если к наружному блоку подключен счетчик расхода электроэнергии.

Система управления 4 поколения Carrier 4GNS

Система управления четвертого поколения Carrier 4GNS разработана специально для мультizonальных систем кондиционирования. Она позволяет решать самые разные задачи в зависимости от размеров кондиционируемого здания и его назначения. В состав системы 4GNS входит интеллектуальный интерфейсный модуль со встроенным WEB-сервером и программное обеспечение.



4GNS-10-CM

⚙️ Функции интерфейсного модуля 4GNS

- Индивидуальное управление макс. 256 внутренними блоками, до 64 наружных блоков на каждый интерфейс.
- К одному компьютеру можно подключить до 4 интерфейсных модулей через роутер, хаб или LAN.
- До 1024 внутренних блоков могут управляться с одного компьютера.
- Выключение блока в случае аварии или неисправности/ выходной сигнал аварии.
- В случае отключения электроснабжения или аварии, интерфейсный модуль автоматически создает резервную копию всех данных на SD карте памяти.

⚙️ Функции программного обеспечения 4GNS



Простое использование и настройка на английском или русском языке.



Дружественный интерфейс управления, не требующий длительного изучения и подготовки пользователя.



До 4 одновременных интернет-подключений через веб-браузер. Поддерживаются браузеры Internet Explorer, Firefox, Safari и Chrome.



Программирование расписания работы, до 10 режимов на каждый день для каждого блока или группы блоков.



Дополнительные функции: установка температурных ограничений, мониторинг энергопотребления, визуальная навигация, хранение отчета о работе системы за 3 месяца, СМС-оповещение об ошибках на мобильный телефон (требуется дополнительный GSM-модуль).

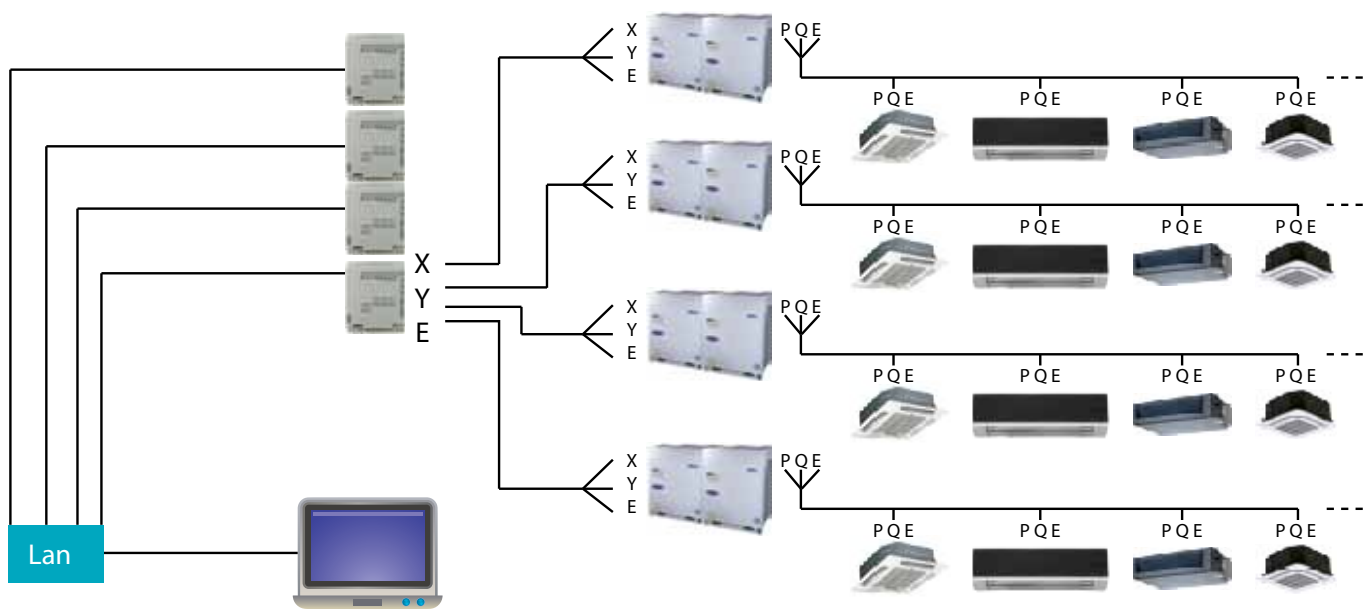

Требования к компьютеру: Операционная система: XP Professional / Windows 7 Premium / Professional 32-bit, Процессор: Intel® Pentium® 2.5 GHz или более, Жесткий диск: 80 GB свободного пространства или более, Оперативная память: 2 GB или более, Network Card, Network Switch, LAN cable

Шлюз системы управления зданием LonWorks NW-LNWD-CM



- Новый шлюз LonWorks разработан в соответствии со стандартом LonMark.
- Использование шлюза позволяет подключать до 64 внутренних блоков к системе управления зданием



LonWorks

BMS



до 64 внутренних блоков



Проводные пульты
WR-10-CM
WR-12-CM
WR-90-CM (C)

Беспроводные пульты
WL-12-CM
WL-14-CM

интерфейсный модуль
гостиничной карты-ключа
HC-10-CM

Шлюз системы управления зданием BaCnet NW-BCN-CM



- Включает 4 группы коммуникационных портов и поддерживает подключение до 256 внутренних и 128 наружных блоков с помощью системы управления зданием.
- Управление через веб-интерфейс



BACnet/IP

BMS

Шлюз BaCnet NW-BCN-CM

до 32 наружных блоков

до 64 внутренних блоков

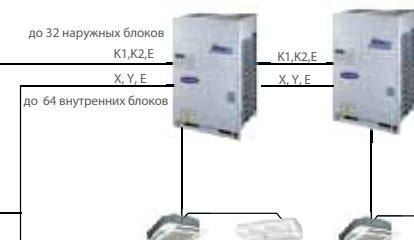

Проводной пульт
WR-10-CM
WR-12-CM
WR-90-CM

Беспроводные пульты
WL-12-CM
WL-14-CM

интерфейсный модуль
гостиничной карты-ключа
HC-10-CM

Шлюз системы управления зданием Modbus NW-MOD-CM

- Поддерживает подключение до 64 внутренних блоков
- Передача информации осуществляется в RTU режиме.



Modbus

BMS



до 32 наружных блоков

до 64 внутренних блоков

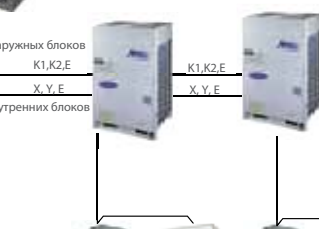

Проводные пульты
WR-10-CM
WR-12-CM
WR-90-CM (C)

Беспроводные пульты
WL-12-CM
WL-14-CM

интерфейсный модуль
гостиничной карты-ключа
HC-10-CM

VRF MINI

38VR***H

Серия Full DC Inverter VRF MINI включает в себя 12 моделей наружных блоков производительностью от 8 до 15,5 кВт (220 В, 1 фаза) и от 12 до 26 кВт (380 В, 3 фазы). Системы предназначены для коттеджей, многоквартирных квартир, офисных зданий небольшого и среднего размера.

Система Carrier VRF MINI имеет интеллектуальное управление, обеспечивающее независимый и индивидуальный контроль температуры в различных зонах. Благодаря инверторному управлению, VRF MINI позволяет быстро достичь желаемой температуры в каждом помещении, после чего температура точно поддерживается. Важное преимущество для заказчика – экономия электроэнергии вследствие применения эффективных инверторных компрессоров и двигателей постоянного тока.



⚙ Внутренние блоки

В состав системы VRF MINI входит один наружный блок и до 12 внутренних. Суммарная производительность внутренних блоков может составлять 130% от производительности наружного, то есть достигает 33,8 кВт. Используются те же внутренние блоки, что и для стандартной VRF-системы Carrier – более 100 моделей 15 различных типов (кассетные, канальные, потолочные и т.д.).

⚙ Современные технологии системы Carrier VRF MINI:

- Высокоэффективный электродвигатель постоянного тока
- Улучшенная балансировка и низкий уровень вибрации двухроторных компрессоров
- Высокоэффективный теплообменник со специальным покрытием
- Отличная шумозащита благодаря оптимальной конструкции вентилятора и нагнетательной решетки



⚙️ Гибкость трассы

Допустимая длина трассы и перепад высот важны как для заказчика, так и для проектировщика VRF-систем. Чем больше эти параметры, тем удобнее можно разместить наружные и внутренние блоки, возрастает возможная площадь и этажность кондиционируемого здания. Общая фактическая длина трубопроводов Carrier MINI VRF может достигать 120 м, а перепад высот – до 30 м. Такие допуски делают возможными самые разнообразные схемы установки системы.

Общая длина трассы (фактич.)		120 м
Макс. длина ветви трубопровода	фактическая длина	60 м
	эквивалентная длина	70 м
Длина от первого разветвителя до наиболее удаленного внутреннего блока		20 м
Длина от первого разветвителя до ближайшего внутреннего блока		15 м
Перепад высот между наружными и внутренними блоками	Наружный блок ниже	20 м
	Наружный блок выше	30 м
Перепад высот между внутренними блоками		8 м

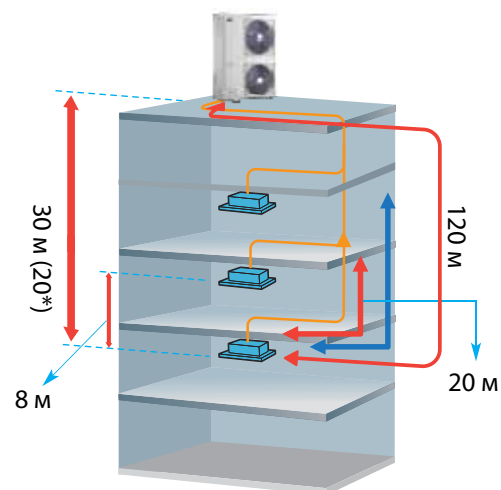

⚙️ Конструкция позволяет экономить место при установке системы

Блоки системы Carrier MINI VRF исключительно компактны, что обеспечивает значительную экономию пространства при установке системы. Для многоквартирной квартиры или коттеджа, а также офиса или ресторана как правило, требуется установка нескольких внутренних блоков и индивидуальное поддержание температуры в помещениях.

Если кондиционировать объект обычными сплит-системами – то на наружных стенах здания или в подсобном помещении придется установить несколько наружных блоков. VRF MINI эффективно решает эту проблему, сохраняя внешний вид фасада здания, и не занимая лишнее место в технических помещениях.

⚙️ Простая установка и обслуживание

Все наружные блоки Carrier VRF MINI весят не более 163 кг и могут перевозиться на обычном лифте. Это облегчает процесс установки, значительно сокращает время и трудозатраты. Внутренние и наружные блоки мультizonальной мини-системы устанавливаются практически так же легко, как бытовые сплит-системы, что делает систему удобной для коттеджей, небольших офисов и магазинов.

Кроме того, монтаж VRF-системы облегчен благодаря тому, что все внутренние блоки можно подключить к одной сигнальной линии, идущей от наружного блока.

Автоматическая адресация блоков значительно упрощает настройку системы кондиционирования. Функция самодиагностики позволяет быстро и легко обнаружить неисправности. Плата содержит 4-разрядный дисплей, кнопки непосредственного запуска режима быстрого охлаждения и проверки системы.

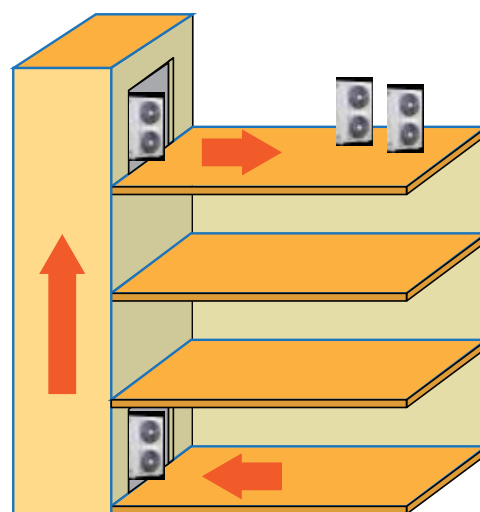

РАЗВЕТВИТЕЛЬ ТРУБОПРОВОДОВ

Carrier предлагает современный и безопасный способ подсоединения блоков Mini VRF при помощи разветвительной коробки. Трубопровод от наружного блока можно подключить к разветвительной коробке как слева, так и справа – это упрощает процесс монтажа. В комплекте с разветвительной коробкой идет два набора переходников для трубопроводов. С их помощью можно изменить диаметр труб с 6,35 до 9,53 мм и с 12,7 до 15,9 мм.

Преимущества разветвительной коробки:

1 Снижен уровень шума

Разветвительная труба регулирует поток хладагента и при этом снижает уровень шума. Таким образом, непосредственное размещение разветвительной коробки в помещении не способствует появлению дополнительного шума в жилых комнатах.

2 Быстрый монтаж без пайки припоем

Все трубы, которые входят в разветвительную коробку и выходят из нее, подсоединяются при помощи простых резьбовых соединений. Данный способ не требует пайки и открытого огня, поэтому совершенно безопасен.

3 Установка внутри помещения

Рекомендуем монтировать разветвительную коробку на потолке внутри помещения. Таким образом упрощается обслуживание: для доступа к монтажной панели нужно только снять боковую и нижнюю крышки.



ТЕХНИЧЕСКИЕ ХАРАКТЕРИСТИКИ

Модель		38VR004H119010	38VR005H119010	38VR006H119010
Номинальное напряжение	В/Фаз/Гц	380~415/ 3 фазы/ 50 Гц		
Холодопроизводительность	кВт	12	14	15,5
Теплопроизводительность	кВт	13,3	15,4	17
Энергоэффективность				
EER (охлаж.)		3,08	2,95	2,77
COP (обогр.)		3,52	3,38	3,15
Потребляемая мощность				
Охлаждение	кВт	3,9	4,75	5,6
Обогрев		3,75	4,55	5,4
Компрессор				
Тип		инверторный		
Количество		1	1	1
Расход воздуха	м³/ч	6983	6500	6000
Уровень шума	дБ(А)	57	57	57
Размеры (шхвхг)	мм	900 x 1327 x 320	900 x 1327 x 320	900 x 1327 x 320
Вес	кг	95	95	102
Фреоновая трасса				
Жидкостная линия	мм	9,53	9,5	9,53
Газовая линия	мм	15,9	15,9	15,9
Рабочий диапазон температур наружного воздуха (охлаждение/обогрев)	°C	-15~48 / -15~27		



Модель		38VR007H11901S	38VR007H119010	38VR008H11901S	38VR010H11901S
Номинальное напряжение	В/Фаз/Гц	380~415/ 3 фазы/ 50 Гц			
Холодопроизводительность	кВт	17,5	20	22,4	26
Теплопроизводительность	кВт	19	22	24,5	28,5
Энергоэффективность					
EER (охлаж.)		3,30	3,01	3,11	3,10
COP (обогр.)		3,80	3,70	3,66	3,61
Потребляемая мощность					
Охлаждение	Вт	5,3	6,63	7,2	8,4
Обогрев		5	5,95	6,7	7,9
Компрессор					
Тип		инверторный			
Количество		1	1	1	1
Расход воздуха	м³/ч	6800	10999	10494	10494
Уровень шума	дБ(А)	59	59	59	60
Размеры (шхвхг)	мм	900 × 1327 × 320	1120 × 1558 × 400	1120 × 1558 × 400	1120 × 1558 × 400
Вес	кг	107	137	146,5	147
Фреоновая трасса					
Жидкостная линия	мм	9,53	9,52	9,52	9,52
Газовая линия	мм	19,1	19,1	19,1	22,2
Рабочий диапазон температур наружного воздуха (охлаждение/обогрев)	°C	-15~48 / -15~27			

Модель		38VR003H112010	38VR004H11201S	38VR004H112010	38VR005H112010	38VR006H112010
Номинальное напряжение	В/Фаз/Гц	220-240/1 фаза/ 50 Гц				
Холодопроизводительность	кВт	8	10	12	14	15,5
Теплопроизводительность	кВт	9	11,5	13,2	15,4	17
Энергоэффективность						
EER (охлаж.)		2,35	2,67	3,04	2,89	2,74
COP (обогр.)		3,21	3,29	3,72	3,54	3,09
Потребляемая мощность						
Охлаждение	Вт	3,4	3,75	3,95	4,85	5,65
Обогрев		2,8	3,5	3,55	4,35	5,5
Компрессор						
Тип		инверторный				
Количество		1	1	1	1	1
Расход воздуха	м³/ч	5000	5500	6000	6000	6000
Уровень шума	дБ(А)	55	58	58	57	57
Размеры (шхвхг)	мм	975*862*355	1075*966*396	900*1327*320	900*1327*320	900*1327*320
Вес	кг	62	72	95	95	100
Фреоновая трасса						
Жидкостная линия	мм	9,53	9,53	9,52	9,52	9,52
Газовая линия	мм	15,9	15,9	15,9	15,9	15,9
Рабочий диапазон температур наружного воздуха (охлаждение/обогрев)	°C	-15~48 / -15~27				



turn to the experts™ 

VRF-система Carrier XPower FULL DC INVERTER



- Полностью инверторная система кондиционирования, два инверторных компрессора в наружном блоке
- Максимальная производительность системы повышена до 72 HP, до 4 наружных и 64 внутренних блоков
- Фирменная программа подбора, документация на русском языке, обучающие семинары.

Вся информация о кондиционерах Carrier – на официальном сайте www.carrier-aircon.ru

Проектная поддержка

АНИ Carrier, генеральный поставщик систем кондиционирования Carrier в Россию, оказывает проектную поддержку партнерам, дилерам, заказчикам и проектировщикам систем кондиционирования.

Информацию о проекте и ваши контактные данные отправляйте на info@carrier-aircon.ru

