



КАТАЛОГ-ПРАЙС 2017



meibes



Flamco

СОДЕРЖАНИЕ

Meibes: от поставок к производству в России	4
Насосно-смесительные модули, группы, коллекторы и гидравлические стрелки для котельных до 130 кВт	6
Thermix. Насосно-смесительные модули для настенных котлов	7
Condiv. Насосные модули для конденсационных котлов	13
Kombimix. Насосно-смесительные модули до 40 кВт.....	15
Поколение 8. Насосные группы до 85 кВт	17
Поколение 8. Распределительные коллекторы.....	25
Поколение 8. Гидравлические стрелки до 85 кВт	26
Поколение 8. Комплектующие.....	27
Поколение 8+. Насосные группы до 130 кВт.....	28
Поколение 8+. Коллекторы распределительные	31
Поколение 8+. Гидравлические стрелки	32
Поколение 8+. Комплектующие	33
Комплекты монтажные Meibes для самостоятельной сборки насосных групп.....	35
Комплектующие для насосно-смесительных групп	36
Запасные элементы насосных групп	39
Модульные распределительные системы и гидравлические стрелки для ИТП и котельных до 2,8 МВт	40
Victaulic. Гидравлические стрелки.....	42
Victaulic. Напольные распределители	44
Victaulic. Насосные группы	46
Victaulic. Комплектующие для насосных групп V-UK/MK	48
Victaulic. Комплектующие для насосных групп FL-UK/MK	52
Универсальные каскадные системы для настенных конденсационных котлов большой мощности	53
Клапаны смесительные и краны запорные.....	57
MeiMix/MeiDRIVE. 3-х ходовые смесительные клапаны с электроприводом	57
Flamcomix. Термостатические смесительные клапаны	58
KFE. Краны шаровые для слива и заполнения.....	60
SEPP-Eis. Наружные хозяйственно-бытовые краны	61
Группы безопасности, амортизаторы гидроударов	62
Группы безопасности	63
Flexofit S. Амортизаторы гидравлических ударов	64
Гофрированные трубы Inoflex из нержавеющей стали и запатентованное соединение FixLock	65
Inoflex. Гофрированные трубы	66
FixLock. Фитинги	66
Станции децентрализованного теплоснабжения и ГВС.....	69
LOGOfresh. Станции приготовления горячей воды.....	70
LOGOaktiv. Квартирные станции децентрализованного теплоснабжения.....	73
LOGOaktiv. Система удаленного контроля и управления AktivPack для станции	76
LOGOpack. Станции децентрализованного теплоснабжения.....	78
LOGOvital. Станции приготовления горячей воды	79
LOGOcomfort Basis/LOGOpack. Системы автоматики и управления	80
LOGOmatic. Квартирные станции	81
LOGOcomfort. Квартирные станции	83
Узлы, коллекторы распределительные и шкафы	92
Коллекторы распределительные универсальные	93
Шкафы для коллекторов	95
LOGOfloor R. Узлы распределительные этажные производство ООО "Майбес РУС", Россия	96
LOGOfloor R. Узлы распределительные квартирные производство ООО "Майбес РУС", Россия	101

Клапаны балансировочные Ballorex	103
Ballorex Venturi. Клапаны балансировочные статические.....	104
Ballorex Vario. Клапаны балансировочные статические.....	105
Ballorex Basic. Клапаны балансировочные статические.....	105
Ballorex Delta. Регуляторы перепада давления.....	106
Ballorex Dynamic. Клапаны балансировочные динамические	107
Ballorex Venturi. Клапаны балансировочные статические, фланцевые	108
Расходомеры для балансировочных клапанов Ballorex.....	109
Вентили циркуляционные для систем ГВС	110
Трубопроводная арматура для приборов отопления	111
Термостатические головки с жидкостным чувствительным элементом.....	111
Термостатические радиаторные клапаны для двухтрубных систем.....	114
Термостатические радиаторные клапаны для однострубных систем с увеличенным коэффициентом Kv.....	115
Вентили на обратную подводу.....	116
Узлы нижнего подключения стандартные	117
Узлы нижнего подключения для любых условий монтажа	119
Присоединительные комплекты для одно- и двухтрубных систем	120
Пакетные предложения по обвязке радиаторов.....	121
Комплекты обвязки радиаторов в блистерной упаковке	122
Плнтусные системы для разводки отопления	123
Комплекты нижнего подключения радиаторов	124
Плнтусы и крепеж.....	125
Фитинги, ниппели, вставки.....	126
Радиаторные заглушки, краны Маевского.....	127
Регулировочные короба и блоки для напольного отопления	128
F 36. Универсальные насосно-смесительные блоки для контура теплого пола.....	129
RTL. Регулировочные короба для напольного отопления.....	130
Термостаты для зонального управления температурой в помещении	133
Термостаты для зонального управления температурой.....	134
Управляющие модули для зонального контроля температуры.....	134
Расширительные мембранные баки Meibes — Flamco (Россия).....	135
Flexcon R. Расширительные мембранные баки для систем отопления и холодоснабжения	136
Airfix R. Расширительные мембранные баки для систем хозяйственно- питьевого водоснабжения	137
Расширительные мембранные баки и емкостное оборудование (Голландия)	138
Flexcon SOLAR. Расширительные мембранные баки с незаменимой мембраной для систем отопления, холодоснабжения и гелиосистем	139
Flexcon M. Расширительные мембранные баки с заменяемой мембраной для систем отопления и холодоснабжения	140
Flexcon V-B. Промежуточные баки	142
Flexcon VSV. Промежуточные баки	143
Airfix D-E. Расширительные мембранные баки для систем питьевого водоснабжения.....	144
Airfix D-E-B. Расширительные мембранные баки для систем бытового и технического водоснабжения	145
Airfix P. Расширительные мембранные баки для систем бытового и технического водоснабжения	146
Аксессуары для крепления и подключения расширительных баков.....	147
Автоматические установки поддержания давления (АУПД).....	149
Flamcomat. Автоматические установки поддержания давления.....	150
Flamcomat. Насосные блоки	152
Flamcomat. Основные и дополнительные баки для АУПД	154
Flexcon MPR-S. Автоматические установки поддержания давления для высотных зданий с малой тепловой нагрузкой	155
Flamcomat. Дополнительное оборудование для АУПД с насосным блоком	157
Flexcon M-K/U. Автоматические установки поддержания давления с компрессором	161

Flexcon M-K/U. Компрессорные блоки.....	162
Flexcon M-K/U. Основные и дополнительные баки для АУПД.....	163
Flexcon M-K/U. Дополнительное оборудование для компрессорных автоматических установок поддержания давления.....	164
Flexcon M-K/C. Автоматические установки поддержания давления с компрессором	165
Клапаны предохранительные для систем отопления, водоснабжения, солнечного теплоснабжения.....	166
Prescor. Предохранительные клапаны для систем отопления и холодоснабжения.....	167
Prescor. Предохранительные клапаны для систем водоснабжения	171
Оборудование для сепарации воздуха и шлама.....	173
Flexvent. Автоматические воздухоотводчики	174
Flamco Smart. Сепараторы воздуха и шлама латунные	178
Flamcovent. Сепараторы воздуха стальные с Pall-кольцами.....	185
Flamco Clean. Сепараторы шлама стальные с Pall-кольцами	187
Flamcovent Clean. Сепараторы воздуха и шлама стальные с Pall-кольцами.....	188
Flamcovent Smart. Сепараторы воздуха стальные.....	190
Flamco Clean Smart. Сепараторы шлама стальные.....	192
Flamcovent Clean Smart. Сепараторы воздуха и шлама стальные	193
ENA. Установки вакуумной деаэрации	195
Vacumat Basic. Установка вакуумной деаэрации	197
Vacumat Eco. Установки вакуумной деаэрации.....	199
Гидравлические стабилизаторы	201
FlexBalance. Гидравлические стабилизаторы.....	203
FlexBalance Plus. Гидравлические стабилизаторы.....	204
Емкостные водонагреватели и аккумуляторы.....	205
Емкостные водонагреватели и аккумуляторы	206
Схема подбора оборудования.....	207
Duo. Водонагреватели.....	208
Duo Solar. Водонагреватели.....	212
Duo HLS. Водонагреватели	216
U/HP. Водонагреватели для настенного котла.....	219
Буферные емкости для горячей воды	220
Буферные емкости для холодоснабжения.....	222
Буферные емкости для теплоснабжения	224
Буферные емкости с теплообменником	228
Буферные емкости с двумя теплообменниками	230
Комбинированные буферные емкости с внутренним баком для ГВС	232
Аксессуары для буферных емкостей.....	236
Блочные индивидуальные тепловые пункты (БИТП) различной мощности	240
Блочные индивидуальные тепловые пункты до 50 кВт	241
LOGOMax. Блочные индивидуальные тепловые пункты от 70 кВт.....	247
Приборы учета и диспетчеризации	253
Коллекторы, солнечные станции и контроллеры для систем солнечного теплоснабжения.....	254
MFK 001. Плоские солнечные коллекторы.....	255
MVK 001. Вакуумные солнечные коллекторы	265
Солнечные насосные станции	276
Solar. Дифференциально — температурные контроллеры.....	284
Компоненты для систем с солнечными коллекторами	285
Перечень технической литературы 2017	286

MEIBES: ОТ ПОСТАВОК К ПРОИЗВОДСТВУ В РОССИИ.

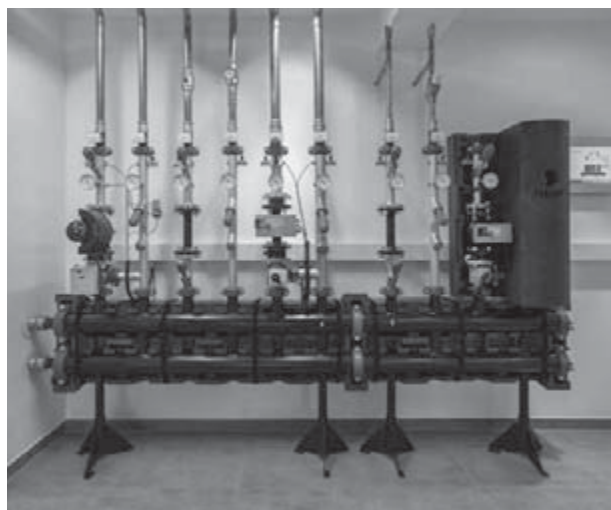

Основанная в 1961 году в Ганновере (Германия) братьями Альфредом и Хельмутом Майбес, компания прошла путь от семейной мастерской до крупного промышленного предприятия.

Фамилия "Meibes" — мировой бренд, символ безупречного немецкого качества и современных инноваций в области производства техники быстрого монтажа, а также другого оборудования для систем тепло-, водоснабжения, вентиляции и холодоснабжения.

Meibes в мире.

Meibes сегодня — это несколько современных производственных комплексов, расположенных в Германии и выпускающих широкий спектр оборудования как для комплектации котельных, так и для обеспечения работы внутренних инженерных систем, систем солнечного теплоснабжения.

Являясь членом крупного международного холдинга Aalberts Industries, объединяющего более 150 европейских производителей, лидеров своих сег-

ментов, Meibes существенно расширил программу поставляемого оборудования, которая включает в себя следующие бренды:

Meibes: насосно-смесительные модули, группы и модульные распределительные системы для котельных до 2 800 кВт; арматура, гофрированные трубы, фитинги и сопутствующее оборудование для котельных; БИТП;

Ballorex: клапаны балансировочные статические и автоматические;

LOGO: этажные и квартирные распределительные узлы LOGOfloor R, LOGOfat R; станции децентрализованного теплоснабжения и ГВС;

Simplex: арматура для обвязки приборов отопления, организации систем теплых полов, плитусных систем отопления;

Flamco: расширительные мембранные баки, установки поддержания давления, емкостное оборудование, предохранительные клапаны и оборудование для сепарации воздуха и шлама;



Meibes в России.

В 2006 году было открыто официальное представительство Meibes в России.

"Майбес РУС" сегодня — это широкая сеть региональных представительств и складов во всех федеральных округах Российской Федерации, штат высококвалифицированных дипломированных инженеров-теплотехников, оказывающих полноценную поддержку на всех этапах реализации проектов и развития продаж партнеров.

"Майбес РУС" располагает широкой сетью дистрибьюторов по всей территории России, а также стран СНГ.

В 2015 году в рамках стратегического партнерства с компанией Flatso B.V. "Майбес РУС" начала производство расширительных мембранных баков в России. Российская производственная программа Meibes-Flatso включает расширительные мембранные баки серий Airfix R, Flexcon R для систем тепло-, водоснабжения, холодоснабжения.

В 2016-м году производственное подразделение "Майбес РУС" представило новое поколение распре-

делительных этажных, квартирных узлов LOGOfloor R, LOGOfat R уже российского производства.

Ценности Meibes.

Уже СЕГОДНЯ мы обеспечиваем объекты БУДУЩЕГО всеми преимуществами новейших технологий и системных решений от Meibes.

Наша цель — увеличение энергоэффективности объекта без дополнительных затрат со стороны заказчика с последующей ощутимой экономией расходов для конечного потребителя.

Разрабатывая наши решения, мы стремимся максимально удовлетворить потребности монтажных и эксплуатационных компаний, предоставляя гарантии быстрого, комфортного монтажа и обслуживания оборудования Meibes в течение всего срока его службы.

Мы верим, что профессиональное и честное партнерство, открытое взаимодействие и поддержка наших партнеров и конечных заказчиков на всех этапах реализации проектов, является залогом успешного развития нашей компании.

Meibes — это всегда больше, чем просто поставка качественного оборудования.



НАСОСНО-СМЕСИТЕЛЬНЫЕ МОДУЛИ, ГРУППЫ, КОЛЛЕКТОРЫ И ГИДРАВЛИЧЕСКИЕ СТРЕЛКИ ДЛЯ КОТЕЛЬНЫХ ДО 130 кВт



Более 50 лет Meibes при разработке своих решений учитывала потребности и нужды монтажных организаций, непосредственно работающих на объектах с оборудованием. Не случайно, что именно Meibes принадлежит ставшей устойчивой фраза "Техника быстрого монтажа".

Продуктовое направление "Техника быстрого монтажа" включает следующие линейки продукции:

- насосно-смесительные модули Thermix для организации контура теплого пола;
- насосные модули Sordix для конденсационных котлов;
- насосно-смесительные модули Kombix для настенных котлов мощностью до 40 кВт;
- насосные группы Поколение 8 для настенных и напольных котлов мощностью до 86 кВт;
- насосные группы Поколение 8+ для настенных и напольных котлов мощностью до 130 кВт;
- распределительные системы для ИТП и котельных мощностью до 2 800 кВт;
- гидравлические стрелки, коллекторы и другое сопутствующее оборудование для организации простого и надежного монтажа;
- насосные группы для систем солнечного теплоснабжения;
- фитинги и гофрированные трубы из нержавеющей стали.

Работа с оборудованием для обвязки котельных от Meibes — это гарантия быстрого, качественного монтажа, надежной и долговечной работы.

Техника быстрого монтажа Meibes — это эстетичный внешний вид любой котельной.

Thermix. НАСОСНО-СМЕСИТЕЛЬНЫЕ МОДУЛИ ДЛЯ НАСТЕННЫХ КОТЛОВ



Описание продукта:

- Предназначен для организации контура теплого пола непосредственно под настенным котлом любого производителя
- Все исполнительные устройства объединены в один латунный блок со съемной теплоизоляцией
- Со специальным комплектом подключения (гофротрубы позволяют "поймать" необходимое межосевое расстояние под настенным котлом; тройники с "американкой" — быстроразъемное подключение к подающей и обратной линиям)
- Не занимает место на стене (специальная консоль позволяет крепить блок к стене поверх других трубопроводов)
- Со встроенным гидравлическим разделителем
- С трехходовым смесителем
- Два типа исполнения управления смесителем:
 - электрический сервопривод 220 В
 - термостатический привод

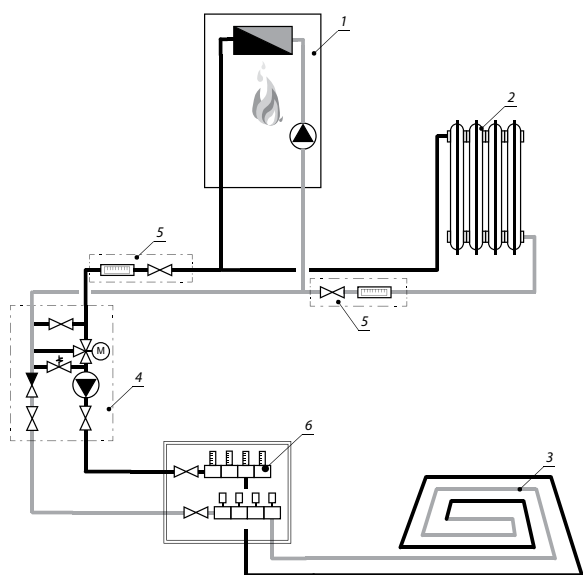

Обозначения:

- 1 — настенный газовый котел со встроенным насосом;
- 2 — радиаторы;
- 3 — греющие трубы системы "теплый пол";
- 4 — смесительный узел Thermix
- 5 — комплект для балансировки узла Thermix (арт. 27410.1), опция
- 6 — шкафной распределительный коллектор с расходомерами.

Описание подключения к системе:

Газовые настенные котлы адаптированы непосредственно для подачи теплоносителя в систему радиаторного отопления.

Thermix (4) подключается к трубопроводам отопления на котле (1) и забирает высокотемпературный теплоноситель из подающей линии, охлаждает его путем подмеса охлажденной воды из обратной линии и обеспечивает циркуляцию приготовленного теплоносителя в греющих трубопроводах системы "теплый пол".

Между Thermix и греющими петлями теплого пола располагаются распределительные коллекторы с расходомерами. Они обеспечивают равномерное распределение теплоносителя по греющим трубопроводам.

THERMIX с электрическим сервоприводом 220 В



Область применения: контур "теплого пола" для настенного котла под управлением электронного регулятора.

Наименование	Артикул	Цена, евро с НДС
С насосом Grundfos UPS 15-50 MBP (до 120 м ²) ¹	ME 27400	542,10
С насосом Grundfos Alpha2 15-60 (до 120 м ²) ¹	ME 27400.3	928,85

Примечание:

1 — ориентировочная максимальная площадь системы "теплый пол" при шаге трубы Ду 16 — 150 мм, теплоотдаче от греющей стяжки — 85 Вт/м² при правильно подобранных стояках и запорной арматуре.

Максимальные параметры теплоносителя:

PN=6 бар

Tmax=110 °C

Гидравлические характеристики узла Thermix см. на стр. 12

Описание строения модуля Thermix:

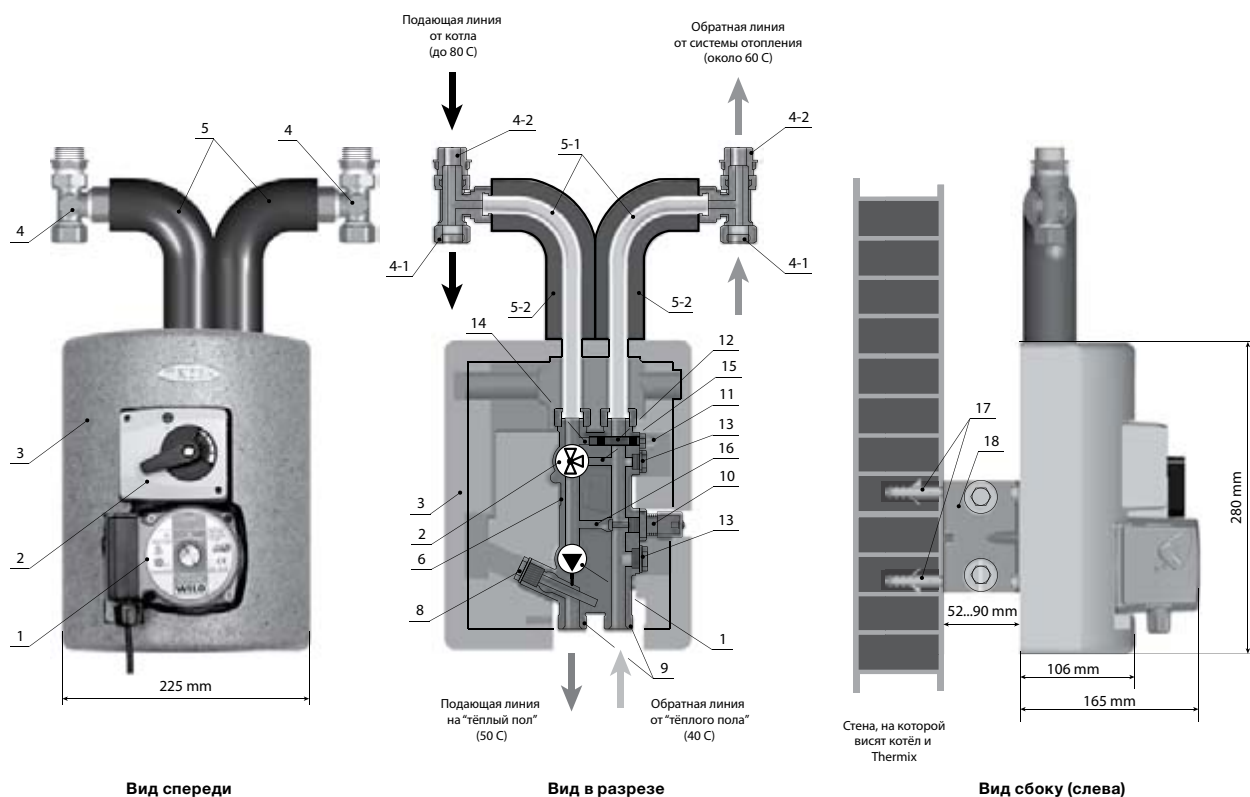

Обозначения: 1 — циркуляционный насос; 2 — 3-х позиционный сервомотор смесителя ~220 В, 140 сек. (поворот на 9 градусов); 3-блочная теплоизоляция EPP; 4 — цанговые тройники для подключения к трубопроводам котла (к подающей и обратной линии); 4-1 — сторона подключения системы радиаторного отопления (цанга Ду 22 мм под медную трубу); 4-2 — сторона подключения к котлу НР 3/4"; 5 — гибкие теплоизолированные трубопроводы для адаптации под любое расположение патрубков отопления настенного котла; 5-1 — гибкая нержавеющая труба Ду 20 мм; 5-2 — гибкая теплоизоляция; 6 — латунный корпус; 8 — погружная гильза для датчика температуры (датчик температуры поставляется отдельно); 9 — патрубки подключения системы "теплый пол" НР 3/4" евроконус; 10 — балансировочный вентиль вторичного байпаса; 11 — кран

Маевского; 12 — заглушка первичного байпаса (извлекается при установке балансировочного комплекта арт. 27410.1); 13 — технологические заглушки (для очистки каналов 15 и 16); 14 — первичный байпас (при извлечении заглушки 12 в сочетании с балансировочным комплектом выполняет роль гидравлической стрелки); 15 — байпас подмеса (подает на смеситель охлажденный теплоноситель); 16 — вторичный байпас (обеспечивает дополнительный подмес минуя смеситель. Он обеспечивает уменьшение гидравлического сопротивления, проток через него настраивается согласно вложенной инструкции); 17 — дюбели для крепления к стене; 18 — настраиваемые по длине консоли для настенного монтажа (отодвигают Thermix от стены, чтобы пустить под ним трубы отопления, горячей воды и газопровод).

Thermix с термостатическим приводом смесителя, диапазон настройки 25-50 °C



Область применения: контур "теплого пола" для автономной работы под настенным котлом (температуру контролирует жидкостный термостат с капиллярным датчиком).

Наименование	Артикул	Цена, евро с НДС
С насосом Grundfos UPS 15-50 MBP (до 120 м ²) ¹	ME 27409.2	542,10
С насосом Grundfos Alpha2 15-60 (до 120 м ²) ¹	ME 27409.3	928,85

Примечание:

1 — ориентировочная максимальная площадь системы "теплый пол" при шаге трубы Ду 16 — 150 мм, теплоотдаче от греющей стяжки — 85 Вт/м² при правильно подобранных стояках и запорной арматуре.

Максимальные параметры теплоносителя:

PN=6 бар
Tmax=110 °C

Гидравлические характеристики узла Thermix см. на стр. 12.

Описание строения модуля Thermix:

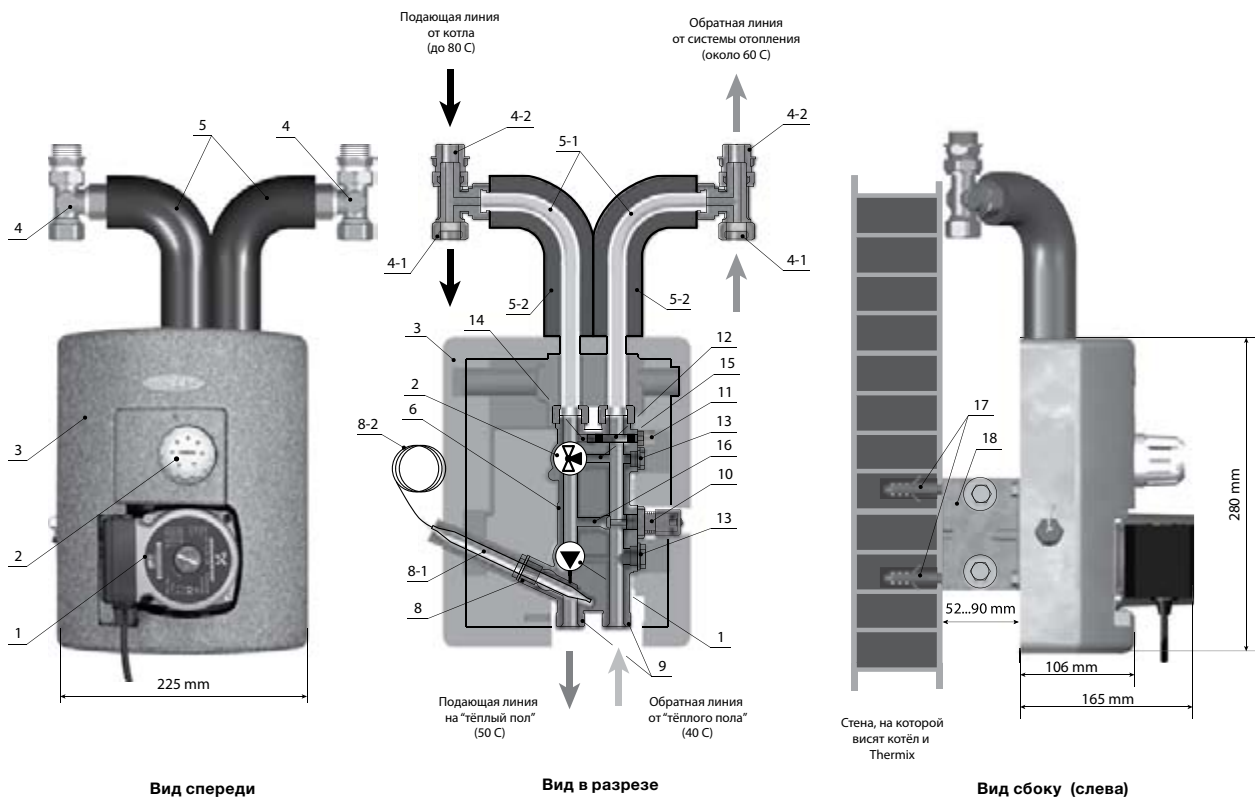

Обозначения: 1 — циркуляционный насос; 2 — седельный клапан под управлением термостатической головки с капиллярным выносным датчиком (шкала "1,2,3,4,5" — соответствует температуре подающей линии 10 °C, 20 °C, 30 °C, 40 °C, 50 °C соответственно); 3 — блочная теплоизоляция EPP; 4 — цанговый тройник; 4-1 — сторона подключения системы радиаторного отопления (цанга Ду 22 мм под медную трубу); 4-2 — сторона подключения к котлу НР 3/4"; 5 — гибкие теплоизолированные трубопроводы для адаптации под любое расположение патрубков отопления настенного котла; 5-1 — гибкая нержавеющая труба Ду 20 мм; 5-2 — гибкая теплоизоляция; 6 — латунный корпус; 8 — погружная гильза для датчика температуры (датчик температуры идет в комплекте); 8-1 — жидкостный датчик температуры (элемент от жидкостного термостата); 8-2 — капилляр, соединяющий жидкостный датчик температуры с термостатом; 9 — патрубки подключения системы "теплый пол" НР 3/4" евроконус; 10-балансировочный вентиль

вторичного байпаса; 11 — кран Маевского; 12 — заглушка первичного байпаса (извлекается при установке балансировочного комплекта арт. 27410.1); 13 — технологические заглушки (для очистки каналов 15 и 16); 14 — первичный байпас (при извлечении заглушки 12 в сочетании с балансировочным комплектом выполняет роль гидравлической стрелки); 15 — байпас подмеса (подает на смеситель охлажденный теплоноситель); 16 — вторичный байпас (обеспечивает дополнительный подмес минуя смеситель. Он обеспечивает уменьшение гидравлического сопротивления, проток через него настраивается согласно вложенной инструкции); 17 — дюбели для крепления к стене; 18 — настраиваемые по длине консоли для настенного монтажа (отдвигают Thermix от стены, чтобы пустить под ним трубы отопления, горячей воды и газопровод).

Thermix с разделительным теплообменником и электрическим сервоприводом 220 В



Область применения: для подключения к настенному котлу контура с антифризом, например, контура защиты от обледенения, периодически работающего контура отопления, точечная вентиляция, маленький бассейн, и т.п. под управлением электронного регулятора.

Кол-во пластин	Q на $\Delta T=10\text{ }^{\circ}\text{C}$, кВт	Q на $\Delta T=20\text{ }^{\circ}\text{C}$, кВт	Насос	Артикул	Цена, евро с НДС
20	11,86	23,72	Grundfos Alpha2 15-60	ME 27408.21	1 102,67
30	12,54	25,08	Grundfos Alpha2 15-60	ME 27408.31	1 102,67

Максимальные параметры теплоносителя:

PN=6 бар

Tmax=110 °C

Гидравлические характеристики узла Thermix см. на стр. 12.

Описание строения модуля Thermix:

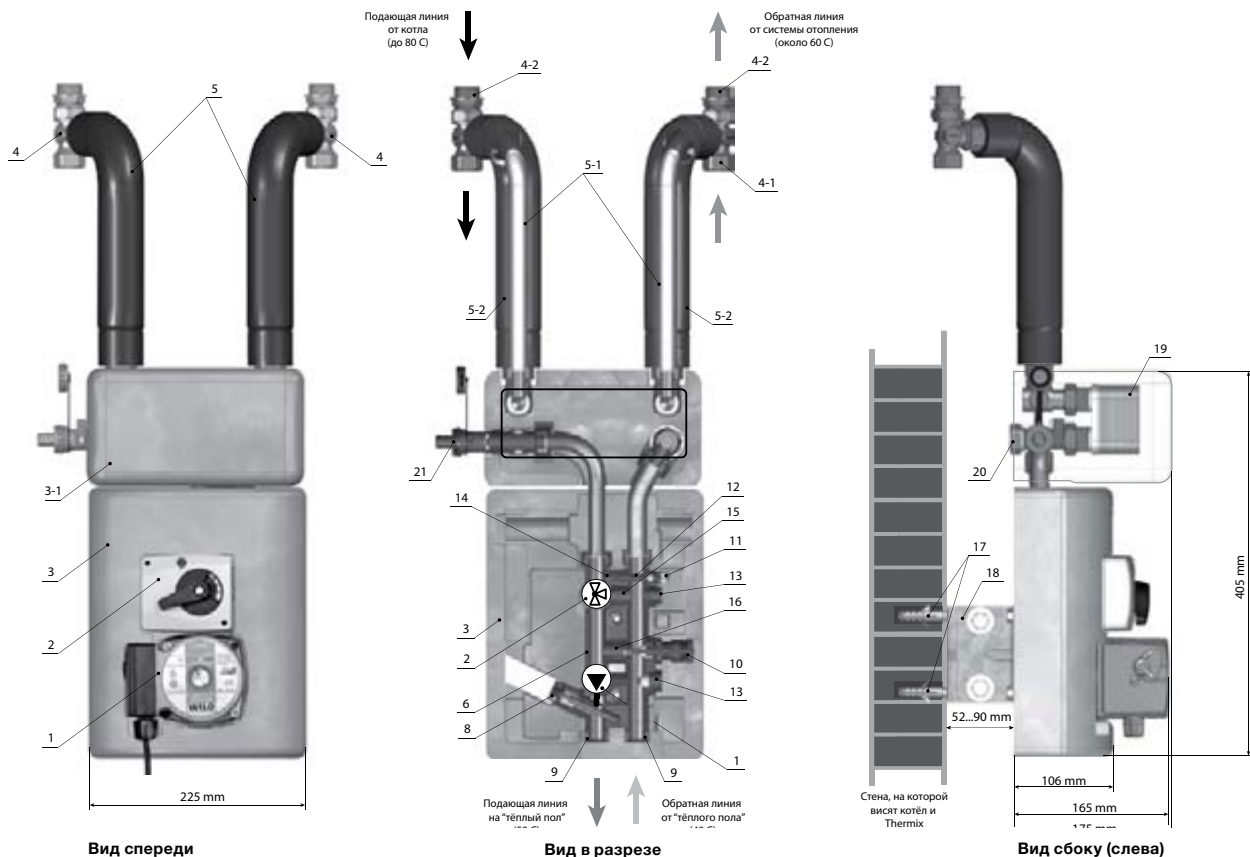

Обозначения: 1 — циркуляционный насос; 2 — 3-х ходовой смеситель с электроприводом 220 В (3-х точечное управление); 3 — блочная EPP теплоизоляция; 3-1 — блочная EPP теплоизоляция теплообменника; 4 — цанговый тройник для подключения к отопительным патрубкам котла; 4-1 — цанговое подключение под медную трубу Ду 22 мм; 4-2 — подключение к котлу 3/4" НР; 5 — гибкие трубки в теплоизоляции для легкого подключения к котлам любых производителей; 5-1 — гибкая нержавеющая гофротруба; 5-2 — каучуковая теплоизоляция; 6 — латунный корпус; 9 — патрубки подключения к системе "теплый пол" НР 3/4" (евроконус); 10 — балансировочный вентиль вторичного байпаса; 11 — кран Маевского; 12 — заглушка первичного байпаса (извлекается при установке балансировочного комплекта арт. 27410.1); 13 — технологические заглушки (для очистки каналов 15 и 16); 14 — первичный байпас (при извлечении заглушки 12 в

сочетании с балансировочным комплектом выполняет роль гидравлической стрелки); 15 — байпас подмеса (подает на смеситель охлажденный теплоноситель); 16 — вторичный байпас (обеспечивает дополнительный подмес минуя смеситель. Он обеспечивает уменьшение гидравлического сопротивления, проток через него настраивается согласно вложенной инструкции); 17 — дюбели для крепления к стене; 18 — настраиваемые по длине консоли для настенного монтажа (отодвигают Thermix от стены, чтобы пустить под ним трубы отопления, горячей воды и газопровод); 19 — разделительный пластинчатый теплообменник (разделяет водяной тракт котла от тракта системы отопления с антифризом или водой с кислородом); 20 — заглушенный патрубок для подключения расширительного сосуда на систему отопления; 21 — кран для слива и наполнения.

THERMIX Комплектующие



Группа безопасности по температуре для Thermix

Комплект состоит из термостата безопасности (30–90 °С), вентиля и двухпозиционного сервомотора.

Наименование	Артикул	Цена, евро с НДС
Температурная группа безопасности Thermix	ME 27410.6	135,80

Обеспечивает полную блокировку протока теплоносителя в Thermix в случае потери последним способности держать низкотемпературный режим.

Применяется в следующих случаях:

- 1) Когда гидравлическое сопротивление контура теплого пола меньше сопротивления контура радиаторного отопления — т.е. при отключении насоса в модуле Thermix теплоноситель может подаваться через Thermix под воздействием котлового насоса.
- 2) Если в котле отсутствует встроенный байпас с перепускным клапаном. При закрытии термостатических клапанов на радиаторах весь напор котлового насоса будет давить на Thermix.

Комплект для балансировки Thermix в системе

Комплект состоит из двух расходомеров с преднастройкой и комплекта подключения

Наименование	Артикул	Цена, евро с НДС
2–8 л/мин, 3/4" ВР/НР	ME 27410.1	157,53

Применяется в том случае, если площадь системы теплый пол более 100 м² и есть риск отбирания всего теплоносителя на контур теплого пола.

Данный комплект устанавливается следующим образом: гибкий патрубок с расходомером ставится вместо гибкого патрубка подачи группы Thermix, а второй расходомер ставится на обратную линию системы радиаторного отопления.

Для настройки рассчитываются максимальные расходы теплоносителя (на $\Delta T=20$ °С), которые потом выставляются на установленных в отопительную установку расходомерах. Это осуществляется на работающей отопительной системе с отключенными расходомерами (чтобы расход был максимальный).

Thermix Гидравлические характеристики смесительных групп

Совмещенная гидравлическая характеристика узлов Thermix с насосами Grundfos

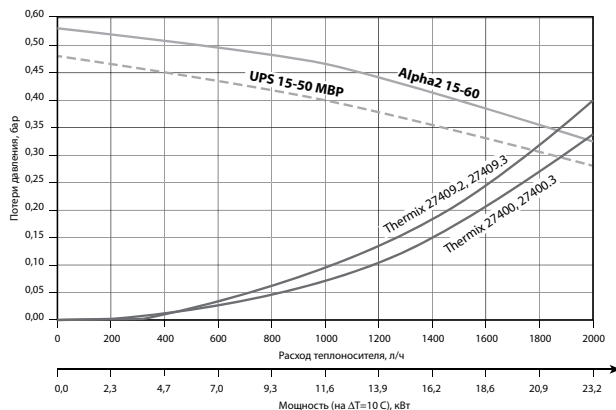

Совмещенная гидравлическая характеристика узлов Thermix с насосами Wilo

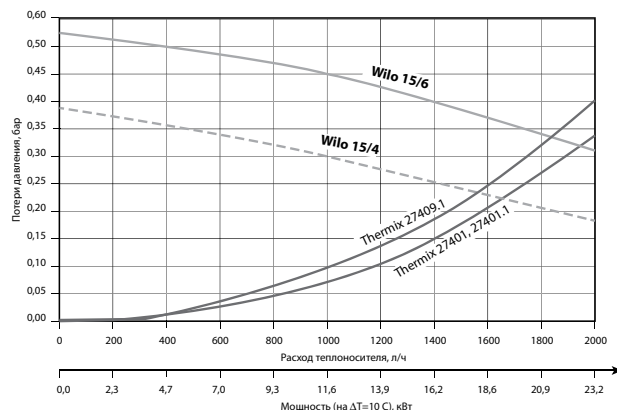

Описание: В данных характеристиках наложены друг на друга зависимость гидравлического сопротивления и производительность насосов Wilo/Grundfos в зависимости от расхода/ тепловой мощности. Разность между располагаемым напором насоса и гидравлическим сопротивлением узла Thermix на определенной отметке расхода является остаточным напором, который будет обеспечивать движение воды в трубах теплого пола. Среднестатистическое сопротивление контура "теплый пол" с длиной петли до 100 м.п. на основе трубы Ду 16 мм составляет приблизительно 2,5 м.в.ст.

Гидравлическая характеристика для узлов Thermix с теплообменником

Первичный контур (по стороне котлового контура)

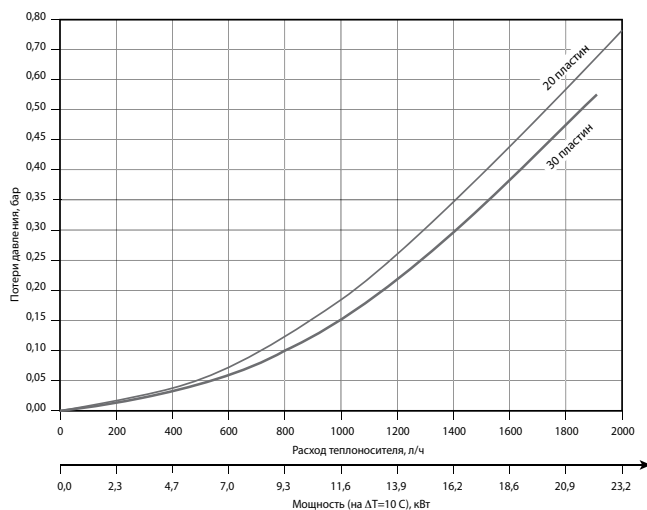

Вторичный контур (по стороне антифриза)

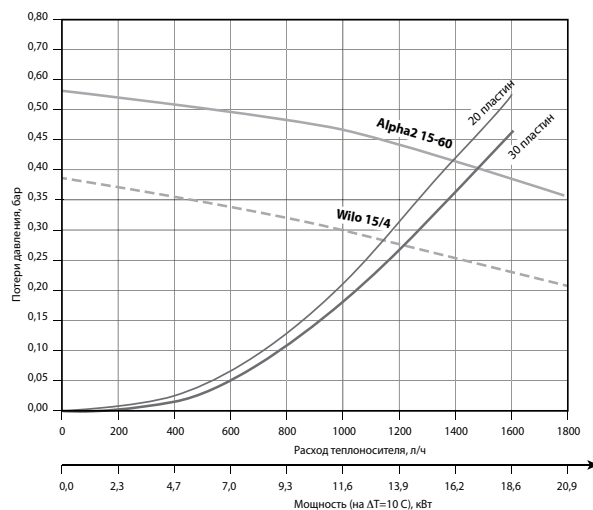

Описание: По характеристике первичного контура проверяем способность котлового насоса прокачать через первичный контур теплообменника достаточный объем теплоносителя. Разность между гидравлическим сопротивлением вторичного контура и располагаемым напором на определенном расходе дает располагаемый полезный напор узла Thermix. Характеристика вторичного контура дана по воде. Для расчета на 40% водный раствор пропиленгликоля необходимо отнять 30% напор от полученного значения.

CONDIX. НАСОСНЫЕ МОДУЛИ ДЛЯ КОНДЕНСАЦИОННЫХ КОТЛОВ

Насосный модуль для повышения энергоэффективности конденсационной системы

Описание продукта:

- Состоит из 3-х контуров: прямой, смесительный и загрузка емкости
- Интеллектуальная система управления смесителем снижает температуру обратной линии котла, тем самым повышая его КПД

Преимущества:

- Конденсация большую часть отопительного сезона
- Простой и быстрый монтаж
- Коллектор и гидрострелка не требуются
- Использование всего двух насосов: встроенного и котлового

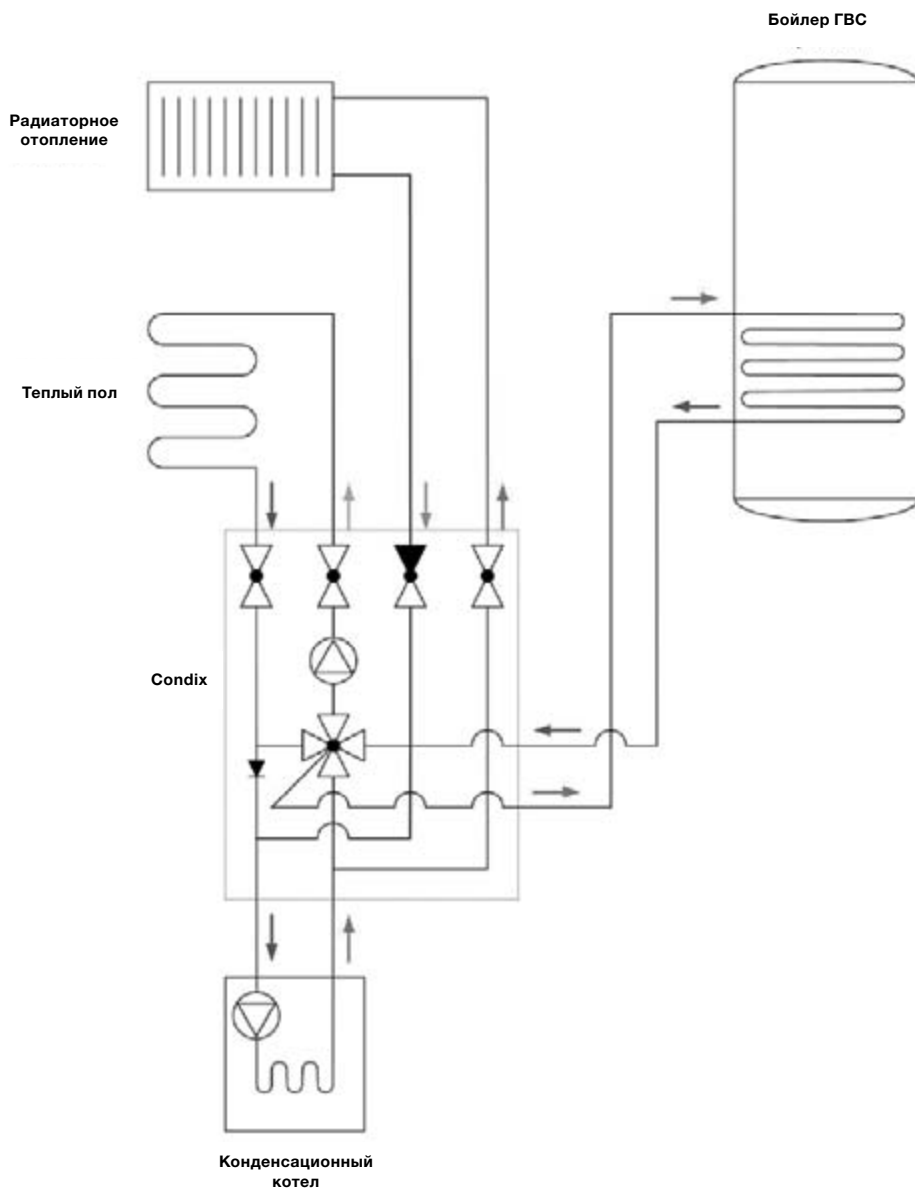

Condix. Насосный модуль для конденсационного котла



Condix — специально разработан для повышения КПД конденсационного котла. Компактный насосный модуль распределяет мощность котла на контуры радиаторного отопления, тепло-го пола и загрузку бойлера ГВС по приоритету. Смесительный клапан под управлением интеллектуальной системы автоматики направляют в смесительный контур, охлажденный после прямого контура теплоноситель.

Благодаря прохождению через низкотемпературный смесительный контур теплоноситель возвращается в котел с температурой ниже точки росы.

"Condix" служит для активного занижения температуры обратной линии котла — как следствие более эффективное использование тепла конденсации.

Наименование	Артикул	Цена, евро с НДС
с насосом Grundfos Alpha2 15-60	26100.1	1 610,39
с насосом Grundfos Alpha2 15-60, включая клеммную коробку	26100.11	1 652,57
с насосом Wilo Yonos Para RS 15-6	26100.2	1 568,20
с насосом Wilo Yonos Para RS 15-6, включая клеммную коробку	26100.21	1 610,39

Технические характеристики

Нагрузка смесительного контура (МК)	20 кВт (ΔT=10 К)
Нагрузка прямого контура (УК1)	20 кВт (ΔT=20 К)
Нагрузка на контур ГВС (УК2)	20 кВт (ΔT=20 К)
Верхнее подключение	3/4" ВР
Нижнее подключение	1" НР
Подключение бойлера ГВС (слева)	1" НР
Межосевое расстояние	100 мм
Подключение насоса	1" НГ, АА=130 мм
Габариты Н x В x Т мм	420 x 410 x 260

Диаграмма потери давления

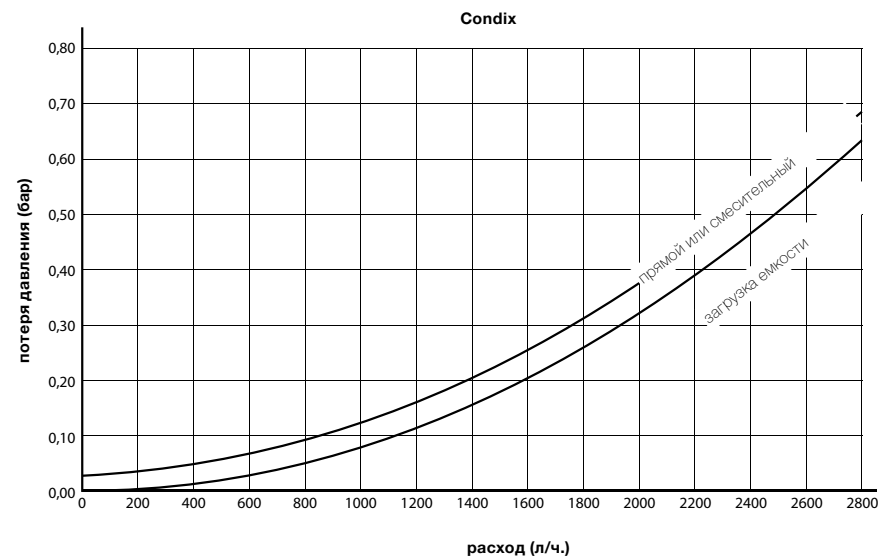

КомвимиХ. Насосно-смесительные модули до 40 кВт

Описание продукта:

Универсальный насосный блок-модуль специально разработан для самой распространенной схемы обвязки в 3 контура (отопление, теплый пол, ГВС) для домов до 350 м².



Преимущества:

- Универсально подходит для применения как с настенными, так и с напольными котлами, мощностью до 40 кВт (20 кВт на каждый контур)
- Максимально компактный ВхШхГ: 460x410x260 мм, согласованный с габаритами настенного котла
- Коллектор с функцией гидравлической стрелки — для работы со схемами как с котловым насосом, так и без него.
- Полностью готов к монтажу (энергоэффективные насосы и приводы уже смонтированы) — принцип Plug and Play
- Еще более точное управление за счет применения погружных температурных датчиков.
- Спроектирован для возможности монтажа в интерьере, за счет эргономичного дизайна изоляции в белом цвете.
- Меньше ошибок при монтаже.
- Оптимальная цена в своем классе решений.

Технические характеристики:

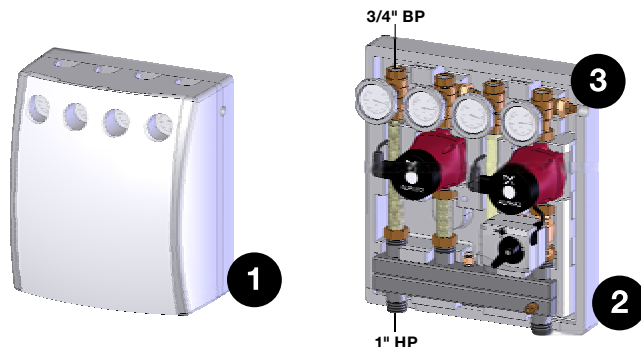

- Максимальная нагрузка на контур — 20 кВт ($\Delta T=20\text{ }^{\circ}\text{C}$)
- Компактная ЕРР — изоляция с белой пластиковой вставкой 1
- Комбинированное исполнение контуров:
 - 2 смесительных или 2
 - 1 смесительный, 1 прямой
 - смесительный контур может быть в исполнении с поддержанием постоянной температуры подающей линии
- Межосевое расстояние контуров — 90 мм
- Межосевое расстояние котлового контура — 270 мм
- Универсальный коллектор: стандартный или с перепуском
- Насосы Grundfos UPSO или Wilo Yonos Para
- Гильза температурного датчика в шаровом кране 3

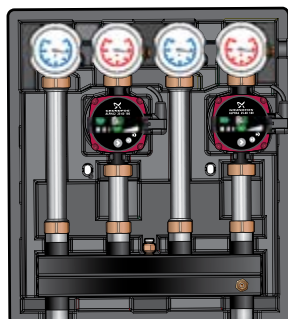

Модификация Kombimix 2UK

Наименование	Артикул	Цена, евро с НДС
Kombimix 2UK с насосом UPSO 15-65	ME 26103.40	740
Kombimix 2UK с насосом Wilo Yonos Para 15/6 RKC	ME 26103.2	950
Kombimix 2UK с насосом Grundfos UPM3 Hybrid 15-70*	ME 26103.3	950

*Сигнальный кабель PWM для Grundfos UPM3 Hybrid (стр.16)

Насосно-смесительный модуль Kombimix:

2 прямых контура UK

Область применения:

- 2 прямых контура радиаторного отопления
- 1 прямой контур отопления, 1 контур загрузки бойлера ГВС

Модификация Kombimix UK_MKST

Наименование	Артикул	Цена, евро с НДС
Kombimix UK_MKST с насосом UPSO 15-65	ME 26102.40	935
Kombimix UK_MKST с насосом Wilo Yonos Para 15/6 RKC	ME 26102.2	1 150
Kombimix UK_MKST с насосом Grundfos UPM3 Hybrid 15-70*	ME 26102.3	1 150

Насосно-смесительный модуль Kombimix:

1 смесительный контур МК с трехходовым сервоприводом 220 В

Область применения:

- 1 прямой контур радиаторного отопления, 1 смесительный контур теплого пола
- 1 контур загрузки бойлера ГВС, 1 смесительный контур теплого пола
- 1 контур загрузки бойлера ГВС, 1 смесительный контур радиаторного отопления

Модификация Kombimix UK_MKSTM

Наименование	Артикул	Цена, евро с НДС
Kombimix UK_MKSTM с насосом UPSO 15-65	ME 26102.41	1 115
Kombimix UK_MKSTM с насосом Wilo Yonos Para 15/6 RKC	ME 26102.21	1 330
Kombimix UK_MKSTM с насосом Grundfos UPM3 Hybrid 15-70*	ME 26102.31	1 330

Насосно-смесительный модуль Kombimix:

1 смесительный контур МК с автономным электронным термостатом 20-80 °С, 220 В

Область применения:

- 1 прямой контур радиаторного отопления, 1 смесительный контур теплого пола
- 1 контур загрузки бойлера ГВС, 1 смесительный контур теплого пола

Модификация Kombimix 2MKST

Наименование	Артикул	Цена, евро с НДС
Kombimix 2MKST с насосом UPSO 15-65	ME 26101.40	1 135
Kombimix 2MKST с насосом Wilo Yonos Para 15/6 RKC	ME 26101.2	1 350
Kombimix 2MKST с насосом Grundfos UPM3 Hybrid 15-70*	ME 26101.31	1 330

Насосно-смесительный модуль Kombimix:

2 смесительных контура МК с трехходовым сервоприводом 220 В.

Область применения:

- 2 регулируемые зоны радиаторного отопления
- 1 смесительный контур радиаторного отопления
- 1 смесительный контур теплого пола

Модификация Kombimix 2MK ST/STM

Наименование	Артикул	Цена, евро с НДС
Kombimix 2MK ST/STM с насосом UPSO 15-65	ME 26101.41	1 290
Kombimix 2 MK ST/STM с насосом Wilo Yonos Para 15/6 RKC	ME 26101.21	1 505
Kombimix 2 MK ST/STM с насосом Grundfos UPM3 Hybrid 15-70*	ME 26101.31	1 490

Насосно-смесительный модуль Kombimix:

▪ 1 смесительный контур МК с трехходовым сервоприводом 220 В

▪ 1 смесительный контур МК с автономным электронным термостатом 20-80 °С, 220 В

Область применения:

- 1 смесительный контур радиаторного отопления, 1 смесительный контур теплого пола

Узел загрузки бойлера ГВС

Наименование	Артикул	Цена, евро с НДС
Узел загрузки с насосом UPSO 15-50	ME 66356.840	293,27

Область применения:

Загрузка контура ГВС в отсутствие котлового насоса либо при монтаже Kombimix после буферной емкости

*Сигнальный кабель PWM для насосов Grundfos UPM3 Hybrid

Наименование	Артикул	Цена, евро с НДС
Сигнальный кабель PWM для насосов Grundfos UPM3 Hybrid	ME 45101.762	14,97

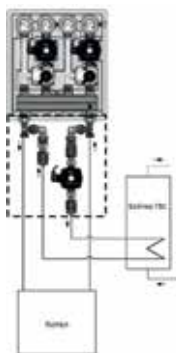
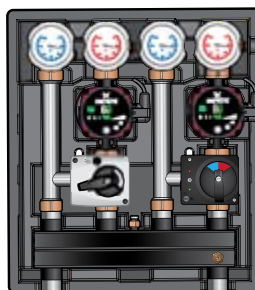
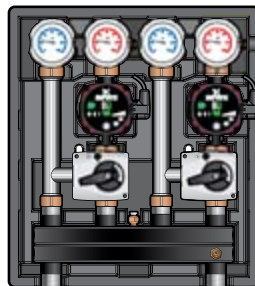
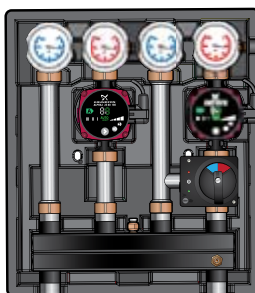
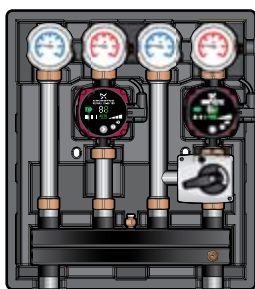

Поколение 8. НАСОСНЫЕ ГРУППЫ ДО 85 кВт



Описание продукта:

Набор готовых блоков (конструктор), позволяющий красиво, компактно и быстро обвязывать котельные на основе одного или нескольких котлов разных типов.

Основные преимущества:

- Уникальная гидравлическая стрелка, которая имеет очень малые габариты, также имеет функции сепаратора воздуха и уловителя шлама. Поставляется сразу готовой для подключения к коллектору.
- Широкая гамма коллекторов, позволяющих распределить теплоноситель на систему, имеющую от 2-х до 7-ми отопительных контуров. Монтаж групп на коллекторе возможен как сверху, так и снизу.
- Стандартные коллекторы из нержавеющей стали.
- Большой ассортимент насосных групп: прямые, смесительные, термостатические, с разделительным теплообменником и т.д.
- Комплектующие, облегчающие монтаж и расширяющие возможности отопительной установки.
- Гарантия 5 лет на все оборудование серии Поколение 8, за исключением электронных комплектующих.

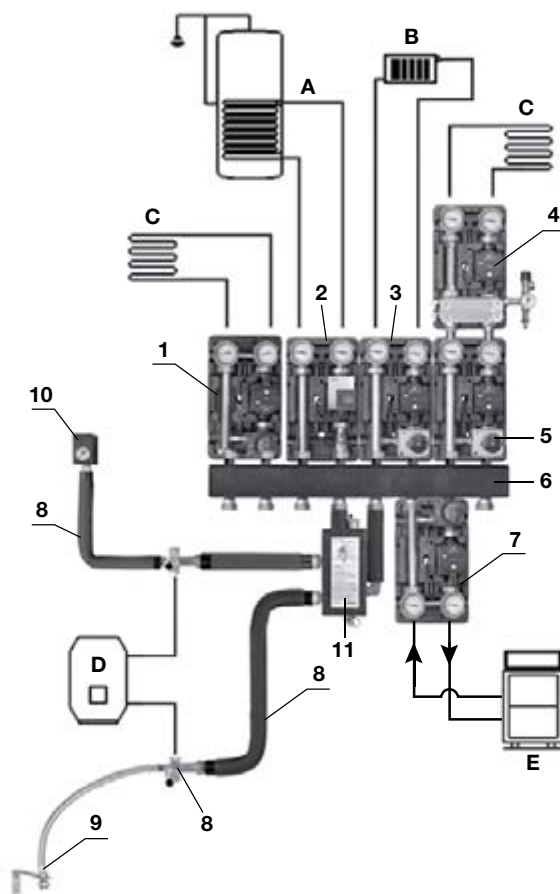

Обозначения:

- A – бойлер
- B – радиатор
- C – теплый пол
- D – газовый котел
- E – твердотопливный котел

- 1 – насосная группа поддержания температуры подающей линии
- 2 – прямая насосная группа
- 3 – смесительная насосная группа
- 4 – насосная группа с теплообменником
- 5 – сервопривод
- 6 – распределительный коллектор
- 7 – насосная группа для поддержания температуры обратной линии
- 8 – универсальное подключение к котлу
- 9 – набор для подключения расширительного бака
- 10 – группа безопасности
- 11 – гидравлическая стрелка

Обзор основных элементов

1. Насосные группы



Общий вид насосной группы в теплоизоляции

УК



Ду 25, Ду 32

МК



Ду 25, Ду 32

МК электронный термостат



Ду 25
Контур ТП до 250 м².

МК термостат обратной линии



Ду 25
Защита котла до 100 кВт от низкотемпературной коррозии.

УК разделительный контур



Насосная группа с разделительным теплообменником.

2. Распределительные коллекторы

Из черной стали



На 3, 5, 7 контуров

Из черной стали



3. Гидравлические стрелки



МНК 25
Ду 25 мм, до 2 м³/ч
(до 60 кВт при DT=25 °C)



МНК 32
Ду 32 мм, до 3 м³/ч
(до 85 кВт при DT=25 °C)

4. Комплектующие



Насосные группы Поколение 8 УК, прямые



Область применения: любой прямой контур, т.е. контур в который можно подавать напрямую теплоноситель с температурой источника тепла (не охлаждая). Чаще всего используется в качестве контура радиаторного отопления, контура загрузки бака ГВС, контура вентиляции.

Наименование	Артикул	Цена, евро с НДС
1" без насоса	ME 66811 EA RU	211,85
1" с насосом Grundfos UPS 25-60	ME 66811.40 RU	367,19
1" с насосом Grundfos UPM3 Hybrid 25-70*	ME 66811.36	408,67
1" с насосом Wilo Stratos Para 25/1-7	ME 66811.31 WI	693,10
1 1/4" без насоса	ME 66812 EA RU	277,03
1 1/4" с насосом Grundfos UPS 32-60	ME 66812.40 RU	422,60
1 1/4" с насосом Grundfos UPM3 Hybrid 32-70*	ME 66812.36	451,41
1 1/4" с насосом Wilo Stratos Para 30/1-7	ME 66812.31 WI	700,71

*Сигнальный кабель PWM для Grundfos UPM3 Hybrid (стр.16)

Технические характеристики

DN	25 (1")	32 (1 1/4")
Q _{max} ** при ΔT=20 °C при ΔT=10 °C	48 24	83 41
Рабочее давление:	6 бар	
Kvs:	9,7	11
Подключение насоса	НГ 1 1/2"	НГ 2"

** — макс. мощность при V теплоносителя = 1,0 м/с. Ограничена производительностью насоса.

Примечание:

- 1) Конструкция данной группы позволяет поменять местами подающую и обратную линии. Подробнее — см. инструкцию.
- 2) При установке в группу насосов с "нулевым" напором свыше 6 м. в.ст. требуется подрезать теплоизоляцию. В некоторых случаях необходимо устанавливать расположение клеммной коробки насоса на "9 часов".
- 3) Рабочие характеристики групп и насосов.

Описание строения группы Поколение 8 УК:

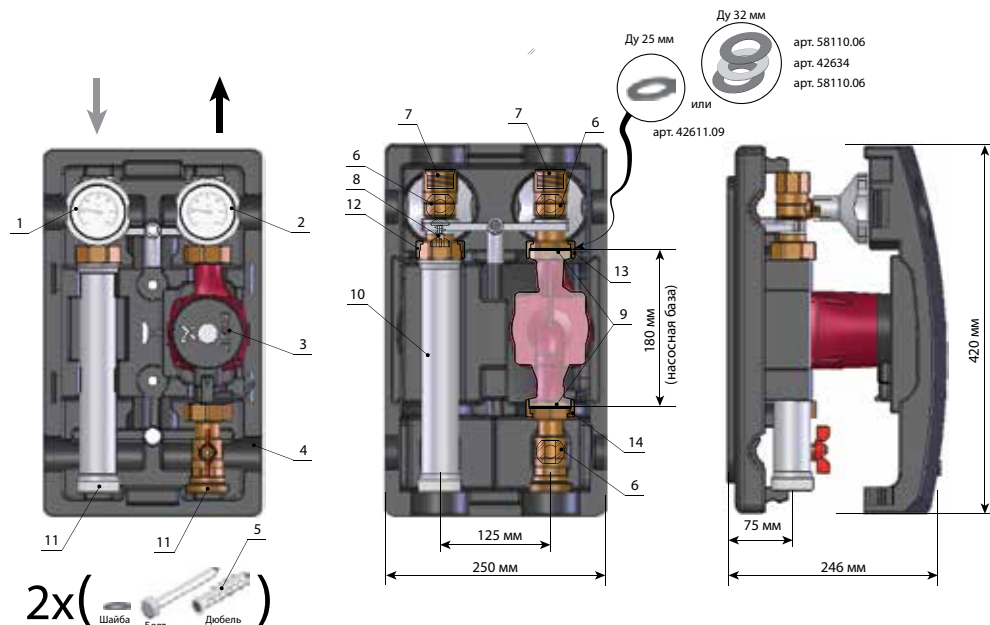

Обозначения: 1 — съемная рукоятка с синим термометром; 2 — съемная рукоятка с красным термометром; 3 — циркуляционный насос (или посадочное место под насос с базой 180 мм); 4 — блочная EPP теплоизоляция; 5 — комплект крепления насосной группы к стене (если она не устанавливается на коллектор); 6 — отсечной шаровый кран; 7 — подключение к системе отопления ВР 1" (для группы Ду 25 мм) или ВР 1 1/4"

(для группы Ду 32 мм); 8 — обратный клапан; 9 — уплотнение для монтажа насоса; 10 — никелированный патрубок обратной линии; 11 — подключение к коллектору НР 1 1/2" (под плоское уплотнение); 12 — накидная гайка НГ 1 1/2"; 13 — накидные гайки для подключения насоса НГ 1 1/2" (для Ду 25 мм) или НГ 2" (для Ду 32 мм).

Насосные группы Поколение 8 МК, смесительные



Без электропривода смесителя!



Область применения: смесительный контур, т.е. контур, в котором необходимо держать определенный температурный график за счет подмеса охлажденного теплоносителя обратной линии в подающую. Чаще всего используется в качестве контура "теплого пола", радиаторного отопления с погодозависимым регулированием.

Для автоматического осуществления подмеса необходимо выбрать соответствующий электропривод (см. стр. 27) и подключить его к управляющей автоматике.

Наименование	Артикул (подача слева)	Артикул (подача справа)	Цена, евро с НДС
1" без насоса	ME L 66831 EA RU	ME 66831 EA RU	304,18
1" с насосом Grundfos UPS 25-60	ME L 66831.40 RU	ME 66831.40 RU	459,54
1" с насосом Grundfos UPM3 Hybrid 25-70*	ME L 66831.36	ME 66831.36	469,95
1" с насосом Wilo Stratos Para 25/1-7	ME L 66831.31 WI	ME 66831.31 WI	776,76
1 1/4" без насоса	ME L 66832 EA RU	ME 66832 EA RU	380,23
1 1/4" с насосом Grundfos UPS 32-60	ME L 66832.40 RU	ME 66832.40 RU	525,80
1 1/4" с насосом Grundfos UPM3 Hybrid 32-70*	ME L 66832.36	ME 66832.36	532,79
1 1/4" с насосом Wilo Stratos Para 30/1-7	ME L 66832.31 WI	ME 66832.31 WI	820,22

*Сигнальный кабель PWM для Grundfos UPM3 Hybrid (стр.16)

Шайба для изменения KVS клапана

Наименование	Артикул	Цена, евро с НДС
KVS 2,9	ME 58041.047	10,21
KVS 5,5	ME 58041.048	9,30

Технические характеристики

DN	25 (1")	32 (1 1/4")
Qmax**, кВт: при ΔT=20 °C при ΔT=10 °C	48 24	83 41
Рабочее давление:	6 бар	
Kvs:	6,2	6,4
Подключение насоса	НГ 1 1/2"	НГ 2"

** — макс. мощность при V теплоносителя=1,0 м/с. Ограничена производительностью насоса.

Примечание:

1) Насосные группы с левой подающей линией заказываются для установки на нижние патрубки распределительного коллектора "Поколение 8". **В данном типе насосных групп подающая и обратная линии не меняются.**

2) При установке в группу насосов с "нулевым" напором свыше 6 м. в.ст. требуется подрезать теплоизоляцию. В некоторых случаях необходимо устанавливать расположение клеммной коробки насоса на "9 часов".

3) Рабочие характеристики групп и насосов см. на стр. 24

Описание строения группы Поколение 8 МК:

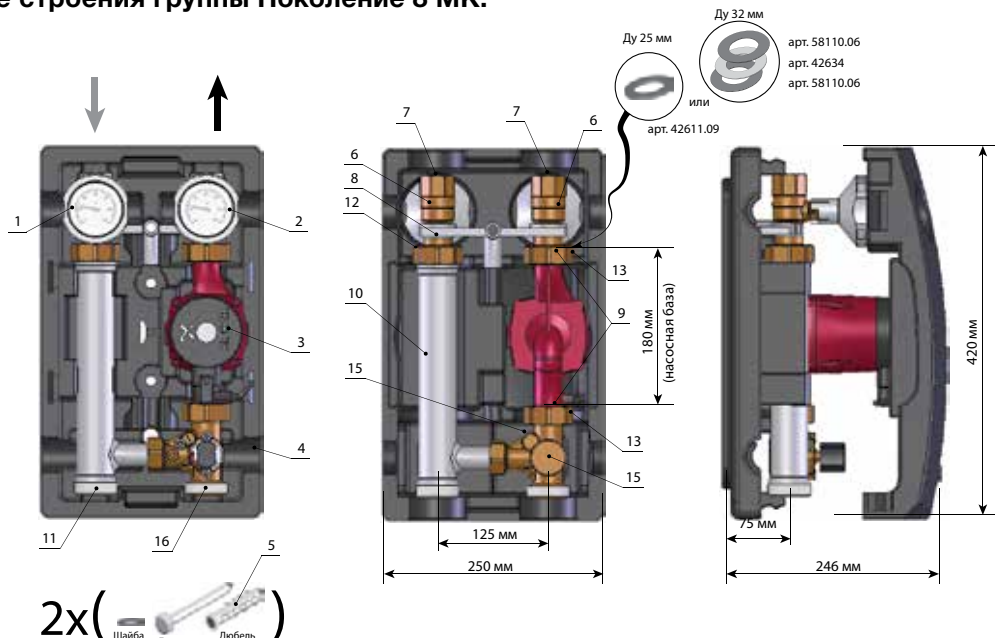

Обозначения: 1 — съемная рукоятка с синим термометром; 2 — съемная рукоятка с красным термометром; 3 — циркуляционный насос (или посадочное место под насос с базой 180 мм); 4 — блочная EPP теплоизоляция; 5 — комплект крепления насосной группы к стене (если она не устанавливается на коллектор); 6 — отсечной шаровый кран; 7 — подключение к системе отопления ВР 1" (для группы Ду 25 мм) или ВР 1 1/4" (для группы Ду 32 мм); 8 — обратный клапан; 9 — уплотнение для монтажа

насоса; 10 — никелированный патрубок обратной линии; 11 — подключение к коллектору НР 1 1/2" (под плоское уплотнение); 12 — накидная гайка НГ 1 1/2"; 13 — накидные гайки для подключения насоса НГ 1 1/2" (для Ду 25 мм) или НГ 2" (для Ду 32 мм); 15 — подключаемый байпас (только либо "выкл." либо "вкл."); 15 — 3-х ходовой смесительный клапан; 16 — НР 1 1/2" (под плоское уплотнение) на смесителе для подключения группы к распределительному коллектору.

Насосные группы Поколение 8 МК с электронным термостатом

С ограничением температуры подающей линии (термостат 20-80 °С)



Область применения: смесительный контур, который автономно (по установленному электронному термостату) поддерживает постоянную температуру подающей линии. Чаще всего используется как контур теплого пола площадью до 250 м².

Наименование	Артикул	Цена, евро с НДС
1" без насоса	ME 45 890.5 EA RU	567,08
1" с насосом Grundfos UPS 25-60	ME 45 890.5 RU	726,78
1" с насосом Grundfos UPM3 Hybrid 25-70*	ME 45 890 56	831,17
1" с насосом Wilo Stratos Para 25/1-7	ME 45 890.51 WI	1 046,17

*Сигнальный кабель PWM для Grundfos UPM3 Hybrid (стр.16)

Технические характеристики

DN	25 (1")
Q _{max} ** [†] , кВт: при ΔT=10 °С	24
Рабочее давление:	6 бар
Kvs:	6,2
Подключение насоса	НГ 1 1/2"

** — макс. мощность при V теплоносителя=1,0 м/с. Ограничена производительностью насоса.

Примечание:

- 1) В данном типе насосных групп подающая и обратная линии не меняются.
- 2) Поддержание температуры в диапазоне 20-80 °С.
- 3) При установке в группу насосов с "нулевым" напором свыше 6 м. в.ст, требуется подрезать теплоизоляцию. В некоторых случаях необходимо устанавливать расположение клеммной коробки насоса на "9 часов".
- 4) Рабочие характеристики групп и насосов см. на стр. 24

Описание строения группы Поколение 8 МК электронный термостат:

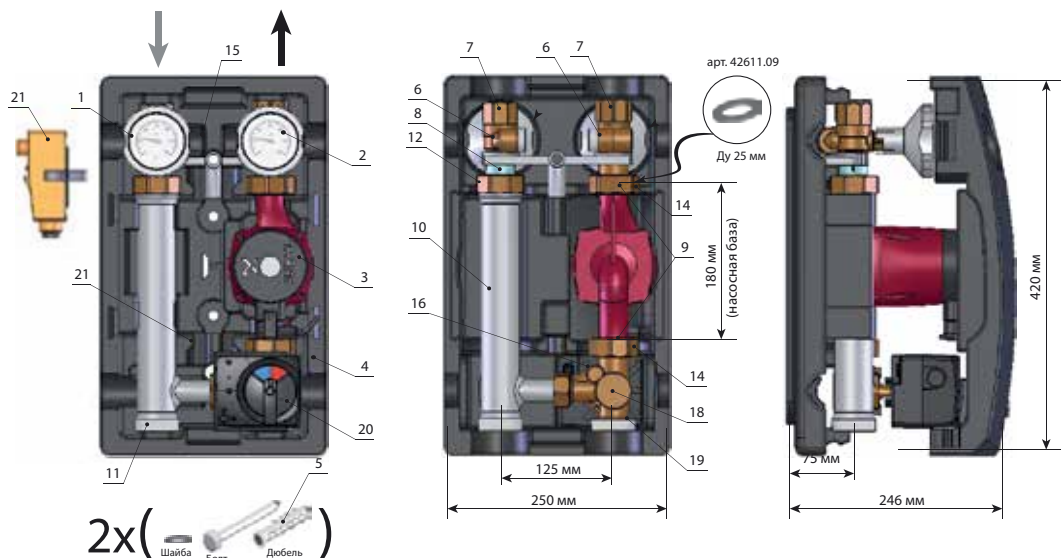

Обозначения: 1 — съемная рукоятка с синим термометром; 2 — съемная рукоятка с красным термометром; 3 — циркуляционный насос (или посадочное место под насос с базой 180 мм); 4 — блочная ЕРР теплоизоляция; 5 — комплект крепления насосной группы к стене (если она не устанавливается на коллектор); 6 — отсечной шаровый кран; 7 — подключение к системе отопления ВР 1" (для группы Ду 25 мм); 8 — обратный клапан; 9 — уплотнение для монтажа насоса; 10 — никелированный патрубок обратной линии; 11 — подключение к коллектору

НР 1 1/2" (под плоское уплотнение); 12 — накидная гайка НГ 1 1/2"; 14 — накидные гайки для подключения насоса НГ 1 1/2" (для Ду 25 мм); 15 — планка жесткости; 16 — подключаемый байпас (только либо "выкл." либо "вкл."); 18 — 3-х ходовой смеситель; 19 — НР 1 1/2" (под плоское уплотнение) на смесителе для подключения группы к распределительному коллектору; 20 — электропривод смесителя со встроенным термостатом 20-80 °С; 21 — термоэлектрическое реле (отключает питание насоса при попадании высокотемпературного теплоносителя в подающую линию контура).

Насосные группы Поколение 8 МК с электронным термостатом

с ограничением температуры обратной линии (термостат 20-80 °С)



Область применения: смесительный контур, который автономно (по установленному электронному термостату) поддерживает постоянную температуру обратной линии. Используется в качестве защиты стальных и чугунных котлов от низкотемпературной коррозии.

Наименование	Артикул	Цена, евро с НДС
1" без насоса	ME 45 841.5 EA RU	542,10
1" с насосом Grundfos UPS 25-60	ME 45 841.54 RU	700,71
1" с насосом Grundfos UPM3 Hybrid 25-70*	ME 45841.56	796.46

*Сигнальный кабель PWM для Grundfos UPM3 Hybrid (стр.16)

Технические характеристики

DN	25 (1")
Qmax**, кВт: при ΔT=20 °С	85
Рабочее давление:	6 бар
Kvs:	6,2
Подключение насоса	НГ 1 1/2"

** — макс. мощность при Vтеплоносителя=2,0 м/с. Ограничена производительностью насоса.

Примечание:

- 1) В данном типе насосных групп подающая и обратная линии не меняются.
- 2) Поддержание температуры в диапазоне 20-80 °С.
- 3) При установке в группу насосов с "нулевым" напором свыше 6 м. в.ст, требуется подрезать теплоизоляцию. В некоторых случаях необходимо устанавливать расположение клеммной коробки насоса на "9 часов".
- 4) Рабочие характеристики групп и насосов см. на стр. 24

Описание строения группы Поколение 8 МК термостат обратной линии:

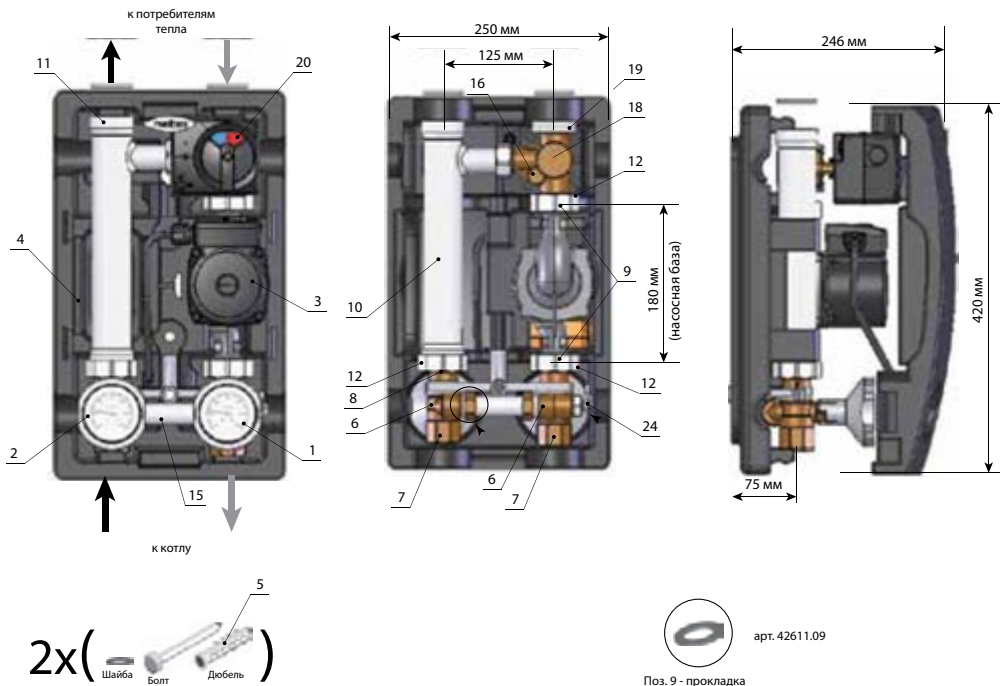

Обозначения: 1 — съемная рукоятка с синим термометром; 2 — съемная рукоятка с красным термометром; 3 — циркуляционный насос (или посадочное место под насос с базой 180 мм); 4 — блочная ЕРР теплоизоляция; 5 — комплект крепления насосной группы к стене (если она не устанавливается на коллектор); 6 — отсечной шаровый кран; 7 — подключение к котловому контуру ВР 1" (для группы Ду 25 мм); 8 — обратный клапан; 9 — уплотнение для монтажа насоса; 10 —

никелированный патрубок обратной линии; 11 — подключение к коллектору НР 1 1/2" (под плоское уплотнение); 12 — накидная гайка НГ 1 1/2" (для подключения патрубка 10 и для подключения насоса Ду 25мм); 18 — 3-х ходовой смеситель; 19 — НР 1 1/2" (под плоское уплотнение) на смесителе для подключения группы к распределительному коллектору; 20 — электропривод смесителя со встроенным термостатом 20-80 °С.

Насосные группы Поколение 8 УК разделительный контур

с разделительным теплообменником и насосом с бронзовым корпусом



Группа МК в комплект поставки группы HE не входит.

Область применения: разделительный прямой контур на основе нержавеющей меднопаянного теплообменника, который устанавливается сверху на любую из групп УК или МК. Позволяет подключать к системе отопления контур с антифризом или с водой, в которой находится растворенный кислород из атмосферы.

Используется в качестве контура защиты от обледенения (антифриз), контура загрузки приточной вентиляции (антифриз), контура теплых полов (если трубы пропускают кислород из окружающего воздуха), контура подогрева воды в бассейне (ставится после установки фильтрации) и т.д.

Наименование	Артикул	Цена, евро с НДС
1" с насосом Grundfos UPS 25-60, т/о 20 пл.	ME 45 811.20	877,79
1" с насосом Grundfos UPS 25-60, т/о 30 пл.	ME 45 811.30	895,17
1" с насосом Grundfos UPS 25-60, т/о 36 пл.	ME 45 811.36	932,10

Технические характеристики

Тип	45811.20	45811.30	45811.36
Макс мощность т/о при графике 35/45 °С во вторичном контуре и 70/50 °С в первичном:	22 кВт	25 кВт	30 кВт
Рабочая температура:	до 110 °С		
PN	6 бар		

Материал теплообменника: нержавеющая сталь №1.4401

Примечание:

- 1) В данных насосных группах установлены насосы с бронзовым корпусом (не боятся коррозии).
- 2) Рабочие характеристики групп и насосов см. на стр. 24

Описание строения группы Поколение 8 УК разделительный контур:

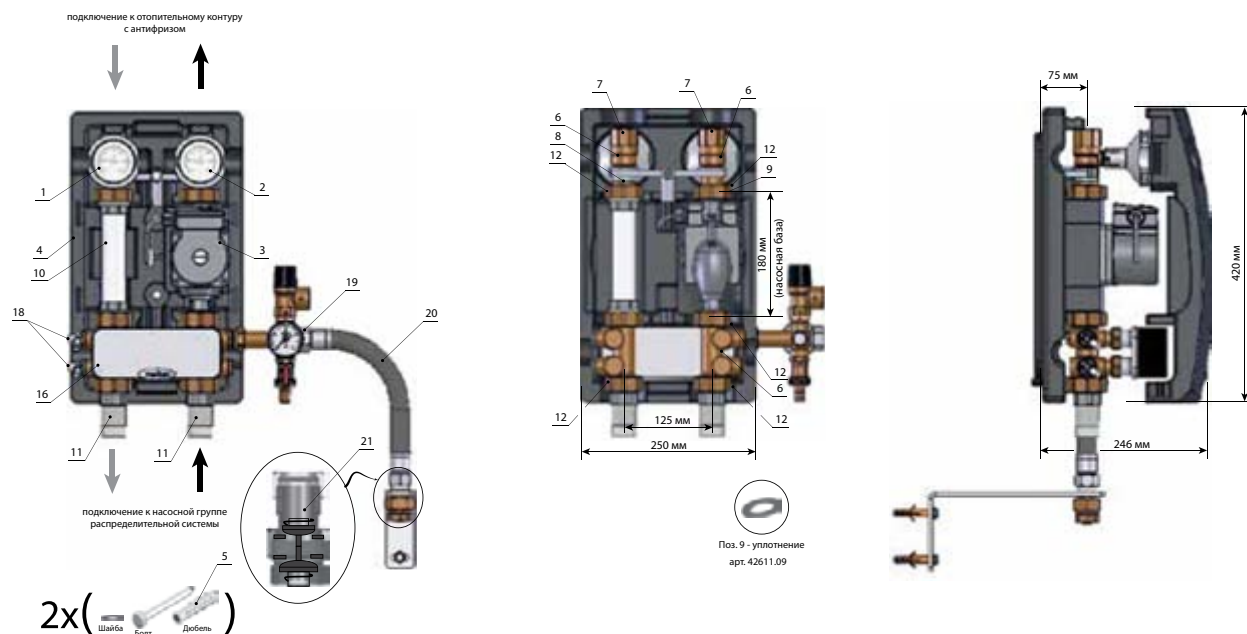

Обозначения: 1 — съемная рукоятка с синим термометром; 2 — съемная рукоятка с красным термометром; 3 — циркуляционный насос (или посадочное место под насос с базой 180 мм); 4 — блочная EPP теплоизоляция; 5 — комплект крепления насосной группы к стене (если она не устанавливается на коллектор); 6 — отсечной шаровый кран; 7 — подключение к потребителю тепла ВР 1"; 8 — обратный клапан; 9 — уплотнение для монтажа насоса; 10 — нержавеющий патрубок обратной линии; 11 — двухсторонний фитинг НР 1" (под лен) для присоединения к

группе УК/МК; 12 — накидная гайка НГ 1 1/2" (для подключения патрубка 10 и для подключения насоса Ду 25мм); 16 — меднопаянный пластинчатый нержавеющий теплообменник; 18 — краны для слива и заполнения; 19 — группа безопасности вторичного контура (манометр, предохранительный клапан, патрубок для подключения расширительного бака); 20 — гибкий резиновый шланг для подключения расширительного бака; 21 — MAG-вентиль для быстрого отключения расширительного бака ВР 3/4" без слива системы.

Гидравлические характеристики насосных групп Поколение 8

Рабочая характеристика групп Ду 25 мм и 32 мм в соотношении с характеристиками насосов Wilo Stratos

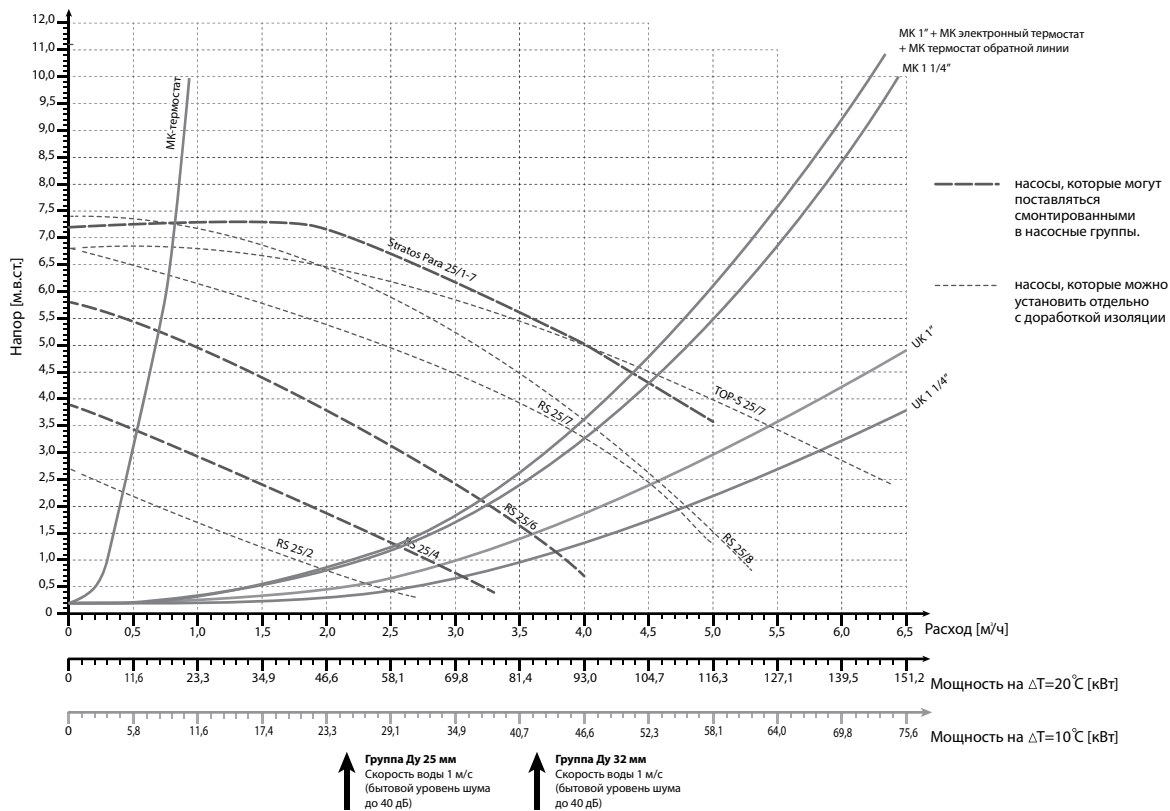

Рабочая характеристика групп Ду 25 мм и 32 мм в соотношении с характеристиками насосов Grundfos UPS

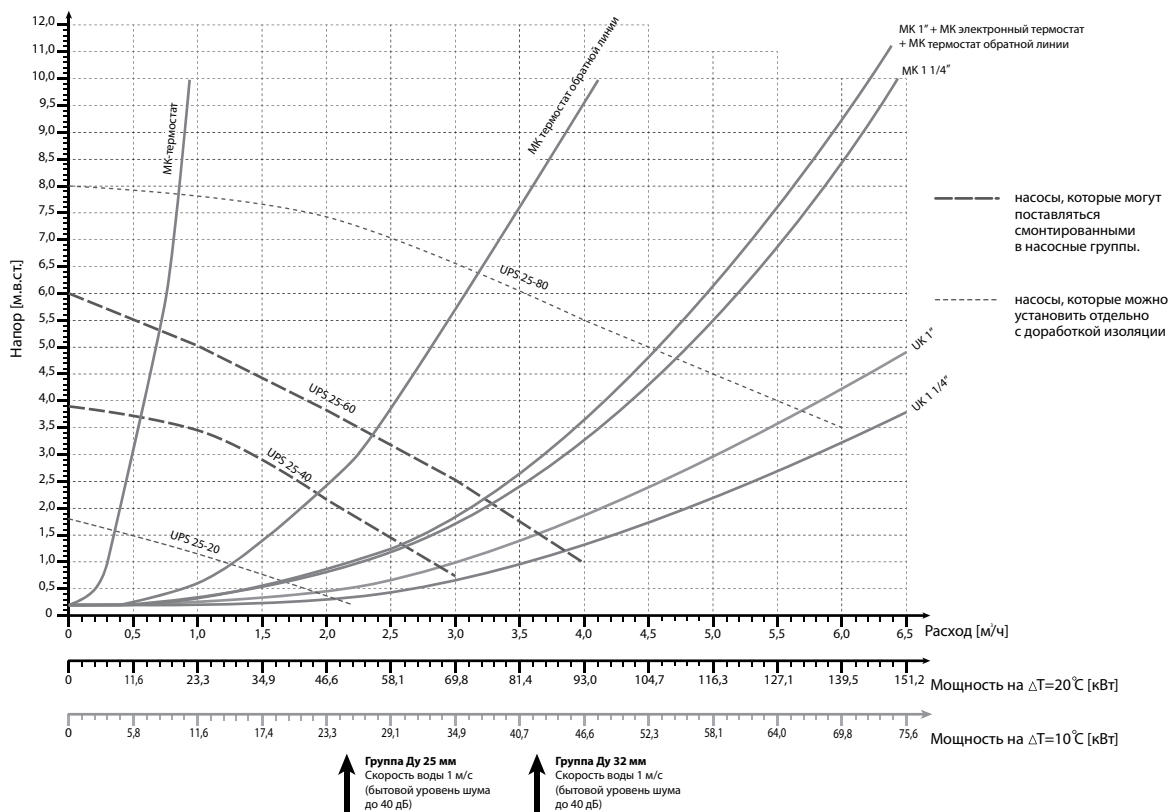

Поколение 8. РАСПРЕДЕЛИТЕЛЬНЫЕ КОЛЛЕКТОРЫ



Таблица пересчета максимальной мощности коллектора при различных ΔT

ΔT , °C	Q_{max} , кВт	G_{max} , м³/ч
25	85	3,0
20	70	
15	52	
10	35	

Область применения: котельные установки, в которых теплоноситель необходимо раздавать на несколько потребителей тепла (более одного) с разными параметрами (расход теплоносителя, гидравлическое сопротивление, температурный график).

Условия эксплуатации:

- 1) Отопительная система должна быть закрытой (без открытого доступа атмосферного воздуха к теплоносителю);
- 2) Максимальный расход теплоносителя через тракт коллектора "Поколение 8" не должен превышать величину 3 м³/ч;
- 3) Максимальное рабочее давление — 6 бар;
- 4) Максимальная температура — 110 °С.
- 5) Материал корпуса — черная сталь

Наименование	Артикул	Цена, евро с НДС
коллектор до 3 отоп. конт.	ME 66301.2 RU	256,39
коллектор до 5 отоп. конт.	ME 66301.3 RU	328,09
коллектор до 7 отоп. конт.	ME 66301.4 RU	417,17

Устройство и типоряд коллекторов Поколение 8 из черной стали

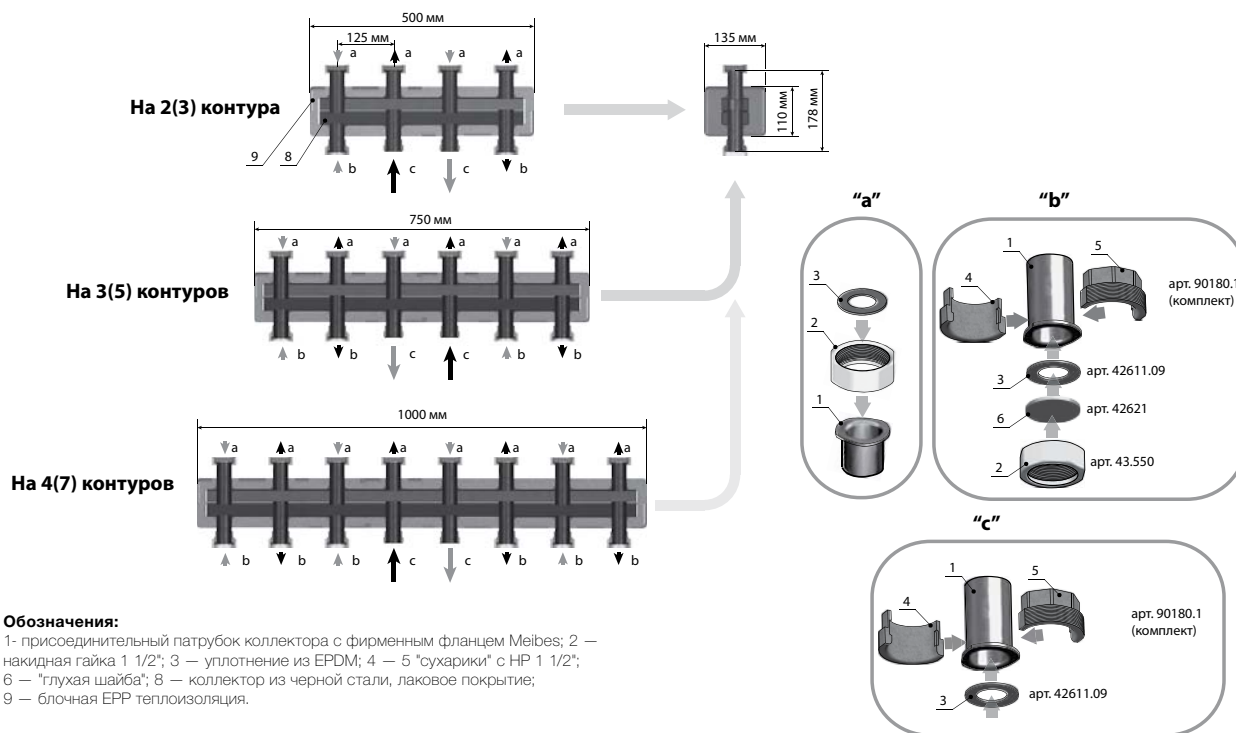

Патрубки С и В могут быть заменены местами для удобства подключения к котловому контуру, однако центральная пара патрубков считается предпочтительной с точки зрения равномерности распределения теплоносителя.



Комплект кронштейнов для крепления коллектора до 85 кВт насосных групп Поколения 8 на стене

Наименование	Артикул	Цена, евро/ед.
Кронштейн для крепления коллектора до 85 кВт	ME 66337.3	51,07

Для монтажа коллекторов на 2, 3 и 5 контуров достаточно использовать один комплект кронштейнов, для монтажа коллектора на 7 контуров необходимо использовать два комплекта кронштейнов.

Поколение 8. ГИДРАВЛИЧЕСКИЕ СТРЕЛКИ ДО 85 кВт

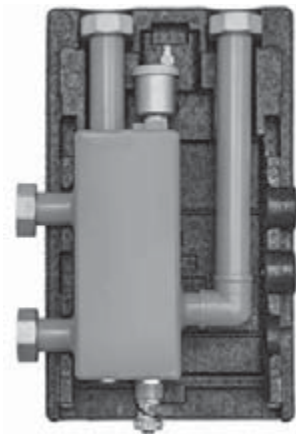

Новая изоляция EPP в эргономичном дизайне

Таблица пересчета максимальной мощности гидрострелки при различных ΔT

$\Delta T, ^\circ C$	$Q_{max}, \text{кВт}$	$G_{max}, \text{М}^3/\text{ч}$
25	85	3,0
20	70	
15	52	
10	35	

Область применения: гидравлическая стрелка — устройство, предотвращающее воздействие насосов друг на друга.

Позволяет четко организовать работу многокотельной установки, ее высокий КПД работы, помогает конденсационным котлам выходить на максимальный коэффициент производительности и защищает чугунные котлы от перепада температур.

Дополнительные функции гидравлической стрелки Meibes: сепарация воздуха с помощью структуры HoneyComb, шламоуловитель, опционально — магнитные уловители металлических частиц.

Условия эксплуатации:

- 1) Отопительная система должна быть закрытой (без открытого доступа атмосферного воздуха к теплоносителю);
- 2) Максимальный расход теплоносителя через тракт гидрострелки Ду32 "Поколение 8" не должен превышать величину 3 М³/ч;
- 3) Максимальное рабочее давление — 6 бар;
- 4) Максимальная температура — 110 °С;
- 5) Эксплуатация только в вертикальном положении.

Наименование	Артикул	Цена, евро с НДС
МНК 25 (2 м ³ /час, 60 кВт при 25 °С), DN 25	ME 66391.2 RU	287,89
МНК 32 (3 м ³ /час, 85 кВт при 25 °С), DN 32	ME 66391.3 RU	293,32

Устройство гидравлических стрелок

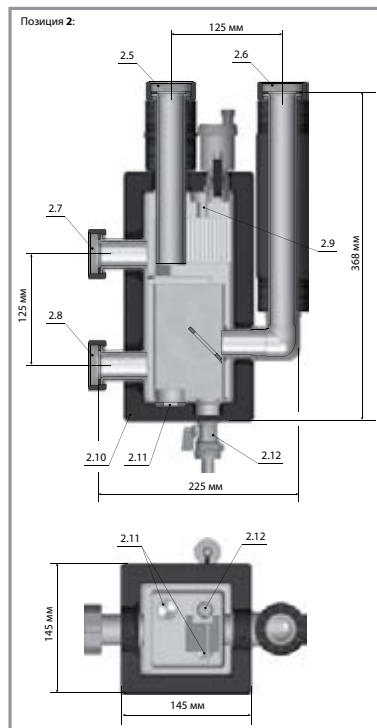
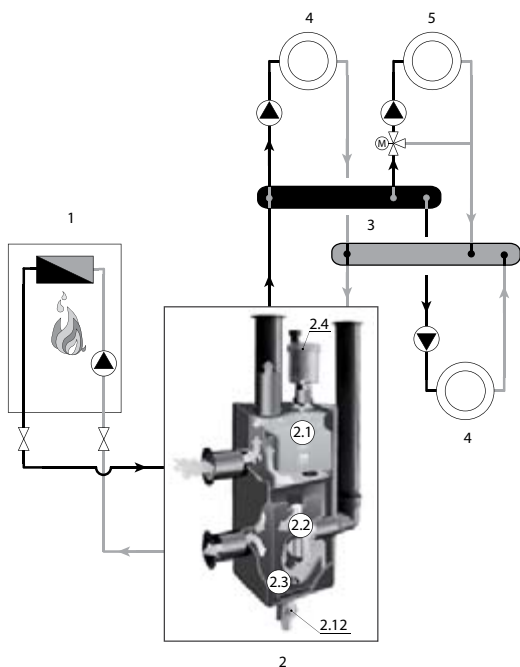

Обозначения:

- 1 – газовый котел;
- 2 – гидравлическая стрелка;
- 3 – распределительный коллектор;
- 4 – прямой контур отопления;
- 5 – смесительный контур отопления.

Основные элементы гидравлической стрелки (поз. 2):

- 2.1 – зона сепарации воздуха из теплоносителя;
- 2.2 – лабиринт для компактной стабилизации потоков теплоносителя;
- 2.3 – зона шламоуловления;
- 2.4 – автоматический воздухоотводчик;
- 2.5 – НГ 1 1/2" для подключения к патрубку подающей линии коллектора;
- 2.6 – НГ 1 1/2" для подключения к патрубку обратной линии коллектора;
- 2.7 – ВР 1 1/4" (МНК25) и ВР 1 1/2" (МНК32) для подключения к трубопроводу подающей линии котла;
- 2.8 – ВР 1 1/4" (МНК25) и ВР 1 1/2" (МНК32) для подключения к трубопроводу обратной линии котла;
- 2.9 – гильза для размещения датчика температуры электронного регулятора (Ду 9 мм);
- 2.10 – блочная теплоизоляция из EPP;
- 2.11 – место для установки магнитных уловителей;
- 2.12 – кран для слива.



Комплект магнитных уловителей для гидравлических стрелок Meibes 85 кВт

Наименование	Артикул	Цена, евро с НДС
Комплект магнитных уловителей	ME 60364.502	191,96

Поколение 8. КОМПЛЕКТУЮЩИЕ



Верхняя часть насосной группы

Исходное состояние

1. Настраиваемый перепускной клапан

Настраиваемый перепускной клапан (3) может устанавливаться на группы UK, МК и L МК в тех случаях, когда последние будут работать на потребителей с термостатическим регулированием. Он позволяет пустить поток теплоносителя по малому контуру, если все термостаты закрылись — таким образом циркуляционный насос будет защищен от перегрева.

Наименование	Артикул	Цена, евро с НДС
Перепускной клапан 0,1 ... 0,6 бар для насосных групп	ME 69070.5	34,98

*В случае системы "Поколение 8" (при использовании ступенчатых насосов) клапан может применяться только вне насосной группы, т.к. группы сконструированы для применения энергоэффективных насосов, самоадаптирующихся под характеристики системы. Дооснащение производится "по месту".

2. Электрический 3-х позиционный сервомотор ~ 220В

Предназначен для управления 3-х ходовым смесителем групп МК (или V-МК) от автоматики котельной.

Наименование	Артикул	Цена, евро с НДС
3-х позиционный сервомотор	ME 66341	155,81

Оснащен кабелем длиной 2 м. Предназначен для монтажа непосредственно на смесителе групп серии МК. Реверсивный синхронный сервопривод 220В /50Гц, цикл 140 сек., переключатель режимов — ручной/автоматический и наглядная шкала степени открытия/закрытия, крутящий момент 6Нм. Обозначение проводов: 1 — коричневый провод (фаза поворота налево); 2 — синий провод ("ноль"); 3 — белый провод (фаза поворота направо).

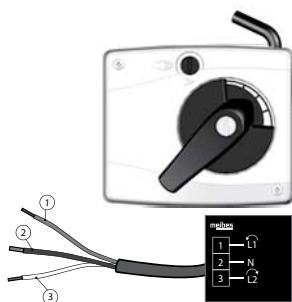

3. Электрический сервомотор 24 В, сигнал 0-10 В

Предназначен для управления 3-х ходовым смесителем групп МК (или V-МК) от автоматики вентиляции или свободнопрограммируемых контроллеров.

Наименование	Артикул	Цена, евро с НДС
Сервомотор с управлением 0-10В	ME 66341.7	244,44

Оснащен кабелем длиной 2 м. Предназначен для монтажа непосредственно на смесителе групп серии МК. Реверсивный синхронный сервопривод 24В /50Гц, цикл 135 сек., переключатель режимов — ручной/автоматический и наглядная шкала степени открытия/закрытия, крутящий момент 10Нм.

Обозначение проводов: 1 — питания 24 В ("-") если постоянный ток и N — если переменный ток); 2 — провод питания 24 В ("+" если постоянный ток и L — если переменный ток); 3 — провод управляющего сигнала 0...10 В(постоянный ток); 5 — провод управляющего сигнала 0...10 В(постоянный ток).

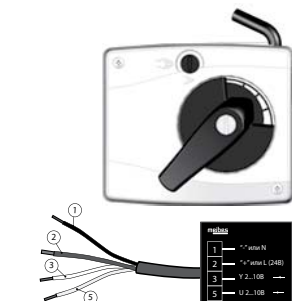

4. Электрический сервомотор 220 В со встроенным термостатом 20–80 °С

Предназначен для управления 3-х ходовым смесителем групп МК (или V-МК) автономно без какой-либо автоматики. Поддерживает постоянную температуру подающей/обратной линии смесительного контура в диапазоне 20 — 80 °С.

Под корпусом имеет настроечные тумблеры, которые позволяют настроить направление "открытие"/"закрытие", работу по ограничению подающей линии или обратной линии, имеет встроенный температурный ограничитель, а также 2 индикатора состояния (зеленый и красный).

Оснащен встроенным термостатом с регулировочной шкалой 20-80 °С, выносным датчиком (Ду 6 мм), проводом с вилок для подключения электропитания 220 В/50Гц, цикл 135 сек., крутящий момент 10Нм.

- Функция защиты смесителя от заклинивания
- Для насосных групп с право- и левосторонней подачей

Наименование	Артикул	Цена, евро с НДС
Сервомотор STM 10/230 с интегрированным термостатом, крутящий момент 10 Н*м	ME STM 10/230	264,86



Поколение 8+. Насосные группы до 130 кВт

Описание продукта:

Данная система является промежуточным звеном между Поколением 8 (до 85 кВт) и большими модульными системами (135-2 300 кВт). Она позволяет при минимальной стоимости обвязывать следующие типы котельных:

- 1) Котельная до 130 кВт на 2-3 контура отопления (вся обвязка средней мощности).
- 2) Котельная до 130 кВт на 4-14 контуров (гидрострелка средней мощности + коллекторы и насосные группы "Поколение 8"), параллельная обвязка коллекторов через тройники.
- 3) Котельная до 200 кВт на 4-6 контуров (гидрострелка большой мощности + коллекторы и насосные группы средней мощности), параллельная обвязка коллекторов через тройники.

Обзор основных элементов:

Использование этого оборудования обеспечивает высокую эстетику обвязки котельной в сочетании с компактностью и доступной ценой для такого класса оборудования.

1. Насосные группы

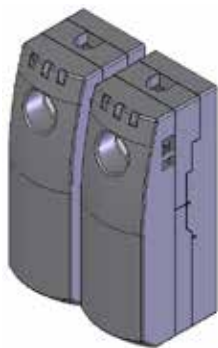

Общий вид насосной группы в теплоизоляции

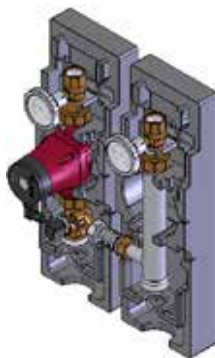

Смесительная группа V-MK (Ду25/32 мм)

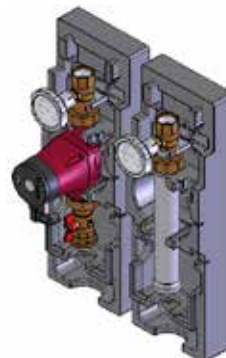

Прямая группа V-UK (Ду 25/32 мм)

2. Коллекторы

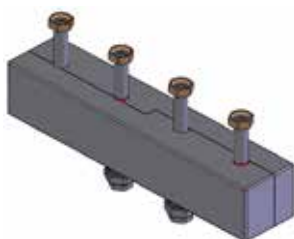

На 2 контура

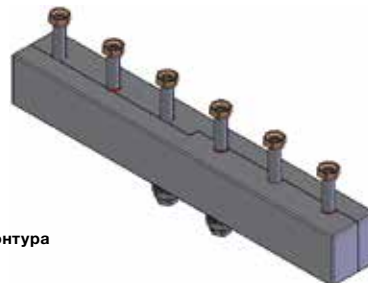

На 3 контура

3. Гидравлическая стрелка

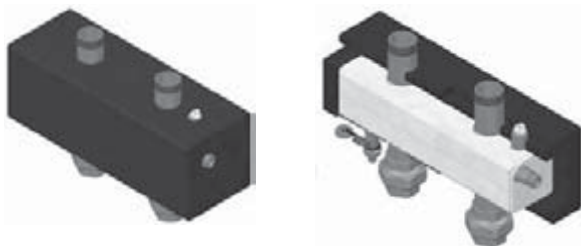

4. Настенные консоли



Используются для монтажа на стене коллекторов или гидравлической стрелки

Насосные группы Поколение 8+ V-UK, прямые

Подающая линия слева

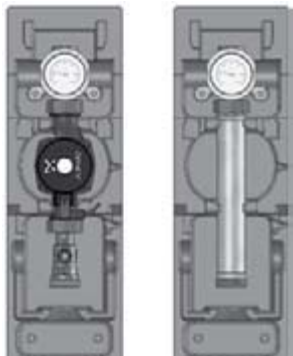

Область применения: любой прямой контур, т.е. контур в который можно подавать напрямую теплоноситель с температурой источника тепла (не охлаждая). Чаще всего используется в качестве контура радиаторного отопления, контура загрузки бака ГВС, контура вентиляции.

Наименование	Артикул	Цена, евро с НДС
1" без насоса	ME 66813 EA	227,06
1" с насосом Grundfos UPS 25-60	ME 66813.40	379,15
1" с насосом Grundfos UPM3 Hybrid 25-70*	ME 66813.36	426,09
1" с насосом Wilo Stratos Para 25/1-7	ME 66813.31 WI	684,41
1 1/4" без насоса	ME 66814 EA	278,11
1 1/4" с насосом Grundfos UPS 32-60	ME 66814.40	422,60
1 1/4" с насосом Grundfos UPM3 Hybrid 32-70*	ME 66814.36	435,70
1 1/4" с насосом Wilo Stratos Para 30/1-7	ME 66814.31 WI	695,27

*Сигнальный кабель PWM для Grundfos UPM3 Hybrid (стр.16)

Технические характеристики

DN	25 (1")	32 (1 1/4")
Q max, кВт: при $\Delta T=20\text{ }^{\circ}\text{C}$ при $\Delta T=10\text{ }^{\circ}\text{C}$	48 ¹ /71 ² 24 ¹ /36 ²	83 ¹ /124 ² 41 ¹ /62 ²
Рабочая температура:	до 110 °C	
Рабочее давление:	10 бар	
Kvs:	9,7	11
Подкл. насоса	НГ 1 1/2"	НГ 2"

1 — макс. мощность при $V_{\text{теплоносителя}}=1,0\text{ м/с}$

2 — макс. мощность при $V_{\text{теплоносителя}}=1,5\text{ м/с}$

Данные мощности ограничены производительностью насоса.

Примечание:

- 1) В данных группах подающая и обратная линия представляют собой отдельные блоки. Подающую линию возможно установить как слева, так и справа.
- 2) Теплоизоляция в данном типе насосных групп хорошо поддается обработке. Это позволяет смонтировать в группе разного типа насосы. В некоторых случаях необходимо устанавливать расположение клеммной коробки насоса на "9 часов".
- 3) Рабочие характеристики групп и насосов см. на стр. 33

Описание строения группы Поколение 8+ V-UK:

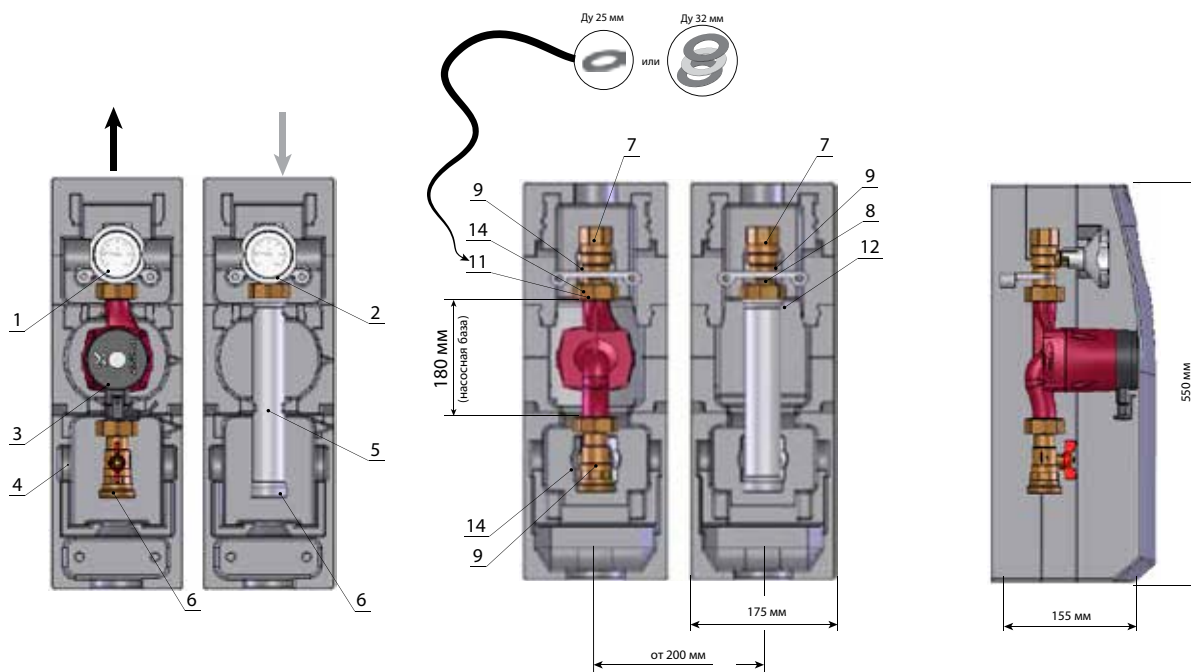

Обозначения: 1 — съемная рукоятка с красным термометром; 2- съемная рукоятка с синим термометром; 3 — циркуляционный насос (или место под него); 4 — блочная EPP теплоизоляция; 5 — никелированный трубопровод обратной линии; 6 — НР 1 1/2" для подключения к распределительному коллектору; 7- ВР 1" (для Ду 25 мм) или ВР 1 1/4" (для Ду 32 мм) для

подключения к потребителю тепла; 8 — обратный клапан; 9 — шаровый кран; 11 — гидравлическое уплотнение (прокладка); 12 — НГ 1 1/2" на обратной линии; 14 — накидные гайки для подключения насоса (1 1/2" для Ду 25 мм и 2" для Ду 32 мм).

Насосные группы Поколение 8+ V-МК, смесительные

Подающая линия слева

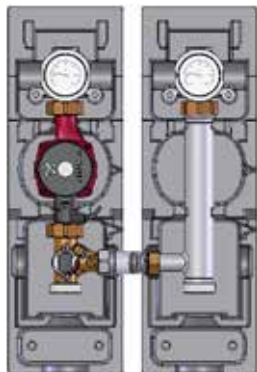

!Без электропривода смесителя!

Область применения: смесительный контур, т.е. контур в котором необходимо держать определенный температурный график за счет подмеса охлажденного теплоносителя обратной линии в подающую. Чаще всего используется в качестве контура "теплого пола", радиаторного отопления с точным управлением температуры и т.п.

Для автоматического осуществления подмеса необходимо выбрать соответствующий электропривод (см. стр. 32) и подключить его к управляющей автоматике.

Наименование	Артикул	Цена, евро с НДС
1" без насоса	ME 66833 EA	331,35
1" с насосом Grundfos UPS 25-60	ME 66833.40	485,62
1" с насосом Grundfos UPM3 Hybrid 25-70*	ME 66833.36	487,95
1" с насосом Wilo Stratos Para 25/1-7	ME 66833.31 WI	765,89
1 1/4" без насоса	ME 66834 EA	386,75
1 1/4" с насосом Grundfos UPS 32-60	ME 66834.40	532,32
1 1/4" с насосом Grundfos UPM3 Hybrid 32-70*	ME 66834.36	535,77
1 1/4" с насосом Wilo Stratos Para 30/1-7	ME 66834.31 WI	776,76

*Сигнальный кабель PWM для Grundfos UPM3 Hybrid (стр.16)

Технические характеристики

DN	25 (1")	32 (1 1/4")
Q max, кВт: при $\Delta T=20\text{ }^{\circ}\text{C}$ при $\Delta T=10\text{ }^{\circ}\text{C}$	48/71 ² 24/36 ²	83/124 ² 41/62 ²
Рабочая температура:	до 110 °C	
Рабочее давление:	10 бар	
Kvs:	6,2	6,4
Подкл. насоса	НГ 1 1/2"	НГ 2"

1 — макс. мощность при $V_{\text{теплоносителя}}=1,0\text{ м/с}$

2 — макс. мощность при $V_{\text{теплоносителя}}=1,5\text{ м/с}$

Данные мощности ограничены производительностью насоса.

Примечание:

1) В данных группах подающая и обратная линия представляют между собой отдельные блоки и соединены растягивающейся вставкой (межосевое расстояние 200...250 мм). Подающая линия возможна только слева.

2) Теплоизоляция в данном типе насосных групп хорошо поддается обработке. Это позволяет смонтировать в группе разного типа насосы. В некоторых случаях необходимо устанавливать расположение клеммной коробки насоса на "9 часов".

3) Рабочие характеристики групп и насосов см. на стр. 34

Описание строения группы Поколение 8+ V-МК:

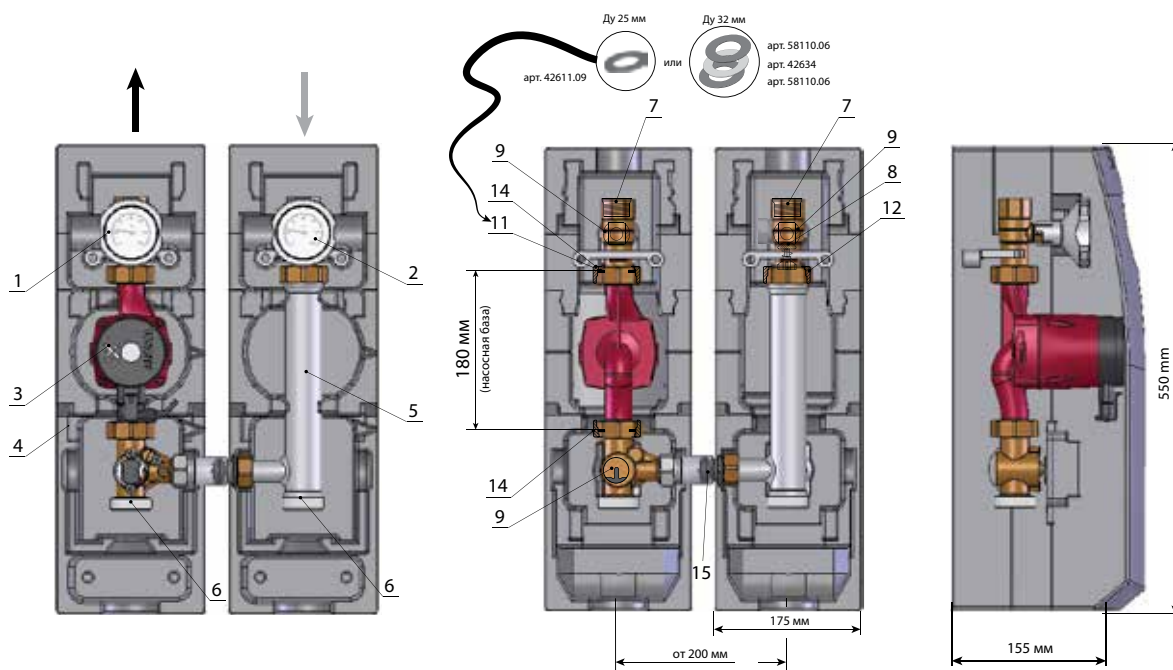

Обозначения: 1 — съемная рукоятка с красным термометром; 2- съемная рукоятка с синим термометром; 3 — циркуляционный насос (или место под него); 4 — блочная EPP теплоизоляция; 5 — никелированный трубопровод обратной линии; 6 — НР 1 1/2" для подключения к распределительному коллектору; 7- ВР 1" (для Ду 25 мм) или ВР 1 1/4" (для Ду 32 мм) для

подключения к потребителю тепла; 8 — обратный клапан; 9 — 3-х ходовой смеситель; 11 — гидравлическое уплотнение (прокладка); 12 — НГ 1 1/2" на обратной линии; 14 — накидные гайки для подключения насоса (1 1/2" для Ду 25 мм и 2" для Ду 32 мм); 15 — растягивающаяся нержавеющая вставка.

Поколение 8+. КОЛЛЕКТОРЫ РАСПРЕДЕЛИТЕЛЬНЫЕ

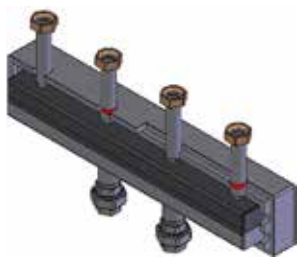

Область применения: котельные установки в которых теплоноситель необходимо раздавать на 2-3 потребителя тепла с разными параметрами (расход теплоносителя, гидравлическое сопротивление, температурный график).

Условия эксплуатации:

- 1) Отопительная система должна быть закрытой (без открытого доступа атмосферного воздуха к теплоносителю);
- 2) Максимальный расход теплоносителя через тракт коллектора средней мощности не должен превышать величину 4,5 м³/ч;
- 3) Максимальное рабочее давление — 6 бар;
- 4) Максимальная температура — 110 °С.
- 5) Материал корпуса — черная сталь.

Таблица пересчета максимальной мощности коллектора при различных ΔT

ΔT, °C	Q _{max} , кВт	G _{max} , м ³ /ч
25	130	4,5
20	105	
15	80	

Наименование	Артикул	Цена, евро с НДС
2 отопительных контура	ME 66301.80	418,29
3 отопительных контура	ME 66301.81	509,39

Устройство и типоряд коллекторов средней мощности

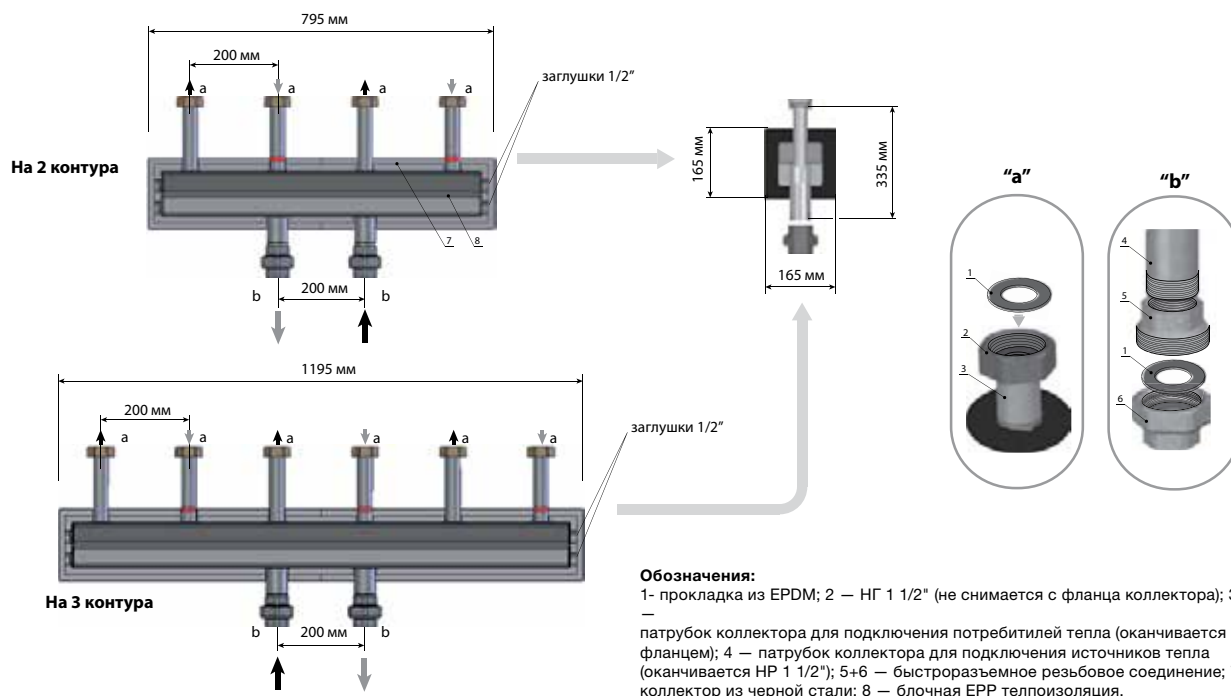

Комплект кронштейнов для монтажа коллекторов средней мощности на стене



Наименование	Артикул	Цена, евро с НДС
Комплект кронштейнов с дюбелями и шурупами	ME 66337.10	53,24

Поколение 8+. ГИДРАВЛИЧЕСКИЕ СТРЕЛКИ



Таблица пересчета максимальной мощности гидрострелки при различных ΔT

$\Delta T, ^\circ C$	$Q_{max}, кВт$	$G_{max}, м^3/ч$
25	130	4,5
20	105	
15	80	

Область применения: Гидравлическая стрелка — устройство отсекающее воздействие насосов потребителей тепла на котловые насосы и наоборот.

Позволяет четко организовать работу многокотельной установки, ее высокий КПД работы, помогает конденсационным котлам выходить на максимальную мощность и обеспечивает им длительный срок эксплуатации.

Условия эксплуатации:

- 1) Отопительная система должна быть закрытой (без открытого доступа атмосферного воздуха к теплоносителю);
- 2) Максимальный расход теплоносителя через тракт гидрострелки средней мощности не должен превышать величину 4,5 м³/ч;
- 3) Максимальное рабочее давление — 6 бар;
- 4) Максимальная температура — 110 °С.
- 5) Данная гидрострелка может эксплуатироваться как в горизонтальном, так вертикальном положении.
- 6) Для крепления стрелки можно использовать комплект консолей

Наименование	Артикул	Цена, евро с НДС
Гидравлическая стрелка	ME 66394.1	526,89

Устройство гидравлической стрелки средней мощности

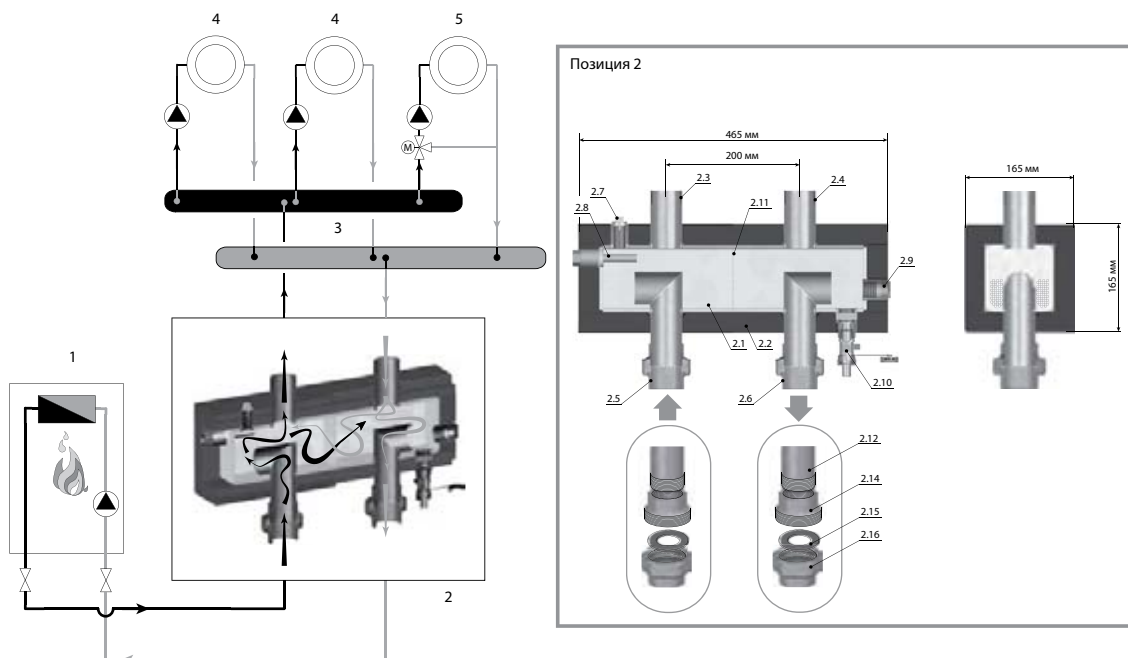

Обозначения:

1- котел; 2 — гидравлическая стрелка; 3 — распределительный коллектор на 3 контура; 4 — прямой отопительный контур; 5 — смесительный отопительный контур.

Основные элементы гидравлической стрелки:

2.1 — гидравлическая стрелка из черной стали (прогрунтованная); 2.2 — блочная ЕРР теплоизоляция; 2.3 — патрубок подающей линии отопления НР 1 1/2";

2.4 — патрубок обратной линии отопления НР 1 1/2"; 2.5 — подающая линия котлового контура ВР 1 1/2" (разборное соединение); 2.6 — обратная линия котлового контура ВР 1 1/2" (разборное соединение); 2.7 — кран Маевского; 2.8 — погружная гильза для датчика температуры; 2.9 — заглушенный патрубок; 2.10 — кран для слива; 2.11 — перегородка с перфорацией; 2.12 — патрубок подключения к котловому контуру НР 1 1/2"; 2.14 + 2.16 — быстроразъемного соединения; 2.15 — прокладка.

Поколение 8+. КОМПЛЕКТУЮЩИЕ



1. Комплект консолей для монтажа гидрострелки средней мощности на стене

Консоли позволяют крепить к стене распределительный коллектор или гидрострелку средней мощности.

Наименование	Артикул	Цена, евро с НДС
Комплект консолей с дюбелями и шурупами	ME 66337.10	26,62

Варианты сборки системы средней мощности

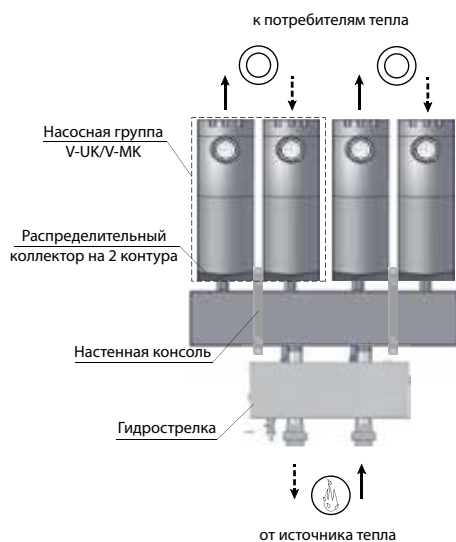

Вариант №1: Гидрострелка располагается горизонтально и монтируется непосредственно на патрубки распределительного коллектора.

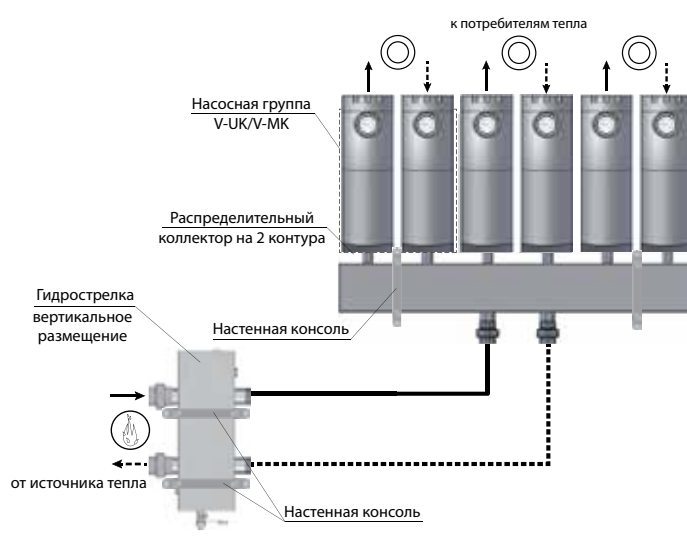

Вариант №2: Гидрострелка располагается вертикально и монтируется отдельно от распределительного коллектора.

Важно помнить: При вертикальном монтаже в гидрострелке необходимо кран Маевского и кран для слива разместить в верхней и нижней точках соответственно.



2. Магнитный уловитель для гидравлической стрелки средней мощности

Если распределительная система средней мощности работает со стальной разводкой отопительной системы, то магнитные уловители позволяют защитить котловое и насосное оборудование от металлических опилок, ржавчины и окалины.

Наименование	Артикул	Цена, евро с НДС
Комплект (1 шт.)	ME 60364.503	81,49

3. Комплект переходников для монтажа насосной группы V-UK/МК на распределителях других производителей

Наименование	Артикул	Цена, евро с НДС
1 1/2" НГ х 1" ВР	ME 66305.1	17,98
1 1/2" НГ х 1 1/4" ВР	ME 66305.2	49,15
1 1/2" НГ х 1 1/2" НР	ME 66305.5	56,05



4. Электрический трехпозиционный сервомотор 220 В

Предназначен для управления 3-х ходовым смесителем групп V-МК от автоматики котельной. Оснащен кабелем длиной 2 м. Предназначен для монтажа непосредственно на смесителе групп серии V-МК. Реверсивный синхронный сервопривод 220В /50Гц, цикл 140 сек., переключатель режимов — ручной/автоматический и наглядная шкала степени открытия/закрытия, крутящий момент 6Нм.

Наименование	Артикул	Цена, евро с НДС
3-х позиционный сервомотор	ME 66341	155,81

Гидравлические характеристики насосных групп Поколение 8+

Рабочая характеристика групп Ду 25 мм и 32 мм в соотношении с характеристиками насосов Grundfos

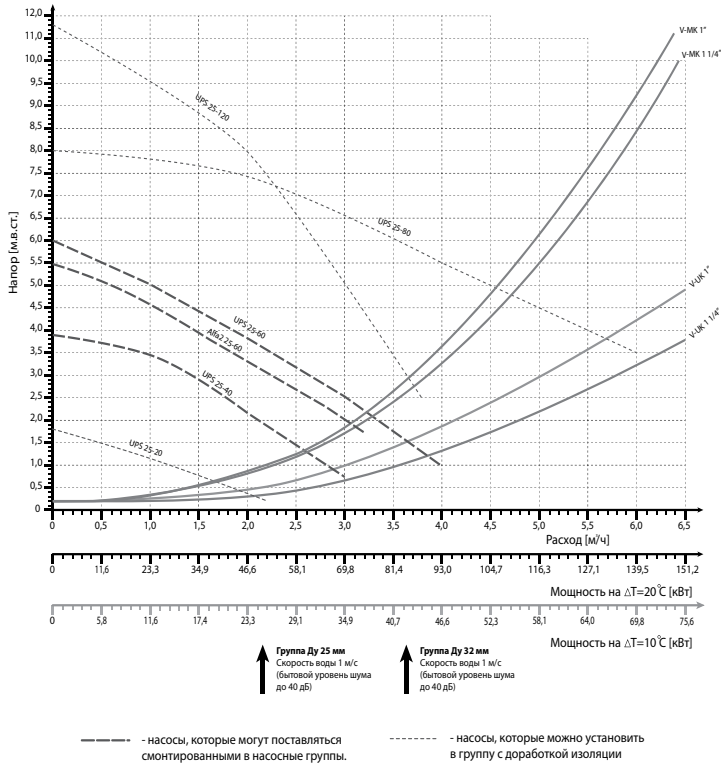

Рабочая характеристика групп Ду 25 мм и 32 мм в соотношении с характеристиками насосов Wilo

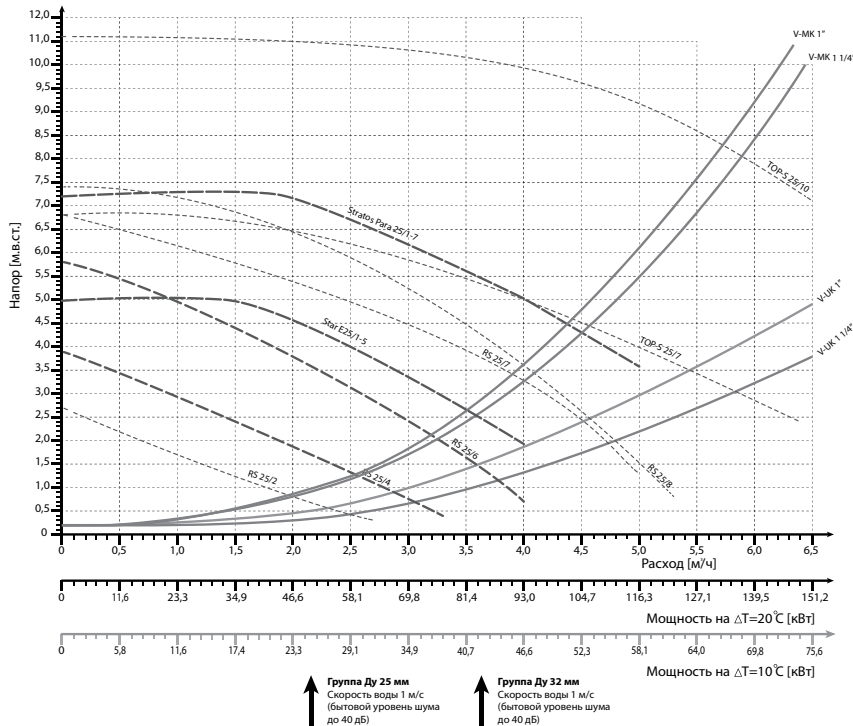

Комплекты монтажные MEIBES для самостоятельной сборки насосных групп

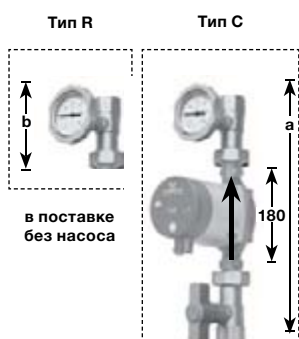

Монтажный комплект Тип С+R (комплект групп С и R)

Комплект для построения прямого контура при ручном монтаже.

В комплект С входит: шаровый кран 1" ВР x 1 1/2" НГ (или 1 1/4" ВР x 2" НГ), шаровый кран 1" ВР x 1 1/2" НГ (или 1 1/4" ВР x 2" НГ) с встроенным в рукоятку термометром, два плоских уплотнения.

В комплект R входит: шаровый кран 1" ВР x 1 1/2" НГ (или 1 1/4" ВР x 2" НГ) с встроенным в рукоятку термометром, обратным клапаном и переходом на 1" ВР, одно плоское уплотнение.

Наименование	Размеры	Артикул	Цена, евро с НДС
комплект С+R 1"	(a = 359 мм; b = 117 мм)	ME 61127.1	108,22
комплект С+R 1 1/4"	(a = 370 мм; b = 118 мм)	ME 61129.1	161,07
комплект С 1"	(a = 359 мм)	ME 61122.1	65,31
комплект С 1 1/4"	(a = 370 мм)	ME 61124.1	99,22
комплект R 1"	(b = 117 мм)	ME 61126	43,79
комплект R 1 1/4"	(b = 118 мм)	ME 61128	55,41

Гидравлическая характеристика идентична группе УК Ду 25 мм (см. стр. 23)



Монтажный комплект Тип S

с интегрированным обратным клапаном

Комплект для построения узла загрузки водонагревателя при ручном монтаже.

В комплект входит: шаровый кран 1" ВР x 1 1/2" НГ (или 1 1/4" ВР x 2" НГ), два плоских уплотнения, шаровый кран 1" ВР x 1 1/2" НГ (или 1 1/4" ВР x 2" НГ) с встроенным в рукоятку термометром, обратным клапаном.

Наименование	Размеры	Артикул	Цена, евро с НДС
Комплект S 1"	(a = 359 мм)	ME 61130.1	74,73
Комплект S 1" с UPS 25-60		ME 611301 с UPS 2560	154,35
Комплект S 1 1/4"	(a = 370 мм)	ME 61132.1	104,37

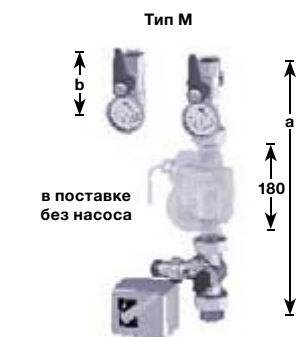

Монтажный комплект Тип M

с трехходовым смесителем и сервомотором

Комплект для построения смесительного контура при ручном монтаже.

В комплект входит:

шаровый кран 1" ВР x 1 1/2" НГ с встроенным в рукоятку контактным термометром, обратным клапаном с ручной регулировкой и каналом воздухоудаления, плоское уплотнение. Шаровый кран 1" ВР x 1 1/2" НГ с встроенным в рукоятку показывающим индикатором температуры и переходом на 1" ВР, плоское уплотнение. Трехходовой смеситель с 1 1/2" НГ и плоским уплотнением для подключения насоса, переходом на 1" ВР для подключения к нагрузке и боковым ответвлением 3/4" НР. Трехпозиционный серводвигатель (220 В)

Наименование	Размеры	Артикул	Цена, евро с НДС
Комплект M 1"	(a = 428 мм; b = 151 мм)	ME 61827.3	316,95

Гидравлическая характеристика идентична группе МК Ду 25 мм (см. стр. 23)



Насосная группа Тип B

Комплект для построения узла рециркуляции горячей санитарной воды при ручном монтаже.

Комплект: шаровый кран 1" ВР x 1 1/2" НГ (или 1 1/4" ВР x 2" НГ), шаровый кран 1" ВР x 1 1/2" НГ (или 1 1/4" ВР x 2" НГ) с встроенным обратным клапаном, два плоских уплотнения.

Наименование	Размеры	Артикул	Цена, евро с НДС
Комплект B 1"	a = 353 мм	ME 61821.0	57,97
Комплект B 1 1/4"	a = 369 мм	ME 61825	101,79

Комплектующие для насосно-смесительных групп



Комплект отсечной арматуры для подключения котельного контура к коллектору "Поколение 8"

Данный комплект позволяет отсечь сборку "насосные группы- коллектор" от котлового контура, заполнить или слить ее без опорожнения котла.

Сторона подключения к распределительному коллектору "Поколение 8" — НГ 1 1/2", сторона подключения труб котлового контура — ВР 1".

В состав входят 2 шаровых крана ВР 1" x НГ 1 1/2" ("американка"), 2 крана 1/2" для слива/заполнения.

Наименование	Артикул	Цена, евро с НДС
Отсечная арматура котельного контура	ME 45401.1	102,24

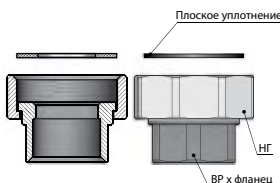

Комплект переходников для монтажа насосной группы на распределителях других производителей

Позволяет на коллектор, у которого патрубки меньшего диаметра и без накидных гаек, надевать насосные группы Meibes.

Условный проход, мм	Днар, (резьба)	Двн., (резьба)	Артикул	Цена, евро с НДС
DN 25	1 1/2"НГ	1"ВР	ME 66305.1	17,98
DN 25	1 1/2"НГ	1 1/4"ВР	ME 66305.2	49,15
DN 25	1 1/2"НГ	1 1/2"НР	ME 66305.5	56,05



Цанговое соединение для подключения контура

Цанговое соединение создает быстроразъемное соединение между медным трубопроводом и ответным патрубком насосной группы "Поколение 8". Для обеспечения герметичного соединения достаточно просто хорошо зажать стягивающую гайку с зажимным кольцом вокруг медного трубопровода соответствующего диаметра.

Условный проход, мм	Артикул	Цена, евро с НДС
переходник с нас. группы на мед. трубу 1" x 28 мм	ME G 29611.14	8,40
переходник с нас. группы на мед. трубу 1 1/4" x 35 мм	ME G 29611.15	16,77

Комплект подключения расширительного бака

Позволяет быстро смонтировать на стене небольшой расширительный бак диаметром до 440 мм.

В комплект входит гибкий шланг Ду 20мм (длиной 700 мм) в оцинкованной оплетке, угловой кронштейн, быстроразъемная МАG-муфта с подключением расширительного бака — НГ 3/4" (позволяет быстро снять бак без его опорожнения и слива системы отопления), комплект дюбелей.

Условный проход, мм	Артикул	Цена, евро с НДС
Комплект подкл. расш. бака	ME 66326.11	64,43

Универсальное подключение распределительной системы к напольному котлу

Состав: колено подающей линии — жесткая труба в термоизоляции, колено обратной линии — гофрированная труба из нержавеющей стали (1м) в термоизоляции. В комплекте две НГ 1 1/2" с плоским уплотнением для подключения контура.

Два крестовидных распределителя Ду 25/32 мм (свободные выходы могут быть использованы для подключения бойлера ГВС).

Группа безопасности Тип К с жестким коленом подключения, группа подключения РБ.

Условный проход, мм	Артикул	Цена, евро с НДС
Универсальное подключение Ду 25/32 мм	ME 66362 FR	400,71

Группа обвязки Котел-Бойлер ГВС

Комплект поставки: два запорных шаровых крана 1" (ВРxНР), обратный клапан, автоматический воздухоотводчик, сливной кран, отводы 1" (ВРxНР) для подключения к бойлеру.

Внимание! Соединительные трубы в комплект поставки не входят. Возможно использовать трубу Inflex и фитинги FixLock DN25.

Условный проход, мм	Артикул	Цена, евро с НДС
1" с насосом Grundfos UPS 25-40	ME 66356 OS	349,17



Fuelly — клапан автоматического заполнения системы отопления

Область применения: автоматическое заполнение и поддержание давления в системе отопления при первом запуске системы.

Автоматическая подпитка с расходом до 8 л/мин.

Диапазон настройки: 0,4–3 бар (заводская настройка — 1,5 бар).

Подключение 1/2" НР.

В состав узла входят: фильтр, манометр, штуцер (подключение подпиточной среды).

Условный проход, мм	Артикул	Цена, евро с НДС
Клапан автоматического заполнения Fuelly	ME 59092	65,71

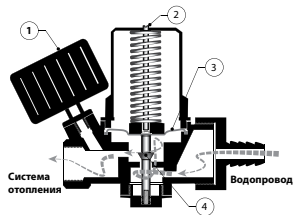

Обозначения: 1 — манометр; 2 — вентиль настройки давления, которое необходимо поддерживать в системе отопления; 3 — мембрана; 4 — клапан, через который подпитывается система отопления водопроводной водой.

Описание работы:

Если в системе отопления давление упадет ниже настроенного, то давление из водопровода отожмет клапан 4 и в систему отопления начнет поступать водопроводная вода. Система отопления будет подпитываться до тех пор, пока в системе отопления не будет достигнуто заданное на вентиле 2 давление. При достижении этого условия пружина под вентилем 2 закроет клапан 4. Поступление водопроводной воды в систему отопления прекратится.



MAG-вентиль для подключения расширительного бака

Область применения: Позволяет напрямую подключать расширительный бак (РБ) к системе отопления. Чтобы заменить РБ — необходимо снять ключ и заглушку в левом торце и этим ключом открутить шток (в этом торце). При этом система отопления полностью отсекается от расширительного сосуда, а теплоноситель из РБ начнет сливаться через сливной патрубок. Универсальное подключение для РБ с выходом 3/4" или 1" ВР. Скрытый вентиль со встроенным обратным клапаном (запорный элемент) в узле подключения/отсоединения отопительной установки. В комплекте с манометром и сливной трубкой (длина 150 мм).

Наименование	Артикул	Цена, евро с НДС
MAG-вентиль (подключение 3/4" или 1")	ME 69088	91,48

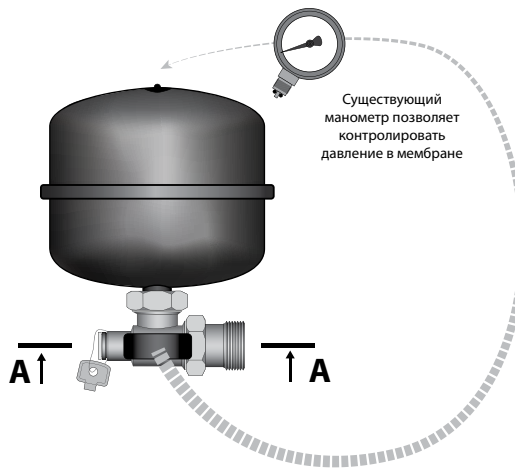

Обозначения:

- 1 — манометр;
- 2 — обратный клапан системы отопления;
- 3 — обратный клапан манометра;
- 4 — отсекающий шток для слива;
- 5 — отсекающий шток системы отопления;
- 6 — сливной патрубок.

Вид "А-А"
Свободный вход/выход теплоносителя в/из расширительный сосуд

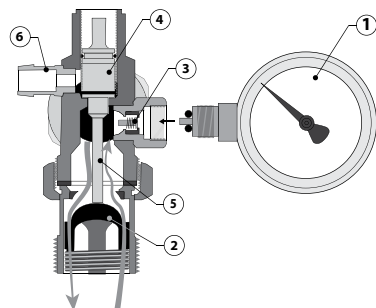

Вход/выход теплоносителя из/в системы отопления ОТКРЫТ!

Вид "А-А"
Одновременное отключение бака от системы, и его опорожнение через специальный патрубок

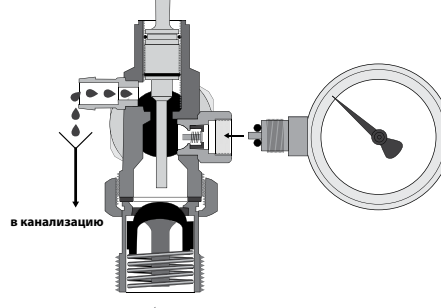

Вход теплоносителя из системы отопления ЗАКРЫТ!

Перепускной клапан

Для автоматического поддержания заданного перепада давления между подающей и обратной линиями. Подключение 3/4" ВР.



Условный проход, мм	Артикул	Цена, евро с НДС
Межосевое расстояние = 125 мм	ME 69072.4	50,26
Межосевое расстояние = 200 мм	ME 69072.2	48,96

Запорный шаровый кран из латуни

Запорный шаровый кран с фирменным фланцем Meibes (без накидной гайки и прокладки) для подключения циркуляционного насоса.



Условный проход, мм	Артикул	Цена, евро с НДС
FL x ВР 1" (Ду 25 мм)	ME 61810	19,35
FL x ВР 1 1/4" (Ду 32 мм)	ME 61840	34,82

FL = фланец ВР = Внутренняя резьба.

Запорный шаровый кран из латуни с обратным клапаном

Запорный шаровый кран с фирменным фланцем Meibes (без накидной гайки и прокладки) для подключения циркуляционного насоса. Внутри крана располагается встроенный обратный клапан.



Условный проход, мм	Артикул	Цена, евро с НДС
FL x ВР 1" (Ду 25 мм)	ME 61851	30,93
FL x ВР 1 1/4" (Ду 32 мм)	ME 61861	45,79

FL = фланец ВР = Внутренняя резьба.

Адаптер 1"ВР x 1"НР с отводом 1/2" ВР

Для подключения погружных датчиков температуры или давления, кранов слива/наполнения к насосным группам "Поколение 8".



Наименование	Артикул	Цена, евро с НДС
Адаптер	ME 90256.10	11,61

Накидная гайка в комплекте с уплотнением для подключения циркуляционных насосов DN25

Данная гайка используется как запчасть для групп УК/МК и коллекторов "Поколение 8". Может надеваться на фирменные фланцы Meibes и создавать посадочное место для насосов Ду 25 мм (в насосной группе, необходимо 2 шт.) и посадочное место для насосной группы непосредственно на самом коллекторе "Поколение 8".



Условный проход, мм	Артикул	Цена, евро с НДС
НГ 1 1/2" для фланца 1" (в т.ч. "Поколение8") для кранов 61810 и 61851	ME 43.550 D	6,44

Накидная гайка в комплекте с уплотнением для подключения циркуляционных насосов DN32

Данная гайка используется как запчасть для групп УК/МК. Позволяет на группу Ду 32мм монтировать насос Ду 32 мм (необходимо 2 компл.).

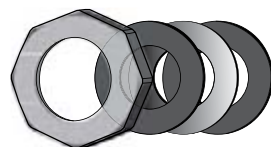

Условный проход, мм	Артикул	Цена, евро с НДС
Гайка 2" с отверстием под фланец Meibes УК/МК 32 мм	ME 42602.02	9,57
Плоское уплотнение EPDM (верхнее)	ME 58110.06	0,71
Шайба	ME 42634	1,32
Плоское уплотнение EPDM (нижнее)	ME 58110.06	0,71

ЗАПАСНЫЕ ЭЛЕМЕНТЫ НАСОСНЫХ ГРУПП



Наименование	Артикул	Цена, евро с НДС
Комплект теплоизоляции групп до 85 кВт (Поколение 8)	66306.384	20,67



Шаровый кран на подающей линии групп UK DN25, DN32	61855.4	15,56
--	---------	-------



Трехходовой смеситель для сервопривода для групп MK DN25, DN32	Правый 66625.1 Левый 66625.2	67,23
--	---------------------------------	-------



Патрубок обратной линии для групп MK DN25, DN32	93510.05	16,37
---	----------	-------



Кран подающей/обратной линии групп DN25	61810.83	14,65
---	----------	-------



Кран подающей/обратной линий групп DN32	61840.10	34,82
---	----------	-------



Обратный клапан	61853.09	1,40
-----------------	----------	------



Рукоятка шарового крана подающей/обратной линий	61843.28	2,01
---	----------	------



Термометр подающей линии	58071.504	4,71
--------------------------	-----------	------



Термометр обратной линии	58071.505	4,71
--------------------------	-----------	------

МОДУЛЬНЫЕ РАСПРЕДЕЛИТЕЛЬНЫЕ СИСТЕМЫ И ГИДРАВЛИЧЕСКИЕ СТРЕЛКИ ДЛЯ ИТП И КОТЕЛЬНЫХ ДО 2,8 МВт

Состав системы:

- Распределители на 2 или 3 контура
- Угловое соединение коллекторов
- Модульные насосные группы Ду25-Ду65, широкий выбор насосов
- Расход до 100 м³/час, тепловая мощность до 2,8 МВт
- Дополнительно — Комбинированное устройство с функциями сепарации газов, удаления шлама, гидравлической стрелки

Преимущества:

- Упрощенное проектирование
- Быстрый монтаж
- Исключение ошибок на всех стадиях работы с оборудованием

Соединение Victaulic

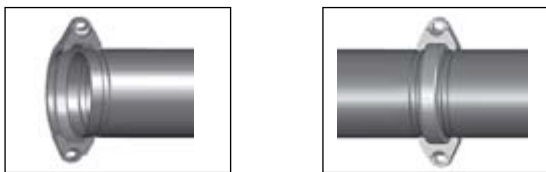

Соединение применяется для упрощения и ускорения монтажа элементов модульной системы между собой. При этом для подключения к источнику и потребителям применяются соответствующие переходники. Процесс сборки соединения с Victaulic заключается в стыковке трубных частей с предварительно выполненными на заводе желобами. Муфта с впрессованным кольцевым уплотнением устанавливается в желоба и стягивается двумя болтами вне зависимости от диаметра.
Результат: Монтаж еще быстрее и надежнее



Правила комплектации системы Victaulic:

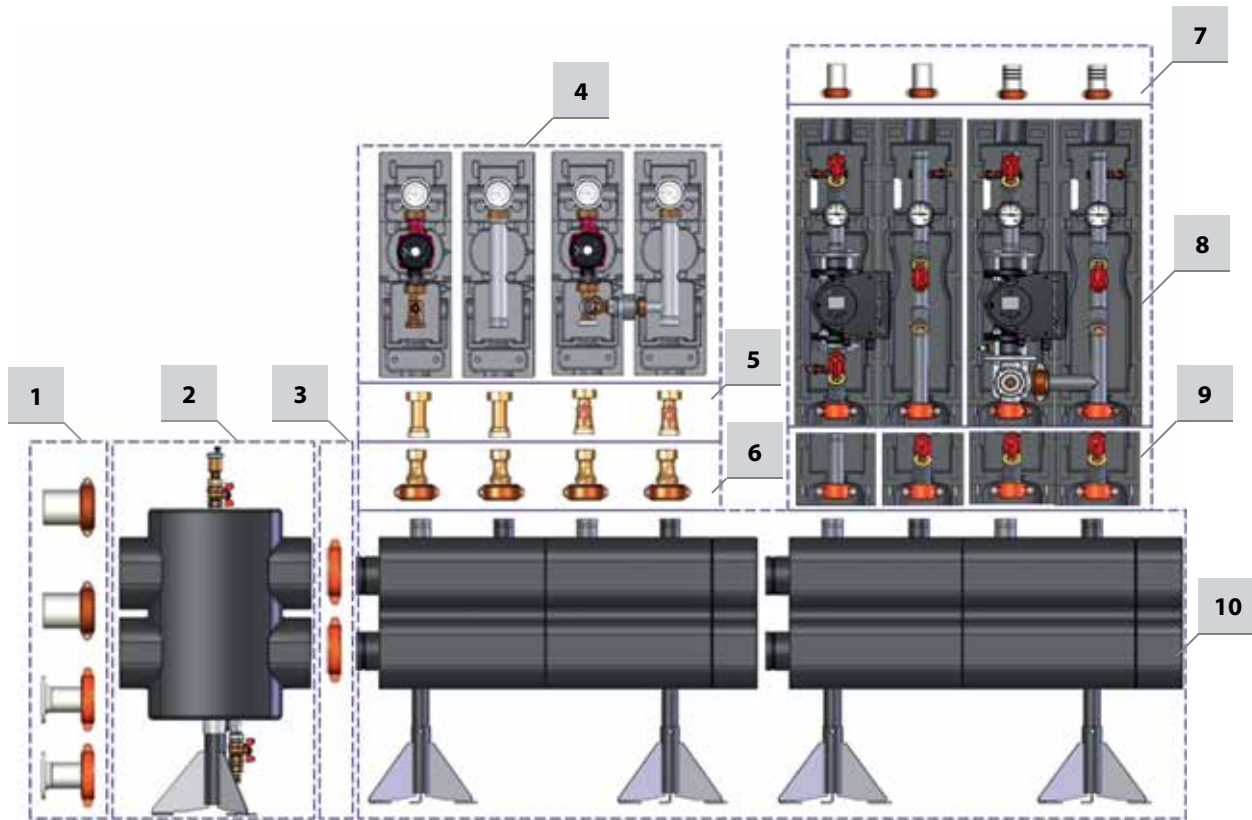

1. Концевики для подключения источника тепла к распределительной системе (муфта Victaulic, переход на сварку, переход на плоский фланец — сверху вниз соответственно). Примечание: гидравлическая стрелка и распределительные коллекторы снабжены патрубками Victaulic (с желобами по внешнему диаметру патрубка). Эти патрубки предназначены для соединения этих элементов между собой, присоединения к источнику тепла и монтажа к распределительным коллекторам насосных групп. Для соединения 2-х патрубков Victaulic, требуется специальная муфта с впрессованным кольцевым уплотнением. Муфта не входит в комплект поставки гидрострелок и коллекторов.
2. Гидравлическая стрелка. Предназначена для гидравлического разделения источников и потребителей тепла. Обеспечивает энергоэффективность системы, экономичность использования энергоносителей и ресурса оборудования. Все трубопроводные подключения заканчиваются патрубками Victaulic.
3. Муфты Victaulic. Предназначены для присоединения распределительного коллектора к гидравлической стрелке.
4. Насосные группы Ду 25, 32 мм, V-UK (прямая)/V-MK (смесительная). Со стороны подключения к коллектору — резьба НР 1 1/2" (требуют обязательного наличия перехода на Victaulic — поз. 6). Со стороны подключения к потребителю — резьба ВР 1" или ВР 1 1/4".
5. Вставки под насосные группы V-UK/V-MK. Для насосной группы V-MK вставка снабжена отсечными шаровыми кранами для полного отсечения насоса от отопительно-котлового контуров. Вставка для V-UK шаровых кранов не имеет. Она только выравнивает по высоте группу V-UK относительно группы V-MK со вставкой.
6. Переходники с 1 1/2" на систему Victaulic Ду 50 мм. Необходимы для соединения насосных групп V-UK/V-MK (Ду 25, 32 мм) с посадочными патрубками распределительного коллектора.
7. Концевики для насосных групп FL-UK/FL-MK (Ду 40, 50, 65 мм): муфта Victaulic (в самом веру), переход на наружную резьбу, переход на сварку — слева на право.
8. Насосные группы FL-UK (прямая группа) и FL-MK (с 3-х ходовым смесителем) с проходными сечениями Ду 40, 50, 65 мм. Со стороны подключения к коллектору заканчиваются патрубком Ду 50 с муфтой Victaulic. Со стороны подключения к потребителю труба имеет желоб Victaulic по наружной стороне соотв. диаметра. Для подключения потребителя требуется один из концевиков поз. 7.
9. Вставки под насосные группы FL-UK/FL-MK. Для насосной группы FL-UK вставка поставляется с одним венчиком плавного закрытия, а для FL-MK — с двумя. Все вставки поставляются с теплоизоляцией и муфтой Victaulic со стороны подключения к коллектору.
10. Напольные распределители большой мощности. Поставляются различной пропускной способности (до 2,8 МВт) и бывают 2-х типов — на 2 и на 3 контура. Это позволяет создавать коллекторы с любым количеством посадочных мест для насосных групп. Присоединительная муфта с заглушкой для объединения коллекторов поставляется вместе с модулем коллектора. Примечание: Отсечные вставки поз.5 и 9 обязательны для комплектации подведомственных котельных. Во всех остальных случаях — на усмотрение монтажной организации.

Victaulic. ГИДРАВЛИЧЕСКИЕ СТРЕЛКИ

Обеспечивают энергоэффективность системы и увеличивают срок службы оборудования!



Описание продукта:

- Гидравлическое разделение контуров источника и потребителей
- Удаление воздуха из системы
- Вывод шлама из системы
- Магнитные уловители металлических частиц (опция)
- DN50 — 200 до 2800 кВт ($\Delta T=25K$)

Основные преимущества:

- Исключение взаимного гидравлического влияния насосов
- Качественная сепарация газов из системы
- Удаление шлама из системы
- Защита котла от низкотемпературной коррозии

Устройство гидравлической стрелки с соединением Victaulic

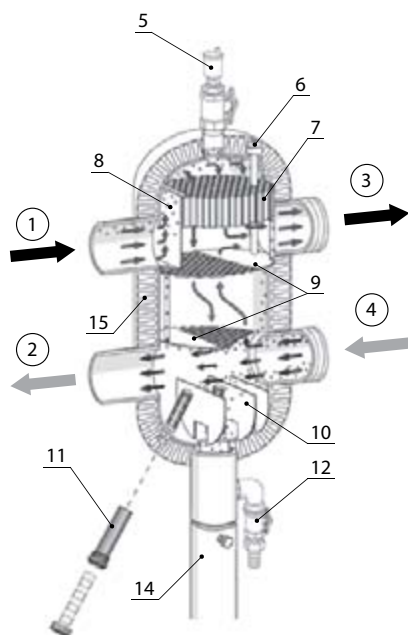

Обозначения:

- 1 — подающая линия котлового контура;
- 2 — обратная линия котлового контура;
- 3 — подающая линия потребителей тепла;
- 4 — обратная линия потребителей тепла;
- 5 — автоматический воздухоотводчик с отсекающим краном;
- 6 — гильза для размещения датчика температуры котлового регулятора;
- 7 — соты из специального полимера для сепарации воздуха;
- 8 — канал разгона теплоносителя;
- 9 — пластины с частичной перфорацией (для ускорения стабилизации потока);
- 10 — пластины, предотвращающие вымывание шлама со дна гидрострелки;
- 11 — магнитный уловитель в гильзе из нержавеющей стали (опция);
- 12 — кран для слива;
- 13 — ножка для напольного монтажа;
- 14 — блочная EPP теплоизоляция.

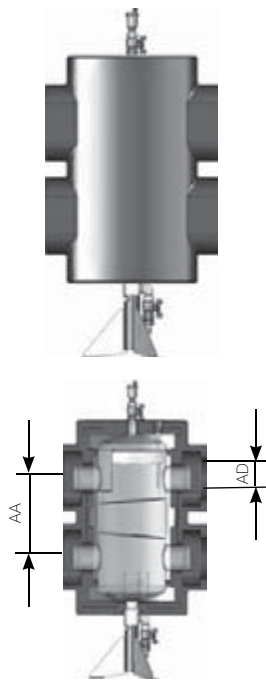
Функции:

1. Эффективное удаление растворенных газов (встроенная структура HoneyComb)
2. Сбор и удаление загрязнений в системе. При установке магнитных уловителей (опция) — удаление металлических частиц из системы.
3. (1) С функцией гидравлической стрелки (см. артикул) (2) Без функции гидравлической стрелки (см. артикул)

Корпус: цилиндрическая обечайка, сваренная встык. Патрубки — бесшовная стальная труба. Соединения под муфту Victaulic. В новой теплоизоляции EPP.

В донной части дренажный кран 1", 4-заглушенных отверстия для установки магнитных уловителей (опция).

В верхней части автоматический поплавковый воздухоотводчик, отсечной шаровой кран, гильза Ду 9 мм с резьбой 3/8" для температурного датчика.

В комплекте телескопическая опора (регулировка по высоте $\Delta=180$ мм).

PN: 6 бар либо 10 бар, T_{\max} : 110 °C

Многофункциональное устройство с функцией гидравлической стрелки, PN6

Тип	Мощность*	Расход	Ду, мм	AA, мм	Артикул	Цена, евро с НДС
HZW 50/6	135 кВт	6 м³/ч	50	225	ME 66374.50	1 161,48
HZW 80/6	280 кВт	12 м³/ч	80	225	ME 66374.80	1 163,72
HZW 100/6	700 кВт	30 м³/ч	100	340	ME 66374.100	1 453,52
HZW 150/6	1150 кВт	50 м³/ч	150	450	ME 66374.152	2 389,09
HZW 200/6	2300 кВт	100 м³/ч	200	450	ME 66374.201	2 439,25

* — расчетная $\Delta T = 20$ °C (коэффициент пересчета на $\Delta T = 25$ °C — 1,25).

Многофункциональное устройство с функцией гидравлической стрелки, PN10

Тип	Мощность*	Расход	Ду, мм	AA, мм	Артикул	Цена, евро с НДС
HZW 50/10	135 кВт	6 м³/ч	50	225	ME 66374.53	1 277,62
HZW 80/10	280 кВт	12 м³/ч	80	225	ME 66374.83	1 280,09
HZW 100/10	700 кВт	30 м³/ч	100	340	ME 66374.103	1 598,99
HZW 150/10	1150 кВт	50 м³/ч	150	450	ME 66374.153	2 628,01
HZW 200/10	2300 кВт	100 м³/ч	200	450	ME 66374.203	2 683,19

* — расчетная $\Delta T = 20$ °C (коэффициент пересчета на $\Delta T = 25$ °C — 1,25).

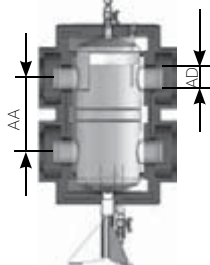
Многофункциональное устройство без функции гидравлической стрелки, PN10

Тип	Мощность*	Расход	Ду, мм	AA, мм	Артикул	Цена, евро с НДС
HZW0 50/10	135 кВт	6 м³/ч	50	225	ME 66374.55	1 166,84
HZW0 80/10	280 кВт	12 м³/ч	80	225	ME 66374.85	1 280,09
HZW0 100/10	700 кВт	30 м³/ч	100	340	ME 66374.105	1 453,52
HZW0 150/10	1150 кВт	50 м³/ч	150	450	ME 66374.155	2 628,01
HZW0 200/10	2300 кВт	100 м³/ч	200	450	ME 66374.205	2 683,19

* — расчетная $\Delta T = 20$ °C (коэффициент пересчета на $\Delta T = 25$ °C — 1,25).

Примечание: Многофункциональное устройство без функции гидравлической стрелки предназначено для установок, где запрещено подмешивать горячую подачу в обратку (например городская теплосеть).

Магнитный уловитель (комплект)

Наименование	Артикул	Цена, евро с НДС
для многофункционального устройства до 280 кВт (2 шт.)	ME 60364.504	162,46
для многофункционального устройства от 700 кВт (2 шт.)	ME 60364.505	184,14

VICTAULIC. НАПОЛЬНЫЕ РАСПРЕДЕЛИТЕЛИ

Подающая линия слева



Напольные распределители состоят из подающего и обратного коллекторов, расположенных друг над другом в виде единого модуля. Верхний коллектор — подающий, нижний — обратный. Подключение котельного контура к распределителю воз-

можно как слева так и справа. Подающая линия контура потребителя расположена слева в силу заводского исполнения распределителя.

Все соединения распределителя под обжимные муфты Victaulic. Условные диаметры выходов для подключения контуров потребителей Ду 50.

Распределители выполнены из черной стали, покрыты черным лаком, поставляются в термоизоляции, с двумя телескопическими опорами (диапазон регулирования $\Delta=180$ мм). Распределитель с одной стороны имеет глухие диски в соединениях Victaulic в верхнем и нижнем коллекторах. При этом каждый из дисков имеет заглушку 1/2", в которую, например, может быть интегрирован кран КФЕ для слива коллекторов либо КИП. Для пристыковки другого распределителя при расширении количества контуров потребителей, глухие диски вынимаются и соединение осуществляется при помощи освобожденных обжимных муфт Victaulic. Возможно осуществить стыковку распределителей, имеющих одинаковые типоразмеры. PN10, Tmax: 110 °C

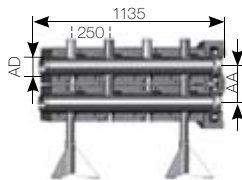

Напольный распределитель на 2 контура, Victaulic, PN10

Тип	Мощность	Расход	Ду, мм	АА, мм	Артикул	Цена, евро с НДС
V 100	280 кВт	12 м³/ч	100	225	ME 66457.0	813,69
V 150	700 кВт	30 м³/ч	150	340	ME 66457.2	1 230,86
V 152	1150 кВт	50 м³/ч	150	450	ME 66457.4	1 519,83
V 200	2300 кВт	100 м³/ч	200	450	ME 66457.6	1 954,38

Расчетная $\Delta T = 20$ °C, T max. = 110 °C. (коэффициент пересчета на $\Delta T = 25$ °C — 1,25).

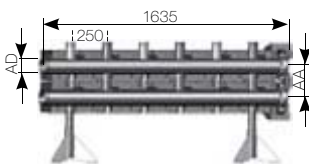

Напольный распределитель на 3 контура, Victaulic, PN10

Тип	Мощность	Расход	Ду, мм	АА, мм	Артикул	Цена, евро с НДС
V 100	280 кВт	12 м³/ч	100	225	ME 66457.1	1 173,28
V 150	700 кВт	30 м³/ч	150	340	ME 66457.3	1 682,79
V 152	1150 кВт	50 м³/ч	150	450	ME 66457.5	1 954,38
V 200	2300 кВт	100 м³/ч	200	450	ME 66457.7	2 497,56

Расчетная $\Delta T = 20$ °C, T max. = 110 °C. (коэффициент пересчета на $\Delta T = 25$ °C — 1,25).

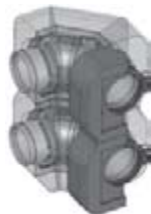

Комплект углового соединения — 2 шт

в изоляции, 2 муфты Victaulic, PN10. Тип отвода соответствует типу распределителя.

Тип	Мощность	Расход	Ду, мм	АА, мм	Артикул	Цена, евро с НДС
W100	280 кВт	12 м³/ч	100	225	ME 66457.130	626,62
W150/152	700 кВт	30/50 м³/ч	150/150	340/450	ME 66457.330	878,37
W200	2300 кВт	100 м³/ч	200	450	ME 66457.730	1 068,61

Расчетная $\Delta T = 20$ °C, T max. = 110 °C. (коэффициент пересчета на $\Delta T = 25$ °C — 1,25).

Комплект соединений Victaulic (2 шт)

(Для соединения гидравлической стрелки (HZW) с распределителем (V) или угловым соединением (W)), PN 10.

Редукция Ду, мм	Совместим с коллектором (V)/гидрострелкой (HZW)	Артикул.	Цена, евро с НДС
50 x 100	V 100 / HZW 50/	ME 66258.632	279,74
80 x 100	V 100 / HZW 80	ME 66258.634	240,58
100 x 150	V 150 / HZW 100	ME 66258.831	514,73
150 x 150*	V 152 / HZW 150	ME 66259.81	145,47
200 x 200*	V 200 / HZW 200	ME 66259.91	229,38

*включает изоляцию



Комплекты переходников для модульной распределительной системы (для подключения к источнику теплоснабжения), PN10

Victaulic x под сварку, (2 шт.)



Подключение Victaulic	Патрубок под сварку		Совместим с коллектором (V)/ гидрострелкой (HZW)	Артикул	Цена, евро с НДС
Ду, мм	Ду, мм	Днар, мм	Тип		
50	40	48,3	-- / HZW 50	ME 66259.371	134,27
50	50	60,3	-- / HZW 50	ME 66259.372	61,54
80	65	76,1	-- / HZW 80	ME 66259.572	179,04
80	80	88,9	-- / HZW 80	ME 66259.573	69,38
100	100	114,3	V 100/ HZW 100	ME 66259.675	106,31
150	125	139,7	V 150..152/ HZW 150	ME 66259.872	558,36
150	150	168,3	V 150..152/ HZW 150	ME 66259.873	190,22
200	200	219,1	V 200/ HZW 200	ME 66259.972	296,52

Victaulic x под сварку (в изоляции), (2 шт.)



Подключение Victaulic	Патрубок под сварку		Совместим с коллектором (V)/ гидрострелкой (HZW)	Артикул	Цена, евро с НДС
Ду, мм	Ду, мм	Днар., мм	Тип		
100	40	48,3	V 100/ HZW 100	ME 66258.671	290,94
100	50	60,3	V 100/ HZW 100	ME 66258.672	290,94
100	65	76,1	V 100/ HZW 100	ME 66258.673	324,51
100	80	88,9	V 100/ HZW 100	ME 66258.674	257,35
150	100	114,3	V 150..152/ HZW 150	ME 66258.871	542,69
150	125	141,3	V 150..152/ HZW 150	ME 66258.872	637,81
150	150	168,3	V 150..152/ HZW 150	ME 66258.873	274,15
200	200	219,1	V 200/ HZW 200	ME 66258.972	346,88

Комплекты переходников для большой распределительной системы (для подключения к источнику теплоснабжения), PN6 стандарта DIN

Для подключения требуются ответные фланцы DIN

Victaulic x плоский фланец PN 6 DIN (2 шт.)



Подключение Victaulic	Плоский фланец	Совместим с коллектором (V)/ гидрострелкой (HZW)	Артикул	Цена, евро с НДС
Ду, мм	Ду, мм	Тип		
50	40 FI	-- / HZW 50	ME 66259.391	241,28
50	50 FI	-- / HZW 50	ME 66259.392	241,18
80	65 FI	-- / HZW 80	ME 66259.592	294,41
80	80 FI	-- / HZW 80	ME 66259.593	279,20
100	100 FI	V 100/ HZW 100	ME 66259.695	545,36
150	125 FI	V 150..152/ HZW 150	ME 66259.892	706,14
150	150 FI	V 150..152/ HZW 150	ME 66259.893	410,64
200	200 FI	V 200/ HZW 200	ME 66259.992	488,87

Victaulic x плоский фланец PN 6 DIN (в изоляции) (2 шт.)



Подключение Victaulic	Плоский фланец	Совместим с коллектором (V)/ гидрострелкой (HZW)	Артикул	Цена, евро с НДС
Ду, мм	Ду, мм	Тип		
100	40 FI	V 100 / HZW 100	ME 66258.691	306,35
100	50 FI	V 100 / HZW 100	ME 66258.692	306,35
100	65 FI	V 100 / HZW 100	ME 66258.693	359,59
100	80 FI	V 100 / HZW 100	ME 66258.694	309,62
150	100 FI	V 150..152/ HZW 150	ME 66258.891	610,54
150	125 FI	V 150..152/ HZW 150	ME 66258.892	771,32
150	150 FI	V 150..152/ HZW 150	ME 66258.893	475,83
200	200 FI	V 200/ HZW 200	ME 66258.992	554,04

Комплекты актуальны в случае применения фланцевых задвижек, установленных в рассечку между гидрострелкой и коллектором, гидрострелкой и теплогенератором.

ВІСТАВІС. НАСОСНЫЕ ГРУППЫ

Насосная группа V-UK, прямая

подающая линия слева

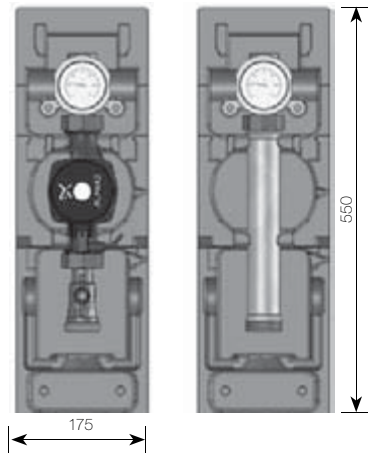

Технические характеристики

DN	25 (1")	32 (1 1/4")
Верхн. подключение:	1" ВР	1 1/4" ВР
Нижн. подключение:	1 1/2" НР (плоское уплотнение)	
Межосевое расстояние:	от 200 мм	
Материалы:	сталь, латунь, ЕРР-изоляция	
Габариты:	В 470 x Ш 175 x Г 155 мм	
Уплотнения:	EPDM, PTFE (тефлон)	
Рабочая температура:	до 110 °С	
Рабочее давление:	Р _{макс} : 10 бар	
Kvs:	9,7	11
Подкл. насоса, НГ	1 1/2"	2"

Область применения: контур отопления, контур загрузки бойлера, контур вентиляции.

Группа включает в себя трехходовые шаровые краны в подающей и обратной линиях, отсечной шаровой кран насоса, контактные термометры в подающей и обратной линиях, встроенный обратный клапан в запорном узле обратной линии, блочную, ЕРР-термоизоляцию.

Подключения к распределителю — 1 1/2" НР (под плоское уплотнение).

Посадочное место насоса для всех типоразмеров групп V-UK составляет 180 мм. Возможна установка сдвоенных насосов.

Подающая линия слева. PN10, Т_{макс}: 110 °С

Наименование	Артикул	Цена, евро с НДС
1" без насоса	ME 66813 EA	227,06
1" с насосом Grundfos UPS 25-60	ME 66813.40	379,15
1" с насосом Grundfos UPM3 Hybrid 25-70*	ME 66813.36	426,09
1" с насосом Wilo Stratos Para 25/1-7	ME 66813.31 WI	684,41
1 1/4" без насоса	ME 66814 EA	278,11
1 1/4" с насосом Grundfos UPS 32-60	ME 66814.40	422,60
1 1/4" с насосом Wilo Stratos Para 30/1-7	ME 66814.31 WI	695,27
1 1/4" с насосом Grundfos UPM3 Hybrid 32-70*	ME 66814.36	435,70

*Сигнальный кабель PWM для Grundfos UPM3 Hybrid (стр.16)

Диаграмма потерь давления

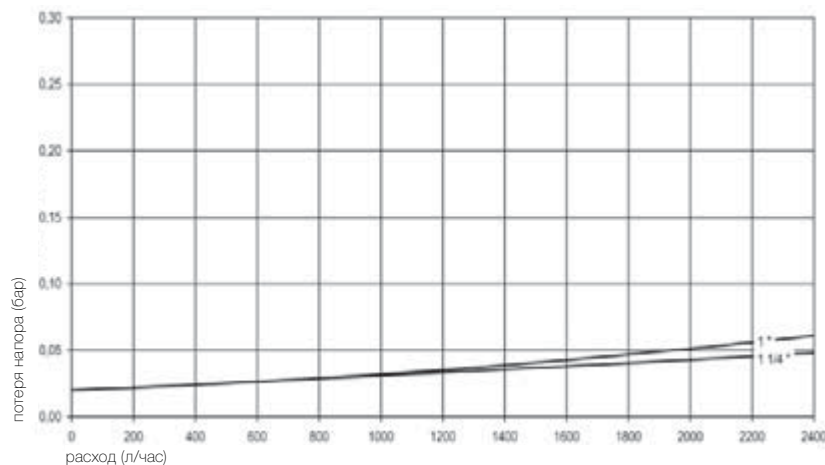

Характеристики мощности насосных групп V-UK DN 25-32

Группа	Диаметр	kvs (м³/час)	v = 0,5 м/с				v = 1,0 м/с			v = 1,5 м/с		
			V (л/час)	Q (кВт)		V (л/час)	Q (кВт)		V (л/час)	Q (кВт)		
				ΔT = 10 К	ΔT = 20 К		ΔT = 10 К	ΔT = 20 К		ΔT = 10 К	ΔT = 20 К	
1"	DN 25	9,7	1045	12	24	2091	24	48	3136	36	71	
1 1/4"	DN 32	11	1821	21	41	3642	41	83	5463	62	124	

v = скорость теплоносителя, V = расход теплоносителя, Q = мощность, ΔT = разница температур в контуре, kvs = возможный расход при потере напора 1 бар и полностью открытой арматуре (без насоса), V-UK = группа без смесителя.

Внимание! Приведенный в таблице расход ограничен применяемым насосом!

Насосная группа V-МК, смешительная

подающая линия слева

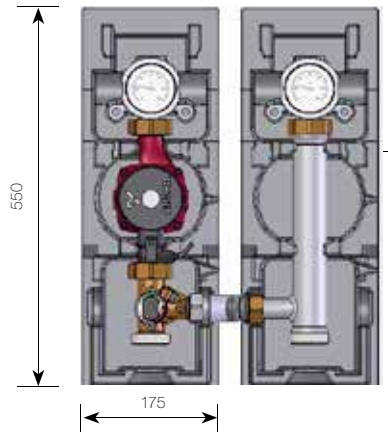

Технические характеристики

DN	25 (1")	32 (1 1/4")
Верхн. подключение:	1" ВР	1 1/4" ВР
Нижн. подключение:	1 1/2" НР (плоское уплотнение)	
Межосевое расстояние:	от 200 до 250 мм	
Материалы:	сталь, латунь, ЕРР-изоляция	
Габариты:	В 470 x Ш 175 x Г 155 мм	
Уплотнения:	EPDM, PTFE (тефлон)	
Рабочая температура:	до 110 °С	
Рабочее давление:	10 бар	
Kvs:	6,2	6,4
Подкл. насоса, НГ	1 1/2"	2"

Область применения: контур отопления, контур теплого пола.

Группа включает в себя трехходовые шаровые краны в подающей и обратной линиях, контактные термометры в подающей и обратной линиях, встроенный обратный клапан в запорном узле обратной линии, трехходовой смеситель со ступенчатым байпасом, съемную блочную ЕРР-термоизоляцию.

Регулируемое межосевое расстояние (200–250 мм).

Подключения к распределителю — 1 1/2" НР (плоское уплотнение).

Посадочное место насоса для всех типоразмеров групп V-МК составляет 180 мм. Возможна установка сдвоенных насосов.

Подающая линия слева. PN 10, T_{max}: 110 °С

Наименование	Артикул	Цена, евро с НДС
1" без насоса	ME 66833 EA	331,35
1" с насосом Grundfos UPS 25-60	ME 66833.40	485,62
1" с насосом Grundfos UPM3 Hybrid 25-70*	ME 66833.36	487,95
1" с насосом Wilo Stratos Para 25/1-7	ME 66833.31 WI	765,89
1 1/4" без насоса	ME 66834 EA	386,75
1 1/4" с насосом Grundfos UPS 32-60	ME 66834.40	532,32
1 1/4" с насосом Wilo Stratos Para 30/1-7	ME 66834.31 WI	776,76
1 1/4" с насосом Grundfos UPM3 Hybrid 32-70*	ME 66834.36	535,77

*Сигнальный кабель PWM для Grundfos UPM3 Hybrid (стр.16)

Диаграмма потерь давления

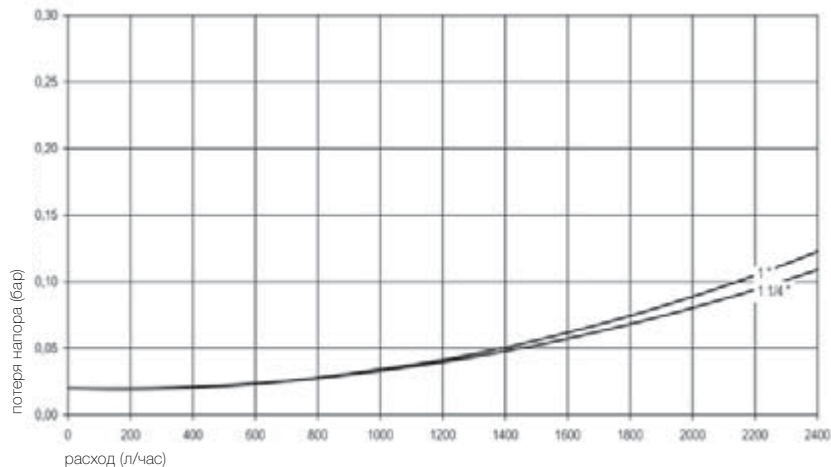

Характеристики мощности насосных групп V-МК DN 25-32

Группа	Диаметр	kvs (м³/час)	v = 0,5 м/с				v = 1,0 м/с				v = 1,5 м/с	
			МК	V (л/час)	Q (кВт)		V (л/час)	Q (кВт)		V (л/час)	Q (кВт)	
					ΔT = 10 К	ΔT = 20 К		ΔT = 10 К	ΔT = 20 К		ΔT = 10 К	ΔT = 20 К
1"	DN 25	6,2	1045	12	24	2091	24	48	3136	36	71	
1 1/4"	DN 32	6,4	1821	21	41	3642	41	83	5463	62	124	

v = скорость теплоносителя, V = расход теплоносителя, Q = мощность, ΔT = разница температур в контуре, kvs = возможный расход при потере напора 1 бар и полностью открытой арматуре (без насоса), V-МК = группа со смесителем

Внимание! Приведенный в таблице расход ограничен применяемым насосом!

VICTAULIC. КОМПЛЕКТУЮЩИЕ ДЛЯ НАСОСНЫХ ГРУПП V-UK/МК



Комплект переходников НГ x Victaulic (2 шт)

Для монтажа насосных групп V-UK/МК на напольных распределителях Meibes

Наименование	Артикул	Цена, евро с НДС
2 переходника 1 1/2"НГ x Ду50 Victaulic	ME 66305.50	81,85

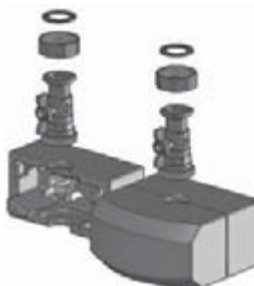

Вставка с отсечной арматурой для насосных групп V-MK

Для обеспечения возможности отсечения циркуляционного насоса группы V-MK от водяного тракта распределительного коллектора.

Позволяет заменить насос без опорожнения котлового контура, применяется в больших отопительных системах с большим водоизмещением или если этого требуют технические условия.

2 вставки. В каждой вставке имеется: шаровый кран, 1 1/2" НР (со стороны подключения к коллектору), 1 1/2" НГ (со стороны насосной группы). Устанавливается между переходником 66305.50 и насосной группой V-MK

Наименование	Артикул	Цена, евро с НДС
Вставка с отсечной арматурой для V-MK	ME 66833 EWI	45,17

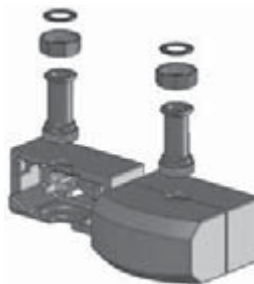

Выравнивающая вставка для насосных групп V-UK

Если в системе для групп V-MK применены вставки 66833 EWI, то имеющиеся в этой системе группы V-UK будут отличаться по высоте.

Данные вставки позволяют в данном случае выровнять по высоте оба типа групп.

2 вставки. В каждой вставке имеется: участок никелированной трубки с одной стороны — 1 1/2" НР (со стороны подключения к коллектору), с другой стороны — 1 1/2" НГ (со стороны насосной группы). Устанавливается между переходником 66305.50 и насосной группой V-UK.

Наименование	Артикул	Цена, евро с НДС
Выравнивающая по высоте вставка для V-UK	ME 66813 EWI	По запросу



Консоль для монтажа отдельно стоящей насосной группы V-UK/МК на стене

В случае, когда необходимо использовать только одну группу V-UK или V-MK, данная консоль позволяет ее смонтировать на стене без использования коллектора или гидравлической стрелки.

Подключение к источнику — 1 1/2" НР под плоское уплотнение.

Подключение к насосной группе через 1 1/2" НГ (гайки — 2 шт. заказываются отдельно).

Наименование	Артикул	Цена, евро с НДС
Консоль для V-UK/V-MK	ME 16335.6	93,55
Гайка 1 1/2"	ME 43.550 D	6,44

Электроприводы для смесительных групп V-МК



Электрический 3-х позиционный сервомотор ~ 220В

Предназначен для управления 3-х ходовым смесителем групп МК (или V-МК) от автоматики котельной.

Наименование	Артикул	Цена, евро с НДС
3-х позиционный сервомотор	ME 66341	155,81

Оснащен кабелем длиной 2 м. Предназначен для монтажа непосредственно на смесителе групп серии МК. Реверсивный синхронный сервопривод 220В /50Гц, цикл 140 сек., переключатель режимов — ручной/автоматический и наглядная шкала степени открытия/закрытия, крутящий момент 6Нм.

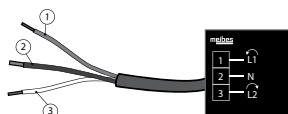

Обозначение проводов: 1 — коричневый провод (фаза поворота налево); 2 — синий провод ("ноль"); 3 — белый провод (фаза поворота направо).



Электрический сервомотор 24 В, сигнал 0-10 В.

Предназначен для управления 3-х ходовым смесителем групп МК (или V-МК) от автоматики вентиляции или свободнопрограммируемых контроллеров.

Наименование	Артикул	Цена, евро с НДС
Сервомотор с управлением 0-10В	ME 66341.7	244,44

Оснащен кабелем длиной 2 м. Предназначен для монтажа непосредственно на смесителе групп серии МК. Реверсивный синхронный сервопривод 24В /50Гц, цикл 135 сек., переключатель режимов — ручной/автоматический и наглядная шкала степени открытия/закрытия, крутящий момент 10Нм.

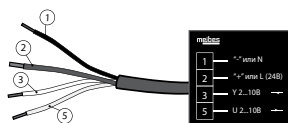

Обозначение проводов: 1 — питания 24 В ("-") если постоянный ток и N — если переменный ток); 2 — провод питания 24 В ("+" если постоянный ток и L — если переменный ток); 3 — провод управляющего сигнала 0...10 В(постоянный ток); 5 — провод управляющего сигнала 0...10 В(постоянный ток).



Электрический сервомотор 220 В со встроенным термостатом 20–80 °С

Предназначен для управления 3-х ходовым смесителем групп МК (или V-МК) автономно без какой-либо автоматики. Поддерживает постоянную температуру подающей/обратной линии смесительного контура в диапазоне 20–80 °С.

Под корпусом имеет настроечные тумблеры, которые позволяют настроить направление "открытие"/"закрытие", работу по ограничению подающей линии или обратной линии, имеет встроенный температурный ограничитель, а также 2 индикатора состояния (зеленый и красный).

Функция защиты смесителя от заклинивания

Наименование	Артикул	Цена, евро с НДС
Сервомотор STM 10/230 с интегрированным термостатом	ME STM 10/230	264,86

Оснащен встроенным термостатом с регулировочной шкалой 20-80 °С, выносным датчиком (Ду 6 мм), проводом с вилкой для подключения электропитания 220 В/50Гц, цикл 135 сек., крутящий момент 10Нм.

Насосная группа FL-UK

Фланцевый насос, контур без смещения, для монтажа на напольных распределителях Meibes

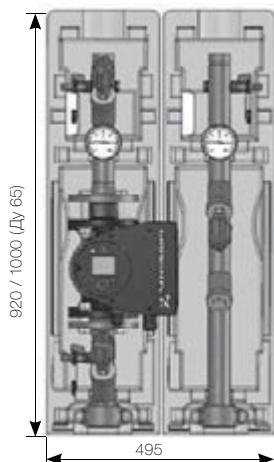

Межосевое расстояние от 250 мм, полностью готова к монтажу, опрессована на заводе. В составе 3 отсечных крана вентильного типа, встроенный обратный клапан, 3 КФЕ сливных крана, 2 контактных показывающих термометра, по 2 заглушки 1/2", в подающей и обратной линиях для КИП, трубные части, соединения Victaulic для подключения к распределительной гребенке, фильтр грубой очистки, блочная теплоизоляция. Верхние подключения имеют желобки под обжимные муфты Victaulic (ответные части см. стр. 52). Подающая линия слева. PN: 10 бар, Tmax: 110 °C

Ду40 (1 1/2") с изоляцией

Исполнение	Артикул	Цена, евро с НДС
без насоса	ME 66537 EA	1 333,58
Grundfos MAGNA1 40-100F	ME 66537.MAGNA1 40-100F	2 388,31
Grundfos MAGNA3 40-100F	ME 66537.MAGNA3 40-100F	2 730,97
Wilo Stratos 40/1-8	ME 66537.Stratos 40/1-8	2 567,36

Монтажная длина насоса 250 мм

Ду50 (2") с изоляцией

Исполнение	Артикул	Цена, евро с НДС
без насоса	ME 66538 EA	1 430,31
Grundfos MAGNA1 50-100F	ME 66538.MAGNA1 50-100F	2 811,23
Grundfos MAGNA3 50-100F	ME 66538.MAGNA3 50-100F	3 341,16
Wilo Stratos 50/1-10	ME 66538.Stratos 50/1-10	2 897,66

Монтажная длина насоса 280 мм

Ду65 (2 1/2") с изоляцией

Исполнение	Артикул	Цена, евро с НДС
без насоса	ME 66539 EA	2 169,48
Grundfos MAGNA1 65-120	ME 66539.MAGNA1 65-120	4 137,66
Grundfos MAGNA3 65-120	ME 66539.MAGNA3 65-120	5 004,10
Wilo Stratos 65/1-12	ME 66539. Stratos 65/1-12	4 759,42

Монтажная длина насоса 340 мм

Характеристики мощности насосных групп FL-UK, FL-MK DN 40-65

Группа	Диаметр	k _{vs} (м ³ /час)	v = 1,0 м/с			v = 1,5 м/с			
			FL- UK/MK	V (л/час)	Q (кВт)		V (л/час)	Q (кВт)	
					ΔT = 10 К	ΔT = 20 К		ΔT = 10 К	ΔT = 20 К
1 1/2"	DN 40	14,5/14	4938	57	114	7407	84	169	
2"	DN 50	20,5/20	7938	92	184	11907	136	270	
2 1/2"	DN 65	26/25,5	13378	155	311	20006	228	457	

v = скорость теплоносителя, V = расход теплоносителя, Q = мощность, ΔT = разница температур в контуре, k_{vs} = возможный расход при потере напора 1 бар и полностью открытой арматуре (без насоса), FL-UK = группа без смесителя, FL-MK = группа со смесителем

Внимание! Приведенный в таблице расход ограничен применяемым насосом! По показателю k_{vs} каждой насосной группы определяется гидравлическое сопротивление для данного расхода.

Насосная группа FL-MK

Под фланцевый насос, контур с трехходовым смесителем для монтажа на напольных распределителях Meibes

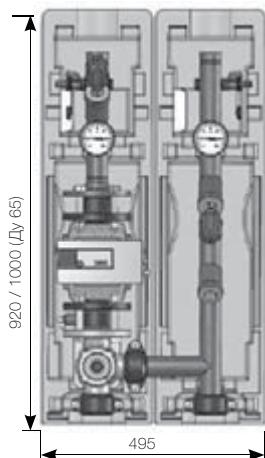

Фиксированное межосевое расстояние 250 мм, полностью готова к монтажу, опрессована на заводе.

3 отсечных крана вентильного типа, трехходовой смеситель (фланец x Victaulic x Victaulic), встроенный обратный клапан, 3 КФЕ сливных крана, 2 контактных показывающих термометра, по 2 заглушки 1/2", в подающей и обратной линиях для КИП, трубные части, соединения Victaulic для подключения к распределительной гребенке, фильтр грубой очистки, блочная теплоизоляция. Верхние подключения имеют желобки под обжимные муфты Victaulic (ответные части см. стр. 52). Подающая линия слева. PN: 10бар, Tmax: 110 °C

Ду40 (1 1/2") с изоляцией

Исполнение	Артикул	Цена, евро с НДС
без насоса	ME 66547 EA	1 875,87
Grundfos MAGNA1 40-100F	ME 66547.MAGNA1 40-100F	2 990,27
Grundfos MAGNA3 40-100F	ME 66547.MAGNA3 40-100F	3 350,42
Wilo Stratos 40/1-8	ME 66547.Stratos 40/1-8	3 177,55

Монтажная длина насоса 250 мм

Ду50 (2") с изоляцией

Исполнение	Артикул	Цена, евро с НДС
без насоса	ME 66548 EA	2 079,31
Grundfos MAGNA1 50-100F	ME 66548.MAGNA1 50-100F	3 612,94
Grundfos MAGNA3 50-100F	ME 66548.MAGNA3 50-100F	4 202,49
Wilo Stratos 50/1-10	ME 66548.Stratos 50/1-10	3 708,75

Монтажная длина насоса 280 мм

Ду65 (2 1/2") с изоляцией

Исполнение	Артикул	Цена, евро с НДС
без насоса	ME 66549 EA	2 613,79
Grundfos MAGNA1 65-120	ME 66549.MAGNA1 65-120	4 137,66
Grundfos MAGNA3 65-120	ME 66549.MAGNA3 65-120	5 448,42
Wilo Stratos 65/1-12	ME 66549.Stratos 65/1-12	5 203,74

Монтажная длина насоса 340 мм

Вставки под насос

Насосные группы без насоса имеют такую высоту посадочного места под насос, которая соответствует максимальной высоте базы насосов Wilo или Grundfos соответствующего диаметра.

Например, насос Wilo TOP-S 50/7 имеет высоту базы 280 мм, а насос этого же типа и диаметра TOP-S 50/4 — 240 мм.

В случае, если выбранный насос имеет меньшую высоту базы, чем посадочное место, то желательно использовать вставки, которые компенсируют недостающую высоту насоса.

Исполнение	S, мм	S1, мм	S-S1, мм	Артикул	Цена, евро с НДС
Вставка под насос Ду 40 (1 1/2")	250	220	30	ME 45102.001	62,66
Вставка под насос Ду 50 (2")	280	250	30	ME 45102.004	70,88
Вставка под насос Ду 50 (2") необходимо 2 шт	280	240	40	ME 45102.003	70,88

S1 — посадочное место для насоса при использовании соответствующей вставки.

При использовании короткого насоса без вставки подающая линия просаживается.

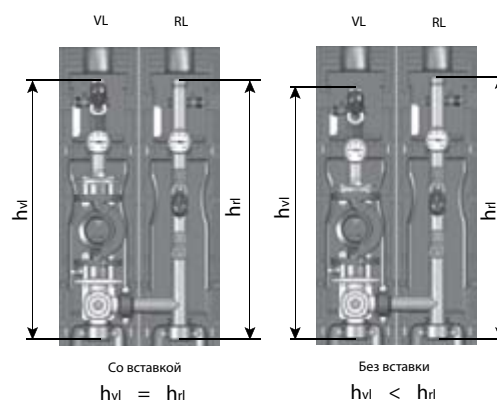
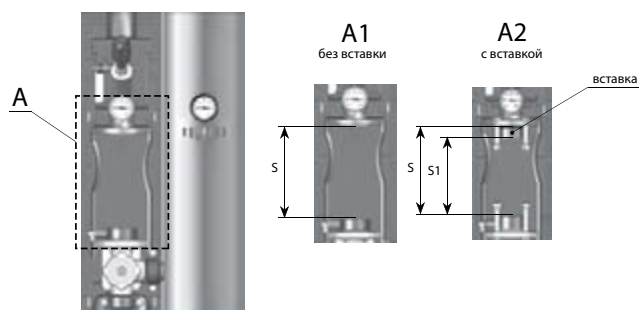

VICTAULIC. КОМПЛЕКТУЮЩИЕ ДЛЯ НАСОСНЫХ ГРУПП FL-UK/МК

Концевики для насосных групп FL-UK/МК

(для подключения насосных групп к отопительному контуру (2 шт))



Со стороны насосной группы	Со стороны потребителя	Артикул	Цена, евро с НДС
Victaulic	Наружная резьба		
Ду 40	1 1/2"	ME 66259.26	65,40
Ду 50	2"	ME 66259.36	71,29
Ду 65	2 1/2"	ME 66259.46	76,45
Victaulic	Патрубок под сварку		
Ду 40	Ду 40/Днар. 48,3	ME 66259.27	55,70
Ду 50	Ду 50/Днар. 60,3	ME 66259.372	61,54
Ду 65	Ду 65/Днар. 76,1	ME 66259.47	66,21
Victaulic	Уголок под Victaulic		
Ду 40, 48,3	Ду 40	ME 66259.245	208,54
Ду 50, 60,3	Ду 45	ME 66259.345	354,28
Ду 65, 76,1	Ду 65	ME 66259.445	578,48

Трехпозиционный сервомотор



Тип	Артикул	Цена, евро с НДС
Для FL-МК Ду 40/50, 230 В/50 Гц, 15 Нм	ME 66341.6	244,50
Для FL-МК Ду 65, 230 В/50 Гц, 20 Нм,	ME 66345.7	429,06
Для FL-МК Ду 40–Ду 65, 24 В 0–10 В	ME 66345.8	565,95

130 сек. поворот на 90°, с ручным режимом

Комплект отсечной арматуры "коллектор — насосная группа FL-UK"

1 отсечной вентиль на обратной линии, дополнительные отводы 1/2" (заглушка) x 2 в каждой линии, 2 муфты Victaulic. В изоляции. Для отсечения грязевика.



Тип	Артикул	Цена, евро с НДС
Ду40	ME 66537 EWI	258,56
Ду50	ME 66538 EWI	294,28
Ду65	ME 66539 EWI	350,23

Комплект отсечной арматуры "коллектор — насосная группа FL-МК"

2 отсечных вентиля, дополнительные отводы 1/2" (заглушка) x 2 в каждой линии, 2 муфты Victaulic. В изоляции. Для отсечения циркуляционного насоса и грязевика.



Тип	Артикул	Цена, евро с НДС
Ду40	ME 66547 EWI	391,64
Ду50	ME 66548 EWI	464,37
Ду65	ME 66549 EWI	570,66

Балансировочная вставка для насосных групп FL-UK/МК

Монтируется вместо фильтра-грязевика. Функция — дополнительная адаптация показателя Kv контура.



Тип	Артикул	Цена, евро с НДС
Для DN40	ME B — 61340.16	195,55
Для DN50	ME B — 61340.17	291,15

Консоль для монтажа отдельно стоящей насосной группы FL-UK/МК на стене

Подключение к источнику — в соответствии с типоразмером насосной группы через переходник Victaulic (не в комплекте), подключение к насосной группе посредством муфты Victaulic из комплекта группы.



Тип	Артикул	Цена, евро с НДС
Для DN40 Victaulic	ME 16335.71	150,57
Для DN50 Victaulic	ME 16335.72	161,33
Для DN65 Victaulic	ME 16335.73	172,08

УНИВЕРСАЛЬНЫЕ КАСКАДНЫЕ СИСТЕМЫ ДЛЯ НАСТЕННЫХ КОНДЕНСАЦИОННЫХ КОТЛОВ БОЛЬШОЙ МОЩНОСТИ

Преимущества:

- Универсальная система для настенных конденсационных котлов любой мощности за счет применения системы гибких подключений Inoflex и конструкции фитинга подключения к котлу 1 1/4" или 2".
- Система плоских уплотнений абсолютно во всех соединениях.
- Конструкция спроектирована для продолжения обвязки на базе системы Майбес до 2,8 МВт с соединениями Victaulic.
- Компактность размещения оборудования.
- Возможность наращивания отопительной мощности этапами (вплоть до максимальной мощности системы).
- Гидравлическое разделение котлов от потребителей тепла.
- Сепарация воздуха и улавливание шлама из теплоносителя.
- Быстрая поставка комплекта оборудования на объект, монтаж каскадной многокотельной установки.
- Упрощенное проектирование.
- Оптимальная цена в своем классе решений.

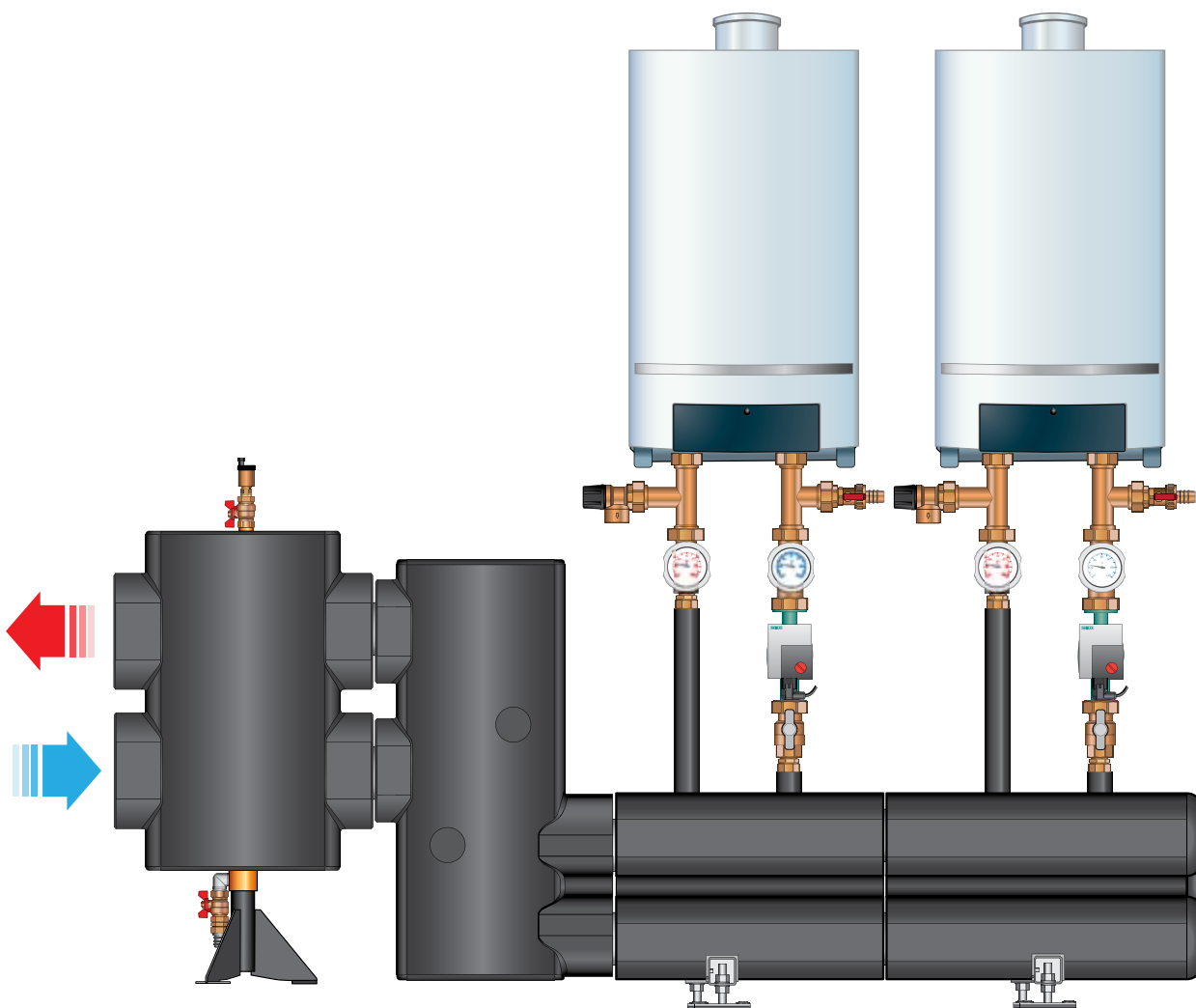

Технические характеристики

Гидравлическая стрелка HZW

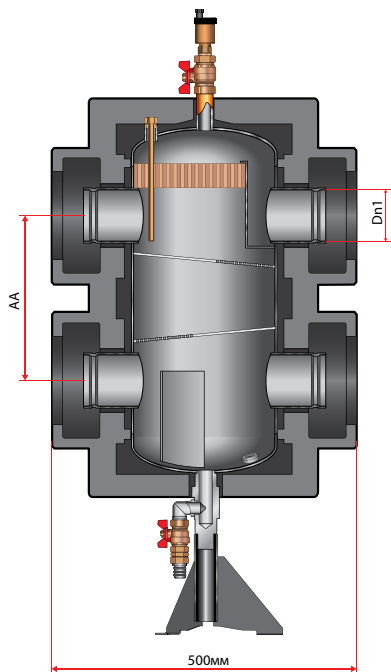

Подключение гидрострелка/каскадный коллектор

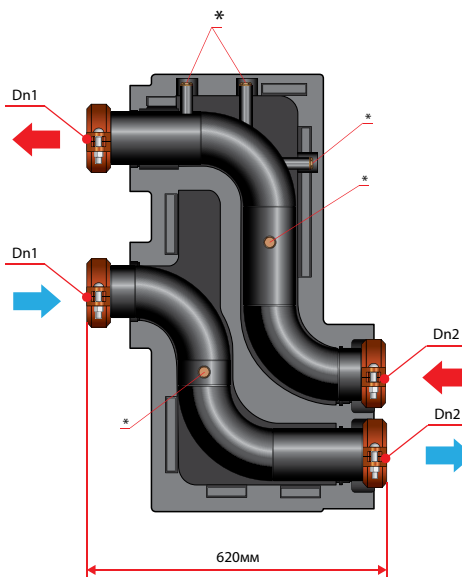

Обозначения:

* Патрубок 1/2" с заглушкой для подключения приборов безопасности, измерения, датчиков температур, манометров и т.п. Поставляется с заглушкой.

Dn1 — Диаметр подключения по стороне гидравлической стрелки.

Dn2 — Диаметр подключения по стороне распределительного коллектора.

Коллектор на 1 котел

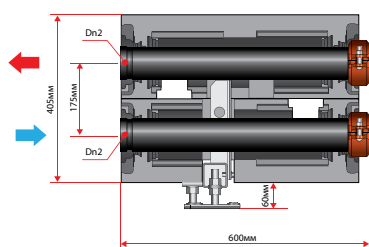

Коллектор на 2 котла

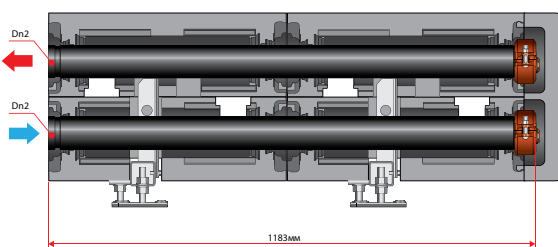

Вид коллектора (на 1/2 котла) справа

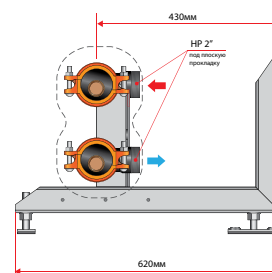

Каскадные системы для настенных котлов большой мощности

Каскадная система котлов до 330 кВт

 (Расчетная $\Delta T=20^{\circ}\text{C}$, максимум 4 котла)

Наименование	Расход, м ³ /ч	Dn, мм	AA, мм	Артикул	Цена, евро с НДС
Гидравлическая стрелка HZW 80	12	80	225	66374.80	1 163,72
Подключение гидрострелка/коллектор Dn80/65	12	80/65	225/175	66421.50	555,66
Коллектор каскадной системы на 2 котла Dn 65	12	65	175	66451.31	843,78
Коллектор каскадной системы на 1 котел Dn 65	12	65	175	66451.34	509,36

Каскадная система котлов до 440 кВт

 (Расчетная $\Delta T=20^{\circ}\text{C}$, максимум 4 котла)

Наименование	Расход, м ³ /ч	Dn, мм	AA, мм	Артикул	Цена, евро с НДС
Гидравлическая стрелка HZW 100	19	100	340	66374.100	1 453,52
Подключение гидрострелка/коллектор Dn 100/80	19	100/80	340/175	66421.51	823,20
Коллектор каскадной системы на 2 котла Dn 80	19	80	175	66451.32	910,67
Коллектор каскадной системы на 1 котел Dn 80	19	80	175	66451.35	591,68

Каскадная система котлов до 700 кВт

 (Расчетная $\Delta T=20^{\circ}\text{C}$, максимум 6 котлов)

Наименование	Расход, м ³ /ч	Dn, мм	AA, мм	Артикул	Цена, евро с НДС
Гидравлическая стрелка HZW 100	30	100	340	66374.100	1 453,52
Подключение гидрострелка/коллектор Dn 100/100	30	100/100	340/175	66421.52	797,48
Коллектор каскадной системы на 2 котла Dn 100	30	100	175	66451.33	1 013,57
Коллектор каскадной системы на 1 котел Dn 100	30	100	175	66451.36	658,56

Пакет подключения котла к распределительному коллектору (пример)

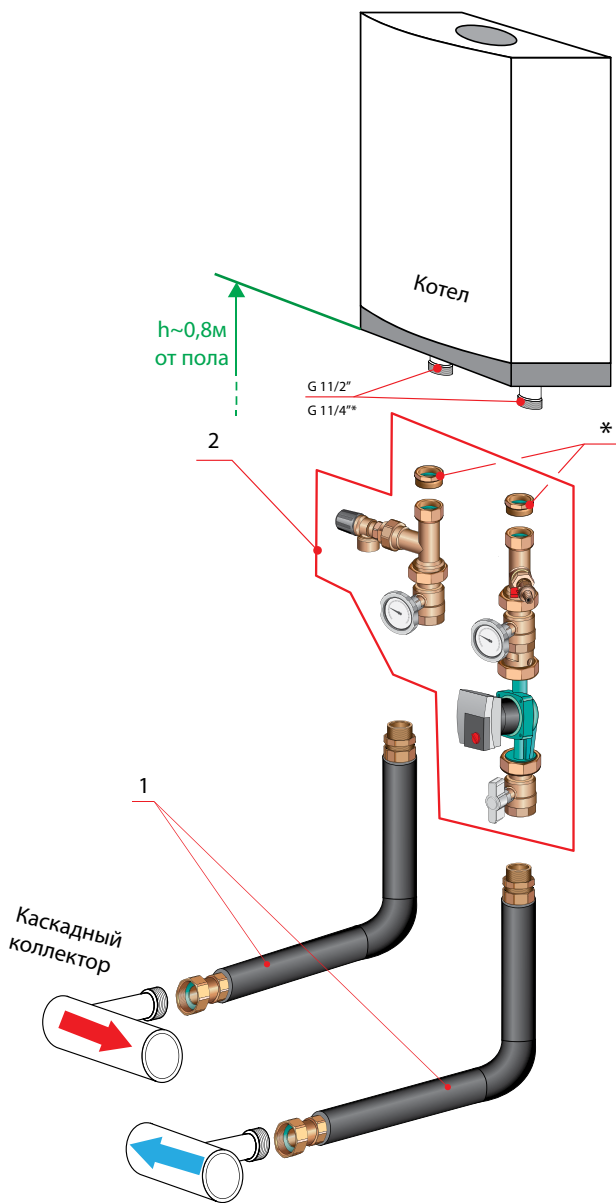

Обычно, настенные конденсационные котлы мощностью 80-100 кВт нуждаются в подключении внешнего циркуляционного насоса и предохранительного клапана. Для решения этой задачи, Майбес предлагает следующий пример решения:

Обозначения:

1. Гибкое предизолированное подключение котла к каскадному коллектору; 2-ве предизолированные гофротрубы Ду 32, НГ 2" x НР 1 1/4";
2. Монтажный комплект (без насоса) под насос Ду 32 мм (база 180 мм) с полнопроходными шаровыми кранами Ду 32 мм и предохранительным клапаном Ду 25 мм.

*Футорки НР 1 1/2" x ВР1 1/4". Используются если котел имеет подключение НР 1 1/4", то эти футорки не используются, а монтажный комплект 2 подключается к котлу накидными гайками НГ 1 1/2".

Примечания:

1. Комплектация системы производится в такой последовательности:

1.1 По суммарной мощности котельной выбирается соответствующий тип каскадной системы

1.2 В предложение закадывается соответствующая гидравлическая стрелка (1 шт), подключение гидрострелка/коллектор (1 шт), коллекторы для подключения котлов (количество коллекторов зависит от количества используемых котлов), пакет подключения 1-го котла по количеству используемых котлов. Все указанные элементы стыкуются между собой без дополнительных комплектующих.

1.3 Для подключения к настоящей каскадной системе распределительной системы Meibes Vicalic или для перехода на фланцы/сварку, необходимо смотреть комплектующие в актуальном Каталоге продукции.

Подключение 1-го котла к каскадной системе с патрубками G 1 1/2" (или G 1 1/4") НР 1 1/2" (или НР 1 1/4") под плоское уплотнение.

Наименование	Артикул	Цена, евро с НДС
Гибкое предизолированное подключение к каскадному коллектору Dn 32 (НГ 2"/НР 1 1/2") (в комплекте 2 шт), 700x1000 мм	66362.33	146,49
Универсальная насосная группа Dn 32 для подключения к настенному конденсационному котлу (без насоса)	66362.35	404,05

КЛАПАНЫ СМЕСИТЕЛЬНЫЕ И КРАНЫ ЗАПОРНЫЕ

MEIMix/MEIDRIVE. 3-х ходовые смесительные клапаны с электроприводом

3-х ходовые смесительные клапаны с сервомоторами для управления температурой теплоносителя в отопительном контуре, диапазон калибров Ду 15-50 мм. Корпус смесителей выполнен из красной латуни CW6xx, уплотнения — EPDM. Диапазон рабочих температур 2 °С — 110 °С (130 °С кратковременно). PN 10 бар.

3-х ходовые смесительные клапаны, подключения — внутренняя резьба (ВР)

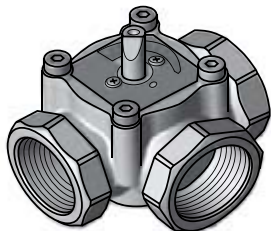
 Усилие
10 Н*м

АС 230 В	ME ST 10230	ME STR 10230	ME STM 10230
Кр. момент, Н*м	10	10	10
Управление	3-точ.	вкл./выкл.	3-точ.
Время выбега, с	135	135	135
Диапазон установки температуры, °С			+20...+80°C
Цена сервомотора, евро/ед.	152,34	172,30	257,40

ВР	Ду, мм	Kvs, м³/ч	Артикул	Цена, евро с НДС
1/2"	15	2,5	ME 03152.5	77,83
3/4"	20	4	ME 032004	70,27
3/4"	20	6	ME 032006	70,27
1"	25	8	ME 032508	73,68
1"	25	12	ME 032512	92,44
1 1/4"	32	15	ME 033215	96,65
1 1/4"	32	18	ME 033218	96,65
1 1/2"	40	26	ME 034026	172,33
2"	50	40	ME 035040	267,94

Комплект автономного смесительного контура (теплый пол)



Артикул	Ду, мм	Цена, евро с НДС
ME S20STM10230	20	322,25
ME S25STM10230	25	322,25
ME S32STM10230	32	350,40

Состав комплекта:

- Электрический трехпозиционный сервомотор STM 10/230 со встроенным термостатом
- 3-х ходовый смеситель на выбор:
 - ME 032006
 - ME 032008
 - ME 033215

Комплект смесительного контура (для использования с погодозависимым контроллером)



Артикул	Ду, мм	Цена, евро с НДС
ME S20ST10230	20	226,07
ME S25ST10230	25	226,07
ME S32ST10230	32	252,83

Состав комплекта:

- Электрический трехпозиционный сервомотор ST 10/230
- 3-х ходовый смеситель на выбор:
 - ME 032006
 - ME 032008
 - ME 033215

FLAMCOMIX. ТЕРМОСТАТИЧЕСКИЕ СМЕСИТЕЛЬНЫЕ КЛАПАНЫ

Для регулирования температуры горячей воды.



Предназначен для максимально эффективного использования горячей воды и защиты от ожогов.

Термостатический смесительный клапан Flamcomix предназначен для максимально эффективного использования горячей воды. Температура воды в водонагревателе или комбинированном баке зачастую превышает 60°C, в связи с этим существует риск получения ожога. Чтобы предотвратить это, между баком и точкой водоразбора (или несколькими точками) и устанавливается клапан Flamcomix.

Данный клапан обеспечивает точный контроль температуры воды в точке водоразбора и позволяет поддерживать температуру воды в баке, необходимую для предотвращения, возникновения бактерий Легионеллы. А высокочувствительный термостат не допускает отклонение температуры воды в точке водоразбора от заданной более чем на 3°C,

защищая от ожогов и предотвращая перерасход горячей воды, предоставляя при этом воду безопасной и комфортной температуры.

Благодаря продуманной конструкции и специально разработанному превентору обратного потока, потери давления сведены к минимуму. Внутренняя латунная часть корпуса покрыта специальным антиизвестковым покрытием PTFE (за исключением Flamcomix HC) и, как и внутренние пластиковые поверхности, не подвержена образованию известкового налета.

Ручка регулировки благодаря большому количеству оборотов позволяет очень точно устанавливать температуру воды. А механизм блокировки ручки исключает случайное изменение температуры.

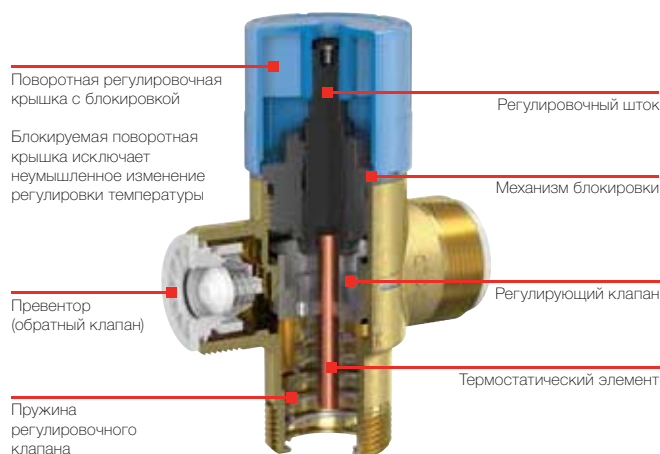
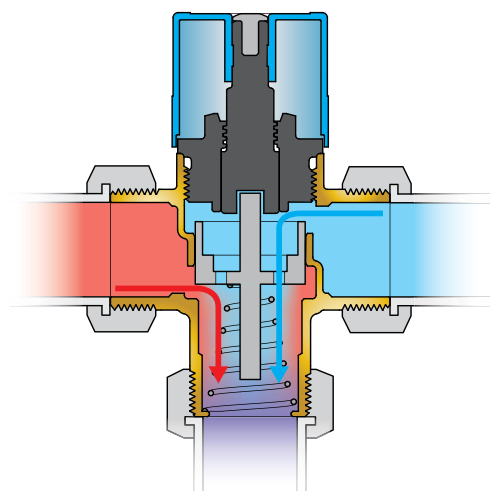

Преимущества:

- Может применяться в качестве центрального блока смешивания. Благодаря высокой производительности, может обеспечить большое количество воды при постоянной температуре в точках водоразбора.
- Диапазон температур: 45°C — 65°C, 35°C -70°C (подходит для защиты системы ГВС от Легионеллы) или 20°C -70°C (для систем с высокой производительностью).
- Максимальная рабочая температура: 100°C (для модели Flamcomix BFP, с установленным обратным клапаном 90°).
- Рабочий диапазон давления: от 0.5 до 10 бар.
- Максимальное рабочее (динамическое) давление: 5 бар.

- Максимальный перепад давления горячей/холодной воды на выходе: 2 бар.
- Постоянная температура: $\pm 3^\circ\text{C}$ (холодная вода) и $\pm 15^\circ\text{C}$ (горячая вода).
- Уровень шума: 2.
- Положение для монтажа: любое.
- Материал корпуса: устойчивая к потере цинка латунь.
- Материал внутренних элементов: высококачественный пластик.
- Материал уплотнения: EPDM.
- Материал пружины: нержавеющая сталь.
- Корпус из латуни с анти-известковым покрытием PTFE (кроме Flamcomix HC).

Диаграмма потерь давления

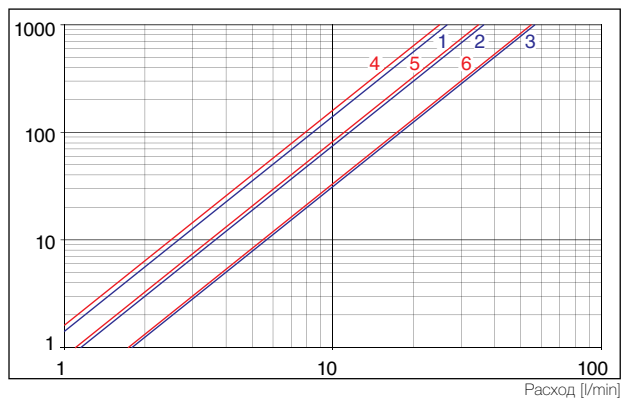

Номер	DN	K_{vs}	Превентор (обратный клапан)
1	15	1,6	-
2	20	2,2	-
3	25	3,4	-
4	15	1,5	да
5	20	2,1	да
6	25	3,3	да

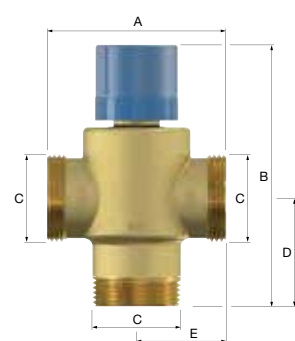
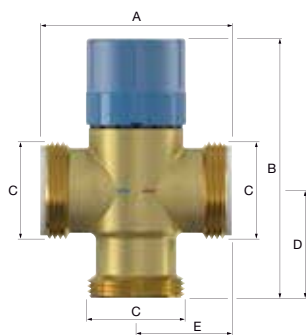
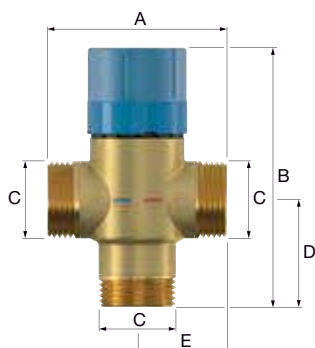

Размеры Flamcomix, Flamcomix BFP, Flamcomix HC

Тип	Размеры [в mm]			
	A	B	D	E
Flamcomix 45-65 FS DN15	76	max. 122	46	38
Flamcomix 45-65 FS DN20	77	max. 122	46	39
Flamcomix 45-65 FS DN25	77	max. 122	46	39
Flamcomix 35-70 FS DN15	76	max. 122	46	38
Flamcomix 35-70 FS DN20	77	max. 122	46	39
Flamcomix 35-70 FS DN25	77	max. 122	46	39
Flamcomix 35-70 BFP DN15	79	max. 122	46	40
Flamcomix 35-70 BFP DN20	80	max. 122	46	40
Flamcomix 35-70 BFP DN25	80	max. 122	46	40
Flamcomix 20-70 HC DN25	85	max. 134	52	43



Flamcomix

Стандартная версия

Тип	Подключение [DN]	Подключение [резьб.]	Обратный клапан	Артикул	Цена, евро с НДС
Flamcomix 45-65 FS DN15	15	3/4"	нет	FL28770	95,48
Flamcomix 45-65 FS DN20	20	1"	нет	FL28771	102,47
Flamcomix 45-65 FS DN25	25	1 1/4"	нет	FL28772	103,60
Flamcomix 35-70 FS DN15	15	3/4"	нет	FL28773	89,36
Flamcomix 35-70 FS DN20	20	1"	нет	FL28774	93,42
Flamcomix 35-70 FS DN25	25	1 1/4"	нет	FL28775	97,49

Flamcomix BFP

со встроенным обратным клапаном

Тип	Подключение [DN]	Подключение [резьб.]	Обратный клапан	Артикул	Цена, евро с НДС
Flamcomix 35-70 FS BFP DN15	15	3/4"	да	FL28776	105,61
Flamcomix 35-70 FS BFP DN20	20	1"	да	FL28777	113,74
Flamcomix 35-70 FS BFP DN25	25	1 1/4"	да	FL28778	117,66



Flamcomix HC

для систем с высоким расходом

Тип	Подключение [DN]	Подключение [резьб.]	Обратный клапан		Артикул	Цена, евро с НДС
Flamcomix 20-70 HC DN25	25	1 1/4"	нет	71	FL28780	196,07

Аксессуары для Flamcomix

Комплект изоляции



Тип		Артикул	Цена, евро с НДС
Flamcomix комплект изоляции DN 15	1	FL28790	12,78
Flamcomix комплект изоляции DN 20	1	FL28791	12,78
Flamcomix комплект изоляции DN 25	1	FL28792	12,78
Flamcomix HC комплект изоляции DN 25	1	FL28789	12,53

Обратные клапаны



Тип		Артикул	Цена, евро с НДС
Flamcomix обратный клапан DN 15	1	FL28793	17,64
Flamcomix обратный клапан DN 20	1	FL28794	20,04
Flamcomix обратный клапан DN 25	1	FL28795	24,34
Flamcomix обратный клапан DN 25 (для HC)	1	FL28787	71,84

Комплекты подсоединений для обратного клапана



Тип		Артикул	Цена, евро с НДС
Flamcomix подсоединение для обратного клапана 3/4" x 1/2"	1	FL28796	22,39
Flamcomix подсоединение для обратного клапана 1" x 1/2"	1	FL28797	29,42
Flamcomix подсоединение для обратного клапана 1" x 3/4"	1	FL28798	26,01
Flamcomix подсоединение для обратного клапана 1 1/4" x 1"	1	FL28799	52,25

Высокоточный термометр



Тип		Артикул	Цена, евро с НДС
Термометр	1	FL28788	11,26

KFE. Краны шаровые для слива и заполнения



KFE — шаровый кран

Область применения: универсальный кран для слива/заполнения/промывки системы.

Basic

Условный проход, мм	Артикул	Цена, евро с НДС
Кран KFE 1/2" HP x 1/2 прямой	SX 10666	7,92

Standard

Условный проход, мм	Артикул	Цена, евро с НДС
Кран KFE 1/2" HP x 1/2 штуцер для подключ. шланга	SX10665	9,61

Exclusive

Условный проход, мм	Артикул	Цена, евро с НДС
Кран KFE 1/2 HP x 1/2 , прямой	SX10638	10,24
Кран KFE 1/2 HP x 1/2 , угловой	SX10671	11,33

SEPP-Eis. НАРУЖНЫЕ ХОЗЯЙСТВЕННО-БЫТОВЫЕ КРАНЫ



Наружный кран, который не боится замерзания

- Автоматический клапан (компенсатор) предотвращает разрыв трубы при замерзании
- Предварительная установка в момент строительства, финиширование после отделки
- Соединение ТЕСТИТЕ — быстрый монтаж
- Для стен толщиной от 135 мм до 500 мм
- Не требует слива воды на зимний период

Техника:

Когда вода замерзает (превращается в лед) она увеличивается в объеме примерно на 10%. Увеличение объема в трубке крана Sepp-Eis нивелируется встроенным компенсатором объема, который находится в области плюсовых температур со стороны отапливаемой части дома. Таким образом при минусовых температурах теперь не требуется отключать и сливать внешние хозяйственные краны на зиму. При длительных и сильных морозах система может промерзнуть. Забор воды в этом случае не представляется возможным. Но после потепления система будет функционировать в прежнем режиме.

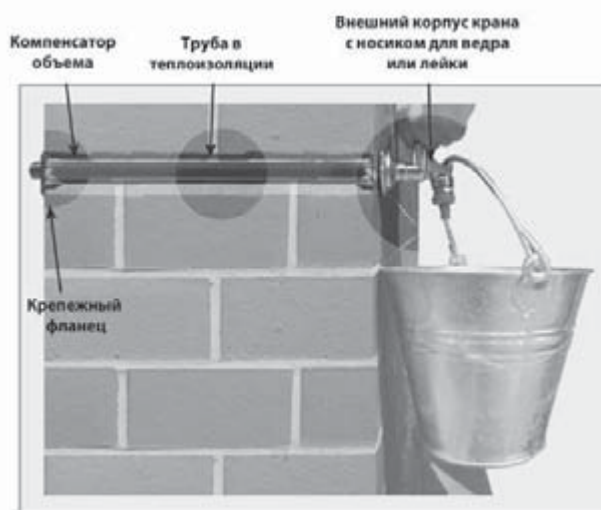

Кран из латуни, для питьевой воды, PN 10
 Максимальная температура 90 °С.
 Максимальное давление 16 бар.
 Штуцер для шланга в комплекте.

Наименование	Артикул	Цена, евро с НДС
Комплект SEPP-Eis	SP 8041	128,63

Комплект поставки:



ГРУППЫ БЕЗОПАСНОСТИ, АМОРТИЗАТОРЫ ГИДРОУДАРОВ



Группы БЕЗОПАСНОСТИ

Для защиты систем питьевого водоснабжения от превышения допустимого давления во время цикла нагрева. Невозвратный клапан со смотровым окошком предотвращает обратный поток воды (из водонагревателя) в систему водопроводной воды.

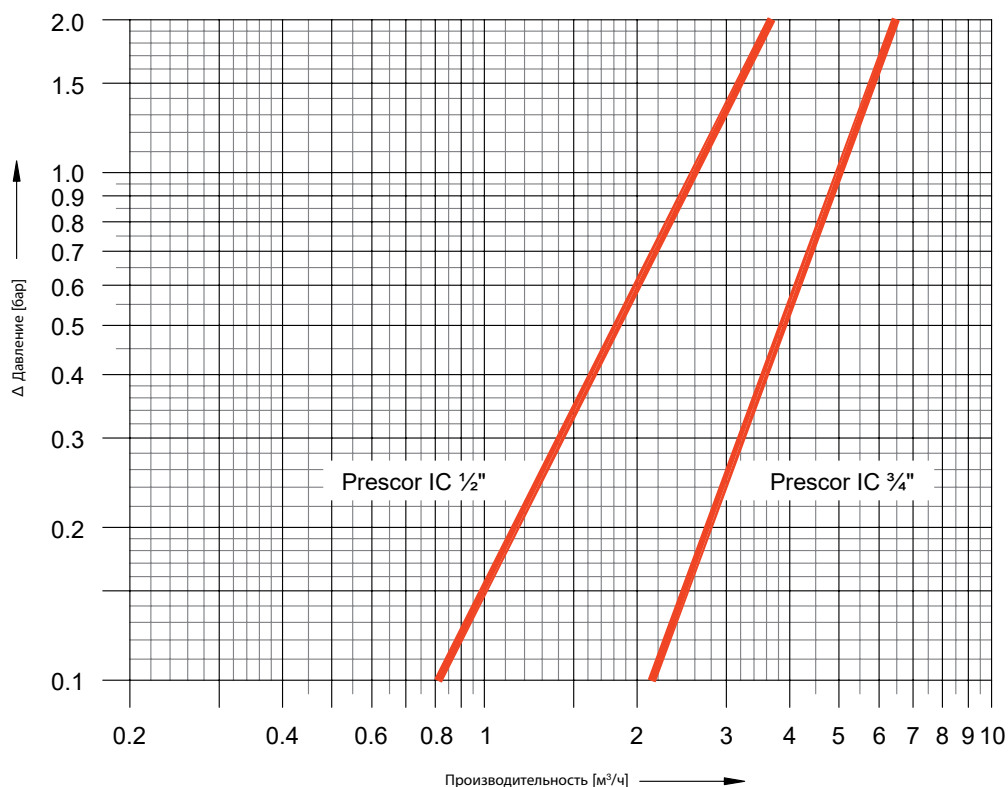

Prescor IC

Тип	Для баков накопителей до [л]	Заданное давление [бар]	Соединение* [мм]		Артикул	Цена, евро с НДС
Prescor IC 1/2" — компрессионное соед.	200	8	15 с x 15 с x 22 с	20	FL27173	21,12
Prescor IC 3/4" — компрессионное соед.	1000	8	22 с x 22 с x 28 с	1	FL27190	51,71

* с = компрессионное соединение
w = паяное соединение



Группы безопасности Flexbrane

Для систем питьевого водоснабжения.

Flexbrane

Тип	Заданное давление [бар]	Соединение		Артикул	Цена, евро с НДС
Flexbrane CE-H 3/4" гориз.	7	3/4" F x 3/4" M x 1" M	1	FL28388	27,62
Flexbrane SST NF — ACS	7	3/4" F x 3/4" M x 1" M	20	FL28365	32,16
Flexbrane CF 1 гориз.	7	1" F x 1" M x 1" M	1	FL28387	36,11
Пластиковый сифон для CE и соединительная деталь	7	1" x 1"	1	FL27184	10,09





Группа безопасности KSG

Применимо для систем теплоснабжения и холодоснабжения.

Технические параметры:

- Предохранительный клапан: Flopress 1/2" М х 3/4" 2,5бар (110кВт).
- Макс. эффективность — 115 кВт.
- Автоматический воздухоотводчик Flexvent 3/8" с отсечным клапаном.
- Изоляция : материал EPP — цвет: черный.
- Манометр $\varnothing 61\text{mm}$ х 1/4" 6,0бар (упакован отдельно) с отсечным клапаном.
- Теплоноситель: Вода и водно-гликолевая смесь с концентрацией до 50%.
- Рабочая температура: -10°C / 90°C .

Тип	Давление срабатывания, бар	Подключение		Тепловая мощность, кВт	Изоляция	Артикул	Цена, евро с НДС
		Поддачи					
Flexcon KSG 3/4" EcoPlus	2,5	3/4		115	6	FL27930	68,42



Группа безопасности Тип К

Наименование	Артикул	Цена, евро с НДС
Группа безопасности котла до 85 кВт	ME 66065	60,56

В изделие входят: предохранительный клапан 1/2" х 3/4", 3 бар, манометр, автоматический воздухоотводчик, негорючая термоизоляция. Подключение 1/2" ВР.
Для котлов до 85 кВт.

ФЛЕХОФИТ S. АМОРТИЗАТОРЫ ГИДРАВЛИЧЕСКИХ УДАРОВ

Предназначен для амортизации гидравлических ударов в сантехнических системах. Изготовлен из хромированной латуни. Амортизатор гидравлических ударов предназначен погасить рост давления до того как он превратится в гидравлический удар. Для этого в амортизаторе Flexofit имеется две зоны, разделенные мембраной. В одной зоне создана газовая подушка под давлением, а вторая соединяется с системой. При росте давления в системе, газовая подушка сжимается и гасит скачок давления.

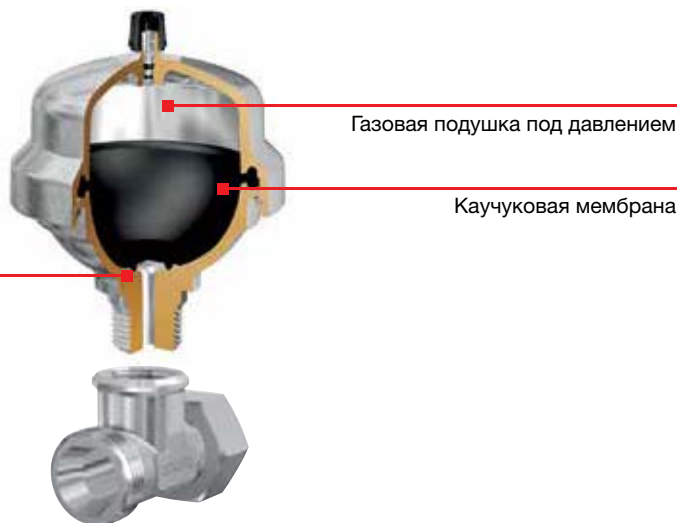

Flexofit S

Тип	Исходное давление [бар]	Объем [см ³]	Размеры [мм.]		Соединение	Вес [кг]	Изоляция	Артикул	Цена, евро с НДС
			А	В					
Flexofit S 1/2"	2	160	83	102	1/2"	0.7	20	FL24980	29,43

Тройник для Flexofit S

Тип	Соединение			Вес [кг]	Изоляция	Артикул	Цена, евро с НДС
	С	Д	Е				
Тройник для Flexofit S	3/4"	1/2"	3/4"	0.2	20	FL24985	7,84

ГОФРИРОВАННЫЕ ТРУБЫ INOFLEX ИЗ НЕРЖАВЕЮЩЕЙ СТАЛИ И ЗАПАТЕНТОВАННОЕ СОЕДИНЕНИЕ FixLock

Производственная программа:

- Диаметры от DN12 до DN40
- Диапазон рабочих температур до +200 °C
- Рабочее давление от 4 до 16 бар
- Рабочая среда — вода или водно-гликолевая смесь (40%)
- Полная программа фитингов для подключения прямых участков труб
- Для отопления, геосистем, питьевого водоснабжения



Преимущества:

- Быстрый и надежный монтаж
- Компенсация температурных напряжений
- При применении фитингов FixLock (до DN32) требуется только труборез
- Многократность применения соединений FixLock с фторопластовым уплотнением



INOFLEX. ГОФРИРОВАННЫЕ ТРУБЫ



Inoflex — гофрированная труба из нержавеющей стали CrNi 1.4404

Тип		PN	Артикул	Цена, евро с НДС
Гофротруба 3/8"	DN 12, бухта 80 м	PN 21	ME 46125 SW 80	776,76
Гофротруба 1/2"	DN 16, бухта 50 м	PN 16	ME 46123 SW 50	488,87
Гофротруба 3/4"	DN 20, бухта 30 м	PN 16	ME 46122 SW30	347,64
Гофротруба 1"	DN 25, бухта 20 м	PN 16	ME 46121 SW 20	336,77
Гофротруба 1 1/4"	DN 32, бухта 20 м	PN 10	ME 46120 SW 20	450,85
Гофротруба 1 1/2"	DN 40, бухта 20 м	PN 4	ME 46119 SW 20	564,91

Рабочее давление варьируется в зависимости от диаметра и температуры (см. техническую документацию).

FixLock. ФИТИНГИ



FixLock — комплект концевой фитинга из латуни для подключения трубы Inoflex

Внимание! Использовать только с трубой Inoflex.

Комплект поставки: стопорное кольцо, накидная гайка, фитинг (внешняя или внутренняя резьба DN12-32) с конической фаской и впрессованным фторопластовым уплотнением. Рекомендуется отрезать трубу при помощи трубореза. Не требуется дополнительная обработка кромки отреза!

Тип		Наружная резьба	Внутренняя резьба	Цена, евро с НДС
		Артикул	Артикул	
DN 12	3/8"	ME 46105 FL	ME 46115 FL	8,79
DN 16	1/2"	ME 46104 FL	ME 46114 FL	8,79
DN 20	3/4"	ME 46103 FL	ME 46113 FL	10,07
DN 25	1"	ME 46102 FL	ME 46112 FL	13,43
DN 32	1 1/4"	ME 46101 FL	ME 46111 FL	16,23



Комплект концевой фитинга для подключения трубы Inoflex DN40

Комплект поставки: стопорное кольцо, накидная гайка, фитинг (внешняя или внутренняя резьба DN40), плоское уплотнение EPDM.

Рекомендуется отрезать трубу при помощи стандартного трубореза.

Внимание! Для уплотнения соединения необходимо создать плоский фланец. Необходимо использовать комплект инструмента Meibes арт. ME 46340.

Тип		Наружная резьба	Внутренняя резьба	Цена, евро с НДС
		Артикул	Артикул	
DN 40	1 1/2"	ME 46100	ME 46110	25,18

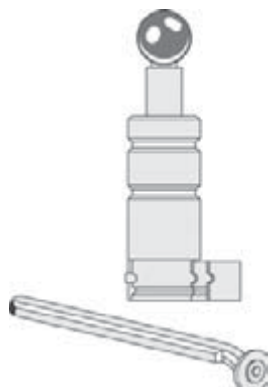

Инструмент для создания плоского фланца (обязателен для создания соединения DN 40)

Набор включает элемент для завальцовывания неровностей и ударный набор для создания плоского фланца.

Тип	Артикул	Цена, евро с НДС
Инструмент для работы с гофрированной трубой DN 16	ME 46316	179,25
Инструмент для работы с гофрированной трубой DN 20	ME 46320	179,25
Инструмент для работы с гофрированной трубой DN 25	ME 46325	179,25
Инструмент для работы с гофрированной трубой DN 32	ME 46332	179,25
Инструмент для работы с гофрированной трубой DN 40	ME 46340	179,25

Переходники из латуни под плоское уплотнение для соединений трубы Inoflex к резьбовым подключениям

Футорка под плоское уплотнение со стороны большей резьбы



Тип		Артикул	Цена, евро с НДС
DN 16	3/4"HP x 1/2"BP	ME 90652.1	3,47
DN 20	1"HP x 3/4"BP	ME 90652.2	3,92
DN 25	1 1/4"HP x 1"BP	ME 90652.3	5,16
DN 32	1 1/2"HP x 1 1/4"BP	ME 90652.4	7,73
DN 40	2"HP x 1 1/2"BP	ME 90652.6	13,99

Ниппель редуционный под плоское уплотнение со стороны большей резьбы



Тип		Артикул	Цена, евро с НДС
DN 16	3/4"HP x 1/2"HP	ME 90651.1	4,70
DN 20	1"HP x 3/4"HP	ME 90651.2	6,48
DN 25	1 1/4"HP x 1"HP	ME 90651.3	10,30
DN 32	1 1/2"HP x 1 1/4"HP	ME 90651.4	14,21
DN 40	2"HP x 1 1/2"HP	ME 90651.6	22,95

Ниппель проходной под плоское уплотнение с двух сторон



Тип		Артикул	Цена, евро с НДС
DN 12	1/2"HP	ME 43.66123.1	3,03
DN 16	3/4"HP	ME 43.66124 D	4,48
DN 20	1"HP	ME 43.66125 D	7,15
DN 25	1 1/4"HP	ME 43.66126 D	11,86
DN 32	1 1/2"HP	ME 43.66133 D	16,11



Ниппель с плоским уплотнением с переходом под пайку для медной трубы

Тип		Артикул	Цена, евро с НДС
Труба inoflex x медная труба			
DN16	3/4"x18мм	ME 62418.02	4,25
DN 20	1"x22мм	ME 62422.02	5,16
DN 32	1 1/2"x28мм	ME 62428.02	12,08
DN 32	1 1/2"x35мм	ME 62435.02	12,08

Комплект — 10 стопорных колец + 10 уплотнений для подключения концевых фитингов к трубе Inoflex через плоское уплотнение.

Применяется совместно с накидной гайкой



Тип		Артикул	Цена, евро с НДС
3/8", DN12		ME 46205	15,45
1/2", DN16		ME 46204	19,37
3/4", DN20		ME 46203	28,31
1", DN25		ME 46202	32,22
1 1/4", DN32		ME 46201	36,04
1 1/2", DN40		ME 46200	46,33



Накидная гайка для подключения трубы Inoflex к отводам с наружной резьбой под плоское уплотнение (например, DN32 — для подключения источника к распределителю Meibes)

Применяется в составе соответствующего комплекта стопорное кольцо + уплотнение.

Цена, евро/ед.		Артикул	Цена, евро с НДС
DN 16	3/4"BP	ME 43.520 MS	1,89
DN 20	1"BP	ME 43.530 MS	2,57
DN 25	1 1/4"BP	ME 43.540 MS	3,92
DN 32	1 1/2"BP	ME 43.550 MS	5,16
DN 40	2"BP	ME 43.560 MS	15,45

Фитинг FixLock с ответной частью HP с кольцевым уплотнением PTFE (Тефлон) на резьбовой части

Тип	Артикул	Цена, евро с НДС
DN16 3/4"HP	ME 43.66124 FLP	13,09
DN20 1"HP	ME 43.66125 FLP	14,44

BP

Тройник FixLock с отводом с внутренней резьбой.

Тип	Артикул	Цена, евро с НДС
DN12 1/2"FL x 3/8"BP x 1/2"FL	ME 90250.042FL	21,56
DN16 3/4"FL x 1/2"BP x 1 3/4"FL	ME 90250.043FL	23,28
DN20 1"FL x 3/4"BP x 1"FL	ME 90250.931FL	29,09

Inoflexi – трубные подключения изменяемой длины из нержавеющей стали CrNi 1.4305

Фиксированные длины, поставка в сжатом состоянии. Диапазон рабочих параметров аналогичен трубе Inoflex. Удлинение на 100% от первоначальной длины. В комплект поставки входит плоское уплотнение.

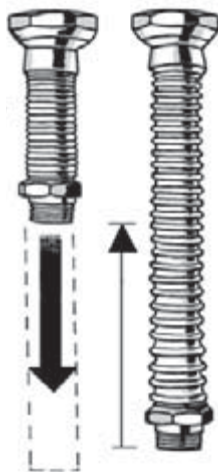

Тип		Базовая длина, мм	Артикул	Цена, евро с НДС
3/8" x 3/8"	DN 10	80	ME 46001	14,15
3/8" x 3/8"	DN 10	105	ME 46002	16,33
1/2" x 1/2"	DN 15	70	ME 46003	15,19
1/2" x 1/2"	DN 15	105	ME 46004	17,54
1/2" x 1/2"	DN 15	180	ME 46005	20,97
3/4" x 1/2"	DN 16	80	ME 46006	17,17
3/4" x 1/2"	DN 16	105	ME 46007	19,68
3/4" x 1/2"	DN 16	180	ME 46008	27,31
3/4" x 3/4"	DN 20	70	ME 46009	19,85
3/4" x 3/4"	DN 20	105	ME 46010	23,31
3/4" x 3/4"	DN 20	175	ME 46011	29,25
1" x 1"	DN 25	80	ME 46012	27,67
1" x 1"	DN 25	105	ME 46013	29,73
1" x 1"	DN 25	180	ME 46014	41,66
1 1/4" x 1 1/4"	DN 32	85	ME 46015	49,37
1 1/4" x 1 1/4"	DN 32	105	ME 46016	55,27
1 1/4" x 1 1/4"	DN 32	175	ME 46017	71,08
1 1/2" x 1 1/2"	DN 40	130	ME 46018	69,58
1 1/2" x 1 1/2"	DN 40	205	ME 46019	94,74
2" x 2"	DN 50	120	ME 46020	92,23
2" x 2"	DN 50	185	ME 46021	110,64

СТАНЦИИ ДЕЦЕНТРАЛИЗОВАННОГО ТЕПЛОСНАБЖЕНИЯ И ГВС

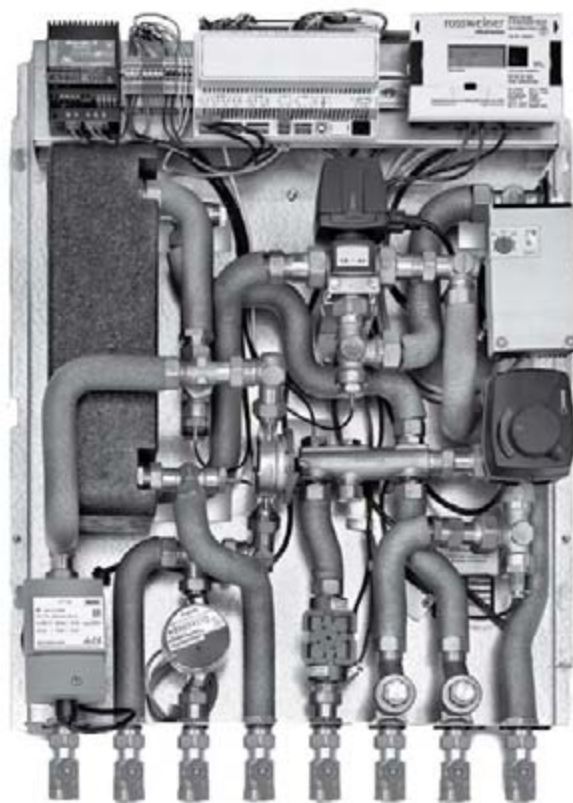

Компания "Майбес" предлагает энергоэффективные решения для систем отопления на объектах любого назначения. Специальная линейка оборудования "Майбес" под общим названием LOGO как раз и направлена на снижение потребления энергоресурсов. Компания предлагает решения на всех уровнях построения системы теплоснабжения: от тепловых пунктов в помещении ИТП (LOGOmax) и этажных, квартирных распределительных узлов (LOGOfloor R, LOGOflat R) до квартирных станций отопления (LOGOthem).

Продукты разработаны с применением энергосберегающих технологий, а безупречное качество исполнения гарантирует их долговечную работу.

Применение инновационных разработок в производстве позволяет заводу "Майбес" поддерживать продукцию на конкурентоспособном уровне и постоянно находить новые технологические решения по сбережению природных ресурсов и обеспечению максимального комфорта потребителю.

LOGOFRESH. СТАНЦИИ ПРИГОТОВЛЕНИЯ ГОРЯЧЕЙ ВОДЫ

6

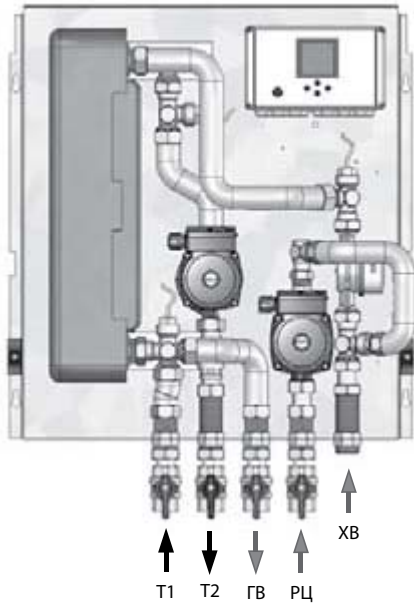

Границы станции

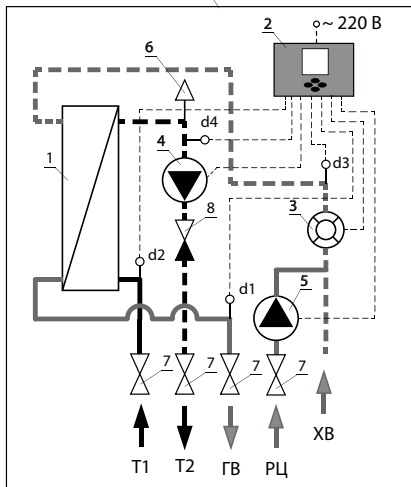

Станция LogoFresh с рециркуляцией

Описание продукта:

- Станция приготовления горячей воды проточным методом
- Для любых систем с буферным накопителем тепла, мощных или обладающих достаточной тепловой аккумулялирующей способностью котельных (тепловых систем)

Преимущества:

- Большие расходы горячей воды (до 39 л/мин) с контролем температуры на выходе
- Высокая мощность и низкая температура обратного теплоносителя
- Компактность
- Исключение образования накипи в теплообменнике даже при высокой жесткости питьевой воды
- Исключение образования бактерий

Состав станции:

- 1- меднопаянный теплообменник из нержавеющей стали
- 2 — электронный регулятор
- 3 — счетчик расхода
- 4 — загрузочный насос Wilo Yonos PARA 15/7
- 5- рециркуляционный насос Grundfos UPS 15-30
- 6 — кран Маевского
- 7 — отсечной шаровый кран
- 8 — обратный клапан

d1, d2, d3, d4 — температурные датчики регулятора
 Фитинги и узлы станции сделаны из высококачественной латуни. Соединения узлов осуществлены гофрированной трубой из нержавеющей стали Ду 16 мм в теплоизоляции. Все оборудование смонтировано на оцинкованной плате и полностью готово к эксплуатации. Станция управляет нагревом воды методом широтной модуляции времени работы загрузочного насоса. Декоративный стальной кожух входит в комплект поставки.

Каскадное подключение станций через перепускной клапан (возможно до 5 шт.)

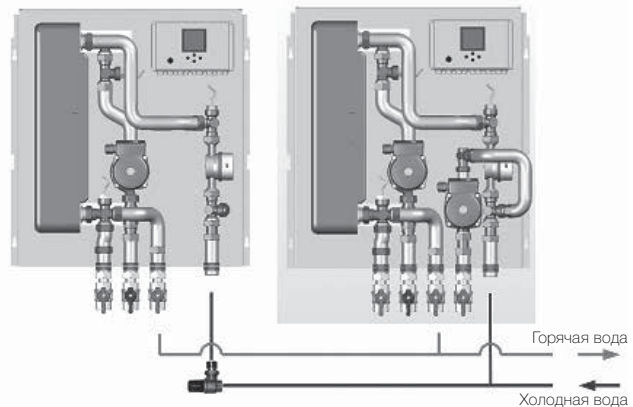

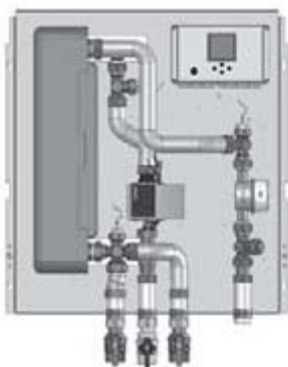

Станция LOGOfresh ME 10270.5

Рабочие параметры: T_{max} = 110 °C, PN6.

Комплект поставки: монтажная плата с шиной для подключения арматуры, паяный теплообменник из нержавеющей стали (в блочной термоизоляции), насос первичного контура Wilo Yonos PARA 15/7, воздухопускные пробки в отопительной части станции, обратный клапан, электронный блок управления станции с внешними датчиками. Декоративный стальной кожух входит в комплект поставки.

Внутренние соединения станции — гофрированная труба из нержавеющей стали DN 20 в теплоизоляции.

Фитинги — латунь.

Габаритные размеры (с внешним кожухом): В 800 x Ш 600 x Г 210.

Подключения: 3 x 1" ВР (шаровой кран) холодная вода — 1" НР

Тип	Артикул	Цена, евро с НДС
LOGOfresh без рециркуляции	ME 10270.5	2 388,93

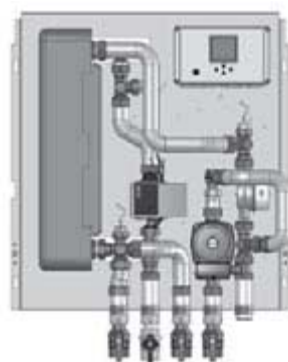

Станция LOGOfresh с контуром рециркуляции горячей воды

Дополнительно к 10270.5 установлен узел циркуляции горячей воды (насос Grundfos UPS 15-30, обратный клапан, запорный шаровой кран)

Подключения: 4 x 1" ВР (шаровой кран) холодная вода — 1" НР

Тип	Артикул	Цена, евро с НДС
LOGOfresh с рециркуляцией	ME 10270.51	2 569,26

Станции применимы для любых систем с буферным накопителем тепла, мощных или обладающих достаточной аккумулирующей способностью котельных.

Таблица производительности LOGOfresh*						
Нагрев холодной воды, °C	40	40	40	40	40	40
Подающая линия, °C	55	60	65	70	75	80
Обратная линия, °C	29	26	23	21	20	19
Расход горячей воды, л/мин.	17	22	27	31	35	39
Тепловая мощность, кВт	46	62	75	86	97	108
Расход теплоносителя, л/час	1550	1550	1550	1550	1550	1550
Потери напора греющего контура, бар	0,23	0,23	0,23	0,23	0,23	0,23
Полезный остаточный напор циркуляционного насоса, бар	0,15	0,15	0,15	0,15	0,15	0,15
Потери напора нагреваемого контура, бар	0,15	0,25	0,38	0,50	0,64	0,80

* Промежуточные режимы работы регулируются контроллером станции

* Как и любая установка ГВС, станция должна комплектоваться группой безопасности и расширительной емкостью в контуре питьевого водоснабжения.



Перепускной клапан для каскадного подключения станций LOGOfresh

DN 25, настройка 100–500 мбар.

Тип	Артикул	Цена, евро с НДС
Перепускной клапан для LOGOfresh	ME 69072.9	123,08

монтаж клапана осуществляется на линии ХВС



Станция LOGOfresh Kompakt Elektronisch

Рабочие параметры: T_{max} = 110 °C, PN6.

Комплект поставки: монтажная плата с шиной для подключения арматуры, паяный теплообменник из нержавеющей стали (в блочной термоизоляции), насос первичного контура Wilo Yonos PARA 15/7, воздухопускные пробки в отопительной части станции, обратный клапан, электронный блок управления станции с внешними датчиками, EPP-теплоизоляция.

Внутренние соединения станции — гофрированная труба из нержавеющей стали DN 16 в теплоизоляции.

Фитинги — латунь.

Габаритные размеры (с внешним кожухом): В 660 x Ш 455 x Г 215.

Подключения: 3/4" ВР (шаровой кран)

Тип	Артикул	Цена, евро с НДС
Станция LogoFlesh Kompakt Eletronisch без рециркуляции	ME 10270.6	2 171,65



Станция LOGOfresh Kompakt Elektronisch с контуром рециркуляции горячей воды

Дополнительно к ME 10270.3 установлен узел циркуляции горячей воды (насос WILO Star Z Nova, обратный клапан, запорный шаровой кран)

Тип	Артикул	Цена, евро с НДС
Станция LogoFlesh Kompakt Eletronisch с контуром рециркуляции	ME 10270.61	2 520,37

Станции применимы для любых систем с буферным накопителем тепла, мощных или обладающих достаточной аккумулирующей способностью котельных.

Таблица производительности LOGOfresh*

Нагрев холодной воды, °C	10→45°C						
	Подающая линия, °C	50	55	60	65	70	75
Обратная линия, °C	31	28	26	25	24	23	22
Расход горячей воды, л/мин.	11	17	22	26	29	33	36
Тепловая мощность, кВт	30	42	53	62	71	80	88
Расход теплоносителя, л/час	1350	1350	1350	1350	1350	1350	1350
Потери напора греющего контура, бар	0,24	0,24	0,24	0,24	0,24	0,24	0,24
Полезный остаточный напор циркуляционного насоса, бар	0,15	0,15	0,15	0,15	0,15	0,15	0,15
Потери напора нагреваемого контура, бар	0,12	0,28	0,46	0,64	0,80	1,04	1,25

* Промежуточные режимы работы регулируются контроллером станции

* Как и любая установка ГВС, станция должна комплектоваться группой безопасности и расширительной емкостью на контуре питьевого водоснабжения.



Станция LOGOfresh Kompakt Termostat

Рабочие параметры: T_{max} = 110°C, PN 6.

Комплект поставки: монтажная плата с шиной для подключения арматуры, паяный теплообменник из нержавеющей стали (в блочной термоизоляции), насос первичного контура Wilo Yonos PARA 15/7, воздушоспускные пробки в отопительной части станции, обратный клапан, электронный блок управления станции с внешними датчиками, EPP-теплоизоляция.

Внутренние соединения станции — гофрированная труба из нержавеющей стали DN 16 в теплоизоляции.

Фитинги — латунь.

Габаритные размеры (с внешним кожухом): В 660 x Ш 455 x Г 250.

Подключения: 3 x 1" ВР (шаровой кран)

Тип	Артикул	Цена, евро с НДС
Станция LogoFlesh Kompakt Termostat без контура рециркуляции	ME 10271.51	1 397,58

Станция LOGOfresh Kompakt Termostat с контуром рециркуляции горячей воды

Дополнительно к ME 10270.3 установлен узел циркуляции горячей воды (насос WILO Star Z Nova, обратный клапан, запорный шаровой кран)

Тип	Артикул	Цена, евро с НДС
Станция LogoFlesh Kompakt Termostat с контуром рециркуляции	ME 10271.5	1 767,96

Станции применимы для любых систем с буферным накопителем тепла, мощных или обладающих достаточной аккумулирующей способностью котельных.

Таблица производительности LOGOfresh*

Нагрев холодной воды, °C	10→45°C						
	Подающая линия, °C	50	55	60	65	70	75
Обратная линия, °C	29	26	24	23	22	21	20
Расход горячей воды, л/мин.	10	14	18	21	24	26	29
Тепловая мощность, кВт	25	35	43	50	57	64	71
Расход теплоносителя, л/час	1050	1050	1050	1050	1050	1050	1050
Потери напора греющего контура, бар	0,28	0,28	0,28	0,28	0,28	0,28	0,28
Полезный остаточный напор циркуляционного насоса, бар	0,15	0,15	0,15	0,15	0,15	0,15	0,15
Потери напора нагреваемого контура, бар	0,11	0,21	0,34	0,46	0,60	0,70	0,87

* Промежуточные режимы работы регулируются контроллером станции

* Как и любая установка ГВС, станция должна комплектоваться группой безопасности и расширительной емкостью в контуре питьевого водоснабжения.



LOGOaktiv. КВАРТИРНЫЕ СТАНЦИИ ДЕЦЕНТРАЛИЗОВАННОГО ТЕПЛОСНАБЖЕНИЯ

LOGOaktiv — новое поколение квартирных станций (в т.ч. коттеджей, таунхаусов, абонентов коммерческого назначения) с функциями отопления и приготовления горячей воды, удовлетворяющих требованиям самых высоких гигиенических стандартов.

LOGOaktiv отвечает всем самым высоким стандартам энергоэффективности. Самые современные компоненты, такие

как энергоэффективные насосы и программное управление функциями, обеспечивают максимальную энергоэффективность станции.

LOGOaktiv также может быть интегрирована в глобальную систему управления зданием, имея в своем составе контроллер с широким набором функций, опций и возможностей коммуникации.

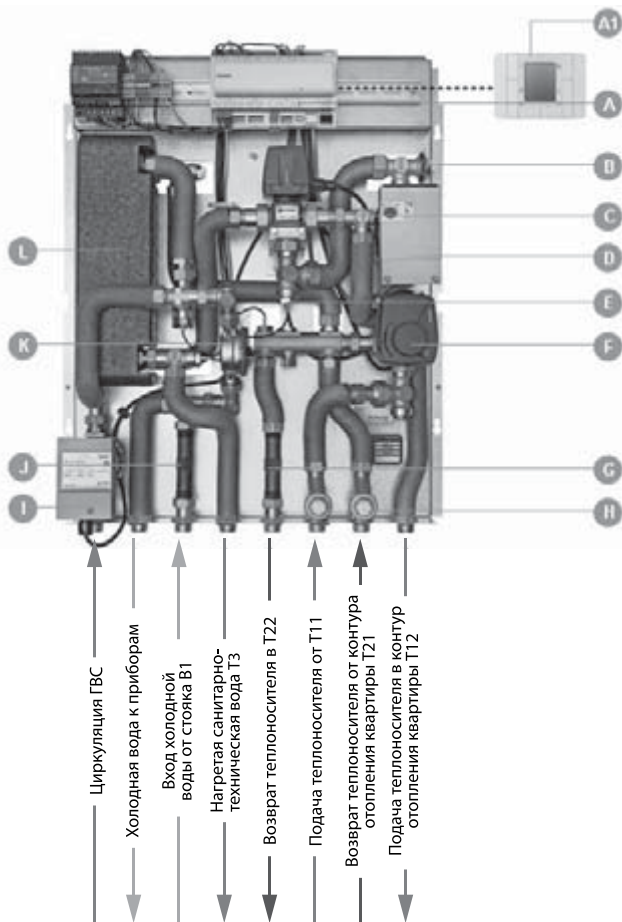

- A Контроллер
- A1 Визуализированный комнатный прибор
- B Воздухоотводчик
- C Переключающий клапан с быстродействующим приводом
- D Высокоэффективный циркуляционный насос первичного контура
- E Малоинерционный температурный датчик прямого погружения
- F Смеситель с быстродействующим приводом.
- G Разъем для установки теплосчетчика
- H Сетчатый фильтр
- I Циркуляционный насос контура ГВС
- J Разъем для установки счетчика воды
- K Импульсный расходомер
- L Паяный пластинчатый теплообменник ГВС

Управление станции происходит посредством модуляции циркуляционного насоса согласно заводской программе Meibes.

Температура подающего теплоносителя управляется посредством контроллера (датчик внешней температуры — опция). Суммарное потребление абонентом тепловой энергии фиксируется счетчиком тепла.

Процесс приготовления горячей санитарно-технической воды мгновенно управляется переключающим клапаном посредством быстродействующего привода программно.

Температура горячей воды настраивается с точностью до 1 градуса и при необходимости с высокой точностью регулируется автоматически посредством модуляции насоса.

Приготовление горячей воды по проточному принципу является одним из важнейших качеств системы LOGOtherm и LOGOaktiv в частности.

LOGOaktiv идеально подходит для применения в комбинации в системах с возобновляемыми источниками энергии, еще больше повышая энергоэффективность объекта.

ВхШхГ: 800х600х210 мм

Состоит из:

- Пластинчатый меднопаяный теплообменник ГВС из нержавеющей стали
- Высокоэффективный насос Wilo Stratos Para 15/1-7
- Смесительный клапан
- Переключающий клапан
- Электронный регулятор со специальной программой управления
- RS-485 коммуникационный интерфейс (Modbus RTU)
- Датчики температур и расхода
- Воздухоотводчики
- Разъемы для тепло- и водосчетчиков

Все соединения выполнены из предизолированной гофрированной нержавеющей трубы Inoflex. Полностью смонтирована и протестирована на заводе. Отопительная мощность 20 кВт (при 20K)



Модификация с контроллером, имеющим возможности расширения коммуникационными модулями

Тип	Мощность ГВС (при 40К)	Артикул	Цена, евро с НДС
С циркуляцией ГВС	35 кВт	14001.11	3 384,64
Без циркуляции ГВС	35 кВт	14001.1	3 146,75
С циркуляцией ГВС	50 кВт	14002.11	3 528,88
Без циркуляции ГВС	50 кВт	14002.1	3 274,04

Модификация с контроллером без возможности расширения коммуникационными модулями.

Тип	Мощность ГВС (при 40К)	Артикул	Цена, евро с НДС
С циркуляцией ГВС	35 кВт	14031.11	3 282,76
Без циркуляции ГВС	35 кВт	14031.1	3 020,26
С циркуляцией ГВС	50 кВт	14032.11	3 406,42
Без циркуляции ГВС	50 кВт	14032.1	3 154,62

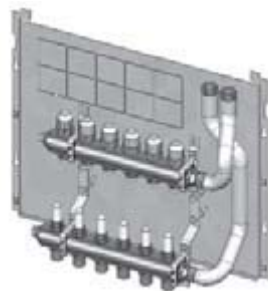

Распределитель (от 3-х до 8-ми контуров), смонтированный на плате

- Распределитель из нержавеющей стали, смонтированный на плате ВхШхГ: 400х600х210 мм
- Готов к подключению к LOGOaktiv
- Мгновенный монтаж
- Включает расходомеры эжекционного типа 0.5-5л/мин и вентильными вставками М30х1.5 мм с ручными колпачками
- Подключения к контурам 3/4" НР-Евроконус

Тип	Артикул	Цена, евро с НДС
Распределитель на 3 отопительных контура	M 14	383,67
Распределитель на 4 отопительных контура	M 15	412,29
Распределитель на 5 отопительных контуров	M 16	437,73
Распределитель на 6 отопительных контуров	M 17	491,78
Распределитель на 7 отопительных контуров	TS-11301.17	569,15
Распределитель на 8 отопительных контуров	TS-11301.18	605,19

Комплектующие LOGOaktiv



Группа безопасности по температуре

Для установки между LOGOaktiv и отопительным контуром панельного типа (например, теплый пол)

Тип	Артикул	Цена, евро с НДС
Биметаллический термостат безопасности с диапазоном настройки 20-90 °C Термозлектропривод 230В Зональный клапан с функцией преднастройки	10560.941	108,11



Комплект отсечных шаровых кранов

Тип	Артикул	Цена, евро с НДС
Комплект шаровых кранов проходного типа 5хDN20	10252.34	82,67
Комплект шаровых кранов проходного типа 6хDN20	10252.35	93,27
Комплект шаровых кранов проходного типа 7хDN20	10252.32	87,97
Комплект шаровых кранов проходного типа 8хDN20	10252.33	116,59



Коммуникационный модуль

Тип	Артикул	Цена, евро с НДС
M-BUS модуль	80596.05	По запросу

M-BUS модуль для расширения возможностей контроллера LOGOaktiv
Модуль позволяет подключить на шину контроллера сигналы от тепло- и водосчетчиков с импульсными выходами, устанавливаемых в LOGOaktiv.
Благодаря этому показания приборов передаются на диспетчерский пункт.



Тип	Артикул	Цена, евро с НДС
Web модуль	80596.11	По запросу

Модуль позволяет передать показания с исполнительных механизмов и датчиков LOGOaktiv для их оперативного контроля, управления и визуализации посредством Web браузера. На базе платформы Windows, имеет интерфейс RS 232 (RJ45) и 10baseT Интернет интерфейс (RJ45)

Датчики

Тип	Артикул	Цена, евро с НДС
Датчик наружной температуры PT1000, IP 54 включая набор клеммников	10560.34	39,22

Внешний металлический кожух RAL 9016 (белый)

ВхШхГ: 880x600x210 мм

Тип	Артикул	Цена, евро с НДС
Кожух на базовый модуль LOGOaktiv	11100.9	240,59
Кожух на базовый модуль LOGOaktiv с пластиковой вставкой для возможности прохождения радиосигнала	11100.9 K	432,42
Дополнительный кожух для распределителя	11100.5	139,74

Встраиваемый металлический кожух RAL 9016 (белый)

ВхШхГ: 1230x600x120-240 мм

Тип	Артикул	Цена, евро с НДС
Встраиваемый кожух на базовый модуль LOGOaktiv	11100.8	542,98
Встраиваемый кожух на базовый модуль LOGOaktiv с пластиковой вставкой для возможности прохождения радиосигнала	11100.8 K	717,53
Регулируемые опоры для встраиваемого кожуха	11100.21	51,31

Возможность регулировки по высоте 100-170 мм

Металлический ревизионный люк, белый

Тип	Артикул	Цена, евро с НДС
ВхШ: 800x600	10203.309	169,58
ВхШ: 800x600 с пластиковой вставкой для возможности прохождения радиосигнала	10203.309 K	256,49



LOGOaktiv. СИСТЕМА УДАЛЕННОГО КОНТРОЛЯ И УПРАВЛЕНИЯ АКТИВРАСК ДЛЯ СТАНЦИИ

Основные преимущества:

- дистанционная настройка и диагностика квартирных станций LOGOaktiv
- срабатывание центральной мониторинговой станции без задержки по времени
- автоматизированное снятие показаний счетчика
- простое и интуитивное системное обслуживание с помощью планшета, персонального компьютера или смартфона
- эффективное регулирование потребления тепловой энергии



Описание системы

Интеллектуальная передача данных для LOGOaktiv в рамках программы eControl относится к системам по дистанционному управлению и сбора данных. Базой для этого служит совершенно новый модуль передачи данных, который обеспечивает сохранность двустороннего обмена данных между квартирной станцией LOGOaktiv и сервера данных eControl. Регулятор Climatix, разработанный совместно Meibes и Siemens специально для квартирных станций LOGOaktiv, участвует в передаче выбранных технических параметров на сервер сбора данных. Таким образом, служба эксплуатации объекта имея систему мониторинга может провести своевременную диагностику и настройку системы отопления и системы приготовления горячей воды.

Эти работы могут быть проведены удаленно, соответственно, все это может проходить без задержки по времени и привлечения сервисных служб на местах.

Квартирные станции LOGOaktiv имеют модуль M-Bus (Meter Bus), которые отображают европейский стандарт в области

дистанционного сбора данных потребления энергии и делает возможным целенаправленный сбор данных отдельных счетчиков. От каждого объекта, оснащенного модулем передачи данных, информация передается на сервер данных eControl и затем поступает в распоряжение уполномоченному лицу. На практике это означает, что служба эксплуатации располагает возможностью измерения показателей как на всем объекте, так и в отдельных квартирах, а также просмотреть текущие и архивные данные, сделать общую оценку.

Система eControl устроена таким образом, что она предоставляет высокий уровень комфорта в области управления, наблюдения и удаленного обслуживания системы отопления и системы приготовления горячей воды. Эта система предусмотрена преимущественно для частных домов, многофункциональных зданий, а именно объектов с потребностью в удаленном управлении и наблюдении квартирных станций LOGOotherm серии LOGOaktiv.

Для пользователя

Система позволяет пользователю получить полный контроль над системой отопления и системой приготовления горячей воды. Функции комнатного термостата сохраняются. Обслуживание всей системы посредством интернета через персональный компьютер, планшет или смартфон

является дополнительным преимуществом этого модуля. Пользователь непременно оценит такую возможность — посмотреть свои текущие показатели и архив данных по потреблению энергии.

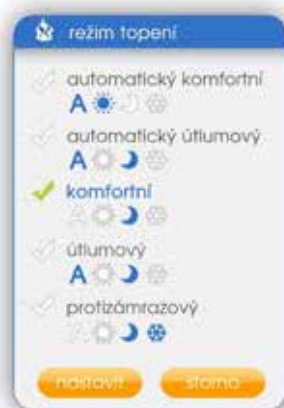

Для службы эксплуатации

Служба эксплуатации в случае необходимости (после предварительного разрешения со стороны пользователя) может получить доступ к любой подключенной к системе eControl станции LOGOaktiv. У нее есть возможность получить информацию о текущем состоянии отопительной системы,

системы приготовления воды и счетчиков, а также возможность изменить выбранный параметр системы. Тем самым служба имеет в своем распоряжении инструмент для наблюдения за всей системой и информацию о расходе каждого потребителя для расчета.



LOGOrack. СТАНЦИИ ДЕЦЕНТРАЛИЗОВАННОГО ТЕПЛОСНАБЖЕНИЯ



Рис. 1



Рис. 2

Станции децентрализованного отопления и приготовления горячей воды компактного исполнения для монтажа в сантехнических шахтах, непосредственно на стояках отопления. Модульный принцип монтажа на стояке. Область применения — реконструкция, сектор социального жилья.

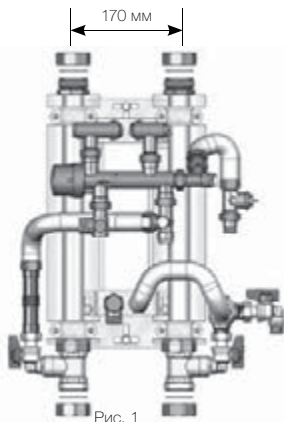
Комплектация станции LOGOrack:

- Пластинчатый меднопаяный теплообменник ГВС
- РМ регулятор с приоритетом ГВС (с защитой от отложений накипи), выполненный из латуни, устойчивой к эмиссии цинка, сертификат DVGW
- Воздухоотводчики
- Разъем для установки теплосчетчика
- Дроссельная шайба на 12 л/мин
- Сетчатый фильтр
- Все соединения — предизолированная гибкая гофрированная труба Inoflex
- Встроенные прямые участки нержавеющей трубы в теплоизоляции для прямой врезки в стояк
- Подключения к стояку сверху и снизу 1 1/2" HP под плоское уплотнение для подключения к гофрированной трубе Inoflex DN32, гайки и уплотнения для подключения к Inoflex в комплекте.
- Подключение к контуру отопления квартиры 1/2" HP под плоское уплотнение
- Подключения ХВС/ГВС 3/4" HP плоское уплотнение.
- Межосевое расстояние Тип С (рис.1): 170 мм
- Межосевое расстояние Тип С1 (рис.1): 90 мм
- Мощность по ГВС (40К) 35 кВт, 12 л/мин
- Полностью смонтирована и опрессована на заводе
- Нагрузка отопления 10 кВт (20К)

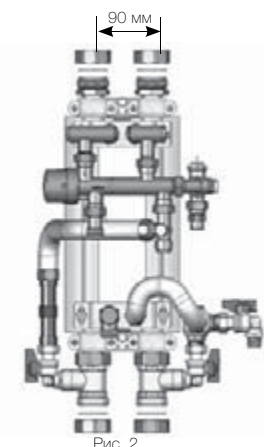
Тип	рис.	Артикул	Цена, евро с НДС
С ВxШxГ: 500x430x200мм	рис. 1	10260.24 LPFOR	773,71
С1 ВxШxГ: 500x365x245 мм	рис. 2	10260.26 LPOR	794,90

Дополнительные комплектующие

Термический мост циркуляции для установки в верхней точке отопительного стояка (в комплекте с автоматическими воздухоотводчиками) с диапазоном настройки 45–65°C.

Термический мост циркуляции для установки в нижней точке отопительного стояка (в комплекте со сливными кранами) с диапазоном настройки 45–65°C.

Мост позволяет осуществить периодическую циркуляцию отопительных стояков, что является мерой экономии тепловой энергии в летнем режиме эксплуатации системы.

Тип	Артикул	Цена, евро с НДС
Циркуляционный мост верхний 1/2" ВР	ME 10522.2	160,47
Циркуляционный мост нижний 1/2" ВР	ME 10523.2	145,19

Группа гидравлической балансировки стояков системы отопления

Комплект поставки: регулятор перепада давления с импульсной трубкой (0,5 м) и запорный элемент обратной линии с разъемом для импульсной трубки.

Подключение — DN 32.

Тип	Артикул	Цена, евро с НДС
	ME 18140	519,34



LOGOVITAL. СТАНЦИИ ПРИГОТОВЛЕНИЯ ГОРЯЧЕЙ ВОДЫ



Рис. 1



Рис. 2

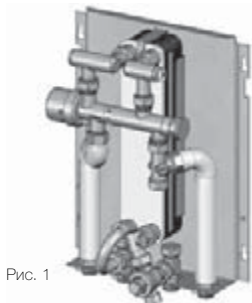

Рис. 3



Рис. 4



Рис. 5



Рис. 6

- Паяный теплообменник из нержавеющей стали для приготовления горячей воды
- Дроссельная шайба в линии горячей воды — 12 л/мин или 17 л/мин
- РМ-регулятор расхода (включение режима нагрева)
- Воздухоспускная пробка в отопительной части станции
- Фильтр-грязевик перед теплообменником в линии отопления
- Соединения — гофрированная труба из нержавеющей стали DN16 в теплоизоляции
- Фитинги и узлы — латунь
- Подключения — 3/4" НР
- Оборудование смонтировано на плате и опрессовано на заводе

Тип	ГВС ($\Delta T = 40\text{ }^{\circ}\text{C}$)	л/мин	рис.	Артикул	Цена, евро с НДС
(Ш x B x Г): 298 x 391 x 160 мм	35 кВт	12	рис. 1	10231.35 WWB	731,41
(Ш x B x Г): 428 x 528 x 175 мм	46 кВт	17	рис. 2	10231.41 WWB	997,78

Накладной стальной кожух RAL 9010 (белый)

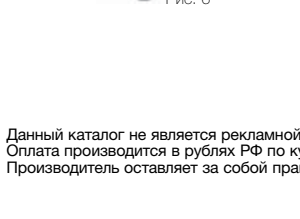
Тип	Размеры	рис.	Артикул	Цена, евро с НДС
для LOGOvital (35 кВт)	B 500 x Ш 310 x Г 170	рис. 2	ME 10203.132	179,04
для LOGOvital (46 кВт)	B 637 x Ш 440 x Г 190	рис. 3	ME 10203.133	312,03

Комплект шаровых кранов

рис.4

Тип	рис.	Артикул	Цена, евро с НДС
Комплект шаровых кранов (4 шт.) DN 20 (проходной)	рис. 4	ME 10252.3	53,49
Комплект шаровых кранов (4 шт.) DN 20 (угловой)	рис. 4	ME 10252.31	58,95

Термостатический ограничитель температуры горячей воды

Элемент безопасности — защита потребителя от ожогов.

Тип	Артикул	Цена, евро с НДС
	ME 69050.5	92,80

Термический мост циркуляции (45–65 °C)

рис.5

Мост позволяет осуществить периодическую циркуляцию в подающей линии подключения, что является мерой экономии тепловой энергии в летнем режиме эксплуатации системы, а также при удалении станции от линии подключения более, чем на 3 м.

Тип	рис.	Артикул	Цена, евро с НДС
для LOGOvital (35 кВт)	рис. 5	ME 10252.22	93,91
для LOGOvital (46 кВт)	рис. 5	ME 10252.23	94,97

Комплект циркуляции горячей воды

рис.6

Комплект поставки: насос циркуляции горячей воды и патрубки с подключениями (контур ГВС), мост циркуляции с патрубками и подключениями (отопительный контур).

Тип	рис.	Артикул	Цена, евро с НДС
для LOGOvital (35 кВт)	рис. 6	ME 10252.44	390,81
для LOGOvital (46 кВт)	рис. 6	ME 10252.45	408,29

LOGOCOMFORT BASIS/LOGOPACK. СИСТЕМЫ АВТОМАТИКИ И УПРАВЛЕНИЯ

6



Рис. 1



Рис. 2



Рис. 3



Рис. 4



Рис. 5



Рис. 6



Рис. 7



Рис. 8



Рис. 9



Рис. 10



Рис. 11



Рис. 12



Рис. 13

Регуляторы и приводы для организации контуров теплого пола

Тип	рис.	Артикул	Цена, евро с НДС
Отопительный контроллер 230 В с датчиком наружной температуры и датчиком расхода — тип Sauter TKE 114(только в паре со смесительным узлом и электромотором 230 В — M12)	рис. 1	10560.15	По запросу
Электронный программируемый регулятор температуры 230 В, тип Salus ERT5 50 радио, 2 батареи 1,5В тип AA	рис. 2	10561.31	По запросу
Электронный программируемый регулятор температуры, радио, 2 батареи 1,5В тип AA, тип Salus ERT5 50 радио	рис. 2	10560.86	По запросу
Модуль 230 В (6 каналов, max 24 привода)	рис. 3	10560.97	По запросу
Модуль 230 В (6 каналов, max 24 привода)	рис. 4	10560.87	По запросу
Модуль логики насоса	рис. 5	10560.99	По запросу
Термоэлектропривод 230 В 2-х позиционный, закрыт при отсутствии напряжения	рис. 6	10560.98	По запросу
Электронный контроллер температуры помещения 230 В, тип Salus RT10	рис. 7	10560.95	По запросу
Термостат безопасности 20-90 С в комплекте с приводом 230В. Для отсекания потока высокотемпературного теплоносителя в контур теплого пола в случае возникновения аварийной ситуации	рис. 8	10560.94	По запросу

Контроллер отопления/охлаждения

Тип	рис.	Артикул	Цена, евро с НДС
Универсальный контроллер отопления/охлаждения 230 В с функцией оптимизации по точке росы, датчик точки росы, тип Tekmar Optimizer 2225	рис. 9	10577.1	По запросу

Наборы регулирования (контроллер+привод) для осуществления функций контроля и управления отоплением.

Тип	рис.	Артикул	Цена, евро с НДС
Электронный программируемый регулятор температуры 230 В, тип Salus ERT5 50, 2 батареи 1,5В тип AA; Термоэлектропривод 230 В, 2-х позиционный, закрыт при отсутствии напряжения	рис. 10	10561.3	По запросу
Электронный программируемый регулятор температуры 2 батареи 1,5В AA тип Honeywell HR 40F; Термоэлектропривод 230 В, пропорциональный, закрыт при отсутствии напряжения	рис. 11	10560.5	По запросу
Электронный программируемый регулятор температуры 230 В, тип Heimeier thermostat P; Термоэлектропривод 230 В, 2-х позиционный, закрыт при отсутствии напряжения	рис. 12	10560.7	По запросу
Электронный программируемый регулятор температуры, тип Salus ST 620 RF, 2 батареи 1,5В тип AA; Термоэлектропривод 230 В, 2-х позиционный, закрыт при отсутствии напряжения	рис. 13	10561.4	По запросу

LOGOmatic. КВАРТИРНЫЕ СТАНЦИИ



Рис. 1



Рис. 2



Рис. 3

Станция в базовом исполнении, которая обеспечивает отопление по зависимой схеме и приготовление горячей воды в приоритетном режиме за счет быстродействующего электронно-управляемого трехходового клапана. Подключения по теплоснабжению и питьевой воде 3/4" НР.

Отопительная нагрузка станции LOGOmatic — 10 кВт при $\Delta T = 20^\circ\text{C}$.

Максимальная рабочая температура — 95°C .

Класс давления — PN10.

Технические диаграммы смотрите в электронном виде.

Базовая комплектация станции LOGOmatic Basic (В 730 x Ш 500 x Г 180):

- Паяный теплообменник ГВС из нержавеющей стали для приготовления горячей воды
- Дроссельная шайба в линии горячей воды — 12, 15 л/мин
- Трехходовой клапан (клапан переключения режимов отопления ГВС)
- Зональный клапан отопления (с преднастройкой)
- Воздухоспускные пробки в отопительной части станции
- Разъем для установки счетчика тепла (3/4", 110 мм)
- Соединения — гофрированная труба из нержавеющей стали DN16 в теплоизоляции
- Фитинги и узлы — латунь
- Оборудование смонтировано на плате и опрессовано на заводе

Комплектующие для LOGOmatic Basic

Тип	ГВС, кВт	л/мин	Артикул	Цена, евро с НДС	
Без циркуляционного моста	35*	12	11253.1	рис. 1	По запросу
	37**	15			
С циркуляционным мостом	35*	12	11254.1	рис. 1	По запросу
	37**	15			

*Мощность отопительного контура при $\Delta T = 40^\circ\text{C}$

**Мощность отопительного контура при $\Delta T = 35^\circ\text{C}$

Базовая комплектация станции в зависимости от параметров системы и предъявляемых требований по согласованию с проектной организацией и заказчиком может быть расширена следующими элементами (монтируются в станцию на заводе при оформлении заказа или в процессе эксплуатации системы).

Тип	Артикул	Цена, евро с НДС	
Комплект циркуляции горячей воды с насосом и настраиваемым реле времени 220 В	M8	рис. 2	По запросу
Комплект запорной арматуры 7 шаровых кранов с "американкой", подключение DN 20	10252,32	рис. 3	По запросу
Монтажная плата, включающая 7 шаровых кранов DN 20	10203.240		По запросу
Комнатный регулятор температуры ERT50	10561.3		По запросу
Электронный комнатный термостат	10560.95		По запросу
Привод (NC) для зонального клапана	10560.98		По запросу

LOGOmatic Comfort, Comfort +



Рис. 1



Рис. 2



Рис. 3

Станция в базовом исполнении, которая обеспечивает отопление по зависимой схеме и приготовление горячей воды в приоритетном режиме за счет быстродействующего электронно-управляемого трехходового клапана. Подключения по теплоснабжению и питьевой воде 3/4" НР.

Отопительная нагрузка станции LOGOmatic — 10 кВт при $\Delta T = 20^\circ\text{C}$.

Максимальная рабочая температура — 95°C .

Класс давления — PN10.

Технические диаграммы смотрите в электронном виде.

Базовая комплектация станции LOGOmatic Comfort, Comfort + (В 750 x Ш 600 x Г (110-220)):

- Паяный теплообменник ГВС из нержавеющей стали для приготовления горячей воды
- Дроссельная шайба в линии горячей воды — 12, 15, 17 и 20 л/мин
- Трехходовой клапан (клапан переключения режимов отопления ГВС)
- Зональный клапан отопления (с преднастройкой)
- Воздухоспускные пробки в отопительной части станции
- Разъем для установки счетчика тепла (3/4", 110 мм)
- Соединения — гофрированная труба из нержавеющей стали DN16 в теплоизоляции
- Фитинги и узлы — латунь
- Оборудование смонтировано на плате и опрессовано на заводе

Комплекующие для LOGOmatic Basic

Тип	ГВС, кВт	л/мин	Артикул	Цена, евро с НДС
600	35*	12	11351	По запросу
	37**	15		
600	46*	17	11353	По запросу
	50**	20		
600+	35*	12	11354	По запросу
	37**	15		
600+	46*	17	11356	рис. 1 По запросу
	50**	20		

*Мощность отопительного контура при $\Delta T = 40^\circ\text{C}$

**Мощность отопительного контура при $\Delta T = 35^\circ\text{C}$

Базовая комплектация станции в зависимости от параметров системы и предъявляемых требований по согласованию с проектной организацией и заказчиком может быть расширена следующими элементами (монтируются в станцию на заводе при оформлении заказа или в процессе эксплуатации системы).

Тип	Артикул	Цена, евро с НДС
Комплект циркуляции горячей воды с насосом и настраиваемым реле времени 220 В	M8	рис. 2 По запросу
Комплект запорной арматуры 7 шаровых кранов с "американкой", подключение DN 20	10252,32	рис. 3 По запросу
Комплект запорной арматуры 8 шаровых кранов с "американкой", подключение DN 20	10252,33	рис. 3 По запросу
Комплект запорной арматуры 9 шаровых кранов с "американкой", подключение DN 20	10252,334	рис. 3 По запросу
Комплект запорной арматуры 10 шаровых кранов с "американкой", подключение DN 20	10252,337	рис. 3 По запросу
Монтажная плата, включающая 7 шаровых кранов DN 20	10203.181	По запросу

LOGOcomfort. КВАРТИРНЫЕ СТАНЦИИ

Квартирная станция LOGOcomfort Basis 600



Станция в базовом исполнении, которая обеспечивает отопление по зависимой схеме и приготовление горячей воды в приоритетном режиме. Подключения по теплоснабжению и питьевой воде 3/4" НР.

Отопительная нагрузка станции LOGOcomfort — 12 кВт при $\Delta T = 25^\circ\text{C}$.

Максимальная рабочая температура — 110°C .

Класс давления — PN10.

Технические диаграммы смотрите в электронном виде.

Базовая комплектация станции LOGOcomfort Basis 600 (В 800 x Ш 600 x Г 210):

- Паяный теплообменник ГВС из нержавеющей стали для приготовления горячей воды
- Дроссельная шайба в линии горячей воды — 12, 15 или 17 л/мин
- Трехходовой РМ-регулятор расхода (клапан переключения режимов отопления — ГВС)
- Зональный клапан отопления (с преднастройкой)
- Воздухоспускные пробки в отопительной части станции
- Разъем для установки счетчика тепла (3/4", 110 мм)
- Соединения — гофрированная труба из нержавеющей стали DN16 в теплоизоляции
- Фитинги и узлы — латунь
- Оборудование смонтировано на плате и опрессовано на заводе



Рис. 1



Рис. 2



Рис. 3



Рис. 4



Рис. 5

Комплектующие для LOGO Comfort Basis 600

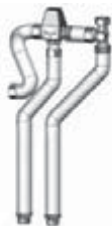
Тип	ГВС ($\Delta T = 40^\circ\text{C}$)	л/мин	Артикул	Цена, евро с НДС
С теплообменником	35 кВт	12	ME 11301	927,92
С теплообменником	42 кВт	15	ME 11302	1 069,83
С теплообменником	46 кВт	17	ME 11303	1 168,08

Базовая комплектация станции в зависимости от параметров системы и предъявляемых требований по согласованию с проектной организацией и заказчиком может быть расширена следующими элементами (монтируются в станцию на заводе при оформлении заказа или в процессе эксплуатации системы).

Тип	Артикул	Цена, евро с НДС
Комплект из 2 фильтров-грязевиков (с кранами для наполнения/промывки/слива) в отопительной части станции	M1 рис. 1	82,97
Узел ввода холодной воды в квартиру с разъемом для водосчетчика и ответвлением в квартиру	M2	57,86
Регулируемый циркуляционный мост ($45\text{--}65^\circ\text{C}$) — в летнем режиме эксплуатации служит для поддержания удаленных от центрального отопительного стояка станций в режиме готовности для приготовления горячей воды; обеспечивая периодическую циркуляцию, представляет собой элемент экономии энергии здания.	M4 рис. 2	131,00
Автоматический регулятор перепада давления	M5 рис. 3	412,29
Термостатический ограничитель температуры горячей воды (для станций с т/о 35 кВт)	M6 рис. 4	164,28
Комплект циркуляции горячей воды с насосом и настраиваемым реле времени 220 В	M8 рис. 5	463,16
Модульный комплект подключения (7 линий) доп. глубина 50мм	M9 рис. 7	264,97
Термостатический регулятор расхода теплоносителя для контроля температуры горячей воды.	M10 рис. 6	310,54
Термостатический ограничитель температуры обратной линии ($45\text{--}65^\circ\text{C}$)	M11 рис. 8	90,60
Комплект запорной арматуры 6 шаровых кранов с "американкой", подключение DN 20	M22	66,59
Комплект запорной арматуры 7 шаровых кранов с "американкой", подключение DN 20	M23 рис. 9	76,41



Рис. 6



Рис. 7



Рис. 8



Рис. 9

Комплектующие LOGOcomfort Basis 600

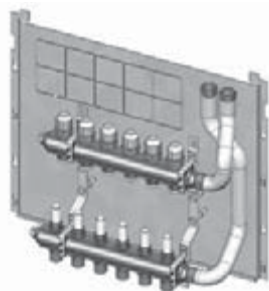

Распределитель, монтируемый непосредственно под основным модулем LOGOcomfort Basis 600

Габаритные размеры: В 400 x Ш 600 x Г 210

В комплекте: расходомеры с преднастройкой 0,5–5 л/мин и вентильными вставками М 30 x 1,5 мм

Подключения контуров 3/4"НР-евроконус

Тип	Артикул	Цена, евро с НДС
Распределитель на 3 контура	M 14	383,67
Распределитель на 4 контура	M 15	412,29
Распределитель на 5 контуров	M 16	437,73
Распределитель на 6 контуров	M 17	491,78
Распределитель на 7 контуров	TS-11301.17	569,15
Распределитель на 8 контуров	TS-11301.18	605,19

Комбинация опций

■ — Комбинация возможна

"—" — Комбинация невозможна

*** — только для станций с т/о 35 кВт

	Комплект из 2 фильтров-грязевиков												M23	M25
	M1	M2	M4	M5	M6	M8	M9	M10	M11					
Комплект из 2 фильтров-грязевиков	■	■	■	■	■	■	■	■	■	■	■	■	■	■
Узел ввода холодной воды в квартиру с разъемом для водосчетчика и ответвлением в квартиру		■	■	■	■	■	■	—	■	■	■	■	■	
Регулируемый циркуляционный мост (45–65° C)				■	■	—	■	■	■	■	■	■	■	
Автоматический регулятор перепада давления					■	■	■	■	■	■	■	■	■	
Термостатический ограничитель температуры горячей воды						■	■	■	■	■	■	■	■	
Комплект циркуляции горячей воды с насосом							—	■	■	■	■	■	■	
Модульный комплект подключения (7 линий) доп. глубина 50 мм								—	■	—	■	—	—	
Термостатический регулятор расхода теплоносителя для контроля температуры горячей воды.									■	■	—	—	—	
Термостатический ограничитель температуры обратной линии (45–65 °C)										■	■	■	—	
Распределитель											■	—	—	

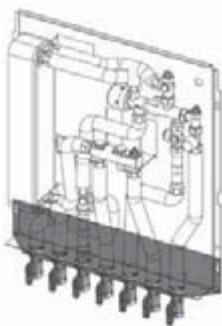

Монтажная шина

Монтажная шина (включая группу отсечных кранов)

Тип	Артикул	Цена, евро с НДС
Шина с комплектом проходных шаровых кранов (кран подающей линии T11 с портом для погружного температурного датчика счетчика тепла)	10203.158	125,54
Тоже с угловым комплектом кранов	10203.161	134,60
Армированная гибкая подводка Meiflex 3/4"x500 мм для выполнения временной перемычки	4325.1227.50	16,57



Внешний металлический кожух RAL 9016 (белый)

ВхШхГ: 800x600x210 мм

И дополнительный кожух для распределителя

ВхШхГ: 400x600x210 мм

Тип	Артикул	Цена, евро с НДС
Кожух внешний	11100.1	185,58
Дополнительный кожух	11100.5	139,74

С дополнительной пластиковой вставкой для проведения радиосигнала — по запросу



Кожух для встраиваемой установки станций Basis 600, RAL 9016, белый

ВхШхГ: 835x610x150-240мм

Важно: при использовании опций M8, M28 и M29, 195-240 мм.

Кожух для встраиваемой установки станций Basis 600, удлиненный для установки с распределителем, RAL 9016, белый

ВхШхГ: 1175x610x150-240мм

Важно: при использовании опций M8, M28 и M29, 195-240 мм.

Тип	Артикул	Цена, евро с НДС
Кожух для встраиваемой установки	11100.2	245,62
Кожух для встраиваемой установки, "прозрачный" для радиосигнала	11100.2 K	576,57
Кожух для встраиваемой установки, удлиненный	11100.4	371,17
Кожух для встраиваемой установки, удлиненный, "прозрачный" для радиосигнала	11100.4 K	408,05
Регулируемые опоры для встраиваемого кожуха	11100.21	51,31

Возможность регулировки по высоте 100-170 мм



Металлический ревизионный люк, белый

Тип	Артикул	Цена, евро с НДС
ВхШ: 800x600	10203.309	169,58
ВхШ: 800x600 с пластиковой вставкой для возможности прохождения радиосигнала	10203.309 K	317,96
ВхШ: 1150x600	10203.312	317,96
ВхШ: 1150x600 с пластиковой вставкой для возможности прохождения радиосигнала	10203.311 K	408,05

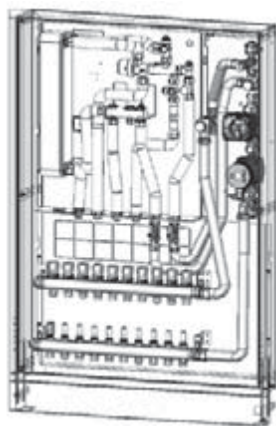

Расширенный распределитель для LOGOcomfort Basis 600

- Распределитель из нержавеющей стали, смонтированный на плате
- ВхШхГ: 500x792x125 мм
- Готов для подключения к LOGOcomfort Basis600
- Для применения требуется кожух 11100.72 и смесительные группы 10512.xx
- Мгновенный монтаж
- Включены расходомеры эжекционного типа 0.5-5л/мин и вентильными вставками М30х1.5 мм с ручными колпачками
- Подключения к контурам 3/4" НР-Евроконус

Тип	Артикул	Цена, евро с НДС
Распределитель на 3 контура	10512.3	333,86
Распределитель на 4 контура	10512.4	373,07
Распределитель на 5 контуров	10512.5	422,89
Распределитель на 6 контуров	10512.6	470,58
Распределитель на 7 контуров	10512.7	519,34
Распределитель на 8 контуров	10512.8	560,67
Распределитель на 9 контуров	10512.9	607,31
Распределитель на 10 контуров	10512.10	652,88



Рис. 1 Рис. 2 Рис. 3

Смесительная группа для подключения станции к распределителю с энергоэффективным насосом Alpha2 15-60

Тип	Артикул	Цена, евро с НДС
Смесительная группа с термостатическим управлением	10512.1	1 070,47
Смесительная группа с дополнительными подключениями прямого контура рис.1	10512.2	1 151,02
Смесительная группа с термостатически регулируемым электромотором и дополнительными подключениями прямого контура рис.2	10512.21	1 449,90
Смесительная группа с регулируемым от внешней автоматики электромотором и дополнительными подключениями прямого контура рис.3	10512.22	1 206,13

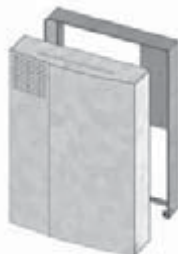

Накладной кожух, удлиненный

ВхШхГ: 120x850x210 мм

Тип	Артикул	Цена, евро с НДС
Кожух	11100.73	745,09

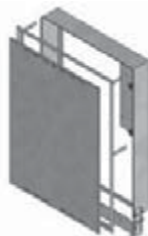

Кожухи для встраиваемой установки станций Basis 600, удлиненный для установки с распределителем, RAL 9016, белый

ВхШхГ: 1175x845x150-240мм

Важно: при использовании насоса Alpha2 15-50, 180-240 мм.

Тип	Артикул	Цена, евро с НДС
Кожух для встраиваемой установки	11100.72	533,11
Регулируемые опоры для встраиваемого кожуха	11100.71	61,47

Возможность регулировки по высоте 100-170 мм
Кожухи "прозрачные" для радиосигнала по запросу

LOGOcomfort Basis 600 plus

С возможностью подключения низкотемпературного контура теплого пола, для свободного конфигурирования под индивидуальные потребности проекта



Рис. 1



Рис. 2

Рис. 3

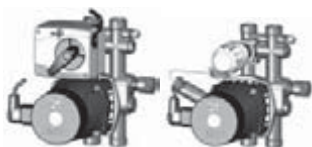

Рис. 4

Рис. 7



Рис. 8

Рис. 9



Рис. 11

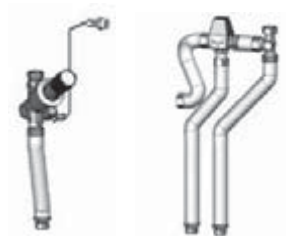

Рис. 14



Рис. 12



Рис. 13



Рис. 15



Рис. 16



Рис. 17

Квартирные станции децентрализованного теплоснабжения LOGOcomfort

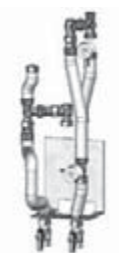
Станция LOGOcomfort Basis 600 plus с подготовкой для установки смесительной группы.

Тип	ГВС ($\Delta T = 40^\circ\text{C}$)	л/мин	Артикул	Цена, евро с НДС
С теплообменником	35 кВт	12	ME 11304	895,17
С теплообменником	42 кВт	15	ME 11305	1 026,17
С теплообменником	46 кВт	17	ME 11306	1 113,50

Тип	Рис.	Артикул	Цена, евро с НДС
Смесительный узел Thermix с серводвигателем PN6 (с насосом Alpha 2 15-60 MBP)	Рис. 2	M 12	411,56
Смесительный узел Thermix с термостатическим смесителем	Рис. 3	M 13	441,03
Смесительный узел Thermix с серводвигателем 220 В и встроенным термостатом PN6 (с насосом Alpha 2 15-60 MBP)	Рис. 4	M 27	894,53
Узел ввода холодной воды в квартиру с разъемом для водосчетчика и ответвлением в квартиру		M 2	57,86
Регулируемый циркуляционный мост (45–65 °С) — в летнем режиме эксплуатации служит для поддержания удаленных от центрального отопительного стояка станций в режиме готовности для приготовления горячей воды; обеспечивая периодическую циркуляцию, представляет собой элемент экономии энергии здания.	Рис. 7	M 4	131,00
Автоматический регулятор перепада давления	Рис. 8	M 5	412,29
Термостатический ограничитель температуры горячей воды	Рис. 9	M 6	164,28
Комплект циркуляции горячей воды с насосом и настраиваемым реле времени 220 В	Рис. 11	M 8	463,16
Термостатический регулятор расхода теплоносителя для контроля температуры горячей воды.	Рис. 12	M 10	310,54
Термостатический ограничитель температуры обратной линии (45–65 °С)	Рис. 13	M 11	90,60
Комплект запорной арматуры 5 шаровых кранов с "американкой", подключение DN 20	Рис. 14	M 19	61,13
Комплект запорной арматуры 5 угловых шаровых кранов с "американкой", подключение DN 20		M 21	
Фильтр-грязевик (с краном для наполнения/промывки/слива) в отопительной части станции	Рис. 15	M 26	42,58
Комплект подключения смесительного контура M12, M13 или M27 для отопления полами параллельно основному контуру отопления квартиры	Рис. 16	M 28	393,00
Модуль охлаждения (без контроллера)	Рис. 17	M 29	471,64

Комплектующие LOGOcomfort Basis 600

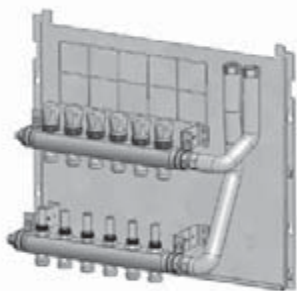

Распределитель, монтируемый непосредственно под основным модулем LOGOcomfort Basis 600

Габаритные размеры: В 400 x Ш 600 x Г 210

В комплекте: расходомеры с преднастройкой 0,5–5 л/мин и вентильными вставками М 30 x 1,5 мм подключения контуров 3/4"HP-евроконус

Тип	Артикул	Цена, евро с НДС
Распределитель на 3 контура	M 14	383,67
Распределитель на 4 контура	M 15	412,29
Распределитель на 5 контуров	M 16	437,73
Распределитель на 6 контуров	M 17	491,78
Распределитель на 7 контуров	TS-11301.17	569,15
Распределитель на 8 контуров	TS-11301.18	605,19

Комбинация опций

■ — Комбинация возможна

"—" — Комбинация невозможна

*** — только для станции с т/о 35 кВт

		Комбинация опций														
		M12	M13	M27	M1	M2	M4	M5	M6	M8	M10	M11	M28	M29	M19	M21
Смесительный узел Thermix с серводвигателем	M12	—	—	■	■	■	■	■	■	■	■	■	■	■	■	■
Смесительный узел Thermix с термостатическим смесителем	M13	—	—	■	■	■	■	■	■	■	■	■	—	■	■	
Смесительный узел Thermix с серводвигателем 220 В и встроенным термостатом	M27	—	—	■	■	■	■	■	■	■	■	■	—	■	■	
Фильтр-грязевик (с краном для наполнения/промывки/слива) в отопительной части станции	M26	—	—	■	■	■	■	■	■	■	■	■	■	■	■	
Узел ввода холодной воды в квартиру с разъемом для водосчетчика и ответвлением в квартиру	M2	—	—	—	■	■	■	■	■	—	■	■	■	■	■	
Регулируемый циркуляционный мост (45–65 °С)	M4	—	—	—	—	■	■	■	—	■	■	■	■	■	■	
Автоматический регулятор перепада давления	M5	—	—	—	—	—	■	■	■	■	■	■	■	■	■	
Термостатический ограничитель температуры горячей воды (для станции с т/о 35 кВт)	M6	—	—	—	—	—	—	■	■	■	■	■	■	■	■	
Комплект циркуляции горячей воды	M8	—	—	—	—	—	—	—	■	■	■	■	■	■	■	
Термостатический регулятор расхода теплоносителя для контроля температуры горячей воды.	M10	—	—	—	—	—	—	—	—	■	■	■	■	—	—	
Термостатический ограничитель температуры обратной линии	M11	—	—	—	—	—	—	—	—	—	■	■	■	■	■	
Распределитель		—	—	—	—	—	—	—	—	—	—	■	■	■	—	
Комплект подключения смесительного контура	M28	—	—	—	—	—	—	—	—	—	—	—	—	■	■	
Модуль контура охлаждения (без контроллера)	M29	—	—	—	—	—	—	—	—	—	—	—	—	■	—	

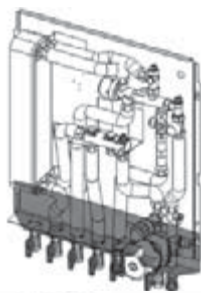

Монтажная шина (включая группу отсечных кранов)

Тип	Артикул	Цена, евро с НДС
Для LOGOcomfort 600 plus, комплект проходных шаровых кранов для применения совместно с опциями M12, M13, M27 (кран подающей линии системы с портом для прямого погружения температурного датчика теплосчетчика)	10203.386	125,06
Армированная гибкая подводка Meiflex 3/4"x500 мм для выполнения временной перемычки	4325.1227.50	16,57



Внешний металлический кожух RAL 9016 (белый)

ВхШхГ: 800х600х210 мм

И дополнительный кожух для распределителя

ВхШхГ: 400х600х210 мм



Тип	Артикул	Цена, евро с НДС
Кожух внешний	11100.1	185,58
Дополнительный кожух	11100.5	139,74

С дополнительной пластиковой вставкой для проведения радиосигнала — по запросу

Кожухи для встраиваемой установки станций Basis 600, RAL 9016, белый

ВхШхГ: 835х610х150-240мм

Важно: при использовании опций M8, M28 и M29, 195-240 мм.

Кожухи для встраиваемой установки станций Basis 600, удлиненный для установки с распределителем, RAL 9016, белый

ВхШхГ: 1175х610х150-240мм

Важно: при использовании опций M8, M28 и M29, 195-240 мм.



Тип	Артикул	Цена, евро с НДС
Кожух для встраиваемой установки	11100.2	245,62
Кожух для встраиваемой установки, "прозрачный" для радиосигнала	11100.2 K	576,57
Кожух для встраиваемой установки, удлиненный	11100.4	371,17
Кожух для встраиваемой установки, удлиненный, "прозрачный" для радиосигнала	11100.4 K	408,05
Регулируемые опоры для встраиваемого кожуха	11100.21	51,31

Возможность регулировки по высоте 100-170 мм

Металлический ревизионный люк, белый

Тип	Артикул	Цена, евро с НДС
ВхШ: 800х600	10203.309	169,58
ВхШ: 800х600 с пластиковой вставкой для возможности прохождения радиосигнала	10203.309 K	317,96
ВхШ: 1150х600	10203.312	317,96
ВхШ: 1150х600 с пластиковой вставкой для возможности прохождения радиосигнала	10203.311 K	408,05

LOGOcomfort RUS. Квартирные станции



Схема станции предполагает отопление помещений и приготовление горячей воды в параллельном режиме.

Отопительная нагрузка станции — 25 кВт (при $\Delta T = 25^\circ\text{C}$).

Максимальная рабочая температура — 110°C .

Класс давления — PN10.

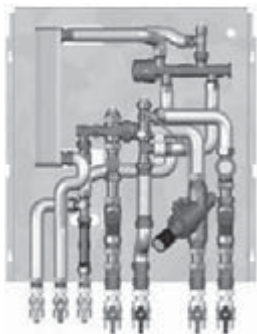
Мощность по приготовлению горячей воды и ее расход соответственно составляют 35 кВт и 12 л/мин при нагреве исходной воды на 40°C и температуре подающей линии отопления 65°C . Другие режимы нагрева воды следует определять по техническим диаграммам.

Подключения теплоснабжения 1"ВР (шаровой кран), подключения по питьевой воде 3/4" ВР.

Габаритные размеры: В 800 x Ш 600 x Г 210.

Комплектация станции LOGOcomfort RUS (25 кВт):

- Паяный теплообменник ГВС из нержавеющей стали
- РМ-регулятор расхода (управление режимом — ГВС)
- Зональный клапан отопления (с преднастройкой)
- Воздухоспускные пробки в отопительной части станции
- Разъем для установки счетчика тепла (1", 130 мм)
- Разъем для установки счетчика воды (3/4", 110 мм)
- Автоматический регулятор перепада давления
- Комплект запорной арматуры (7 шаровых кранов)
- Соединения — гофрированная труба из нержавеющей стали DN16/DN20 в теплоизоляции
- Фитинги и узлы — латунь
- Оборудование смонтировано на плате и опрессовано на заводе



Тип	Артикул	Цена, евро с НДС
LOGOcomfort — RUS	ME 10266.1 OH	1 545,76

Дополнительное оборудование

Тип	Артикул	Цена, евро с НДС
Накладной кожух	ME 11100.1	185,58

LOGOcomfort RUS PLUS. Квартирные станции

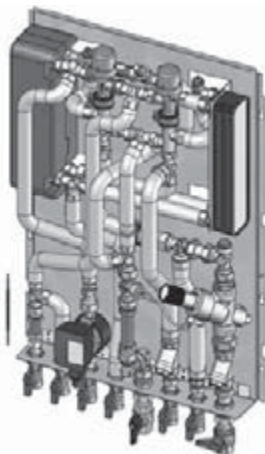

Квартирные станции децентрализованного теплоснабжения LOGOcomfort RUS PLUS

Для обеспечения высоких потребностей в объеме приготавливаемой горячей воды для санитарно-технических нужд.

ВхШхГ: 925x580x200 мм

Комплектация станции LOGOcomfort RUS PLUS:

- Два пластинчатых меднопаяных теплообменника ГВС
- Два РМ регулятора с приоритетом ГВС (защитой от отложений накипи), выполненных из латуни, устойчивой к эмиссии цинка, сертификат DVGW
- Воздухоотводчики
- Разъемы для установки тепло и водосчетчиков
- Две дроссельные шайбы на 12 л/мин
- Сетчатые фильтры
- Все соединения — предизолированная гибкая гофрированная труба Inoflex
- Автоматический регулятор перепада давления
- Настраиваемый циркуляционный мост $45-65^\circ\text{C}$
- Проходные шаровые краны 5 шт. или 6 шт. DN20
- Проходные шаровые краны DN25 для подключения T11 (с портом для датчика теплосчетчика прямого погружения) и T22
- Полностью смонтирована и опрессована на заводе
- Нагрузка ГВС (40К) 65 кВт, 24 л/мин при $T_{11} = 65^\circ\text{C}$
- Нагрузка отопления 20 кВт (20К)

Тип	Артикул	Цена, евро с НДС
Без циркуляции ГВС	11104.5	2 553,23
С циркуляцией ГВС	11104.4	2 955,98

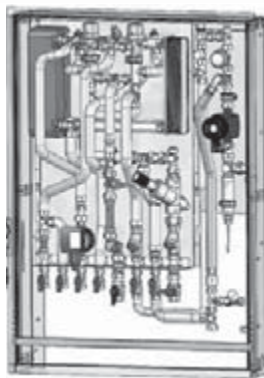

Накладной кожух

Тип	Артикул	Цена, евро с НДС
ВхШхГ: 1000х600х210мм	11200.2 L	348,70
ВхШхГ: 1000х600х210мм, "прозрачный" для радиосигнала	11200.2 KL	958,12

Металлический кожух удлиненный для монтажа станции в нише, RAL 9016 (белый)

ВхШхГ: 1175х610х150-240мм

Тип	Артикул	Цена, евро с НДС
Кожух для скрытой установки станции в нише удлиненный	11100.4	371,17
Регулируемые опоры для встраиваемого кожуха	11100.21	51,31

Возможность регулировки по высоте 100-170 мм

Важно: распределитель для отопления теплыми полами не может быть интегрирован в данный кожух.

Данное решение выполняется отдельно.

Смесительная группа для организации низкотемпературного отопительного контура.

Смесительная группа с термостатическим регулированием для подключения станции к распределителю с энергоэффективным насосом Alpha2 15-60

Тип	Артикул	Цена, евро с НДС
Смесительная группа с термостатическим регулированием	10512.11	1 066,23

Важно: данная смесительная группа подходит исключительно для LOGOcomfort RUS PLUS. Монтаж возможен только совместно с встраиваемым шкафом 11100.72 или с накладным кожухом 11100.73

Варианты распределителей см. стр. 122

Проектная поддержка Майбес по системам LOGO

Проектирование:

- При согласовании применения оборудования систем LOGO на объекте компания "Майбес" бесплатно оказывает содействие в проведении гидравлических расчетов, внутренних сетей теплоснабжения здания до квартирного ввода. Результаты расчета являются основанием для выбора сетевого оборудования, диаметров магистралей и стояков и получения параметров настроек балансировочной арматуры.

Ввод в эксплуатацию и пусконаладка оборудования:

- При заключении договора (заказчик — аккредитованный ООО "Майбес РУС" сервисный партнер) на выполнение шеф-монтажных и пусконаладочных работ наши специалисты оказывают всестороннюю техническую поддержку.

Условия гарантии и сервисное обслуживание:

- Гарантия завода-изготовителя Meibes GmbH на основные узлы станций LOGO составляет 2 года с момента ввода объекта в эксплуатацию. Гарантия распространяется при соблюдении проектных требований и условий эксплуатации в совокупности с обязательным заключением договора на сервисное обслуживание оборудования на весь период гарантии. Аккредитованный сервисный партнер компании ООО "Майбес РУС" осуществляет сервисное обслуживание оборудования LOGO согласно утвержденному производителем регламенту.
- Для сервисного обслуживания оборудования LOGO допускаются аккредитованные ООО "Майбес РУС" сервисные партнеры или служба эксплуатации заказчика после прохождения соответствующего обучения.

Узлы, КОЛЛЕКТОРЫ РАСПРЕДЕЛИТЕЛЬНЫЕ И ШКАФЫ

7

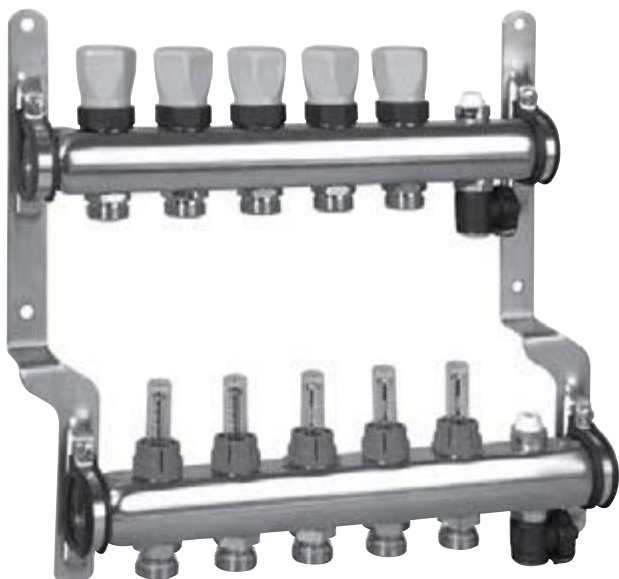

КОЛЛЕКТОРЫ РАСПРЕДЕЛИТЕЛЬНЫЕ УНИВЕРСАЛЬНЫЕ

Максимальная рабочая температура 90°C
 Максимальное рабочее давление 10 bar
 Межосевое расстояние 50 мм
 Сталь CrNi 1.U301

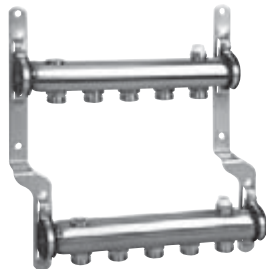

Коллектор из нержавеющей стали универсальный

Подающая линия: 1"BP, заглушка 1", кран Маевского, заглушка для заполнения 1/2", отводы 3/4"HP евроконус

Обратная линия: 1"BP, заглушка 1", кран Маевского, заглушка для заполнения 1/2", отводы 3/4"HP евроконус

Количество выходов	Длина в мм	Артикул	Цена, евро с НДС
2	178	RW 179 410 2	69,85
3	228	RW 179 410 3	85,27
4	278	RW 179 410 4	97,32
5	328	RW 179 410 5	109,09
6	378	RW 179 410 6	121,84
7	428	RW 179 410 7	135,83
8	478	RW 179 410 8	149,43
9	528	RW 179 410 9	163,15
10	578	RW 179 411 0	176,87
11	628	RW 179 411 1	194,38
12	678	RW 179 411 2	206,15

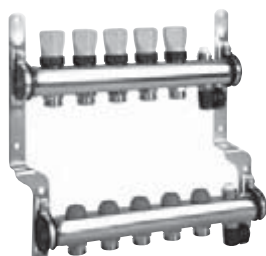

Коллектор из нержавеющей стали универсальный

Подающая линия: 1"BP, заглушка 1", кран Маевского, отводы 3/4"HP евроконус, поворотный кран с функцией слива и заполнения, термостатические вставки М 30х1,5 с ручными вентилями

Обратная линия: 1"BP, заглушка 1", кран Маевского, отводы 3/4"HP евроконус, поворотный кран с функцией слива и заполнения, функция регулировки и перекрытия

Количество выходов	Длина в мм	Артикул	Цена, евро с НДС
2	228	RW 179 412 2	123,38
3	278	RW 179 412 3	155,03
4	328	RW 179 412 4	179,25
5	378	RW 179 412 5	204,75
6	428	RW 179 412 6	231,07
7	478	RW 179 412 7	257,25
8	528	RW 179 412 8	284,00
9	578	RW 179 412 9	310,33
10	628	RW 179 413 0	336,80
11	678	RW 179 413 1	363,13
12	728	RW 179 413 2	389,88

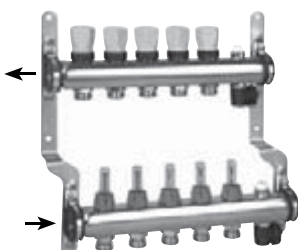

Коллектор из нержавеющей стали для систем напольного отопления с расходомерами

Подающая линия: 1"BP, заглушка 1", кран Маевского, отводы 3/4"HP евроконус, поворотный кран с функцией слива и заполнения, расходомеры 0-5 л/мин.

Обратная линия: 1"BP, заглушка 1", кран Маевского, отводы 3/4"HP евроконус, поворотный кран с функцией слива и заполнения, термостатические вставки М 30х1,5 с ручными вентилями

Количество выходов	Длина в мм	Артикул	Цена, евро с НДС
2	228	RW 179 414 2	138,78
3	278	RW 179 414 3	177,85
4	328	RW 179 414 4	210,20
5	378	RW 179 414 5	243,26
6	428	RW 179 414 6	276,86
7	478	RW 179 414 7	310,76
8	528	RW 179 414 8	344,92
9	578	RW 179 414 9	378,68
10	628	RW 179 415 0	413,54
11	678	RW 179 415 1	446,32
12	728	RW 179 415 2	481,18



Рукоятка клапана М 30 x 1,5

Типоразмер	Упаковка	Артикул	Цена, евро с НДС
М 30 x 1,5	1	RW 1794169	1,90



Торцевая заглушка с O-Ring кольцом G1"

никелированная

Типоразмер	Упаковка	Артикул	Цена, евро с НДС
G 1"	1	RW 1794173	4,24



Регулировочный вентиль с функцией отсечки для коллектора обратной линии,

никелированная латунь, O-Ring уплотнение G1/2"

Типоразмер	Упаковка	Артикул	Цена, евро с НДС
G 1/2"	1	RW 1794170	6,52



Термостатическая вставка М 30 x 1,5, латунь,

O-Ring уплотнение G1/2"

Типоразмер	Упаковка	Артикул	Цена, евро с НДС
G 1/2"	1	RW 1794171	8,48



Расходомер этекционного типа с функцией настройки 0–5 л/мин,

O-Ring уплотнение G1/2", для подающего коллектора

Типоразмер	Упаковка	Артикул	Цена, евро с НДС
0 – 5 л/мин G 1/2"	1	RW 1794172	13,78



Термоэлектропривод М 30 x 1,5 со специальным адаптером 80 для простого монтажа,

нормально закрытый

Типоразмер	Упаковка	Артикул	Цена, евро с НДС
230 V	1	RW 1355810	38,51
24 V	1	RW 1355820	38,51



Ниппель G1"x G1"HP

с O-Ring уплотнением, никелированная латунь

Типоразмер	Упаковка	Артикул	Цена, евро с НДС
G 1"/G 1"HP	1	RW 1792894	10,37



Кран с функцией слива и наполнения

Типоразмер	Упаковка	Артикул	Цена, евро с НДС
G 1/2"/G 3/4"	10/100	SX 10611	3,78

Кронштейн для крепления распределительных коллекторов из нержавеющей стали

Типоразмер	Упаковка	Артикул	Цена, евро с НДС
G 1"	1	RW 1794178	25,44

ШКАФЫ ДЛЯ КОЛЛЕКТОРОВ



Встраиваемый распределительный шкаф

В компактном исполнении из оцинкованной листовой стали, рамки и дверь матового белого цвета, порошковое покрытие RAL 9010, ножки регулируются по высоте

Тип	Количество выходов	Упаковка	Размер	Артикул	Цена, евро с НДС
A	n = 1-2	1	120x380x700	RW 179 220 0	86,67
B	n = 2-4	1	120x430x700	RW 179 221 0	95,11
C	n = 5-7	1	120x560x700	RW 179 222 0	108,54
D	n = 8-10	1	120x710x700	RW 179 223 0	120,85
E	n = 11-12	1	120x790x700	RW 179 224 0	136,51
F	n = 13-14	1	120x960x700	RW 179 225 0	154,41
G	n = 15-17	1	120x1130x700	RW 179 226 0	184,63



Наружный распределительный шкаф

В компактном исполнении из оцинкованной листовой стали, рамки и дверь матового белого цвета, порошковое покрытие RAL 9010, ножки регулируются по высоте

Тип	Количество выходов	Упаковка	Размер	Артикул	Цена, евро с НДС
A	n = 2-4	1	120x420x700	RW 179 227 0	94,98
B	n = 5-7	1	120x550x700	RW 179 228 0	106,99
C	n = 8-10	1	120x700x700	RW 179 229 0	122,27
D	n = 11-12	1	120x780x700	RW 179 230 0	135,36
E	n = 13-14	1	120x950x700	RW 179 231 0	149,55
F	n = 15-17	1	120x1120x700	RW 179 232 0	163,76

LOGOfloor R. Узлы распределительные этажные производство ООО "Майбес РУС", Россия

7

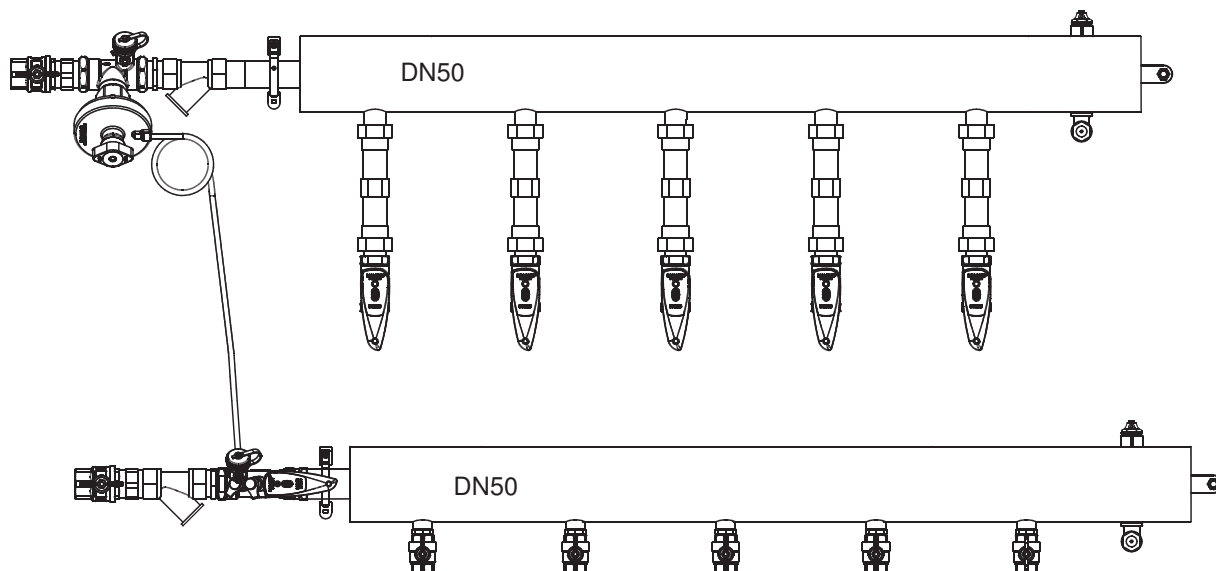

Узлы распределительные этажные предназначены для распределения и организации поквартирного учета тепла при применении горизонтальной разводки от центрального распределительного стояка.

Применение узлов распределительных этажных регламентируется ФЗ №261 от 23.11.2009 г. "Об энергосбережении и о повышении энергетической эффективности".

Узлы распределительные этажные используются как в коммерческих и индивидуальных зданиях, так на промышленных объектах и сооружениях.

- минимальные сроки поставки благодаря поддержанию запаса комплектующих и серийному действующему производству;
- наличие библиотеки необходимых материалов для удобства проектирования (DWG чертежи, позиментная спецификация оборудования, альбом типовых решений и многое другое). Полная и оперативная техническая поддержка на всех этапах ведения проекта;
- гарантия – 24 мес.

Основные преимущества LOGOfloor R:

- российский продукт, серийно выпускаемый на современном производственном комплексе ООО "Майбес РУС" (Московская область, Ногинский район);
- уникальная технология изготовления коллектора без сварных соединений на отводах на потребителей, позволяющая сократить количество соединений и существенно снизить риски нарушения их герметичности;
- применение в узлах только высококачественной трубопроводной арматуры и материалов европейских партнеров компании (краны, фильтры, балансировочные клапаны, воздухоотводчики, фитинги и т.д.);
- широкий выбор модификаций для реализации разнообразных схем балансировки и регулирования потока теплоносителя: по вводу теплоносителя, по выходам на потребителя, комплектации и т.д.;
- компактность, возможность простого и быстрого монтажа как в специальных нишах, так и в стандартных коллекторных шкафах;
- пневматические и гидравлические испытания каждого произведенного узла на прочность, герметичность, проверка комплектности и визуально-измерительный контроль;
- комплектация паспортом и инструкцией по эксплуатации с необходимым набором чертежей, разрешительной документацией. Индивидуальный номер каждого изделия на маркировке для идентификации и прослеживаемости в соответствии с требованиями ISO 9001:2008;

Основные технические характеристики

№	Наименование	Значение
1	Номинальный диаметр коллектора, DN, мм	50
2	Межосевое расстояние между отводами коллектора, мм	100
3	Количество контуров, шт.	от 2 до 9
4	Максимально допустимое давление, PN, бар	10
5	Рабочая среда	теплоноситель
6	Максимальный расход, м³/ч	4,5
7	Максимальная температура рабочей среды, °C	+110

Спецификация основных элементов и материалов

№	Наименование	Значение
1	Материал корпуса коллектора	Углеродистая сталь
2	Клапаны балансировочные	Ballorex (Германия)
3	Трубопроводная арматура и фитинги	Полнопроходные шаровые краны из высококачественной латуни CW617N (Европа); Воздухоотводчики Simplex (Германия), Flamco (Голландия); Фильтры сетчатые из высококачественной латуни CW617N (Европа);
4	Теплосчетчики	Kamstrup, Enbra
5	Покрытие коллекторов	Эпоксидно-порошковая окраска, выполненная с применением высокотемпературной технологии для прочного и долговечного покрытия. Цвет – красный (RAL3002).

Модификации групп ввода и выходов на потребителя

Модификации групп ввода:

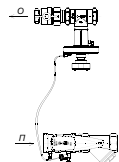
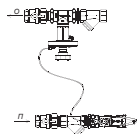

Вводная группа тип А

Подающая линия: отсечной кран с разъёмными соединениями типа "американка", фильтр-грязевик

Обратная линия: отсечной кран с разъёмными соединениями типа "американка"

Вводная группа тип С

В отсечной кран с разъёмными соединениями типа "американка", фильтр-грязевик, баланси́ровочный клапан расхода Ballorex Venturi FODRV

Обратная линия: отсечной кран с разъёмными соединениями типа "американка", клапан перепада давления Ballorex Delta, фильтр-грязевик

Вводная группа тип D

Подающая линия: баланси́ровочный клапан расхода Ballorex Vario, фильтр-грязевик

Обратная линия: отсечной кран с разъёмными соединениями типа "американка", клапан перепада давления Ballorex Delta

* Группы: А, D в составе включают разъёмное соединение между распределительным коллектором и группой ввода.

Модификации выходов на потребителя:

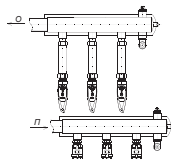
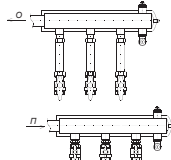

Выход на потребителя тип X

Подающая линия: отсечные краны с портом для датчика теплосчетчика

Обратная линия: отсечные краны, вставки под счетчики тепла 110 мм

Подающий коллектор — нижний. В комплекте хомуты для настенного монтажа, сливные заглушки, ручные воздухоотводчики. Сечение камеры коллектора 50 мм.

Выход на потребителя тип Y

Подающая линия: отсечные краны с портом для датчика теплосчетчика

Обратная линия: вставки под счетчики тепла 110 мм, баланси́ровочные клапаны Ballorex Venturi DRV

Подающий коллектор — нижний. В комплекте хомуты для настенного монтажа, сливные заглушки, ручные воздухоотводчики. Сечение камеры коллектора 50 мм.

LOGOfloor R

Модификации и артикулы

Модификации и артикулы узлов распределительных тип X
 (узел этажный распределительный с установленной только отсечной арматурой на потребителях) с группами ввода тип A,C,D.

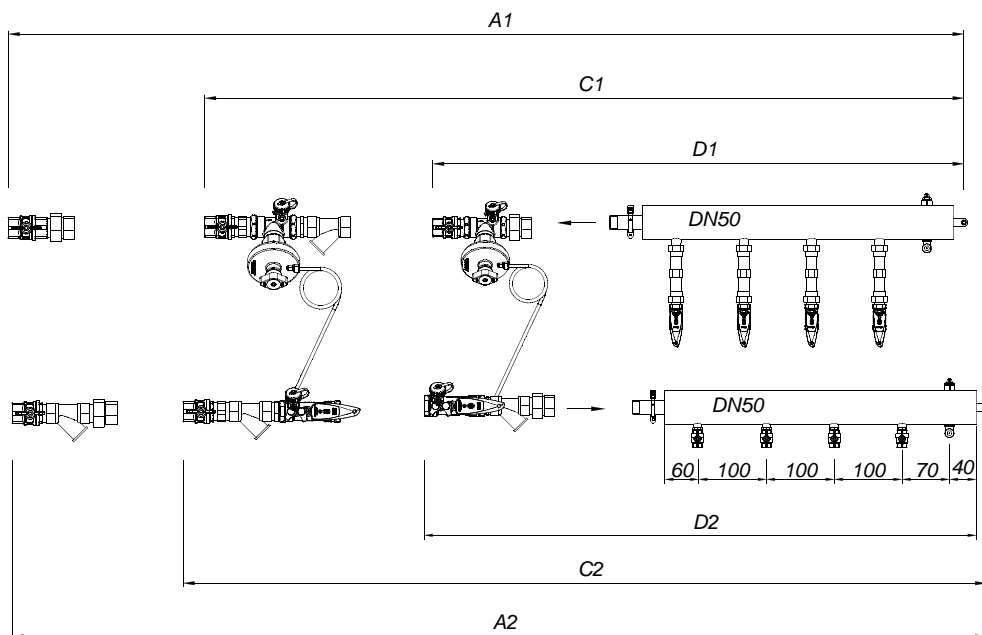

Тип групп ввода	Кв ввод/ Кв отвод без т/сч-ка	Контуры потребителей								
		2	3	4	5	6	7	8	9	
A	DN 20	6,8 / 5,0	LRR22000.00.R.RU	LRR32000.00.R.RU	LRR42000.00.R.RU	LRR52000.00.R.RU	LRR62000.00.R.RU	LRR72000.00.R.RU	LRR82000.00.R.RU	LRR92000.00.R.RU
	DN 25	9,9 / 5,0	LRR22500.00.R.RU	LRR32500.00.R.RU	LRR42500.00.R.RU	LRR52500.00.R.RU	LRR62500.00.R.RU	LRR72500.00.R.RU	LRR82500.00.R.RU	LRR92500.00.R.RU
	DN 32	14,9 / 5,0	LRR23200.00.R.RU	LRR33200.00.R.RU	LRR43200.00.R.RU	LRR53200.00.R.RU	LRR63200.00.R.RU	LRR73200.00.R.RU	LRR83200.00.R.RU	LRR93200.00.R.RU
C	DN 20	1,75 / 5,0	LRR22022.00.R.RU	LRR32022.00.R.RU	LRR42022.00.R.RU	LRR52022.00.R.RU	LRR62022.00.R.RU	LRR72022.00.R.RU	LRR82022.00.R.RU	LRR92022.00.R.RU
	DN 25	3,2 / 5,0	LRR22522.00.R.RU	LRR32522.00.R.RU	LRR42522.00.R.RU	LRR52522.00.R.RU	LRR62522.00.R.RU	LRR72522.00.R.RU	LRR82522.00.R.RU	LRR92522.00.R.RU
	DN 32	4,8 / 5,0	LRR23222.00.R.RU	LRR33222.00.R.RU	LRR43222.00.R.RU	LRR53222.00.R.RU	LRR63222.00.R.RU	LRR73222.00.R.RU	LRR83222.00.R.RU	LRR93222.00.R.RU
D	DN 20	2,2 / 5,0	LRR22021.00.R.RU	LRR32021.00.R.RU	LRR42021.00.R.RU	LRR52021.00.R.RU	LRR62021.00.R.RU	LRR72021.00.R.RU	LRR82021.00.R.RU	LRR92021.00.R.RU
	DN 25	3,4 / 5,0	LRR22521.00.R.RU	LRR32521.00.R.RU	LRR42521.00.R.RU	LRR52521.00.R.RU	LRR62521.00.R.RU	LRR72521.00.R.RU	LRR82521.00.R.RU	LRR92521.00.R.RU
	DN 32	5,1 / 5,0	LRR23221.00.R.RU	LRR33221.00.R.RU	LRR43221.00.R.RU	LRR53221.00.R.RU	LRR63221.00.R.RU	LRR73221.00.R.RU	LRR83221.00.R.RU	LRR93221.00.R.RU

*Цены предоставляются по запросу при наличии заполненного опросного листа.
 *Производитель оставляет за собой право на технические изменения.

Модификации и артикулы узлов распределительных тип Y (узел этажный распределительный с установленными статическими балансировочными клапанами на каждом отводе) с группами ввода тип А,С,Д.

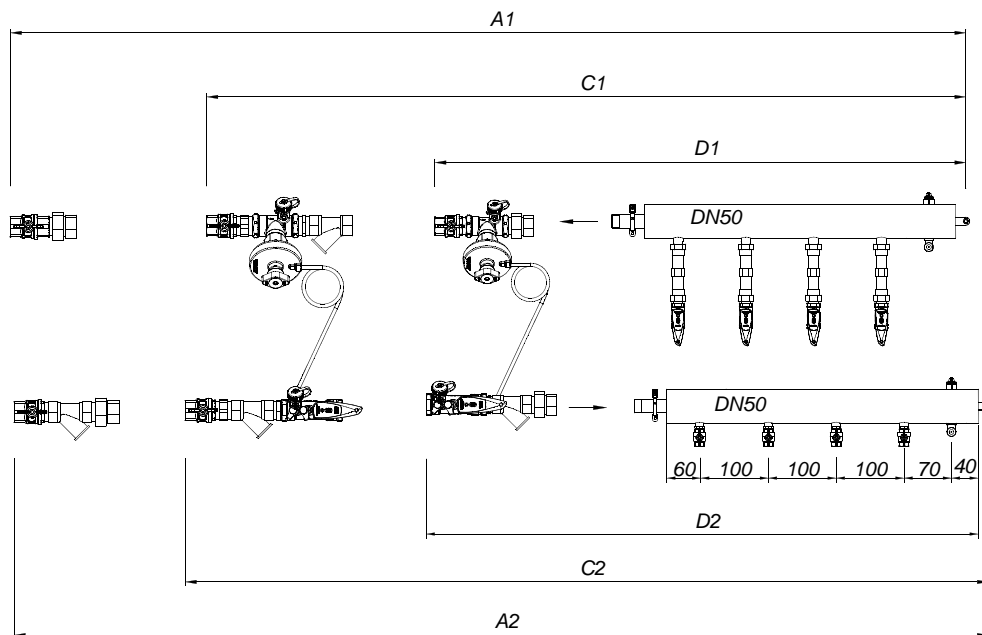

Тип групп ввода	Кv ввод/ Кv отвод без т/сч-ка	Контуры потребителей								
		2	3	4	5	6	7	8	9	
A	DN 20	6,8 / 3,5	LRR22000.20.R.RU	LRR32000.20.R.RU	LRR42000.20.R.RU	LRR52000.20.R.RU	LRR62000.20.R.RU	LRR72000.20.R.RU	LRR82000.20.R.RU	LRR92000.20.R.RU
	DN 25	9,9 / 3,5	LRR22500.20.R.RU	LRR32500.20.R.RU	LRR42500.20.R.RU	LRR52500.20.R.RU	LRR62500.20.R.RU	LRR72500.20.R.RU	LRR82500.20.R.RU	LRR92500.20.R.RU
	DN 32	14,9 / 5,0	LRR23200.20.R.RU	LRR33200.20.R.RU	LRR43200.20.R.RU	LRR53200.20.R.RU	LRR63200.20.R.RU	LRR73200.20.R.RU	LRR83200.20.R.RU	LRR93200.20.R.RU
C	DN 20	1,75 / 3,46	LRR22022.20.R.RU	LRR32022.20.R.RU	LRR42022.20.R.RU	LRR52022.20.R.RU	LRR62022.20.R.RU	LRR72022.20.R.RU	LRR82022.20.R.RU	LRR92022.20.R.RU
	DN 25	3,2 / 3,46	LRR22522.20.R.RU	LRR32522.20.R.RU	LRR42522.20.R.RU	LRR52522.20.R.RU	LRR62522.20.R.RU	LRR72522.20.R.RU	LRR82522.20.R.RU	LRR92522.20.R.RU
	DN 32	2,2 / 3,46	LRR23222.20.R.RU	LRR33222.20.R.RU	LRR43222.20.R.RU	LRR53222.20.R.RU	LRR63222.20.R.RU	LRR73222.20.R.RU	LRR83222.20.R.RU	LRR93222.20.R.RU
D	DN 20	2,2 / 3,46	LRR22021.20.R.RU	LRR32021.20.R.RU	LRR42021.20.R.RU	LRR52021.20.R.RU	LRR62021.20.R.RU	LRR72021.20.R.RU	LRR82021.20.R.RU	LRR92021.20.R.RU
	DN 25	3,4 / 3,46	LRR22521.20.R.RU	LRR32521.20.R.RU	LRR42521.20.R.RU	LRR52521.20.R.RU	LRR62521.20.R.RU	LRR72521.20.R.RU	LRR82521.20.R.RU	LRR92521.20.R.RU
	DN 32	5,1 / 3,46	LRR23221.20.R.RU	LRR33221.20.R.RU	LRR43221.20.R.RU	LRR53221.20.R.RU	LRR63221.20.R.RU	LRR73221.20.R.RU	LRR83221.20.R.RU	LRR93221.20.R.RU

*Цены предоставляются по запросу при наличии заполненного опросного листа.
 *Производитель оставляет за собой право на технические изменения.

LOGOfloor R

Габариты

Габаритные размеры узлов распределительных этажных

LOGOfloor			Контуры потребителей							
			2	3	4	5	6	7	8	9
Типоразмер групп ввода	DN 20	A1 [mm]	486	586	686	786	886	986	1086	1186
		A2 [mm]	506	606	706	806	906	1006	1106	1206
		C1 [mm]	635	735	835	935	1035	1135	1235	1335
		C2 [mm]	619	719	819	919	1019	1119	1219	1319
		D1 [mm]	562	662	762	862	962	1062	1162	1262
		D2 [mm]	536	636	736	836	936	1036	1136	1236
	DN 25	A1 [mm]	506	606	706	806	906	1006	1106	1206
		A2 [mm]	516	616	716	816	916	1016	1116	1216
		C1 [mm]	651	751	851	951	1051	1151	1251	1351
		C2 [mm]	634	734	834	934	1034	1134	1234	1334
		D1 [mm]	578	678	778	878	978	1078	1178	1278
		D2 [mm]	551	651	751	851	951	1051	1151	1251
	DN 32	A1 [mm]	526	626	726	826	926	1026	1126	1226
		A2 [mm]	554	654	754	854	954	1054	1154	1254
		C1 [mm]	707	807	907	1007	1107	1207	1307	1407
		C2 [mm]	690	790	890	990	1090	1190	1290	1390
		D1 [mm]	634	734	834	934	1034	1134	1234	1334
		D2 [mm]	603	703	803	903	1003	1103	1203	1303

Условное обозначение узлов распределительных этажных LogoFloor R

LRR	4	25	22.	20.	R.	RU
-----	---	----	-----	-----	----	----

LRR	Узел распределительный этажный LogoFloor R
4	Количество выходов на потребителей
25	Номинальный диаметр DN группы ввода, мм
22	Тип группы ввода, включая поддерживаемый перепад давлений
20	Тип группы выходов на потребителей
R	Подключение к центральному стояку справа (R) или слева (L)
RU	Производство ООО "Майбес РУС", Россия
Z01	Идентификационный номер индивидуального исполнения под требования конкретного проекта

LOGOflat R. Узлы РАСПРЕДЕЛИТЕЛЬНЫЕ КВАРТИРНЫЕ ПРОИЗВОДСТВО ООО "МАЙБЕС РУС", Россия

Узлы распределительные квартирные предназначены для распределения и организации индивидуального учета тепла при подключении к системе отопления одной квартиры. Применение узлов распределительных квартирных регламентируется ФЗ №261 от 23.11.2009 г. "Об энергосбережении и о повышении энергетической эффективности". Узлы распределительные квартирные применяются как в системах с периметральной разводкой системы теплоснабжения, так и с лучевой.

Основные преимущества LOGOflat R:

- российский продукт, серийно выпускаемый на современном производственном комплексе ООО "Майбес РУС" (Московская область, Ногинский район);
- применение в узлах только высококачественной отсечной арматуры и материалов европейских партнеров компании (краны, фильтры, балансировочные клапаны, воздухоотводчики, фитинги и т.д.);
- компактность, возможность простого и быстрого монтажа как в специальных нишах, так и в стандартных коллекторных шкафах;
- пневматические и гидравлические испытания каждого произведенного узла на прочность, герметичность, проверка комплектности и визуально-измерительный контроль;
- комплектация паспортом и инструкцией по эксплуатации с необходимым набором чертежей, разрешительной документацией. Индивидуальный номер каждого изделия на маркировке для идентификации и прослеживаемости в соответствии с требованиями ISO 9001:2008;
- минимальные сроки поставки благодаря поддержанию запаса комплектующих и серийному действующему

- производству;
- наличие библиотеки необходимых материалов для удобства проектирования (DWG чертежи, поэтапная спецификация оборудования, альбом типовых решений и многое другое). Полная и оперативная техническая поддержка на всех этапах ведения проекта;
- гарантия – 24 мес.

Основные технические характеристики

№	Наименование	Значение
1	Номинальный диаметр коллектора, DN, мм	25
2	Межосевое расстояние между отводами коллектора, мм	50
3	Количество контуров, шт.	от 2 до 9
4	Рабочее давление, PN, бар	10
5	Рабочая среда	теплоноситель
6	Максимальная температура рабочей среды, оС	+110

Спецификация основных элементов и материалов

№	Наименование	Значение
1	Материал корпуса коллектора	Латунь
2	Клапаны балансировочные	Ballorex (Германия)
3	Трубопроводная арматура и фитинги	Полнопроходные шаровые краны из высококачественной латуни CW617N (Европа); Воздухоотводчики Simplex (Германия), Flamco (Голландия); Фильтры сетчатые из высококачественной латуни CW617N (Европа);
4	Теплосчетчики	Kamstrup, Enbra

Условное обозначение узлов распределительных квартирных LOGOflat R

LRF	4	20	20.	00.	R.	RU
-----	---	----	-----	-----	----	----

LRF	Узел распределительный квартирный LOGOflat R
4	Количество выходов на потребителей
20	Номинальный диаметр DN группы ввода, мм
20	Тип группы ввода, включая поддерживаемый перепад давлений
00	Тип группы выходов на потребителей
R	Подключение справа (R)
RU	Производство ООО "Майбес РУС", Россия
Z01	Идентификационный номер индивидуального исполнения под требования конкретного проекта

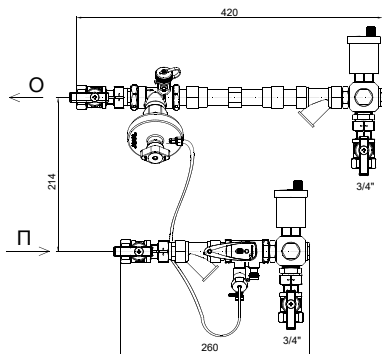
LOGOflat тип А

Подающая линия: шаровый кран 1/2" или 3/4", фильтр, регулятор расхода Ballorex Vario DN15 или DN20.

На выходе к контуру потребителя установлен шаровый кран 1/2" или 3/4".

Обратная линия: шаровые краны 1/2" или 3/4", клапан перепада давления Ballorex Delta (5-25 кПа) DN15 или DN20, вставка под счетчик тепла 110 мм 3/4". На выходе из контура потребителя установлен шаровый кран 1/2" или 3/4".

Подающая линия — нижняя. В комплекте ручные воздухоотводчики с подключением 1/2", клипсы для настенного монтажа, сливные заглушки

Дополнительно возможна установка 2х термоманометров 0-10 бар./автоматических воздухоотводчиков

Наименование	Артикул
Квартирный отопительный распределитель LOGOflat Ду 15	LRF11515.00.R.RU
Квартирный отопительный распределитель LOGOflat Ду 20	LRF12020.00.R.RU

Размеры LOGOflat со шкафом : 430x700x120

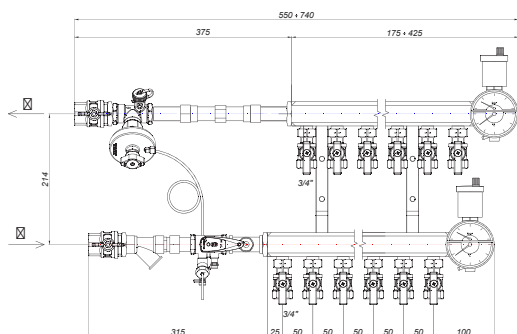
LOGOflat тип В

Подающая линия: шаровый кран 1/2" или 3/4", фильтр, порт для датчика теплосчетчика, регулятор расхода Ballorex Vario DN15 или DN20.

На выходах к контурам потребителей установлены шаровые краны 1/2" или 3/4".

Обратная линия: шаровые краны 1/2" или 3/4", клапан перепада давления Ballorex Delta (5-25 кПа) DN15 или DN20, вставка под счетчики тепла 110 мм 3/4". На выходах из контуров установлены шаровые краны 1/2" или 3/4".

Подающий коллектор — нижний. В комплекте хомуты для настенного монтажа, сливные заглушки, ручные воздухоотводчики с подключением 1/2". Сечение камеры коллектора 25 мм.

Дополнительно возможна установка 2х термоманометров 0-10 бар./ автоматических воздухоотводчиков

Кол-во контуров	Размер (со шкафом)	DN15	DN 20
		Артикул	Артикул
2	560x700x120	LRF21515.00.R.RU	LRF22020.00.R.RU
3	710x700x120	LRF31515.00.R.RU	LRF32020.00.R.RU
4	710x700x120	LRF41515.00.R.RU	LRF42020.00.R.RU
5	710x700x120	LRF51515.00.R.RU	LRF52020.00.R.RU
6	790x700x120	LRF61515.00.R.RU	LRF62020.00.R.RU
7	790x700x120	LRF71515.00.R.RU	LRF72020.00.R.RU

Комплекующие

Наименование	Артикул
Комплект термоманометров (2 шт.)	LRF100
Автоматические воздухоотводчики (2 шт.)	LRF 200

Диапазон измерения температуры 0-150 С, давление 0-10 бар.

*Цены предоставляются по запросу при наличии заполненного опросного листа.
*Производитель оставляет за собой право на технические изменения.

КЛАПАНЫ БАЛАНСИРОВОЧНЫЕ BALLOREX



- Широкий ассортимент балансировочных клапанов:
 - клапаны статические;
 - регуляторы перепада давления;
 - автоматические ограничители расхода.
- Удобная и точная настройка клапанов.
- Измерительная система на основе конструкции сопла Вентури позволяет проводить измерения с высокой точностью, при этом нет необходимости в прямом участке трубопровода до и после клапанов.
- Возможные варианты клапанов из DZR-латуни (стойкой к выщелачиванию цинка), бронзы, чугуна и стали.
- Широкий ассортимент размеров DN15-600 мм.
- Модификации клапанов как с измерительными ниппелями, так и без них.
- Возможен выбор клапанов как с дренажным портом, так и без него.

BALLOREX VENTURI. КЛАПАНЫ БАЛАНСИРОВОЧНЫЕ СТАТИЧЕСКИЕ

Предназначение:

Статический (ручной) балансирующий клапан Ballorex Venturi совмещает функции ограничителя расхода и запорного устройства. Различают типы исполнения клапанов с системой измерения расхода и без нее. Клапан предназначен для работы в системах отопления и охлаждения, тепло- и холодоснабжения с водой или водным раствором этилен — или пропиленгликоля с концентрацией не более 50%.

Дросселирование потока производится путем изменения площади проходного сечения в отсечном шаре, определяемого положением регулировочного штока клапана.

Технические характеристики

- диапазон допустимых значений рабочей температуры: -20...120 °С;
- номинальное давление: PN 25 бар;
- соединение резьбовое;
- условный проход: Ду 15-50 мм;
- материал хромированная латунь DZR.

8

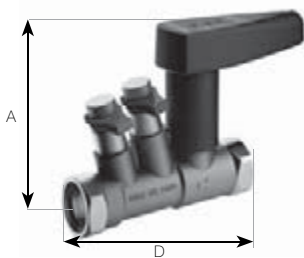

Ballorex Venturi FODRV без дренажа

Ду, мм	Присоед. размер	Расход, л/ч	Kvs, м³/ч	Установочные размеры, мм		Артикул	Цена, евро с НДС
				A	D		
15	G 1/2"	62-266	0,63	76	94	ME 80597.401	53,04
		130-530	1,62	76	94	ME 80597.402	53,04
		267-1170	2,49	76	94	ME 80597.403	53,04
20	G 3/4"	130-530	1,43	79	100	ME 80597.404	55,74
		267-1170	2,82	79	100	ME 80597.405	55,74
		511-2170	5,72	79	100	ME 80597.406	55,74
25	G 1"	511-2170	7,54	83	112	ME 80597.407	59,82
		1044-4500	12,1	83	112	ME 80597.408	59,82
32	G 1 1/4"	1044-4500	13,2	109	130	ME 80597.409	83,39
40	G 1 1/2"	1580-6760	22,0	113	140	ME 80597.410	100,14
50	G 2"	2950-12630	36,0	120	156	ME 80597.411	150,17

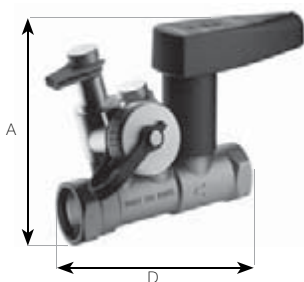

Ballorex Venturi FODRV с дренажем (клапан партнер для Ballorex Delta)

Ду, мм	Присоед. размер	Расход, л/ч	Kvs, м³/ч	Установочные размеры, мм		Артикул	Цена, евро с НДС
				A	D		
15	G 1/2"	62-266	0,63	76	94	ME 80597.531	60,92
		130-530	1,62	76	94	ME 80597.532	60,92
		267-1170	2,49	76	94	ME 80597.533	60,92
20	G 3/4"	130-530	1,43	79	100	ME 80597.534	63,95
		267-1170	2,82	79	100	ME 80597.535	63,95
		511-2170	5,72	79	100	ME 80597.536	63,95
25	G 1"	511-2170	7,54	83	112	ME 80597.537	68,64
		1044-4500	12,1	83	112	ME 80597.538	68,64
32	G 1 1/4"	1044-4500	13,2	109	130	ME 80597.539	95,77
40	G 1 1/2"	1580-6760	22,0	113	140	ME 80597.540	114,98
50	G 2"	2950-12630	36,0	120	156	ME 80597.541	148,98



Ballorex Venturi DRV без дренажа

Ду, мм	Присоед. размер	Расход, л/ч	Kvs, м³/ч	Установочные размеры, мм		Артикул	Цена, евро с НДС
				A	D		
15	G 1/2"	28-720	1,62	76	57	ME 80597.441	36,92
		72-1800	2,11	76	57	ME 80597.442	36,92
20	G 3/4"	72-1800	4,26	79	62	ME 80597.443	37,10
		108-2520	4,81	79	62	ME 80597.444	37,10
25	G 1"	288-5200	9,94	83	75	ME 80597.445	42,10
32	G 1 1/4"	360-7200	13,3	109	88	ME 80597.446	58,70
40	G 1 1/2"	360-10800	23,3	113	98	ME 80597.447	70,52
50	G 2"	1080-28800	35,3	120	115	ME 80597.448	91,34



Ballorex Starter с дренажем

Ду, мм	Присоед. размер	Расход, л/ч	Kvs, м³/ч	Установочные размеры, мм		Артикул	Цена, евро с НДС
				A	D		
15	G 1/2"	19 - 530	1,71	76	58	ME 80597.740	43,05
20	G 3/4"	55-1170	4,4	78	64	ME 80597.741	43,02
25	G 1"	84-2170	7,46	82	76	ME 80597.742	48,69
32	G 1 1/4"	310-4500	13,5	109	89	ME 80597.743	66,63

BALLOREX VARIO. КЛАПАНЫ БАЛАНСИРОВОЧНЫЕ СТАТИЧЕСКИЕ

Предназначение:

Статический (ручной) балансирующий клапан Ballorex Vario совмещает функции ограничителя расхода и запорного устройства. Различают типы исполнения клапанов с системой дренажа и без нее. Клапан предназначен для работы в системах отопления и охлаждения, тепло- и холодоснабжения с водой или водным раствором этилен — или пропиленгликоля с концентрацией не более 50%.

Технические характеристики

- диапазон допустимых значений рабочей температуры: -20...120 °С;
- номинальное давление: PN 25;
- соединение резьбовое;
- условный проход: Ду 15-50 мм;
- материал хромированная латунь DZR.

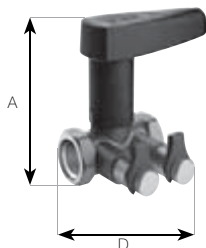

Ballorex Vario без дренажа

Ду, мм	Присоед. размер	Расход, л/ч	Kvs, м³/ч	Установочные размеры, мм		Артикул	Цена, евро с НДС
				A	D		
15	G 1/2"	19-530	1,71	89	58	ME 80597.700	38,43
20	G 3/4"	55-1170	4,40	94	63	ME 80597.701	38,58
25	G 1"	84-2170	7,46	102	76	ME 80597.702	52,09
32	G 1 1/4"	310-4500	13,50	137	89	ME 80597.703	68,87
40	G 1 1/2"	450-6770	23,70	144	98	ME 80597.704	83,46
50	G 2"	960-12640	34,50	159	119	ME 80597.705	117,78

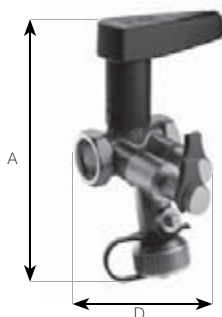

Ballorex Vario с дренажем (клапан партнер для Ballorex Delta)

Ду, мм	Присоед. размер	Расход, л/ч	Kvs, м³/ч	Установочные размеры, мм		Артикул	Цена, евро с НДС
				A	D		
15	G 1/2"	19-530	1,71	89	58	ME 80597.706	46,77
20	G 3/4"	55-1170	4,40	94	63	ME 80597.707	48,22
25	G 1"	84-2170	7,46	102	76	ME 80597.708	58,67
32	G 1 1/4"	310-4500	13,50	137	89	ME 80597.709	82,24
40	G 1 1/2"	450-6770	23,70	144	98	ME 80597.710	99,66
50	G 2"	960-12640	34,50	159	119	ME 80597.711	131,85

BALLOREX BASIC. КЛАПАНЫ БАЛАНСИРОВОЧНЫЕ СТАТИЧЕСКИЕ

Предназначение:

Запорный клапан Ballorex Basic предназначен для работы в системах отопления и охлаждения, тепло- и холодоснабжения с водой или водным раствором этилен — или пропиленгликоля с концентрацией не более 50%. Может использоваться в системе как отдельно, так и в качестве клапана-партнера с Ballorex Delta.

Технические характеристики

- диапазон допустимых значений рабочей температуры: -20...120 °С;
- номинальное давление: PN 25;
- соединение резьбовое;
- условный проход: Ду 15-50 мм;
- материал хромированная латунь DZR.

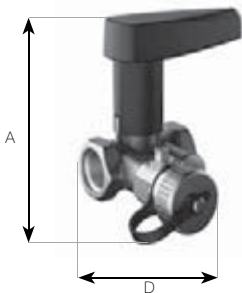

Ballorex Basic с дренажем (клапан партнер для Ballorex Delta)

Ду, мм	Присоед. размер	Kvs, м³/ч	Установочные размеры, мм		Артикул	Цена, евро с НДС
			A	D		
15	G 1/2"	1,80	89	58	ME 80597.726	26,44
20	G 3/4"	4,65	94	63	ME 80597.727	28,61
25	G 1"	7,40	102	76	ME 80597.728	37,83
32	G 1 1/4"	15,50	137	89	ME 80597.729	59,35
40	G 1 1/2"	25,70	144	98	ME 80597.730	71,93
50	G 2"	44,00	159	119	ME 80597.731	101,26

BALLOREX DELTA. РЕГУЛЯТОРЫ ПЕРЕПАДА ДАВЛЕНИЯ

Предназначение:

Клапаны Ballorex Delta предназначены для работы в системах водяного отопления и охлаждения, а также системах холодоснабжения с водным раствором этилен — или пропиленгликоля с концентрацией не более 50%.

Всегда устанавливаются в паре с клапаном-партнером с функцией дренажа при этом регулятор Ballorex Delta на обратном, клапан-партнер на прямом трубопроводе. Клапан Ballorex Delta является регулятором перепада давления, который может применяться во всех водяных системах отопления и гликолевых системах охлаждения где требуется поддерживать постоянный перепад давления в определенной части системы.

Технические характеристики:

- диапазон допустимых значений рабочей температуры: -20...120 °С;
- номинальное давление: PN 25;
- соединение резьбовое;
- условный проход: Ду 15-50 мм;
- в комплекте импульсная трубка;
- материал хромированная латунь DZR.

8

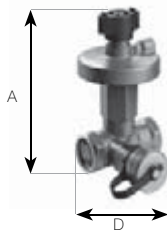

Ballorex Delta внутренняя резьба с дренажем

Ду, мм	Присоед. размер	Kvs, м³/ч	Перепад давления, кПа	Установочные размеры, мм		Артикул	Цена, евро с НДС
				A	D		
15	G 1/2"	1,6	5-25	101	61	ME 80597.521	88,49
15	G 1/2"	1,6	20-40	101	61	ME 80597.522	88,49
15	G 1/2"	1,6	20-65	101	61	ME 80597.5222	88,49
20	G 3/4"	2,5	5-25	122	71	ME 80597.523	95,29
20	G 3/4"	2,5	20-40	122	71	ME 80597.524	95,29
20	G 3/4"	2,5	20-65	122	71	ME 80597.5242	95,29
25	G 1"	4	5-25	146	84	ME 80597.525	134,11
25	G 1"	4	20-40	146	84	ME 80597.526	134,11
25	G 1"	4	20-65	146	84	ME 80597.5262	134,11
32	G 1 1/4"	6,3	5-25	148	96	ME 80597.527	156,46
32	G 1 1/4"	6,3	20-40	148	96	ME 80597.528	156,46
32	G 1 1/4"	6,3	20-65	148	96	ME 80597.5282	156,46

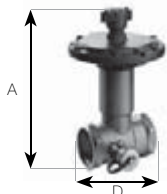

Ду, мм	Присоед. размер	Kvs, м³/ч	Перепад давления, кПа	Установочные размеры, мм		Артикул	Цена, евро с НДС
				A	D		
40	G 1 1/2"	10	5-25	194	100	ME 80597.570	237,92
40	G 1 1/2"	10	20-40	220	100	ME 80597.571	237,92
40	G 1 1/2"	10	35-75	235	100	ME 80597.572	237,92

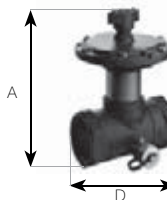

Ду, мм	Присоед. размер	Kvs, м³/ч	Перепад давления, кПа	Установочные размеры, мм		Артикул	Цена, евро с НДС
				A	D		
50	G 2"	20	5-25	207	135	ME 80597.580	300,44
50	G 2"	20	20-40	232	135	ME 80597.581	300,13
50	G 2"	20	35-75	248	135	ME 80597.582	300,13
50	G 2"	20	60-100	286	135	ME 80597.583	300,13

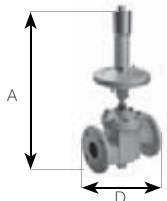

Ballorex Delta фланцевый без дренажа

Ду, мм	Присоед. размер	Kvs, м³/ч	Перепад давления, кПа	Установочные размеры, мм		Артикул	Цена, евро с НДС
				A	D		
65		58	20-80	772	290	ME 80597.602	По запросу
65		58	70-130	772	290	ME 80597.604	По запросу
80		80	20-80	787	310	ME 80597.605	По запросу
80		80	70-130	787	310	ME 80597.603	По запросу



Ballorex Delta внутренняя резьба без дренажа

Ду, мм	Присоед. размер	Kvs, м³/ч	Перепад давления, кПа	Установочные размеры, мм		Артикул	Цена, евро с НДС
				A	D		
15	G 1/2"	1,6	5-25	101	61	ME 80597.560	84,94
15	G 1/2"	1,6	20-40	101	61	ME 80597.561	84,94
20	G 3/4"	2,5	5-25	122	71	ME 80597.562	91,47
20	G 3/4"	2,5	20-40	122	71	ME 80597.563	91,47
25	G 1"	4	5-25	146	84	ME 80597.564	128,75
25	G 1"	4	20-40	146	84	ME 80597.565	128,75
32	G 1 1/4"	6,3	5-25	148	96	ME 80597.566	150,20
32	G 1 1/4"	6,3	20-40	148	96	ME 80597.567	150,20

BALLOREX DYNAMIC. КЛАПАНЫ БАЛАНСИРОВОЧНЫЕ ДИНАМИЧЕСКИЕ

Комбинированный балансировочный клапан Ballorex Dynamic выполняет функцию автоматического ограничителя расхода, а при установке на него управляющего электропривода дополнительно реализует функцию регулирующего клапана. Предназначен для работы в системах отопления и охлаждения, а также системах тепло- и холодоснабжения с водой или водным раствором этилен — или пропиленгликоля с концентрацией не более 50%.

Технические характеристики:

- диапазон допустимых значений рабочей температуры: -20...120 °С;
- номинальное давление: PN 25 бар;
- диапазон допустимых значений перепада давления на клапане: 30-400 кПа;
- условный проход: Ду 15-50 мм;
- материал хромированная латунь DZR.



Ballorex Dynamic Ду 15-32

Ду, мм	Исполнение	Присоединение	Расход, л/час	Артикул	Цена, евро с НДС
15	Ду15L	G 1/2"	36-118	ME 80597.001	134,60
	Ду15S	G 1/2"	90-450	ME 80597.002	134,60
	Ду15H	G 1/2"	300-1400	ME 80597.003	134,60
20	Ду20S	G 3/4"	320-882	ME 80597.004	149,80
	Ду20H	G 3/4"	835-2221	ME 80597.005	149,80
25	Ду25S	G 1"	865-2340	ME 80597.006	164,64
	Ду25H	G 1"	1750-3300	ME 80597.007	164,10
32	Ду32H	G 1 1/4"	1910-4400	ME 80597.008	236,36



Электроприводы для клапанов Ballorex Dynamic Ду 15-25

Наименование	Артикул	Цена, евро с НДС
2-х позиционный привод. Питание 230 В	ME 80597.0021	33,44
2-х позиционный привод. Питание 24 В	ME 80597.0022	33,44
Аналоговый привод с управляющим сигналом 0-10 В. Питание 24 В	ME 80597.0023	76,44



Электроприводы для клапанов Ballorex Dynamic Ду 15-32

Наименование	Артикул	Цена, евро с НДС
2-х позиционный привод. Питание 230 В	ME 80597.0026	55,19
2-х позиционный привод. Питание 24 В	ME 80597.0024	55,19
Аналоговый привод с управляющим сигналом 0-10 В. Питание 24 В	ME 80597.0027	183,01



Ballorex Dynamic Ду 40-50

Ду, мм	Исполнение	Присоединение	Расход, л/час	Артикул	Цена, евро с НДС
40	Ду40H	G 1 1/2"	3670-7560	ME 80597.010	643,64
50	Ду50H	G 2"	5180-12600	ME 80597.013	738,03



Электроприводы для клапанов Ballorex Dynamic Ду 40-50

Наименование	Артикул	Цена, евро с НДС
Аналоговый привод с управляющим сигналом 0-10 В. Питание 24 В	ME 80597.0103	338,09
2-х позиционный привод. Питание 230 В	ME 80597.0102	319,90
2-х позиционный привод. Питание 24 В	ME 80597.0101	272,26



Ballorex Dynamic Фланцевый

Ду, мм	Исполнение	Присоединение	Расход, л/час	Артикул	Цена, евро с НДС
65/80	DN65/80L	Фланец	5310-15000	ME 80597.030	2 131,03
	DN65/80S	Фланец	9240-25700	ME 80597.031	2 131,03
65/80	DN65/80H	Фланец	12800-35600	ME 80597.032	2 131,03
	DN80/100L	Фланец	12600-33800	ME 80597.033	3 112,67
	DN80/100S	Фланец	17000-51000	ME 80597.034	3 112,67
80/100	DN80/100H	Фланец	13300-72700	ME 80597.035	3 352,13
	DN125/150S	Фланец	23300-83800	ME 80597.036	5 028,17
125/150	DN125/150H	Фланец	25600-106000	ME 80597.037	5 028,17

BALLOREX VENTURI. КЛАПАНЫ БАЛАНСИРОВОЧНЫЕ СТАТИЧЕСКИЕ, ФЛАНЦЕВЫЕ

Предназначение:

Статический (ручной) балансировочный клапан Ballorex Venturi Фланцевый совмещает функции ограничителя расхода и запорного устройства. Клапан предназначен для работы в системах отопления и охлаждения, тепло- и холодоснабжения с водой или водным раствором этилен — или пропиленгликоля с концентрацией не более 50%.

Дросселирование потока производится путем изменения площади проходного сечения в дисковом поворотном затворе с редукторным приводом с функцией фиксации настройки.

Технические характеристики:

- диапазон допустимых значений рабочей температуры: -20...120 °С;
- номинальное давление: PN 16 бар;
- соединение фланец по EN 1092-1 PN16;
- условный проход: Ду 15-400 мм;
- материал дискового поворотного затвора: чугун;
- материал трубки сопла Вентури: углеродистая сталь;
- клапан с размерами 15-50.

8

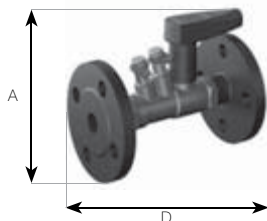

Ду, мм	Исполнение	Расход, л/ч	Kvs, м³/ч	Установочные размеры, мм		Артикул	Цена, евро с НДС
				A	D		
15	15L	62-266	0,63	76	134	ME 80597.451	120,85
15	15S	130-530	1,62	76	134	ME 80597.452	120,85
15	15H	267-1170	2,49	76	134	ME 80597.453	120,85
20	20L	130-530	1,43	79	155	ME 80597.454	136,13
20	20S	267-1170	2,82	79	155	ME 80597.455	136,13
20	20H	511-2170	5,72	79	155	ME 80597.456	136,13
25	25S	511-2170	7,54	83	167	ME 80597.457	166,13
25	25H	1044-4500	12,1	83	167	ME 80597.458	166,13
32	32H	1044-4500	13,2	109	195	ME 80597.459	220,54
40	40H	1580-6760	22,0	113	215	ME 80597.460	243,06
50	50H	2950-12630	36,0	120	231	ME 80597.461	318,55

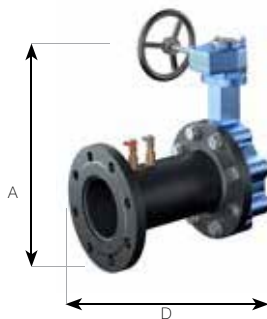

Ду, мм	Исполнение	Расход, м³/ч	Kvs, м³/ч	Установочные размеры, мм		Артикул	Цена, евро с НДС
				A	D		
65	65	6,48-25,2	78,2	376	182	ME 80597.471	537,41
80	80	12,6-54,0	169	395	249	ME 80597.472	599,02
100	100	22,3-93,6	360	420	325	ME 80597.473	782,80
125	125	32,4-144	502	450	341	ME 80597.474	1 027,79
150	150	60,5-205	1010	483	354	ME 80597.475	1 281,40
200	200	101-360	1910	600	378	ME 80597.476	2 370,59
250	250	148-565	2540	668	411	ME 80597.477	2 507,47
300	300	259-814	4850	765	465	ME 80597.478	3 597,18
350	350	454-1093	6130	817	552	ME 80597.479	5 847,53
400	400	583-1420	7980	956	571	ME 80597.480	10 243,47

Расходомеры для балансировочных клапанов VALLOREX

Расходомер предназначен для измерения расхода воды, протекающей через клапан BALLOREX. Работает по принципу дифференциального манометра, определяя расход через контрольный перепад давления на измерительной диафрагме и ее пропускную способность. Может применяться для клапанов некоторых других производителей, имеющих

измерительную диафрагму. Используется для балансировки гидравлической системы отопления/охлаждения как на подающей, так и на обратной линии. Подключается к двухходовому измерительному порту клапана посредством идущих в комплекте присоединительных ниппелей.



Наименование	Артикул	Цена, евро с НДС
Расходомер Ballorex Flowmeter BC2	ME 80597.1	2 744,93

Изоляция для Ballorex Vario и BallorexBasic

Ду, мм	Артикул	Цена, евро с НДС
15	ME 96M0273-000005	По запросу
20	ME 96M0274-000005	По запросу
25	ME 96M0275-000005	По запросу
32	ME 96M0276-000005	По запросу
40	ME 96M0277-000005	По запросу
50	ME 96M0278-000005	По запросу



Изоляция для Ballorex Venturi без дренажа и с дренажем

Ду, мм	Артикул	Цена, евро с НДС
15	ME 96M0279-000005	По запросу
20	ME 96M0280-000005	По запросу
25	ME 96M0281-000005	По запросу
32	ME 96M0282-000005	По запросу
40	ME 96M0283-000005	По запросу
50	ME 96M0284-000005	По запросу

Вентили циркуляционные для систем ГВС

Термостатические вентили для поддержания постоянной температуры в линии рециркуляции. Состоит из термовставки (50...60 °С), термометра (0-120 °С), вентиля (прижимает поток, но не перекрывает полностью).
Корпус- латунь.



Циркуляционный вентиль ВР-ВР

Допустимое рабочее давление: PN 10 бар. Допустимая рабочая температура 90 °С.
С изоляцией и термометром

Регулировка	Соединение	Диаметр	Длина, мм	Артикул	Цена, евро с НДС
30–50 °С	Rp 1/2"	DN15	98	RW 120 631 0	119,90
	Rp 3/4"	DN20	125	RW 120 635 0	124,00
50–60 °С	Rp 1/2"	DN15	98	RW 120 632 0	119,90
	Rp 3/4"	DN20	125	RW 120 636 0	124,11
	Rp 1"	DN25	136	RW 120 640 0	148,00

Циркуляционный вентиль НР-НР

Допустимое рабочее давление: PN 10 бар. Допустимая рабочая температура 90 °С.
С изоляцией и термометром

Регулировка	Соединение	Диаметр	Длина, мм	Артикул	Цена, евро с НДС
30–50 °С	Rp 3/4"	DN15	98	RW 120 633 0	119,90
	Rp 1"	DN20	103	RW 120 637 0	124,00
50–60 °С	Rp 3/4"	DN15	98	RW 120 634 0	119,90
	Rp 1"	DN20	103	RW 120 638 0	124,00
	Rp 1 1/4"	DN25	113	RW 120 642 0	148,00



Циркуляционный вентиль ВР-ВР

Допустимое рабочее давление: PN 10 бар. Допустимая рабочая температура 90 °С.
Без изоляции и термометра

Регулировка	Соединение	Диаметр	Длина, мм	Артикул	Цена, евро с НДС
30–50 °С	Rp 1/2"	DN15	98	RW 120 631 5	86,46
	Rp 3/4"	DN20	125	RW 120 635 5	100,40
50–60 °С	Rp 1/2"	DN15	98	RW 120 632 5	86,46
	Rp 3/4"	DN20	125	RW 120 636 5	100,40
	Rp 1"	DN25	136	RW 120 640 5	117,56

ТРУБОПРОВОДНАЯ АРМАТУРА ДЛЯ ПРИБОРОВ ОТОПЛЕНИЯ

ТЕРМОСТАТИЧЕСКИЕ ГОЛОВКИ С ЖИДКОСТНЫМ ЧУВСТВИТЕЛЬНЫМ ЭЛЕМЕНТОМ



Преимущества:

- Обновленный дизайн
- Безупречное немецкое качество
- Сертифицировано DIN-EN 215
- Высочайшая оценка качества TELL (Thermostatic Efficiency Label)
- Энергоэффективность класса A



Термостатические головки вместе с термостатическим клапаном являются самостоятельно работающими регуляторами температуры. Они увеличивают количество подаваемого тепла, если температура в комнате понижается, и соответственно ограничивают его подачу, если температура в комнате повышается. При этом абсолютно не важно, что стало причиной повышения температуры в помещении (солнечные лучи, электроприборы, большое количество людей). Поэтому не удивляйтесь, если отопительный прибор временно отключается из-за этих перечисленных факторов.

Серия SRH

монтаж с помощью накидной гайки М 30 x 1,5. Подходит для всех термостатических вентилей Meibes, а также для совместимых вентилей прочих поставщиков.

Серия SRD

монтаж с помощью цангового соединения. Подходит для термостатических вентилей разных производителей.

CEN — сертифицировано и проверено на соответствие стандартам DIN EN 215



Термостатические головки StarTec 4 SRH с резьбовым соединением М 30 x 1,5

Термостатическая головка нового поколения! Обновленный эргономический дизайн, сертифицировано по DIN -EN 215, высочайшая оценка по TELL (Thermostatic Efficiency Label).

Тип	Упаковка	Артикул	Цена, евро с НДС
С установкой нуля	10	RW 135 642 0	16,52
Без установки нуля	10	RW 135 643 0	16,52

Устанавливаются без дополнительных концевых фитингов на радиаторы со встроенными термостатическими вставками производителей радиаторов: ARA, Arbonia, BEMM, Bremo, Caradon-Stelrad, Cetra, Concept, Dekatherm, Delta, Demrad, DiaNorm, Dia-therm, Dunafer, DURA, Ferroli, Ferro-Wär technik, Hagetec, Henrad, HM-Heizkörper, Hoval, Itemar/Biasi, Kaitherm, Kermi, Korado, Manaut, Neria, Purmo, Radson, Rettig, Rhino Therm, Starpan, Stelrad, Superia, VEHA, VSZ-Korado, Zehnder, Zehnder-Runtal, Zenith

9



Термостатические головки StarTec 2 SRH с резьбовым соединением М 30 x 1,5

Тип	Упаковка	Артикул	Цена, евро с НДС
С установкой нуля	10	RW 135 239 2	14,99
Без установки нуля	10	RW 135 300 2	14,99



Термостатические головки StarTec 2 SRH с резьбовым соединением М 30 x 1,5, с выносным датчиком, с установкой нуля

Тип	Упаковка	Артикул	Цена, евро с НДС
Длина чувствительного элемента 0,6 м	1	RW 135 301 2	35,80
Длина чувствительного элемента 2,0 м	1	RW 135 240 2	35,80
Длина чувствительного элемента 5,0 м	1	RW 135 302 2	53,71
Длина чувствительного элемента 10,0 м	1	RW 135 303 2	83,93



Термостатические головки StarTec 2 SRD с клеммным соединением

Устанавливаются без дополнительных концевых фитингов на радиаторы со встроенными термостатическими вставками производителей радиаторов: Baufa, BEMM, Brötje, Brugmann, Buderus, CICH, De'Longhi, Fini tal, Jaga, Küpper, Myson, Northor, Ocean, Potterton-Myson, Reusch, Rettig UK, Rio, Schäfer, Vogel & Noot

Тип	Упаковка	Артикул	Цена, евро с НДС
С установкой нуля	10	RW 135 304 2	15,66
Без установки нуля	10	RW 135 305 2	15,66



Термостатические головки StarTec 4 SRD с клеммным соединением

Термостатическая головка нового поколения! Обновленный эргономический дизайн, сертифицировано по DIN -EN 215, высочайшая оценка по TELL (Thermostatic Efficiency Label). Специальные скрытые воздушные каналы для качественного омывания чувствительного элемента.

Тип	Упаковка	Артикул	Цена, евро с НДС
С установкой нуля	10	RW 135 644 0	17,17
Без установки нуля	10	RW 135 645 0	17,17



Термостатические головки StarTec 2 SRD с клеммным соединением с выносным датчиком, с установкой нуля

Тип	Упаковка	Артикул	Цена, евро с НДС
Длина чувствительного элемента 0,6 м	1	RW 135 306 2	36,93
Длина чувствительного элемента 2,0 м	1	RW 135 307 2	36,93
Длина чувствительного элемента 5,0 м	1	RW 135 308 2	55,95
Длина чувствительного элемента 10,0 м	1	RW 135 309 2	85,05

Термостатические головки StarTec 2 с резьбовым соединением М 30 x 1,5



Температурный диапазон: 7–28 °С	Позиция 3: 20 °С
Морозозащитная настройка: 7 °С	С установкой нуля

Тип	Упаковка	Артикул	Цена, евро с НДС
Хром	10	RW 135 257 2	29,99

Дизайн индивидуального логотипа

Колпачок термостатической головки с индивидуальным дизайном логотипа вашей компании. Одноцветная печать логотипа наносится бесплатно при заказе от 300 штук (StarTec 2). Для Startec IV логотип наносится на отдельно поставляемые колпачки. Поставка партиями кратно 300 шт.



Термостатические головки Ro Therm 2 SRH с резьбовым соединением М 30x1,5

С установкой нуля



Тип	Упаковка	Артикул	Цена, евро с НДС
Белый RAL 9016	10	RW 135 540 0	13,59
Хром	10	RW 135 549 0	18,24

Без установки нуля



Тип	Упаковка	Артикул	Цена, евро с НДС
Белый RAL 9016	10	RW 135 541 0	13,59
Хром	10	RW 135 554 0	18,24

Термостатические головки Ro Therm 2 SRH с резьбовым соединением М 30x1,5, с выносным датчиком, с установкой нуля



Тип	Упаковка	Артикул	Цена, евро с НДС
Длина чувствительного элемента 2,0 м	1	RW 135 395 0	32,01
Длина чувствительного элемента 5,0 м	1	RW 135 396 0	49,80

Термостатические головки Ro Therm 2 SRD с клеммным соединением



Тип	Упаковка	Артикул	Цена, евро с НДС
С установкой нуля Белый RAL 9016	10	RW 135 542 0	14,10
Без установки нуля Белый RAL 9016	10	RW 135 543 0	14,10

Сопутствующее оборудование



Тип	Артикул	Цена, евро с НДС	
Защита от кражи для термоголовок Star Tec 2	RW 135 528 0	3,81	
Защита от кражи для термоголовок Ro Therm 2	RW 135 406 0	4,89	
Колпачок для ручной регулировки термостатического клапана М 30x1,5	RW 161 189 9	2,47	
Термопривод М 30x1,5 нормально закрытый	с индикацией положения 230 В	RW 135 581 0	38,51
	с индикацией положения 24 В	RW 135 582 0	38,51
	со встроенным выключателем 24 В	RW 135 583 0	45,73

ТЕРМОСТАТИЧЕСКИЕ РАДИАТОРНЫЕ КЛАПАНЫ ДЛЯ ДВУХТРУБНЫХ СИСТЕМ

Никелированная латунь
Максимальное давление: 10 бар
Максимальная температура: 120 °С
С предварительной бесступенчатой настройкой (белый защитный колпачок)
Подключение термостатической головки М 30х1,5

Проходной, ВР-НР



Тип	Длина клапана, мм	Упаковка	Kv м³/ч	Kvs	Артикул	Цена, евро с НДС
DN 15	95	20	0,47	1,00	RW 123 804 1	16,23
DN 20	105	20	0,71	1,27	RW 123 805 1	19,40

Угловой, ВР-НР



Тип	Длина клапана, мм	Упаковка	Kv м³/ч	Kvs	Артикул	Цена, евро с НДС
DN 15	58	20	0,47	1,00	RW 123 810 1	16,23
DN 20	65	20	0,71	1,27	RW 123 811 1	20,48

Осевой, ВР-НР



Тип	Длина клапана, мм	Упаковка	Kv м³/ч	Kvs	Артикул	Цена, евро с НДС
DN 15	58	20	0,45	0,64	RW 123 818 4	18,17

Проходной, НР-НР (3/4" Евроконус)



Тип	Длина клапана, мм	Упаковка	Kv м³/ч	Kvs	Артикул	Цена, евро с НДС
DN 15	93	20	0,47	1,00	RW 123 812 1	16,88

Угловой, НР-НР (3/4" Евроконус)



Тип	Длина клапана, мм	Упаковка	Kv м³/ч	Kvs	Артикул	Цена, евро с НДС
DN 15	58	20	0,47	1,00	RW 123 813 1	16,88

Трехосевой, ВР-НР



Тип	Длина клапана, мм	Упаковка	Kv м³/ч	Kvs	Артикул	Цена, евро с НДС
DN 15 левый	57,5	20	0,47	1,00	RW 123 884 1	18,04
DN 15 правый	57,5	20	0,47	1,00	RW 123 885 1	18,04

ТЕРМОСТАТИЧЕСКИЕ РАДИАТОРНЫЕ КЛАПАНЫ ДЛЯ ОДНОТРУБНЫХ СИСТЕМ С УВЕЛИЧЕННЫМ КОЭФФИЦИЕНТОМ Kv



Никелированная латунь
 Максимальное давление: 10 бар
 Максимальная температура: 120 °С
 Без предварительной настройки с увеличенным коэффициентом Kv (синий защитный колпачок)
 Подключение термостатической головки М 30х1,5

Проходной, ВР-НР

Тип	Длина клапана, мм	Упаковка	Kv м³/ч	Kvs	Артикул	Цена, евро с НДС
DN 15	95	20	1,2	2,7	RW 123 904 1	22,79
DN 20	105	20	1,2	3,1	RW 123 905 1	22,96
DN 20	96	20	0,55	3,5	RW 103 01 01	26,48
DN 25	112	20	0,58	4,2	RW 103 01 11	37,89



Угловой, ВР-НР

Тип	Длина клапана, мм	Упаковка	Kv м³/ч	Kvs	Артикул	Цена, евро с НДС
DN 15	58	20	1,2	2,7	RW 123 906 1	22,79
DN 20	65	20	1,2	3,1	RW 123 907 1	22,96



Ручные радиаторные вентили

Запорный ручной вентиль с функцией преднастройки.
 Может быть преобразован в термостатический клапан с помощью термостатической вставки и термостатической головки М 30х1,5.

Никелированная латунь
 Максимальное давление: 10 бар
 Максимальная температура: 120 °С

Проходной, ВР-НР

Тип	Длина клапана, мм	Упаковка	Kv м³/ч	Kvs	Артикул	Цена, евро с НДС
DN 15	82	20	1,08	1,1	RW 169 929 7	16,73



Угловой, ВР-НР

Тип	Длина клапана, мм	Упаковка	Kv м³/ч	Kvs	Артикул	Цена, евро с НДС
DN 15	52,5	20	1,45	1,7	RW 169 929 8	16,73



ВЕНТИЛИ НА ОБРАТНУЮ ПОДВОДКУ

Максимальное давление: 10 бар
 Максимальная температура: 110 °С постоянный режим
 130 °С кратковременно

Basic line

Тип IG/N — вентиль с внутренней резьбой



Тип	Упаковка малая/ большая	Kv м³/ч	Kvs	Артикул	Цена, евро с НДС
Прямой, никелированный, 1/2"x1/2"	10/50	1,15	1,3	RW 123 001 1	8,88
Угловой, никелированный, 1/2"x1/2"	10/50	1,55	1,84	RW 123 004 1	8,88

Standard line

Тип N — вентиль с функцией перекрытия и предварительной настройки

Тип AG/N — вентиль с наружной резьбой 3/4" (евроконус)

Тип	Упаковка малая/ большая	Kv м³/ч	Kvs	Артикул	Цена, евро с НДС
Прямой, никелированный, 1/2"x3/4"	10/50	0,87	1,2	SX 10374	11,11
Угловой, никелированный, 1/2"x3/4"	10/50	1,49	1,7	SX 10375	11,11

Тип IG/N — вентиль с внутренней резьбой



Тип	Упаковка малая/ большая	Kv м³/ч	Kvs	Артикул	Цена, евро с НДС
Прямой, никелированный, 1/2"x1/2"	10/50	0,87	1,2	SX 10378	11,11
Угловой, никелированный, 1/2"x1/2"	10/50	1,49	1,7	SX 10382	11,11

Exclusive line

Тип M — вентиль с функцией перекрытия и предварительной настройки, а также слива и заполнения

Тип AG/M — вентиль с наружной резьбой 3/4" (евроконус)



Тип	Упаковка малая/ большая	Kv м³/ч	Kvs	Артикул	Цена, евро с НДС
Прямой, никелированный, 1/2"x3/4"	10/50	1,49	1,66	SX 11910	11,83
Угловой, никелированный, 1/2"x3/4"	10/50	2,61	2,81	SX 11911	11,83

Тип IG/M — вентиль с внутренней резьбой



Тип	Упаковка малая/ большая	Kv м³/ч	Kvs	Артикул	Цена, евро с НДС
Прямой, никелированный, 1/2"x1/2"	10/50	1,49	10,81	SX 11903	11,83
Угловой, никелированный, 1/2"x1/2"	10/50	2,61	10,81	SX 11907	11,83

Узлы нижнего подключения СТАНДАРТНЫЕ

Никелированная латунь
 Максимальное давление: 10 бар
 Максимальная температура: 110 °С постоянный режим
 130 °С кратковременно

Узлы нижнего подключения для радиаторов с внутренней резьбой 1/2"

Подходят для радиаторов: DiaNorm, Dia-therm, Ferroli, Henrad, HM-Heizkörper, Korado, Purmo, Radson, Schäfer, Stelrad, Ростерм

Basic line



Тип	Упаковка малая/большая	Артикул	Цена, евро с НДС
D1/50 прямой, 1/2"НРx3/4"НР	5/25	RW 123 01 01	17,45
E1/50 угловой, 1/2"НРx3/4"НР	5/25	RW 123 01 11	17,68

Exclusive line



Тип	Упаковка малая/большая	Артикул	Цена, евро с НДС
D1/50 прямой, 1/2"НРx3/4"НР	5/25	SX 10010	20,13
E1/50 угловой, 1/2"НРx3/4"НР	5/25	SX 10012	20,34

Узлы нижнего подключения для радиаторов с наружной резьбой 3/4"

Подходят для радиаторов: Brötje, Brugman, Buderus, De'Longhi, Kermi, Ribe, Rhino Term, Vogel & Noot

Basic line



Тип	Упаковка малая/большая	Артикул	Цена, евро с НДС
D2/50 прямой, 3/4"ВРx3/4"НР	5/25	RW 123 012 1	14,91
E2/50 угловой, 3/4"ВРx3/4"НР	5/25	RW 123 013 1	15,23

Exclusive line



Тип	Упаковка малая/большая	Артикул	Цена, евро с НДС
D2/50 прямой, 3/4"ВРx3/4"НР	5/25	SX 10014	17,88
E2/50 угловой, 3/4"ВРx3/4"НР	5/25	SX 10016	18,44

Декоративные панели для узлов Exclusive Line (SX 10010, SX 10012, SX 10014, SX 10016)



Тип	Цвет	Упаковка малая/большая	Артикул	Цена, евро с НДС
Проходной	Белый	1/20	SX 10093	8,48
Угловой	Белый	1/20	SX 10094	8,48
Проходной	Хромированный	1/20	SX 10095	14,46
Угловой	Хромированный	1/20	SX 10096	14,46



Design комплект для нижнего подключения радиаторов

Универсальный Design комплект, предназначен для подключения и регулирования приборов отопления. Клапан подключения который входит в состав комплекта может быть как прямым так и угловым, необходимо только поменять специальные пробки(заглушки) местами. Подходит к приборам отопления с ВР 1/2 " и приборам отопления НР 3/4 " Евроконус, так как в комплекте идут ниппеля для подключения на 1/2 x 3/4 и конусная вставка 3/4.

Состав комплекта: универсальный узел подключения (прямой/угловой) М30х1,5 с преднастройкой , функцией перекрытия и слива, Термостатическая головка Design М30х 1,5 , ниппель 1/2 "x 3/4" -2 шт, конусная вставка — 2 шт, декоративная Design накладка.

Тип	Упаковка малая/большая	Артикул	Цена, евро с НДС
Design комплект (белый)	1	SX 12060	90,67
Design комплект (хром)	1	SX 12061	102,31

Узлы нижнего подключения для радиаторов с внутренней резьбой 1/2"

Подходят для радиаторов: DiaNorm, Dia-therm, Ferroli, Henrad, HM-Heizkörper, Korado, Purmo, Radson, Schäfer, Stelrad, Постерм.

Standard line



Тип	Упаковка малая/большая	Артикул	Цена, евро с НДС
Тип D1/AG прямой, 1/2"НРx3/4"НР	10/100	SX 10018	14,88
Тип E1/AG угловой, 1/2"НРx3/4"НР	10/100	SX 10019	15,21

Узлы нижнего подключения однотрубных систем с байпасом для радиаторов с внутренней резьбой 1/2"



Тип	Упаковка малая/большая	Артикул	Цена, евро с НДС
Тип D1/50 прямой, 1/2"ВРx3/4"НР	5/25	SX 10001	36,09
Тип E1/50 угловой, 1/2"ВРx3/4"НР	5/25	SX 10003	36,09

Узлы нижнего подключения для радиаторов с наружной резьбой 3/4"

Подходят для радиаторов: Brötje, Brugman, Buderus, De'Longhi, Kermi, Ribe, Vogel & Noot

Standard line



Тип	Упаковка малая/большая	Артикул	Цена, евро с НДС
Тип D2/AG прямой, 3/4"ВРx3/4"НР	10/100	SX 10020	12,07
Тип E2/AG угловой, 3/4"ВРx3/4"НР	10/100	SX 10021	12,36

Узлы нижнего подключения однотрубных систем для радиаторов с наружной резьбой 3/4"



Тип	Упаковка малая/большая	Артикул	Цена, евро с НДС
Тип D2/50 прямой с байпасом 3/4"ВРx3/4"НР	1/25	SX 10005	33,28
Тип E2/50 угловой с байпасом 3/4"ВРx3/4"НР	1/25	SX 10007	35,51

Узлы нижнего подключения со встроенными фитингами Tectite для радиаторов с внутренней резьбой 1/2" и наружной резьбой 3/4"



Тип	Упаковка	Артикул	Цена, евро с НДС
Тип D2/50 прямой, 3/4"ВРx15 мм	5/25	SX 10009	29,99
Тип E2/50 угловой, 3/4"ВРx15 мм	5/25	SX 10029	32,90

Узлы нижнего подключения для любых условий монтажа



Термостатические вентили VarioCon

Для двухтрубных систем, с функцией преднастройки
Подключение термостатической головки М 30x1,5
Универсальный для прямого и углового исполнения

Для радиаторов с внутренней резьбой 1/2" и наружной резьбой 3/4"

Тип	Упаковка	Артикул	Цена, евро с НДС
1/2"HPx3/4"HP	25	SX 12020	34,01



Поворотные узлы нижнего подключения для панельных радиаторов

Тип N1, N2 с функцией отсечки. Для двухтрубных систем

Тип	Упаковка малая/большая	Артикул	Цена, евро с НДС
Тип N1, 1/2"HPx3/4"HP	5/25	SX 12001	29,18
Тип N1, 3/4"BPx3/4"HP	5/25	SX 12002	26,40



Тип FE1, FE2 с функцией отсечки, слива и заполнения. Для двухтрубных систем

Тип	Упаковка малая/большая	Артикул	Цена, евро с НДС
Тип FE1, 1/2"HPx3/4"HP	5/25	SX 12003	32,66
Тип FE2, 3/4"BPx3/4"HP	5/25	SX 12004	29,60



Тип U1, U2 с функцией отсечки, слива и заполнения. Для одно- и двухтрубных систем

Тип	Упаковка малая/большая	Артикул	Цена, евро с НДС
Тип U1, 1/2"HPx3/4"HP	5/25	SX 10026	37,47
Тип U2, 3/4"BPx3/4"HP	5/25	SX 10027	35,59



Перекрестные узлы подключения

Для взаимного переключения подающей и обратной линии, если они перепутаны
Для подключения радиаторов с внутренней резьбой 1/2"

Тип	Упаковка малая/большая	Артикул	Цена, евро с НДС
Тип D1/50 прямой, 1/2"HPx3/4"HP	5/25	SX 10076	48,63
Тип E1/50 угловой, 1/2"HPx3/4"HP	5/25	SX 10077	48,63



Для подключения радиаторов с наружной резьбой 3/4"

Тип	Упаковка малая/большая	Артикул	Цена, евро с НДС
Тип D2/50 прямой, 3/4"BPx3/4"HP	5/25	SX 10078	47,46
Тип E2/50 угловой, 3/4"BPx3/4"HP	5/25	SX 10079	47,46



Телескопические узлы подключения для двухтрубных систем Телескопическое выравнивание по высоте 25 мм

Для подключения радиаторов с внутренней резьбой 1/2" и наружной резьбой 3/4"

Тип	Упаковка малая/большая	Артикул	Цена, евро с НДС
Тип DT2/50 прямой, 3/4"BPx3/4"HP	5/25	SX 10084	27,06
Тип ET2/50 угловой, 3/4"BPx3/4"HP	5/25	SX 10086	27,06

ПРИСОЕДИНИТЕЛЬНЫЕ КОМПЛЕКТЫ ДЛЯ ОДНО- И ДВУХТРУБНЫХ СИСТЕМ



Набор для двухтрубных систем с полнопроходным клапаном

Состоит из:
Уголка 90°
Термостатического клапана прямого М 30x1,5
DN15 с двухсторонней внешней резьбой без преднастройки
Винтового соединения клеммного кольца 15 мм
Двухтрубной соединительной детали

Проходной, ВР-НР

Тип	Упаковка	Артикул	Цена, евро с НДС
DN 15	1	RW 123 886 2	42,56



Набор для двухтрубных систем с осевым клапаном

Состоит из:
Термостатического клапана осевой формы М 30x1,5
DN15 с двухсторонней внешней резьбой без преднастройки
Винтового соединения клеммного кольца 15 мм
Двухтрубной соединительной детали

Проходной, ВР-НР

Тип	Упаковка	Артикул	Цена, евро с НДС
DN 15	1	RW 123 887 2	42,99



Набор для однострубных систем с полнопроходным вентилем

Состоит из:
Уголка 90°
Термостатического клапана прямого М 30x1,5
DN15 с двухсторонней внешней резьбой без преднастройки с увеличенным коэффициентом Kv
Винтового соединения клеммного кольца 15 мм
Однотрубной соединительной детали

Проходной, ВР-НР

Тип	Упаковка	Артикул	Цена, евро с НДС
DN 15	1	RW 123 888 2	45,07

Принадлежности

Тип	Упаковка	Артикул	Цена, евро с НДС
Никелированная трубка Ø 15 x 600 мм	30	RW 135 124 1	5,13
Никелированная трубка Ø 15 x 900 мм	30	RW 135 129 1	7,23
Никелированная трубка Ø 15 x 1000 мм	30	RW 135 387 1	7,48
Никелированная трубка Ø 15 x 1100 мм	30	RW 135 126 1	7,78



ПАКЕТНЫЕ ПРЕДЛОЖЕНИЯ ПО ОБВЯЗКЕ РАДИАТОРОВ

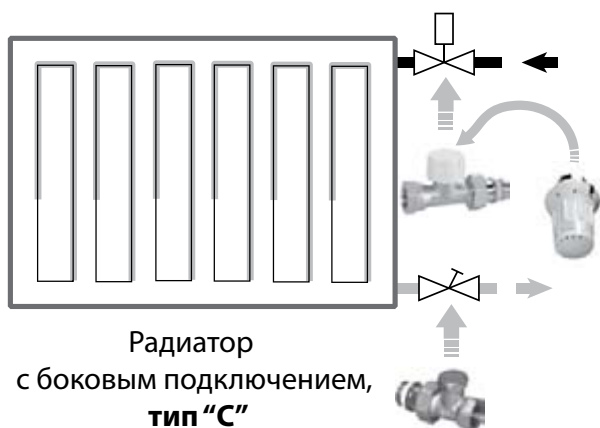

Радиатор
с боковым подключением,
тип "С"

Подходят для всех типов радиаторов с боковым подключением

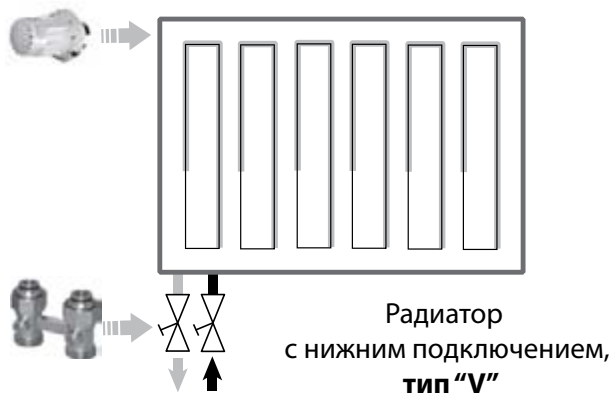

Радиатор
с нижним подключением,
тип "V"

Для радиаторов с нижним подключением, производства фирм Brötje, Brugman, De'Longhi, Kermi, Ribe

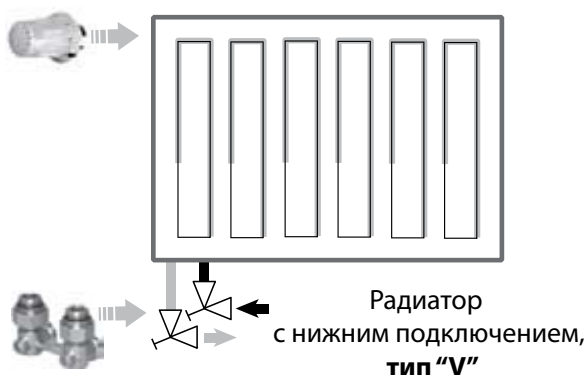

Радиатор
с нижним подключением,
тип "V"

Для радиаторов с нижним подключением, производства фирм DiaNorm, Dia-therm, Ferroli, Henrad, HM-Heizkörper, Korado, Purmo, Radson, Rhino Therm, Ростерм.

Дополнительная выгода при заказе комплектов

Пакет №1: "Боковое подключение 1/2"

Вид	Наименование	Артикул	Цена, евро с НДС
	Термостатическая головка StarTec 2 с резьбовым соединением М 30 x 1,5 или клеммным	135 239 2	14,99
		135 304 2	15,66
	Проходной термостатический радиаторный клапан Ду 15, BP-HP.	123 804 1	16,23
		123 810 1	16,23
	Проходной вентиль на обратную подводку, Ду 15, BP-HP Basic line.	123 001 1	8,88
		123 004 1	8,88

Розничная стоимость, итого – 40,11 евро с НДС

Специальная пакетная стоимость комплекта – 38,10 евро с НДС

Пакет №2: "Нижнее подключение 3/4" Евроконус"

Вид	Наименование	Артикул	Цена, евро с НДС
	Термостатическая головка StarTec 2 с резьбовым соединением М 30 x 1,5	135 239 2	14,99
		135 304 2	15,66
	Прямой узел нижнего подключения для радиаторов с наружной резьбой 3/4". Подключение к трубопроводам 3/4" евроконус Basic line	123 012 1	14,91
		123 013 1	15,23

Розничная стоимость, итого – 29,91 евро с НДС

Специальная пакетная стоимость комплекта – 28,41 евро с НДС

Пакет №3: "Нижнее подключение 1/2"

Вид	Наименование	Артикул	Цена, евро с НДС
	Термостатическая головка StarTec 2 с резьбовым соединением М 30 x 1,5	135 239 2	14,99
		135 304 2	15,66
	Угловой узел нижнего подключения для радиаторов с внутренней резьбой 1/2". Подключение к трубопроводам 3/4" евроконус. Basic line	123 011 1	17,68
		123 010 1	17,45

Розничная стоимость, итого – 32,45 евро с НДС

Специальная пакетная стоимость комплекта – 30,83 евро с НДС

КОМПЛЕКТЫ ОБВЯЗКИ РАДИАТОРОВ В БЛИСТЕРНОЙ УПАКОВКЕ



Актуально для:

- Продажи в розничных торговых точках
- При комплектации объектов

Комплект №1 "Боковое подключение 1/2"

Подходит для всех типов радиаторов с боковым подключением

Наименование	Артикул	Цена, евро с НДС
Комплект №1 "Боковое подключение 1/2"- прямое"	1030010	38,10
Комплект №1 "Боковое подключение 1/2"- угловое"	1030020	38,10

Комплект №2 "Нижнее подключение 3/4" Евроконус"

Подходит для радиаторов с нижним подключением, производства фирм Brotje, Brugman, De'Longhi, Kermi, Ribe.

Наименование	Артикул	Цена, евро с НДС
Комплект №2 "Нижнее подключение 3/4"- прямое"	1030030	28,41
Комплект №2 "Нижнее подключение 3/4"- угловое"	1030040	28,41



Комплект №3 "Нижнее подключение 1/2" ниппель"

Подходит для радиаторов с нижним подключением, производства фирм DiaNorm, Dia-therm, Ferroli, Henrad, HM-Heizkörper, Korado, Purmo, Radson, Rhino Therm, Ростерм.

Наименование	Артикул	Цена, евро с НДС
Комплект №3 "Нижнее подключение 1/2"- прямое"	1030050	30,83
Комплект №3 "Нижнее подключение 1/2"- угловое"	1030060	30,83

ПЛИНТУСНЫЕ СИСТЕМЫ ДЛЯ РАЗВОДКИ ОТОПЛЕНИЯ



10

Комплекты нижнего подключения радиаторов

- Для радиаторов со встроенной системой клапанов
- Универсальное применение для медных, стальных и многослойных труб
- Присоединительная резьба G3/4" под компрессионные адаптеры типа "евроконус"



Узлы нижнего подключения SL-Multi

Узел нижнего подключения для плинтусной системы на основе клеммного соединения оцинкованных труб и латунного корпуса для двухтрубной системы отопления. С оцинкованными соединительными трубками из стали. Подходит для подключения медных, стальных, металлопластиковых труб.

Тип	Размер подключения	Упаковка	Артикул	Цена, евро с НДС
SL-Multi	Трубка Ø 15 мм	5	SX 10050	94,17



Комплект нижнего подключения VK 31 Евроконус

Плинтусный соединительный комплект, оцинкованный, 3/4" (евроконус), для подключения медных, стальных, металлопластиковых труб и труб из нержавеющей стали. Для двухтрубной системы отопления, подключение радиаторов с внутренней резьбой 1/2" или внешней резьбой 3/4".

Состоит из:

- 2 шт. самоуплотняющихся соединительных ниппелей ВР 1/2" x НР 3/4";
- 2 шт. телескопических труб с регулировкой по высоте;
- 2 шт. угловых никелированных трубок Ø 12 мм подающей и обратной линии;
- 2 шт. розеток (белые, светлый дуб и темный дуб).

Тип	Размер подключения	Упаковка	Артикул	Цена, евро с НДС
VK 31 Евроконус	3/4" ВР	10	SX 13468	85,53



Комплект нижнего подключения VK 31 прессовый

Плинтусный соединительный комплект, оцинкованный с прессовым соединением, для подключения медных труб, труб из высокоуглеродистой стали, нержавеющей стали. Для двухтрубной системы отопления, подключение радиаторов с внутренней резьбой 1/2" или внешней резьбой 3/4".

Состоит из:

- 2 шт. самоуплотняющихся соединительных ниппелей ВР 1/2" x НР 3/4";
- 2 шт. телескопических труб с регулировкой по высоте;
- 2 шт. угловых никелированных трубок Ø 12 мм подающей и обратной линии;
- 2 шт. розеток (белые, светлый дуб и темный дуб).

Тип	Размер подключения	Упаковка	Артикул	Цена, евро с НДС
VK 31 Пресс	15	10	SX 13469	102,61
VK 31 Пресс	18	10	SX 13470	102,61

Заглушка 3/4"

Для подводки для нижнего подключения радиатора



Размер подключения	Упаковка	Артикул	Цена, евро с НДС
3/4"	50	SX 10399	2,10

ПЛИНТУСЫ И КРЕПЕЖ



Плинтусная система типа N нижней подводки отопления

Крепеж для плинтуса тип N

Для крепления труб к стене (с диаметром до 22 мм). Комплект из держателя для труб, зажима и фиксирующего винта.

Тип	Упаковка	Артикул	Цена, евро с НДС
Крепеж с пружинным мех-мом, черный пластик	10	SX72001	1,61
Крепеж без пружинного мех-ма, черный пластик	10	SX72005	1,01
Крепеж с пружинного мех-мом Komfort Plus, черный пластик	10	SX72003	1,61

Плинтус тип N

Прочный акриловый двойной профиль с мягким порогом для соединения со стеной. С удаляемой по окончании монтажа защитной пленкой. Длина секции 4 м.



Тип	Упаковка	Артикул	Цена, евро с НДС
Белый	24м	SX 70001.1	6,82
Серый	24м	SX 70002.1	6,82
Светлый дуб	24м	SX 70003.1	7,93
Бук	24м	SX 70005.1	8,95
Клен	24м	SX 70008.1	8,95

Внешний угол тип N



Тип	Упаковка	Артикул	Цена, евро с НДС
Белый	10	SX 70015	2,35
Серый	10	SX 70016	2,35
Светлый дуб	10	SX 70017	6,42
Бук	10	SX 70019	5,04
Клен	10	SX 70022	6,38

Внутренний угол тип N



Тип	Упаковка	Артикул	Цена, евро с НДС
Белый	10	SX 70031	2,13
Серый	10	SX 70032	2,13
Светлый дуб	10	SX 70033	4,89
Бук	10	SX 70035	5,81
Клен	10	SX 70038	5,81

Концевая заглушка тип N



Тип	Упаковка	Артикул	Цена, евро с НДС
Белый (левосторонняя)	10	SX 70045	1,69
Серый (левосторонняя)	10	SX 70046	1,79
Светлый дуб (левосторонняя)	10	SX 70047	2,80
Бук (левосторонняя)	10	SX 70049	3,13
Клен (левосторонняя)	10	SX 70052	3,13
Белый (правосторонняя)	10	SX 70061	1,69
Серый (правосторонняя)	10	SX 70062	1,79
Светлый дуб (правосторонняя)	10	SX 70063	2,80
Бук (правосторонняя)	10	SX 70065	3,13
Клен (правосторонняя)	10	SX 70068	3,13

Соединитель тип N



Тип	Упаковка	Артикул	Цена, евро с НДС
Белый	10	SX 70075	1,56
Серый	10	SX 70076	1,56
Светлый дуб	10	SX 70077	2,23
Бук	10	SX 70079	2,47
Клен	10	SX 70082	2,47

ФИТИНГИ, НИППЕЛИ, ВСТАВКИ



Компрессионные концевые фитинги

Тип А1 — для медных, стальных труб и труб из углеродистой стали, 3/4" евроконус

Тип	Упаковка	Артикул	Цена, евро с НДС
18x1" (2 шт.)	100	SX 11174	8,77



Тип А11 — для медных, стальных труб, труб из углеродистой стали и труб из нержавеющей стали

Тип	Упаковка	Артикул	Цена, евро с НДС
12x1 (2 шт.)	100	SX 11171	8,61
15x1 (2 шт.)	100	SX 11170	7,69



Тип А3 — для полимерных и многослойных труб

Тип	Упаковка	Артикул	Цена, евро с НДС
16x2,0 (2 шт.)	100	SX 11405	8,61
16x2,2 (2 шт.)	100	SX 11412	8,61
17x2,0 (2 шт.)	100	SX 11407	9,26
20x2,0 (2 шт.)	100	SX 11410	8,61
20x2,8 (2 шт.)	100	SX 11417	11,39



Тип F3 — для полимерных и многослойных труб

Тип	Упаковка	Артикул	Цена, евро с НДС
16x2,0 (2 шт.)	100	SX 11462	8,61
20x2,0 (2 шт.)	100	SX 11465	8,61

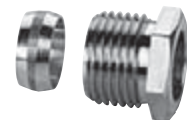

Компрессионные концевые фитинги для медных труб, ВР 1/2"

Тип	Упаковка	Артикул	Цена, евро с НДС
12x1,0 (1 шт.)	200	SX 10352	1,75
15x1,0 (1 шт.)	200	SX 10353	2,82



Резьбовые концевые фитинги, евроконус, для стальных труб в соответствии с DIN EN 10255

Тип А1 — для медных, стальных труб и труб из углеродистой стали, 3/4" евроконус

Тип	Упаковка	Артикул	Цена, евро с НДС
1/2"x G3/4 HP, евроконус	100	SX 13063	15,68



Резьбовые концевые фитинги с наружной самоуплотняющейся резьбой, для стальных труб в соответствии с DIN EN 10255

Тип	Упаковка	Артикул	Цена, евро с НДС
3/8"x G1/2 HP	10	SX 13077	13,95
1/2"x G1/2 HP	10	SX 13078	14,37
3/4"x G3/4 HP	10	SX 13080	29,63
1"x G1 HP	10	SX 13081	31,74
1 1/4"x G1 1/4 HP	10	SX 13082	45,95



Резьбовые концевые фитинги с внутренней резьбой, для стальных труб в соответствии с DIN EN 10255

Тип	Упаковка	Артикул	Цена, евро с НДС
3/8"x G1/2 BP	10	SX 13090	13,95
1/2"x G1/2 BP	10	SX 13091	14,37
3/4"x G3/4 BP	10	SX 13092	29,63
1"x G1BP	10	SX 13093	31,74
1 1/4"x G1 1/4BP	10	SX 13094	45,95

Аксессуары

Ниппель редукционный с самоуплотняющимся седлом Simplex

Для подключения радиаторов с внутренней резьбой 1/2"



Тип	Упаковка	Артикул	Цена, евро с НДС
1/2"x3/4"	50	SX 10384	1,91

Конусная вставка

Для подключения радиаторов с наружной резьбой 3/4"



Тип	Упаковка	Артикул	Цена, евро с НДС
1/2"x3/4"	10	SX 10090	0,76

* проектная продукция (условия поставки уточните у Вашего менеджера продукции Meibes)

РАДИАТОРНЫЕ ЗАГЛУШКИ, КРАНЫ МАЕВСКОГО

Стандартная серия

Уплотнение: термостойкое O-образное кольцо

Никелированная латунь

Максимальное давление: 10 бар

Максимальная температура: 130 °C

Радиаторная заглушка

Тип	Упаковка малая/большая	Артикул	Цена, евро с НДС
1/2"	50/250	SX 10703	1,30

Кран Маевского Тип А

Тип	Упаковка малая/большая	Артикул	Цена, евро с НДС
1/2"	50/250	SX 10711	2,25

Кран Маевского Тип С

Тип	Упаковка малая/большая	Артикул	Цена, евро с НДС
1/2"	50/250	SX 10714	1,90

Ключ к крану Маевского

Тип	Упаковка малая/большая	Артикул	Цена, евро с НДС
5 мм	100/1000	SX 11202	0,33

Сливная заглушка,

тип I с отводом для полимерной трубы, акриловое тело



Тип	Упаковка малая/большая	Артикул	Цена, евро с НДС
1/2"	25/100	SX 10622	4,01

Сливная заглушка,

тип FE с функцией слива и заполнения



Тип	Упаковка малая/большая	Артикул	Цена, евро с НДС
1/2" прямая форма	25/100	SX 10628	7,54

РЕГУЛИРОВОЧНЫЕ КОРОБА И БЛОКИ ДЛЯ НАПОЛЬНОГО ОТОПЛЕНИЯ

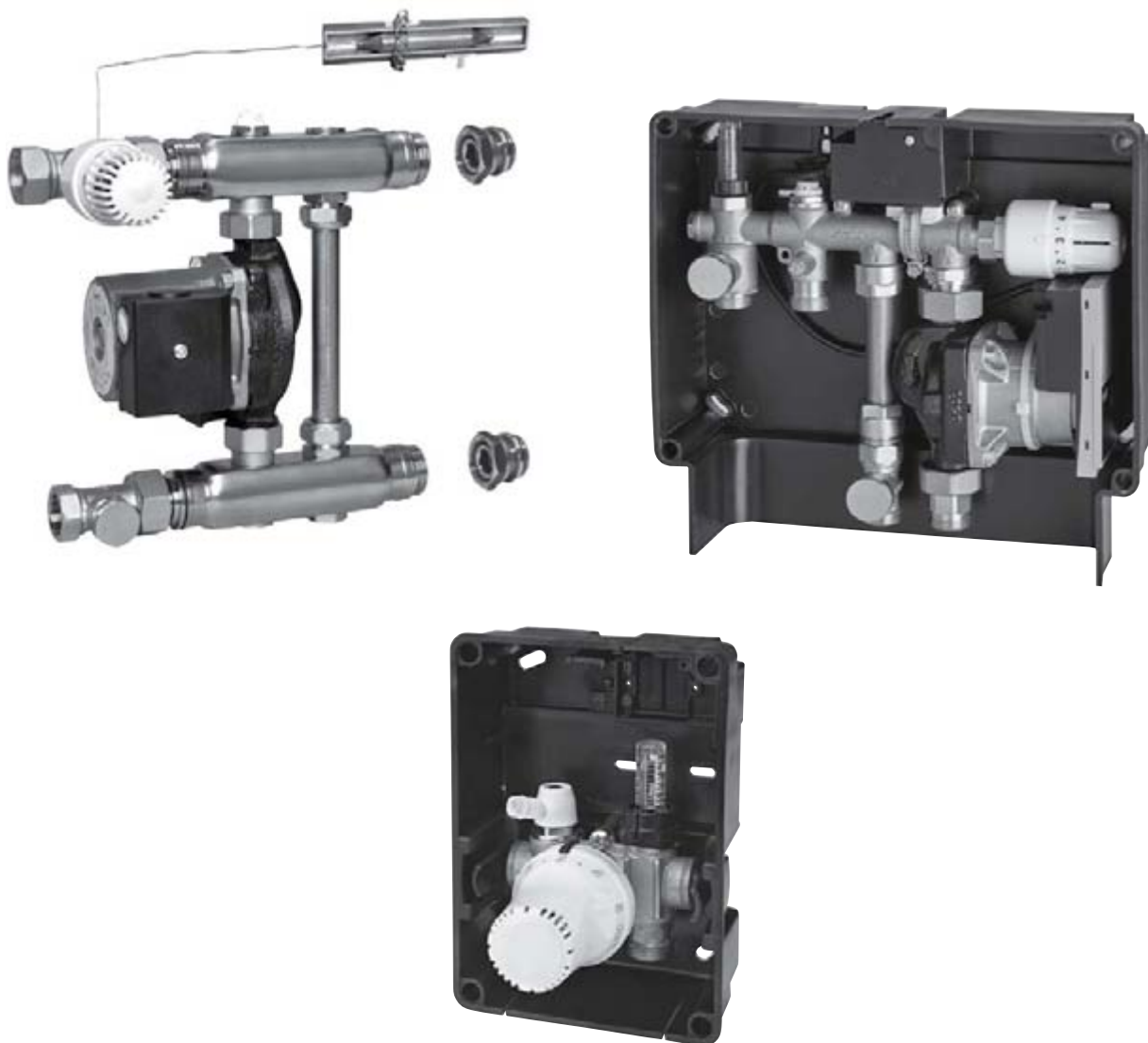

11

F 36. УНИВЕРСАЛЬНЫЕ НАСОСНО-СМЕСИТЕЛЬНЫЕ БЛОКИ ДЛЯ КОНТУРА ТЕПЛОГО ПОЛА



* Подходит для применения с коллекторами сторонних производителей

Насосно-смесительный блок предназначен для организации низкотемпературного контура теплого пола непосредственно в шкафу для коллектора теплого пола.

Подходит для подключения коллекторов 1"ВР с любым межосевым расстоянием (установка коллекторов производится на консоли, которые идут в комплекте с F 36).

Коллекторы выполнены из нержавеющей стали CrNi 1.4301.

В состав входит:

1. Термоклапан 3/4", Kvs=3,1
2. Посадочное место под насос Ду 15, L=130 мм с накидными гайками
3. Термостатическое реле, настройка 30° — 90°C
4. Термоголовка М 30х1,5 выносным датчиком (L=2,0 м) и настройкой 20°-65°C
5. Крепление для выносного датчика
6. Регулирующий клапан 3/4"
7. Кран Маевского
8. Комплект подключения к распределительному коллектору (O-Ring)/плоские уплотнения*
9. Крепежные консоли — 2 шт.

Тип	Артикул	Цена, евро с НДС
Насосно-смесительный блок F 36 (без насоса)	RW 179 42 42	360,36
F 36 с насосом Grundfos UPS 15-50/130	RW 1794242 UPS 15-50/130	498,14

Размеры и подключения блока F 36

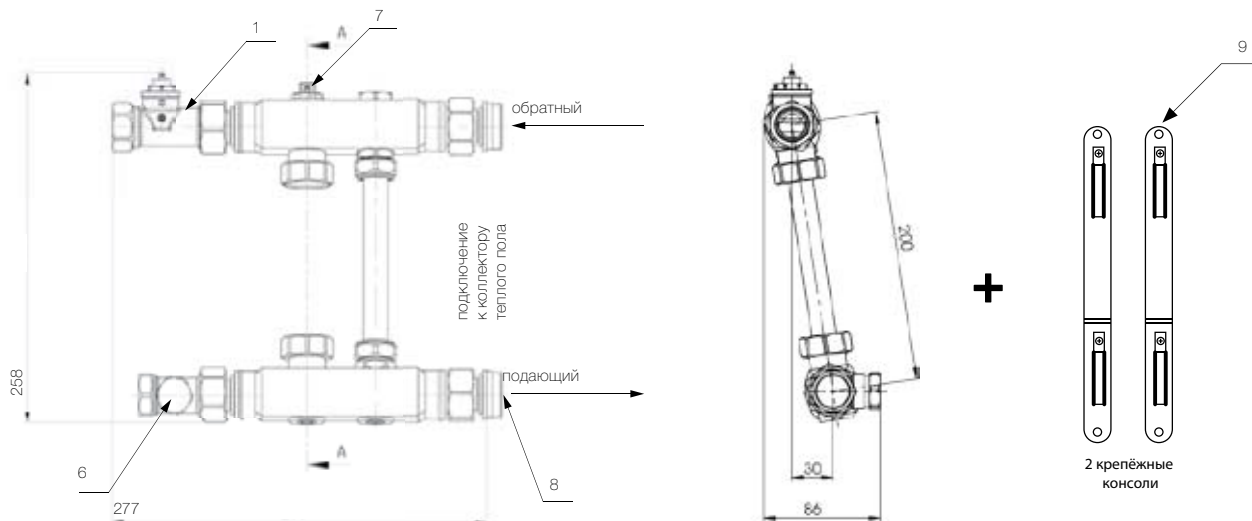

Примечание:

Для корректного монтажа насосно-смесительного блока F36 с распределительным коллектором внутри шкафа необходимо:

1. Смонтировать подающую линию распределителя на нижний патрубок блока F36, а обратную линию на верхний патрубок.
2. Демонтировать с блока F36 крепежные консоли и закрепить их за распределительный коллектор, который уже смонтирован на патрубках блока F36 (см. п. 1).
3. На посадочное место для насоса смонтировать соответствующий насос с длиной базы 130 мм и наружной резьбой на ответных фланцах — Ду 25. Ток насоса должен быть направлен вниз — от подающей линии к обратной.
4. Собранный конструкцией крепится внутри распределительного шкафа на крепежных консолях, которые смонтированы на теле распределительного коллектора (см. п. 2).

RTL. РЕГУЛИРОВОЧНЫЕ КОРПУСА ДЛЯ НАПОЛЬНОГО ОТОПЛЕНИЯ



Стандартная комплектация всех термостатических корпусов RTL:

- Монтажный корпус со смонтированным блоком RTL
- Подключение 3/4" Евроконус
- Белая пластиковая крышка
- Крепежное приспособление для регулировки глубины установки при монтаже
- Подготовлен для установки в тонкие(пустотелые) стены на монтажную рейку SX 11863.
- Термостатические коробки со скрытой установкой термостата могут быть оснащены дизайн крышками разных исполнений: хром (SX11821), стекло белое (овал SX11819, квадрат SX 11820), скрытая установка под плитку (SX11822).

Регулировка по температуре в помещении

Регулировочный корпус RTL-TH DIGITAL с комнатным цифровым контроллером

Предназначена для регулирования панельного отопления (стены, пол) по температуре в помещении за счет регулировки температуры обратного потока теплоносителя. В комплекте с расходомером. Могут быть интегрированы в различные системы (в рамках DIN 49075, DIN49073 разъемов подключения). Предустановка программ: еженедельная, ежедневная, минимальная и максимальная температура обратного потока. Программирование до 9-ти режимов в день. Простое подключение питания 230V "Easy-Connect". Электротермический привод 230 V, привод и датчик предварительно собраны и подключены. Возможно использовать с дизайн панелями.



Обозначение	Артикул	Цена, евро с НДС
Регулировочный корпус RTL-TH DIGITAL	SX11838	483,63

Регулировочный корпус RTL-BOX TH



Обозначение	Артикул	Цена, евро с НДС
Регулировочный корпус RTL-BOX TH STANDART	SX11848	111,88
Регулировочный корпус RTL-BOX TH EXCLUSIV	SX11849	146,70

Сравнение характеристик Box TH в исполнении Standart и Exclusiv

Характеристики	Box TH	
	STANDART	EXCLUSIV
Контроль температуры в помещении	✓	✓
Вентиляция	✓	✓
Заполнение и слив	✓	✓
Индикация расхода и контроль	-	✓

Регулировка по температуре обратного потока

Регулировочные корпуса RTL-A и RTL-I



Обозначение	Артикул	Цена, евро с НДС
Регулировочный корпус RTL-I STANDART с внутренним термостатом	SX11831	119,72
Регулировочный корпус RTL-I EXCLUSIV с внутренним термостатом	SX11832	154,94
Регулировочный корпус RTL-A STANDART с внешним термостатом	SX11828	123,25
Регулировочный корпус RTL-A EXCLUSIV с внешним термостатом	SX11829	153,67

Сравнение характеристик: RTL-A и RTL-I в исполнении Standart и Exclusiv

Характеристики	RTL-I		RTL-A	
	STANDART	EXCLUSIV	STANDART	EXCLUSIV
Ограничитель температуры обратного потока	✓	✓	✓	✓
Вентиляция	✓	✓	✓	✓

Дизайн крышки для регулирующих корпусов



	Артикул	Цена, евро с НДС
Овальная (стекло)	SX11819	82,54
Прямоугольная (стекло)	SX11820	74,81
Квадратная (ХРОМ)	SX11821	24,44
Универсальная накладка для скрытой установки	SX11822	77,60





Удлинитель для регулировочных коробов

Обозначение	Упаковка	Размер	Артикул	Цена, евро с НДС
Для RTL-A и RTL-I	1	13 мм	SX 11870	20,46
Для RTL-BOX TH	1	13 мм	SX 11872	20,46



Термостатические головки для RTL вентилей

Обозначение	Упаковка	Размер	Артикул	Цена, евро с НДС
Термостатическая головка для RTL-SI	1		SX 35354	23,91
Термостатическая головка для ER-RTL и RTL	1		SX 35351	23,65
Термостатическая головка для ER-TH	1		SX 35350	25,00

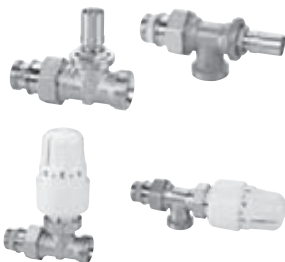

Вентили на обратную подводу RTL

Обозначение	Упаковка	Размер	Артикул	Цена, евро с НДС
RTL вентиль без термостатической головки, прямой	1	1/2 x 3/4	SX 11888	30,08
RTL вентиль без термостатической головки, угловой	1	1/2 x 3/4	SX 11889	30,08
RTL вентиль в комплекте с термостатической головкой, прямой	1	1/2 x 3/4	SX 11882	48,99
RTL вентиль в комплекте с термостатической головкой, угловой	1	1/2 x 3/4	F11883	53,69



Регулировочный короб для напольного отопления COMFORT PLUS (до 40 м²)

Универсальный регулировочный короб Comfort Plus предназначен для организации низкотемпературного контура теплого пола в рамках с классической радиаторной системы отопления. Короб может комбинироваться с комнатным термостатом 230V, что позволяет максимально комфортно и эффективно регулировать отопление. Циркуляционный насос уже входит в комплект корпуса, что позволяет применять его для помещений до 40 квадратных метров.

Комплектация:

Монтажный короб с защитной крышкой, встроенный вентильный блок с расходомером, краном Маевского, циркуляционным насосом, термостатическая головка.



Обозначение	Артикул	Цена, евро с НДС
Регулирующий короб Comfort PLUS	SX 11852	625,51

Характеристики	Comfort Plus
Полный комплект предустановленный в монтажном корпусе с крышкой	✓
Регулировка комнатной температуры	✓
Ограничение температуры подачи	10-50°C
Ручной спуск воздуха	✓
Заполнение и слив	✓
Комнатный термостат	- *опционно
Индикация расхода и контроль	✓
Церкуляционный насос	✓
Запорный вентиль первичного контура	✓
Правое и левое исполнение	✓
Простое подключение питания *easy-connect*	✓

* можно комбинировать с обычным термостатом 230V

ТЕРМОСТАТЫ ДЛЯ ЗОНАЛЬНОГО УПРАВЛЕНИЯ ТЕМПЕРАТУРОЙ В ПОМЕЩЕНИИ

Пример комплектации системы зонального контроля температуры

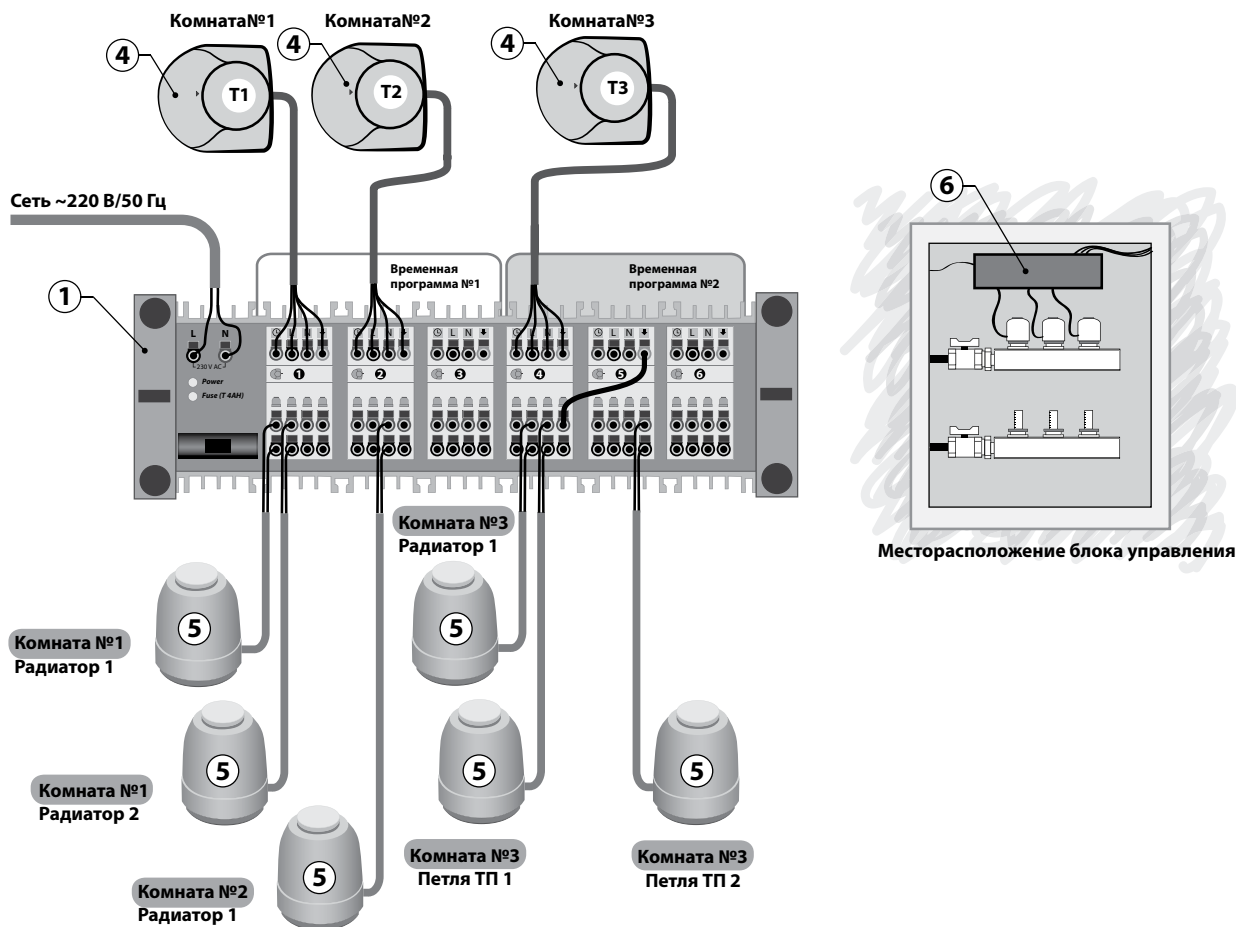

Обозначения:

- 1 — базовый модуль Premium 230 В (арт. F18595),
- 2 — насосный модуль Premium (арт. F18600);
- 3 — программируемый таймер Premium;
- 4 — комнатный термостат Premium 230 В;
- 5 — термопривод 230 В.

Примечания:

- 1. Обычно сборный управляющий модуль зонального управления температурой (1) устанавливается внутри шкафа поэтажной разводки теплого пола над коллектором (см. расположение поз. 6).
- 2. Если в распределительном шкафу не установлена насосно-смесительная группа, то насосный модуль можно исключить.

ТЕРМОСТАТЫ ДЛЯ ЗОНАЛЬНОГО УПРАВЛЕНИЯ ТЕМПЕРАТУРОЙ

Термостат Premium



Электрическая схема

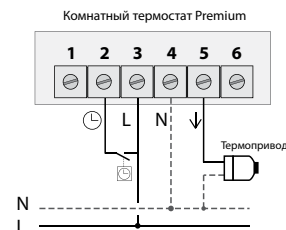

Комнатный электронный термостат Premium

Наименование	Артикул	Цена, евро с НДС
Комнатный термостат Premium (230 В x 0,2 А) с монтажной консолью.	F18581/F18629	81,61

Комнатный термостат для зонального управления отопительными контурами по температуре воздуха в помещении с возможностью прямого подключения до 5 приводов 230 В. Корпус термостата имеет приятный дизайн.

Термостат состоит из 2-х позиций: сам термостат, и монтажная консоль (крепится к стене и к ней подводятся провода).

Диапазон измерений 10°C...28°C

Понижение температуры на 2°C, когда внешний таймер замыкает клемму "часы".

Точность измерений: +/- 0,5°C

Плавкий предохранитель 0,63А

Выход: релейный, 4-жильный кабель

Встроенные функции: "защита от разморозания" и "защита клапана от залипания"

Габариты: 80x84x27 мм

Цвет корпуса: белый глянцевый

Термоэлектропривод M30x1,5

Наименование	Артикул	Цена, евро с НДС
Термопривод Rosswainer M30x1,5, питание 230 В (1,8 Вт) с индикацией положения	RW 135 581 0	38,51

Термопривод позволяет выполнять команды комнатного термостата, открывая или закрывая термостатический клапан (на который он установлен), и, таким образом, управляют работой системы отопления.

Тип термоприводов- нормально закрытые.

УПРАВЛЯЮЩИЕ МОДУЛИ ДЛЯ ЗОНАЛЬНОГО КОНТРОЛЯ ТЕМПЕРАТУРЫ



Отопительный управляющий базовый модуль Premium

Наименование	Артикул	Цена, евро с НДС
Базовый модуль Premium 230 В (без кабеля)	F 18595	153,68

Базовый модуль — основа системы зонального контроля температур. Он коммутирует между собой комнатные электронные термостаты, термосприводы, модули расширения и электропитание.

Предполагается, что управляющие модули устанавливаются в шкафу поэтажного распределительного коллектора (над самим коллектором).

Клеммник управляющего модуля имеет быстроразъемные подключения-защелки (под плоскую отвертку 3 мм). Управляющий модуль имеет монтажную консоль, в которую заводятся и фиксируются от выдергивания провода, а также крышку, которая защищает клеммник от брызг и пыли.

На базовый модуль Premium (230 В) можно подключить до 6 комнатных термостатов (230 В) и до 14 термоприводов (230В).

Имеет плавкий предохранитель 4А (230В).

Pmax. эл.=50 Вт.

Размеры базового модуля:

Premium 230В — 70 x 75 x 238 мм



Отопительный расширительный модуль Premium

Наименование	Артикул	Цена, евро с НДС
Расширительный модуль Premium 230 В	F 18615	87,97

Расширительный модуль — элемент, который крепится через специальный разъем справа от базового модуля, и позволяет последнему управлять дополнительными комнатными термостатами (до 2-х шт.) и термоприводами (до 4-х шт.).

Клеммник расширительного модуля имеет быстроразъемные подключения-защелки (под плоскую отвертку 3 мм). Расширительный модуль имеет монтажную консоль, в которую заводятся и фиксируются от выдергивания провода, а также крышку, которая защищает клеммник от брызг и пыли.

Размеры расширительного модуля: 70 x 75 x 88 мм

РАСШИРИТЕЛЬНЫЕ МЕМБРАННЫЕ БАКИ MEIBES — FLAMCO (РОССИЯ)

Производственный комплекс "Майбес РУС"



Производственный комплекс "Майбес РУС" расположен в Московской области, Ногинском районе, на территории технопарка "Атлант".

Стратегическое партнерство лидеров

Flamco B.V. (Голландия) — один из крупнейших производителей расширительных мембранных баков с более чем 60-летней историей и уникальными собственными разработками. Flamco B.V. располагает несколькими производственными комплексами в Европе, является лидером на многих региональных рынках мира. Оборудование Flamco B.V. поставляется в более чем 70 стран.

В конце 50-х годов компания Flamco первой на европейском рынке разработала и представила концепцию закрытой циркуляционной системы отопления, которая основывается на применении расширительного мембранного бака Flexcon.

"Майбес РУС" (Россия) — дочернее предприятие ведущего немецкого производителя энергоэффективных решений и оборудования для оптимизации работы источников тепла, распределении тепловой нагрузки по потребителям, а также организации внутренних инженерных систем отопления и горячего водоснабжения.

Flamco B.V., а также Meibes GmbH входят в состав инженерного концерна Aalberts Industries, объединяющего более 150 известных европейских производителей.

В 2015 году в рамках стратегического партнерства Flamco B.V. и "Майбес РУС" было принято решение о запуске производственного комплекса по выпуску расширительных мембранных баков в России.

Европейские технологии Flamco в России

Производство мембранных расширительных баков практически полностью автоматизировано. Основные технологические операции осуществляются на новых

европейских линиях, производительность каждой из которых свыше 500 000 шт. в год.

Гарантии качества на каждом этапе производственного цикла.

На производстве действует масштабная европейская система контроля качества: от предварительного аудита поставщиков, полноценного входного контроля комплектующих, до производственного контроля на каждом участке и программы выходных испытаний готовой продукции.

Общий и технологический контроль осуществляется европейскими специалистами на регулярной основе, тем самым обеспечивается полное соответствие европейским стандартам менеджмента качества ISO 9001:2008, а также уникальным производственным технологиям Flamco.

Каждый произведенный нашей компанией расширительный бак проходит программу выходных испытаний, включающую следующие основные этапы:

- испытания на прочность и герметичность;
- визуально-измерительный контроль, включая контроль качества сварных соединений, а также качество окрашенной поверхности.

В системе контроля также осуществляются периодические циклические испытания в соответствии с требованиями европейской директивы PED 97/23/EC ("Оборудование, работающее под давлением"), стандартом EN 13831.

Больше возможностей для Ваших проектов.

Тесное взаимодействие с проектно-конструкторским подразделением Flamco в Голландии позволяет представить нашим партнерам и заказчикам индивидуальные инженерные разработки и решения для конкретного проекта с минимальными сроками поставки.

FLEXCON R. РАСШИРИТЕЛЬНЫЕ МЕМБРАННЫЕ БАКИ ДЛЯ СИСТЕМ ОТОПЛЕНИЯ И ХОЛОДОСНАБЖЕНИЯ



FLEXCON R от 8 до 25 литров. Рабочее давление 6 бар

- Максимальная температура на подающем трубопроводе +120 °С, температура рабочей среды на мембране при длительной эксплуатации: +70 °С
- Минимальная температура рабочей среды: -10 °С
- Исполнение: вертикальное
- Мембрана: не заменяемая, капсульного типа из EPDM
- Тип монтажа: настенный

Тип	Емкость [л]	Исходное давление [бар]	Рраб, бар	Размеры [мм]		Сист. соед. (Наруж.)	Вес [кг]	Артикул	Цена, руб. с НДС
				Ø	Н				
Flexcon R 8	8	1,5	6	235	261	3/4"	2,1	FL 16010RU	1 387,57
Flexcon R 12	12	1,5	6	235	351	3/4"	2,3	FL 16014RU	1 489,12
Flexcon R 18	18	1,5	6	290	357	3/4"	3,2	FL 16020RU	1 483,53
Flexcon R 25	25	1,5	6	290	463	3/4"	4	FL 16027RU	1 714,31



FLEXCON R от 35 до 80 литров. Рабочее давление 6 бар

- Максимальная температура на подающем трубопроводе +120 °С, температура рабочей среды на мембране при длительной эксплуатации: +70 °С
- Минимальная температура рабочей среды: -10 °С
- Исполнение: вертикальное
- Мембрана: не заменяемая, капсульного типа из EPDM
- Тип монтажа: напольный, на опорах

Тип	Емкость [л]	Исходное давление [бар]	Рраб, бар	Размеры [мм]		Сист. соед. (Наруж.)	Вес [кг]	Артикул	Цена, руб. с НДС
				Ø	Н				
Flexcon R 35	35	1,5	6	390	496	3/4"	6,1	FL 16037RU	2 767,89
Flexcon R 50	50	1,5	6	390	620	3/4"	9,8	FL 16053RU	3 468,41
Flexcon R 80	80	1,5	6	390	864	3/4"	13,8	FL 16083RU	4 640,07



FLEXCON R от 110 до 1000 литров. Рабочее давление 6 бар

- Максимальная температура на подающем трубопроводе +120 °С, температура рабочей среды на мембране при длительной эксплуатации: +70 °С
- Минимальная температура рабочей среды: -10 °С
- Исполнение: вертикальное
- Мембрана: не заменяемая, диафрагменного типа из SBR
- Тип монтажа: напольный, на опорах

Тип	Емкость [л]	Исходное давление [бар]	Рраб, бар	Размеры [мм]		Сист. соед. (Наруж.)	Вес [кг]	Артикул	Цена, руб. с НДС
				Ø	Н				
Flexcon R 110	110	1,5	6	484	780	1"	23,8	FL 16117RU	6 768,05
Flexcon R 140	140	1,5	6	484	950	1"	25,3	FL 16147RU	9 789,78
Flexcon R 200	200	1,5	6	484	1296	1"	38,1	FL 16207RU	14 447,72
Flexcon R 300	300	1,5	6	600	1330	1"	56,9	FL 16303RU	18 161,57
Flexcon R 425	425	1,5	6	790	1176	1"	79,4	FL 16423RU	29 091,98
Flexcon R 600	600	1,5	6	790	1540	1"	92,9	FL 16603RU	32 724,40
Flexcon R 800	800	1,5	6	790	1890	1"	126,9	FL 16803RU	56 675,65
Flexcon R 1000	1000	1,5	6	790	2270	1"	145,9	FL 16903RU	75 667,89



FLEXCON R от 110 до 1000 литров. Рабочее давление 10 бар

- Максимальная температура на подающем трубопроводе +120 °С, температура рабочей среды на мембране при длительной эксплуатации: +70 °С
- Минимальная температура рабочей среды: -10 °С
- Исполнение: вертикальное
- Мембрана: диафрагменного типа из SBR
- Тип монтажа: напольный, на опорах

Тип	Емкость [л]	Исходное давление [бар]	Рраб, бар	Размеры [мм]		Сист. соед. (Наруж.)	Вес [кг]	Артикул	Цена, руб. с НДС
				Ø	Н				
Flexcon R 110	110	3	10	484	780	1"	38,5	FL 16106RU	12 700,76
Flexcon R 140	140	3	10	484	950	1"	44,6	FL 16136RU	14 218,97
Flexcon R 200	200	3	10	600	960	1"	49,3	FL 16196RU	16 839,02
Flexcon R 300	300	3	10	600	1330	1"	73,7	FL 16296RU	21 205,76
Flexcon R 425	425	3	10	790	1176	1"	105,5	FL 16416RU	31 128,13
Flexcon R 600	600	3	10	790	1540	1"	132	FL 16596RU	36 827,14
Flexcon R 800	800	3	10	790	1890	1"	181,8	FL 16796RU	83 106,03
Flexcon R 1000	1000	3	10	790	2270	1"	211	FL 16896RU	115 643,67

AIRFIX R. РАСШИРИТЕЛЬНЫЕ МЕМБРАННЫЕ БАКИ ДЛЯ СИСТЕМ ХОЗЯЙСТВЕННО- ПИТЬЕВОГО ВОДОСНАБЖЕНИЯ

Нержавеющие фланцы — стандарт для расширительных мембранных баков AIRFIX R



Airfix R от 8 до 25 литров. Рабочее давление 10 бар

- Максимальная температура рабочей среды на мембране при длительной эксплуатации: +70 °С
- Минимальная температура рабочей среды: -10 °С
- Исполнение: вертикальное
- Мембрана: незаменяемая, капсульного типа из EPDM
- Тип монтажа: настенный

Тип	Емкость [л]	Исходное давление [бар]	Рраб, бар	Размеры [мм]		Сист. соед. (Наруж.)	Вес [кг]	Артикул	Цена, руб. с НДС
				Ø	Н				
Airfix R 8	8	4	10	235	261	3/4"	2,9	FL 24259RU	1 784,02
Airfix R 12	12	4	10	235	351	3/4"	3,2	FL 24349RU	1 911,83
Airfix R 18	18	4	10	290	357	3/4"	4,5	FL 24459RU	2 393,47
Airfix R 25	25	4	10	290	463	3/4"	5,6	FL 24559RU	2 678,54



Airfix R от 35 до 80 литров. Рабочее давление 10 бар

- Максимальная температура рабочей среды на мембране при длительной эксплуатации: +70 °С
- Минимальная температура рабочей среды: -10 °С
- Исполнение: вертикальное
- Мембрана: незаменяемая, капсульного типа из EPDM
- Тип монтажа: напольный, на опорах

Тип	Емкость [л]	Исходное давление [бар]	Рраб, бар	Размеры [мм]		Сист. соед. (Наруж.)	Вес [кг]	Артикул	Цена, руб. с НДС
				Ø	Н				
Airfix R 35	35	4	10	390	496	3/4"	8,9	FL 24659RU	3 761,75
Airfix R 50	50	4	10	390	620	3/4"	10,9	FL 24749RU	6 352,24
Airfix R 80	80	4	10	390	864	3/4"	15,4	FL 24809RU	8 134,58

РАСШИРИТЕЛЬНЫЕ МЕМБРАННЫЕ БАКИ И ЕМКОСТНОЕ ОБОРУДОВАНИЕ (ГОЛЛАНДИЯ)



14

ФЛЕКСОН SOLAR. РАСШИРИТЕЛЬНЫЕ МЕМБРАННЫЕ БАКИ С НЕЗАМЕНЯЕМОЙ МЕМБРАНОЙ ДЛЯ СИСТЕМ ОТОПЛЕНИЯ, ХОЛОДОСНАБЖЕНИЯ И ГЕЛИОСИСТЕМ

Преимущества:

- Изготовлен из высококачественной стали.
- Возможна настенная или напольная установка.
- Покрытие: эпоксидно-порошковое, белого цвета (RAL 9010).
- Подготовленное резьбовое соединение обеспечивает простоту подключения к системе.
- Может использоваться в системах с водно-гликолевыми смесями, с концентрацией гликоля до 50%.

- Мембрана крепится между опорным и прижимным кольцами внутри резервуара.
- Специальное крепление мембраны позволяет вдвое уменьшить площадь контакта воздуха и теплоносителя на мембране, что значительно снижает возможность проникновения газов воздуха в теплоноситель, повышает надежность и срок службы бака



8 — 25 литров



35 — 80 литров

Flexcon SOLAR — 8.0 бар

Технические характеристики:

- Предварительное давление 2.5 бар.
- Максимальное рабочее давление 8.0 бар.
- Максимальная температура на мембране 110°C,
- Материал мембраны: бутилкаучук.
- Незаменяемая мембрана.

Тип	Емкость [л]	Исходное давление [бар]	Размеры		Сист. соед. (Наруж.)	Вес [кг]		Артикул	Цена, евро с НДС
			Ø [мм]	Н. [мм]					
Flexcon Solar 8	8	2,5	245	280	3/4"	3,2	50	FL16060	60,73
Flexcon Solar 12	12	2,5	286	313	3/4"	4,3	36	FL16061	70,97
Flexcon Solar 18	18	2,5	328	306	3/4"	5,7	24	FL16062	76,06
Flexcon Solar 25	25	2,5	358	359	3/4"	7,3	18	FL16063	93,78
Flexcon Solar 35	35	2,5	396	416	3/4"	8,8	18	FL16064	130,31
Flexcon Solar 50	50	2,5	435	473	3/4"	11,2	12	FL16065	138,15
Flexcon Solar 80	80	2,5	519	540	1"	15,0	12	FL16066	199,43

Преимущества:

- Изготовлен из высококачественной стали.
- Возможна настенная или напольная установка.
- Покрытие: эпоксидно-порошковое, красного цвета (RAL 3002).
- Подготовленное резьбовое соединение обеспечивает простоту подключения к системе.
- Может использоваться в системах с водно-гликолевыми смесями, с концентрацией гликоля до 50%.

- Полностью сварная конструкция бака.
- Мембрана крепится между опорным и прижимным кольцами внутри резервуара.
- Специальное крепление мембраны позволяет вдвое уменьшить площадь контакта воздуха и теплоносителя на мембране, что значительно снижает возможность проникновения газов воздуха в теплоноситель, повышает надежность и срок службы бака.



110 — 1000 литров

Flexcon SOLAR — 10.0 бар

Технические характеристики:

- Предварительное давление 3.0 бар.
- Максимальное рабочее давление 10.0 бар.
- Максимальная температура на мембране 110°C,
- Материал мембраны: бутилкаучук
- Незаменяемая мембрана.

Тип	Емкость [л]	Исходное давление [бар]	Размеры		Сист. соед. (Наруж.)	Вес [кг]		Артикул	Цена, евро с НДС
			Ø [мм]	Н. [мм]					
Flexcon Solar 110	110	3,0	484	784	1"	38,5	8	FL16067	485,33
Flexcon Solar 140	140	3,0	484	950	1"	44,6	8	FL16068	541,22
Flexcon Solar 200	200	3,0	600	960	1"	49,3	8	FL16069	700,02
Flexcon Solar 300	300	3,0	600	1330	1"	73,7	6	FL16070	838,65
Flexcon Solar 425	425	3,0	790	1180	1"	105,5	1	FL16071	1 117,24
Flexcon Solar 600	600	3,0	790	1540	1"	132,0	1	FL16072	1 459,11
Flexcon Solar 800	800	3,0	790	1888	1"	181,8	1	FL16073	1 831,79
Flexcon Solar 1000	1000	3,0	790	2268	1"	211,0	1	FL16074	2 147,45

ФЛЕКСОН М. РАСШИРИТЕЛЬНЫЕ МЕМБРАННЫЕ БАКИ С ЗАМЕНЯЕМОЙ МЕМБРАНОЙ ДЛЯ СИСТЕМ ОТОПЛЕНИЯ И ХОЛОДОСНАБЖЕНИЯ

Каждый расширительный бак Flexson M в стандартной комплектации оснащается манометром.



Узел подключения оборудован перфорированной стальной корзиной для защиты мембраны от гидроудара

Газовый клапан и ниппель закрыты защитным пластиковым колпачком

Фланцевая конструкция Flexson M позволяет заменять бутил-каучуковую мембрану.

Расширительные баки Flexson M емкостью от 100 до 1000 литров оснащаются регулируемыми ножками

100 – 1000 л

Также возможен монтаж расширительного бака Flexson M с применением автоматического воздухоотводчика Flexvent Super.

Фланцевая конструкция Flexson M позволяет заменять бутил-каучуковую мембрану.

Высокая эффективность, что означает максимальное использование полезной емкости бака.

Каждый расширительный бак Flexson M в стандартной комплектации оснащается манометром.



1200 – 8000 л

Ручной клапан для удаления воздуха



Высококачественная мембрана из бутил-каучука

Узел подключения оборудован перфорированной стальной корзиной для защиты мембраны от гидроудара



Расширительные баки Flexson M емкостью 2800 литров оснащаются регулируемыми ножками

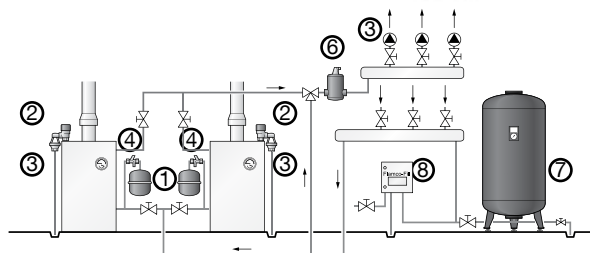

Системы, включающие более одного котла:

1. Расширительный бак Flexson (модель зависит от мощности котла).
2. Предохранительный клапан Prescor или Prescomano.
3. Сливная воронка Flamco.
4. Соединительный блок Flexson 1/2".
5. Манометр Flexson или термоманометр.
6. Оборудование Flamco для спуска воздуха.
7. Один или несколько баков Flexson M.
8. Автоматическое устройство пополнения Flamco

Расширительный бак Flexcon M с заменяемой мембраной для систем тепло- и холодоснабжения.

Преимущества:

- Изготовлен из высококачественной стали.
- Только напольная установка.
- Покрытие: эпоксидно-порошковое, красного цвета (RAL 3002).
- Резьбовое (начиная с 6700 л — фланцевое) нижнее подключение к системе.
- Для закрытых систем с водно-гликолевыми смесями, с концентрацией гликоля до 50%.
- Фланец для проверок.
- Манометр (для баков от 100 до 1000л упаковано отдельно, монтируется на объекте).
- Опоры с регулировкой высоты (для баков от 100 до 1000л упаковано отдельно, монтируется на объекте).
- Возможна поставка расширительного бака с автоматическим воздухоотводчиком (по запросу).



Flexcon M — 6.0 бар

Технические характеристики:

- Предварительное давление 3.0 бар
- Максимальное рабочее давление 6.0 бар
- Максимальная температура на мембране 70°C
- Материал мембраны: бутилкаучук
- Заменяемая мембрана

Тип	Емкость [л]	Размеры				Сист. Соед. (Наруж)	Вес [кг]		Артикул	Цена, евро с НДС
		A [мм]	B [мм]	C [мм]	Ø D [мм]					
Flexcon M 100	100	484	958	928	360	G 1 1/4" M	23	1	FL22000	791,28
Flexcon M 200	200	484	1500	1470	360	G 1 1/4" M	30	1	FL22001	962,57
Flexcon M 300	300	600	1505	1475	450	G 1 1/4" M	41	1	FL22002	1 012,47
Flexcon M 400	400	790	1348	1318	610	G 1 1/4" M	55	1	FL22003	1 223,72
Flexcon M 500	500	790	1498	1468	610	G 1 1/4" M	61	1	FL22004	1 715,99
Flexcon M 600	600	790	1708	1678	610	G 1 1/4" M	68	1	FL22005	2 006,26
Flexcon M 800	800	790	2055	2025	610	G 1 1/4" M	93	1	FL22006	2 329,02
Flexcon M 1000	1000	790	2404	2374	610	G 1 1/4" M	105	1	FL22007	2 827,06

Тип	Емкость [л]	Размеры				Сист. Соед. (Наруж)	Вес [кг]		Артикул	Цена, евро с НДС
		A [мм]	B [мм]	C [мм]	Ø D [мм]					
Flexcon M 1200	1200	1000	-	1940	850	Rp 1 1/2"	285	1	FL22108	4 933,845
Flexcon M 1600	1600	1000	-	2440	850	Rp 1 1/2"	340	1	FL22109	По запросу
Flexcon M 2000	2000	1200	-	2180	1050	Rp 2"	425	1	FL22110	По запросу
Flexcon M 2800	2800	1200	-	2780	1050	Rp 2 1/2"	510	1	FL22118	По запросу
Flexcon M 3500	3500	1200	-	3580	1050	Rp 2 1/2"	620	1	FL22111	По запросу

Flexcon M — 10.0 бар

Технические характеристики:

- Предварительное давление 6.0 бар
- Максимальное рабочее давление 10.0 бар
- Максимальная температура на мембране 70°C
- Материал мембраны: бутилкаучук
- Заменяемая мембрана

Тип	Емкость [л]	Размеры				Сист. Соед. (Наруж)	Вес [кг]		Артикул	Цена, евро с НДС
		A [мм]	B [мм]	C [мм]	Ø D [мм]					
Flexcon M 100	100	484	958	928	360	G 1 1/4" M	33	1	FL 22010	1 302,95
Flexcon M 200	200	600	1136	1106	450	G 1 1/4" M	46	1	FL 22011	1 468,46
Flexcon M 300	300	600	1505	1475	450	G 1 1/4" M	60	1	FL 22012	1 754,46
Flexcon M 400	400	790	1348	1318	610	G 1 1/4" M	84	1	FL 22013	2 380,32
Flexcon M 600	600	790	1708	1678	610	G 1 1/4" M	106	1	FL 22014	3 548,68
Flexcon M 800	800	790	2055	2025	610	G 1 1/4" M	145	1	FL 22015	4 036,03
Flexcon M 1000	1000	790	2404	2374	610	G 1 1/4" M	167	1	FL 22016	4 614,44

Тип	Емкость [л]	Размеры				Сист. Соед. (Наруж)	Вес [кг]		Артикул	Цена, евро с НДС
		A [мм]	B [мм]	C [мм]	Ø D [мм]					
Flexcon M 1200	1200	1000	-	1940	850	Rp 1 1/2" *	410	1	FL 22148	6 535,65
Flexcon M 1600	1600	1000	-	2440	850	Rp 1 1/2" *	485	1	FL 22149	По запросу
Flexcon M 2000	2000	1200	-	2180	1050	Rp 2" *	600	1	FL 22150	По запросу
Flexcon M 2800	2800	1200	-	2780	1050	Rp 2 1/2" *	725	1	FL 22158	По запросу
Flexcon M 3500	3500	1200	-	3580	1050	Rp 2 1/2" *	900	1	FL 22151	По запросу
Flexcon M 5200	5200	1500	-	3600	1142	Rp 2 1/2" *	1330	1	FL 22152	По запросу
Flexcon M 6700	6700	1500	-	4480	1142	DN 100 **	1690	1	FL 22153	По запросу
Flexcon M 8000	8000	1500	-	5090	1142	DN 100 **	2140	1	FL 22154	По запросу

* Возможно применение переходника с фланцевым соединением PN 16 (смотри Flexcon M-K).

** Фланцы согласно EN 1092-1 PN 16.

FLEXCON V-B. ПРОМЕЖУТОЧНЫЕ БАКИ

В закрытых системах теплоснабжения температура подачи может достигать 120°C. Максимально допустимая, непрерывная, температурная нагрузка, на мембрану расширительного бака Flexcon составляет 70 °С. Именно поэтому, мембранные расширительные баки должны устанавливаться на обратной линии. В случаях, когда температура обратной линии превышает 70°C, необходима установка промежуточного бака. Промежуточный бак служит для охлаждения теплоносителя. Максимальная температура теплоносителя подаваемого в

мембранные расширительные баки Flexcon VSV, составляет 160°C. Степень охлаждения теплоносителя, зависит от объема промежуточного бака. Изоляция бака не требуется. Вокруг бака должен быть обеспечен зазор не менее 400 мм. Подбор промежуточного бака:

Необходимый объем промежуточного бака Flexcon VSV зависит от температуры подачи и коэффициента чистого объема расширения, который может быть определен из таблицы.

Сетевая вода попадает из установки в верхнюю часть промежуточного бака.

Горячая вода смешивается с имеющейся в баке с холодной водой.

Значительно более холодная вода подается в расширительный бак из нижней части промежуточного бака.

В результате температура воды расширения, подаваемой в расширительный бак Flexcon, не превышает максимально допустимую температуру мембраны.

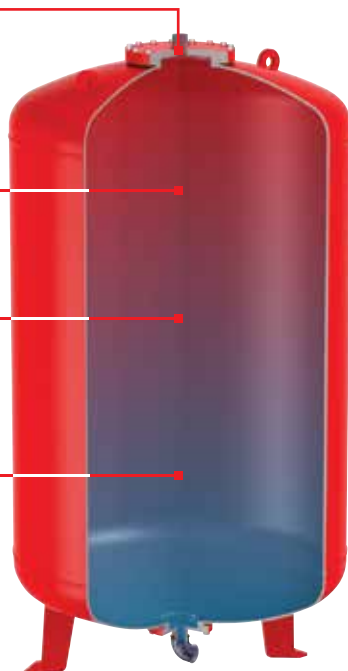

Температура подачи	Емкость промежуточного бака Flexcon % от чистого объема расширения
90 – 110°C	15
111 – 125°C	25
126 – 140°C	40
141 – 150°C	60

Пример расчета промежуточного бака Flexcon

Данные:

- объем расширения = 1740 литров

- температура подачи (105/95 °C) = 105 °C

Расчет:

Необходимая емкость бака = 15% от объема расширения

$$= \frac{15 \times 1740}{100} = 261 \text{ литров}$$

Лучший промежуточный бак для указанных условий – Flexcon VSV 350.

Схема подключения промежуточного бака Flexcon

Работа промежуточного бака основана на принципе разницы масс горячей и холодной воды. Вода в промежуточный бак поступает сверху, т.е. со стороны концентрации наиболее горячей жидкости.

Органы управления запорной арматурой должны иметь защиту от несанкционированного использования.

14

Промежуточные баки Flexcon V-B – 10 бар

Предназначены, для защиты мембранных расширительных баков Flexcon от повышенной температуры в системе.

- Изготовлены, из высококачественной стали.
- Только напольная установка.
- Покрытие: эпоксидно-порошковое, красного цвета (RAL 3002).
- Устанавливается между расширительным баком и обратным трубопроводом.
- Максимальная температура 160°C.

Максимальная рабочая температура (расчетная): 160 °C.



Тип	Емкость [л]	Подключение		Размеры [мм]		Вес [кг]	Артикул	Цена, евро с НДС	
		Бак (вн. р.)	Система (вн. .)	А	В				
V – B 50	50	1 ¼"	1 ¼"	450	640	62	1	FL22730	1 250,62
V – B 180	180	1 ¼"	1 ¼"	550	1235	133	1	FL22731	1 345,61
V – B 300	300	1 ¼"	1 ¼"	550	1735	182	1	FL22729	1 439,49
V – B 400	400	1 ¼"	1 ¼"	750	1470	255	1	FL22732	2 660,68
V – B 600	600	1 ¼"	1 ¼"	750	1860	293	1	FL22733	2 909,04
V – B 800	800	1 ½ "	1 ½ "	750	2250	344	1	FL22734	3 818,29
V – B 1000	1000	1 ½ "	1 ½ "	750	2750	409	1	FL22735	4 135,54
V – B 1200	1200	1 ½ "	1 ½ "	1000	2200	520	1	FL22736	5 521,94
V – B 1600	1600	1 ½ "	1 ½ "	1000	2700	550	1	FL22737	5 557,87
V – B 2000	2000	2 "	2 "	1200	2435	570	1	FL22738	6 165,25

FLEXCON VSV. ПРОМЕЖУТОЧНЫЕ БАКИ

Предназначены, для защиты мембранных расширительных баков Flexcon от повышенной температуры в системе.

- Изготовлены, из высококачественной стали.
- Только напольная установка.
- Покрытие: эпоксидно-порошковое, красного цвета (RAL 3002).
- Устанавливается между расширительным баком и обратным трубопроводом.
- Максимальная температура 110°C.



Flexcon VSV – 6.0 бар

Максимальная рабочая температура (расчетная): 110 °С.

Тип	Емкость [л]	Подключение		Размеры [мм]		Вес [кг]		Артикул	Цена, евро с НДС
		Бак (вн. р.)	Система (вн. р.)	А	В				
Flexcon VSV 100	100	1 ½"	1 ½"	484	750	27	1	FL23386	417,51
Flexcon VSV 200	200	1 ½"	1 ½"	484	1304	29	1	FL23380	665,59
Flexcon VSV 350	350	1 ½"	1 ½"	484	2124	55	1	FL23381	990,51
Flexcon VSV 500	500	2"	2"	600	2025	64	1	FL23382	1 104,47
Flexcon VSV 750	750	2"	2"	790	1863	96	1	FL23383	1 427,59
Flexcon VSV 1000	1000	2"	2"	790	2238	114	1	FL23384	1 614,17



Flexcon VSV – 10.0 бар

Максимальная рабочая температура (расчетная): 110 °С.

Тип	Емкость [л]	Подключение		Размеры [мм]		Вес [кг]		Артикул	Цена, евро с НДС
		Бак (вн. р.)	Система (вн. р.)	А	В				
Flexcon VSV 100	100	1 ½"	1 ½"	484	750	31	1	FL23306	586,25
Flexcon VSV 200	200	1 ½"	1 ½"	484	1304	51	1	FL23300	835,51
Flexcon VSV 350	350	1 ½"	1 ½"	484	2124	80	1	FL23301	1 055,86
Flexcon VSV 500	500	2"	2"	600	2025	96	1	FL23302	1 150,89
Flexcon VSV 750	750	2"	2"	790	1863	142	1	FL23303	1 704,68
Flexcon VSV 1000	1000	2"	2"	790	2238	172	1	FL23304	2 036,29

AIRFIX D-E. РАСШИРИТЕЛЬНЫЕ МЕМБРАННЫЕ БАКИ ДЛЯ СИСТЕМ ПИТЬЕВОГО ВОДОСНАБЖЕНИЯ

Предназначены для обеспечения безопасной и эффективной эксплуатации систем питьевого и технического водоснабжения с температурой воды до 70°C.

Бак оснащается устройством непрерывного протока, что предотвращает развитие бактерий. Внутренняя часть бака покрыта эпоксидным материалом, защищающим воду от контакта с металлическим корпусом.

Преимущества:

- Заменяемая мембрана.
- Электронный датчик разрыва мембраны.
- Фланцевое соединение с устройством непрерывного протока.

Технические характеристики:

- Максимальное рабочее давление 10,0 бар, 16,0 бар.
- Максимальная температура на мембране 70°C.
- Специальная мембрана из бутил-каучука, не изменяет цвет, вкус и запах воды.
- Внутреннее эпоксидное покрытие защищает бак от коррозии.



Airfix D-E — 10,0 бар 100 — 1000 л

Тип	Емк-ость [л]	Размеры [мм]		Подключение	Вес [кг]		Артикул	Цена, евро с НДС
		Ø	В					
Airfix D-E 100	100	484	897	G 1 1/2" M	38	1	FL14750	1 962,79
Airfix D-E 200	200	600	1075	G 1 1/2" M	51	1	FL14751	2 630,55
Airfix D-E 300	300	600	1444	G 1 1/2" M	65	1	FL14752	2 844,45
Airfix D-E 600	600	790	1647	G 2" M	110	1	FL14754	3 786,24
Airfix D-E 800	800	790	1994	G 2" M	148	1	FL14755	4 343,74
Airfix D-E 1000	1000	790	2345	G 2" M	170	1	FL14756	4 802,44



Airfix D-E — 10,0 бар 1600 — 3000 л

Тип	Емк-ость [л]	Размеры		Фланцы * (2x)	Вес [кг]		Артикул	Цена, евро с НДС
		Ø [мм]	В [мм]					
Airfix D-E 1600	1600	1000	2663	DN 80	550	1	FL14916	8 751,59
Airfix D-E 2000	2000	1200	2412	DN 80	620	1	FL14920	10 982,70
Airfix D-E 3000	3000	1200	3312	DN 80	805	1	FL14930	15 557,45



Airfix D-E — 16,0 бар

Тип	Емк-ость [л]	Размеры		Фланцы * (2x)	Вес [кг]		Артикул	Цена, евро с НДС
		Ø [мм]	В [мм]					
Airfix D-E 50	50	450	839	DN 40	70	1	FL14701	По запросу
Airfix D-E 80	80	450	1019	DN 40	80	1	FL14801	По запросу
Airfix D-E 120	120	450	1274	DN 40	95	1	FL14813	По запросу
Airfix D-E 180	180	550	1238	DN 40	135	1	FL14819	По запросу
Airfix D-E 240	240	550	1498	DN 40	160	1	FL14825	По запросу
Airfix D-E 300	300	550	1838	DN 40	190	1	FL14831	По запросу
Airfix D-E 600	600	750	1843	DN 50	300	1	FL14861	По запросу
Airfix D-E 800	800	750	2233	DN 50	350	1	FL14881	По запросу
Airfix D-E 1000	1000	750	2733	DN 50	415	1	FL14911	По запросу
Airfix D-E 1600	1600	1000	2682	DN 80	610	1	FL14917	По запросу
Airfix D-E 2000	2000	1200	2425	DN 80	680	1	FL14921	По запросу
Airfix D-E 3000	3000	1200	3335	DN 80	890	1	FL14931	По запросу

AIRFIX D-E-B. РАСШИРИТЕЛЬНЫЕ МЕМБРАНЫЕ БАКИ ДЛЯ СИСТЕМ БЫТОВОГО И ТЕХНИЧЕСКОГО ВОДОСНАБЖЕНИЯ

Предназначены для обеспечения безопасной и эффективной эксплуатации систем питьевого и технического водоснабжения, с температурой воды до 70°C.

Внутренняя часть бака покрыта эпоксидным материалом, защищающим воду от контакта с металлическим корпусом.

Преимущества:

- Заменяемая мембрана.
- Резьбовое соединение.

Технические характеристики:

- Предварительное давление 6,0 бар.

- Максимальное рабочее давление 16,0 бар, 25 бар.
- Максимальная температура на мембране 70°C.
- Специальная мембрана из бутил-каучука, не изменяет цвет, вкус и запах воды.
- Внутреннее эпоксидное покрытие защищает бак от коррозии.
- Стальное соединение без проточной функции.

Airfix D-E-B — 16,0 бар



Тип	Емкость [л]	Размеры		Соединение (Внутр.)	Вес [кг]		Артикул	Цена, евро с НДС
		Ø [мм]	В [мм]					
Airfix D-E-B 50	50	450	830	1 1/2"	58	1	FL14703	По запросу
Airfix D-E-B 80	80	450	1010	1 1/2"	69	1	FL14803	По запросу
Airfix D-E-B 120	120	450	1265	1 1/2"	83	1	FL14815	По запросу
Airfix D-E-B 180	180	550	1255	1 1/2"	124	1	FL14821	По запросу
Airfix D-E-B 240	240	550	1515	1 1/2"	147	1	FL14827	По запросу
Airfix D-E-B 300	300	550	1855	1 1/2"	178	1	FL14833	По запросу
Airfix D-E-B 600	600	750	1840	2"	282	1	FL14863	По запросу
Airfix D-E-B 800	800	750	2230	2"	333	1	FL14883	По запросу
Airfix D-E-B 1000	1000	750	2730	2"	398	1	FL14913	По запросу
Airfix D-E-B 1600	1600	1000	2680	2 1/2"	587	1	FL14919	По запросу
Airfix D-E-B 2000	2000	1200	2400	2 1/2"	657	1	FL14923	По запросу
Airfix D-E-B 3000	3000	1200	3300	2 1/2"	864	1	FL14933	По запросу

Airfix D-E-B — 25,0 бар



Тип	Емкость [л]	Размеры		Соединение (Внутр.)	Вес [кг]		Артикул	Цена, евро с НДС
		Ø [мм]	В [мм]					
Airfix D-E-B 50	50	450	830	1 1/2"	59	1	FL14705	По запросу
Airfix D-E-B 80	80	450	1010	1 1/2"	71	1	FL14805	По запросу
Airfix D-E-B 120	120	450	1265	1 1/2"	87	1	FL14811	По запросу
Airfix D-E-B 180	180	550	1255	1 1/2"	123	1	FL14817	По запросу
Airfix D-E-B 240	240	550	1515	1 1/2"	149	1	FL14829	По запросу
Airfix D-E-B 300	300	550	1855	1 1/2"	182	1	FL14835	По запросу
Airfix D-E-B 600	600	750	1840	2"	349	1	FL14865	По запросу
Airfix D-E-B 800	800	750	2230	2"	417	1	FL14885	По запросу
Airfix D-E-B 1000	1000	750	2730	2"	500	1	FL14905	По запросу
Airfix D-E-B 1600	1600	1000	2680	2 1/2"	747	1	FL14915	По запросу
Airfix D-E-B 2000	2000	1200	2400	2 1/2"	957	1	FL14925	По запросу
Airfix D-E-B 3000	3000	1200	3300	2 1/2"	1288	1	FL14935	По запросу

AIRFIX P. РАСШИРИТЕЛЬНЫЕ МЕМБРАННЫЕ БАКИ ДЛЯ СИСТЕМ БЫТОВОГО И ТЕХНИЧЕСКОГО ВОДОСНАБЖЕНИЯ

Предназначены для обеспечения безопасной и эффективной эксплуатации систем питьевого и технического водоснабжения, с температурой воды до 70°C.

Конструкция бака обеспечивает надежную защиту воды от контакта с металлическим корпусом.

Преимущества:

- Заменяемая мембрана.
- Резьбовое соединение.

Технические характеристики:

- Предварительное давление
6,0 бар (100 — 1000 л) / 3,5 бар (1500 — 5000 л).

- Максимальное рабочее давление 10,0 бар.
- Максимальная температура на мембране 70°C.
- Специальная мембрана (от 100 до 300 л — EPDM, и от 400 до 5000 л из бутил-каучука) не изменяет цвет, вкус и запах воды.
- Внутреннее эпоксидное покрытие защищает бак от коррозии.
- Стальное соединение без проточной функции.

Airfix P — 10,0 бар 100 — 300 л



Тип	Емкость [л]	Размеры		Соединение (Внутр.)	Вес [кг]		Артикул	Цена, евро с НДС
		Ø [мм]	В [мм]					
Airfix P 100	100	460	880	G 1" M	16	1	FL24862	289,00
Airfix P 150	150	510	1030	G 1" M	25,5	1	FL24863	417,60
Airfix P 200	200	590	1070	G 1 1/4" M	37,5	1	FL24864	511,78
Airfix P 300	300	650	1250	G 1 1/4" M	50,5	1	FL24865	677,60

Airfix P — 10,0 бар 400 — 1000 л



Тип	Емкость [л]	Размеры		Соединение (Внутр.)	Вес [кг]		Артикул	Цена, евро с НДС
		Ø [мм]	В [мм]					
Airfix P 400	400	790	1647	G 1 1/4" M	84	1	FL24933	2 068,82
Airfix P 600	600	790	1647	G 1 1/4" M	106	1	FL24934	2 242,04
Airfix P 800	800	790	2035	G 1 1/4" M	145	1	FL24935	3 038,16
Airfix P 1000	1000	790	2345	G 1 1/4" M	167	1	FL24936	3 140,04

Airfix P — 10,0 бар 1500 — 5000 л



Тип	Емкость [л]	Размеры		Соединение (Внутр.)	Вес [кг]		Артикул	Цена, евро с НДС
		Ø [мм]	В [мм]					
Airfix P 1500	1500	1000	2510	Rp 2 1/2"	423	1	FL24869	5 990,73
Airfix P 2000	2000	1100	2745	Rp 2 1/2"	483	1	FL24870	7 594,28
Airfix P 2500	2500	1200	3295	Rp 2 1/2"	537	1	FL24871	8 270,12
Airfix P 3000	3000	1200	3425	Rp 2 1/2"	766	1	FL24872	По запросу
Airfix P 5000	5000	1500	3615	Rp 2 1/2"	1620	1	FL24873	По запросу

АКСЕССУАРЫ ДЛЯ КРЕПЛЕНИЯ И ПОДКЛЮЧЕНИЯ РАСШИРИТЕЛЬНЫХ БАКОВ



Flexconsole R/ Flexconsole R Plus

Консоль позволяет устанавливать бак Flexcon вертикально. Подключение бака к системе осуществляется посредством резьбового патрубка 3/4" на консоли. Консоль в свою очередь подключается к системе соединением 3/4".

Flexconsole R Plus Оснащается манометром Flexcon с отсечным клапаном, автоматическим воздухоотводчиком Flexvent с отсечным клапаном, предохранительным клапаном на 3.0 бар, монтажной пластиной с двумя пазами для точного размещения бака на стене.

Тип	Соединение		Код	Артикул	Цена, евро с НДС
	соединения	Бак			
Flexconsole R	3/4	3/4	1	FL27950	22,12
Flexconsole R Plus	3/4	3/4	1	FL27990	56,08



Специальные подключения

Проточное соединение для расширительного бака D-E-V

Тип	Емкость [л]	Соединение		Код	Артикул	Цена, евро с НДС
		Бак	Система*			
Большое, проточное соединение. Нержавеющая сталь.	1600-3000	G 2 1/2"	PN 16 DN 80	1	FL14952	2 428,79

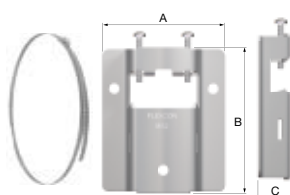

Система быстрого крепления на стену MB2

Для монтажа баков Flexcon/Airfix емкостью 8 — 25 литров.

Внимание! Необходимо дополнительно к системе крепления приобрести хомут.

- Материал: DC01 A-m, оцинковано.
- Для настенного монтажа используется два штифта Ø8 и два винта Ø6 с шестигранной головкой (ключ 10).
- Соединение бака и MB посредством двух болтов M5 с крестообразным шлицем.

Тип	Размеры			Код	Артикул	Цена, евро с НДС
	A ["]	B ["]	C ["]			
Опора MB 2 для баков Flexcon/Airfix	94	113	26	25	FL27913	2,57
Хомут для монтажа баков Flexcon/Airfix					FL27914	7,50



Flexfast 3/4

Резьбовое устройство для быстрого подключения/отключения расширительных баков до 25 литров к системе без необходимости использования отсечной и дренирующей арматуры.

- Резьбовая муфта с двумя пружинными отсечными клапанами для проверки исходного давления в расширительных баках Flexcon емкостью до 25 литров.
- Позволяет заменять расширительный бак без сброса давления или дренирования системы.

Тип	Соединение		Размеры	Код	Артикул	Цена, евро с НДС
	Вход [мм]	Выход [мм]				
Flexfast 3/4	3/4 F	3/4 M	68	1	27920	16,54

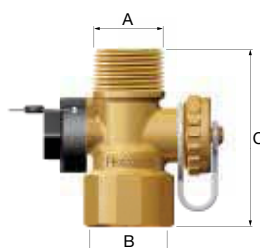

FlexControl 3/4"

Резьбовое устройство для быстрого подключения/отключения расширительного бака Flexcon к системе отопления или холодоснабжения, с возможностью дренирования бака для проведения его технического обслуживания/замены.

- Макс. рабочее давление: 10,0 бар.
- Максимальная рабочая температура (расчетная): 130 °С.

Тип	Соединение		Размер C мм	Код	Артикул	Цена, евро с НДС
	A ["]	B ["]				
FlexControl 3/4	Rp 3/4 F	G 3/4 F	60	1	FL28920	32,28
FlexControl 3/4 M	R 3/4 M	Rp 3/4 F	92	1	FL28925	33,33
FlexControl 1"	Rp 1"	G 1" F	100	1	FL22390	34,38



AirfixControl

Резьбовое устройство для быстрого подключения/отключения расширительного бака Airfix к системе водоснабжения, с возможностью дренирования бака для проведения его технического обслуживания/замены.

Тип		Артикул	Цена, евро с НДС
AirfixControl	1	FL28930	25,90

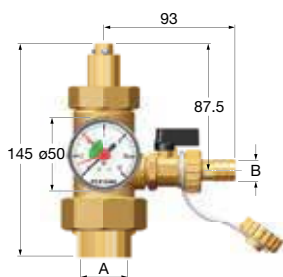

Комплект соединений Flexcon 1"

Резьбовое устройство с запорным и дренажным клапаном для быстрого монтажа для расширительных баков Flexcon на 110 — 1000 литров. Комплект включает запорный клапан, кран для подпитки/дренажа со штуцером для шланга и манометр (0 — 12,0 бар). Позволяет обслуживать расширительный бак без необходимости дренирования системы.

Тип	Соединение		Манометр		Артикул	Цена, евро с НДС
	A ["]	B ["]				
Соединительная группа Flexcon 1	1 F	1 F	да	1	FL27293	121,27



Flexcon GVA 90

Изогнутый под углом 90° удлинитель для газового запорного клапана баков Flexcon 110 — 1000 литров, для удобства обслуживания.

Тип	Соединение			Артикул	Цена, евро с НДС
	Бак	Выход			
Flexcon GVA 90	Vg 8 F	Vg 8 M	10	FL27952	3,46



Тестер давления газа в баке

Тип	Диапазон давлений [бар]		Артикул	Цена, евро с НДС
Тестер начального давления	0,4 — 6,8	1	FL27907	22,91

АВТОМАТИЧЕСКИЕ УСТАНОВКИ ПОДДЕРЖАНИЯ ДАВЛЕНИЯ (АУПД)



15

ФЛАМСОМАТ. АВТОМАТИЧЕСКИЕ УСТАНОВКИ ПОДДЕРЖАНИЯ ДАВЛЕНИЯ

Предназначены для работы в системах теплоснабжения, холодоснабжения и кондиционирования с постоянным давлением, а так же в больших закрытых системах, чувствительных к колебаниям давления.

Автоматические установки поддержания давления Flamcomat могут применяться в системах теплоснабжения,

холодоснабжения и кондиционирования любой мощности. Flamcomat с высокой точностью, поддерживает стабильное заданное давление и при необходимости обеспечивает автоматическое пополнение системы. Оснащается эффективными средствами для удаления воздуха.

Автоматический воздухоотводчик с увеличенной воздушной камерой и конусообразной формой корпуса, удаляет воздух из бака, эффективно дегазируя теплоноситель

Атмосферный патрубок

Стальной бак большого рабочего объема. Без внутреннего покрытия (внутреннее покрытие возможно по дополнительному заказу)

Фланец крепления мембраны

Заменяемая мембрана особой формы из высококачественного бутил-каучука. Особая форма мембраны позволяет наиболее полно использовать объем бака. А крайне низкая проницаемость высококачественного бутил-каучука предотвращает попадание газа в теплоноситель и гарантирует стабильность давления

Использование высококачественной стали гарантирует отсутствие каверн и трещин в корпусе бака. И обеспечивает его долгий срок службы.

Перфорированный блок с PALL-кольцами в зоне подключения установки к системе, позволяет удалять из системы пузырьки газа, размером до 18 мкм. А так же обеспечивает непрерывный и полный процесс деаэрации, что значительно увеличивает срок службы и эффективность работы оборудования

Эпоксидно — порошковое покрытие красного цвета порошковое покрытие красного цвета (PALL 3002) обеспечивает защиту металла корпуса от коррозии и воздействия окружающей среды.

Фланец крепления мембраны

Регулируемые ножки для точного выравнивания установки

Блок управления SPC с сенсорной панелью и удобным интерфейсом. Может объединяться с внешними системами для организации сетевого управления и контроля аварийных сообщений

Датчик веса емкости предназначен для контроля уровня наполнения бака.

Насосный блок с 1 или 2 насосами

Гибкое подключение обеспечивает простоту, высокую скорость и удобство монтажа, а так же гарантирует корректную работу датчика веса.

Запорно — регулирующие шаровые краны со сливным патрубком

- Выполняет функции контроля давления, автоматической подпитки, активной деаэрации теплоносителя и обеспечивает стабильное давление в системе.
- Состоит из насосного агрегата и атмосферного расширительного бака без давления.
- Модульная система, позволяет добавлять при необходимости, дополнительные мембранные баки и другое оборудование представленное в линейке Flamcomat.
- Широкий выбор насосных модулей.
- Два режима деаэрации — быстрый и нормальный. Возможен режим работы без деаэрации.
- Высокая эффективность деаэрации доказана независимым исследованием WL/Delft Hydraulics.
- Максимальное рабочее давление: 6 бар/10 бар/16 бар.
- Максимальная рабочая температура: 70°C.

Атмосферный патрубок

Заменяемая мембрана из высококачественного бутилкаучука

Активная деаэрация
Применение блока с PALL-кольцами обеспечивает непрерывный и полный процесс деаэрации. Функция турбовентиляции значительно повышает скорость деаэрации.

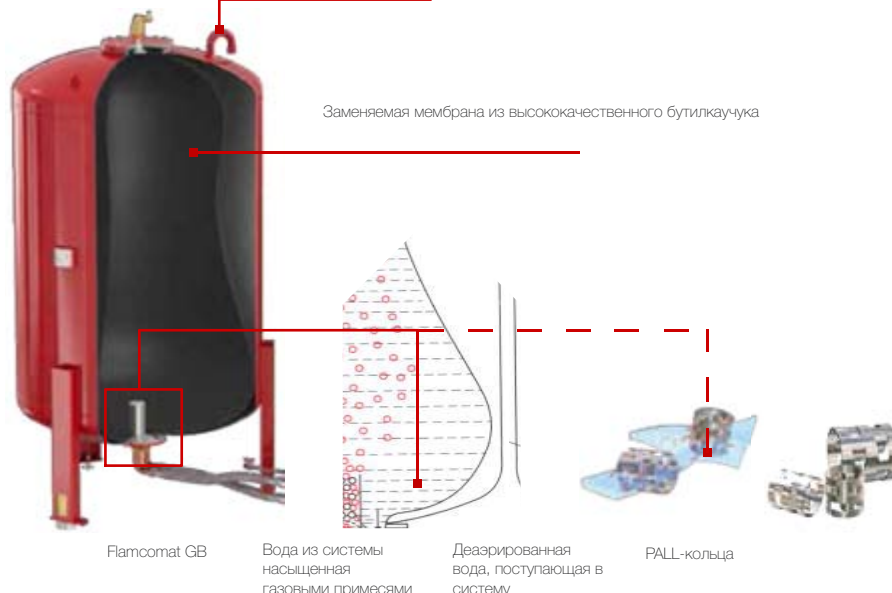

Flamcomat GB

Вода из системы насыщенная газовыми примесями

Деаэрированная вода, поступающая в систему

PALL-кольца

Flamcomat — установка для поддержания давления, деаэрации и подпитки системы

Предназначены для работы в системах теплоснабжения, холодоснабжения и кондиционирования с постоянным давлением, а так же в больших закрытых системах, чувствительных к колебаниям давления..

Технические характеристики:

- Обеспечивает стабильное давление в системе, дегазацию и подпитку
- Сменная мембрана.
- Материал мембраны: бутылкаучук.
- Использование запатентованных Flamco, PALL — колец

позволяет удалять из системы пузырьки газа, размером до 18 микрон, что значительно увеличивает срок службы и эффективность работы оборудования.

- Два режима дегазации — быстрый и нормальный. Возможен режим работы без дегазации.
- Микропроцессорный контроллер SPC.
- Вывод сигнала RS 485 с графическим дисплеем и дружелюбным интерфейсом.
- Максимальное рабочее давление: 10 бар/16 бар.
- Максимальная рабочая температура: 70°C.
- Покрытие: эпоксидно-порошковое, красного цвета (RAL 3002).

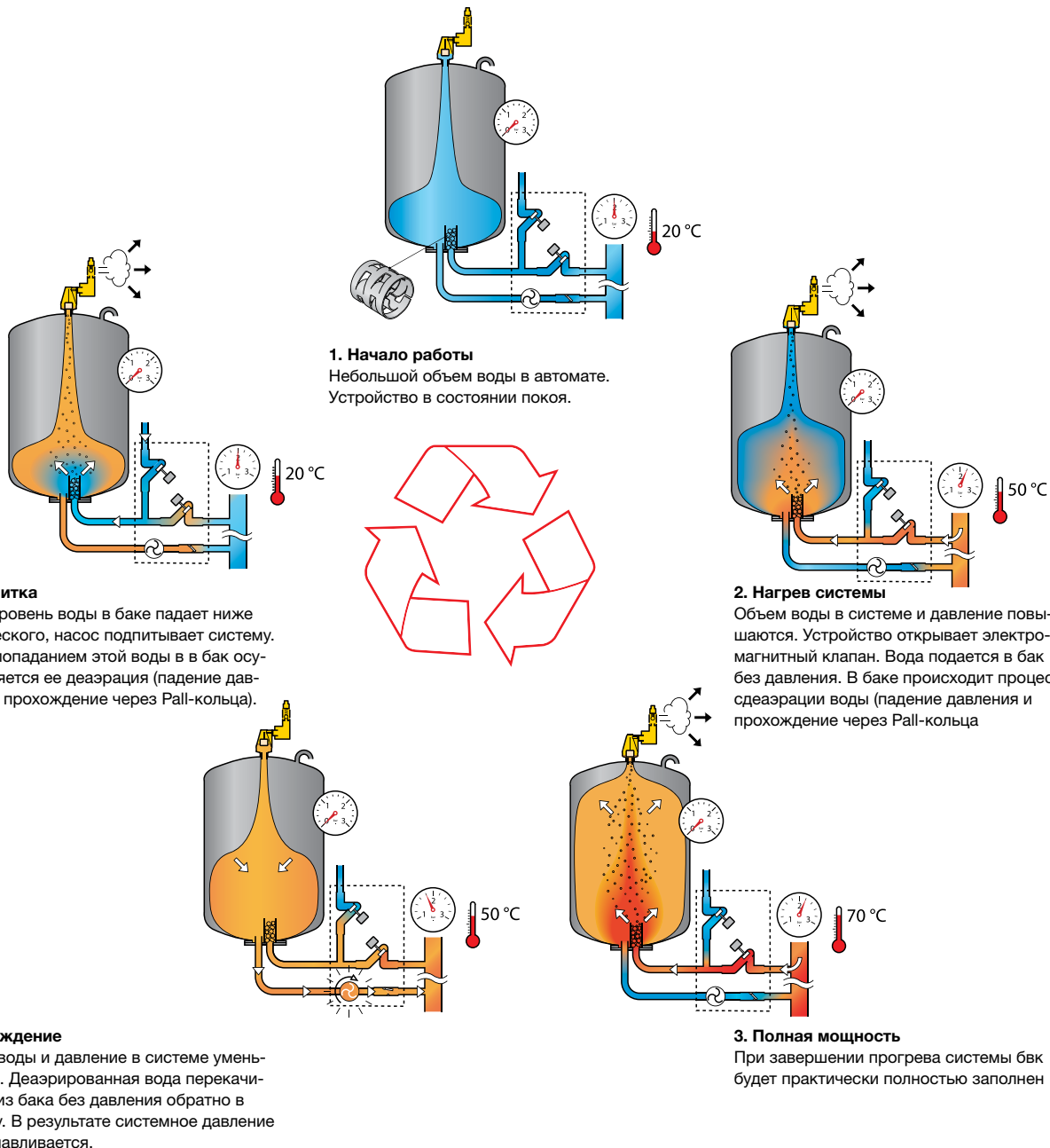

ФЛАМСМАТ. НАСОСНЫЕ БЛОКИ

Предназначены для работы в системах теплоснабжения, холодоснабжения и кондиционирования с постоянным давлением, а так же в больших закрытых системах, чувствительных к колебаниям давления.

Технические характеристики:

- Съемный блок управления SPC с сенсорной панелью и удобным интерфейсом RS 485.
- Может объединяться с внешними системами для организации сетевого управления и контроля аварийных сообщений.
- Может использоваться в системах, заполненных водно-гликолевыми смесями, с концентрацией гликоля до 40%.

- Производители насосов: ИТТ — Lowara, WILO и Grundfos.
- Номинальное давление: PN 10.
- Напряжение сети:
 - Mm — M 60: 230 V.
 - M 80 — M 130: 400 V.
- Частота тока: 50 Hz.

Отдельный блок управления насосом (PN 6)



Тип*	Положение насосов	Тепловая мощность системы [кВт]	Рабочее давление [бар]	Размеры Д. х Ш. х В. [мм]	Подключение к			Вес [кг]	Артикул	Цена, евро с НДС	
					Бак	Система	Подпитка				
MM / G3	горизонт.	100—200	1,2 – 3,0	506 x 227 x 922	G 1" M	G 1 ¼" F	Rp ½"	32,1	1	FL 17940	По запросу

* По запросу возможна поставка систем большей мощности

Отдельный блок управления насосом (PN 10)



Тип*	Положение насосов	Тепловая мощность системы [кВт]	Рабочее давление [бар]	Размеры Д. х Ш. х В. [мм]	Подключение к			Вес [кг]	Артикул	Цена, евро с НДС	
					Бак	Система	Подпитка				
M02 / G3	горизонт.	50 – 2300	1,2 – 3,5	540 x 227 x 922	G 1" M	G 1 ¼" F	Rp ½"	37,9	1	FL 17943	По запросу
M10 / G3	горизонт.	900 – 4700	2,0 – 5,0	513 x 227 x 922	G 1" M	G 1 ¼" F	Rp ½"	45,3	1	FL 17944	По запросу
M20 / G3	горизонт.	1600 – 8400	2,0 – 5,0	553 x 227 x 922	G 1" M	G 1 ¼" F	Rp ½"	45,5	1	FL 17945	По запросу
M60 / G3	верт.	1400 – 4700	3,5 – 8,5	561 x 227 x 922	G 1" M	G 1 ¼" F	Rp ½"	63,2	1	FL 17946	По запросу

* По запросу возможна поставка систем большей мощности

Отдельный блок управления насосом (PN 16)



Тип*	Положение насосов	Тепловая мощность системы [кВт]	Рабочее давление [бар]	Размеры Д. х Ш. х В. [мм]	Подключение к			Вес [кг]	Артикул	Цена, евро с НДС	
					Бак	Система	Подпитка				
M80 / G3	верт.	1400 – 4900	4,7 – 10,0	593 x 299 x 937	G 1" M	G 1 ¼" F	Rp ½"	77,7	1	FL 17947	По запросу
M 100	верт.	1300 – 5200	5,9 – 14,1	540 x 605 x 1030	G 1 ½" F	G 1 ½" F	Rp ½"	127	1	FL 17884	По запросу
M 130	верт.	3300 – 5300	8,0 – 14,4	540 x 605 x 1190	G 1 ½" F	G 1 ½" F	Rp ½"	135	1	FL 17886	По запросу

* По запросу возможна поставка систем большей мощности

Сдвоенный блок управления насосом (PN 6)



Тип*	Положение насосов	Тепловая мощность системы [кВт]	Рабочее давление [бар]	Размеры Д. х Ш. х В. [мм]	Подключение к			Вес [кг]	Артикул	Цена, евро с НДС	
					Бак	Система	Подпитка				
DM / G3	горизонт.	100 – 400	1,2 – 3,0	506 x 267 x 942	G 1" M	G 1 ¼" F	Rp ½"	39,3	1	FL 17948	По запросу

* По запросу возможна поставка систем большей мощности

Сдвоенный блок управления насосом (PN 10)





Тип*	Положение насосов	Тепловая мощность системы [кВт]	Рабочее давление [бар]	Размеры Д. х Ш. х В. [мм]	Подключение к			Вес [кг]	Артикул	Цена, евро с НДС
					Бак	Система	Подпитка			
D02 / G3	горизонт.	700 – 4400	1,2 – 3,5	603 x 452 x 974	G 1" M	G 1 ¼" F	Rp ½"	55,5	FL 17949	По запросу
D10 / G3	горизонт.	900 – 9200	2,0 – 5,0	583 x 452 x 974	G 1" M	G 1 ¼" F	Rp ½"	71,7	FL 17950	По запросу
D20 / G3	горизонт.	1600 – 10000	2,0 – 5,0	620 x 446 x 974	G 1" M	G 1 ¼" F	Rp ½"	72,1	FL 17951	По запросу
D60 / G3	верт.	1400 – 9400	3,5 – 8,5	594 x 444 x 974	G 1" M	G 1 ¼" F	Rp ½"	72,1	FL 17952	По запросу

* По запросу возможна поставка систем большей мощности

Сдвоенный блок управления насосом (PN 16)

Тип*	Положение насосов	Тепловая мощность системы [кВт]	Рабочее давление [бар]	Размеры Д. х Ш. х В. [мм]	Подключение к			Вес [кг]	Артикул	Цена, евро с НДС
					Бак	Система	Подпитка			
D80 / G3	верт.	1400 – 9400	4,7 – 10,0	594 x 515 x 975	G 1" M	G 1 ¼" F	Rp ½"	125,4	FL 17953	По запросу
D 100	верт.	1300 – 10000	5,9 – 14,1	930 x 530 x 1030	G 1 ½" F	G 1 ½" F	Rp ½"	177	FL 17885	По запросу
D 130	верт.	3300 – 10000	8,0 – 14,4	930 x 530 x 1190	G 1 ½" F	G 1 ½" F	Rp ½"	211	FL 17887	По запросу

* По запросу возможна поставка систем большей мощности

ФЛАМСОМАТ. ОСНОВНЫЕ И ДОПОЛНИТЕЛЬНЫЕ БАКИ ДЛЯ АУПД

Предназначены для работы в системах теплоснабжения, холодоснабжения и кондиционирования с постоянным давлением, а так же в больших закрытых системах, чувствительных к колебаниям давления.

Технические характеристики:

- Бак атмосферного типа (без давления).
- Сменная мембрана.
- Использование контейнера с запатентованными Flamco Pall-кольцами позволяет удалять из системы пузырьки газа, размером до 18 микрон, что значительно увеличивает срок службы и эффективность работы оборудования.
- Уникальная система турбо-деаэрации обеспечивает непрерывное удаление воздуха даже когда система находится в состоянии равновесия.
- Для закрытых систем заполненных водно-гликолевыми смесями, с концентрацией гликоля до 40%.
- Максимальное рабочее давление: 3.0 бар.
- Максимальная температура на мембране: 70°C.
- Бак укомплектован: датчик веса (для баков от 200л до 1000л — упакован отдельно, монтируется на объекте), манометр (для баков от 200л до 1000л — упакован отдельно, монтируется на объекте), Автоматический воздухоотводчик (упакован отдельно, монтируется на объекте)
- Имеется вваренная резьбовая гильза для установки датчика разрыва мембраны
- Покрытие: эпоксидно-порошковое, красного цвета (RAL 3002).

Основные баки FG для Flamcomat



 №. 0045
97/23/ЕС-РЕД

Тип	Емкость [л]	Размеры			Подключение	Вес [кг]		Артикул	Цена, евро с НДС
		А [мм]	В [мм]	С [мм]					
FG 200	200	484	1560	360	G 1 1/2" M	31	1	FL 17820	По запросу
FG 300	300	600	1596	450	G 1 1/2" M	41	1	FL 17821	По запросу
FG 400	400	790	1437	610	G 1 1/2" M	62	1	FL 17822	По запросу
FG 500	500	790	1587	610	G 1 1/2" M	70	1	FL 17823	По запросу
FG 600	600	790	1737	610	G 1 1/2" M	77	1	FL 17824	По запросу
FG 800	800	790	2144	610	G 1 1/2" M	92	1	FL 17825	По запросу
FG 1000	1000	790	2493	610	G 1 1/2" M	106	1	FL 17826	По запросу
FG 1200	1200	1000	2210	1060	G 1 1/2" M	291	1	FL 17717	По запросу
FG 1600	1600	1000	2710	1060	G 1 1/2" M	346	1	FL 17718	По запросу
FG 2000	2000	1200	2440	1265	G 1 1/2" M	431	1	FL 17719	По запросу
FG 2800	2800	1200	3040	1265	G 1 1/2" M	516	1	FL 17720	По запросу
FG 3500	3500	1200	3840	1265	G 1 1/2" M	626	1	FL 17721	По запросу
FG 5000	5000	1500	3570	1570	G 1 1/2" M	1241	1	FL 17722	По запросу
FG 6500	6500	1800	3500	1885	G 1 1/2" M	1711	1	FL 17723	По запросу
FG 8000	8000	1900	3650	1985	G 1 1/2" M	1831	1	FL 17724	По запросу
FG 10000	10000	2000	4050	2085	G 1 1/2" M	2026	1	FL 17725	По запросу

Дополнительные баки FB для Flamcomat (аналог FG, но без датчика веса)



 №. 0045
97/23/ЕС-РЕД

Тип	Емкость [л]	Размеры			Подключение	Вес [кг]		Артикул	Цена, евро с НДС
		А [мм]	В [мм]	С [мм]					
FB 200	200	484	1560	360	G 1 1/2" M	31	1	FL 17830	По запросу
FB 300	300	600	1596	450	G 1 1/2" M	41	1	FL 17831	По запросу
FB 400	400	790	1437	610	G 1 1/2" M	62	1	FL 17832	По запросу
FB 500	500	790	1587	610	G 1 1/2" M	70	1	FL 17833	По запросу
FB 600	600	790	1737	610	G 1 1/2" M	77	1	FL 17834	По запросу
FB 800	800	790	2144	610	G 1 1/2" M	92	1	FL 17835	По запросу
FB 1000	1000	790	2493	610	G 1 1/2" M	106	1	FL 17836	По запросу
FB 1200	1200	1000	2210	1060	G 1 1/2" M	290	1	FL 17767	По запросу
FB 1600	1600	1000	2710	1060	G 1 1/2" M	345	1	FL 17768	По запросу
FB 2000	2000	1200	2440	1265	G 1 1/2" M	430	1	FL 17769	По запросу
FB 2800	2800	1200	3040	1265	G 1 1/2" M	515	1	FL 17770	По запросу
FB 3500	3500	1200	3840	1265	G 1 1/2" M	625	1	FL 17771	По запросу
FB 5000	5000	1500	3570	1570	G 1 1/2" M	1240	1	FL 17772	По запросу
FB 6500	6500	1800	3500	1885	G 1 1/2" M	1710	1	FL 17773	По запросу
FB 8000	8000	1900	3650	1985	G 1 1/2" M	1830	1	FL 17774	По запросу
FB 10000	10000	2000	4050	2085	G 1 1/2" M	2025	1	FL 17775	По запросу

ФЛЕКСОН MPR-S. АВТОМАТИЧЕСКИЕ УСТАНОВКИ ПОДДЕРЖАНИЯ ДАВЛЕНИЯ ДЛЯ ВЫСОТНЫХ ЗДАНИЙ С МАЛОЙ ТЕПЛОВОЙ НАГРУЗКОЙ

Предназначены для систем, тепло- и холодоснабжения.

Технические характеристики:

- Благодаря современной микроэлектронике встроенного блока управления, возможен автоматический контроль температурного расширения теплоносителя и автоматическая подпитка системы.

- Механический переливной клапан делает возможным дополнительный сброс давления, в случае превышения проектных значений.
- Эффективна для зданий до 240 м.
- Возможно специальное исполнение.



Отдельный блок управления насосом MPR-S

Диапазон мощностей: 0.9 -3.2 МВт.

Тип	Раб. давление, бар	Диапазон давления, бар	Размеры			Вес, кг		Артикул	Цена, евро с НДС
			Д	Ш	В				
MPR-S / 1.8 – 1	16	2.0 – 4.3	1015	1716	700	113	1	FL19741	По запросу
MPR-S / 1.9 – 1	16	2.0 – 6.0	1015	1716	700	115	1	FL19743	По запросу
MPR-S / 1.10 – 1	16	3.4 – 9.6	1015	1716	700	120	1	FL19744	По запросу
MPR-S / 1.11 – 1	16	5.2 – 13.9	1015	1716	700	124	1	FL19760	По запросу
MPR-S / 1.12 – 1	25	15.0 – 18.3	1015	1716	700	130	1	FL19770	По запросу
MPR-S / 1.13 – 1	25	7.9 – 17.0	1015	1716	700	140	1	FL19771	По запросу



Сдвоенный блок управления насосом MPR-S

Диапазон мощностей: 0.9 -6.1 МВт.

Тип	Раб. давление, бар	Диапазон давления, бар	Размеры			Вес, кг		Артикул	Цена, евро с НДС
			Д	Ш	В				
MPR-S / 2.8 – 2	16	2.0 – 4.3	1716	1015	700	139	1	FL19750	По запросу
MPR-S / 2.9 – 2	16	2.0 – 6.0	1716	1015	700	143	1	FL19751	По запросу
MPR-S / 2.10 – 2	16	3.4 – 9.6	1716	1015	700	153	1	FL19752	По запросу
MPR-S / 2.11 -2	16	5.2 – 13.9	1716	1015	700	161	1	FL19765	По запросу
MPR-S / 2.12 – 2	25	15.0 – 18.3	1716	1015	700	173	1	FL19775	По запросу
MPR-S / 2.13 – 2	25	7.9 – 17.0	1716	1015	700	193	1	FL19776	По запросу

Расширительные баки для АУПД Flexcon MPR/S

Специальные системы с автоматическим микропроцессорным управлением для контроля воды расширения и давления, а также автоматического пополнения и нагнетания давления в установках охлаждения и нагрева жидкостей, работающих при высоком давлении, а также в системах охлаждения/нагрева высокой мощности.

Система может включать более одного расширительного бака, одиночный или двойной насос, контроллер на микропроцессоре и необходимые датчики, клапаны и соединительную арматуру.

Атмосферный бак (без давления), с заменяемой мембраной из бутылкаучука для использования в условиях высокого давления.

- Покрытие — эпоксидно-порошковое красного цвета (RAL 3002).
- Макс. температура (EN 13831/8): 70 °С.
- Макс. температура подающего трубопровода: 120 °С.
- В соответствии с EN 13831/8.
- Заводские испытания в соответствии со стандартом PED97/23/EC.
- Качество материалов:
 - ASTM/ISO: A181 класс 60 / S235JRG2.
 - EN/ISO: P245N.



Основные баки Flexcon M-P/G

Первый бак в комбинации с насосом MPRS. Включает датчик веса и гибкое соединение 2".

- Номинальное давление: PN10, 16 и 25.
- Максимальная мощность теплогенератора: 7 МВт.
- Максимальная мощность холодильной установки: 17 МВт.
- По дополнительному запросу доступны увеличенные объемы (6 500 — 10 000 литров).

Тип	Емкость [л]	Размеры		Вес [кг]		Артикул	Цена, евро с НДС
		Ø [мм]	В [мм]				
Flexcon M-P/G 400	400	750	1535	131	1	FL22181	По запросу
Flexcon M-P/G 600	600	750	1955	161	1	FL22182	По запросу
Flexcon M-P/G 800	800	750	2355	196	1	FL22183	По запросу
Flexcon M-P/G 1000	1000	750	2855	227	1	FL22184	По запросу
Flexcon M-P/G 1200	1200	1000	2210	291	1	FL22186	По запросу
Flexcon M-P/G 1600	1600	1000	2710	346	1	FL22187	По запросу
Flexcon M-P/G 2000	2000	1200	2440	431	1	FL22188	По запросу
Flexcon M-P/G 3500	3500	1200	3840	626	1	FL22190	По запросу
Flexcon M-P/G 5200	5200	1500	3570	1241	1	FL22191	По запросу



Дополнительные баки Flexcon M-P/B

Как M-P/G, но без датчика веса.

Тип	Емкость [л]	Размеры		Вес [кг]		Артикул	Цена, евро с НДС
		Ø [мм]	В [мм]				
Flexcon M-P/B 200	200	550	1530	71	1	FL22301	По запросу
Flexcon M-P/B 400	400	750	1535	131	1	FL22302	По запросу
Flexcon M-P/B 600	600	750	1955	161	1	FL22303	По запросу
Flexcon M-P/B 800	800	750	2355	196	1	FL22304	По запросу
Flexcon M-P/B 1000	1000	750	2855	227	1	FL22305	По запросу
Flexcon M-P/B 1200	1200	1000	2210	291	1	FL22306	По запросу
Flexcon M-P/B 1600	1600	1000	2710	346	1	FL22307	По запросу
Flexcon M-P/B 2000	2000	1200	2440	431	1	FL22308	По запросу
Flexcon M-P/B 2800	2800	1200	3040	516	1	FL22309	По запросу
Flexcon M-P/B 3500	3500	1200	3840	626	1	FL22310	По запросу
Flexcon M-P/B 5200	5200	1500	3570	1241	1	FL22311	По запросу

ФЛАМСОМАТ. ДОПОЛНИТЕЛЬНОЕ ОБОРУДОВАНИЕ ДЛЯ АУПД С НАСОСНЫМ БЛОКОМ

Аксессуары

Комплект гибкого подсоединения для Flamcomat

для подключения основного бака FG и блока управления насосом MM и DM, плоское уплотнение, с отсекающим клапаном и дренированием.

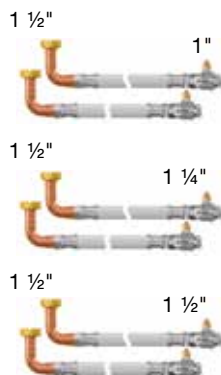

Тип	Применение		Подключение		Длина [мм]	Вес [кг]	Изоляция	Артикул	Цена, евро с НДС
	Насосный модуль	Размер бака [л]	Бак	Насосный модуль					
Комплект 1	MM, DM	200 – 1600	G 1 1/2" F	G 1" M	500	2,5	1	FL 17841	По запросу
Комплект 1 / G3	MM – M80, DM – D80	200 – 1600	G 1 1/2" F	G 1" F	940	1,4	1	FL 17610	По запросу
Комплект 2 / G3	MM – M80, DM – D80	2000 – 5000	G 1 1/2" F	G 1" F	1240	1,5	1	FL 17611	По запросу
Комплект 3	M0 – M20	200 – 1600	G 1 1/2" F	G 1 1/4" M	500	3,5	1	FL 17741	По запросу
Комплект 3 / G3	MM – M80, DM – D80	6500 – 10000	G 1 1/2" F	G 1" F	1440	1,6	1	FL 17612	По запросу
Комплект 4	M0 – M20	2000 – 10000	G 1 1/2" F	G 1 1/4" M	750	4,0	1	FL 17742	По запросу
Комплект 5	M60 – M130, D02 – D130	200 – 1000	G 1 1/2" F	G 1 1/2" M	500	5,0	1	FL 17755	По запросу
Комплект 6	M60 – M130, D02 – D130	1200 – 5000	G 1 1/2" F	G 1 1/2" M	750	5,5	1	FL 17756	По запросу
Комплект 7	M60 – M130, D02 – D130	6500 – 10000	G 1 1/2" F	G 1 1/2" M	1000	6,5	1	FL 17757	По запросу

Комплект гибкого подключения с газовым датчиком для контроля дегазации для Flamcomat

для подключения основного бака FG и блока управления насосом (см. таблицу), плоское уплотнение, с отсекающим клапаном и дренирование. Используется с SDS 1.6B и SPC.



Тип	Применение		Подключение		Изоляция	Артикул	Цена, евро с НДС
	Насосный модуль	Размер бака [л]	Бак	Насосный модуль			
Комплект 1	MM, DM	200 – 1600	G 1 1/2" F	G 1" M	1	FL 17810	По запросу
Комплект 1 / G3	MM – M80, DM – D80	200 – 1600	G 1 1/2" F	G 1" F	1	FL 17615	По запросу
Комплект 2	MM, DM	2000 – 10000	G 1 1/2" F	G 1" M	1	FL 17811	По запросу
Комплект 2 / G3	MM – M80, DM – D80	2000 – 5000	G 1 1/2" F	G 1" F	1	FL 17616	По запросу
Комплект 3	M0 – M20	200 – 1600	G 1 1/2" F	G 1 1/4" M	1	FL 17812	По запросу
Комплект 3 / G3	MM – M80, DM – D80	6500 – 10000	G 1 1/2" F	G 1" F	1	FL 17617	По запросу
Комплект 4	M0 – M20	2000 – 10000	G 1 1/2" F	G 1 1/4" M	1	FL 17813	По запросу
Комплект 5	M60 – M130, D02 – D130	200 – 1000	G 1 1/2" F	G 1 1/2" M	1	FL 178 14	По запросу
Комплект 6	M60 – M130, D02 – D130	1200 – 5000	G 1 1/2" F	G 1 1/2" M	1	FL 17815	По запросу
Комплект 7	M60 – M130, D02 – D130	6500 – 10000	G 1 1/2" F	G 1 1/2" M	1	FL 17816	По запросу

Модуль контролируемого дренирования

Возможен со счетчиком воды или импульсным счетчиком воды с расходом 16 или 20 м³/ч. Модуль с импульсным счетчиком воды возможно подключить к SPC контроллеру для контроля расхода.

Номинальное давление: PN 10.

Диапазон рабочей температуры подающей линии: 3 – 105 °C.

Диапазон рабочей температуры обратной линии: 3 – 70 °C

Электрическое подключение: 230В 1Ph N PE 50 Гц ca. 10 В.



Тип	Изоляция	Артикул	Цена, евро с НДС
Модуль контролируемого дренирования с импульсным счетчиком воды, Kvs = 16 м ³ /ч	1	FL17650	По запросу
Модуль контролируемого дренирования с импульсным счетчиком воды, Kvs = 20 м ³ /ч	1	FL17651	По запросу
Модуль контролируемого дренирования с счетчиком воды, Kvs = 16 м ³ /ч	1	FL17652	По запросу
Модуль контролируемого дренирования с счетчиком воды, Kvs = 20 м ³ /ч	1	FL17653	По запросу

SPC VB Дубликатор сигнала для Flamcomat

Тип	Изоляция	Артикул	Цена, евро с НДС
Flamcomat дубликатор сигнала для основного бака FG 150 – 1000	1	FL 17818	По запросу
Flamcomat дубликатор сигнала для основного бака FG 1200 – 10000	1	FL 17819	По запросу

Шаровой клапан с дренажем, адаптером и защитной крышкой, PN 16, 120 °C

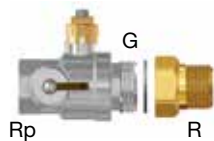

Тип	Подключение			Подключение слива	Применение		Корпус	Артикул	Цена, евро с НДС
	Rp	G	R		Насос	Бак			
DN 20	3/4"	1"	3/4"	G 3/4"	MM, DM	Flamcomat FB	1	FL 17734	По запросу
DN 25	1"	1 1/4"	1"	G 3/4"	-	Flamcomat FB	1	FL 17737	По запросу
DN 32	1 1/4"	1 1/2"	1 1/4"	G 3/4"	-	Flamcomat FB	1	FL 17738	По запросу

Шаровой клапан с дренажем и защитной крышкой, PN 16, 120 °C



Тип	Подключение			Подключение слива	Применение		Корпус	Артикул	Цена, евро с НДС
	Rp	G	R		Насос	Бак			
DN 25	1"	1 1/4"	-	G 3/4"	M 0 — M 20	-	2	FL17660	По запросу
DN 32	1 1/4"	1 1/2"	-	G 3/4"	M 60 — M 130, D 02 — D 130	-	2	FL 17661	По запросу

Устройство для защиты от противотока, PN 10, 65 °C



Тип	Подключение	Вес [кг]	Корпус	Артикул	Цена, евро с НДС
Устройство для защиты от противотока	Rp 1/2" — R 1/2"	0.6	1	FL17736	По запросу

Угловое подсоединение для основных баков F В и дополнительных баков

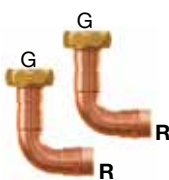

Тип	Блок управления насосом	Подключение		Вес [кг]	Корпус	Артикул	Цена, евро с НДС
		Бак	Насос				
DN 25	MM, DM	G 1 1/2" F	R 3/4"	0.4	1	FL17754	По запросу
DN 25	M 0 — M 20	G 1 1/2" F	R 1"	0.4	1	FL17730	По запросу
DN 32	M 60 — M 130, D 02 — D 130	G 1 1/2" F	R 1 1/4"	0.5	1	FL17731	По запросу

Тройник для подключения баков PN 10



Тип	Размеры [мм]			Вес [кг]	Корпус	Артикул	Цена, евро с НДС
	Ширина	Длина	Высота				
Тройник G 1 1/2"	110	110	58	0.6	1	FL17664	По запросу

Счетчик воды с импульсным выходом, PN 10, 90 °C

1 импульс/10 литров



Тип	Длина [мм]	Корпус	Артикул	Цена, евро с НДС
DN 20	80	1	FL17739	По запросу

Биметаллический температурный переключатель.

Flamcomat: При достижении температуры 70 °C определяется как ошибка и сохраняется в памяти ошибок. При достижении этой температуры переключатель температуры предохраняет систему от дегазации, пока температура не опустится ниже 70 °C.

Flexson M-K: При достижении температуры 70 °C определяется как ошибка и сохраняется в памяти ошибок.

- Максимальное рабочее давление: 25 бар.
- Рабочая температура: 3 — 95 °C.
- Температура переключения: 70 °C.

Тип	Корпус	Артикул	Цена, евро с НДС
Биметаллический температурный переключатель	1	FL17659	По запросу

Датчик разрыва мембраны

Удаленный контроль



Тип	Блок управления		Подходит для			Корпус	Артикул	Цена, евро с НДС
	SCU	SPC	M-K/C	M-K/U	Flamcomat*			
Датчик разрыва мембраны	-	✓	-	✓	✓	1	FL22386	По запросу

Плавный пуск насосов

Внутреннее. Снижает динамическое давление при запуске насоса. Для насосов > M10.

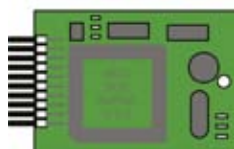

Тип	Блок управления		Применяется с		Корпус	Артикул	Цена, евро с НДС
	S	SPC	M-K/U	Flamcomat			
Плавный пуск для автоматов с одним насосом M80-M130 50 Гц M60-M130 60 Гц	-	✓	-	✓	1	FL 17662	По запросу
Плавный пуск для автоматов с двумя насосами D80-D130 50 Гц D60-D130 60 Гц	-	✓	-	✓	1	FL 17663	По запросу



Отправка аналоговых сигналов

- Внутреннее.
- Для передачи аналоговых сигналов (0-10 В) об уровне в баке (0-100 %) и системном давлении (0-16 бар).
- Возможен монтаж после начала эксплуатации.
- Настройку обработки и отображения данных осуществляет подрядчик.

Тип	Блок управления		Применяется с			Артикул	Цена, евро с НДС	
	SCU	SPC	М-К/С	М-К/У	Flamcomat			
Аналоговый сигнализатор	-	✓	-	✓	✓	1	FL17802	По запросу



Шинный соединитель LONWorks, стандартный

Внешний. Конвертор интерфейса: с RS485 SDS в LONWorks для отображения данных в сетях LON и обслуживающих системах управления зданиями LON.

Тип	Блок управления		Применяется с			Артикул	Цена, евро с НДС	
	SCU	SPC	М-К/С	М-К/У	Flamcomat			
Easycontact, Блок свободных от потенциала контактов для определения нарушений по давлению, уровню и температуре двигателя.	✓	✓	✓	✓	✓	1	FL23649	По запросу



Модуль SD-карт

Внешний. Для сохранения файлов параметров.

Модуль SD-карты позволяет:

- Сохранять файлы параметров SPC
- Загружать файлы с SD-карты на ПК
- Передавать файлы в сервисный центр
- Загружать файлы, измененные службой поддержки.

Тип	Блок управления		Применяется с			Артикул	Цена, евро с НДС	
	SCU	SPC	М-К/С	М-К/У	Flamcomat			
Модуль SD-карт	-	✓	-	✓	✓	1	FL17803	По запросу

Принадлежности для обеспечения и контроля подпитки системы

При использовании АУПД Flamcomat для систем нагрева и систем охлаждения воды. Возможен вариант с двумя выходами

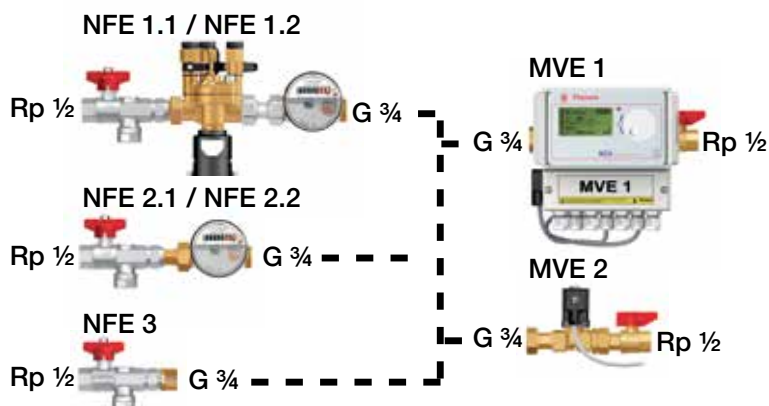

Устройство управления нагнетанием давления MVE 1

Автоматическое пополнение из водопроводной магистрали непосредственно через расширительные автоматы (с сигнальным управлением) или встроенный датчик давления.

- Возможна совместная работа с компонентами NFE
- Цифровое управление, датчик давления и шаровой клапан
- Макс. рабочее давление: 10,0 бар
- Максимальная рабочая температура: 90 °C

Тип	Длина [мм]	Подключение к		Вес [кг]	Артикул	Цена, евро с НДС	
		Система питьевой воды	Система				
MVE 1	300	G 3/4"	Rp 1/2"	9	1	FL 23785	По запросу

Электромагнитный клапан MVE 2



Электромагнитные клапаны для систем с расширительными автоматами, оснащенными блоками управления SDS.

- Возможна совместная работа с компонентами NFE.
- Шаровой кран
- Макс. рабочее давление: 10,0 бар.
- Максимальная рабочая температура: 90 °С.

Тип	Длина [мм]	Подключение к		Вес [кг]		Артикул	Цена, евро с НДС
		Система питьевой воды	Система				
MVE 2	175	G 3/4"	Rp 1/2"	2	1	FL23786	По запросу

Блок пополнения системы NFE 1



Используется для непосредственного пополнения из системы питьевого водоснабжения. Включает счетчик воды, отстойник, устройство защиты от противотока и шаровой клапан.

Тип	Длина [мм]	Подключение к		Вес [кг]		Артикул	Цена, евро с НДС
		Система питьевой воды	Система				
NFE 1.1	355	Rp 1/2"	G 3/4"	3	1	FL 23780	По запросу
NFE 1.2 *	355	Rp 1/2"	G 3/4"	3	1	FL 23781	По запросу

* NFE 1.2 имеет импульсный выход на счетчике воды (на 10 л / импульс)

Блок пополнения системы NFE 2



Используется для пополнения из системы водоснабжения, когда необходимость в устройстве защиты от противотока отсутствует.

- Включает счетчик воды, отстойник, шаровой кран и обратный клапан.

Тип	Длина [мм]	Подключение к		Вес [кг]		Артикул	Цена, евро с НДС
		Система питьевой воды	Система				
NFE 2.1	200	Rp 1/2"	G 3/4"	2	1	FL 23782	По запросу
NFE 2.2 *	200	Rp 1/2"	G 3/4"	2	1	FL 23783	По запросу

* NFE 2.2 имеет импульсный выход на счетчике воды (на 10 л / импульс)

NFE 3: шаровой клапан и отстойник



Используется для пополнения из системы водоснабжения, когда нет необходимости в устройстве защиты от противотока.

Включает отстойник, шаровой кран и обратный клапан.

Тип	Длина [мм]	Подключение к		Вес [кг]		Артикул	Цена, евро с НДС
		Система питьевой воды	Система				
NFE 3 *	130	Rp 1/2"	G 3/4"	0,5	1	FL 23784	По запросу

* NFE 3 Не требуется, если подпиточная вода без примесей > 0,2 мм. Система не заполнена из центральной системы теплоснабжения и достаточные фильтры были установлены для соленоидного клапана (MVE).

Блок пополнения Flamco-Fill PE (нагнетание давления)



Все модели оснащены импульсными расходомерами для контроля подпиточной воды. В случае возникновения неисправности включается визуальный режим тревоги с возможностью добавления описания ошибки в журнал, который может контролироваться удаленно.

Тип	Размеры [мм]			Подключение к		Вес [кг]		Артикул	Цена, евро с НДС
	Ширина	Высота	Глубина	Система питьевой воды	Система				
Flamco-Fill PE	400	495	320	G 1/2"	G 1/2"	25	1	FL23757	По запросу

Flexcon M-K/U. АВТОМАТИЧЕСКИЕ УСТАНОВКИ ПОДДЕРЖАНИЯ ДАВЛЕНИЯ С КОМПРЕССОРОМ



Flexcon M-K /U
(с управлением посредством блока SPC)

Электромагнитный клапан

Компрессор. Гибкое подсоединение. Возможность укомплектовать АУПД автоматическим воздухоотводчиком Flexvent Super. Перфорированная стальная корзина для защиты мембраны от гидроудара

Сменная мембрана из высококачественного бутил-каучука

Регулируемые ножки для выравнивания положения

Датчик веса/емкости

15

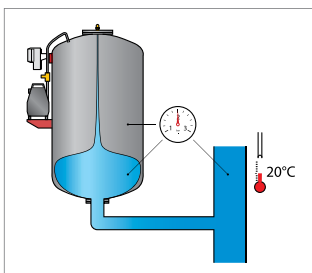

1. Начало работы
Небольшой объем воды в автомате. Устройство в состоянии покоя.

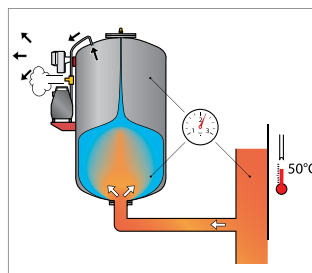

2. Нагрев системы
Объем воды в системе и давление повышаются. Автомат начинает ехрел воздух, в результате чего бак наполняется водой расширения.

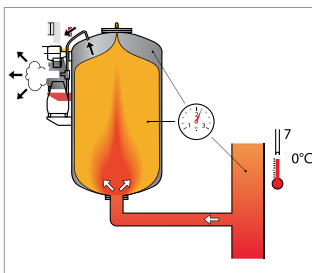

3. Полная мощность
С постепенным накоплением воды в баке компрессор начинает поддерживать системное давление на постоянном уровне. При завершении прогрева системы бак будет практически полностью заполнен.

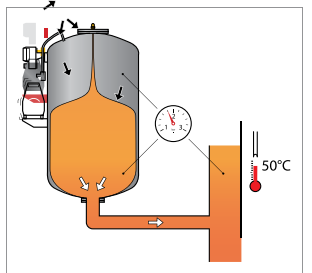

4. Охлаждение
Когда уровень воды и давление начинают падать, компрессор увеличивает давление воздуха в баке и возвращает воду обратно в систему. В результате системное давление восстанавливается.

FLEXCON M-K/U. КОМПРЕССОРНЫЕ БЛОКИ

Предназначена для систем тепло- и холодоснабжения. Для больших систем с установленным оборудованием, требовательным к повышению давления.

Преимущества:

- Поддерживает в системе стабильное заданное давление с высокой точностью.
- Имеет большой рабочий объем бака.
- Поставляется полностью готовой к эксплуатации.
- Компактные размеры.
- Гибкое подключение обеспечивает простоту монтажа и сохраняет подвижность датчика веса.
- Безмаслянный компрессор (безопасен для мембраны расширительного бака).
- Низкий уровень шума.
- Оснащена новейшим блоком управления SPC с выводом всех параметров на дисплей.
- Простая и понятная сенсорная система управления.
- Возможно подключение к системе управления зданием или системному контрольному устройству.
- Может использоваться в системах с водно-гликолевыми смесями, с концентрацией гликоля до 50%.

Технические характеристики:

- Заменяемая мембрана.
 - Материал мембраны: бутилкаучук.
 - Максимальная температура на мембране: 70°C.
 - Минимальная температура на выходе: 0°C.
 - Покрытие: внешнее — эпоксидно-порошковое, красного цвета (RAL 3002); внутреннее — защитное эпоксидное покрытие.
- Только для автономного использования.

Flexcon M-K/U — 6.0 бар



Тип	Емкость [л]	Размеры			Компрессор	Сист. Соед. (Внутр.)	Вес [кг]		Артикул	Цена, евро с НДС
		A [мм]	B [мм]	C [мм]						
Flexcon M-K/U 400	400	790	1437	610	K-011	G 1 1/4" M	90	1	FL23450	По запросу
Flexcon M-K/U 600	600	790	1737	610	K-011	G 1 1/4" M	105	1	FL23451	По запросу
Flexcon M-K/U 800	800	790	2144	610	K-031	G 1 1/4" M	120	1	FL23452	По запросу
Flexcon M-K/U 1000	1000	790	2493	610	K-031	G 1 1/4" M	135	1	FL23453	По запросу
Flexcon M-K/U 1200	1200	1000	2110	850	K-031	R 1 1/2"	313	1	FL23554	По запросу
Flexcon M-K/U 1600	1600	1000	2610	850	K-031	R 1 1/2"	368	1	FL23555	По запросу
Flexcon M-K/U 2000	2000	1200	2362	1050	K-031	R 2"	453	1	FL23556	По запросу
Flexcon M-K/U 2800	2800	1200	2962	1050	K-031	R 2 1/2"	538	1	FL23557	По запросу
Flexcon M-K/U 3500	3500	1200	3762	1050	K-031	R 2 1/2"	648	1	FL23558	По запросу

Flexcon M-K/U — 10.0 бар



Тип	Емкость [л]	Размеры			Компрессор	Сист. Соед. (ВФЛнутр.)	Вес [кг]		Артикул	Цена, евро с НДС
		A [мм]	B [мм]	C [мм]						
Flexcon M-K/U 400	400	790	1437	610	K-011	G 1 1/4" M	117	1	FL23470	По запросу
Flexcon M-K/U 600	600	790	1737	610	K-011	G 1 1/4" M	140	1	FL23471	По запросу
Flexcon M-K/U 800	800	790	2144	610	K-031	G 1 1/4" M	165	1	FL23472	По запросу
Flexcon M-K/U 1000	1000	790	2493	610	K-031	G 1 1/4" M	190	1	FL23473	По запросу
Flexcon M-K/U 1200	1200	1000	2110	850	K-031	R 1 1/2"	418	1	FL23574	По запросу
Flexcon M-K/U 1600	1600	1000	2610	850	K-031	R 1 1/2"	508	1	FL23575	По запросу
Flexcon M-K/U 2000	2000	1200	2362	1050	K-031	R 2"	618	1	FL23576	По запросу
Flexcon M-K/U 2800	2800	1200	2962	1050	K-031	R 2 1/2"	785	1	FL23577	По запросу
Flexcon M-K/U 3500	3500	1200	3762	1050	K-031	G 2 1/2" M	938	1	FL23578	По запросу

Flexcon M-K/U — 3.0 бар

Тип	Емкость [л]	Размеры			Компрессор	Сист. Соед. (Внутр.)	Вес [кг]		Артикул	Цена, евро с НДС
		A [мм]	B [мм]	C [мм]						
Flexcon M-K/U 5000	5000	1500	3635	1520	K-031	Rp 1 1/2"	976	1	FL23559	По запросу
Flexcon M-K/U 6500	6500	1800	3550	1820	K-031	Rp 1 1/2"	1476	1	FL23560	По запросу
Flexcon M-K/U 8000	8000	1900	3650	1920	K-031	Rp 1 1/2"	1581	1	FL23561	По запросу
Flexcon M-K/U 10000	10000	2000	4070	2020	K-031	Rp 1 1/2"	1821	1	FL23562	По запросу

ФЛЕКСОН М-К/У. ОСНОВНЫЕ И ДОПОЛНИТЕЛЬНЫЕ БАКИ для АУПД

Предназначен для систем, тепло- и холодоснабжения.

- Поставляется без блока управления
- Сменная мембрана.
- Материал мембраны: бутилкаучук.
- Максимальная температура на мембране: 70°C.
- Минимальная температура на выходе: 0°C.
- Покрытие: внешнее — эпоксидно-порошковое, красного цвета (RAL 3002); внутреннее — защитное эпоксидное покрытие



Flexcon M-K — 6.0 бар

Тип	Емкость [л]	Размеры			Сист. Соед. (Внутр.)	Вес [кг]		Артикул	Цена, евро с НДС
		A [мм]	B [мм]	C [мм]					
Flexcon M-K 400	400	790	1352	610	G 1 1/4" M	77	1	FL23460	По запросу
Flexcon M-K 600	600	790	1652	610	G 1 1/4" M	92	1	FL23461	По запросу
Flexcon M-K 800	800	790	2059	610	G 1 1/4" M	107	1	FL23462	По запросу
Flexcon M-K 1000	1000	790	2408	610	G 1 1/4" M	122	1	FL23463	По запросу
Flexcon M-K 1200	1200	1000	2025	850	R 1 1/2"	290	1	FL23524	По запросу
Flexcon M-K 1600	1600	1000	2525	850	R 1 1/2"	345	1	FL23525	По запросу
Flexcon M-K 2000	2000	1200	2277	1050	R 2"	430	1	FL23526	По запросу
Flexcon M-K 2800	2800	1200	2877	1050	R 2 1/2"	515	1	FL23527	По запросу
Flexcon M-K 3500	3500	1200	3677	1050	R 2 1/2"	625	1	FL23528	По запросу



Flexcon M-K — 10.0 бар

Тип	Емкость [л]	Размеры			Сист. Соед. (Внутр.)	Вес [кг]		Артикул	Цена, евро с НДС
		A [мм]	B [мм]	C [мм]					
Flexcon M-K 400	400	790	1352	610	G 1 1/4" M	104	1	FL23480	По запросу
Flexcon M-K 600	600	790	1652	610	G 1 1/4" M	127	1	FL23481	По запросу
Flexcon M-K 800	800	790	2059	610	G 1 1/4" M	152	1	FL23482	По запросу
Flexcon M-K 1000	1000	790	2408	610	G 1 1/4" M	177	1	FL23483	По запросу
Flexcon M-K 1200	1200	1000	2025	850	R 1 1/2"	395	1	FL23544	По запросу
Flexcon M-K 1600	1600	1000	2525	850	R 1 1/2"	485	1	FL23545	По запросу
Flexcon M-K 2000	2000	1200	2277	1050	R 2"	595	1	FL23546	По запросу
Flexcon M-K 2800	2800	1200	2877	1050	R 2 1/2"	735	1	FL23547	По запросу
Flexcon M-K 3500	3500	1200	3677	1050	R 2 1/2"	915	1	FL23548	По запросу

Flexcon M-K — 3.0 бар

Тип	Емкость [л]	Размеры			Сист. Соед. (Внутр.)	Вес [кг]		Артикул	Цена, евро с НДС
		A [мм]	B [мм]	C [мм]					
Flexcon M-K 5000	5000	1500	3635	1520	Rp 1 1/2"	953	1	FL23529	По запросу
Flexcon M-K 6500	6500	1800	3550	1820	Rp 1 1/2"	1453	1	FL23530	По запросу
Flexcon M-K 8000	8000	1900	3650	1920	Rp 1 1/2"	1558	1	FL23531	По запросу
Flexcon M-K 10000	10000	2000	4070	2020	Rp 1 1/2"	1798	1	FL23532	По запросу

ФЛЕКСОН М-К/У. ДОПОЛНИТЕЛЬНОЕ ОБОРУДОВАНИЕ ДЛЯ КОМПРЕССОРНЫХ АВТОМАТИЧЕСКИХ УСТАНОВОК ПОДДЕРЖАНИЯ ДАВЛЕНИЯ

Дополнительные компрессоры

Второй блок компрессора

На второй консоли Автоматической установки поддержания давления Flexcon M-K/U может быть установлен дополнительный компрессор. Так же дополнительный компрессор может устанавливаться на пол. Основной и дополнительный компрессоры должны иметь одинаковую мощность и тип.

Преимущества:

- Поставляется полностью готовым к эксплуатации.
- Имеет компактные размеры.
- Безмаслянный (безопасен для мембраны расширительного бака).
- Низкий уровень шума.



Данная конфигурация применяется только для оборудования с возможностью резервного переключения режима

Тип	Назначение	Макс. рабочее давление [бар]		Артикул	Цена, евро с НДС
Compressor K-011	Flexcon M-K/U	8,0	1	FL23618	По запросу
Compressor K-031	Flexcon	8,0	1	FL23620	По запросу

Комплект подключения Flexcon M-K (пневматика)



Тип	Применяется с		Артикул	Цена, евро с НДС
Комплект подключения (2 бака)	Flexcon M-K	1	FL22380	По запросу
Комплект подключения (3 / 3+ бака)	Flexcon M-K	1	FL22381	По запросу



Адаптер с фланцем PN 16 и сливным краном

Необходим для предотвращения жесткой фиксации основного бака Автоматических установок поддержания давления (с датчиком веса) при необходимости фланцевого подключения к системе.

Подходит для баков с рабочим давлением 6 и 10 бар и для баков Flexcon MK и Flexcon M.

Емкость [л]	Подключение	Ширина Фланца PN 16	Длина [мм]		Артикул	Цена, евро с НДС
400 – 800	1 ¼"	DN 32	350	1	FL23795	По запросу
1000 – 1600	1 ½ "	DN 40	470	1	FL23796	По запросу
2000	2"	DN 50	560	1	FL23797	По запросу
2800-3500	2 ½ "	DN 65	560	1	FL23798	По запросу

ФЛЕКСОН М-К/С. АВТОМАТИЧЕСКИЕ УСТАНОВКИ ПОДДЕРЖАНИЯ ДАВЛЕНИЯ С КОМПРЕССОРОМ

Предназначена для систем тепло- и холодоснабжения. Для небольших систем (при ограниченном пространстве установки) с установленным оборудованием, требовательных к повышению давления.

Преимущества:

- Поддерживает в системе стабильное заданное давление с высокой точностью.
- Имеет большой рабочий объем бака.
- Поставляется полностью готовой к эксплуатации.
- Компактные размеры.
- Гибкое подключение обеспечивает простоту монтажа и сохраняет подвижность датчика веса.
- Безмаслянный компрессор (безопасен для мембраны расширительного бака).
- Низкий уровень шума.
- Простая и понятная сенсорная система управления.
- Может использоваться в системах с водно-гликолевыми смесями, с концентрацией гликоля до 50%.

Технические характеристики:

- Заменяемая мембрана.
- Материал мембраны: бутилкаучук.
- Без внутреннего покрытия (внутреннее покрытие возможно по дополнительному заказу)
- Максимальная температура на мембране: 70°C.
- Минимальная температура на выходе: -10°C.
- Покрытие: эпоксидно-порошковое, красного цвета (RAL 3002).
- Максимальное рабочее давление 5,4 бар. Расчетное давление 6,0 бар.

Только для автономного использования.



№: 0343
97728/BC-PED

Flexcon M-K/C

Тип	Емкость [л]	Размеры		Сист. соед. (Внутр.)	Вес [кг]		Артикул	Цена, евро с НДС
		Ø [мм]	Н. [мм]					
Flexcon M-K/C 110	110	509	1215	G1"	37	1	FL23225	По запросу
Flexcon M-K/C 200	200	600	1391	G1"	71	1	FL23226	По запросу
Flexcon M-K/C 350	350	790	1459	G1"	81	1	FL23227	По запросу
Flexcon M-K/C 425	425	790	1612	G1"	91	1	FL23228	По запросу

Клапаны предохранительные для систем ОТОПЛЕНИЯ, ВОДОСНАБЖЕНИЯ, СОЛНЕЧНОГО ТЕПЛОСНАБЖЕНИЯ



PRESCOR. ПРЕДОХРАНИТЕЛЬНЫЕ КЛАПАНЫ ДЛЯ СИСТЕМ ОТОПЛЕНИЯ И ХОЛОДОСНАБЖЕНИЯ

Предохранительные клапаны Prescor:

Широкий перечень оборудования для обеспечения безопасности системы

Если вы ищете надежные предохранительные клапаны, то самое время обратить внимание на линейку Prescor компании Flamco. Это лучшая защита закрытых систем теплоснабжения и охлаждения от избыточного давления. Клапаны Prescor могут применяться в системах мощностью до 580 кВт при давлении 3,0 бар. В системах большей емкости следует применять клапаны для повышенных нагрузок Prescor S.

Преимущества клапанов Prescor

- Высокое качество материалов и конструкции обеспечивают необходимый уровень надежности.
- При возникновении условий непрерывного роста давления клапан открывается. Таким образом, происходит сброс избыточного давления.
- Маркировка соответствия CE.
- Заводские испытания давления открытия для каждого клапана.

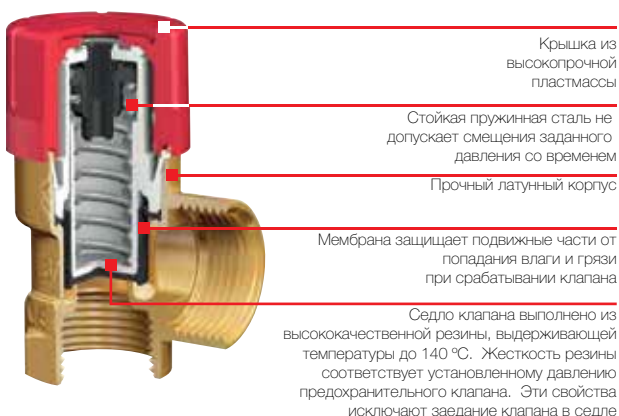

Исходное давление всех предохранительных клапанов серии Prescor устанавливается в заводских условиях. Средства регулировки отсутствуют. Это важно для подбора нужного клапана Prescor. При выборе предохранительного клапана Prescor следует обращать внимание на указанную пропускную способность, которая должна быть выше номинальной мощности котла. Заданное давление и максимальная эффективность указываются на корпусе клапана.

Устанавливается на котле или на линии подачи, максимально близко к котлу. Установка запорного крана между котлом и клапаном не допускается.

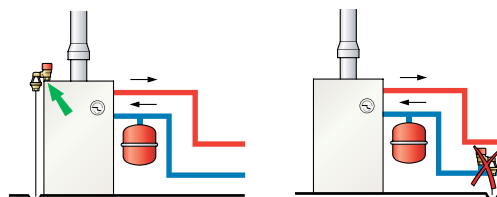

Предохранительные клапаны Prescor S

Эти клапаны с соединениями от 1 1/4" до 2" включительно идеальны для защиты крупных систем.

Если действующие нормы допускают, то для обеспечения необходимой эффективности в системе может быть установлено более одного клапана Prescor S. При вводе системы в эксплуатацию рекомендуется выполнить промывку труб. Как и для целей спуска, так и для целей промывки применение предохранительного клапана Prescor S не допускается. Сброс давления из системы должен быть осуществлен в точке, находящейся перед местом установки клапана Prescor.

Prescomano: удобный предохранительный клапан Flexcon и манометр Flexcon в одном приборе.

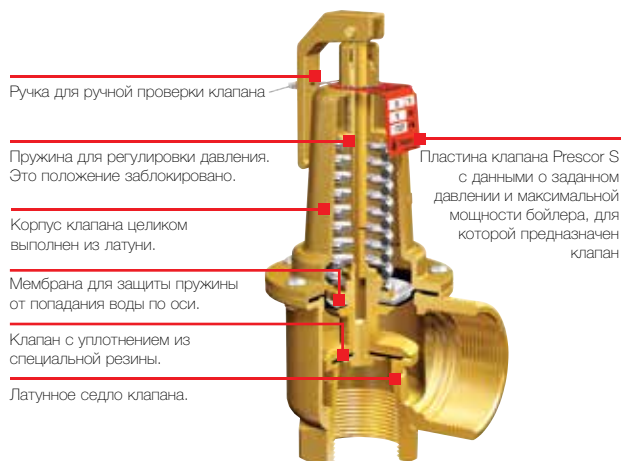

На предохранительных клапанах Prescor всегда указывается максимальная мощность котла, с которым возможно использование клапана. Если в системе имеется более одного котла или источника нагрева и они могут быть изолированы друг от друга, то клапан Prescor следует устанавливать с каждым таким источником. При этом требуется строгое соблюдение норм EN 12828 в части размещения клапана, прокладки спускных труб, размещения сливного устройства и т.д.

Важные замечания:

- Спускное отверстие предохранительного клапана не должно быть заблокировано.
- Предохранительный клапан не должен использоваться для спуска системы, сброса давления или слива.
- Всегда следует применять сливное устройство и спускную трубу нужного диаметра.

Предохранительные клапаны

Конструкция предохранительных клапанов Prescor не только обеспечивает идеальную герметизацию, но и позволяет повысить пропускную способность. Уплотнение клапана выполнено из высококачественной резины, способной выдерживать температуры до 140 °С, а жесткость пружины зависит от установленного давления клапана. Таким образом исключается заедание клапана в седле.

Все клапаны проходят заводскую проверку и пригодны для применения в системах отопления и охлаждения, а также для защиты различных установок для нагрева питьевой воды. Предохранительные клапаны для установок питьевой воды см. в разделе "Принадлежности для систем питьевого водоснабжения".

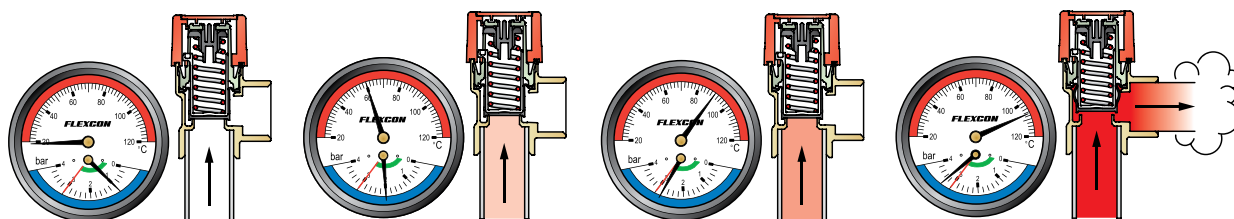
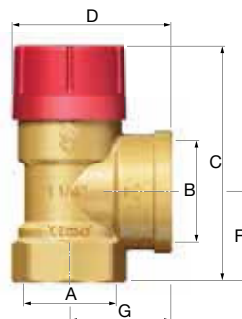

Prescor

Тип	Заданное давление [бар]	Соединение		Размеры				Тепловая мощность [кВт]		Артикул	Цена, евро с НДС
		A ["]	B ["]	C [мм]	D [мм]	F [мм]	G [мм]				
Prescor 1/2	1,5	1/2 F	1/2 F	68,7	47,2	21,5	28,5	85	50	FL27608	9,39
Prescor 1/2	3,0	1/2 F	1/2 F	68,7	47,2	21,5	28,5	125	50	FL27665	7,83
Prescor 1/2	4,0	1/2 F	1/2 F	68,7	47,2	21,5	28,5	155	50	FL27606	9,92
Prescor 3/4	1,5	3/4 F	3/4 F	70,9	49,2	23,5	30,5	115	50	FL27023	9,49
Prescor 3/4	3,0	3/4 F	3/4 F	70,9	49,2	23,5	30,5	165	50	FL27025	9,49
Prescor 3/4	4,0	3/4 F	3/4 F	70,9	49,2	23,5	30,5	200	50	FL27028	11,21
Prescor 1	1,5	1 F	1 1/4 F	100,5	73,2	36	47	275	16	FL27042	24,71
Prescor 1	3,0	1 F	1 1/4 F	100,5	73,2	36	47	395	16	FL27045	24,71
Prescor 1	4,0	1 F	1 1/4 F	100,5	73,2	36	47	475	16	FL27040	24,71
Prescor 1	5,0	1 F	1 1/4 F	100,5	73,2	36	47	580	16	FL27049	24,71
Prescor 1 1/4	3,0	1 1/4 F	1 1/2 F	108,5	73,5	41	47	580	16	FL27056	31,72
Prescor 1 1/4	4,0	1 1/4 F	1 1/2 F	108,5	73,5	41	47	710	16	FL27037	31,72
Prescor 1 1/4	5,0	1 1/4 F	1 1/2 F	108,5	73,5	41	47	845	16	FL27039	31,72
Prescor 50 — 1/2 (TRD)	2,5	1/2 F	3/4 F	74,7	53,2	36,5	34,5	50	1	FL27630	9,67
Prescor 50 — 1/2 (TRD)	3,0	1/2 F	3/4 F	74,7	53,2	36,5	34,5	50	1	FL27634	9,67
Prescor 100 — 3/4 (TRD)	2,5	3/4 F	1 F	76,8	55,2	29,5	36,5	100	40	FL27020	11,39
Prescor 100 — 3/4 (TRD)	3,0	3/4 F	1 F	76,8	55,2	29,5	36,5	100	40	FL27024	11,39
Prescor 200 — 1 (TRD)	3,0	1 F	1 1/4 F	100,5	73,2	36	47	200	16	FL27048	24,85
Prescor 200 — 1 (TRD)	2,5	1 F	1 1/4 F	100,5	73,2	36	47	200	16	FL27044	24,88
Prescor 350 — 1 1/4 (TRD)	2,5	1 1/4 F	1 1/2 F	108,5	73,5	41	47	350	16	FL27055	33,71
Prescor 350 — 1 1/4 (TRD)	3,0	1 1/4 F	1 1/2 F	108,5	73,5	41	47	350	16	FL27057	33,71

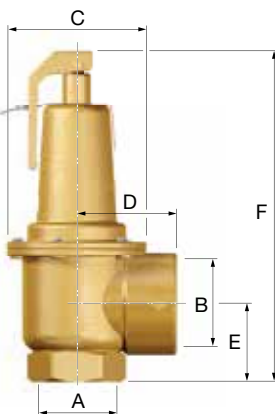
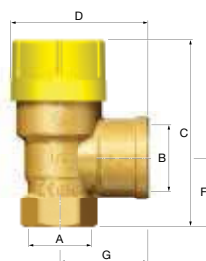
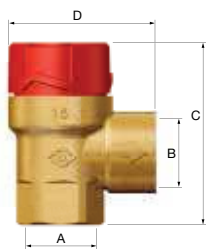

Предохранительный клапан Flopress

Тип	Заданное давление [бар]	Соединение		Размеры		Тепловая мощность [кВт]	Толщина [мм]	Артикул	Цена, евро с НДС
		A ["]	B ["]	C [мм]	D [мм]				
Flopress 1/2 x 1/2	2,5	1/2 F	1/2 F	53,6	43	90	50	FL27006	6,53
Flopress 1/2 x 1/2	3,0	1/2 F	1/2 F	53,6	43	110	50	FL27005	6,53

Предохранительный клапан Prescor Solar

Для использования в геосистемах
Максимальная тепловая нагрузка 160°C

Тип	Заданное давление [бар]	Соединение		Размеры				Тепловая мощность [кВт]	Толщина [мм]	Артикул	Цена, евро с НДС
		A ["]	B ["]	C [мм]	D [мм]	F [мм]	G [мм]				
Prescor Solar 1/2	3,0	1/2 F	3/4 F	69	50	26,5	34,5	50	40	FL28310	10,89
Prescor Solar 1/2	6,0	1/2 F	3/4 F	69	50	26,5	34,5	50	40	FL28311	10,89
Prescor Solar 3/4	6,0	3/4 F	1 F	77	56	29,5	36,5	100	40	FL28316	14,60
Prescor Solar 3/4	8,0	3/4 F	1 F	77	56	29,5	36,5	100	40	FL28317	14,60
Prescor Solar 3/4	10,0	3/4 F	1 F	77	56	29,5	36,5	100	40	FL28318	14,60
Prescor Solar 1	6,0	1 F 1	1/4 F	101	74	36	47	200	16	FL28321	36,92
Prescor Solar 1	8,0	1 F	1 1/4 F	101	74	36	47	200	16	FL28322	36,92
Prescor Solar 1	10,0	1 F	1 1/4 F	101	74	36	47	200	16	FL28323	36,92

Предохранительный клапан Prescor S

Для закрытых систем центрального отопления и охлаждения воды.

Тип	Заданное давление [бар]	Соединение		Размеры				Тепловая мощность [кВт]	Толщина [мм]	Артикул	Цена, евро с НДС
		A ["]	B ["]	C [мм]	D [мм]	E [мм]	F [мм]				
Prescor S 700 1 1/4	3,0	1 1/4 F	1 1/2 F	96	58	48	166	810	1	FL29203	149,63
Prescor S 700 1 1/4	3,5	1 1/4 F	1 1/2 F	96	58	48	166	911	1	FL29204	149,63
Prescor S 700 1 1/4	4,0	1 1/4 F	1 1/2 F	96	58	48	166	1013	1	FL29205	149,63
Prescor S 700 1 1/4	4,5	1 1/4 F	1 1/2 F	96	58	48	166	1117	1	FL29206	149,63
Prescor S 700 1 1/4	5,0	1 1/4 F	1 1/2 F	96	58	48	166	1220	1	FL29207	149,63
Prescor S 700 1 1/4	6,0	1 1/4 F	1 1/2 F	96	58	48	166	1426	1	FL29208	149,63
Prescor S 700 1 1/4	7,0	1 1/4 F	1 1/2 F	96	58	48	166	1632	1	FL29209	149,63
Prescor S 700 1 1/4	8,0	1 1/4 F	1 1/2 F	96	58	48	166	1839	1	FL29210	149,63
Prescor S 700 1 1/4	10,0	1 1/4 F	1 1/2 F	96	58	48	166	2252	1	FL29211	149,63
Prescor S 960 1 1/2	3,0	1 1/2 F	2 F	96	68	53	173	1120	1	FL29223	269,55
Prescor S 960 1 1/2	3,5	1 1/2 F	2 F	96	68	53	173	1289	1	FL29224	269,55
Prescor S 960 1 1/2	4,0	1 1/2 F	2 F	96	68	53	173	1435	1	FL29225	269,55
Prescor S 960 1 1/2	4,5	1 1/2 F	2 F	96	68	53	173	1581	1	FL29226	269,55
Prescor S 960 1 1/2	5,0	1 1/2 F	2 F	96	68	53	173	1727	1	FL29227	269,55
Prescor S 960 1 1/2	6,0	1 1/2 F	2 F	96	68	53	173	2019	1	FL29228	269,55
Prescor S 960 1 1/2	7,0	1 1/2 F	2 F	96	68	53	173	2312	1	FL29229	269,55
Prescor S 960 1 1/2	8,0	1 1/2 F	2 F	96	68	53	173	2604	1	FL29230	269,55
Prescor S 960 1 1/2	10,0	1 1/2 F	2 F	96	68	53	173	3188	1	FL29231	269,55
Prescor S 1700 2	3,0	2 F	2 1/2 F	129	101	76	217	1980	1	FL29243	437,79
Prescor S 1700 2	3,5	2 F	2 1/2 F	129	101	76	217	2259	1	FL29244	437,79
Prescor S 1700 2	4,0	2 F	2 1/2 F	129	101	76	217	2515	1	FL29245	437,79
Prescor S 1700 2	4,5	2 F	2 1/2 F	129	101	76	217	2772	1	FL29246	437,79
Prescor S 1700 2	5,0	2 F	2 1/2 F	129	101	76	217	3028	1	FL29247	437,79
Prescor S 1700 2	6,0	2 F	2 1/2 F	129	101	76	217	3540	1	FL29248	437,79
Prescor S 1700 2	7,0	2 F	2 1/2 F	129	101	76	217	4053	1	FL29249	437,79
Prescor S 1700 2	8,0	2 F	2 1/2 F	129	101	76	217	4565	1	FL29250	437,79
Prescor S 1700 2	10,0	2 F	2 1/2 F	129	101	76	217	5590	1	FL29251	437,79
Prescor S 600 1 1/2 (TRD)	2,5	1 1/2 F	2 F	96	68	53	173	600	1	FL29520	282,91
Prescor S 600 1 1/2 (TRD)	3,0	1 1/2 F	2 F	96	68	53	173	600	1	FL29521	282,91
Prescor S 900 2 (TRD)	2,5	2 F	2 1/2 F	-	-	-	-	900	1	FL29530	346,46
Prescor S 900 2 (TRD)	3,0	2 F	2 1/2 F	-	-	-	-	900	1	FL29531	346,46

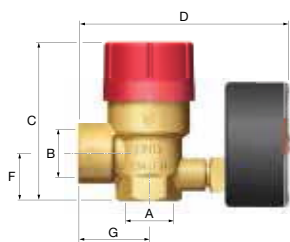

Prescomano

Предохранительные клапаны с манометром для закрытых систем отопления и охлаждения воды.

Тип	Заданное давление [бар]	Соединение		Размеры				Тепловая мощность [кВт]		Артикул	Цена, евро с НДС
		A	B	C [мм]	D [мм]	F [мм]	G [мм]				
Prescomano 1/2 (TRD)	2,5	1/2 F	3/4 F	74,4	87,8	21,5	28,5	50	1	FL27687	17,22
Prescomano 1/2 (TRD)	3,0	1/2 F	3/4 F	74,4	87,8	21,5	28,5	50	1	FL27686	18,16
Prescomano 1/2	3,0	1/2 F	1/2 F	65	90	21,5	28,5	125	20	FL27683	16,07
Prescomano 3/4	3,0	3/4 F	3/4 F	76	92	23,5	30,5	165	20	FL27090	16,07

* Изготовлено в соответствии с нормами TRD.



№ 0343
91720 EC PED

Flopressmano

Предохранительные клапаны с манометром для закрытых систем отопления и охлаждения воды.

Тип	Заданное давление [бар]	Соединение		Тепловая мощность [кВт]		Артикул	Цена, евро с НДС
		Вход ["]	Выход ["]				
FlopressMano 1/2 NF	3,0	1/2 F	1/2 F	100	30	FL27092	13,97



№ 0343
91720 EC PED

Prescofiller

Тип	Заданное давление [бар]	Соединение		Тепловая мощность [кВт]		Артикул	Цена, евро с НДС
		Вход ["]	Выход ["]				
Prescofiller	3,0	1/2 M	1/2 F	125	1	FL27685	33,91



Manofiller

Тип	Соединение	Артикул	Цена, евро с НДС	
Manofiller	1/2" M	1	FL27097	23,73

Сливная воронка

Устанавливается между предохранительным клапаном Prescor и выпускной трубкой. Позволяет при срабатывании клапана направить водно-паровую струю в дренаж, обеспечивая безопасность оборудования и людей. Отверстие позволяет следить за работой предохранительного клапана.

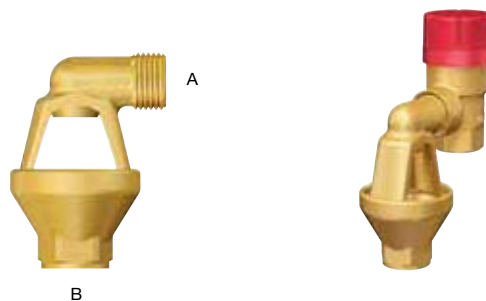

Prescofiller

Тип	Соединение		Назначение		Артикул	Цена, евро с НДС
	A	B				
Сливная воронка 1/2 (медь)	1/2 M	1/2 F	Prescor 1/2", Prescomano 1/2", Prescor B 1/2"	1	FL27350	8,83
Сливная воронка 3/4 (медь)	3/4 M	1 F	Prescor B 1/2", Prescor 3/4", Prescomano 3/4", Prescor Solar 1/2"	1	FL27360	11,99
Сливная воронка 1 (чугун)	1 M	1 1/2 F	Prescor 3/4" TRD, Prescor Solar 3/4"	1	FL27325	22,88
Сливная воронка 1 1/4 (чугун)	1 1/4 M	1 1/2	F Prescor 1", Prescor Solar 1"	1	FL27330	20,50
Сливная воронка 1 1/2 (чугун)	1 1/2 M	1 1/2	F Prescor 1 1/4", Prescor S 1 1/4"	1	FL27340	20,79

PRESCOR. ПРЕДОХРАНИТЕЛЬНЫЕ КЛАПАНЫ ДЛЯ СИСТЕМ ВОДОСНАБЖЕНИЯ

Предохранительные клапаны Prescor B и SB защищают замкнутые системы от избыточного давления. Такая защита является обязательной, поскольку в системе всегда устанавливается обратный клапан, а сетевая вода при нагреве расширяется. Как известно, вода не сжимается, поэтому

при отсутствии защитных мер давление в системе может подняться до критического уровня. При использовании клапанов Prescor B и Prescor SB необходимо неукоснительно соблюдать действующие меры и стандарты, а также постоянно следить за давлением в системе.

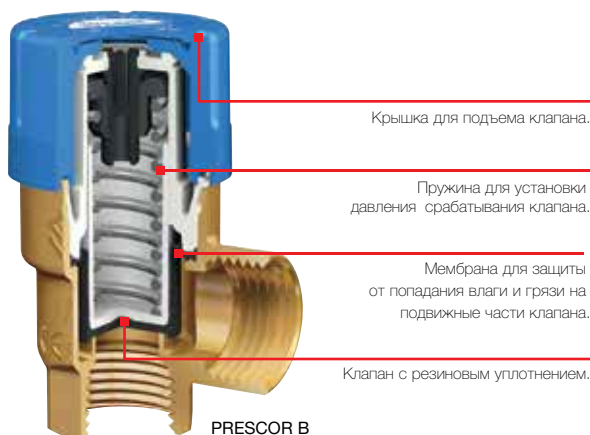

PRESCOR B

Когда давление в системе достигает заданного уровня, вентиляционный канал клапана Prescor B открывается, и остается в таком состоянии до тех пор, пока рост давления не остановится. Если, при определенных обстоятельствах, рост давления продолжается, предохранительный клапан Prescor B открывается целиком, обеспечивая максимальную эффективность выпуска. Такой подход обеспечивает надежную защиту от избыточного давления. Потеря жидкости может быть компенсирована установкой расширительного

Преимущества предохранительных клапанов Prescor

- Прочный латунный корпус.
- Широкий выбор моделей для различных условий эксплуатации.
- Все клапаны Prescor B и Prescor SB имеют маркировку соответствия CE.
- Prescor может использоваться в сочетании с любой системой водоснабжения.
- Конструкция и используемые материалы обеспечивают полную безопасность.

бака Airfix для сантехнических систем соответствующего размера.

Надежная конструкция и эффективная работа Седло клапанов Prescor обеспечивает не только идеальную герметизацию, но и максимальную эффективность выпуска. Жесткость пружины соответствует установленному давлению предохранительного клапана. Сочетание специально разработанного седла и резины обеспечивает максимальную безопасность.



Все клапаны Prescor B и Prescor SB проходят заводскую проверку работоспособности и соответствуют директиве по оборудованию, работающему под давлением, 97/23/EC.

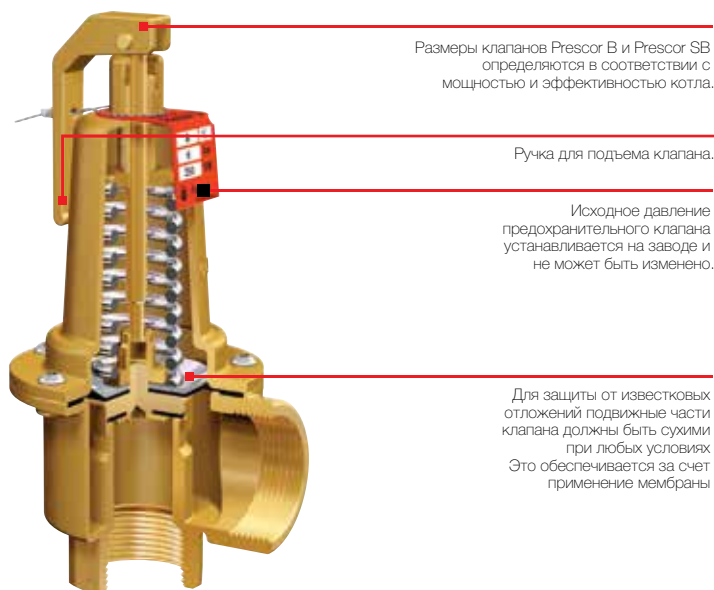

Предохранительные клапаны Prescor B

Для защиты водонагревателей и систем питьевого водоснабжения.

Prescor B



Тип	Заданное давление [бар]	Соединение		Мощность [кВт]		Артикул	Цена, евро с НДС
		Вход	Выход				
Prescor B 1/2	6,0	1/2" F	1/2" F	75	50	FL27100	8,02
Prescor B 1/2	8,0	1/2" F	1/2" F	75	50	FL27101	8,02
Prescor B 1/2	10,0	1/2" F	1/2" F	75	50	FL27102	8,30
Prescor B 3/4 TRD	6,0	3/4" F	1" F	150	40	FL27110	11,52
Prescor B 3/4 TRD	8,0	3/4" F	1" F	150	40	FL27111	11,52
Prescor B 3/4 TRD	10,0	3/4" F	1" F	150	40	FL27112	11,52
Prescor B 1	6,0	1" F	1 1/4" F	250	16	FL29005	25,98
Prescor B 1	8,0	1" F	1 1/4" F	250	16	FL29006	25,98
Prescor B 1	10,0	1" F	1 1/4" F	250	16	FL29007	25,98

Предохранительные клапаны Flopress B

Для защиты водонагревателей и систем питьевого водоснабжения.

Flopress B



Тип	Заданное давление [бар]	Соединение		Мощность [кВт]		Артикул	Цена, евро с НДС
		Вход	Выход				
Flopress B 1/2 x 3/4	6,0	1/2" R	3/4" R	59,5	49	FL28205	8,53
Flopress B 1/2 x 3/4	8,0	1/2" R	3/4" R	59,5	49	FL28206	8,53
Flopress B 1/2 x 3/4	10,0	1/2" R	3/4" R	59,5	49	FL28207	8,53

Prescor SB



Тип	Заданное давление [бар]	Соединение		Мощность [кВт]		Артикул	Цена, евро с НДС
		Вход	Выход				
Prescor SB 1 1/4	6,0	1 1/4" F	1 1/2" F	350	1	FL29008	199,20
Prescor SB 1 1/4	8,0	1 1/4" F	1 1/2" F	350	1	FL29009	199,20
Prescor SB 1 1/4	10,0	1 1/4" F	1 1/2" F	350	1	FL29010	199,20
Prescor SB 1 1/2	6,0	1 1/2" F	2" F	600	1	FL29011	265,49
Prescor SB 1 1/2	8,0	1 1/2" F	2" F	600	1	FL29012	265,49
Prescor SB 1 1/2	10,0	1 1/2" F	2" F	600	1	FL29013	265,49
Prescor SB 2	6,0	2" F	2 1/2" F	900	1	FL29015	370,05
Prescor SB 2	8,0	2" F	2 1/2" F	900	1	FL29016	370,05
Prescor SB 2	10,0	2" F	2 1/2" F	900	1	FL29017	370,05

ОБОРУДОВАНИЕ ДЛЯ СЕПАРАЦИИ ВОЗДУХА И ШЛАМА



17

FLEXVENT. АВТОМАТИЧЕСКИЕ ВОЗДУХООТВОДЧИКИ

Модели Flexvent 3/8", 1/8" - 3/8", 1/2" и 3/4" поставляются с латунными отсечными клапанами, которые облегчают установку и демонтаж. При отсоединении воздухоотводчика от отсечного клапана последний автоматически закрывается. При нормальных условиях эксплуатации воздухоотводчики Flexvent не требуют технического обслуживания. Однако,

если возникнет необходимость демонтажа, сброс давления или дренаж системы не потребуется, поскольку большинство моделей Flexvent оснащается отсечными клапанами. Благодаря небольшим размерам воздухоотводчики Flexvent могут устанавливаться в любых точках системы, в которых собирается воздух.

Защитная крышка с уплотнением для защиты от протечек.

Достаточное расстояние между уровнем воды и механизмом воздушного клапана, что снижает вероятность загрязнения.

Воздухоотводчики Flexvent изготовлены из латуни.

Большинство моделей оснащаются отсечным клапаном, облегчающим демонтаж.



Модель Flexvent H имеет соединение 1/2", расположенное под прямым углом к корпусу, что означает возможность непосредственного подключения к одному из отверстий радиатора.

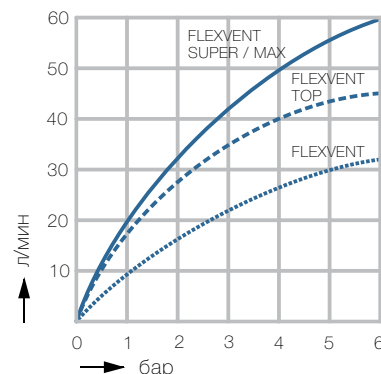

Автоматические воздухоотводчики Flexvent

Поплавковый механизм удерживает клапан в закрытом положении. По мере сбора воздуха в воздухоотводчике уровень воды падает и клапан открывается. Воздух уходит, уровень воды увеличивается и поплавков закрывает клапан. Этот процесс повторяется каждый раз, когда во время работы системы воздух скапливается внутри воздухоотвод-

чика. Воздушная подушка в верхней части воздухоотводчика защищает Flexvent от загрязнения.

Объем воздуха, выпускаемый воздухоотводчиком Flexvent, зависит от давления в системе. На следующем графике показана взаимосвязь давления в системе и объема воздуха в л/мин при температуре 15 °С.



Flexvent
открыт



Flexvent
закрыт



Flexvent Top

Flexvent Super/ MAX

Крышка Flexvent Super имеет конусную форму. Преимущество такой конструкции состоит в том, что она обеспечивает максимальное расстояние между уровнем воды и механизмом клапана. Контур спуска воздуха может быть открыт и закрыт при помощи регулировочного винта. Спускной клапан является неотъемлемой частью крышки, благодаря чему повреждение механизма выпуска воздуха снаружи невозможно.



FLEXVENT
MAX



FLEXVENT
SUPER 1/2"

Автоматические воздухоотводчики Flexvent

Компактная отработанная конструкция обеспечивает высокую эффективность и бесперебойную работу в системах отопления и кондиционирования воздуха.

Вода в системе содержит воздух, который приводит к коррозии и снижению теплопроводных характеристик. Flexvent устанавливается в местах скопления воздуха. Работа устройства основана на поплавковом принципе: воздух, попадающий внутрь Flexvent, понижает уровень воды внутри клапана, опуская поплавок, который открывает клапан выпуска воздуха. При выпуске воздуха уровень воды внутри клапана повышается, поплавок всплывает и закрывает клапан.

Воздухоотводчики Flexvent изготовлены из латуни. Большинство моделей оснащаются отсечным клапаном, который упрощает процесс монтажа и демонтажа.

Благодаря небольшим размерам Flexvent может быть легко установлен в любую систему. Относительно большая надувная подушка, установленная в верхней части каждой модели Flexvent, обеспечивает защиту седла клапана от загрязнения и исключает появление утечек.

Заводские испытания, которые проходят все воздухоотводчики Flexvent, обеспечивают высочайшее качество этой продукции!

- Макс. рабочее давление: 10,0 бар (Flexvent MAX: 25,0 бар).
- Максимальная температура: 120 °С.



Flexvent 1/2"



Flexvent 3/8"



Flexvent 1/8" / 3/8"



Flexvent 1/8"



Flexvent

Тип	Размеры		Соед.	Запорный клапан	Изоляция	Артикул	Цена, евро с НДС
	Ø [мм]	В [мм]					
Flexvent 1/8	30	67	R 1/8" M	нет	50	FL27775	12,08
Flexvent 3/8	30	78	R 3/8" M	да	50	FL27750	6,98
Flexvent 3/8	30	66	G 3/8"	нет	100	FL27725	6,15
Flexvent 1/8 — 3/8	30	86 — 75,5	R 1/8" / R 3/8"	да	50	FL27780	13,47
Flexvent 1/2	30	75,5	R 1/2" M	да	50	FL27740	8,36
Flexvent 1/2 белый	31	71	R 1/2"	нет	50	FL27743	13,71
Flexvent 3/4	30	74,5	R 3/4" M	да	50	FL27735	10,28

Flexvent H

Тип	Размеры			Соед.	Запорный клапан	Изоляция	Артикул	Цена, евро с НДС
	Ø [мм]	Ø вкл. соед. [мм]	В [мм]					
Flexvent H 1/2, никелированный	31	50,5	70	R 1/2" M	нет	50	FL27710	9,82
Flexvent H 1/2, белый	31	50,5	70	R 1/2" M	нет	50	FL27711	12,18

Flexvent Top

Тип	Размеры		Соед.	Запорный клапан	Изоляция	Артикул	Цена, евро с НДС
	Ø [мм]	В [мм]					
Flexvent Top	54	86	Rp 1/2"	нет	25	FL28515	28,97
Flexvent Top, белый	54	86	R 3/8"	да	20	FL28510	28,19

Flexvent Super





Тип	Размеры		Соед.	Запорный клапан		Артикул	Цена, евро с НДС
	Ø [мм]	В [мм]					
Flexvent Super 1/2	73	119	1/2" F	нет	1	FL28520	42,46
Запорный клапан Flexvent Super	-	-	1/2"	-	1	FL28525	20,84

Flexvent MAX

- Макс. рабочее давление: 25,0 бар.

Тип	Размеры		Соед.	Запорный клапан		Артикул	Цена, евро с НДС
	Ø [мм]	В [мм]					
Flexvent MAX 3/4	77	120	Rp 3/4"	нет	1	FL28550	60,54



Flexvent Solar

- Ручное управление
- С отсечным клапаном
- Максимальная рабочая температура: 200 °С.
- Макс. рабочее давление: 10,0 бар.

Тип	Размеры		Соед.	Запорный клапан		Артикул	Цена, евро с НДС
	Ø [мм]	В [мм]					
Flexvent Solar 3/8 M	30	75,5	3/8" M	нет	1	FL27785	17,38



Flexvent Top Solar

- С шаровым краном.
- Минимальная/максимальная рабочая температура: — 30 ~ 180 °С.
- Максимальное рабочее давление: 10,0 бар.

Тип	Размеры		Соед.	Запорный клапан		Артикул	Цена, евро с НДС
	Ø [мм]	В [мм]					
Flexvent Top Solar 3/8	30	75,5	G 3/8"	нет	1	FL28505	67,08



FLAMCO SMART. СЕПАРАТОРЫ ВОЗДУХА И ШЛАМА ЛАТУННЫЕ



Flamcovent Smart-, Flamco Clean Smart-, Flamcovent Clean Smart-EcoPlus

Сепараторы воздуха и шлама Flamcovent Smart, Flamco Clean Smart и Flamcovent Clean Smart-EcoPlus могут по праву считаться интеллектуальными устройствами. Как и в случае других инновационных устройств Flamco, новая конструкция этих сепараторов позволяет достигать непревзойденных характеристик. Наши новые сепараторы воздуха и шлама для систем охлаждения и теплоснабжения устанавливают новые стандарты в этой области.

Сепараторы воздуха и грязь серии Smart позволяют удалять из системной воды пузырьки воздуха и частицы шлама микроскопических размеров. А с помощью мощных неодимовых магнитов удаляются и частицы магнетита, которые могут находиться в воде. Эти устройства практически не требуют обслуживания и обладают чрезвычайно низким гидравлическим сопротивлением.

Поворотное соединение Flamco Smart обеспечивает высокую гибкость при монтаже, так что монтаж возможен и в вертикальной и горизонтальной в трубопроводах. В комплект поставки может входить EPP-теплоизоляция, которая предотвращает ненужные потери тепла.

Основные преимущества:

- Производительность на 60% выше по сравнению с обычными сепараторами воздуха и шлама.
- Работа при температурах до 120 °C.
- Функционирование при рабочем давлении до 10 бар.
- Высокие скоростные характеристики, до 3 м/с.
- Возможно применение с трубопроводами всех типов.
- Небольшие габариты и легкий вес.
- Широкий выбор размеров, до 2".
- Предельно низкое гидравлическое сопротивление и низкие потери энергии.
- Постоянная производительность на протяжении всего срока службы.



Высокоэффективные Супермагниты

360° поворотное соединение

Соединение для управляемого удаления газов

Автоматический поплавковый воздухоотводчик

Отсечной клапан

Обратный поток

Выпускное сопло

Рукоятка управления дренажным клапаном

Разделительный элемент (заборное сопло)

Узел подключения

Резьбовая заглушка

Сборник шлама с дренажным клапаном

Сепараторы воздуха и шлама Flamco Smart

Более компактный, легкий, чистый и эффективный

Новые сепараторы воздуха и шлама серии Flamco Smart могут по праву считаться интеллектуальными устройствами. Как и в случае других инновационных устройств Flamco, новая конструкция сепараторов позволяет достигать непревзойденных характеристик. Наши новые сепараторы воздуха и шлама для систем охлаждения и теплоснабжения устанавливаются по новым стандартам в этой области.

Сепараторы воздуха и грязь серии Smart позволяют удалять из системной воды пузырьки воздуха и частицы шлама микроскопических размеров. Эти устройства практически не требуют обслуживания и обладают чрезвычайно низким гидравлическим сопротивлением. Производительность на 60% выше по сравнению с обычными сепараторами

- воздуха и шлама.
- Работа при температурах до 120 °С.
- Функционирование при рабочем давлении до 10 бар.
- Высокие скоростные характеристики, до 3 м/с.
- Возможно применение с трубопроводами всех типов.
- Небольшие габариты и легкий вес.
- Широкий выбор размеров, до 2".
- Предельно низкое гидравлическое сопротивление и низкие потери энергии.
- Постоянная производительность на протяжении всего срока службы.



Flamcovent Smart

Тип	Соед.	Вес [кг]	Емкость [л]	Размеры			Артикул	Цена, евро с НДС
				Ø [mm]	Н. [mm]			
Flamcovent Smart 3/4	3/4"	0,904	-	60	151	1	FL30001	78,60
Flamcovent Smart 22	22 mm	0,948	-	60	161	1	FL30002	84,76
Flamcovent Smart 1	1"	1,118	-	75	192	1	FL30003	82,63
Flamcovent Smart 1 1/4	1 1/4"	1,271	-	75	194	1	FL30004	113,78
Flamcovent Smart 1 1/2	1 1/2"	1,732	-	92	238	1	FL30005	133,53
Flamcovent Smart 2	2"	2,162	-	92	243	1	FL30006	156,93



Flamco Clean Smart

Тип	Соед.	Вес [кг]	Емкость [л]	Размеры			Артикул	Цена, евро с НДС
				Ø [mm]	Н. [mm]			
Flamco Clean Smart 3/4	3/4"	0,939	-	60	190	1	FL30021	76,46
Flamco Clean Smart 22	22 mm	0,983	-	60	200	1	FL30022	94,82
Flamco Clean Smart 1	1"	1,109	-	75	321	1	FL30023	82,35
Flamco Clean Smart 1 1/4	1 1/4"	1,262	-	75	233	1	FL30024	114,69
Flamco Clean Smart 1 1/2	1 1/2"	1,724	-	92	277	1	FL30025	133,80
Flamco Clean Smart 2	2"	2,154	-	92	282	1	FL30026	169,88



Flamcovent Clean Smart

Тип	Соед.	Вес [кг]	Емкость [л]	Размеры			Артикул	Цена, евро с НДС
				Ø [mm]	Н. [mm]			
Flamcovent Clean Smart 3/4	3/4"	1,198	-	60	241	1	FL30041	120,35
Flamcovent Clean Smart 22	22 mm	1,242	-	60	241	1	FL30042	147,34
Flamcovent Clean Smart 1	1"	1,447	-	75	318	1	FL30043	150,23
Flamcovent Clean Smart 1 1/4	1 1/4"	1,600	-	75	318	1	FL30044	165,67
Flamcovent Clean Smart 1 1/2	1 1/2"	2,189	-	92	385	1	FL30045	191,39
Flamcovent Clean Smart 2	2"	2,619	-	92	385	1	FL30046	256,61

Сепараторы воздуха и шлама Flamco Smart Eco plus

С 22 mm — ¾", 1" — 1¼" и 1½" — 2". Все модели оснащаются теплоизоляцией EPP. Материал теплоизоляции EPP имеет толщину 20 мм и значение сопротивления изоляции (λ) от 0,036 Вт / мК. Для корпуса сепаратора, был использован стойкий к давлению до 10 бар и температуре 120°C стойкий высокотехнологичный пластик. Деаэрактор, рабочая зона и подключение выполнены из латуни.

Flamcovent Smart EcoPlus



Тип	Подкл.	Kv [m³/h] с ΔP 1 bar	Размеры				Вес [кг]	Артикул	Цена, евро с НДС
			Глубина	Ширина	Высота*	Ширина**			
Flamcovent Smart 3/4" EP	3/4"	13,3	164	151	174	194	1,0	FL30011	95,68
Flamcovent Smart 22 mm EP	22 mm	13,3	164	151	174	194	1,0	FL30012	98,29
Flamcovent Smart 1" EP	1"	24,0	189	135	220	233	1,2	FL30013	113,19
Flamcovent Smart 1 1/4" EP	1 1/4"	33,3	199	157	220	233	1,4	FL30014	153,45
Flamcovent Smart 1 1/2" EP	1 1/2"	60,3	224	176	263	279	1,9	FL30015	179,20
Flamcovent Smart 2" EP	2"	92,7	237	187	263	279	2,3	FL30016	202,79

* Размер с горизонтальным расположением подключения

** Размер с вертикальным расположением подключения

Flamco Clean Smart EcoPlus



Тип	Подкл.	Kv [m³/h] с ΔP 1 bar	Размеры				Вес [кг]	Артикул	Цена, евро с НДС
			Глубина	Ширина	Высота*	Ширина**			
Flamco Clean Smart 3/4" EP	3/4"	13,3	164	151	196	216	1,0	FL30031	109,04
Flamco Clean Smart 22 mm EP	22 mm	13,3	164	151	196	216	1,0	FL30032	115,90
Flamco Clean Smart 1" EP	1"	24,0	189	153	241	255	1,2	FL30033	156,47
Flamco Clean Smart 1 1/4" EP	1 1/4"	33,3	199	157	241	255	1,4	FL30034	169,56
Flamco Clean Smart 1 1/2" EP	1 1/2"	60,3	224	176	285	300	1,9	FL30035	195,76
Flamco Clean Smart 2" EP	2"	92,7	237	187	285	300	2,3	FL30036	224,59

* Размер с горизонтальным расположением подключения

** Размер с вертикальным расположением подключения

Flamcovent Clean Smart EcoPlus



Тип	Подкл.	Kv [m³/h] с ΔP 1 bar	Размеры			Вес [кг]	Артикул	Цена, евро с НДС
			Глубина	Ширина	Высота*			
Flamcovent Clean Smart 3/4" EP	3/4"	13,3	164	151	258	1,3	FL30051	137,89
Flamcovent Clean Smart 22 mm EP	22 mm	13,3	164	151	258	1,3	FL30052	169,57
Flamcovent Clean Smart 1" EP	1"	24,0	189	153	335	1,6	FL30053	198,60
Flamcovent Clean Smart 1 1/4" EP	1 1/4"	33,3	199	157	335	1,7	FL30054	216,09
Flamcovent Clean Smart 1 1/2" EP	1 1/2"	60,3	224	176	403	2,4	FL30055	249,02
Flamcovent Clean Smart 2" EP	2"	92,7	237	187	403	2,8	FL30056	322,98

Flamcovent. Сепараторы воздуха

В основе работы Flamcovent лежит специальный процесс выделения газовых примесей из жидкости (воды) использованием блока с Pall-кольцами

Преимущества Flamcovent:

- Pall-кольца притягивают и удаляют из воды пузырьки даже микроскопических размеров.
- Коническая форма воздушной камеры обеспечивает максимальное расстояние между уровнем воды и выпускным клапаном.
- Вентиляционный клапан с регулировочным винтом может быть полностью закрыт.

Режим работы

Вода проходит вокруг и сквозь Pall-кольца, что обеспечивает контакт газовых примесей с поверхностью колец, на которых эти газы остаются при контакте. С увеличением размера поперечного сечения выпуска скорость потока воды уменьшается. Это позволяет пузырькам воздуха подняться в воздушную камеру. Конструкция, состоящая из поплавка, механизма передачи и спускового клапана, удаляет из системы воздух, выделенный из воды.

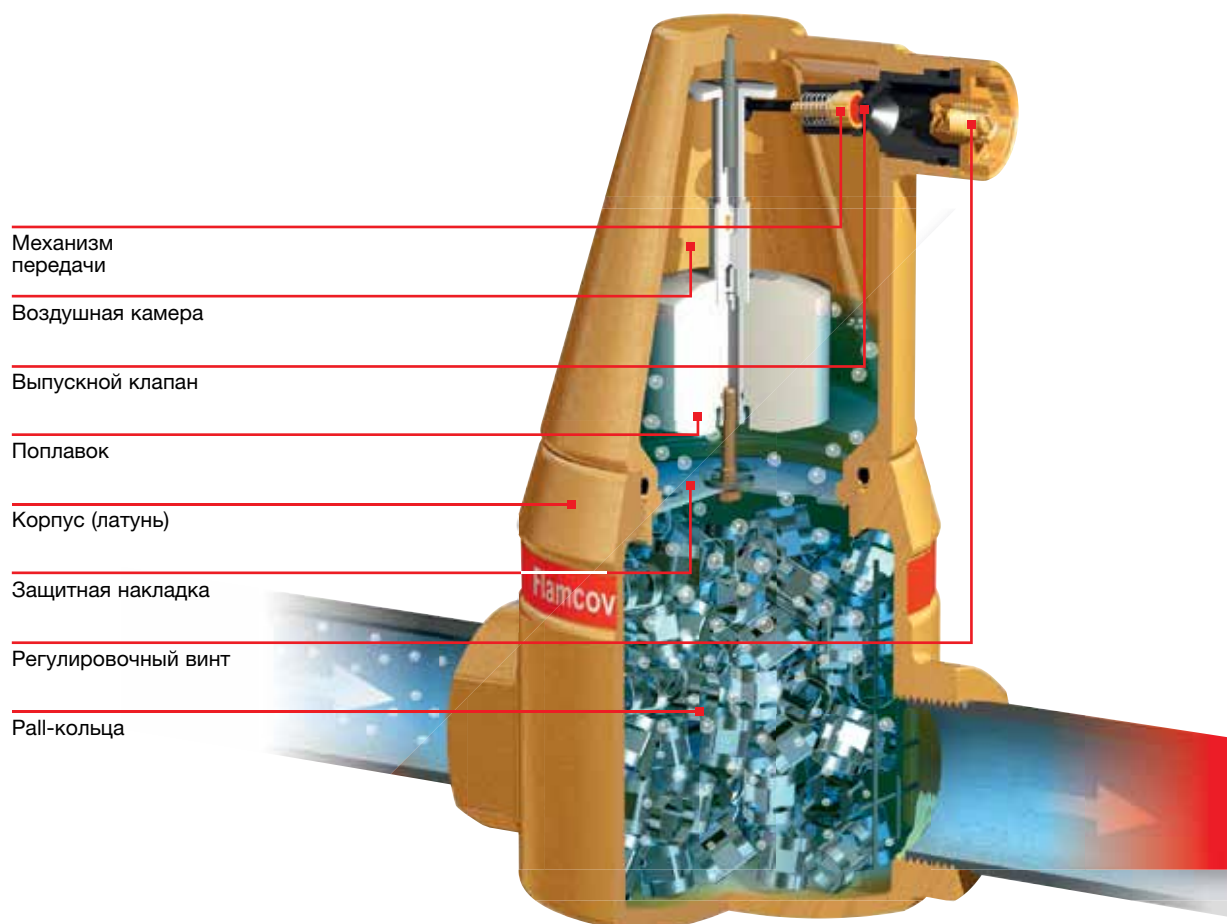

Механизм
передачи

Воздушная камера

Выпускной клапан

Поплавок

Корпус (латунь)

Защитная накладка

Регулировочный винт

Pall-кольца



Flamcovent

- Максимальное рабочее давление: 10,0 бар.
- Максимальная рабочая температура: 120 °С.

Тип	Соединение	Вес [кг]	Емкость [л]	Размеры *			Артикул	Цена, евро с НДС
				Ø [мм]	Н. [мм]			
Flamcovent 22	22 mm	1,4	0,22	98	151	1	FL28060	79,41
Flamcovent 3/4	3/4" F	1,4	0,22	88	151	1	FL28020	76,16
Flamcovent 1	1" F	1,8	0,35	100	171	1	FL28021	82,36
Flamcovent 1 1/4	1 1/4" F	2,4	0,48	114	192	1	FL28022	111,45
Flamcovent 1 1/2	1 1/2" F	2,5	0,48	114	192	1	FL28023	131,43
Flamcovent 2	2" F	2,6	0,75	131	213,5	1	FL28024	206,77

* Включая соединения.



Flamcovent V

- Монтаж на вертикальных нагнетательных трубах.
- Максимальное рабочее давление: 10,0 бар.
- Максимальная рабочая температура: 120 °С.

Тип	Соединение	Вес [кг]	Емкость [л]	Размеры *			Артикул	Цена, евро с НДС
				Ширина [мм]	Н. [мм]			
Flamcovent V 22	22 mm	1,9	0,4	160,5	189	1	FL28069	122,56
Flamcovent V 3/4	3/4" F	1,9	0,4	160,5	182	1	FL28005	129,16
Flamcovent V 1	1" F	2,95	0,5	184,0	204	1	FL28007	178,42
Flamcovent V 1 1/4	1 1/4" F	2,8	0,5	184,0	204	1	FL28008	179,32

* Включая соединения.



Flamcovent EcoPlus

- В комплект включена изоляция из стиропора.
- Максимальное рабочее давление: 10,0 бар.
- Максимальная рабочая температура: 120 °С.

Тип	Соединение	Вес [кг]	Емкость [л]	Размеры *				Артикул	Цена, евро с НДС
				Д	Ш	В			
Flamcovent EcoPlus 22	22 мм	1,4	0,22	102 x	98 x	151	1	FL28660	113,68
Flamcovent EcoPlus 3/4	3/4" F	1,4	0,22	102 x	113 x	188	1	FL28620	112,90
Flamcovent EcoPlus 1	1" F	1,8	0,35	110 x	117 x	207	1	FL28621	125,81
Flamcovent EcoPlus 1 1/4	1 1/4" F	2,4	0,48	116 x	121 x	227	1	FL28622	168,08
Flamcovent EcoPlus 1 1/2	1 1/2" F	2,5	0,48	116 x	121 x	227	1	FL28623	176,04
Flamcovent EcoPlus 2	2" F	2,6	0,75	125 x	135 x	258	1	FL28624	224,80

* Размеры, включая изоляцию.



Flamcovent Clean

- Максимальное рабочее давление: 10,0 бар.
- Максимальная рабочая температура: 120 °С.

Тип	Соединение	Вес [кг]	Размеры *			Артикул	Цена, евро с НДС
			Ø [мм]	Н. [мм]			
Flamcovent Clean 22	22 mm	2,0	115	283	1	FL28680	139,10
Flamcovent Clean 3/4	3/4" F	1,8	90	283	1	FL28681	135,30
Flamcovent Clean 1	1" F	2,3	104	315	1	FL28682	155,15
Flamcovent Clean 1 1/4	1 1/4" F	2,9	114	345	1	FL28683	191,25
Flamcovent Clean 1 1/2	1 1/2" F	2,8	114	345	1	FL28684	176,93

* Включая соединения.



Flamco Clean

- Максимальное рабочее давление: 10,0 бар.
- Максимальная рабочая температура: 120 °С.

Тип	Соединение	Вес [кг]	Емкость [л]	Размеры *			Артикул	Цена, евро с НДС
				Ø [мм]	Н. [мм]			
Flamco Clean 22	22 mm	1,4	0,22	118	196	1	FL28029	69,95
Flamco Clean 3/4	3/4" F	1,4	0,22	118	196	1	FL28030	58,96
Flamco Clean 1	1" F	1,8	0,35	100	216	1	FL28031	75,89
Flamco Clean 1 1/4	1 1/4" F	2,4	0,48	114	237	1	FL28032	103,31
Flamco Clean 1 1/2	1 1/2" F	2,5	0,48	114	237	1	FL28033	117,09
Flamco Clean 2	2" F	2,6	0,75	131	255	1	FL28034	146,99

* Включая соединения.



Flamco Clean V

- Монтаж на вертикальных нагнетательных трубах.
- Максимальное рабочее давление: 10,0 бар.
- Максимальная рабочая температура: 120 °С.

Тип	Соединение	Вес [кг]	Емкость [л]	Размеры *			Артикул	Цена, евро с НДС
				Ширина [мм]	Н. [мм]			
Flamco Clean V 3/4	3/4" F	2,15	0,4	158,0	223	1	FL28035	103,55
Flamco Clean V 1	1" F	3,20	0,5	184,0	247	1	FL28036	142,99
Flamco Clean V 1 1/4	1 1/4" F	3,05	0,5	184,0	247	1	FL28037	143,22

* Включая соединения.



Flamco Clean EcoPlus

- В комплект включена изоляция из стиропора.
- Максимальное рабочее давление: 10,0 бар.
- Максимальная рабочая температура: 120 °С.

Тип	Соединение	Вес [кг]	Емкость [л]	Размеры *				Артикул	Цена, евро с НДС
				Д	Ш	В			
Flamco Clean EcoPlus 3/4	3/4" F	1,4	0,22	102	113	157	1	FL28630	85,03
Flamco Clean EcoPlus 1	1" F	1,8	0,35	110	117	175,5	1	FL28631	101,40
Flamco Clean EcoPlus 1 1/4	1 1/4" F	2,4	0,48	116	121	196	1	FL28632	123,16
Flamco Clean EcoPlus 1 1/2	1 1/2" F	2,5	0,48	116	121	196	1	FL28633	137,05
Flamco Clean EcoPlus 2	2" F	2,6	0,75	125	135	258	1	FL28634	170,02

* Размеры, включая изоляцию.

Технология двухзонного разделения потока Flamco

Системы с применением механизмов деаэрации и сепарации твердых частиц всех типов работают эффективно, с меньшим шумом и более долговечны. Это, несомненно, веский довод в пользу инновационных решений Flamco! Исследования, проведенные Университетом Антверпена,

показали, что наши сепараторы воздуха способны удалять пузырьки размером от 15 микрон, а также твердые частицы размером от 15 до 200 микрон (стандартные размеры твердых частиц в системах отопления, вентиляции и кондиционирования).

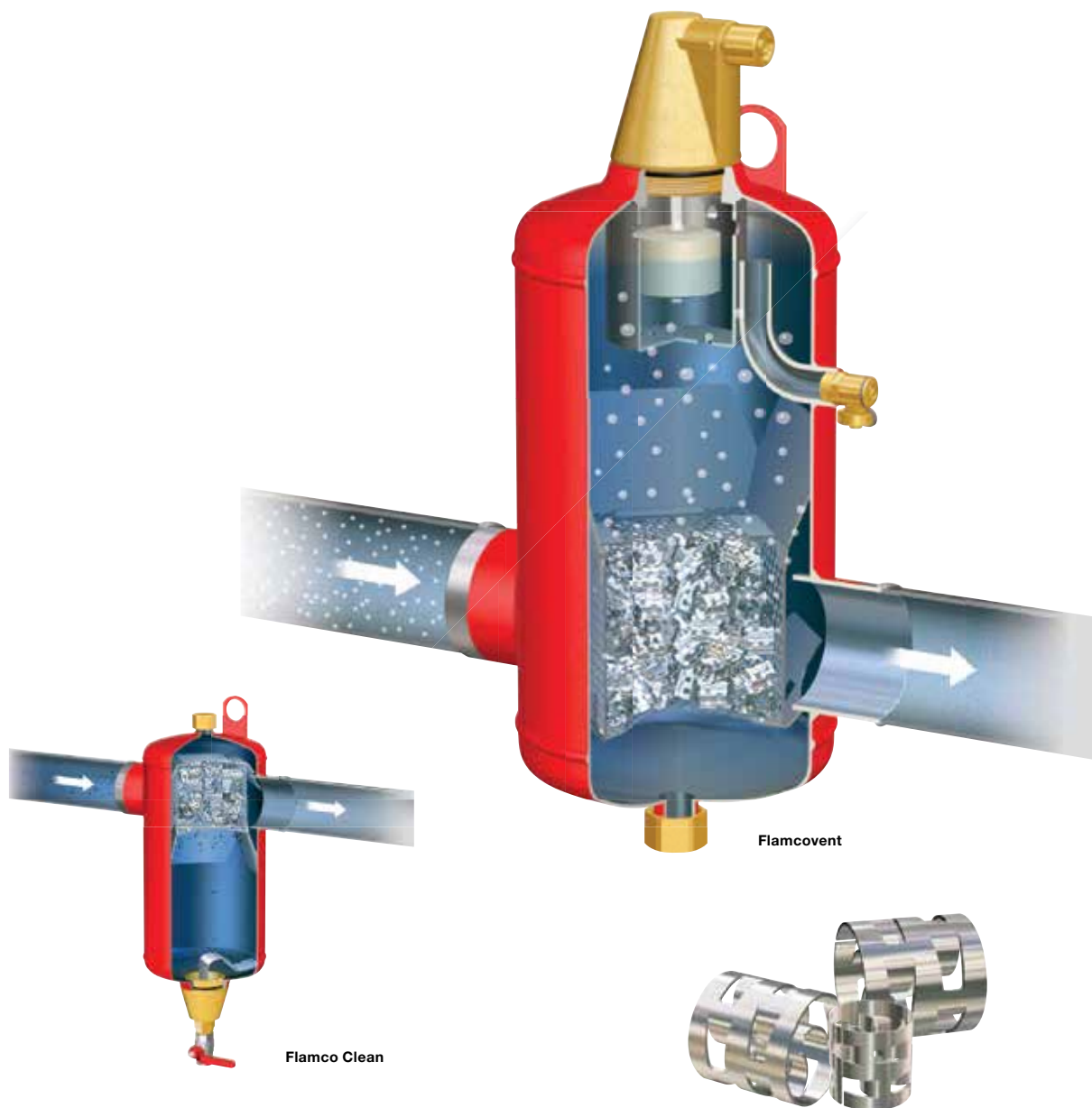

FLAMCOVENT. СЕПАРАТОРЫ ВОЗДУХА СТАЛЬНЫЕ с PALL-КОЛЬЦАМИ

Для полного удаления воздуха из систем нагрева или охлаждения. Удаляет не только небольшие пузырьки, но и воздух, растворенный в воде. Благодаря применению специальной методики с применением Pall-колец, запатентованной Flamco, возможно полное удаление воздуха из системы. Даже микропузырьки размером 15-20 микрон!

Для проверки технологии Техническим университетом города Дельфт (Нидерланды) было проведено исследование, которое доказало, что Flamcovent способен удалять из воды даже мельчайшие пузырьки воздуха. Воздушная камера

Flamcovent имеет конусную форму, которая позволяет максимизировать расстояние от уровня воды до спускного клапана. Это исключает возможные утечки. Минимальный размер соединения в линейке сепараторов Flamcovent 22 мм и до DN 600. Возможны различные варианты соединения.

- Большая контактная поверхность (использование Pall-колец).
- Низкое гидравлическое сопротивление и удаление микропузырьков
- Максимальная рабочая температура: 120 °С.



Flamcovent S



Flamcovent F

Возможно исполнение :

- S-приварное
- F-фланцевое

Flamcovent F – PN 10

- Фланцевые соединения.
- Максимальное рабочее давление: 10,0 бар.

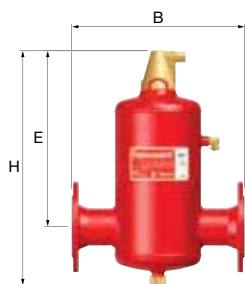

Тип	Емкость [л]	Соединение *		Размеры			Вес [кг]	Изоляция	Артикул	Цена, евро с НДС
		[DN]	[мм]	В [мм]	Е [мм]	Н [мм]				
Flamcovent 50 F	8	50	60	350	338	470	13,1	1	FL28141	760,16
Flamcovent 65 F	8	65	76	350	338	470	14,1	1	FL28142	799,33
Flamcovent 80 F	25	80	89	470	435	621	22,4	1	FL28143	1 038,80
Flamcovent 100 F	25	100	114	470	435	621	24,8	1	FL28144	1 104,67
Flamcovent 125 F	59	125	140	635	515	790	45,6	1	FL28145	1 628,96
Flamcovent 150 F	60	150	168	635	510	790	50,0	1	FL28146	2 367,93
Flamcovent 200 F	123	200	219	774	670	970	79,5	1	FL28147	3 765,64
Flamcovent 250 F	287	250	273	990	892	1277	154,0	1	FL28148	По запросу
Flamcovent 300 F	333	300	324	1016	1032	1442	184,0	1	FL28149	По запросу
Flamcovent 350 F	646	350	356	1214	1109	1586	304,0	1	FL28150	По запросу
Flamcovent 400 F	731	400	406	1220	1252	1759	346,0	1	FL28152	По запросу
Flamcovent 500 F	1384	500	508	1580	1470	2090	635,0	1	FL28154	По запросу
Flamcovent 600 F	2390	600	610	1870	1760	2485	1028,0	1	FL28156	По запросу

* В соответствии с EN 1092-1 PN16.

Дополнительные аксессуары и запасные части для сепараторов воздуха Flamcovent



Автоматический воздухоотводчик

Для Flexvent Super, Flamcovent

Тип	Назначение	Макс. рабочее давление [бар]	Поплавок		Изоляция	Артикул	Цена, евро с НДС
			короткий	долго			
Запасной воздухоотводчик 10 S	Flamcovent 22 mm – 2", Flexair DN 65 – 600	10	✓	-	1	FL28554	35,82
Запасной воздухоотводчик 10 L	Flamcovent (Clean)/Smart DN 50 – 650, Flexbalance, Flexbalance Plus	10	-	✓	1	FL28555	38,39



Flamco IsoPlus

- Изоляция Flamco IsoPlus для использования с Flamcovent S+F и Flamco Clean S+F.
- Изоляция из мягкого пеноматериала из меламиновой смолы с облицовкой из полистирола и термоформованным кожухом, изготовленным глубокой вытяжкой.
- Класс волокна B2 в соответствии с DIN 4102.
- Термостойкость – до 120 °C (393 K).
- Цвет: белый/алюминий, RAL 9006.
- На меламиновую смолу нанесен наружный слой полистирола (толщиной 1 мм)
- Изоляционные скорлупы крепятся специальными застежками-липучками.
- Легко монтируется и демонтируется.
- Доступно для Flamcovent S+F и Flamco Clean S+F с соединениями от DN 50 до DN 200.
- Все материалы Flamco IsoPlus пригодны для переработки

Тип	Размеры		Вес [кг]	Изоляция	Артикул	Цена, евро с НДС
	Ø [мм]	В [мм]				
Flamco IsoPlus 50	285	510	1,5	1	FL28160	402,64
Flamco IsoPlus 65	285	510	1,5	1	FL28161	402,64
Flamco IsoPlus 80	400	660	2,5	1	FL28162	535,35
Flamco IsoPlus 100	400	660	2,5	1	FL28163	534,40
Flamco IsoPlus 125	500	810	3,5	1	FL28164	798,56
Flamco IsoPlus 150	500	810	3,5	1	FL28165	798,56
Flamco IsoPlus 200	560	1010	5,0	1	FL28166	1 586,05

CE № 0343
31723/EC-PEO

FLAMCO CLEAN. СЕПАРАТОРЫ ШЛАМА СТАЛЬНЫЕ С PALL-КОЛЬЦАМИ

Служит для удаления твердых частиц из системы. Присутствие таких частиц может, например, повредить насос или водонагреватель.

- Максимальное рабочее давление: 10,0 бар.
- Максимальная рабочая температура: 120 °С.



Flamco Clean S



Flamco Clean F

Возможно исполнение :

- S-приварное
- F-фланцевое

Flamco Clean F

Фланцевые соединения.

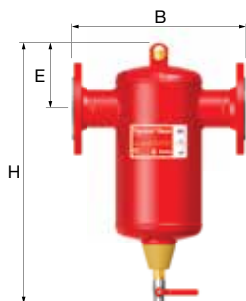

Тип	Емкость [л]	Соединение*		Вес [кг]	Размеры			Артикул	Цена, евро с НДС	
		[DN]	[мм]		В [мм]	Е [мм]	Н [мм]			
Flamco Clean F 50	8	50	60,3	13,1	350	135	517	1	FL28188	813,49
Flamco Clean F 65	8	65	76,1	14,1	350	135	517	1	FL28189	833,18
Flamco Clean F 80	25	80	88,9	22,4	470	180	651	1	FL28190	1 153,14
Flamco Clean F 100	25	100	114,3	24,8	470	180	651	1	FL28191	1 210,99
Flamco Clean F 125	59	125	139,7	45,6	635	225	780	1	FL28192	2 669,72
Flamco Clean F 150	60	150	168,3	50,0	635	230	780	1	FL28193	2 428,49
Flamco Clean F 200	123	200	219,1	79,5	774	300	1013	1	FL28194	3 619,70
Flamco Clean F 250	287	250	273,0	154,0	990	400	1330	1	FL28195	По запросу
Flamco Clean F 300	333	300	323,9	184,0	1016	420	1495	1	FL28196	По запросу
Flamco Clean F 350	646	350	355,6	304,0	1214	490	1636	1	FL28197	По запросу
Flamco Clean F 400	731	400	406,4	346,0	1220	520	1810	1	FL28198	По запросу
Flamco Clean F 500	1384	500	508,0	635,0	1580	630	2140	1	FL28199	По запросу
Flamco Clean F 600	2390	600	610,0	1028,0	1870	795	2535	1	FL28200	По запросу

* В соответствии EN 1092-1 PN16.

FLAMCOVENT CLEAN. СЕПАРАТОРЫ ВОЗДУХА И ШЛАМА СТАЛЬНЫЕ С PALL-КОЛЬЦАМИ

Flamcovent Clean предназначен для удаления твердых частиц, а также воздуха из систем нагрева.

- Максимальное рабочее давление: 10,0 бар.
- Максимальная рабочая температура: 120 °С.



Flamcovent Clean S



Flamcovent Clean F

Возможно исполнение :

- S-приварное
- F-фланцевое

Flamcovent Clean F

Сепаратор воздуха/шлама. Фланцевые соединения.

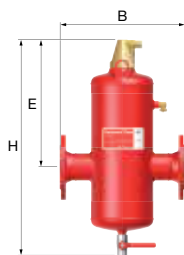

Тип	Емкость [л]	Соединение **		Размеры *			Вес [кг]	Изоляция	Артикул	Цена, евро с НДС
		[DN]	[мм]	В [мм]	Е [мм]	Н [мм]				
Flamcovent Clean 50 F	10	50	60,3	350	333	560	15	1	FL28080	1 132,76
Flamcovent Clean 65 F	10	65	76,1	350	333	560	15,7	1	FL28081	1 163,86
Flamcovent Clean 80 F	33	80	88,9	470	435	756	26	1	FL28082	1 547,70
Flamcovent Clean 100 F	33	100	114,3	470	435	756	28,5	1	FL28083	1 645,36
Flamcovent Clean 125 F	78	125	139,7	635	515	970	52	1	FL28084	3 089,07
Flamcovent Clean 150 F	78	150	168,3	635	515	970	56	1	FL28085	3 349,63
Flamcovent Clean 200 F	158	200	219,1	774	705	1193	89	1	FL28086	5 120,21
Flamcovent Clean 250 F	370	250	273,1	990	892	1577	175	1	FL28087	По запросу
Flamcovent Clean 300 F	415	300	323,9	1006	1032	1742	202	1	FL28088	По запросу
Flamcovent Clean 350 F	840	350	355,6	1214	1109	1986	322	1	FL28089	По запросу
Flamcovent Clean 400 F	927	400	406,4	1220	1252	2159	364	1	FL28090	По запросу
Flamcovent Clean 500 F	1768	500	508,0	1580	1470	2590	663	1	FL28091	По запросу
Flamcovent Clean 600 F	3056	600	610,0	1870	1757	3085	1098	1	FL28092	По запросу

* ширина, включая соединения

** В соответствии с EN 1092-1 PN16.

Дополнительные аксессуары и запасные части для сепараторов воздуха и шлама Flamcovent Clean



Автоматический воздухоотводчик

Для Flexvent Super, Flamcovent и Flexair.

Тип	Назначение	Макс. рабочее давление [бар]	Изоляция	Артикул	Цена, евро с НДС
Запасной воздухоотводчик 10 L	Flamcovent (Clean)/Smart DN 50 — 650	10	1	FL28555	38,39

Flamcovent Clean Smart

Технология сепарации без гидравлического сопротивления Flamco SMART

Системы с применением механизмов деаэрации и сепарации твердых частиц всех типов работают эффективно, с меньшим шумом и более долговечны. Это, несомненно, веский довод в пользу инновационных решений Flamco! Исследования, проведенные Университетом Антверпена, показали, что

наши сепараторы воздуха способны удалять пузырьки размером от 10 микрон, а также твердые частицы размером от 4 микрон! (стандартные размеры твердых частиц в системах отопления, вентиляции и кондиционирования).

Автоматический деаэратор с конической воздушной камерой и увеличенным расстоянием между уровнем воды и спускным клапаном.

Использование высококачественной стали гарантирует отсутствие каверн и трещин в корпусе

Сопло для возврата деаэрированного теплоносителя

Шламосборник

Скребок грязеуловителя

Поворотное устройство скребка

Регулировочный винт автоматического деаэратора

Проушина для крепления сепаратора

Поплавок автоматического деаэратора

Дренажный кран для удаления легких фракций загрязнений

Защитное эпоксидно-порошковое покрытие красного цвета (RAL 3002)

Сопло для разделения потока

Заменяемый неодимовый супермагнит

Скребок для очистки шламосборника

Дренажный кран с наклейкой о периодичности технического обслуживания на рукоятке

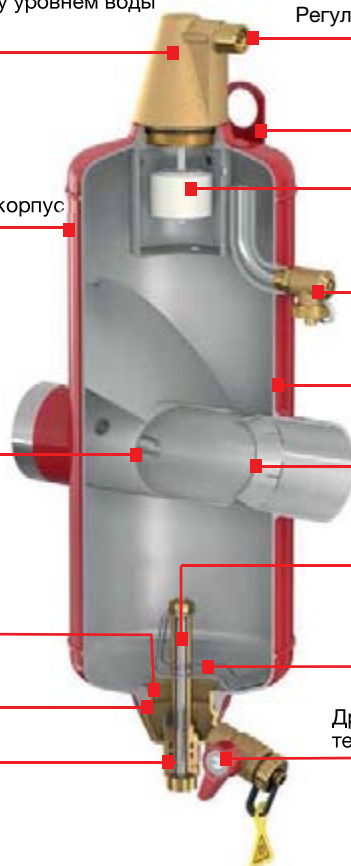

FLAMCOVENT SMART. СЕПАРАТОРЫ ВОЗДУХА СТАЛЬНЫЕ

Предназначен для систем отопления и холодоснабжения.

Преимущества:

- Производительность на 60% выше по сравнению с обычными сепараторами воздуха и шлама.
- Минимальное гидравлическое сопротивление.
- Не требует переподбора оборудования системы при доустановке сепаратора.
- Постоянная производительность на протяжении всего срока службы.
- Возможна установка в системы с трубопроводами всех типов.
- Практически не требует обслуживания.
- Корпус изготовлен, из высококачественной стали.
- Покрытие: эпоксидно-порошковое, красного цвета (RAL 3002).

Технические характеристики:

- Удаляет микропузырьки размером от 10 мкм.
- Удаляет частицы шлама размером от 4 мкм.
- Максимальное рабочее давление: 10 бар.
- (Возможна поставка, по запросу, сепараторов давлением 16 и 25 бар)
- Максимальная рабочая температура: 120°C.
- Высокие скоростные характеристики, до 3 м/с.
- Широкий выбор размеров, до DN 600.
- Может использоваться в системах с водно-гликолевыми смесями, с концентрацией гликоля до 50%.



Flamcovent Smart S



Flamcovent Smart F

Возможно исполнение :

- S-приварное
- F-фланцевое

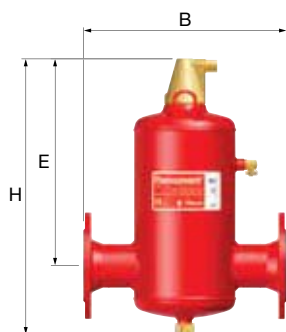

Flamcovent Smart F

Сепаратор воздуха. Фланцевые соединения.

Тип	Емкость [л]	Соединение		Размеры *				Kv * [м³/ч]	Вес [кг]	Артикул	Цена, евро с НДС	
		[DN]	[мм]	A [мм]	B [мм]	C [мм]	D [мм]					
Flamcovent Smart 50 F	8	50	60,3	472	350	338	175	93	14	1	FL31001	855,93
Flamcovent Smart 65 F	8	65	76,1	472	350	338	175	140	16	1	FL31002	966,14
Flamcovent Smart 65 F **	8	65	76,1	472	350	338	175	140	16	1	FL31003	1 057,98
Flamcovent Smart 80 F	25	80	88,9	612	470	435	270	209	25	1	FL31004	1 153,49
Flamcovent Smart 100 F	25	100	114,3	612	470	435	270	311	29	1	FL31005	1 311,45
Flamcovent Smart 125 F	59	125	139,7	740	635	515	360	459	48	1	FL31006	1 943,30
Flamcovent Smart 150 F	60	150	168,3	740	635	510	360	675	52	1	FL31007	2 490,65
Flamcovent Smart 200 F	123	200	219,1	975	774	670	450	1340	80	1	FL31008	3 640,47
Flamcovent Smart 250 F	287	250	273,0	1290	990	892	600	1952	158	1	FL31009	По запросу
Flamcovent Smart 300 F	333	300	323,9	1452	1006	1032	600	2830	184	1	FL31010	По запросу
Flamcovent Smart 350 F	646	350	355,6	1600	1214	1109	800	4084	321	1	FL31011	По запросу
Flamcovent Smart 400 F	731	400	406,4	1770	1220	1252	800	5866	348	1	FL31012	По запросу
Flamcovent Smart 500 F	1384	500	508,0	2096	1580	1470	1000	8387	635	1	FL31013	По запросу
Flamcovent Smart 600 F	2390	600	610,0	2492	1870	1760	1200	11939	963	1	FL31014	По запросу

Дополнительные аксессуары и запасные части для сепараторов воздуха Flamcovent Smart

Автоматический воздухоотводчик

Для Flexvent Super, Flamcovent



CC № 0343
0120/EG-PEB

Тип	Назначение	Макс. рабочее давление [бар]	Поплавок			Артикул	Цена, евро с НДС
			короткий	длинный			
Запасной воздухоотводчик 10 S	Flamcovent 22 mm — 2", Flexair DN 65 — 600	10	✓	-	1	FL28554	35,82
Запасной воздухоотводчик 10 L	Flamcovent (Clean)/Smart DN 50 — 650, Flexbalance, Flexbalance Plus	10	-	✓	1	FL28555	38,39

Flamco IsoPlus

Изоляция Flamco IsoPlus для использования с Flamcovent S+F и Flamco Clean S+F.

- Изоляция из мягкого пеноматериала из меламиновой смолы с облицовкой из полистирола и термоформованным кожухом, изготовленным глубокой вытяжкой.
- Класс волокна B2 в соответствии с DIN 4102.
- Термостойкость — до 120 °C (393 K).
- Цвет: белый/алюминий, RAL 9006.
- На меламиновую смолу нанесен наружный слой полистирола (толщиной 1 мм)
- Изоляционные скорлупы крепятся специальными застежками-липучками.
- Легко монтируется и демонтируется.
- Доступно для Flamcovent S+F и Flamco Clean S+F с соединениями от DN 50 до DN 200.
- Все материалы Flamco IsoPlus пригодны для переработки.

Тип	Размеры		Вес [кг]		Артикул	Цена, евро с НДС
	Ø [мм]	В [мм]				
Flamco IsoPlus 50	285	510	1,5	1	FL28160	402,64
Flamco IsoPlus 65	285	510	1,5	1	FL28161	402,64
Flamco IsoPlus 80	400	660	2,5	1	FL28162	535,35
Flamco IsoPlus 100	400	660	2,5	1	FL28163	534,40
Flamco IsoPlus 125	500	810	3,5	1	FL28164	798,56
Flamco IsoPlus 150	500	810	3,5	1	FL28165	798,56
Flamco IsoPlus 200	560	1010	5,0	1	FL28166	1 586,05

FLAMCO CLEAN SMART. СЕПАРАТОРЫ ШЛАМА СТАЛЬНЫЕ

Предназначен для систем отопления и холодоснабжения.

Преимущества:

- Производительность на 60% выше по сравнению с обычными сепараторами шлама.
- Минимальное гидравлическое сопротивление.
- Постоянная производительность на протяжении всего срока службы.
- Возможна установка в системы с трубопроводами всех типов.
- Практически не требует обслуживания.
- Не большие габариты и легкий вес.
- Корпус изготовлен из высококачественной стали.

Технические характеристики:

- Удаляет частицы шлама размером от 4 мкм.
- Максимальное рабочее давление: 10 бар.
- (По запросу, возможно исполнение сепараторов давлением 16 и 25 бар)
- Максимальная рабочая температура: 120°C.
- Высокие скоростные характеристики, до 3 м/с.
- Широкий выбор размеров, до DN 600.
- 25 неодимовых супермагнитов.
- Скребок для шлама.
- Может использоваться в системах с водно-гликолевыми смесями, с концентрацией гликоля до 50%.
- Покрытие: эпоксидно-порошковое, красного цвета (RAL 3002).



Flamco Clean Smart S



Flamco Clean Smart F

Возможно исполнение :

- S-приварное
- F-фланцевое

Flamco Clean Smart F

Сепаратор воздуха/шлама. Фланцевые соединения.

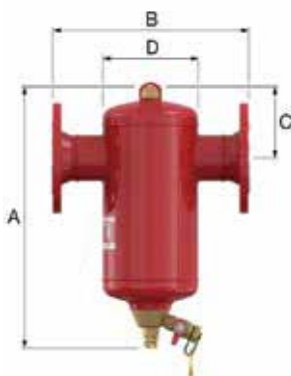

Тип	Емкость [л]	Соединение **		Размеры *				Kv *	Вес [кг]	Артикул	Цена, евро с НДС	
		[DN]	[мм]	A [мм]	B [мм]	C [мм]	D [мм]					
Flamco Clean Smart 50 F	8	50	60,3	452	350	129	175	93	14	1	FL31021	911,04
Flamco Clean Smart 65 F	8	65	76,1	452	350	129	175	140	16	1	FL31022	1 028,59
Flamco Clean Smart 80 F	25	80	88,9	592	470	172	270	209	25	1	FL31024	1 226,96
Flamco Clean Smart 100 F	25	100	114,3	592	470	172	270	311	29	1	FL31025	1 392,27
Flamco Clean Smart 125 F	59	125	139,7	719	635	219	360	459	48	1	FL31026	2 057,18
Flamco Clean Smart 150 F	60	150	168,3	719	635	224	360	675	52	1	FL31027	2 644,94
Flamco Clean Smart 200 F	123	200	219,1	951	774	361	450	1340	80	1	FL31028	3 831,49
Flamco Clean Smart 250 F	287	250	273,0	1272	990	395	600	1952	158	1	FL31029	По запросу
Flamco Clean Smart 300 F	333	300	323,9	1437	1006	420	600	2830	184	1	FL31030	По запросу
Flamco Clean Smart 350 F	646	350	355,6	1581	1214	487	800	4084	321	1	FL31031	По запросу
Flamco Clean Smart 400 F	731	400	406,4	1754	1220	517	800	5866	348	1	FL31032	По запросу
Flamco Clean Smart 500 F	1384	500	508,0	2081	1580	627	1000	8387	635	1	FL31033	По запросу
Flamco Clean Smart 600 F	2390	600	610,0	2477	1870	785	1200	11939	963	1	FL31034	По запросу

Дополнительные аксессуары и запасные части для сепараторов шлама Flamcovent Clean



Шламосборник

для Flamcovent Clean, Flamco Clean Smart.

Тип	Назначение	Макс. рабочее давление [бар]		Артикул	Цена, евро с НДС
Шламосборник	Flamcovent (Clean) Smart DN 50 – 650	10	1	FL31250	132,25

FLAMCOVENT CLEAN SMART. СЕПАРАТОРЫ ВОЗДУХА И ШЛАМА СТАЛЬНЫЕ

Предназначен для систем отопления и холодоснабжения.

Преимущества:

- Производительность на 60% выше по сравнению с обычными сепараторами воздуха и шлама.
- Минимальное гидравлическое сопротивление.
- Не требует переподбора оборудования системы при доустановке сепаратора.
- Постоянная производительность на протяжении всего срока службы.
- Возможна установка в системы с трубопроводами всех типов.
- Практически не требует обслуживания.
- Корпус изготовлен, из высококачественной стали.
- Покрытие: эпоксидно-порошковое, красного цвета (RAL 3002).

Технические характеристики:

- Удаляет микропузырьки размером от 10 мкм.
- Удаляет частицы грязи размером от 4 мкм.
- Максимальное рабочее давление: 10 бар. (по запросу возможно изготовление сепараторов на 16 и 25 бар)
- Максимальная рабочая температура: 120°C.
- Высокие скоростные характеристики, до 3 м/с.
- Широкий выбор размеров, до DN 600.
- Может использоваться в системах с водно-гликолевыми смесями, с концентрацией гликоля до 50%.



Flamcovent Clean Smart S



Flamcovent Clean Smart F

Возможно исполнение :

- S-приварное
- F-фланцевое



Flamcovent Clean Smart F

Сепаратор воздуха/шлама. Фланцевые соединения.

Тип	Емкость [л]	Соединение **		Размеры *				Kv *	Вес [кг]		Артикул	Цена, евро с НДС
		[DN]	[мм]	A [мм]	B мм	C мм	D [мм]					
Flamcovent Clean Smart 50 F	8	50	60,3	603	350	333	175	93	16	1	FL31041	1 028,59
Flamcovent Clean Smart 65 F	10	65	76,1	603	350	333	175	140	17	1	FL31042	1 153,49
Flamcovent Clean Smart 80 F	33	80	88,9	795	470	435	270	209	28	1	FL31044	1 403,29
Flamcovent Clean Smart 100 F	33	100	114,3	795	470	435	270	311	32	1	FL31045	1 583,29
Flamcovent Clean Smart 125 F	78	125	139,7	967	635	515	360	459	55	1	FL31046	2 299,63
Flamcovent Clean Smart 150 F	78	150	168,3	967	635	515	360	675	63	1	FL31047	2 935,15
Flamcovent Clean Smart 200 F	158	200	219,1	1280	774	705	450	1340	86	1	FL31048	4 331,09
Flamcovent Clean Smart 250 F	370	250	273,1	1620	990	892	600	1952	165	1	FL31049	По запросу
Flamcovent Clean Smart 300 F	415	300	323,9	1784	1006	1032	600	2830	200	1	FL31050	По запросу
Flamcovent Clean Smart 350 F	840	350	355,6	2028	1214	1109	800	4084	350	1	FL31051	По запросу
Flamcovent Clean Smart 400 F	927	400	406,4	2201	1220	1252	800	5866	385	1	FL31052	По запросу
Flamcovent Clean Smart 500 F	1768	500	508,0	2628	1580	1470	1000	8387	745	1	FL31053	По запросу
Flamcovent Clean Smart 600 F	3056	600	610,0	3124	1870	1757	1200	11939	1075	1	FL31054	По запросу

Дополнительные аксессуары и запасные части для сепараторов воздуха и шлама Flamcovent Clean Smart



Автоматический воздухоотводчик

Flexvent Super для Flamcovent Smart, Flamco Clean Smart.

Тип	Назначение	Макс. рабочее давление [бар]		Артикул	Цена, евро с НДС
Запасной воздухоотводчик 10 L	Flamcovent (Clean)/Smart DN 50 — 650	10	1	FL28555	38,39



Шламособорник

для Flamcovent Clean, Flamco Clean Smart.

Тип	Назначение	Макс. рабочее давление [бар]		Артикул	Цена, евро с НДС
Шламособорник	Flamcovent (Clean) Smart DN 50 — 650	10	1	31250	132,25

ENA. УСТАНОВКИ ВАКУУМНОЙ ДЕАЭРАЦИИ

ENA: эффективное оборудование для подпитки системы и деаэрации

Наличие утечек или воздуха в системе ведет к уменьшению объема воды. Это может стать причиной неисправностей или снижения эффективности. Для решения этой проблемы существует устройство подпитки и деаэрации Flamco ENA. В случае уменьшения объема включается автоматическая подпитка системы. Перед подачей в систему из воды удаляются все газообразные вещества. Образующий при этом вакуум обеспечивает максимально эффективную деаэрацию. Устройство ENA может применяться в системах отопления и охлаждения, в сочетании с расширительными мембранными баками Flexcon или расширительными автоматами. В ENA

имеется контакт, свободный от потенциала, который позволяет передавать сигнал о состоянии устройства в систему управления зданием. ENA очень прост в установке, поскольку поставляется в полностью собранном виде и оснащается дисплеем для контроля и управления работой.

Основные преимущества:

- Высокоэффективная деаэрация.
- Централизованная дегазация сетевой подпиточной воды.
- Компактная и прочная конструкция.
- Возможность настройки блока управления в пределах номинального диапазона.
- Простота эксплуатации.
- Поставляется в собранном виде и готовым к подсоединению.



ENA 5



ENA 7/10/20



ENA 30

Установка деаэрации и подпитки ENA

Установка предназначена для централизованной деаэрации системной и подпиточной воды. Исключительные характеристики деаэрации и (дополнительно) подпитки при компактной, но надежной конструкции, не требующей для установки много пространства.

- Проста в эксплуатации.
- Сборка на месте не требуется.
- Соединение с системой: Rp ¾".
- Программируемое управляющее устройство с разъемом RS 485.
- Улучшенные возможности компьютерного управления.
- Уровень шума: прибл. 55 дБ.
- Максимальная рабочая температура: 70 °С.
- Максимальная температура окружающей среды: 45 °С.



ENA 5

Тип	Макс. раб. давл. [бар]	Рабочее давление [бар]	Размеры			Вес [кг]		Артикул	Цена, евро с НДС
			В. [мм]	Д. [мм]	Н. [мм]				
ENA 5	6	1,0 — 2,5	490	320	710	28	1	FL17085	По запросу



ENA 7 — 60

Тип	Макс. раб. давл. [бар]	Рабочее давление [бар]	Размеры			Вес [кг]		Артикул	Цена, евро с НДС
			В. [мм]	Д. [мм]	Н. [мм]				
ENA 7	8	0,8 — 2,7	740	325	1270	40	1	FL17070	По запросу
ENA 10	8	0,8 — 3,5	740	325	1270	40	1	FL17090	По запросу
ENA 20	8	2,0 — 4,5	740	325	1270	45	1	FL17091	По запросу
ENA 30	10	3,0 — 8,0	710	525	1270	60	1	FL17092	По запросу

Блок пополнения системы NFE1

Тип	Длина [мм]	Подключение к		Вес [кг]		Артикул	Цена, евро с НДС
		Система питьевой	воды				
NFE 1.1	355	Rp ½"	G ¾"	3	1	FL23780	По запросу
NFE 1.2*	355	Rp ½"	G ¾"	3	1	FL23781	По запросу

VACUMAT BASIC. УСТАНОВКА ВАКУУМНОЙ ДЕАЭРАЦИИ

Предназначена для систем тепло и холодоснабжения

Установка вакуумной деаэрации Vacumat Basic — это ступенчатый вакуумный дегазатор для небольших герметичных закрытых систем отопления и охлаждения.

Разработан в соответствии со стандартом EN 12828. Используется эффект вакуумной дегазации, что обеспечи-

вает высокоэффективное удаление растворенного воздуха из теплоносителя.

Кроме того Vacumat Basic позволяет осуществлять автоматическое пополнение системы после дегазации.

Автоматический воздухоотводчик

Блок управления с контроллером SPU

Манометр

Насос

Подпитка

Подключение из системы

Подключение к системе

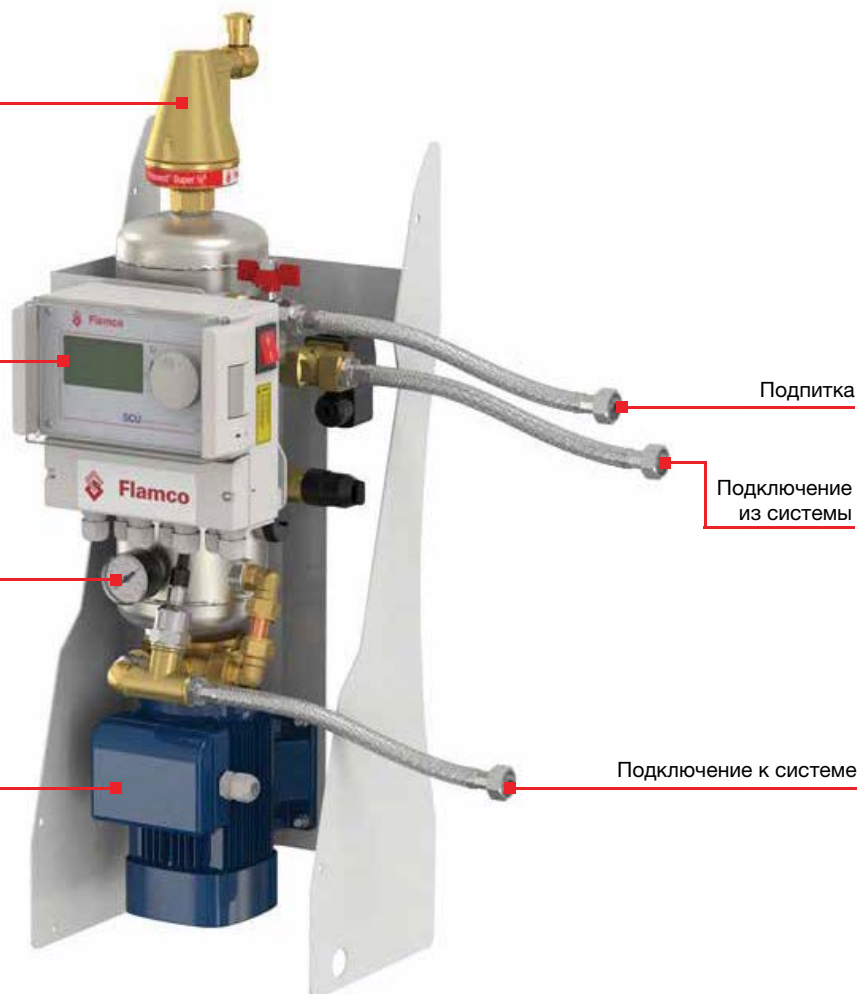

Технические характеристики:

Описание	Vacumat Basic
Максимальное давление [PN]	10
Рабочее давление [bar]	0,8 - 3,0
Давление подпиточной воды [бар]	0,8 - 8,0
Макс. объем пополнения [л/ч]	180
Максимальное содержание гликоля	30%
Температура системы [°C]	3 - 120
Рабочая температура [°C]	3 - 70
Температура подпитки [°C]	3 - 30
Температура окружающей среды [°C]	3 - 45
Электропитание [V]	1 ~ 230 V - 50/60 Hz
Электрическая мощность [kW]	0,68
Класс IP-защиты	IP 54
Номинальный ток [A]	3,4
Уровень шума [dB(A)]	~77 (max.)



Преимущества:

- Компактная, простая в использовании и надежная конструкция.
- Полностью собрана и готова к подключению.
- Высокоэффективная дегазация с использованием вихревой технологии.
- Защита от "сухого" хода.
- Меню блока управления доступно на 17 языках.
- Настенный монтаж.
- Низкий уровень шума.
- Возможность установки устройства на пол с помощью напольной консоли Vacumat Basic (артикул FL17001).

Тип	Рабочее давление [бар]	Подключение			Размеры [мм]			Вес [кг]		Артикул	Цена, евро с НДС
		К системе	Из системы	К подпитке	ширина	высота	длина				
Vacumat Basic	0,8 - 3,0	G 1/2" F	G 1/2" F	G 1/2" F	260	705	255	21	1	FL17002	По запросу



Напольная консоли Vacumat Basic

Позволяет выполнить напольный монтаж Vacumat Basic

Тип	Высота [мм]	Вес [кг]		Артикул	Цена, евро с НДС
Напольная консоль Vacumat Basic	1000	8	1	FL17001	По запросу

ВАСУМАТ ЕСО. УСТАНОВКИ ВАКУУМНОЙ ДЕАЭРАЦИИ

Предназначена для систем тепло и холодоснабжения

Vacumat Eсо проводит дегазацию очень тщательно и эффективно. Процесс дегазации с применением вакуумного деаэратора, контролем температуры и давления проходит по меньшей мере в семь раз быстрее за счет непрерывности

скорости процесса. Быстрое отведение газов максимально защищает систему, позволяя избежать завоздушивания и поломки оборудования, а также продлевает срок ее службы.

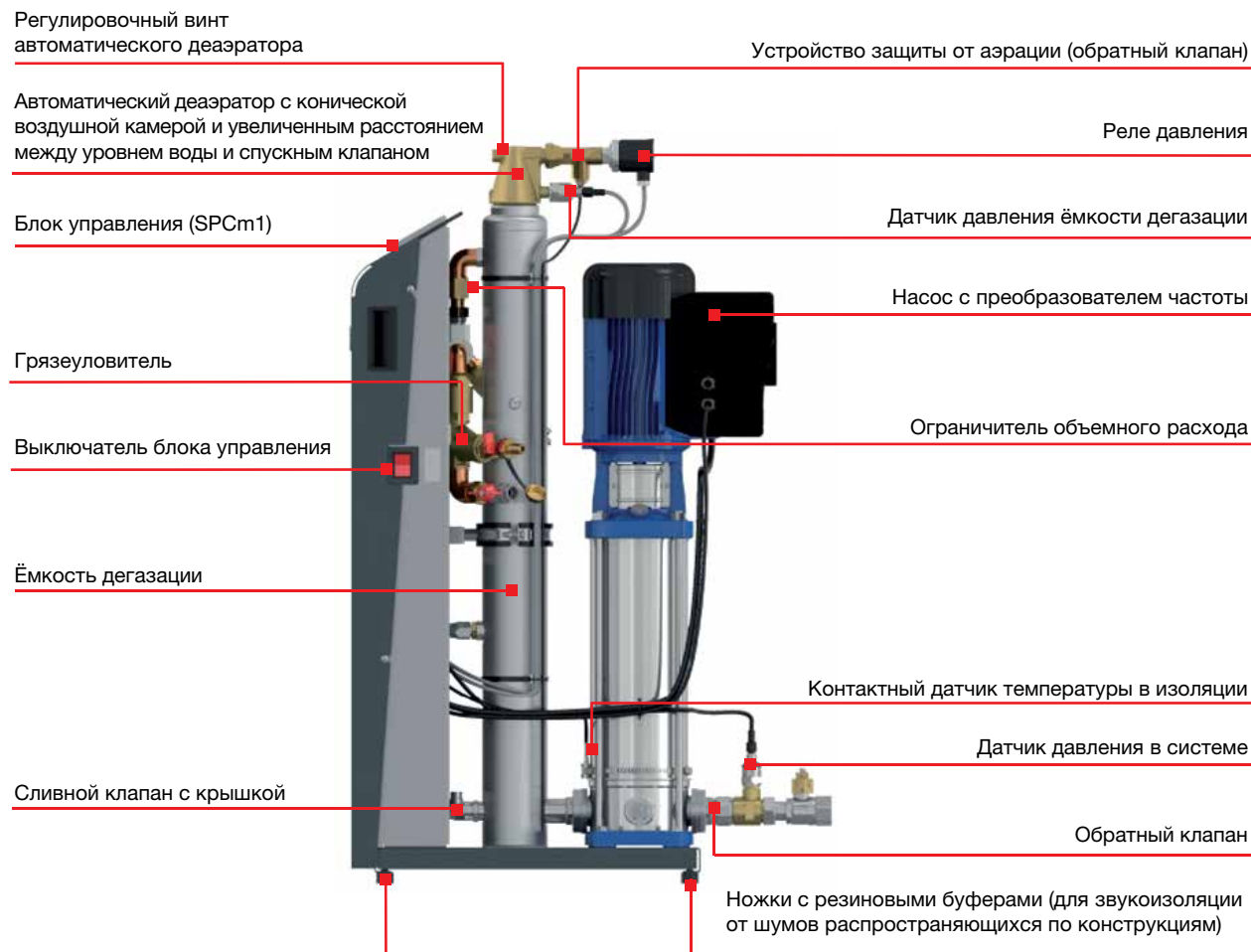
17

Технические характеристики:

Описание		Vacumat ECO		
		300	600	900
Максимальное рабочее давление PN	-	3	6	10
Диапазон рабочего давления	-	0.5-2.7	0.8-5.4	0.8-8.7
Максимальная концентрация гликоля в теплоносителе	-	30%	30%	30%
Температура подачи [°C]	-	3-120	3-120	3-120
Допустимый диапазон рабочих температур [°C]	-	3-90	3-90	3-90
Температура пополнения [°C]	-	3-90	3-90	3-90
Диапазон температур окружающей среды [°C]	-	3-45	3-45	3-45
Рабочее напряжение [V]	-	1 ~ 230	1 ~ 230	1 ~ 230
Частота сети питания	-	50/60 Гц ± 1%	50/60 Гц ± 1%	50/60 Гц ± 1%
Питание [кВт]	-	0.4	1.1	1.1
Степень защиты IP	-	IP 54 (клапанов управления давлением: IP 42)		
Номинальный ток [A]	-	2.85	5.18	6.80
Уровень шума [дБа]	-	52	55	~ 55
Уровень насыщения газов [мл/л] (в соответствии с VDI 2035-2 и 4708-2)	Min	15	15	15
	Med	12	12	12
	Max	8	8	8

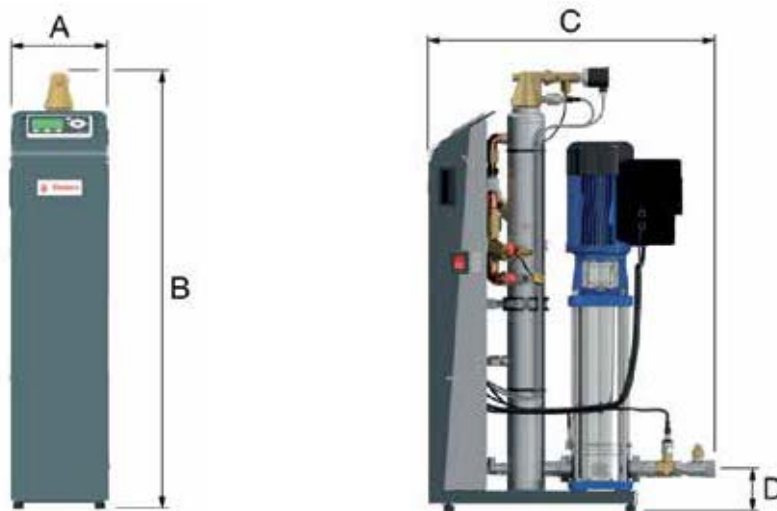

Преимущества:

- Дегазирует до семи раз быстрее, чем аналогичные продукты.
- Может использоваться в системах с водно-гликолевыми смесями, с концентрацией гликоля до 30%.
- Низкий уровень шума.
- Автоматическая функция ожидания для оптимального энергосбережения.
- Позволяет в режиме реального времени контролировать работу системы.
- Прочный корпус
- Блок управления может быть установлен на любом уровне в пределах заданного диапазона.
- В восемь раз более энергоэффективна, чем другие системы дегазации.

Тип	Диапазон рабочего давления	Подключение трубопроводов			Размеры [мм.]				Вес [кг.]		Артикул	Цена, евро с НДС
		Подачи	Обратный	Подпитка	A	B	C	D				
Vacumat Eco 300	0.5 – 2.7	1	½	½	260	1030	670	100	37.5	1	FL17003	По запросу
Vacumat Eco 600	0.8 – 5.4	1	½	½	260	1030	670	100	41.5	1	FL17006	По запросу
Vacumat Eco 900	0.8 – 8.7	1	½	½	260	1030	670	100	51.5	1	FL17009	По запросу

ГИДРАВЛИЧЕСКИЕ СТАБИЛИЗАТОРЫ

Решения для защиты систем центрального теплоснабжения от гидравлического дисбаланса

Все больше систем теплоснабжения оснащаются несколькими котлами. В результате, в зависимости от текущих требований, отдельные котлы могут включаться или отключаться. Кроме того, зачастую подсистемы оснащаются отдельными насосами. В таких системах существует вероятность образования гидравлического дисбаланса, который ведет к снижению характеристики теплопередачи, перегрузке насосов и сложностям в стабилизации системы. Гидравлический стабилизатор FlexBalance позволяет избежать этих проблем и повысить эффективность работы системы.

Воздушная камера конической формы.

Область сбора воздуха.

Соединения (с фланцами, сварные или гофрированные трубы).

Стальной корпус.

Сепаратор с кольцами Палля для удаления воздуха (сверху) и грязи (снизу).

Сливная пробка для удаления грязи, масса которой превышает массу воды.

Соединения обратной линии (с фланцами, сварные или гофрированные трубы).

Область сбора грязи.

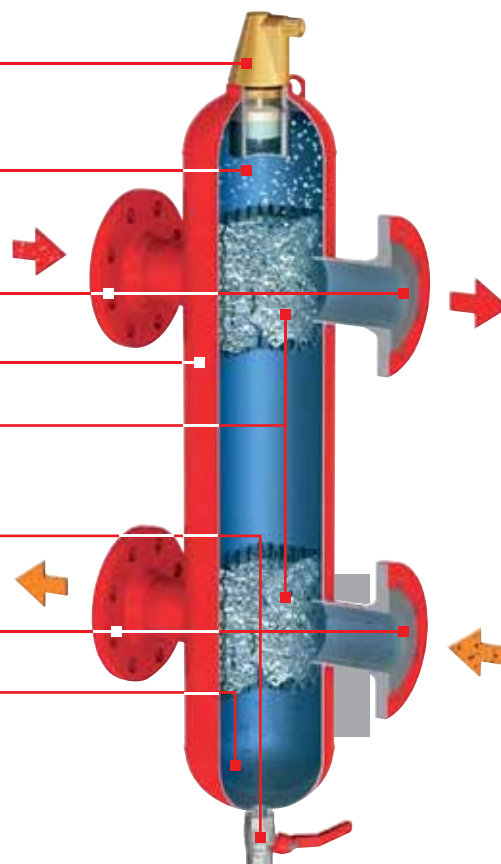

FLEXBALANCE PLUS



Схема системы с несколькими котлами и насосами

Принцип работы гидравлического стабилизатора

При установке стабилизирующей емкости FlexBalance первичный и вторичный контуры соединяются между собой, а устройство обеспечивает баланс между ними при различных скоростях потока. Обеспечивается независимость потоков первичного и вторичного контуров в любых ситуациях. Потоки обоих контуров не оказывают влияния друг на друга.

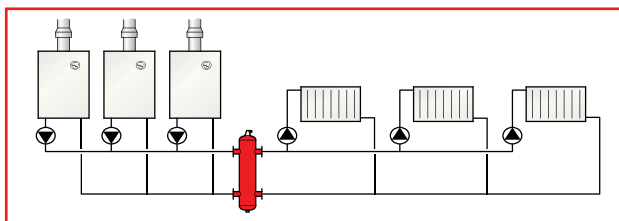
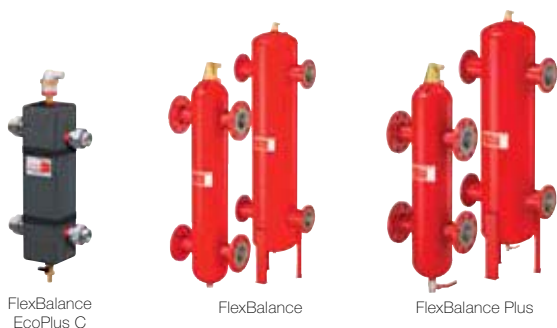

FlexBalance EcoPlus C

FlexBalance

FlexBalance Plus

Преимущества гидравлических стабилизаторов FlexBalance

- Защита насосов от перегрузок.
- Возможность более точной регулировки системы.
- Улучшенные характеристики теплопередачи.
- Повышенная эффективность системы.
- Лучшие технологии для любых требований:

Две дополнительные возможности FlexBalance

Для обеспечения стабилизации обоих контуров гидравлический стабилизатор FlexBalance должен быть установлен между первичным и вторичным контурами. Кроме того, это идеальное место для сепарации воздуха и шлама:

- Это наилучшая точка для сепарации воздуха, поскольку через впускной патрубок подается горячая вода.
- Сепарация шлама осуществляется на обратной линии, за радиаторами и непосредственно перед котлами, защищая их от шлама.
- Уменьшенное расстояние между точками подачи и возврата.
- Сепарация микропузырьков и частиц шлама микроскопического размера.
- Уменьшенная скорость потока исключает теплообмен между холодной водой обратного потока и горячей водой прямого потока.
- Значительно больший выход тепловой энергии по сравнению с другими гидравлическими стабилизаторами, представленными на рынке.

Технология Pall-колец

Для сепарации воздуха и шлама вместо перфорированных пластин (FlexBalance) в стабилизаторе FlexBalance Plus используется патентованная технология Pall-колец, которая обладает следующими преимуществами:

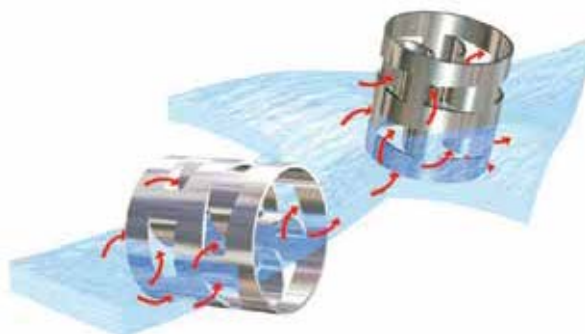
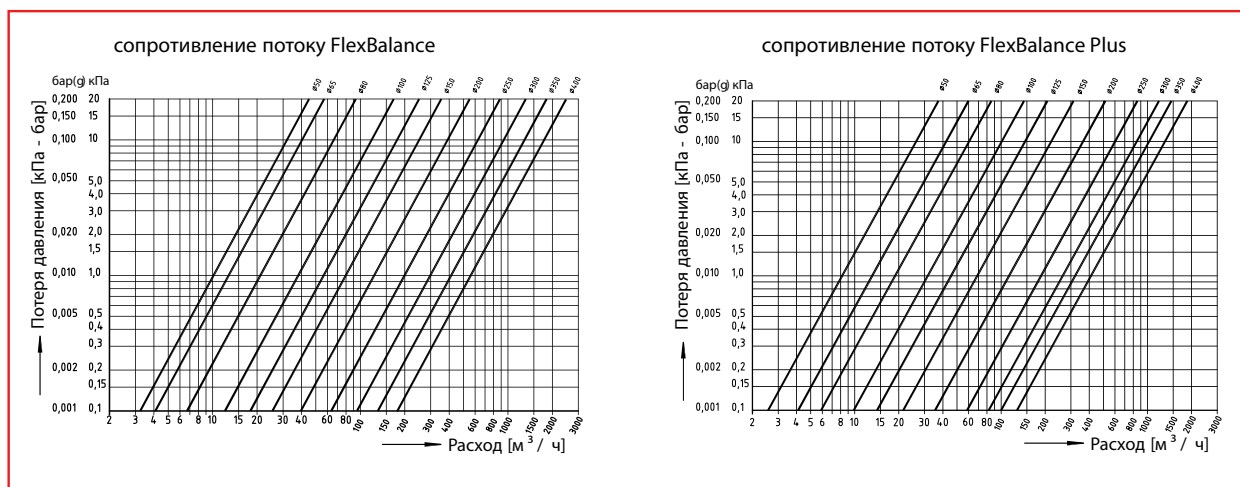

FlexBalance. ГИДРАВЛИЧЕСКИЕ СТАБИЛИЗАТОРЫ

Для выравнивания гидравлического давления в установках отопления с несколькими контурами и насосами. Гидравлические стабилизаторы FlexBalance оснащаются автоматически воздухоотводчиком и отстойником. Перфорированная пластина для снижения внутреннего пото-

ка. Вареная резьбовая гильза для установки температурного датчика. Датчик может быть подключен при помощи погружной трубки (G 1/2").

- Макс. рабочее давление: 10,0 бар.
- Максимальная рабочая температура: 120 °С.

FlexBalance S (Со сварными соединениями)

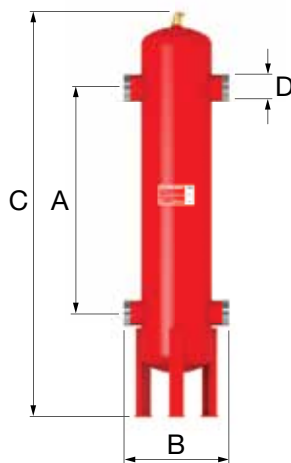

Тип	Емкость [л]	Размеры			Соединение		Мощность [кВт] *	Поток в системе [м³/ч]	Вес [кг]	Артикул	Цена, евро с НДС	
		A [мм]	B [мм]	C [мм]	Номинальный D [мм]	D [мм]						
FlexBalance S 50	17	490	260	900	50	60,3	100 – 200	5 – 15	25	1	FL28431	822,71
FlexBalance S 65	21	635	260	1045	65	76,1	180 – 330	10 – 17	28	1	FL28432	893,01
FlexBalance S 80	65	745	370	1340	80	88,9	300 – 450	15 – 30	40	1	FL28433	992,17
FlexBalance S 100	78	965	366	1585	100	114,3	400 – 770	25 – 55	51	1	FL28434	1 096,03
FlexBalance S 125	181	1180	525	2065	125	139,7	700 – 1150	35 – 80	97	1	FL28435	1 699,48
FlexBalance S 150	336	1430	664	2385	150	168,3	1000 – 1750	55 – 120	180	1	FL28436	2 439,71
FlexBalance S 200	800	1860	876	3155	200	219,1	1500 – 2800	90 – 200	295	1	FL28437	3 687,94
FlexBalance S 250	1787	2340	1080	3940	250	273,0	2500 – 4500	110 – 350	545	1	FL28438	По запросу
FlexBalance S 300	2008	2790	1064	4390	300	323,9	4200 – 6400	150 – 500	701	1	FL28439	По запросу
FlexBalance S 350	3712	3060	1416	5160	350	355,6	6000 – 7700	200 – 600	1102	1	FL28440	По запросу
FlexBalance S 400	6130	3500	1700	5915	400	406,4	7000 – 10000	250 – 800	1640	1	FL28451	По запросу

* В зависимости от скорости потока.

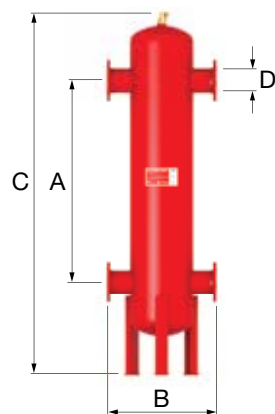

FlexBalance F (С фланцевыми соединениями)

Тип	Емкость [л]	Размеры			Соединение		Мощность [кВт] *	Поток в системе [м³/ч]	Вес [кг]	Артикул	Цена, евро с НДС	
		A [мм]	B [мм]	C [мм]	Номинальный D [мм]	D [мм]						
FlexBalance F 50	17	490	350	900	50	60,3	100 – 200	5 – 15	25	1	FL28441	1 008,77
FlexBalance F 65	21	635	350	1045	65	76,1	180 – 330	10 – 17	28	1	FL28442	1 079,96
FlexBalance F 80	65	745	470	1340	80	88,9	300 – 450	15 – 30	40	1	FL28443	1 174,22
FlexBalance F 100	78	965	470	1585	100	114,3	400 – 770	25 – 55	51	1	FL28444	1 329,91
FlexBalance F 125	181	1180	635	2065	125	139,7	700 – 1150	35 – 80	97	1	FL28445	1 950,71
FlexBalance F 150	336	1430	774	2385	150	168,3	1000 – 1750	55 – 120	180	1	FL28446	2 928,71
FlexBalance F 200	800	1860	1000	3155	200	219,1	1500 – 2800	90 – 200	295	1	FL28447	3 958,95
FlexBalance F 250	1787	2340	1220	3940	250	273,0	2500 – 4500	110 – 350	545	1	FL28448	По запросу
FlexBalance F 300	2008	2790	1220	4390	300	323,9	4200 – 6400	150 – 500	701	1	FL28449	По запросу
FlexBalance F 350	3712	3060	1580	5160	350	355,6	6000 – 7700	200 – 600	1102	1	FL28450	По запросу
FlexBalance F 400	6130	3500	1870	5915	400	406,4	7000 – 10000	250 – 800	1640	1	FL28452	По запросу

* В зависимости от скорости потока.

FLEXBALANCE PLUS. ГИДРАВЛИЧЕСКИЕ СТАБИЛИЗАТОРЫ

Для выравнивания гидравлического давления в установках отопления с несколькими контурами и насосами. Гидравлические стабилизаторы FlexBalance оснащаются автоматически воздухоотводчиком и отстойником. Патентованная технология с применением Pall-колец повышает скорость срабатывания, обеспечивает повышение эффективности, снижает общую высоту и обладает отмен-

ными характеристиками деаэрации и фильтрации шлама. Вареная резьбовая гильза для установки температурного датчика. Датчик может быть подключен при помощи погружной трубки (G 1/2").

- Макс. рабочее давление: 10,0 бар.
- Максимальная рабочая температура: 120 °С.

FlexBalance Plus S (Соединение с помощью сварки.)

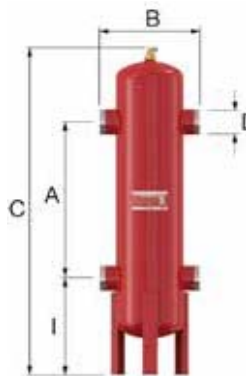

Тип	Емкость [л]	Размеры			Соединение		Мощность [кВт] *	Поток в системе [м³/ч]	Вес [кг]	Артикул	Цена, евро с НДС	
		A [мм]	B [мм]	C [мм]	Номинальный D [мм]	D [мм]						
FlexBalance Plus S 50	17,5	400	260	950	50	60,3	100-200	5-15	18	1	FL28460	1 138,87
FlexBalance Plus S 65	17,5	400	260	950	65	76,1	180-330	10-17	18	1	FL28461	1 186,74
FlexBalance Plus S 80	67	625	370	1265	80	88,9	300-450	15-30	35	1	FL28462	1 463,56
FlexBalance Plus S 100	67	625	366	1265	100	114,3	400-770	25-55	37	1	FL28463	1 594,37
FlexBalance Plus S 125	171	830	525	1767	125	139,7	700-1150	35-80	79	1	FL28464	2 287,57
FlexBalance Plus S 150	322	1040	664	2175	150	168,3	1000-1750	55-120	166	1	FL28465	3 694,07
FlexBalance Plus S 200	781	1400	876	2895	200	219,1	1500-2800	90-200	297	1	FL28466	4 941,68
FlexBalance Plus S 250	1792	1850	1080	3646	250	273,0	2500-4500	110-350	592	1	FL28467	По запросу
FlexBalance Plus S 300	1792	1850	1064	3646	300	323,9	4200-6400	150-500	667	1	FL28468	По запросу
FlexBalance Plus S 350	3685	2325	1416	4525	350	355,6	6000-7700	200-600	1188	1	FL28469	По запросу
FlexBalance Plus S 400	6130	2700	1700	5115	400	406,4	7000-10000	250-800	1968	1	FL28470	По запросу

* В зависимости от скорости потока.

FlexBalance Plus F (С фланцевым соединением)

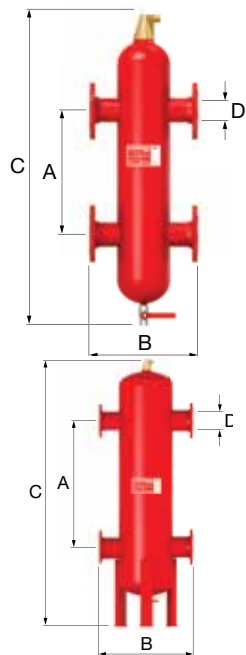

Тип	Емкость [л]	Размеры			Соединение		Мощность [кВт] *	Поток в системе [м³/ч]	Вес [кг]	Артикул	Цена, евро с НДС	
		A [мм]	B [мм]	C [мм]	Номинальный D [мм]	D [мм]						
FlexBalance Plus F 50	17,5	400	350	960	50	60,3	100 – 200	5 – 15	28	1	FL28480	1 323,82
FlexBalance Plus F 65	17,5	400	350	960	65	76,1	180 – 330	10 – 17	30	1	FL28481	1 409,04
FlexBalance Plus F 80	67	625	470	1390	80	88,9	300 – 450	15 – 30	50	1	FL28482	1 655,54
FlexBalance Plus F 100	67	625	470	1390	100	114,3	400 – 770	25 – 55	55	1	FL28483	1 842,42
FlexBalance Plus F 125	171	830	635	2015	125	139,7	700 – 1150	35 – 80	109	1	FL28484	2 720,72
FlexBalance Plus F 150	322	1040	774	2345	150	168,3	1000 – 1750	55 – 120	197	1	FL28485	4 242,11
FlexBalance Plus F 200	781	1400	1000	3145	200	219,1	1500 – 2800	90 – 200	342	1	FL28486	5 388,44
FlexBalance Plus F 250	1792	1850	1220	4000	250	273,0	2500 – 4500	110 – 350	657	1	FL28487	По запросу
FlexBalance Plus F 300	1792	1850	1220	4000	300	323,9	4200 – 6400	150 – 500	752	1	FL28488	По запросу
FlexBalance Plus F 350	3685	2325	1580	5170	350	355,6	6000 – 7700	200 – 600	1303	1	FL28489	По запросу
FlexBalance Plus F 400	6130	2700	1870	5965	400	406,4	7000 – 10000	250 – 800	1968	1	28490	По запросу

* В зависимости от скорости потока.

Автоматический воздухоотводчик (Для Flexbalance / Flexbalance Plus)



Тип	Назначение	Макс. рабочее давление [бар]	Артикул	Цена, евро с НДС
Spare vent cap 10 L	Flexbalance (Plus)	10	FL28555	38,39

ЕМКОСТНЫЕ ВОДОНАГРЕВАТЕЛИ И АККУМУЛЯТОРЫ



- Водонагреватель косвенного нагрева служит для приготовления горячей санитарной воды с помощью высокотемпературного теплоносителя от источника тепла.
- Теплообмен технического теплоносителя и санитарной воды происходит через гладкотрубный теплообменник, располагающийся в нижней части емкости.
- Качественное внутреннее эмалирование по немецким нормам.
- Патрубки под плоское уплотнение для гигиенически защищенного подключения.
- Съёмная теплоизоляция — 5 цветов в ассортименте.
- Объем от 120 до 2 000 л.
- Возможность установки ТЭН.
- Магнийевый анод в комплекте, опционально титановый от постороннего источника тока.

ЕМКОСТНЫЕ ВОДОНАГРЕВАТЕЛИ И АККУМУЛЯТОРЫ

Схема подбора емкостей

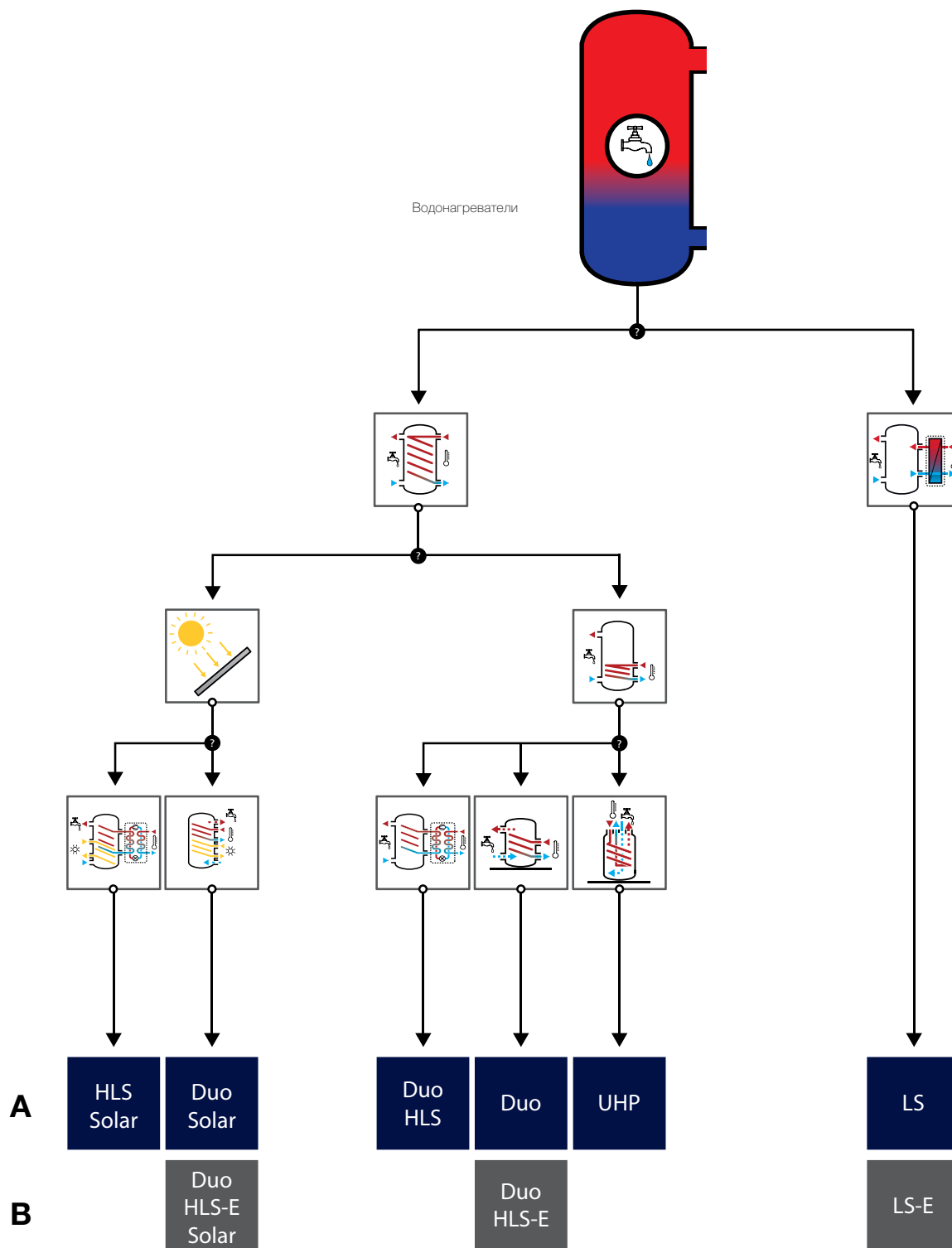

19

СХЕМА ПОДБОРА ОБОРУДОВАНИЯ

A



Эмаль

B



Нерж. сталь

C



Необработанная сталь



Эмаль

D



Необработанная сталь

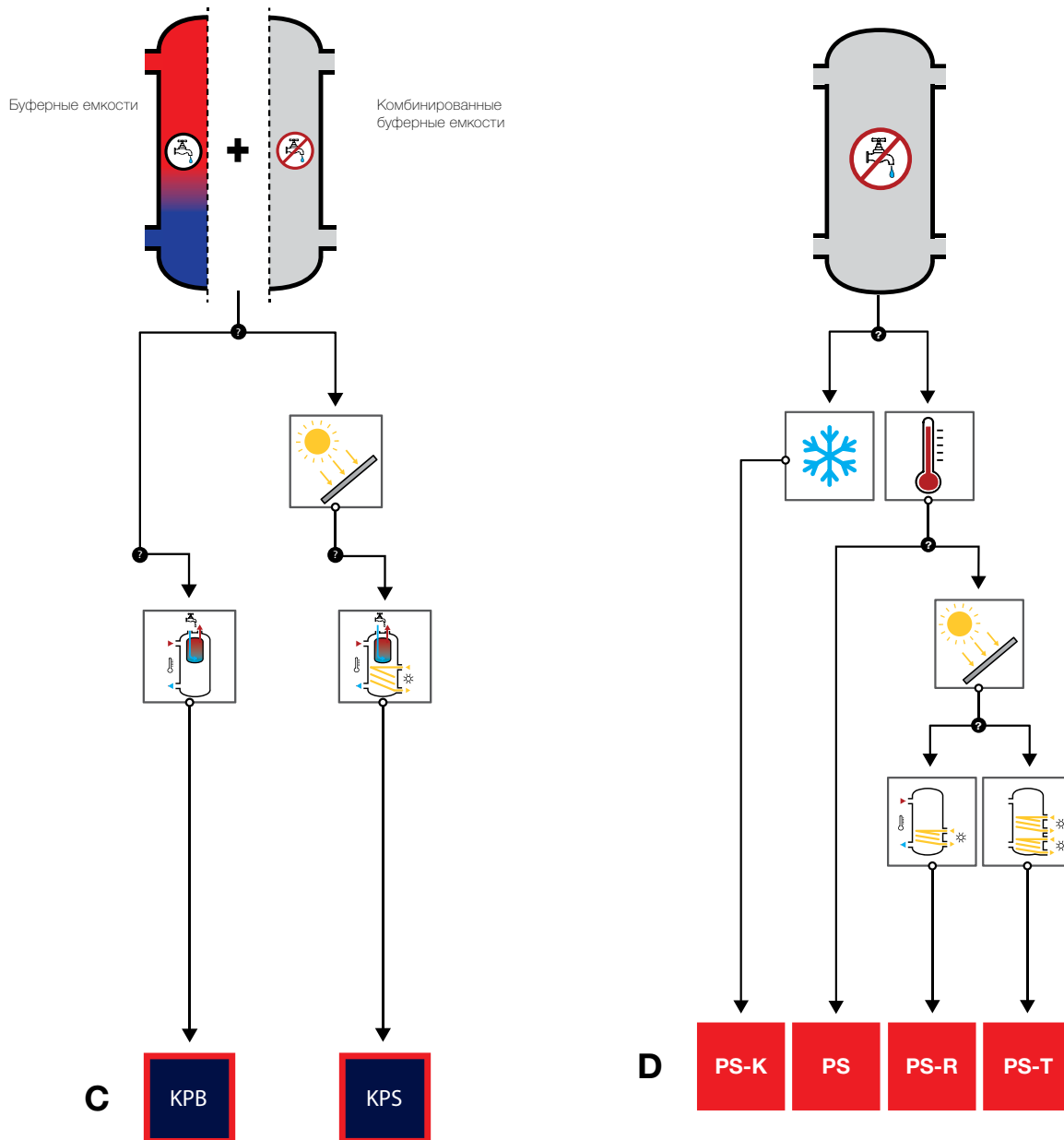

Дуо. ВОДОНАГРЕВАТЕЛИ

Дуо 120 — 500

Высокоэффективный водонагреватель для снабжения горячей (санитарной) водой жилых домов, коммерческих и промышленных объектов.

- Соединения для дополнительных источников нагрева (ТЭН)
- Встроенный термометр.
- Высококачественное стеклоэмалевое покрытие в соответствии с DIN 4753 (часть 3) для обеспечения чистоты подаваемой воды, а также магниевый анод для защиты от коррозии и минимизации отложений кальция.
- Слабая подверженность отложению кальция благодаря

гладким поверхностям.

- Ревизионный фланец DN110 (от 400л)
- Максимальное рабочее давление (емкость/теплообменник): 10,0 / 16,0 бар.
- Максимальная рабочая температура (емкость/теплообменник): 95 / 110 °С.
- Изоляция: твердый пеноматериал без содержания хлорфторуглерода толщиной 50 мм (с пластмассовым покрытием, простым в очистке).
- Изоляционный кожух включен в стоимость и комплект поставки.
- Качество материалов:
ASTM/ISO: A181 класс 60 / S235JRG2 — EN/ISO: P245N.

Вертикальные баки косвенного нагрева с вваренными змеевиковыми теплообменниками высокой мощности.

Гладкая поверхность эмали обеспечивает защиту от накопления известковых отложений.

Заглушенный фланец (от 400л). Возможность установки ТЭН с помощью переходного фланца с муфтой 1 1/2"

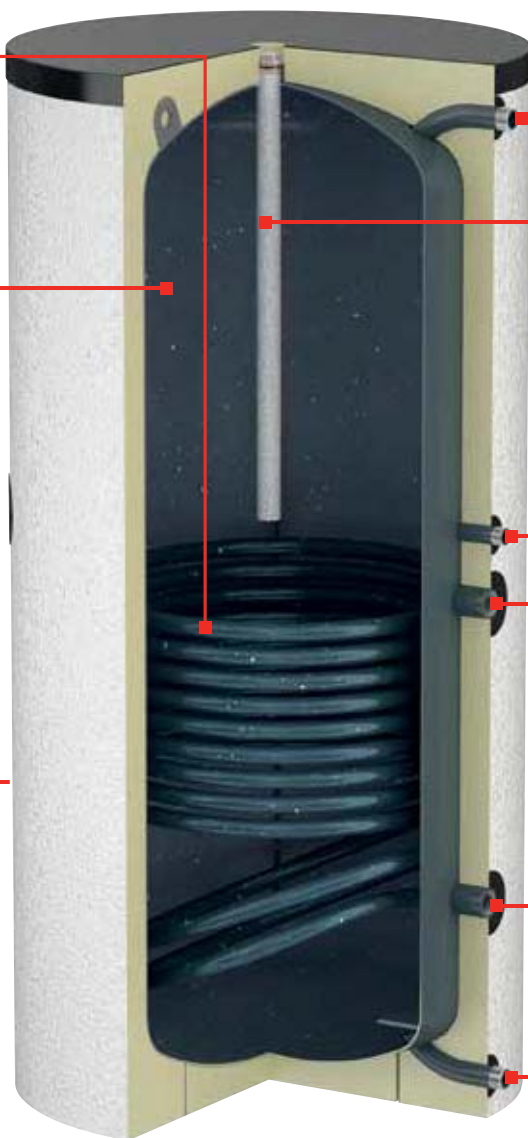

Горячая вода

Высокое качество эмалирования по DIN 4753/3. В комплекте магниевый анод для чистоты воды и обеспечения максимальной защиты от коррозии.

Циркуляция

Подающий контур теплоносителя

Обратный контур теплоносителя

Холодная вода

Duo 120 – 500

Тип	Объем [л]	Размеры [мм] вкл. изоляцию			Цвет изоляции	Артикул	Цена, евро с НДС
		Ø	Высота	Высота в наклоне			
Duo 120	120	560	940	1090	белый	FL18500	941,68
Duo 120	120	560	940	1090	серебряный	FL18501	941,68
Duo 150	150	560	1050	1200	белый	FL18502	896,22
Duo 150	150	560	1050	1200	серебряный	FL18503	896,22
Duo 200	200	560	1350	1500	белый	FL18504	978,69
Duo 200	200	560	1350	1500	серебряный	FL18505	978,69
Duo 300 (Ø560)	300	560	1850	2000	белый	FL18506	1 166,83
Duo 300 (Ø560)	300	560	1850	2000	серебряный	FL18507	1 166,83
Duo 400	400	750	1530	1715	белый	FL18423	1 575,42
Duo 400	400	750	1530	1715	серебряный	FL18390	1 575,42
Duo 500	500	750	1730	1895	белый	FL18429	1 703,29
Duo 500	500	750	1730	1895	серебряный	FL18395	1 703,29

Схема подключения Duo 120 – 500 л

* Duo 120-200: G1/2" ** Duo 120-200: нет *** Duo 120-300: G 1 1/2"

Тип	Мощность нагрева [кВт] **	Площадь теплообмена, м ²	Размеры от пола до подключений [мм]					Вес [кг]
			A	B	C	D	E	
Duo 120	12,1	0,5	65	245	545	635	885	63
Duo 150	14,5	0,6	65	245	590	690	985	68
Duo 200	23,4	0,9	65	245	710	885	1285	86
Duo 300 (Ø560)	36,0	1,4	65	245	910	1035	1785	109
Duo 400	40,8	1,6	70	330	770	870	1470	158
Duo 500	47,5	2,0	70	330	890	990	1670	181

** При температуре теплоносителя 80 °С и температуре воды 60 °С.

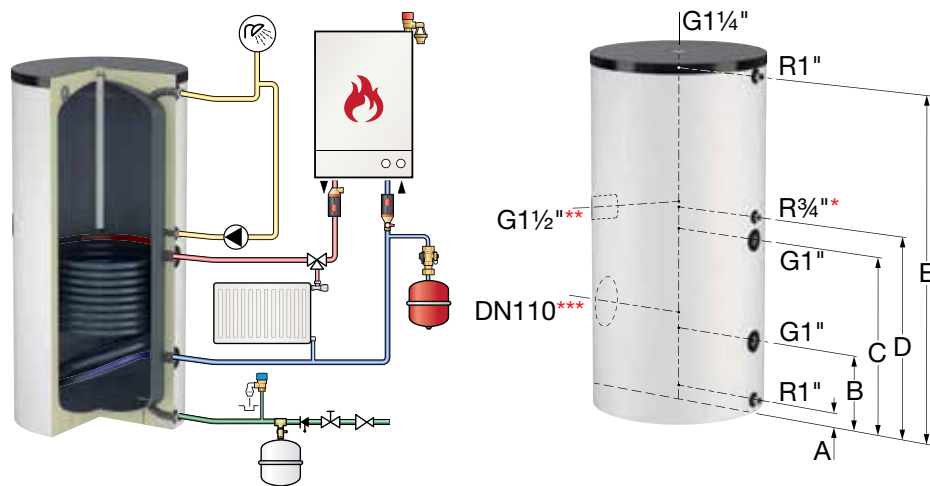



Duo 750 – 1000

Высокоэффективный водонагреватель для снабжения горячей (санитарной) водой жилых домов, коммерческих и промышленных объектов.

- Соединения для дополнительных источников нагрева (ТЭН).
- Монтажная планка для датчика температуры, обеспечивающего оптимальное определение температуры воды.
- Высококачественное стеклоэмалевое покрытие в соответствии с DIN 4753 (часть 3) для обеспечения чистоты подаваемой воды, а также магниевый анод для защиты от коррозии и минимизации отложений кальция.
- Регулируемые ножки для точного выравнивания.
- Слабая подверженность отложению кальция благодаря гладким поверхностям.
- Ревизионный фланец (DN 205).
- Максимальное рабочее давление (емкость/теплообменник): 10,0 / 16,0 бар.
- Максимальная рабочая температура (емкость/теплообменник): 95 / 110 °С.
- Изоляция: простой в монтаже мягкий флисовый материал толщиной 100мм
- Качество материалов: ASTM/ISO: A181 класс 60 / S235JRG2. EN/ISO: P245N.

Тип	Объем [л]	Размеры [мм] не вкл. изоляцию			Цвет изоляции	Артикул	Цена, евро с НДС
		Ø	Высота	Высота в наклоне			
Duo 750	750	750	1970	2070	белый	FL19297	3 413,36
Duo 750	750	750	1970	2070	серебряный	FL19298	3 413,36
Duo 1000	1000	800	2230	2320	белый	FL19305	4 267,99
Duo 1000	1000	800	2230	2320	серебряный	FL19306	4 267,99

Схема подключения Duo 750 – 1000 л

Тип	Мощность нагрева [кВт] **	Площадь теплообмена, м ²	Размеры от пола до подключений [мм]					Вес [кг]
			A	B	C	D	E	
Duo 750	68	2,7	60	320	890	1040	1880	280
Duo 1000	77	3,2	70	330	960	1110	2140	360

** При температуре теплоносителя 80 °С и температуре воды 60 °С.

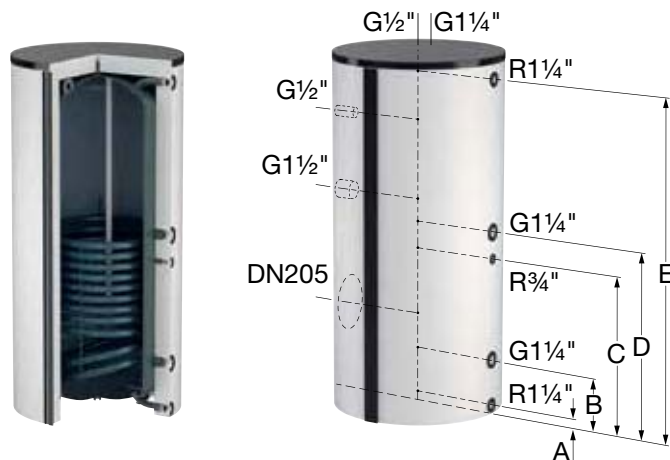



Дуо 1500 – 3000

Высокоэффективный водонагреватель для снабжения горячей (санитарной) водой жилых домов, коммерческих и промышленных объектов.

- Монтажная планка для датчика температуры, обеспечивающего оптимальное определение температуры теплоносителя.
- Высококачественное стеклоэмалевое покрытие в соответствии с DIN 4753 (часть 3) для обеспечения чистоты подаваемой воды, а также не требующий обслуживания титановый анод для защиты от коррозии и минимизации отложений кальция.
- Регулируемые ножки для точного выравнивания.
- Слабая подверженность отложению кальция благодаря гладким поверхностям.
- Ревизионный фланец (DN 205).
- Максимальное рабочее давление (емкость/теплообменник): 10,0 / 16,0 бар.
- Максимальная рабочая температура (емкость/теплообменник): 95 / 110 °С.
- Изоляция: простой в монтаже мягкий флисовый материал толщиной 100мм
- Качество материалов: ASTM/ISO: A181 класс 60 / S235JRG2. EN/ISO: P245N.

Тип	Объем [л]	Размеры [мм] не вкл. изоляцию			Цвет изоляции	Артикул	Цена, евро с НДС
		Ø	Высота	Высота в наклоне			
Дуо 1500	1500	1000	2320	2480	белый	FL19310	6 712,24
Дуо 1500	1500	1000	2320	2480	серебряный	FL19311	6 712,24
Дуо 2000	2000	1100	2400	2600	белый	FL19315	7 455,83
Дуо 2000	2000	1100	2400	2600	серебряный	FL19316	7 455,83
Дуо 3000	3000	1200	2830	3000	белый	FL19318	13 119,75

Схема подключения Дуо 1500 – 3000 л

Тип	Мощность нагрева [кВт] **	Площадь теплообмена, м ²	Размеры от пола до подключений [мм]					Вес [кг]
			A	B	C	D	E	
Дуо 1500	148,5	6,4	85	435	1555	1735	2235	570
Дуо 2000	171,0	7,3	105	455	1575	1755	2255	666
Дуо 3000	201,0	7,3	95	470	1590	2205	2730	939

** При температуре теплоносителя 80 °С и температуре воды 60 °С.

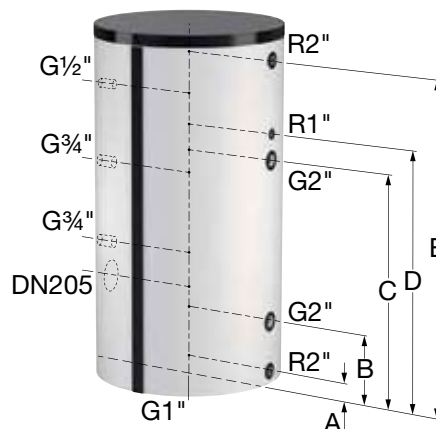

Duo Solar. ВОДОНАГРЕВАТЕЛИ

Duo-Solar 200 — 500

Высокоэффективный водонагреватель для гелиотермических установок. Оснащается двумя теплообменниками для обеспечения возможности одновременного применения в различных системах отопления, например, с газовым котлом и солнечными коллекторами. Предназначен для снабжения горячей санитарной водой жилых домов, коммерческих и промышленных объектов.

- Соединения для дополнительных источников нагрева (ТЭН).
- Встроенный термометр и погружная гильза. По дополнительному заказу оснащаются термостатом.
- Высококачественное стеклоэмалевое покрытие в соответствии с DIN 4753 (часть 3) для обеспечения чистоты

подаваемой воды, а также магниевый анод для защиты от коррозии и минимизации отложений кальция.

- Слабая подверженность отложению кальция благодаря гладким поверхностям.
- Ревизионный фланец (DN 110) от 400л.
- Максимальное рабочее давление (емкость/теплообменник): 10 / 16 бар.
- Максимальная рабочая температура (емкость/теплообменник): 95 / 110 °С.
- Изоляция: твердый пеноматериал без содержания хлорфторуглерода толщиной 50 мм (с пластмассовым покрытием, простым в очистке).
- Качество материалов: — ASTM/ISO: A181 класс 60 / S235JRG2. — EN/ISO: P245N.

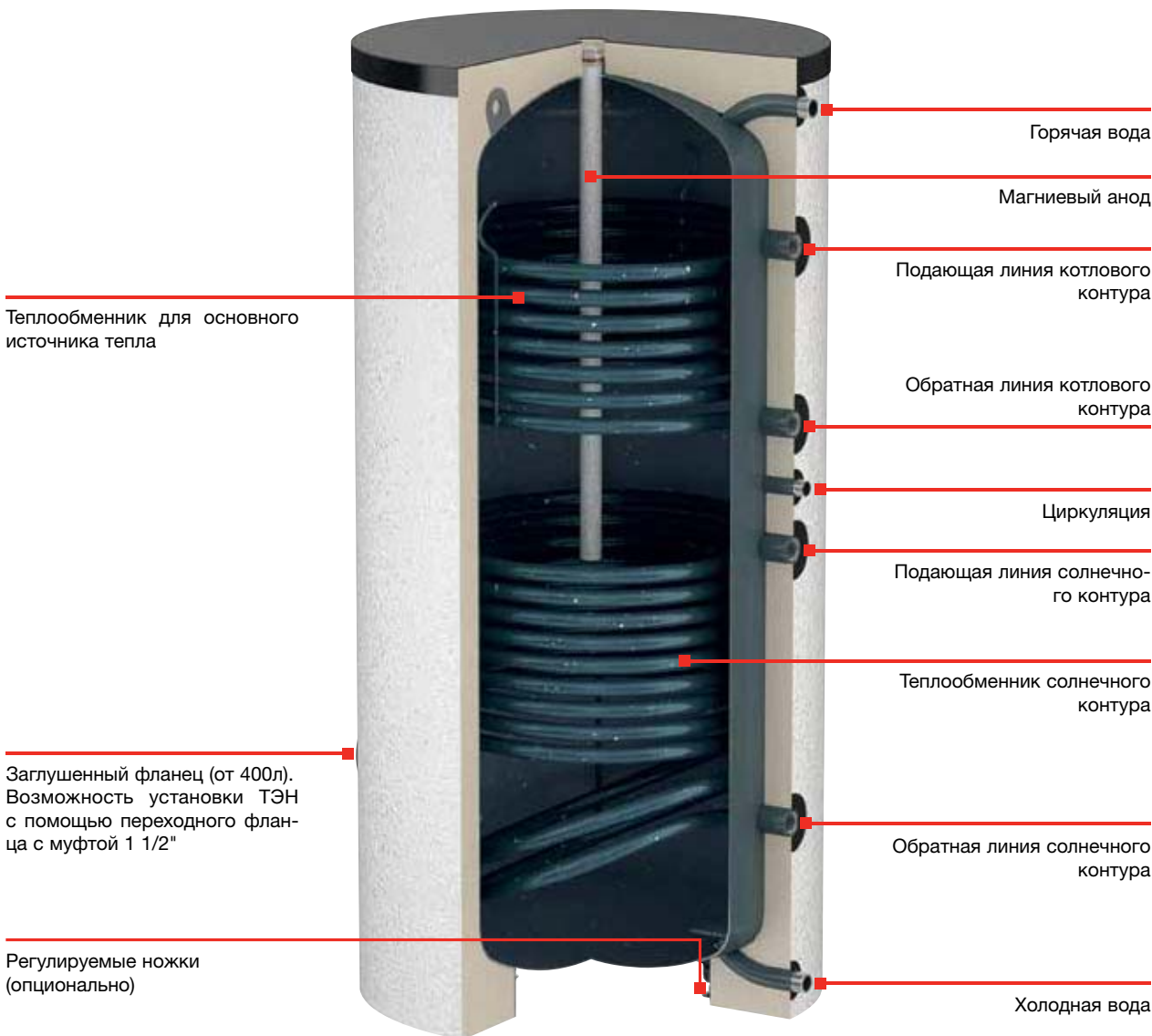



Duo-Solar 200 – 500

Тип	Объем [л]	Размеры [мм] вкл. изоляцию			Цвет изоляции	Артикул	Цена, евро с НДС
		Ø	Высота	Высота в наклоне			
Duo-Solar 200	200	560	1350	1500	белый	FL18508	1 110,94
Duo-Solar 200	200	560	1350	1500	серебряный	FL18509	1 110,94
Duo-Solar 300 (Ø560)	300	560	1850	2000	белый	FL18510	1 272,56
Duo-Solar 300 (Ø560)	300	560	1850	2000	серебряный	FL18511	1 272,56
Duo-Solar 400	400	750	1530	1715	белый	FL18233	1 694,31
Duo-Solar 400	400	750	1530	1715	серебряный	FL18367	1 694,31
Duo-Solar 500	500	750	1730	1895	белый	FL18239	1 850,86
Duo-Solar 500	500	750	1730	1895	серебряный	FL18372	1 996,02

Схема подключения Duo-Solar 200 – 500 л

* Duo Solar 200-300: G1/2" ** Duo Solar 300-500: G 1 1/2", в 200-нет *** Duo Solar 200-300: G 1 1/2", 400-500: фланец DN 110

Тип	Мощность нагрева [кВт] ****	Площадь теплообмена, м ² ****	Размеры от пола до подключений [мм]							Вес [кг]
			A	B	C	D	E	F	K	
Duo-Solar 200	12,3 / 22,5	0,5 / 0,9	65	245	710	545	885	1085	1285	96
Duo-Solar 300 (Ø560)	15,4 / 27,8	0,8 / 1,4	65	245	910	1035	1135	1455	1785	123
Duo-Solar 400	19,5 / 31,4	1,0 / 1,6	70	330	770	870	970	1250	1470	176
Duo-Solar 500	19,5 / 40,6	1,0 / 2,0	70	330	890	990	1090	1370	1670	199

****верхний/ нижний теплообменник.

При температуре теплоносителя 80 °С и температуре воды 60 °С.

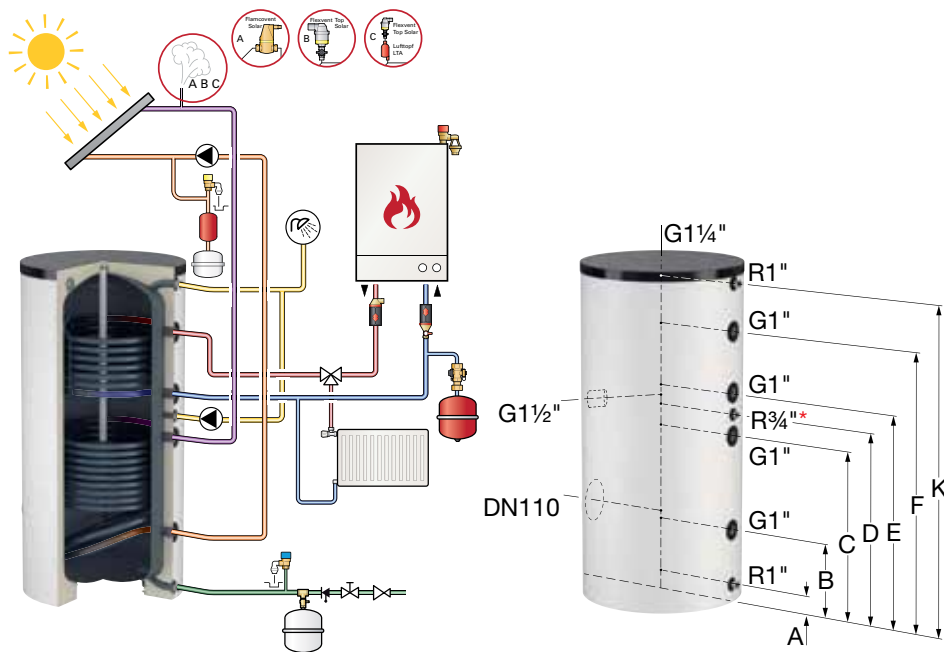

Duo-Solar 750 — 1000

Высокоэффективный водонагреватель для гелиотермических установок. Оснащается двумя теплообменниками для обеспечения возможности одновременного применения в различных системах отопления, например, с газовым котлом и солнечными коллекторами. Предназначен для снабжения горячей санитарной водой больших жилых домов, коммерческих и промышленных объектов.

- Соединения для дополнительных источников нагрева (ТЭН).
- Встроенный термометр и погружная гильза. По дополнительному заказу оснащаются термостатом.
- Высококачественное стеклоэмалевое покрытие в соответствии с DIN 4753 (часть 3) для обеспечения чистоты

- подаваемой воды, а также магниевый анод для защиты от коррозии и минимизации отложений кальция.
- Слабая подверженность отложению кальция благодаря гладким поверхностям.
- Регулируемые ножки для точного выравнивания.
- Ревизионный фланец (DN 205)
- Максимальное рабочее давление (емкость/теплообменник): 10 / 16 бар.
- Максимальная рабочая температура (емкость/теплообменник): 95 / 110 °С.
- Изоляция: простой в монтаже мягкий флисовый материал толщиной 100мм
- Качество материалов: — ASTM/ISO: A181 класс 60 / S235JRG2. N/ISO: P245N.

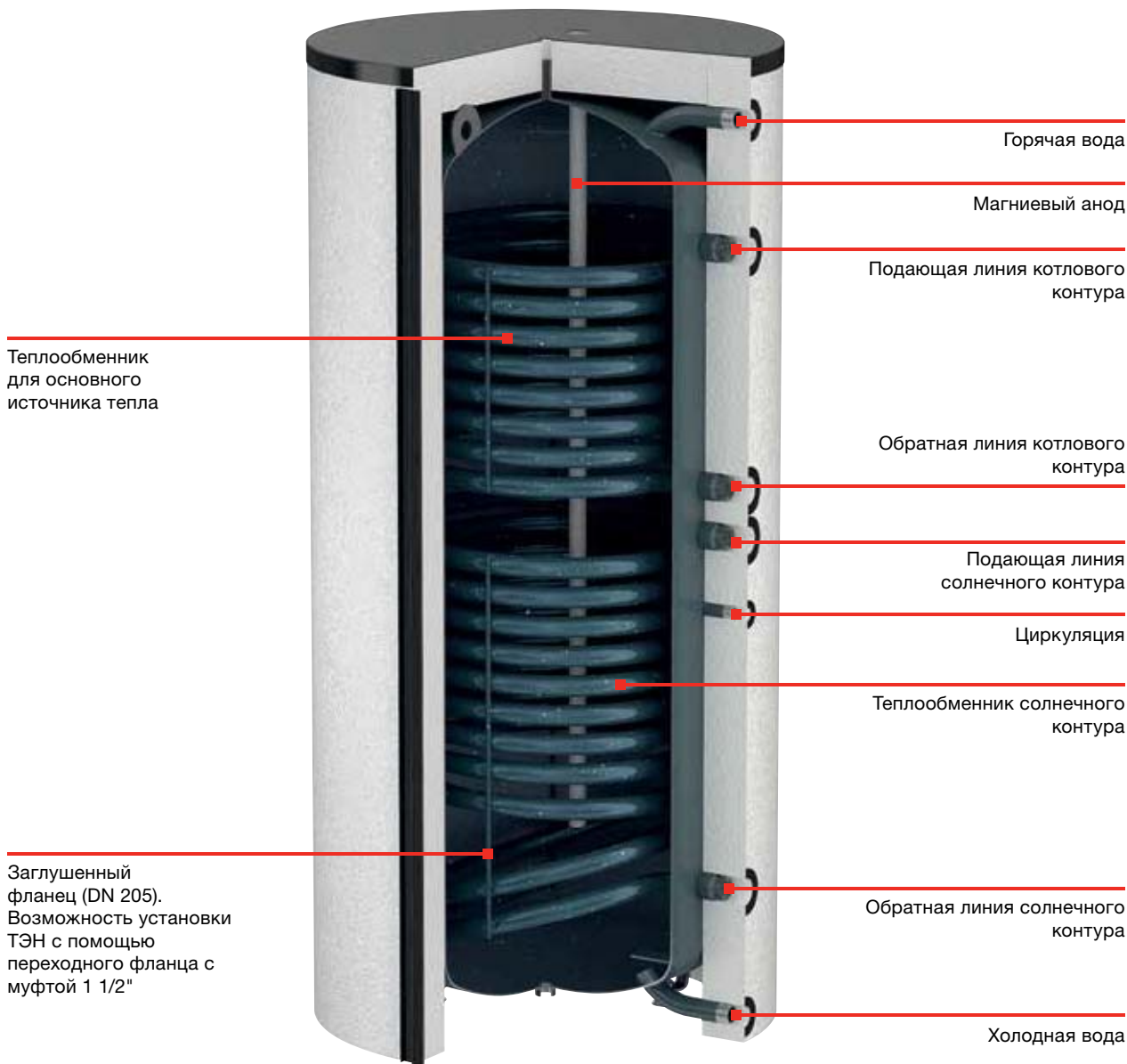



Duo-Solar 750 – 1000

Тип	Объем [л]	Размеры [мм] не вкл. изоляцию			Цвет изоляции	Артикул	Цена, евро с НДС
		Ø	Высота	Высота в наклоне			
Duo-Solar 750	750	750	1970	2070	белый	FL19320	3 903,16
Duo-Solar 750	750	750	1970	2070	серебряный	FL19321	3 903,16
Duo-Solar 1000	1000	800	2230	2320	белый	FL19325	4 799,29
Duo-Solar 1000	1000	800	2230	2320	серебряный	FL19326	4 799,29

Схема подключения Duo-Solar 750 – 1000 л

Тип	Мощность нагрева [кВт] ****	Площадь теплообмена, м ² ****	Размеры от пола до подключений [мм]							Вес [кг]
			A	B	C	D	E	F	K	
Duo-Solar 750	34,4 / 55,4	2,0 / 2,7	60	320	890	1040	1140	1620	1880	320
Duo-Solar 1000	38,2 / 65,5	2,1 / 3,2	70	330	960	1110	1260	1740	2140	420

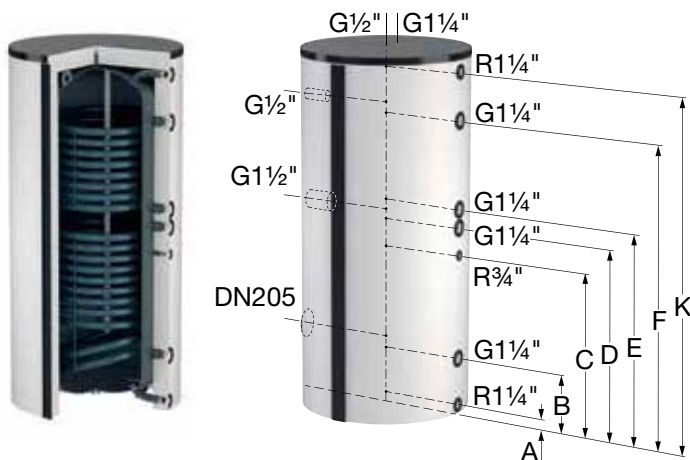
* верхний/нижний теплообменник



Duo HLS. ВОДОНАГРЕВАТЕЛИ

Duo HLS 300 — 1000

Высокоэффективный, водонагреватель косвенного нагрева, предусматривающий использование тепловых насосов в низкотемпературных системах отопления и предназначенный для снабжения горячей (санитарной) водой больших жилых домов, коммерческих и промышленных объектов.

- Вваренный теплообменник увеличенного размера со сдвоенной трубой.
- Встроенный термометр и погружная гильза.
- Высококачественное стеклоэмалевое покрытие в соответствии с DIN 4753 (часть 3) для обеспечения чистоты подаваемой воды, а также магниевый анод для защиты от коррозии и минимизации отложений кальция.
- Регулируемые ножки для точного выравнивания.

- Слабая подверженность кальцификации благодаря гладким поверхностям.
- Ревизионный фланец (DN 110). DN 205 от 750л.
- Максимальное рабочее давление (емкость/теплообменник): 10,0 / 16,0 бар.
- Максимальная рабочая температура (емкость/теплообменник): 95 / 110 °С.
- Изоляция: твердый пеноматериал без содержания хлорфторуглерода толщиной 50 мм (с пластмассовым покрытием, простым в очистке). От 750л — мягкий флисовый материал толщиной 100мм.
- Качество материалов:
ASTM/ISO: A181 класс 60 / S235JRG2.
EN/ISO: P245N.

Водонагреватель для низкотемпературных источников тепла

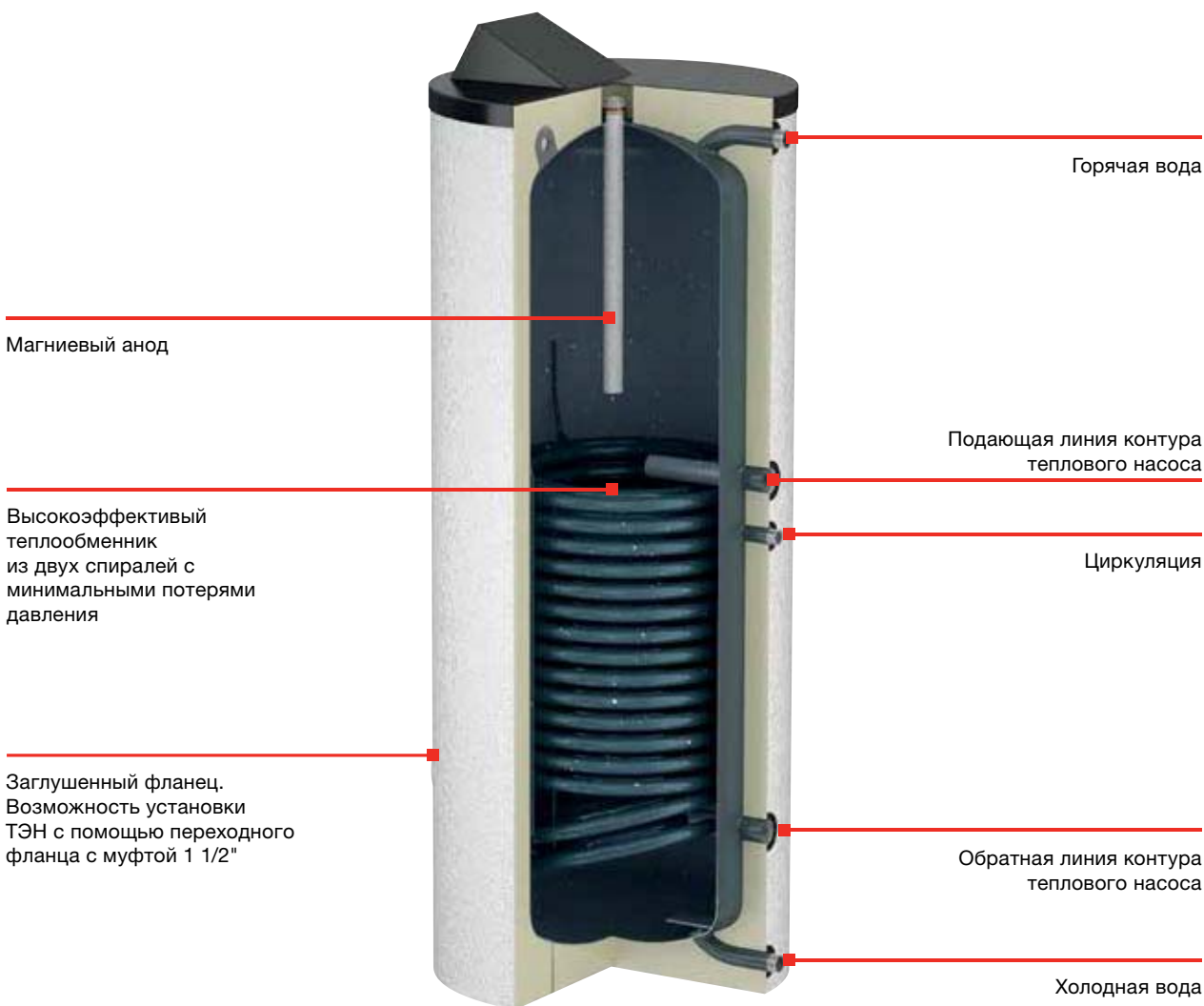

Duo HLS 300 – 1000



Тип	Объем [л]	Размеры [мм] вкл. изоляцию			Цвет изоляции	Артикул	Цена, евро с НДС
		Ø	Высота	Высота в наклоне			
Duo HLS 300	300	660	1710	1750	белый	FL18171	2 480,94
Duo HLS 400	400	750	1630	1715	белый	FL18176	3 066,16
Duo HLS 500	500	750	1830	1895	белый	FL18181	3 476,39
Duo HLS 750	750	750*	2000*	2070*	белый	FL18184	4 479,51
Duo HLS 1000	1000	800*	2250*	2320*	белый	FL18187	5 156,67

*без изоляции

Схема подключения Duo HLS 300 – 1000 л

Для Duo HI S 750 – 1000: ** DN 205, *** G3/4"

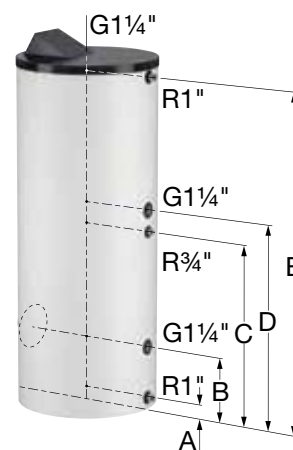
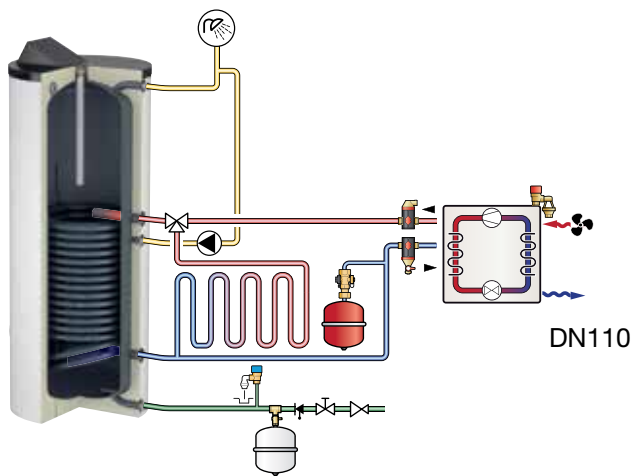
Тип	Площадь теплообмена м ²	Размеры от пола до подключений [мм]					Вес [кг]
		A	B	C	D	E	
Duo HLS 300	3,2	65	305	845	945	1560	160
Duo HLS 400	4,1	70	330	870	970	1470	198
Duo HLS 500	4,8	70	330	990	1090	1670	222
Duo HLS 750	6,2	60	320	890	1240	1880	292
Duo HLS 1000	7,6	70	330	900	1360	2140	367





HLS-Solar 400 – 500

Высокоэффективный водонагреватель, предусматривающий использование тепловых насосов в низкотемпературных системах отопления и гелиотермических установок, и предназначенный для снабжения горячей (санитарной) водой жилых домов, коммерческих и промышленных объектов.

- Вваренный теплообменник увеличенной площади со сдвоенной трубой, а также теплообменник с одной трубой для подключения к гелиотермическим установкам.
- Встроенный термометр и погружная гильза.
- Высококачественное стеклоэмалевое покрытие в соответствии с DIN 4753 (часть 3) для обеспечения чистоты подаваемой воды, а также магниевый анод для защиты от коррозии и минимизации отложений кальция.
- Регулируемые ножки для точного выравнивания.
- Слабая подверженность отложению кальция благодаря гладким поверхностям.
- Ревизионный фланец (DN 110).
- Максимальное рабочее давление (емкость/теплообменник): 10,0 / 16,0 бар.
- Максимальная рабочая температура (емкость/теплообменник): 95 / 110 °С.
- Изоляция: твердый пеноматериал без содержания хлорфторуглерода толщиной 50 мм (с пластмассовым покрытием, простым в очистке).

Тип	Объем [л]	Размеры [мм] вкл. изоляцию			Цвет изоляции	Артикул	Цена, евро с НДС
		Ø	Высота	Высота в наклоне			
HLS-Solar 400	400	750	1630	1715	белый	FL18126	2 720,83
HLS-Solar 500	500	750	1830	1895	белый	FL18128	3 130,32

Схема подключения HLS-Solar 400 – 500 л

Тип	Площадь теплообмена м ² *	Размеры от пола до подключений [мм]							Вес [кг]
		A	B	C	D	E	F	K	
HLS-Solar 400	3,0 / 1,2	65	320	640	760	860	1240	1455	210
HLS-Solar 500	3,6 / 1,6	65	320	760	880	980	1440	1655	240

* верхний/нижний теплообменник.

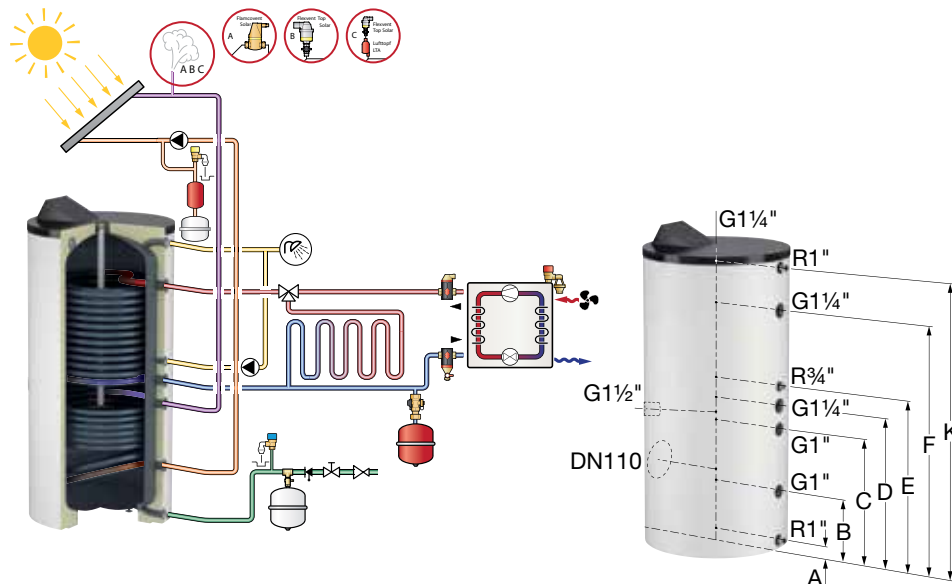

U/HP. ВОДОНАГРЕВАТЕЛИ ДЛЯ НАСТЕННОГО КОТЛА



U/HP 110 -160

- Высокая мощность нагрева благодаря увеличенной поверхности теплообменника .
- Все соединения расположены в верхней части емкости.
- Встроенная погружная гильза для температурного датчика.
- Высококачественное стеклоэмалевое покрытие в соответствии с DIN 4753 (часть 3), которое обеспечивает чистоту подаваемой воды и защищает от коррозии, а также минимизирует отложения кальция.
- Слабая подверженность отложению кальция благодаря гладким поверхностям.
- Максимальное рабочее давление (емкость/теплообменник): 10,0 / 16,0 бар.
- Максимальная рабочая температура (емкость/теплообменник): 95 / 110 °С.
- Изоляция: твердый пеноматериал без содержания хлорфторуглеводорода толщиной 50 мм (с пластмассовым покрытием, простым в очистке).
- Качество материалов:
ASTM/ISO: A181 класс 60 / S235JRG2.
EN/ISO: P245N.

Тип	Объем [л]	Размеры [мм] вкл. изоляцию		Цвет изоляции	Артикул	Цена, евро с НДС
		Ø	Высота			
U/HP 110	110	550	805	белый	FL19069	1 069,22
U/HP 160	160	550	1055	белый	FL19075	1 174,35

Схема подключения U/HP 110 — 160 л

Тип	Мощность нагрева [кВт] *	Площадь теплообмена, м ²	Размеры от пола до подключений [мм]					Вес [кг]
			A	B	C	D	H	
U/HP 110	24,7	1,1	35	805	165	95	765	69
U/HP 160	29,1	1,3	35	1055	165	95	1015	88

*При температуре теплоносителя 80 °С и температуре воды 60 °С.

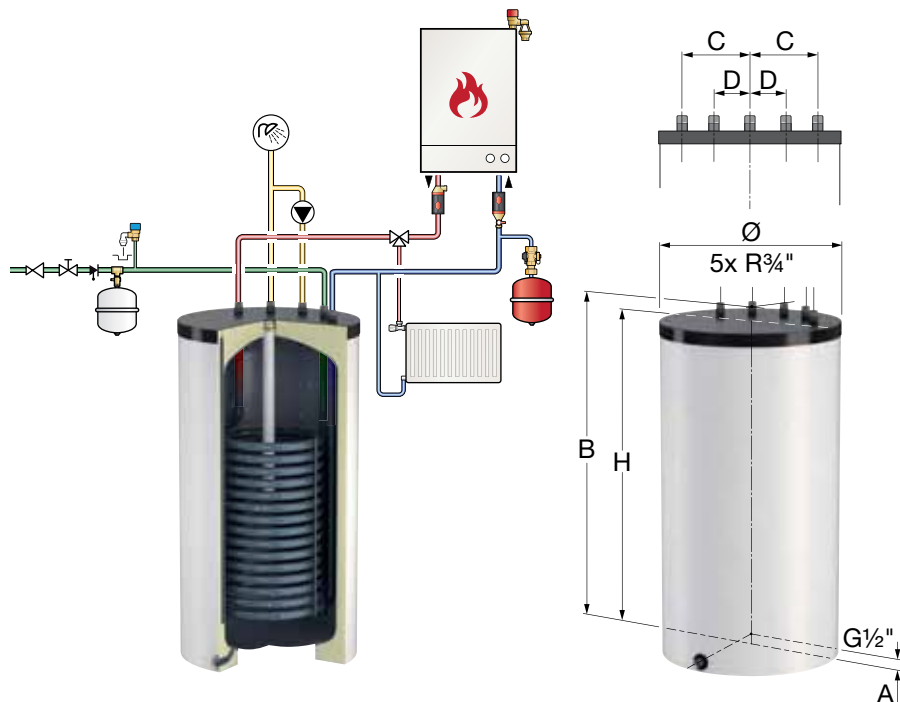

БУФЕРНЫЕ ЕМКОСТИ ДЛЯ ГОРЯЧЕЙ ВОДЫ



LS 200 — 300

Баки-накопители для горячей (санитарной) воды для применения с внешним теплообменником.

- В часы максимального потребления задействуется буферный объем, который пополняется в часы простоя.
- Имеются соединения для термостата, термометра и циркуляции.
- Макс. рабочее давление: 10,0 бар.
- Максимальная рабочая температура: 95 °С.
- Высококачественное стеклоэмалевое покрытие соответствует с DIN 4753 (часть 3) для обеспечения чистоты подаваемой воды, а также магниевый для защиты от коррозии и минимизации отложений кальция.
- Изоляция: твердый пеноматериал без содержания хлорфторуглеводорода толщиной 50 мм (с пластмассовым покрытием, простым в очистке).

Тип	Объем [л]	Размеры [мм] вкл. изоляцию			Изоляция цвет Белый		Изоляция цвет Серебряный	
		Ø	Высота	Высота в наклоне	Артикул	Цена, евро с НДС	Артикул	Цена, евро с НДС
LS 200	200	560	1360	1500	FL18623	1 045,23	FL18624	1 045,23
LS 300	300	560	1860	2000	FL18633	1 291,77	FL18634	1 291,77

Схема подключения LS 200 — 300л

Тип	Размеры от пола до подключений [мм]							Вес [кг]
	A	B	C	D	E	F	K	
LS 200	65	245	545	710	885	1075	1285	55
LS 300	65	245	690	910	1135	1575	1785	69

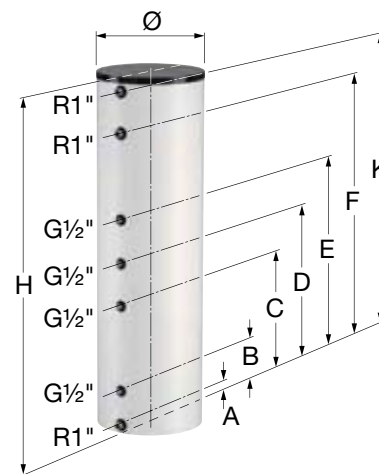
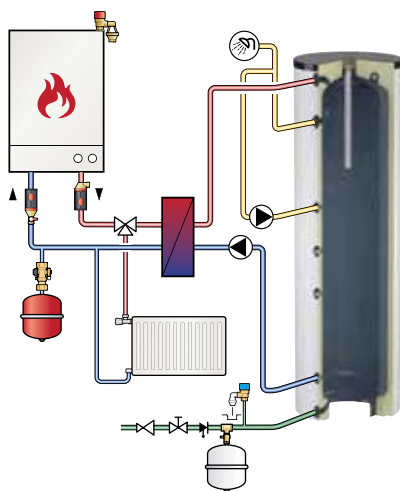



LS 500 – 3000

Баки-накопители для горячей (санитарной) воды для применения с внешним теплообменником.

- В часы максимального потребления задействуется буферный объем, который пополняется в часы простоя.
- Имеются соединения для термостата, термометра и циркуляции.
- Ревизионный фланец (DN 110)
- Макс. рабочее давление: 10,0 бар.
- Максимальная рабочая температура: 95 °С.
- Высококачественное стеклоэмалевое покрытие соответствует с DIN 4753 (часть 3) для обеспечения чистоты подаваемой воды, а также магниевый или не требующий обслуживания анод (в моделях на 1500 литров и более) для защиты от коррозии и минимизации отложений кальция.
- Изоляция: простой в монтаже мягкий флисовый материал толщиной 100мм.

Тип	Объем [л]	Размеры [мм] не вкл. изоляцию			Изоляция Цвет Белый		Изоляция цвет Серебряный	
		Ø	Высота	Высота в наклоне	Артикул	Цена, евро с НДС	Артикул	Цена, евро с НДС
LS 500	500	650	1640	1800	FL18630	1 987,83	FL18635	1 987,83
LS 750	750	750	1970	2070	FL18637	2 470,02	FL18638	2 675,86
LS 1000	1000	800	2230	2320	FL18640		FL18641	2 998,03
LS 1500	1500	1000	2320	2480	FL18643	4 431,14	FL18644	4 431,14
LS 2000	2000	1100	2440	2600	FL18646	5 763,97	FL18647	5 682,94
LS 3000	3000	1200	2830	3000	FL18654	9 085,04		

Схема подключения LS 500 – 3000 л

* LS 1500-3000: R2*

Тип	Размеры от пола до подключений [мм]						Вес [кг]
	A	B	C	D	E	F	
LS 500	60	285	485	830	1375	1600	125
LS 750	60	300	637	970	1420	1900	190
LS 1000	70	310	645	1100	1670	2160	232
LS 1500	85	385	585	1160	1935	2235	397
LS 2000	105	405	605	1180	1955	2250	474
LS 3000	95	420	620	1420	2405	2730	730

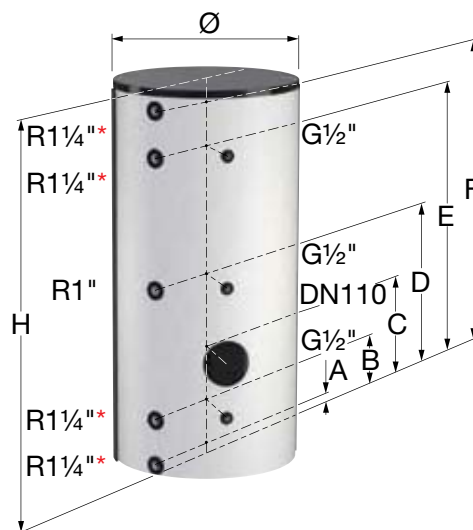

БУФЕРНЫЕ ЕМКОСТИ ДЛЯ ХОЛОДОСНАБЖЕНИЯ

PS-K 500 — 3000

Специально разработанная буферная емкость для использования в холодильных системах. Прочная конструкция и высокая производительность благодаря большому диаметру патрубков подключения.

- Макс. рабочее давление: 6 бар.

- Максимальная рабочая температура: +50 °С.
- Минимальная рабочая температура: -20 °С.
- Бак изготовлен из высококачественной стали S235JR. Высокое сопротивление коррозии за счет внешнего порошкового покрытия.
- Изоляция: 25мм эластомерная изоляция для использования с холодной водой.





Буферные емкости для холодоснабжения

PS-K 500 — 3000

Тип	Объем [л]	Размеры [мм] вкл. изоляцию			Артикул емкости	Цена емкости, евро с НДС	Изоляция цвет Черный	
		Ø	Высота	Высота в наклоне			Артикул	Цена, евро с НДС
PS-K 500	500	650	1640	1700	FL18260	2 647,20	FL18270	1 324,06
PS-K 750	750	750	1750	2000	FL18261	3 327,38	FL18271	1 504,97
PS-K 1000	1000	790	2220	2260	FL18262	3 752,89	FL18272	1 632,45
PS-K 1500	1500	1000	2320	2380	FL18263	4 612,39	FL18273	2 072,43
PS-K 2000	2000	1100	2350	2400	FL18564	5 697,42	FL18274	2 269,80
PS-K 2500	2500	1200	2650	2700	FL18265	7 088,18	FL18275	2 467,17
PS-K 3000	3000	1250	2830	3000	FL18266	7 570,21	FL18276	2 429,09

Схема подключения PS-K 500 — 3000 л

* PS-K 2500 — 3000: G2"

** Для PS-K 500 — 750, PS-K 1500: G1", PS-K 2000: G2"

Тип	Количество патрубков	DN	Размеры от пола до подключений [мм]		
			A	B	C
PS-K 500	4	80	305	810	1315
PS-K 750	4	100	350	970	1590
PS-K 1000	4	125	355	1100	1845
PS-K 1500	4	150	420	1165	1910
PS-K 2000	4	200	440	1175	1910
PS-K 2500	4	200	480	1320	2160
PS-K 3000	4	200	600	1440	2280

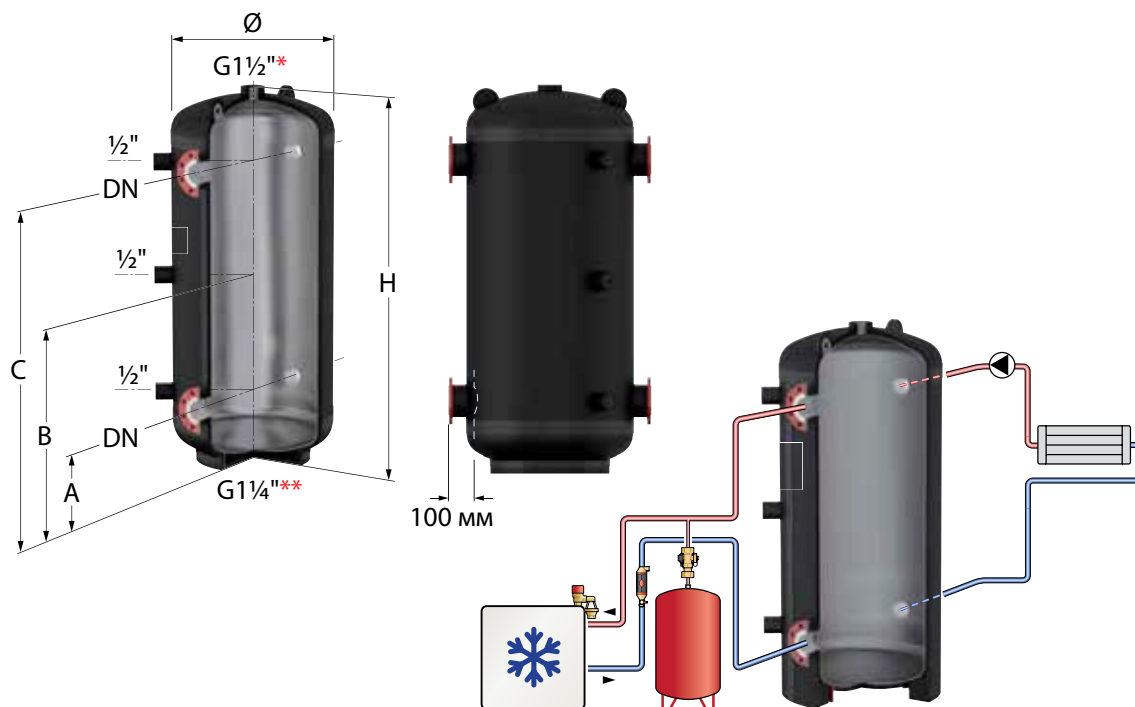

БУФЕРНЫЕ ЕМКОСТИ ДЛЯ ТЕПЛОСНАБЖЕНИЯ

PS 200 — 600

Баки-накопители из стали PS предназначены для запаса теплоносителя в системах теплоснабжения.

- Восемь соединений для подключения источников и потребителей тепла.
- Подключения для датчиков температуры : G 1/2" (3x).
- Макс. рабочее давление в емкости: 3,0 бар

- Максимальная рабочая температура в емкости: 95 °С.
- Устанавливается на ножках (в комплекте).
- Внешняя отделка антикоррозионной эпоксидной грунтовкой, внутреннее покрытие отсутствует.
- Изоляция: простой в монтаже мягкий флисовый материал толщиной 100мм.
- Качество материалов:
ASTM/ISO: A181 класс 60 / S235JRG2.

Подключение воздухоотводчика

Подключение источников/ потребителей тепла

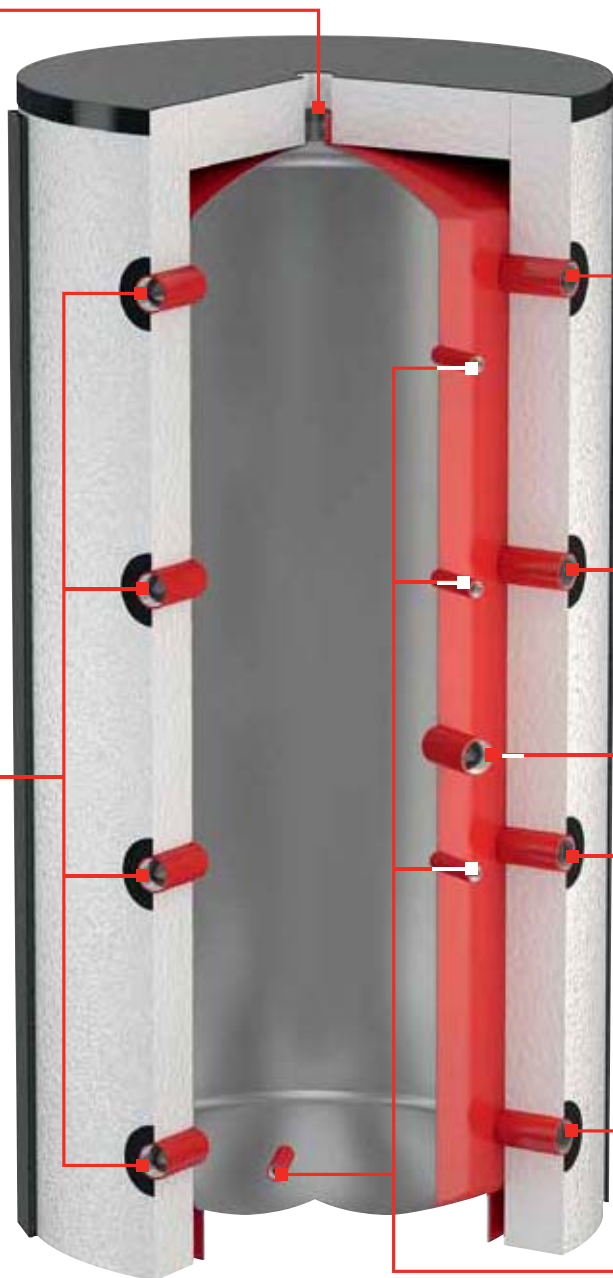

Подключение источников/ потребителей тепла

Муфта 1 1/2" для подключения ТЭН

Подключение источников/ потребителей тепла

Подключение температурного датчика G1/2"

PS 200 – 600

Тип	Объем [л]	Размеры [мм] не вкл. изоляцию			Артикул емкости	Цена емкости, евро с НДС	Изоляция цвет Белый		Изоляция цвет Серебряный	
		Ø	Высота	Высота в наклоне			Артикул	Цена, евро с НДС	Артикул	Цена, евро с НДС
PS 200	200	480	1300	1350	FL18600	661,79	FL18732	290,58	FL18746	290,58
PS 300	300	550	1590	1650	FL18605	712,53	FL18611	346,56	FL18626	346,56
PS 500	500	650	1650	1700	FL18756	823,80	FL18762	382,31	FL18769	382,31
PS 600	600	650	2050	2100	FL19380	1 101,66	FL19381	436,83	FL19382	436,83

Схема подключения PS 200 – 600 л

Тип	Количество патрубков	Размеры от пола до подключений [мм]						Вес [кг]
		A	B	C	D	E	F	
PS 200	8	180	480	-	780	980	1080	47
PS 300	8	210	590	-	980	1260	1360	66
PS 500	8	180	600	770	1010	1330	1430	80
PS 600	8	180	730	980	1280	1730	1830	93

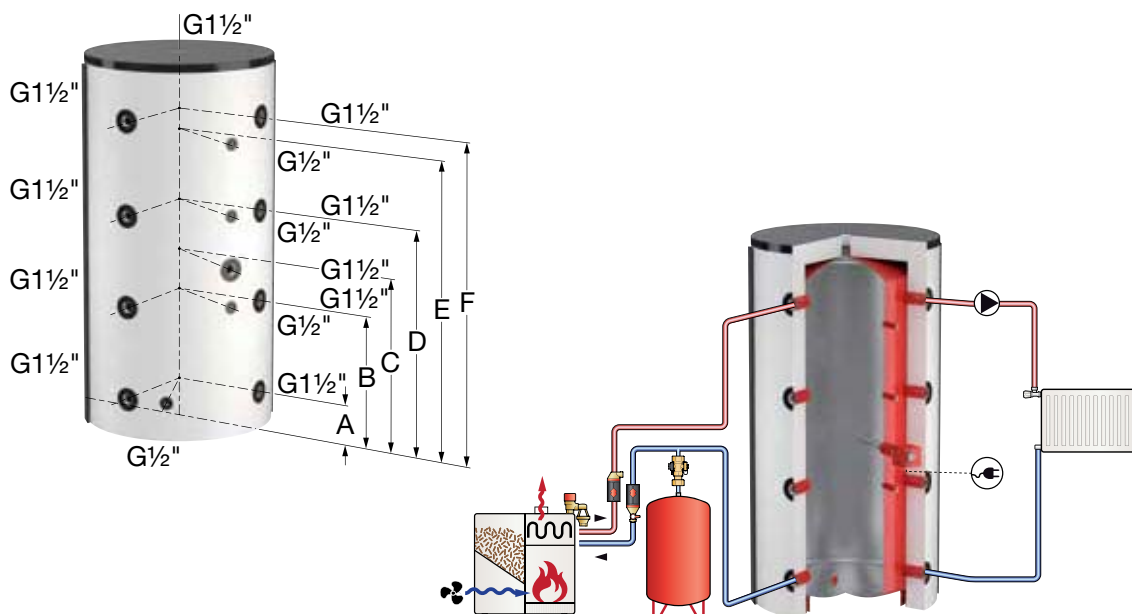

PS 750 — 5000

Баки-накопители из стали PS предназначены для запаса теплоносителя в системах теплоснабжения.

- Восемь соединений для подключения источников и потребителей тепла.
- Подключения для датчиков температуры : G 1/2" (x4).
- Макс. рабочее давление в емкости: 3,0 бар

- Максимальная рабочая температура в емкости: 95 °С.
- Устанавливается на ножках (до 2000л)
- Внешняя отделка антикоррозионной эпоксидной грунтовкой, внутреннее покрытие отсутствует.
- Изоляция: простой в монтаже мягкий флисовый материал толщиной 100мм.
- Качество материалов:
ASTM/ISO: A181 класс 60 / S235JRG2.

Подключение воздухоотводчика

Подключение источников/ потребителей тепла

Подключение источников/ потребителей тепла

Муфта 1 1/2" для подключения ТЭН

Подключение источников/ потребителей тепла

Подключение температурного датчика 3/4"

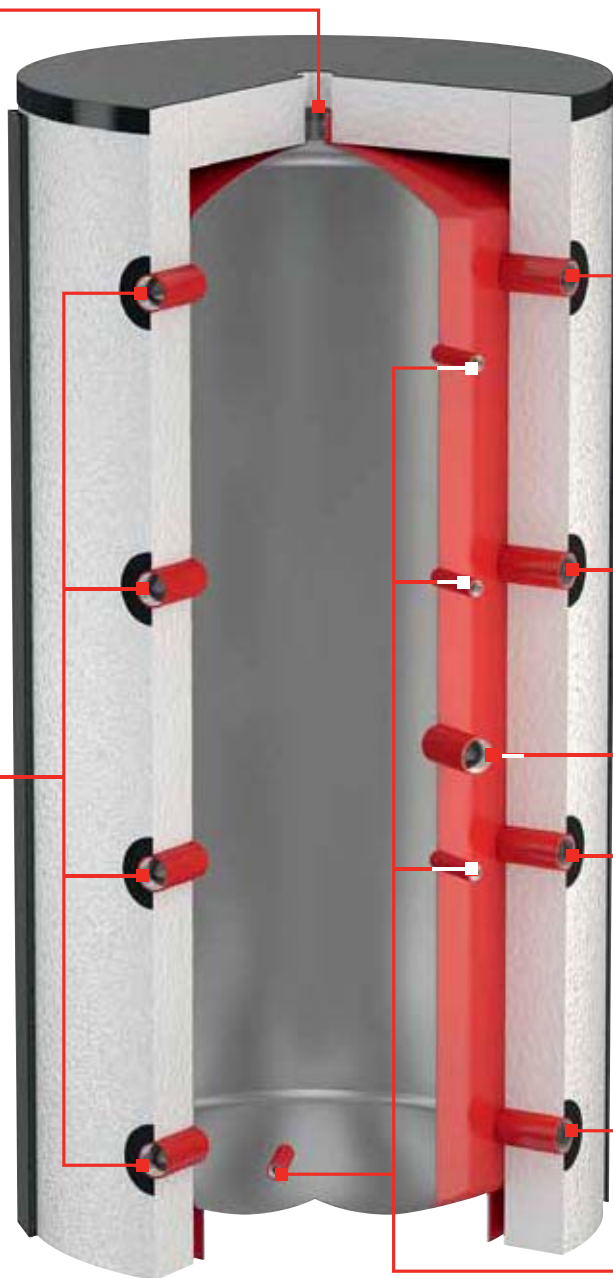



PS 750 – 5000

Тип	Объем [л]	Размеры [мм] не вкл. изоляцию			Артикул емкости	Цена емкости, евро с НДС	Изоляция цвет Белый		Изоляция цвет Серебряный	
		Ø	Высота	Высота в наклоне			Артикул	Цена, евро с НДС	Артикул	Цена, евро с НДС
PS 750	750	790	1800	1850	FL18786	1 088,20	FL18765	444,39	FL18775	444,39
PS 850	850	790	1950	2000	FL18793	1 194,12	FL18868	488,03	FL18867	488,03
PS 1000	1000	790	2200	2250	FL18885	1 345,81	FL18870	520,29	FL18879	520,29
PS 1000	1000	850	2000	2050	FL18850	1 371,75	FL18858	570,02	FL18014	528,57
PS 1200	1200	850	2250	2300	FL18843	1 538,26	FL18877	547,21	FL18894	547,21
PS 1500	1500	1000	2320	2380	FL18816	1 912,83	FL18882	613,02	FL18908	613,02
PS 1800	1800	1100	2200	2250	FL18856	2 446,54	FL18884	739,35	FL18008	739,35
PS 2000	2000	1100	2350	2400	FL18826	2 672,84	FL18887	732,92	FL18010	732,92
PS 3000	3000	1250	2800	2900	FL18670	4 333,34	FL18674	1 040,05	FL18012	905,72
PS 4000	4000	1500	2950	3050	FL19340	7 920,13	FL19341	1 464,85	FL19342	1 464,85
PS 5000	5000	1600	3250	3350	FL19344	9 534,65	FL19345	1 558,02	FL19346	1 558,02

Схема подключения PS 750 – 5000 л

* PS 3000 – 5000: G2

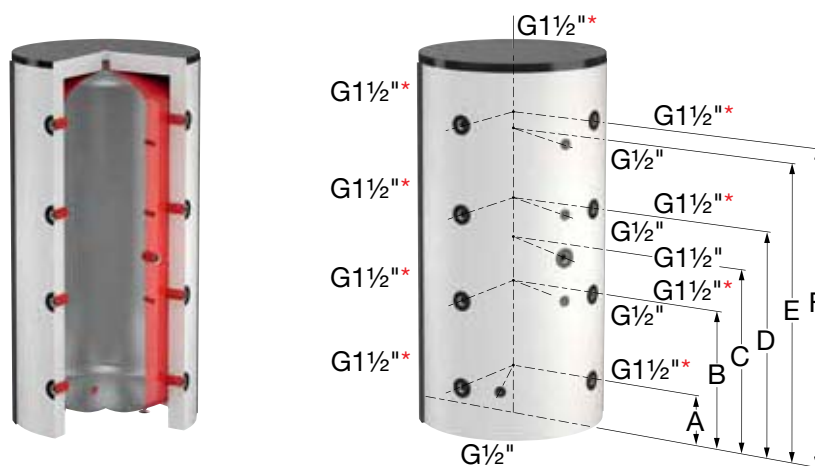
Тип	Количество патрубков	Размеры от пола до подключений [мм]						Вес [кг]
		A	B	C	D	E	F	
PS 750	8	270	690	940	1100	1420	1520	102
PS 850	8	270	740	970	1200	1570	1670	140
PS 1000 (Ø 790)	8	270	820	995	1370	1820	1920	170
PS 1000 (Ø 850)	8	305	790	1075	1220	1605	1705	172
PS 1200	8	305	855	1195	1405	1855	1955	175
PS 1500	8	340	890	1230	1440	1890	1990	225
PS 1800	8	350	850	1100	1350	1750	1850	272
PS 2000	8	350	900	1310	1450	1900	2000	310
PS 3000	8	450	1060	1390	1720	2240	2330	586
PS 4000	8	540	1150	1480	1810	2330	2420	850
PS 5000	8	695	1305	1635	1965	2485	2575	970



БУФЕРНЫЕ ЕМКОСТИ С ТЕПЛООБМЕННИКОМ



PS/R 300 — 600

Баки-накопители из стали PS/R предназначены для запаса теплоносителя в системах теплоснабжения. Вваренный трубчатый теплообменник для подключения дополнительных источников тепла (например, установок на солнечной энергии)

- Восемь соединений для подключения источников и потребителей тепла.
- Подключения для датчиков температуры : G 1/2" (x4).
- Максимальное рабочее давление (емкость/теплообменник): 3,0 / 10,0 бар.
- Максимальная рабочая температура (емкость/теплообменник): 95 / 110 °С.
- Устанавливается на ножках
- Внешняя отделка антикоррозионной эпоксидной грунтовкой, внутреннее покрытие отсутствует.
- Изоляция: простой в монтаже мягкий флисовый материал толщиной 100мм.

Тип	Объем [л]	Размеры [мм] не вкл. изоляцию			Артикул емкости	Цена емкости, евро с НДС	Изоляция цвет Белый		Изоляция цвет Серебряный	
		Ø	Высота	Высота в наклоне			Артикул	Цена, евро с НДС	Артикул	Цена, евро с НДС
PS/R 300	300	550	1590	1650	FL19348	908,07	FL18611	346,56	FL18626	346,56
PS/R 500	500	650	1650	1700	FL19120	1 073,28	FL18762	382,31	FL18769	382,31
PS/R 600	600	650	2050	2100	FL19349	1 283,50	FL19381	436,83	FL19382	436,83

Схема подключения PS/R 300 — 600 л

Тип	Количество патрубков	Площадь теплообмена м ²	Размеры от пола до подключений [мм]								Вес [кг]
			A	B	C	D	E	F	K	L	
PS/R 300	8	1,0	210	310	590	750	-	880	1260	1360	93
PS/R 500	8	1,6	180	280	600	720	770	1010	1330	1430	102
PS/R 600	8	2,0	180	280	730	880	980	1280	1730	1830	124

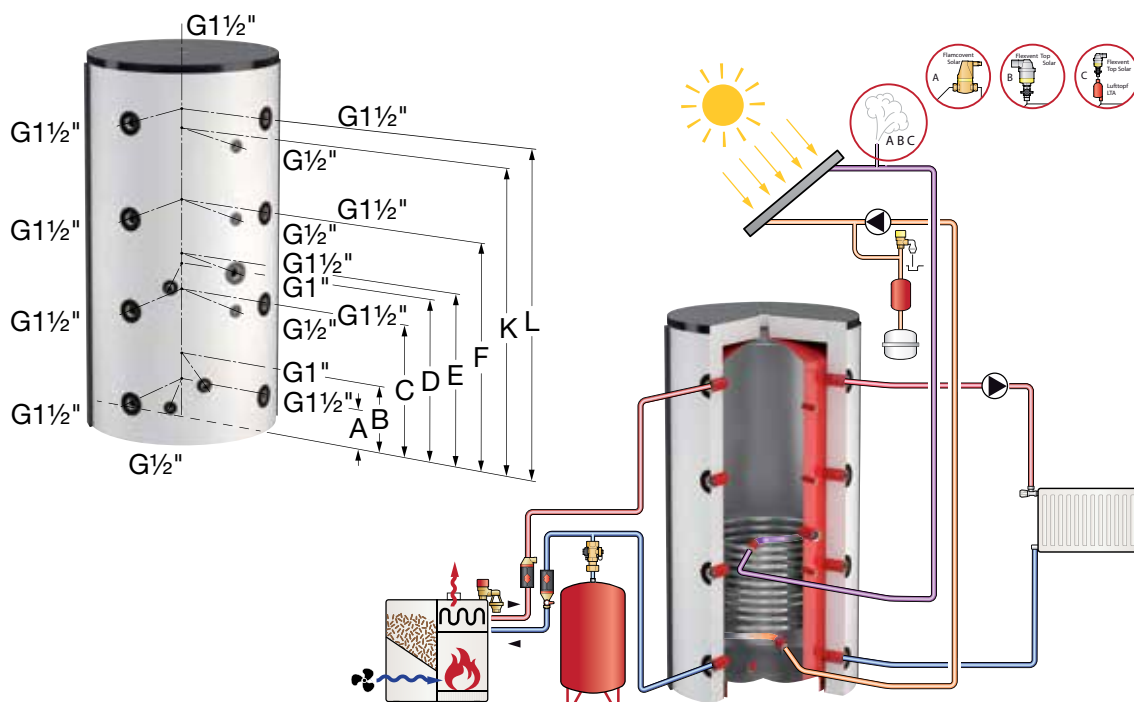



PS/R 750 — 2000

Баки-накопители из стали PS/T предназначены для запаса теплоносителя в системах теплоснабжения. Вваренный трубчатый теплообменник для подключения дополнительных источников тепла (например, установок на солнечной энергии)

- Восемь соединений для подключения источников и потребителей тепла.
- Подключения для датчиков температуры : G 1/2" (x4).
- Максимальное рабочее давление (емкость/теплообменник): 3,0 / 10,0 бар.
- Максимальная рабочая температура (емкость/теплообменник): 95 / 110 °С.
- Устанавливается на ножках
- Внешняя отделка антикоррозионной эпоксидной грунтовкой, внутреннее покрытие отсутствует.
- Изоляция: простой в монтаже мягкий флисовый материал толщиной 100мм.

Тип	Объем [л]	Размеры [мм] не вкл. изоляцию			Артикул емкости	Цена емкости, евро с НДС	Изоляция цвет Белый		Изоляция цвет Серебряный	
		Ø	Высота	Высота в наклоне			Артикул	Цена, евро с НДС	Артикул	Цена, евро с НДС
PS/R 750	750	790	1800	1850	FL19121	1 414,95	FL18765	444,39	FL18775	444,39
PS/R 850	850	790	1950	2000	FL19350	1 492,11	FL18868	488,03	FL18867	488,03
PS/R 1000	1000	790	2200	2250	FL18845	1 592,68	FL18870	520,29	FL18879	520,29
PS/R 1000	1000	850	2000	2050	FL19122	1 736,34	FL18858	570,02	FL18014	528,57
PS/R 1200	1200	850	2250	2300	FL19351	2 031,76	FL18877	547,21	FL18894	547,21
PS/R 1500	1500	1000	2320	2380	FL19123	2 326,33	FL18882	613,02	FL18908	613,02
PS/R 2000	2000	1100	2350	2400	FL19352	3 181,28	FL18887	732,92	FL18010	732,92

Схема подключения PS/R 750 — 2000 л

Тип	Количество патрубков	Площадь теплообмена м²	Размеры от пола до подключений [мм]								Вес [кг]
			A	B	C	D	E	F	K	L	
PS/R 750	8	2,1	270	370	690	890	940	1100	1420	1520	134
PS/R 850	8	2,3	270	370	740	920	970	1200	1570	1670	175
PS/R 1000 (Ø 790)	8	2,7	270	370	820	1010	1095	1370	1820	1920	210
PS/R 1000 (Ø 850)	8	2,7	305	405	790	1005	1075	1220	1605	1705	208
PS/R 1200	8	2,9	305	405	855	1045	1195	1405	1855	1955	225
PS/R 1500	8	3,2	340	440	890	1040	1230	1440	1890	1990	330
PS/R 2000	8	5,0	350	450	900	1200	1310	1450	1900	2000	380

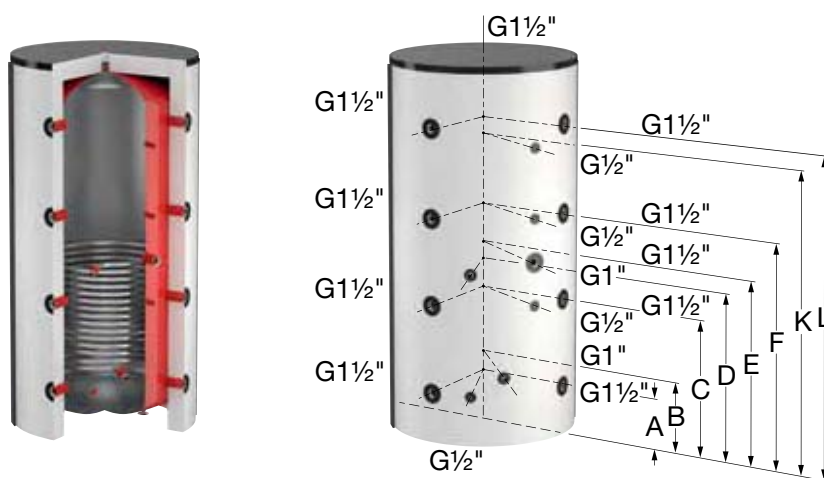

БУФЕРНЫЕ ЕМКОСТИ С ДВУМЯ ТЕПЛОБМЕННИКАМИ



PS/T 600

Баки-накопители из стали PS/T предназначены для запаса теплоносителя в системах теплоснабжения. 2 трубчатый теплообменника для подключения дополнительных источников тепла, например, установок на солнечной энергии и газового котла.

- Восемь соединений для подключения источников и потребителей тепла.
- Подключения для датчиков температуры : G 1/2" (x4).
- Максимальное рабочее давление (емкость/теплообменник): 3,0 / 10,0 бар.
- Максимальная рабочая температура (емкость/теплообменник): 95 / 110 °С.
- Устанавливается на ножках
- Внешняя отделка антикоррозионной эпоксидной грунтовкой, внутреннее покрытие отсутствует.
- Изоляция: простой в монтаже мягкий флисовый материал толщиной 100 мм.

Тип	Объем [л]	Размеры [мм] не вкл. изоляцию			Артикул емкости	Цена емкости, евро с НДС	Изоляция цвет Белый		Изоляция цвет Серебряный	
		Ø	Высота	Высота в наклоне			Артикул	Цена, евро с НДС	Артикул	Цена, евро с НДС
PS/T 600	600	650	2050	2100	FL19353	1 491,61	FL19381	436,83	FL19382	436,83

Схема подключения PS/T 600 л

Тип	Количество патрубков	Площадь теплообмена м ²	Размеры от пола до подключений [мм]									Вес [кг]
			A	B	C	D	E	F	K	L	M	
PS/T 600	8	1,5 / 2,0	180	280	730	880	980	1240	1280	1680	1830	146

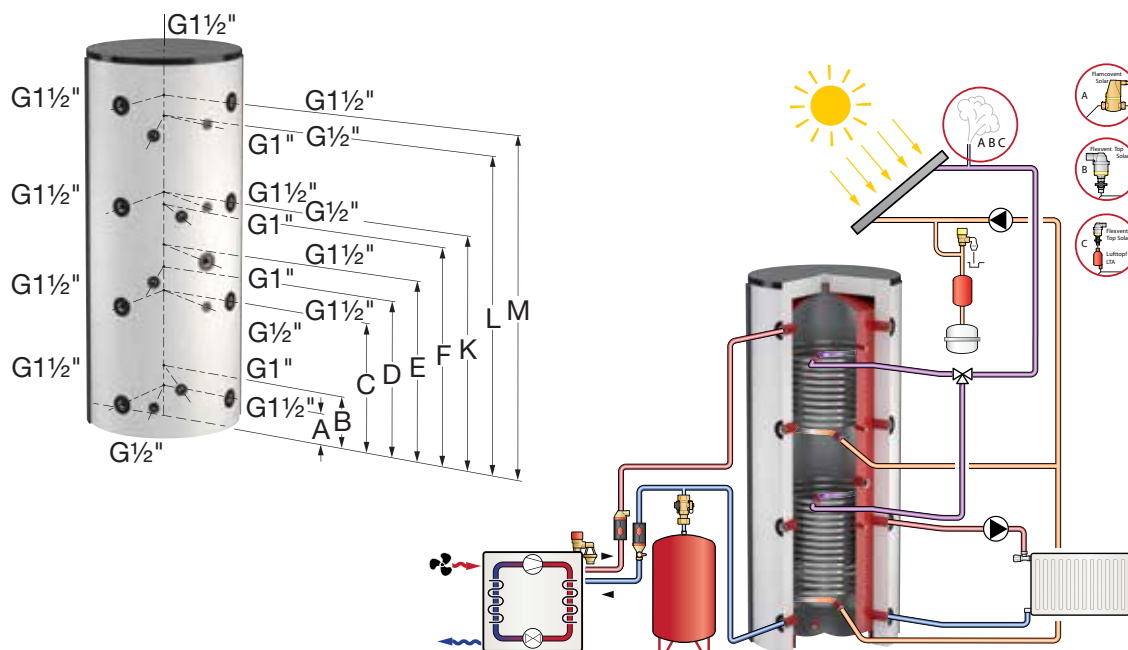



PS/T 750 – 2000

Баки-накопители из стали PS/T предназначены для запаса теплоносителя в системах теплоснабжения. 2 трубчатый теплообменник для подключения дополнительных источников тепла, например, установок на солнечной энергии и газового котла.

- Восемь соединений для подключения источников и потребителей тепла.
- Подключения для датчиков температуры : G 1/2" (x4).
- Максимальное рабочее давление (емкость/теплообменник): 3,0 / 10,0 бар.
- Максимальная рабочая температура (емкость/теплообменник): 95 / 110 °С.
- Устанавливается на ножках
- Внешняя отделка антикоррозионной эпоксидной грунтовкой, внутреннее покрытие отсутствует.
- Изоляция: простой в монтаже мягкий флисовый материал толщиной 100 мм.

Тип	Объем [л]	Размеры [мм] не вкл. изоляцию			Артикул емкости	Цена емкости, евро с НДС	Изоляция цвет Белый		Изоляция цвет Серебряный	
		Ø	Высота	Высота в наклоне			Артикул	Цена, евро с НДС	Артикул	Цена, евро с НДС
PS/T 750	750	790	1800	1850	FL19354	1 619,15	FL18765	444,39	FL18775	444,39
PS/T 850	850	790	1950	2000	FL19355	1 718,99	FL18868	488,03	FL18867	488,03
PS/T 1000 (Ø 790)	1000	790	2200	2250	FL19356	1 929,69	FL18870	520,29	FL18879	520,29
PS/T 1000 (Ø 850)	1000	850	2000	2050	FL19357	1 957,43	FL18858	570,02	FL18014	528,57
PS/T 1200	1200	850	2250	2300	FL19358	2 434,27	FL18877	547,21	FL18894	547,21
PS/T 1500	1500	1000	2320	2380	FL19359	2 589,03	FL18882	613,02	FL18908	613,02
PS/T 2000	2000	1100	2350	2400	FL19360	3 212,02	FL18887	732,92	FL18010	732,92

Схема подключения PS/T 750 – 2000 л

Тип	Количество патрубков	Площадь теплообмена м ²	Размеры от пола до подключений [мм]									Вес [кг]
			A	B	C	D	E	F	K	L	M	
PS/T 750	8	1,5 / 2,1	270	370	690	890	940	1060	1100	1420	1520	156
PS/T 850	8	2,0 / 2,3	270	370	740	920	970	1090	1200	1570	1670	205
PS/T 1000 (Ø 790)	8	2,2 / 2,7	270	370	820	1010	1095	1210	1370	1820	1920	245
PS/T 1000 (Ø 850)	8	2,2 / 2,7	305	405	790	1005	1075	1125	1220	1605	1705	243
PS/T 1200	8	2,6 / 2,9	305	405	855	1045	1195	1295	1405	1855	1955	261
PS/T 1500	8	2,8 / 3,2	340	440	890	1040	1230	1370	1440	1890	1990	306
PS/T 2000	8	3,5 / 5,0	350	450	900	1200	1310	1380	1450	1900	2000	396

* верхний/нижний теплообменник.

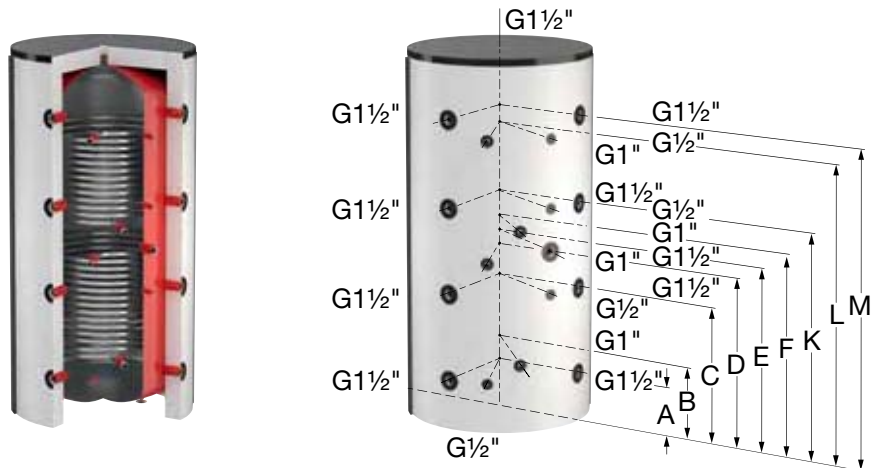

КОМБИНИРОВАННЫЕ БУФЕРНЫЕ ЕМКОСТИ С ВНУТРЕННИМ БАКОМ ДЛЯ ГВС



КРВ 500 – 600

Комбинированные буферные емкости для использования в различных системах теплоснабжения, например, с твердотопливными котлами, с функцией приготовления горячей санитарной воды посредством внутреннего эмалированного бака.

- Монтажная планка для датчика температуры
- Регулируемые ножки для точного выравнивания.
- Внешняя отделка бака антикоррозийной оксидной грунтовкой.
- Высококачественное стеклоэмалевое покрытие внутреннего бака в соответствии с DIN 4753 (часть 3), которое обеспечивает чистоту подаваемой воды и защищает от коррозии, а также минимизирует отложения кальция. В комплекте магниевый анод.
- Изоляция: простой в монтаже мягкий флисовый материал толщиной 100 мм.
- Максимальное рабочее давление (буферная емкость/бак-ГВС): 3,0/10,0 бар.
- Максимальная рабочая температура (буферная емкость/бак-ГВС): 95/95°C.

Тип	Объем		Размеры [мм] не вкл. изоляцию			Артикул емкости	Цена емкости, евро с НДС	Изоляция цвет Белый		Изоляция цвет Серебряный	
	Общий объем [л]	Бак-ГВС [л]	Ø	Высота	Высота в наклоне			Артикул	Цена, евро с НДС	Артикул	Цена, евро с НДС
КРВ 500/155	500	155	650	1610	1700	FL19361	2 477,87	FL18762	382,31	FL18769	382,31
КРВ 600/155	600	155	650	2010	2100	FL19362	2 623,60	FL19381	436,83	FL19382	436,83

Схема подключения КРВ 500 – 600 л

Тип	Размеры от пола до подключений [мм]						Вес [кг]
	A	B	C	D	E	F	
КРВ 500/155	180	600	770	1010	1330	1430	107
КРВ 600/155	180	730	980	1280	1730	1830	130

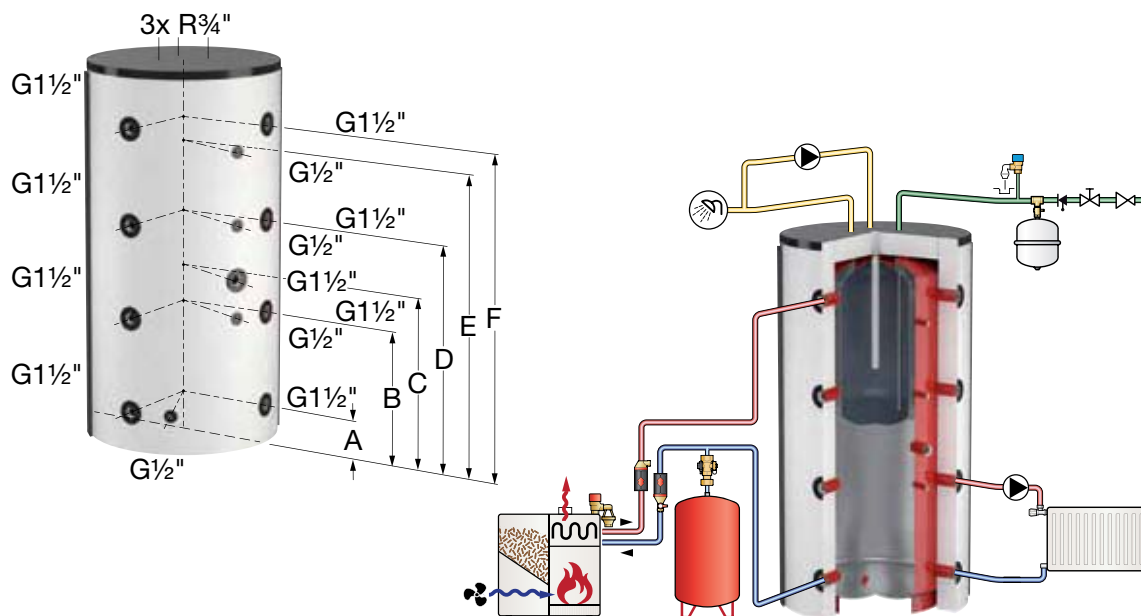



КРВ 750 – 1000

Комбинированные буферные емкости для использования в различных системах теплоснабжения, например, с твердотопливными котлами, с функцией приготовления горячей санитарной воды посредством внутреннего эмалированного бака.

- Монтажная планка для датчика температуры
- Регулируемые ножки для точного выравнивания.
- Внешняя отделка бака антикоррозионной эпоксидной грунтовкой.
- Высококачественное стеклоэмалевое покрытие внутреннего бака в соответствии с DIN 4753 (часть 3), которое обеспечивает чистоту подаваемой воды и защищает от коррозии, а также минимизирует отложения кальция. В комплекте магниевый анод.
- Изоляция: простой в монтаже мягкий флисовый материал толщиной 100 мм.
- Максимальное рабочее давление (буферная емкость/бак-ГВС): 3,0/10,0 бар.
- Максимальная рабочая температура (буферная емкость/бак-ГВС): 95/95°C.

Тип	Объем		Размеры [мм] не вкл. изоляцию			Артикул емкости	Цена, евро с НДС	Изоляция цвет Белый		Изоляция цвет Серебряный	
	Общий объем [л]	Бак-ГВС [л]	Ø	Высота	Высота в наклоне			Артикул	Цена, евро с НДС	Артикул	Цена, евро с НДС
КРВ 750/155	750	155	790	1760	1850	FL19363	2 745,07	FL18765	444,39	FL18775	444,39
КРВ 850/175	850	175	790	1930	2000	FL19364	2 787,57	FL18868	488,03	FL18867	488,03
КРВ 1000/215	1000	215	790	2180	2250	FL19365	3 000,13	FL18870	520,29	FL18879	520,29

Схема подключения КРВ 750 – 1000 л

Тип	Размеры от пола до подключений [мм]						Вес [кг]
	A	B	C	D	E	F	
КРВ 750/155	270	690	940	1100	1420	1520	138
КРВ 850/175	270	740	970	1200	1570	1670	180
КРВ 1000/215	270	820	1095	1370	1820	1920	220

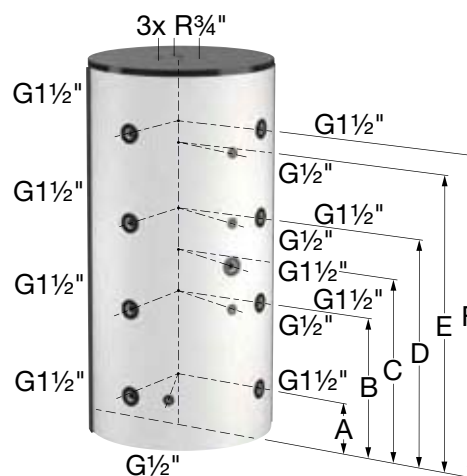



KPS 500 – 600

Комбинированные буферные емкости для использования в различных системах теплоснабжения, например, с твердотопливными котлами и гелио установками, с функцией приготовления горячей санитарной воды посредством внутреннего эмалированного бака.

- Монтажная планка для датчика температуры
- Трубчатый теплообменник для подключения дополнительных источников тепла
- Внешняя отделка бака антикоррозионной эпоксидной грунтовкой.
- Высококачественное стеклоэмалевое покрытие внутреннего бака в соответствии с DIN 4753 (часть 3), которое обеспечивает чистоту подаваемой воды и защищает от коррозии, а также минимизирует отложения кальция. В комплекте магниевый анод.
- Изоляция: простой в монтаже мягкий флисовый материал толщиной 100 мм.
- Макс. рабочее давление (буферная емкость/бак-ГВС/теплообменник): 3,0/10,0/ 10,0 бар.
- Максимальная рабочая температура (буферная емкость/бак-ГВС): 95/95/110°C.
- Регулируемые ножки для точного выравнивания

Тип	Объем		Размеры [мм] не вкл. изоляцию			Артикул емкости	Цена, евро с НДС	Изоляция цвет Белый		Изоляция цвет Серебряный	
	Общий объем [л]	Бак-ГВС [л]	Ø	Высота	Высота в наклоне			Артикул	Цена, евро с НДС	Артикул	Цена, евро с НДС
KPS 500/155	500	155	650	1610	1700	FL19110	2 779,95	FL18762	382,31	FL18769	382,31
KPS 600/155	600	155	650	2010	2100	FL19366	2 990,90	FL19381	436,83	FL19382	436,83

Схема подключения KPS 500 – 600 л

Тип	Площадь теплообмена м ²	Размеры от пола до подключений [мм]								Вес [кг]
		A	B	C	D	E	F	K	L	
KPS 500/155	1,6	180	280	600	720	770	1010	1330	1430	138
KPS 600/155	2,0	180	280	730	880	980	1280	1730	1830	160

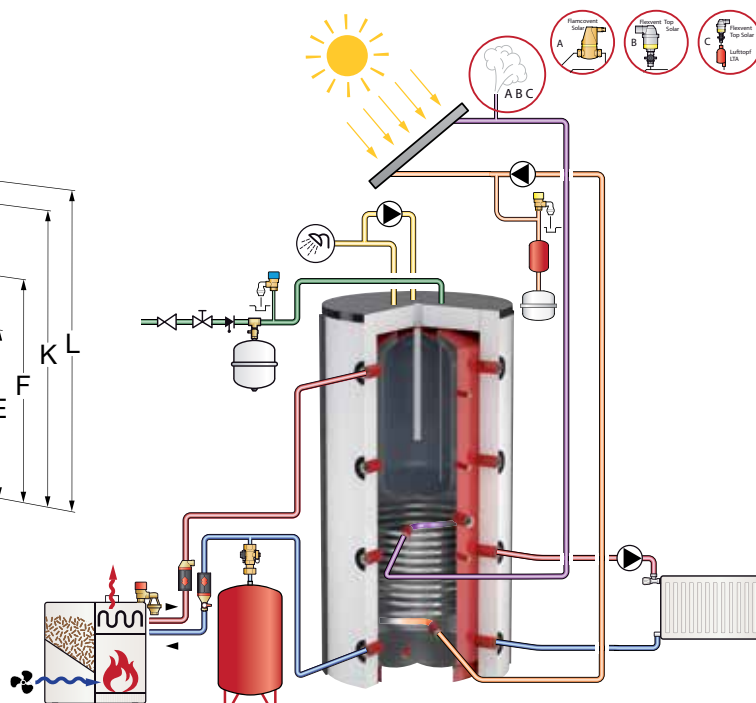
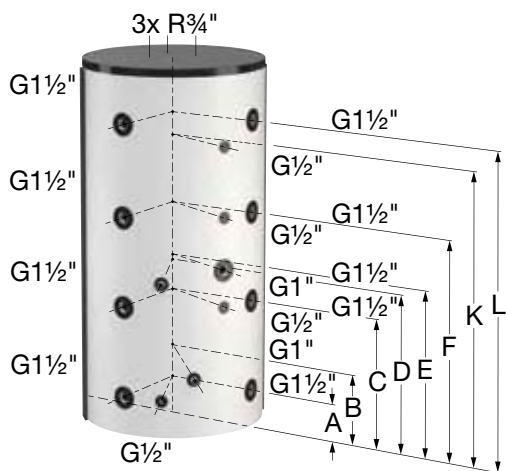



KPS 750-1000

Комбинированные буферные емкости для использования в различных системах теплоснабжения, например, с твердотопливными котлами и гелио установками, с функцией приготовления горячей санитарной воды посредством внутреннего эмалированного бака.

- Монтажная планка для датчика температуры
- Трубчатый теплообменник для подключения дополнительных источников тепла
- Внешняя отделка бака антикоррозионной эпоксидной грунтовкой.
- Высококачественное стеклоэмалевое покрытие внутреннего бака в соответствии с DIN 4753 (часть 3), которое обеспечивает чистоту подаваемой воды и защищает от коррозии, а также минимизирует отложения кальция. В комплекте магниевый анод.
- Изоляция: простой в монтаже мягкий флисовый материал толщиной 100 мм.
- Макс. рабочее давление (буферная емкость/бак-ГВС/теплообменник): 3,0/10,0/ 10,0 бар.
- Макс. рабочая температура (буферная емкость/бак-ГВС/теплообменник): 95/95/110 °С.
- Регулируемые ножки для точного выравнивания

Тип	Объем		Размеры [мм] не вкл. изоляцию			Артикул емкости	Цена, евро с НДС	Изоляция цвет Белый		Изоляция цвет Серебряный	
	Общий объем [л]	Бак-ГВС [л]	Ø	Высота	Высота в наклоне			Артикул	Цена, евро с НДС	Артикул	Цена, евро с НДС
KPS 750/155	750	155	790	1760	1850	FL19080	3 133,63			FL18775	444,39
KPS 850/175	850	175	790	1930	2000	FL19367	3 195,68	FL18868	488,03	FL18867	488,03
KPS 1000/215	1000	215	790	2180	2250	FL19090	3 468,70	FL18870	520,29	FL18879	520,29

Схема подключения KPS 750 – 1000 л

Тип	Площадь теплообмена м ²	Размеры от пола до подключений [мм]								Вес [кг]
		A	B	C	D	E	F	K	L	
KPS 750/155	2,1	270	370	690	890	940	1100	1420	1520	170
KPS 850/175	2,3	270	370	740	920	970	1200	1570	1670	215
KPS 1000/215	2,7	270	370	820	1010	1095	1370	1820	1920	260

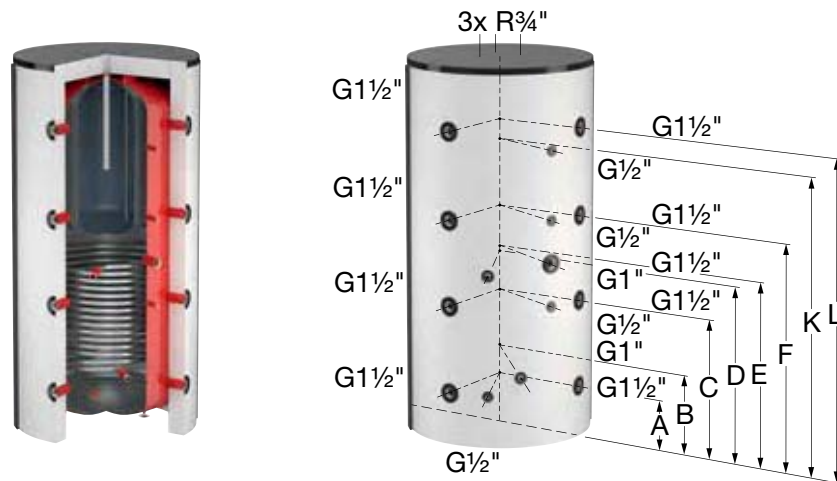

Аксессуары для емкостей



ТЭН DN 110

(не подходит для Duo 120 — 300 и Duo-Solar 200, 300)

Тип	Мощность, [кВт]	Напряжение, [В]	Монтажная длина [мм]	Артикул	Цена, евро с НДС
EHF 2,5	2,5	3 — 400	450	FL18910	700,94
EHF 3	3,0	3 — 400	450	FL18911	708,52
EHF 3,8	3,8	3 — 400	450	FL18912	749,94
EHF 5	5,0	3 — 400	450	FL18913	730,84
EHF 6	6,0	3 — 400	450	FL18914	782,94
EHF 7,5	7,5	3 — 400	450	FL18915	772,66
EHF 10	10,0	3 — 400	450	FL18916	815,09
EHF 12*	12,0	3 — 400	530	FL18917	907,39

*Для контроля температуры требуются внешнее контакторное управление

Гильза для датчика температуры



Тип	Артикул	Цена, евро с НДС
TR 1/2" L = 300 мм	FL18955	20,02
TR 3/4" L = 200 мм	FL18956	22,71



Термостат 1/2" вкл. реле безопасности

Тип	Артикул	Цена, евро с НДС
Flamco ATH	FL18951	115,47



ТЭН 1 1/2" для эмалированных емкостей

Тип	Мощность [кВт]	Напряжение [В]	Монтажная длина [мм]	Артикул	Цена, евро с НДС
ЕНК 2 ^{1, 2)}	2,0	1 — 230	320	FL18930	530,04
ЕНК 3 ^{1, 2)}	3,0	3 — 400	390	FL18931	533,23
ЕНК 4,5 ^{1, 2)}	4,5	3 — 400	470	FL18932	548,12
ЕНК 6 ²⁾	6,0	3 — 400	620	FL18933	580,39
ЕНК 7,5	7,5	3 — 400	720	FL18934	589,91
ЕНК 9	9,0	3 — 400	780	FL18935	611,53

1) ЕНК 2-4,5 для установки в Duo 120-300, Duo Solar 300.

Заказывайте редукционный фланец DN110 с муфтой 1 1/2" (артикул FL 18967).

2) DUO / Duo Solar 300 и выше возможен монтаж через резьбовое соединение G1 1/2".

При комбинации ЕНК 3 и выше с баками 400и 500 л необходимо заменить магниевый анод на необслуживаемый. ЕНК 6 может быть использован с баками 400 л и выше.

Титановый анод постоянного тока для Duo, Duo-Solar 200, LS, U/HP



Тип	Совместимость с емкостями	Подключение	Монтажная длина [мм]	Артикул	Цена, евро с НДС
FSA 400	Duo 120-500, Duo-Solar 200-500, Duo HLS, HLS-Solar, U/HP 110-160 basic, LS 200-750, KPS	G 3/4"	400	FL18960	358,09
FSA 800	Duo / Duo-Solar 750-1000, LS 1000	G 3/4"	800	FL18961	443,31
FSA 401	U/HP 110-160, TS 120-200	M 8	400	FL18962	392,43
FSA 801	Duo 1000 (Ø 850)	M 8	800	FL18963	537,66

Магниевый анод



Тип	Совместимость с емкостями	Подключение	Монтажная длина [мм]	Артикул	Цена, евро с НДС
MgA 500-M	Duo 120-300, LS 200-500, U/HP 110-160 basic, KPS	G 1 1/4"	500	FL18970	61,19
MgA 700-M	Duo 400-500, Duo-Solar 200-400, LS 750	G 1 1/4"	700	FL18971	81,30
MgA 900-M	Duo-Solar 500, LS 1000, Duo HLS 300-400, HLS-Solar 400	G 1 1/4"	900	FL18973	70,73
MgA 1500-M	Duo / Duo Solar 750-1000	G 1 1/4"	1500	FL18975	147,06

Редукционный фланец с эмалью, вкл. уплотнение и болты.

Тип	Артикул	Цена, евро с НДС
DN 180/DN 110	FL18919	171,24
DN 205/DN 110	FL18920	182,63

Термометр

Тип	Артикул	Цена, евро с НДС
ТН 63/100 1/2" (биметаллический)	FL18925	37,91
ТН 80/100 1/2" (биметаллический)	FL18926	17,90
ТН 50/40 1/2" (биметаллический)	FL18928	
Встроенный термометр с капиллярным датчиком	FL18927	

Фланец с муфтой 1 1/2" для монтажа ТЭНов типа ЕНК

Тип	Артикул	Цена, евро с НДС
DN 110 / G 1 1/2"	FL18967	137,88

Эмалированный глухой фланец, включены уплотнения и болты FL

Тип	Артикул	Цена, евро с НДС
Глухой фланец DN 110	FL18980	34,79
Глухой фланец DN 180	FL18981	48,53
Глухой фланец DN 205	FL18922	64,79

Уплотнение

Тип	Артикул	Цена, евро с НДС
DN 110-F	FL18990	12,73
DN 110-I	FL18993	6,96
DN 180	FL18991	
DN 120	FL18992	11,14
DN 205	FL18923	15,47

Регулирующие ножки для

Тип	Артикул	Цена, евро с НДС
Регулирующие ножки для Duo 150 – 500, Duo-Solar 200 – 500 und Duo HLS und HLS-Solar	FL18989	21,86
Регулирующие ножки для Duo FWS/FWP 750-1000	FL18152	

* 1 комплект = 3 ножки

БЛОЧНЫЕ ИНДИВИДУАЛЬНЫЕ ТЕПЛОВЫЕ ПУНКТЫ (БИТП) РАЗЛИЧНОЙ МОЩНОСТИ

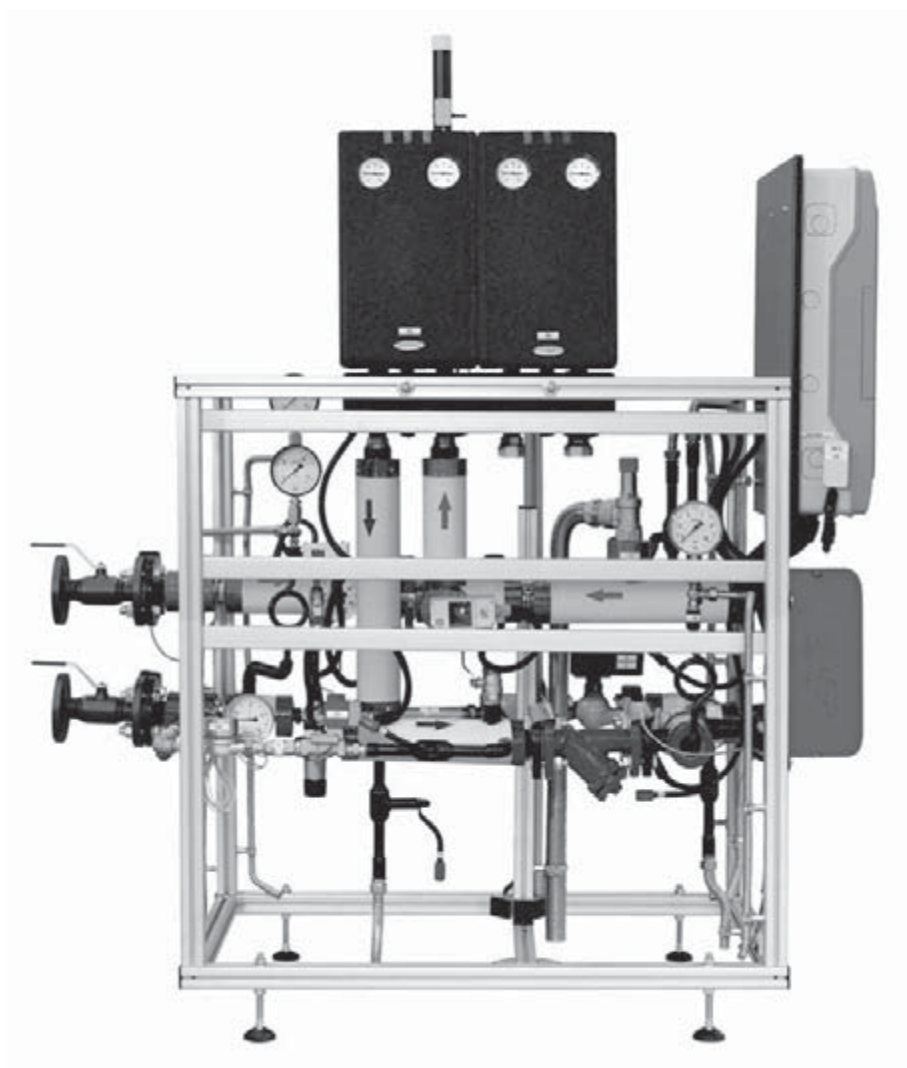

Блочные индивидуальные тепловые пункты до 50 кВт

Продукт:

- Отопительная нагрузка до 50 кВт
- Нагрузка ГВС до 50 кВт

Преимущества:

- Автоматический контроль температуры отопления и ГВС
- Компактные размеры (настенный монтаж)
- Быстрый монтаж и простое обслуживание
- Погодозависимая автоматика



Тепловые пункты серии H26__O-H/26



H26 PD O-H/26 kW

Артикул	Цена, евро с НДС
H26 PD O-H 26	По запросу

Индивидуальный тепловой пункт с двухступенчатой автоматикой для независимого подключения к высокотемпературному контуру теплосети системы отопления. Максимальная отопительная нагрузка 26 кВт.

Комплектация: отсекающая арматура, регулирующая арматура, пластинчатый теплообменник, предохранительная арматура, КИП, циркуляционный насос UPM3 AUTO L 25-70, изоляция расширительный бак 12 л, контроллер.



H26 AF O-H/26 kW

Артикул	Цена, евро с НДС
H26 AF O-H 26	По запросу

Индивидуальный тепловой пункт с погодозависимой автоматикой для независимого подключения к высокотемпературному контуру теплосети системы отопления. Максимальная отопительная нагрузка 26 кВт.

Комплектация: отсекающая арматура, регулирующая арматура, пластинчатый теплообменник, предохранительная арматура, КИП, циркуляционный насос UPM3 AUTO L 25-70, расширительный бак 12 л, погодозависимый контроллер.

Технические характеристики

Габариты (В/Ш/Г)	[мм]	800/650/250
Рабочее давление	[бар]	16
Макс. перепад давления между подающей и обратной линией	[бар]	12
Расчетная температура подачи (зима)	[°C]	130
Расчетная температура обратки (зима)	[°C]	80
Расчетная температура подачи (лето)	[°C]	70
Расчетная температура обратки (лето)	[°C]	30
Расчетный температурный график	[°C/°C]	80/60
Максимальное давление во внутреннем контуре	[бар]	3
Максимальная отопительная нагрузка	[кВт]	26
Расчетные гидравл. сопротивления в отопительном контуре	[кПа]	14 – 20

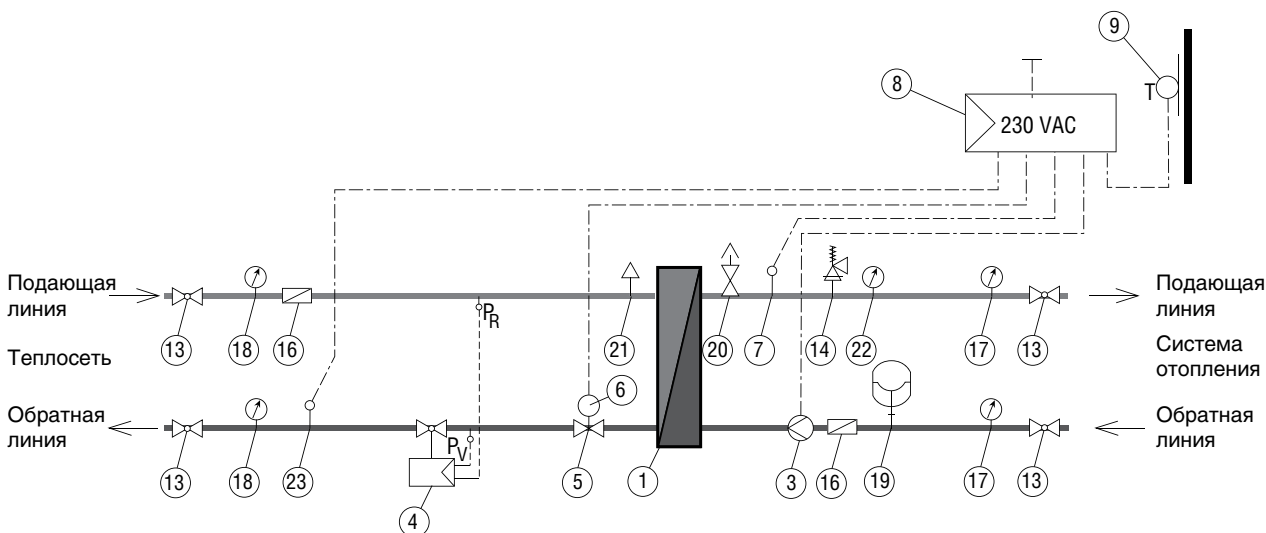

- | | | |
|--|-------------------------------|---|
| 1 Теплообменник | 8 Погодозависимый регулятор | 19 Расширительный бак |
| 3 Циркуляционный насос | 9 Датчик наружной температуры | 20 Автоматический воздухоотводчик |
| 4 Регулятор перепада давления | 13 Запорный кран | 21 Ручной воздухоотводчик |
| 5 Седельный клапан | 14 Предохранительный клапан | 22 Манометр |
| 6 Привод | 16 Сетчатый фильтр | 23 Температурный датчик обратной линии по теплосети |
| 7 Температурный датчик системы отопления | 17 Термометр | |
| 18 Термоманометр | | |

Тепловые пункты серии H26__O-H/50



H26 PD O-H/50 kW

Артикул	Цена, евро с НДС
H26 PD O-H 50	По запросу

Индивидуальный тепловой пункт с двухступенчатой автоматикой для независимого подключения к высокотемпературному контуру теплосети системы отопления. Максимальная отопительная нагрузка 50 кВт.

Комплектация: отсекающая арматура, регулирующая арматура, пластинчатый теплообменник, предохранительная арматура, КИП, циркуляционный насос UPM3 AUTO L 25-95, изоляция, мембранный бак 24 л, контроллер.



H26 AF O-H/50 kW

Артикул	Цена, евро с НДС
H26 AF O-H 50	По запросу

Индивидуальный тепловой пункт с погодозависимой автоматикой для независимого подключения к высокотемпературному контуру теплосети системы отопления. Максимальная отопительная нагрузка 50 кВт.

Комплектация: отсекающая арматура, регулирующая арматура, пластинчатый теплообменник, предохранительная арматура, КИП, циркуляционный насос UPM3 AUTO L 25-95, изоляция, расширительный бак 24 л, погодозависимый контроллер.

Технические характеристики

Габариты (В/Ш/Г)	[мм]	800/650/250
Рабочее давление	[бар]	16
Макс. перепад давления между подающей и обратной линией	[бар]	12
Расчетная температура подачи (зима)	[°C]	130
Расчетная температура обратки (зима)	[°C]	80
Расчетная температура подачи (лето)	[°C]	70
Расчетная температура обратки (лето)	[°C]	30
Расчетный температурный график	[°C/°C]	80/60
Максимальное давление во внутреннем контуре	[бар]	3
Максимальная отопительная нагрузка	[кВт]	50
Расчетные гидравл. сопротивления в отопительном контуре	[кПа]	14 – 20

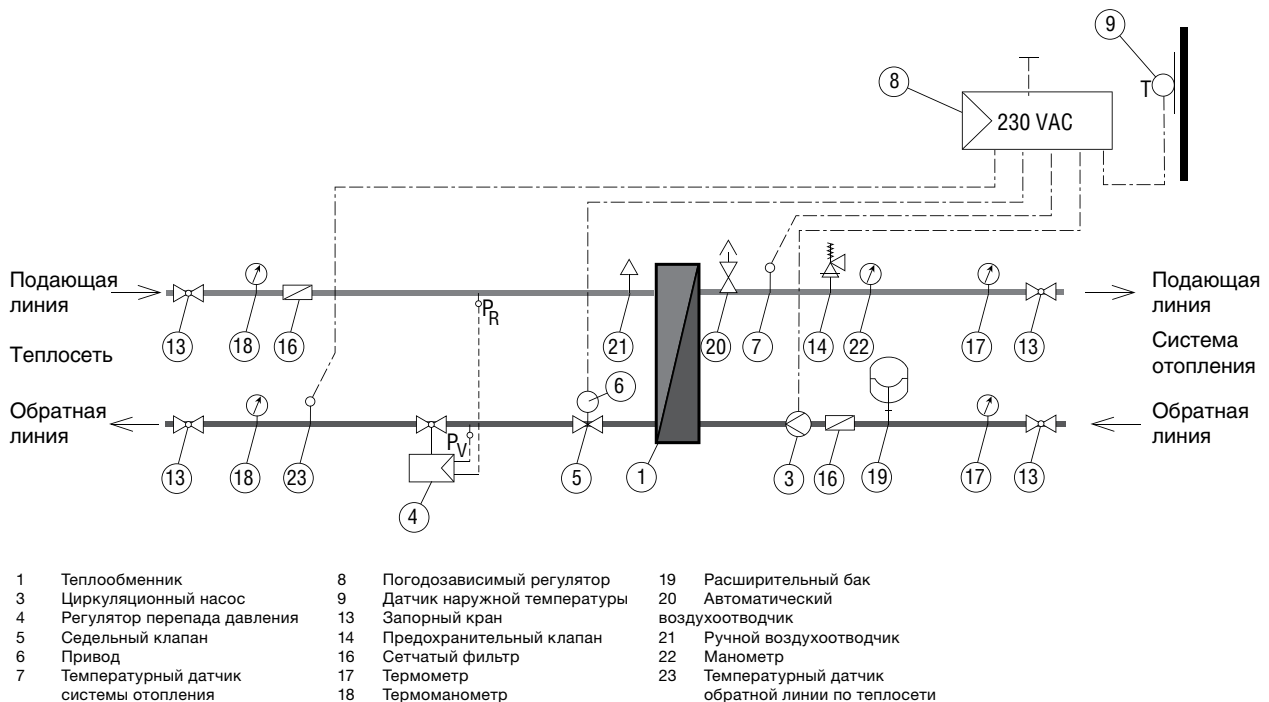

Тепловые пункты серии HW2__T-H/26



HW2 PD T-H/26 kW

Артикул	Цена, евро с НДС
HW2 PD T-H 26	По запросу

Индивидуальный тепловой пункт с двухступенчатой автоматикой для независимого подключения к высокотемпературному контуру теплосети системы отопления и приготовления горячей воды в приоритетном режиме. Максимальная отопительная нагрузка 26 кВт. Максимальная мощность ГВС 50 кВт (17 л/мин).

Комплектация: отсечная арматура, регулирующая арматура, пластинчатый теплообменник (отопление/ГВС), предохранительная арматура (отопление/ГВС), КИП, циркуляционный насос UPM3 AUTO L 25-70, расширительный бак 12 л, изоляция, контроллер.



HW2 AF T-H/26 kW

Артикул	Цена, евро с НДС
HW2 AF T-H 26	По запросу

Индивидуальный тепловой пункт с погодозависимой автоматикой для независимого подключения к высокотемпературному контуру теплосети системы отопления и приготовления горячей воды в приоритетном режиме. Максимальная отопительная нагрузка 26 кВт. Максимальная мощность ГВС 50 кВт (17 л/мин).

Комплектация: отсечная арматура, регулирующая арматура, пластинчатый теплообменник (отопление/ГВС), двухходовой клапан с сервоприводом, предохранительная арматура (отопление/ГВС), КИП, циркуляционный насос UPM3 AUTO L 25-70, изоляция, расширительный бак 12 л, погодозависимый регулятор.

Технические характеристики

Габариты (В/Ш/Г)	[мм]	800/650/250
Рабочее давление	[бар]	16
Макс. перепад давления между подающей и обратной линией	[бар]	12
Расчетная температура подачи (зима)	[°C]	130
Расчетная температура обратки (зима)	[°C]	80
Расчетная температура подачи (лето)	[°C]	70
Расчетная температура обратки (лето)	[°C]	30
Расчетный температурный график	[°C/°C]	80/60
Расчетная температура ГВС	[°C]	55
Максимальное давление во внутреннем контуре	[бар]	3
Максимальное давление в контуре ГВС	[бар]	6
Максимальная отопительная нагрузка	[кВт]	26
Максимальная мощность ГВС	[кВт]	50
Расчетные гидравл. сопротивления в отопительном контуре	[кПа]	14 — 20

HW2 PD

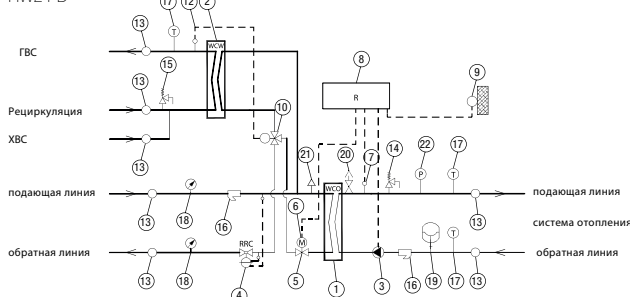

HW2 AF

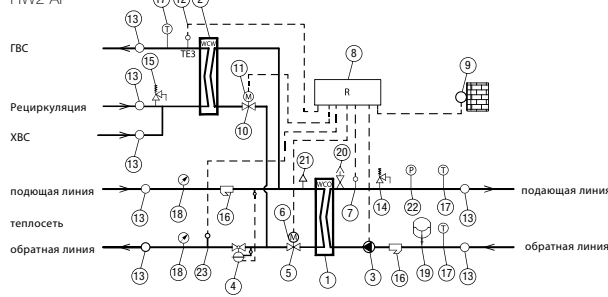

- 1 Теплообменник
- 2 Теплообменник ГВС
- 3 Циркуляционный насос
- 4 Регулятор перепада давления
- 5 Седельный клапан
- 6 Привод
- 7 Температурный датчик системы отопления

- 8 Погодозависимый регулятор
- 9 Датчик наружной температуры
- 10 Сидельный клапан
- 11 Привод
- 12 Температурный датчик системы ГВС
- 13 Запорный кран
- 14 Предохранительный клапан

- 15 Предохранительный клапан системы ГВС
- 16 Сетчатый фильтр
- 17 Термометр
- 18 Термоманометр
- 19 Расширительный бак
- 20 Автоматический воздухоотводчик

- 21 Ручной воздухоотводчик
- 22 Манометр
- 23 Температурный датчик обратной линии по теплосети

Тепловые пункты серии HW2__T-H/50



HW2 PD T-H/50 kW

Артикул	Цена, евро с НДС
HW2 PD T-H 50	По запросу

Индивидуальный тепловой пункт с двухступенчатой автоматикой для независимого подключения к высокотемпературному контуру теплосети системы отопления и приготовления горячей воды в приоритетном режиме. Максимальная отопительная нагрузка 50 кВт. Максимальная мощность ГВС 50 кВт (17л/мин).

Комплектация: отсекая арматура, регулирующая арматура, пластинчатый теплообменник (отопление/ГВС), предохранительная арматура (отопление/ГВС), КИП, циркуляционный насос UPML AUTO 25-95, расширительный бак 24 л, изоляция, контроллер.



HW2 AF T-H/50 kW

Артикул	Цена, евро с НДС
HW2 AF T-H 50	По запросу

Индивидуальный тепловой пункт с погодозависимой автоматикой для независимого подключения к высокотемпературному контуру теплосети системы отопления и приготовления горячей воды в приоритетном режиме. Максимальная отопительная нагрузка 50 кВт. Максимальная мощность ГВС 50 кВт (17л/мин).

Комплектация: отсекая арматура, регулирующая арматура, пластинчатый теплообменник (отопление/ГВС), предохранительная арматура (отопление/ГВС), КИП, циркуляционный насос UPML AUTO 25-95, расширительный бак 24 л, изоляция, погодозависимый контроллер.

Технические характеристики

Габариты (В/Ш/Г)	[мм]	800/650/250
Рабочее давление	[бар]	16
Макс. перепад давления между подающей и обратной линией	[бар]	12
Расчетная температура подачи (зима)	[°C]	130
Расчетная температура обратки (зима)	[°C]	80
Расчетная температура подачи (лето)	[°C]	70
Расчетная температура обратки (лето)	[°C]	30
Расчетный температурный график	[°C/°C]	80/60
Расчетная температура ГВС	[°C]	55
Максимальное давление во внутреннем контуре	[бар]	3
Максимальное давление в контуре ГВС	[бар]	6
Максимальная отопительная нагрузка	[кВт]	50
Максимальная мощность ГВС	[кВт]	50
Расчетные гидравл. сопротивления в отопительном контуре	[кПа]	14 – 20

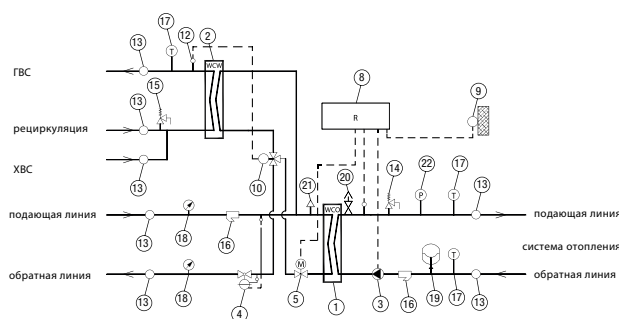
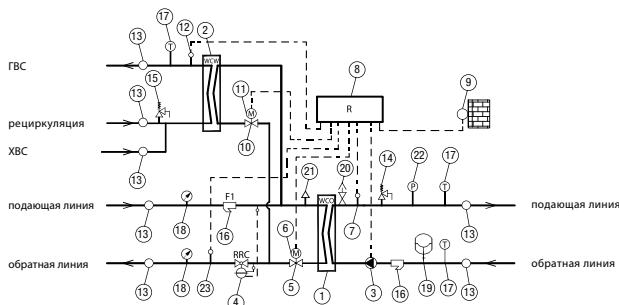

- 1 Теплообменник
- 2 Теплообменник ГВС
- 3 Циркуляционный насос
- 4 Регулятор перепада давления
- 5 Седельный клапан
- 6 Привод
- 7 Температурный датчик системы отопления

- 8 Погодозависимый регулятор
- 9 Датчик наружной температуры
- 10 Сидельный клапан
- 11 Привод
- 12 Температурный датчик системы ГВС
- 13 Запорный кран
- 14 Предохранительный клапан

- 15 Предохранительный клапан системы ГВС
- 16 Сетчатый фильтр
- 17 Термометр
- 18 Термоманометр
- 19 Расширительный бак
- 20 Автоматический воздухоотводчик

- 21 Ручной воздухоотводчик
- 22 Манометр
- 23 Температурный датчик обратной линии по теплосети

LOGOMax. Блочные индивидуальные тепловые пункты от 70 кВт

Продукт:

- Отопительная нагрузка от 70 кВт
- Нагрузка ГВС от 70 кВт
- БИТП для работы с LOGOTherm
- БИТП для работы с распределительным коллектором и насосными группами

Преимущества:

- Автоматический контроль температуры отопления и ГВС
- Энергоэффективность класса А
- Рамная конструкция (компактные размеры)
- Быстрый монтаж и простое обслуживание
- Возможность работы с буферной емкостью



Пакетные решения для БИТП от Meibes

Компания Майбес предлагает два варианта комплектации БИТП, с возможностью добавления необходимых опций, согласно потребностям заказчика.



PROFI	BASIC
Алюминиевый разборный каркас (для мощности более 150 кВт)	Цельнопаянный металлический каркас
Фланцевая запорно-регулирующая арматура	Резьбовая или сварная запорно-регулирующая арматура
Автоматическая система подпитки с электрическим клапаном и регулятором давления	Ручная система подпитки, с ручным запуском
Изготовление уравнильных соединений — заземление, подведение к клеммнику, проводка уложена в кабельных коробах	Отсутствуют уравнильные соединения — заземление, проводка проложена в кабельканалах (электрогфра)
Щиток с номерами тепловых пунктов, описание оборудования на ТП, технологическая схема с возможностью размещения на стене	Отсутствие щитка с номерами тепловых пунктов, описания оборудования и технологической схемы
Жесткая изоляция теплообменника, изоляция всех трубопроводов теплового пункта Thermaflex PUR с индикацией потока	Изоляция теплообменника типа Aeroflex, каучуковая изоляция только прямых отрезков, без индикации потоков

Тепловые пункты серии Н

Н AF O-H

Индивидуальный тепловой пункт с погодозависимой автоматикой для независимого подключения к высокотемпературному контуру теплосети системы отопления здания.

Комплектация: теплоизолированный теплообменник, погодозависимый регулятор отопления, частотный циркуляционный насос, предохранительные устройства, отсежные краны, термометры, манометры, регулирующая заслонка с электроприводом, изолированные трубопроводы. Конструкция смонтирована на раме.



тип	№ артикула	Цена, евро с НДС	тип	№ артикула	Цена, евро с НДС
CO 70 KW	H70 AF O-H	По запросу	CO 400 KW	H400 AF O-H	По запросу
CO 100 KW	H100 AF O-H	По запросу	CO 450 KW	H450 AF O-H	По запросу
CO 130 KW	H130 AF O-H	По запросу	CO 500 KW	H500 AF O-H	По запросу
CO 150 KW	H150 AF O-H	По запросу	CO 600 KW	H600AF O-H	По запросу
CO 180 KW	H180 AF O-H	По запросу	CO 700 KW	H700AF O-H	По запросу
CO 200 KW	H200 AF O-H	По запросу	CO 800 KW	H800AF O-H	По запросу
CO 250 KW	H250 AF O-H	По запросу	CO 900 KW	H900 AF O-H	По запросу
CO 300 KW	H300 AF O-H	По запросу	CO 1000 KW	H1000 AF O-H	По запросу

* другие мощности по запросу
** узел в версии BASIC по запросу

Технические характеристики

Рабочее давление	[бар]	16
Макс. перепад давления между подающей и обратной линией	[бар]	3
Расчетная температура подачи (зима)	[°C]	130
Расчетная температура обратки (зима)	[°C]	70
Расчетный температурный график	[°C/°C]	80/60
Максимальное давление во внутреннем контуре	[бар]	6
Расчетные гидр. сопротивления в отопительном контуре	[кПа]	35-50

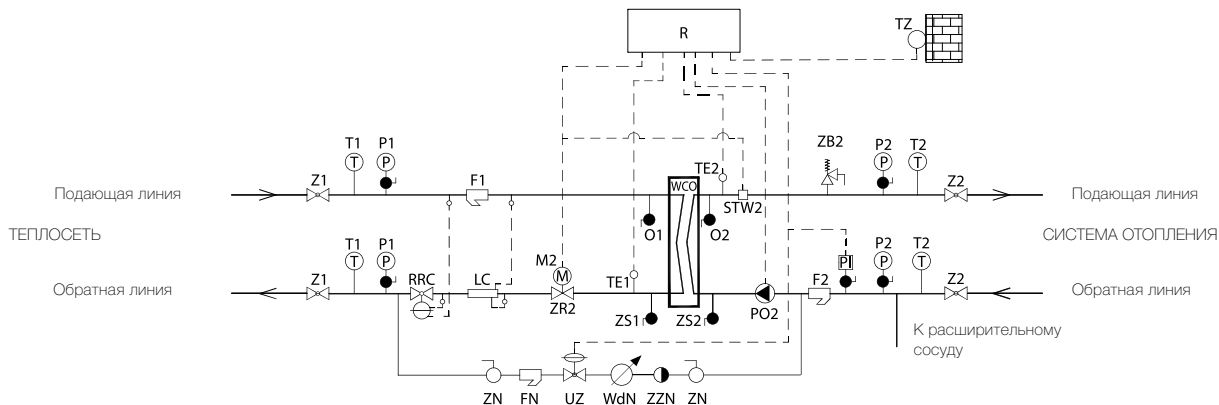

- F – фильтр
(1 – сетевой контур,
2 – внутренний контур,
N – контур подпитки)
- LC – вставка для теплового
счетчика
- M2 – привод сидельного клапана
- O – воздухоотводчики
теплообменника
(1 – сетевой контур,
2 – внутренний контур)
- PO2 – насос С.О.
- P1 – манометр с отсежной
арматурой
- P2 – манометр

- R – погодозависимый
контроллер VARIOCONTROL
- RRC – регулятор перепада
давления
- STW2 – термостат безопасности
- T – термометр
(1 – сетевой контур,
2 – внутренний контур)
- TE – датчик контроллера
(1 – сетевой контур,
2 – внутренний контур)
- TZ – датчик наружной
температуры
- UZ – соленоидный клапан
- WCO – теплообменник

- Z – отсежная арматура
(1 – сетевой контур,
2 – внутренний контур,
N – контур подпитки)
- ZB2 – предохранительная
арматура
- ZR2 – регулятор расхода
- ZS – сливная арматура
теплообменника
(1 – сетевой контур,
2 – внутренний контур)
- ZZ – обратный клапан
(2 – внутренний контур,
N – контур подпитки)
- WDN – счетчик воды.

Тепловые пункты для работы с квартирными тепловыми пунктами LOGOTherm

HLT AF O-H PROFI

Индивидуальный тепловой пункт с погодозависимой автоматикой для независимого подключения к высокотемпературному контуру тепловой сети системы отопления здания — специально разработанное решение для проектов с квартирными станциями LOGOTherm, позволяющее добиться стабильных температурных характеристик во внешнем и во внутреннем контуре.

Комплектация: теплоизолированный теплообменник, погодозависимый контроллер VARIOCONTROL, циркуляционный насос UPS, предохранительная арматура, отсечная арматура, регулятор перепада давления, изолированные трубопроводы. Конструкция смонтирована на раме.

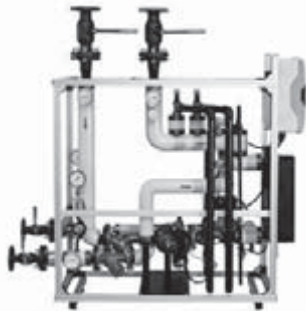

тип	№ артикула	Цена, евро с НДС
CO 70 KW	HL70 AF O-H	По запросу
CO 100 KW	HL100 AF O-H	По запросу
CO 130 KW	HL130 AF O-H	По запросу
CO 150 KW	HL150 AF O-H	По запросу
CO 180 KW	HL180 AF O-H	По запросу
CO 200 KW	HL200 AF O-H	По запросу
CO 250 KW	HL250 AF O-H	По запросу
CO 300 KW	HL300 AF O-H	По запросу

тип	№ артикула	Цена, евро с НДС
CO 400 KW	HL400 AF O-H	По запросу
CO 450 KW	HL450 AF O-H	По запросу
CO 500 KW	HL500 AF O-H	По запросу
CO 600 KW	HL600 AF O-H	По запросу
CO 700 KW	HL700 AF O-H	По запросу
CO 800 KW	HL800 AF O-H	По запросу
CO 900 KW	HL900 AF O-H	По запросу
CO 1000 KW	HL1000 AF O-H	По запросу

* другие мощности по запросу
** узел в версии BASIC по запросу

Технические характеристики

Рабочее давление	[бар]	16
Макс. перепад давления между подающей и обратной линией	[бар]	3
Расчетная температура подачи (зима)	[°C]	130
Расчетная температура обратки (зима)	[°C]	70
Расчетная температура подачи (лето)	[°C]	70
Расчетная температура обратки (лето)	[°C]	30
Расчетный температурный график	[°C/°C]	80/60
Максимальное давление во внутреннем контуре	[бар]	6
Расчетные гидр. сопротивления в отопительном контуре	[кПа]	до 60

Подающая линия
ТЕПЛОСЕТЬ
Обратная линия

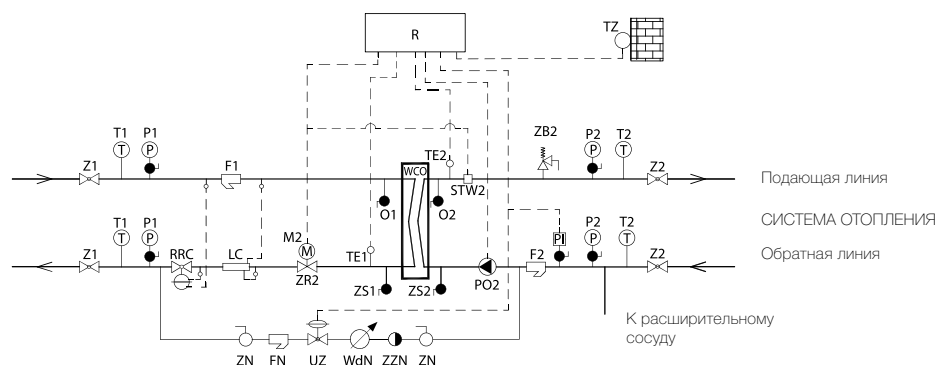

F – фильтр (1 – сетевой контур, 2 – внутренний контур, N – контур подпитки)
LC – вставка для теплового счетчика
M2 – привод сидельного клапана
O – воздухоотводчики теплообменника (1 – сетевой контур, 2 – внутренний контур)
PO2 – насос С.О.

P1 – манометр с отсечной арматурой
P2 – манометр
R – погодозависимый контроллер VARIOCONTROL
RRC – регулятор перепада давления
STW2 – термостат безопасности
T – термометр (1 – сетевой контур, 2 – внутренний контур)

TE – датчик контроллера (1 – сетевой контур, 2 – внутренний контур)
TZ – датчик наружной температуры
UZ – соленоидный клапан
WCO – теплообменник
Z – отсечная арматура (1 – сетевой контур, 2 – внутренний контур, N – контур подпитки)
ZB2 – предохранительная арматура

ZR2 – регулятор расхода
ZS – сливная арматура теплообменника (1 – сетевой контур, 2 – внутренний контур)
ZZ – обратный клапан (2 – внутренний контур, N – контур подпитки)
WDN – счетчик воды.

Тепловые пункты для работы с распределительным коллектором и насосными группами



HGP AF O-H PROFI

Индивидуальный тепловой пункт с погодозависимой автоматикой для независимого подключения к высокотемпературному контуру тепловой сети системы отопления.

Комплектация: теплоизолированный теплообменник, погодозависимый контроллер, запорно-регулирующая арматура, предохранительная арматура, регулирующий клапан перепада давления, термометры, манометры, изолированные трубопроводы, распределительный коллектор, насосные группы.

Конструкция смонтирована на раме.

тип	№ артикула	Цена, евро с НДС
CO 70 KW	HGP70 AF O-H	По запросу
CO 100 KW	HGP100 AF O-H	По запросу
CO 130 KW	HGP130 AF O-H	По запросу
CO 150 KW	HGP150 AF O-H	По запросу
CO 180 KW	HGP180 AF O-H	По запросу
CO 200 KW	HGP200 AF O-H	По запросу
CO 250 KW	HGP250 AF O-H	По запросу

тип	№ артикула	Цена, евро с НДС
CO 300 KW	HGP300 AF O-H	По запросу
CO 400 KW	HGP400 AF O-H	По запросу
CO 450 KW	HGP450 AF O-H	По запросу
CO 500 KW	HGP500 AF O-H	По запросу
CO 600KW	HGP600 AF O-H	По запросу
CO 700 KW	HGP700 AF O-H	По запросу
CO 800 KW	HGP800 AF O-H	По запросу

* другие мощности по запросу
 ** узел в версии BASIC по запросу

Технические характеристики

Рабочее давление	[бар]	16
Макс. перепад давления между подающей и обратной линией	[бар]	3
Расчетная температура подачи (зима)	[°C]	130
Расчетная температура обратки (зима)	[°C]	70
Расчетная температура для системы отопления	[°C/°C]	80/60
Максимальное давление во внутреннем контуре	[кПа]	6
Расчетные гидр. сопротивления в отопительном контуре	[кПа]	35-50

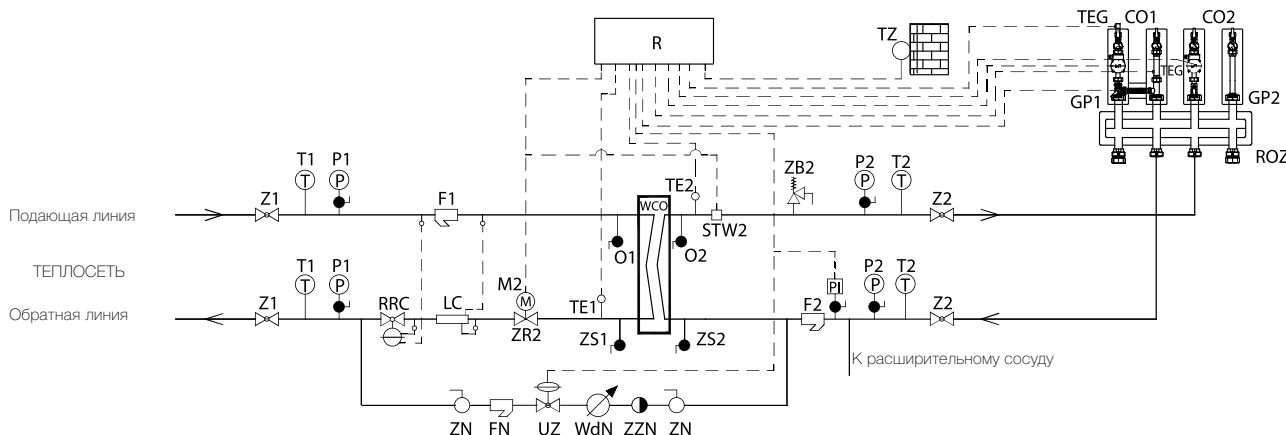

F – фильтр (1 – сетевой контур, 2 – внутренний контур, N – контур подпитки)
 GP1 – насосная группа смесительная Meibes
 GP2 – насосная группа прямая Meibes
 LC – вставка для теплового счетчика
 M2 – привод сидельного клапана
 O – воздухоотводчики теплообменника (1 – сетевой контур, 2 – внутренний контур)

P1, P2 – манометр с отсечной арматурой
 PI – переключатель давлений
 R – погодозависимый контроллер
 ROZ – распределительный коллектор
 RRC – регулятор перепада давления
 STW2 – термостат безопасности
 T – термометр (1 – сетевой контур, 2 – внутренний контур)

TE – температурный датчик контроллера (1 – сетевой контур, 2 – внутренний контур)
 TEG – температурный датчик насосной группы
 TZ – датчик наружной температуры
 UZ – соленоидный клапан
 WCO – теплообменник
 WdN – счетчик воды
 Z – отсечная арматура (1 – сетевой контур, 2 – внутренний контур, N – контур подпитки)

ZB2 – предохранительная арматура
 ZR2 – регулятор расхода
 ZS – сливная арматура теплообменника (1 – сетевой контур, 2 – внутренний контур)
 ZZN – обратный клапан подпитки

Тепловые пункты серии HW



HW AF T-H

Индивидуальный тепловой пункт с погодозависимой автоматикой для независимого подключения к высокотемпературному контуру теплосети системы отопления здания и приготовления горячей воды в приоритетном режиме.

Комплектация: 2 теплоизолированных теплообменника, погодозависимый регулятор отопления, циркуляционный насос ГВС, предохранительная арматура, отсекающая арматура, кип, регулирующая заслонка с электроприводом, изолированные трубопроводы.

Конструкция смонтирована на раме.

тип	№ артикула	Цена, евро с НДС	тип	№ артикула	Цена, евро с НДС
CO 70 KW/CWU 70 KW	HW 70/70 AF TH	По запросу	CO 300 KW/CWU 300 KW	HW 300/300 AF TH	По запросу
CO 130 KW/CWU 130 KW	HW 130/130 AF TH	По запросу	CO 400 KW/CWU 400 KW	HW 400/400 AF TH	По запросу
CO 150 KW/CWU 150 KW	HW 150/150 AF TH	По запросу	CO 500 KW/CWU 500 KW	HW 500/500 AF TH	По запросу
CO 200 KW/CWU 200 KW	HW 200/200 AF TH	По запросу	CO 600 KW/CWU 600 KW	HW 600/600 AF TH	По запросу

* другие мощности по запросу
** узел в версии BASIC по запросу

Технические характеристики

Габаритные размеры	[мм]	1100/1200/400
Рабочее давление	[бар]	16
Макс. перепад давления между подающей и обратной линией	[бар]	3
Расчетная температура подачи (зима)	[°C]	130
Расчетная температура обратки (зима)	[°C]	80
Расчетная температура подачи (лето)	[°C]	70
Расчетная температура обратки (лето)	[°C]	30
Расчетный температурный график	[°C/°C]	80/60
Расчетная температура ГВС	[°C]	55
Максимальное давление во внутреннем контуре	[бар]	6
Максимальное давление в контуре ГВС	[бар]	6
Расчетные гидравлические сопротивления в отопительном контуре	[кПа]	35 — 50

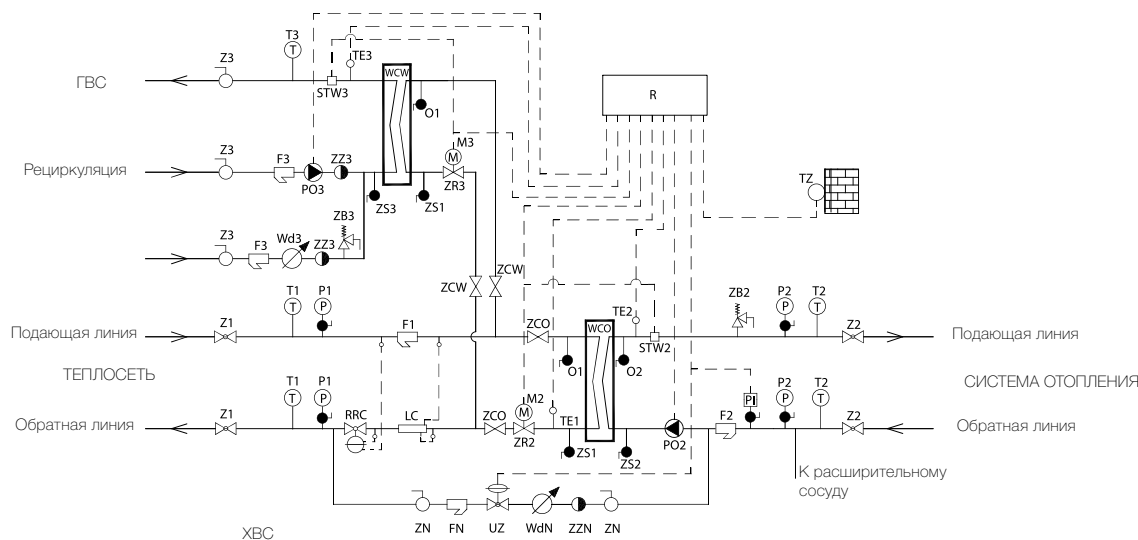

F – фильтр (1 – сетевой контур, 2 – внутренний контур, N – контур подпитки)
LC – вставка для теплового счетчика
M – привод сидельного клапана (2 – контур отопления, 3 – контур ГВС)
O – воздухоотводчики теплообменника (1 – сетевой контур, 2 – внутренний контур)
PO2 – насос контура отопления
PO3 – Насос рециркуляции

P1 – манометр с отсекающей арматурой
P2 – манометр
R – погодозависимый контроллер VARIOCONTROL
RRC – регулятор перепада давления
STW2 – термостат безопасности
T – термометр (1 – сетевой контур, 2 – внутренний контур)
TE – датчик контроллера (1 – сетевой контур, 2 – внутренний контур)

TZ – датчик наружной температуры
WCO – теплообменник контура отопления
WCW – теплообменник контура ГВС
Z – отсекающая арматура (1 – сетевой контур, 2 – контур отопления, 3 – контур ГВС, N – контур подпитки)
ZB – предохранительная арматура (1 – сетевой контур, 2 – контур отопления,

3 – контур ГВС)
ZR – регулятор расхода (2 – контур отопления, 3 – контур ГВС)
ZS – сливная арматура теплообменника (1 – сетевой контур, 2 – контур отопления, 3 – контур ГВС)
ZZ – обратный клапан (2 – контур отопления, 3 – контур ГВС, N – контур подпитки)
WdN – счетчик горячей воды.
Wd3 – счетчик холодной воды.

ПРИБОРЫ УЧЕТА И ДИСПЕТЧЕРИЗАЦИИ



Все позиции данного раздела могут быть поставлены только в составе квартирных станций LOGOtherm/LOGOFloor или БИТП до 50 кВт.

MULTICAL® 302

MULTICAL® 302 может помочь, если необходимо планировать, управлять, измерять и вести учет. Имеет широкий диапазон рабочих температур от 2 °С до 150 °С, широкий динамический диапазон расходов 1:1600 от порога чувствительности до абсолютного максимума, впечатляющий диапазон расходов 1:250 (q_i:q_p) и номинальное давление PN16 и PN25. Особенности конструкции счетчика обеспечивают его эффективное использование при горизонтальном, вертикальном монтаже. С помощью оптического интерфейса возможно считать архивные данные давностью до 15 лет благодаря большой памяти счетчика.

Технические характеристики:

MULTICAL® 302 теплосчетчик (EN1434 & MID) с интегрированным ультразвуковым датчиком расхода с 1.2 м сигнальным кабелем, стандартным оптопортом, включая батарейку на 6 лет, пару температурных датчиков с 1,5 м кабелем.

Тип	Артикул	Цена, евро с НДС
с номинальным расходом q _p =0,6 м ³ /ч, присоединение G¾B (R½) x 110 мм	Типе 302-T-20-1-Q9-10-4-56	По запросу

Тип	Артикул	Цена, евро с НДС
с номинальным расходом q _p =1,5 м ³ /ч, присоединение G¾B (R½) x 110 мм	Типе 302-T-20-1-Q9-40-4-56	По запросу

MULTICAL® 602

Используется для измерения энергии в водяных системах отопления с температурами от 2°С до 180°С с расходомерами ULTRAFLOW® 54 и парой датчиков температуры.

Диапазон номинальных расходов от q_p 0.6 м³/ч до 1,000 м³/ч.

Применяется для коммерческого и технологического учета на объектах ЖКХ (жилые дома, муниципальные здания, ЦТП, ИТП) промышленных и коммерческих объектах.

Технические характеристики:

- подключаемые датчики температуры для погружных гильз Pt500 с кабелем 3,0 м;
- без модуля верха с теплосчетчиком на закрытые системы или модуль верха с расчетом Δ энергий + почасовой архив с счетчиком энергии для открытых систем;
- элемент питания батарея D-элемент;
- подготовлен для подключения двух одинаковых ULTRAFLOW 54

Тип	Артикул	Цена, евро с НДС
Без модуля (закрытые системы)	Типе 602-C-0-00-2-0B-8-4-56 353	По запросу

Тип	Артикул	Цена, евро с НДС
С модулем (открытые системы)	Типе 602-C-2-00-2-0B-8-9-56 424	По запросу

ULTRAFLOW® 54 ультразвуковой датчик расхода с сигнальным кабелем 2,5 м (EN1434 & MID)



Резьбовые присоединение PN16

Тип	Артикул	Цена, евро с НДС
q _p 0,6 м ³ /ч, 110 мм x G3/4B (R1/2)	65-5-CAAA-XXX	По запросу
q _p 1,5 м ³ /ч, 110 мм x G3/4B (R1/2)	65-5-CDAA-XXX	По запросу
q _p 2,5 м ³ /ч, 190 мм x G1B (R3/4)	65-5-CEAF-XXX	По запросу

Тип	Артикул	Цена, евро с НДС
q _p 3,5 м ³ /ч, 260 мм x G1 1/4B (R1)	65-5-CGAG-XXX	По запросу
q _p 6,0 м ³ /ч, 260 мм x G1 1/4B (R1)	65-5-CHAG-XXX	По запросу
q _p 10,0 м ³ /ч, 300 мм x G2B (R1 1/2)	65-5-CJAJ-XXX	По запросу

Фланцевые присоединение PN25



Тип	Артикул	Цена, евро с НДС
q _p 2,5 м ³ /ч, 190 мм x DN20	65-5-CEBA-XXX	По запросу
q _p 3,5 м ³ /ч, 260 мм x DN25	65-5-CGCB-XXX	По запросу
q _p 6,0 м ³ /ч, 260 мм x DN25	65-5-CHCB-XXX	По запросу
q _p 10,0 м ³ /ч, 300 мм x DN40	65-5-CJCD-XXX	По запросу

Тип	Артикул	Цена, евро с НДС
q _p 15,0 м ³ /ч, 270 мм x DN50	65-5-CKCE-XXX	По запросу
q _p 25,0 м ³ /ч, 300 мм x DN65	65-5-CLOG-XXX	По запросу
q _p 40,0 м ³ /ч, 300 мм x DN80	65-5-CMCH-XXX	По запросу
q _p 60,0 м ³ /ч, 360 мм x DN100	65-5-FACL-XXX	По запросу

КОЛЛЕКТОРЫ, СОЛНЕЧНЫЕ СТАНЦИИ И КОНТРОЛЛЕРЫ ДЛЯ СИСТЕМ СОЛНЕЧНОГО ТЕПЛОСНАБЖЕНИЯ



Продукт:

1. Вакуумные солнечные коллекторы
2. Плоские солнечные коллекторы
3. Двухтрубная гофротруба в специальной теплоизоляции
4. Концевики FixLock
5. Контроллеры для гелиосистем
6. Солнечные станции

Преимущества:

- Надежное управление гелиоустановками
- Высокая энергоэффективность
- Быстрый и надежный монтаж
- Комплектация всей необходимой арматурой

MFK 001. ПЛОСКИЕ СОЛНЕЧНЫЕ КОЛЛЕКТОРЫ



Для вертикальной установки

Продукт: плоские коллекторы **MFK 001** предназначены для преобразования солнечного излучения в тепловую энергию. Устанавливаются только вертикально под углом горизонту от 150 до 750.

MFK 001 — с подключением 3/4", подложка абсорбера из алюминия. Предназначен для построения малых и больших гелиосистем

MFK — Meibes Flate Kollektor Технические характеристики

Площадь коллектора, брутто [м ²]	2,51
Площадь коллектора, нетто [м ²]	2,30
Габариты ВхШхГ [мм]	2150 x 1170 x 83
Вес (без теплоносителя), [кг]	42
Подключение подающей/обратной линии	3/4" (НГ — слева/НР — справа)
Проходное сечение патрубков подающей/обратной линии, Ду [мм]	18
Максимальное рабочее давление [бар]	10
Объем змеевика коллектора, [л]	1,7
Гильза для датчика температуры, Ду [мм]	8
Материал абсорбера	Al
Толщина стекла [мм]	3,2 (ударопрочное антибликовое стекло повышенной прозрачности)
Пропускная способность стекла (трансмиссия) [%]	90
Абсорбция [%]	95
Эмиссия [%]	5
Температура стагнации, [°C]	234
Теплоноситель	Meibes Solar
Максимальная ветровая нагрузка [кН/м ²]	150
Максимальная снежная нагрузка [кг/м ²]	300
Коэф. теплопотерь A1 за счет теплопередачи [Вт/м ² x °C]	3,48
Коэф. теплопотерь A2 за счет излучения [Вт/м ² x °C ²]	0,0161
Артикул	45311.2

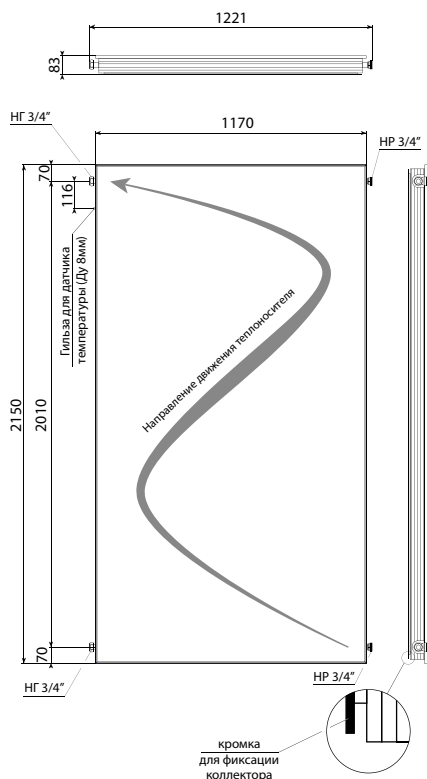

Размеры коллекторов

Левые патрубки коллектора оканчиваются накидной гайкой (НГ), а правые — наружной резьбой (НР) под плоское уплотнение. Это позволяет соединять коллекторы в ряд между собой без дополнительных комплектующих.

Обратка коллектора — слева (со стороны гильзы для датчика температуры)

Состав плоского коллектора

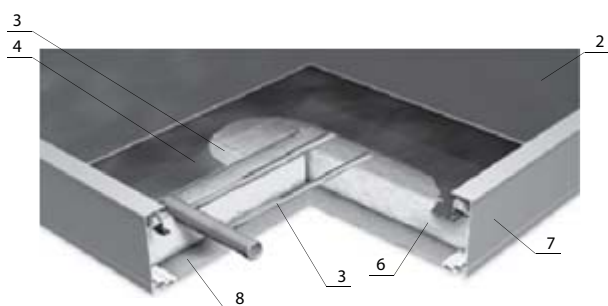

Обозначение:

- 1 – уплотнитель;
- 2 – ударпрочное стекло с высокой пропускной способностью;
- 3 – теплоотводящая трубка коллектора (Cu);
- 4 – абсорбер MFK 001 — Al с покрытием, имеющим высокое светопоглощение;
- 5 – боковая теплоизоляция;
- 6 – теплоизоляция из минеральной ваты (40 мм)
- 7 – рама коллектора (Al)
- 8 – основание коллектора (Al)

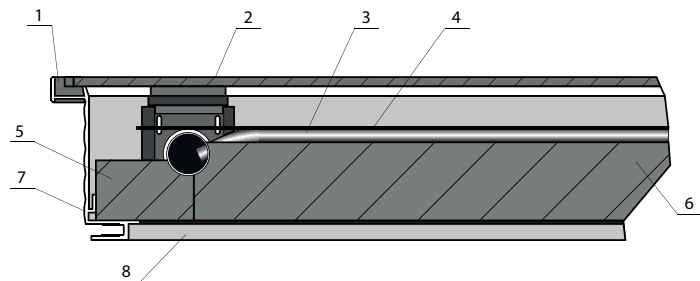

Крепление солнечных коллекторов MFK 001

Крепление "универсальными анкерами"

Самое популярное крепление, которое подходит для монтажа коллекторов на всех видах кровли: керамическая черепица, битумная черепица, металлочерепица, шифер, ржавяющая сталь.

Крыша должна быть скатной (т.е. располагаться к горизонту под углом от 15° до 75°)

Вид "А" Крепление коллектора к крыше универсальными анкерами

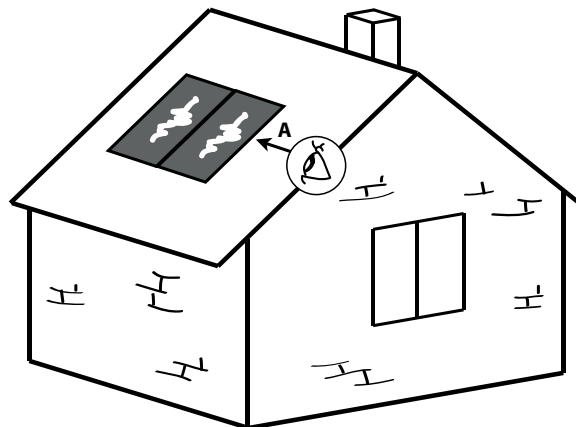
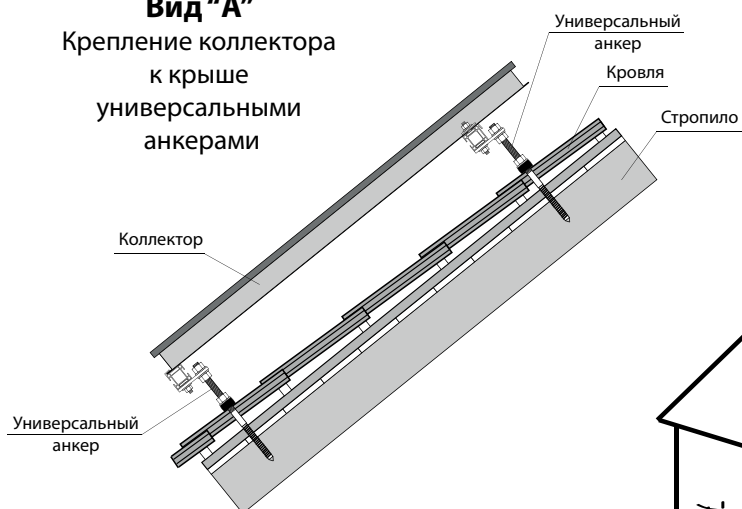

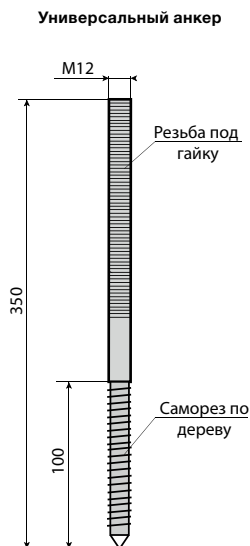

Универсальный анкер — это металлическая шпилька у которой с одной стороны саморез по дереву D 12 мм, а с другой- винтовая резьба M12 мм (под гайку).

Часть с саморезом через подготовленное отверстие в крыше вкручивается в стропило на глубину минимум 100мм.

На часть с винтовой резьбой надевается гидроизолирующее уплотнение, которое зажимается гайкой для предотвращения протечек через отверстия в крыше. А потом в верхней части между 2-мя гайками зажимается крепежная консоль, на которую будет крепиться рама с коллектором.

Рама строится из монтажных реек и прочих креплений.

Шаг 1. Сверление отверстия в крыше

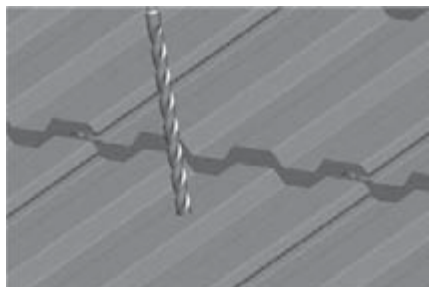

Шаг 2. Сверление отверстия в стропиле

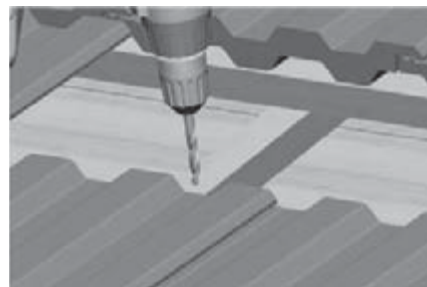

Комплекты гидравлической обвязки коллекторов (универсальные анкеры)

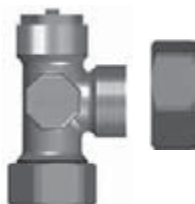

Соединительный набор для плоского солнечного коллектора MFK 001 (3/4")

Артикул	Цена, евро с НДС
45311.201	48,89

Содержит:

- Тройник 16 мм (inoFlex) x 3/4" НР x ручной воздухоотводчик
- Подключение 3/4" НГ x Ду 16 мм (inoFlex)
- Заглушка 3/4" ВР
- Заглушка 3/4" НР

Комплекты крепления коллекторов к крыше



Базовый комплект крепежных реек для 2-х солнечных коллекторов MFK 001

Артикул	Цена, евро с НДС
45311.102	145,47

Содержит 2 крепежные рейки длиной 2,39 м с монтажным выступом для фиксации нижнего края плоского солнечного коллектора.



Дополнительный комплект крепежных реек для 3-го солнечного коллектора MFK 001

Артикул	Цена, евро с НДС
45311.101	82,80

Содержит 2 крепежные рейки длиной 1,19 м с монтажным выступом для фиксации нижнего края плоского солнечного коллектора.

Позволяет монтировать 1 коллектор либо одиночно, либо добавлять 1 коллектор к ряду коллекторов MFK.



Базовый монтажный комплект на базе универсальных анкеров (< 0°) для установки первых 2-х коллекторов MFK 001

Артикул	Цена, евро с НДС
45311.107	281,98

Содержит:

- Универсальный анкер — 6 шт.
- Гидроизолирующее уплотнение — 6 шт.
- Шайбы и гайки M12 — 18 шт.
- Т-болт M8x30, шайбы и гайки M8 — 9 шт.
- Блок-плитка — 1 шт.
- Крепежная консоль — 6 шт.
- Верхний блок-элемент — 2 шт.
- Распорка для 2-х коллекторов — 1 шт.



Дополнительный монтажный комплект на базе универсальных анкеров (<math><0^\circ</math>) для установки 3-го коллектора MFK 001

Артикул	Цена, евро с НДС
45311.106	106,31

Содержит:

- Универсальный анкер — 2 шт.
- Гидроизолирующее уплотнение — 2 шт.
- Шайбы и гайки M12 — 6 шт.
- Т-болт M8x30 — 2 шт.
- Шайбы и гайки M8 — 3 шт.
- Блок-плитка — 1 шт.
- Крепежная консоль — 2 шт.
- Резьбовой монтажный элемент — 1 шт.
- Распорка для 2-х коллекторов — 1 шт.



Зажимной комплект для соединения 2-х крепежных реек для монтажа 3-х коллекторов MFK 001

Артикул	Цена, евро с НДС
45311.103	46,99

Содержит:

- Соединитель монтажных реек — 2 шт.
- Шайбы и гайки M8 — 4 шт.

Таблица подбора комплектов креплений и гидравлической обвязки

Построение рядов из коллекторов MFK

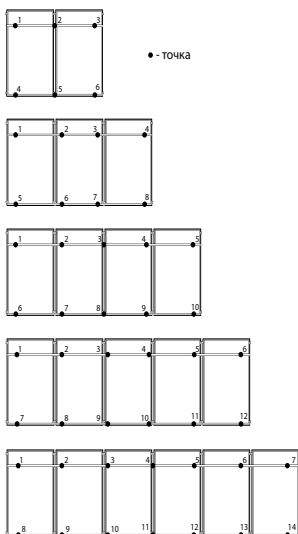

коллек- торов	точек	Количество					
		45311.201	45311.102	45311.101	45311.107	45311.106	45311.103
2	6	1	1	0	1	0	0
3	8	1	1	1	1	1	1
4	10	1	2	0	1	2	1
5	12	1	2	1	1	3	2
6max	14	1	3	0	1	4	2

Крепление "крышными браслетами"

Крепление предназначено для монтажа коллекторов на крыше, которая покрыта керамической черепицей. Благодаря тому, что браслет огибает черепицу и крепится непосредственно к стропилу, исчезает риск того, что черепица треснет при сверлении в ней отверстий.

Крыша должна быть скатной (т.е. располагаться к горизонту под углом от 15° до 75°)

Вид "А"

Крепление коллектора
к крыше
браслетами

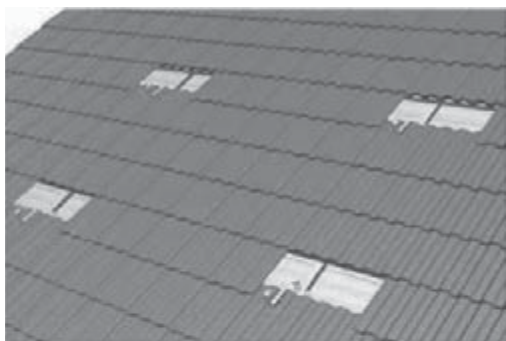
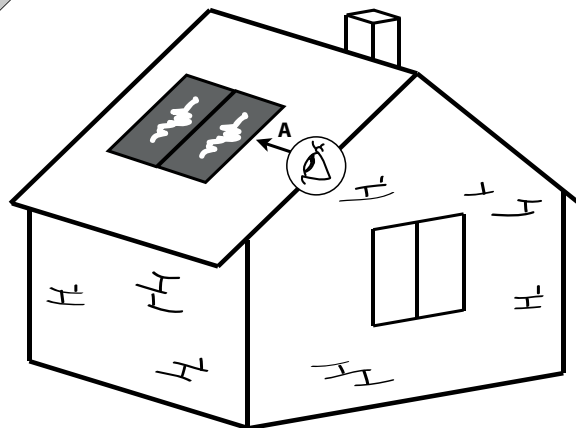
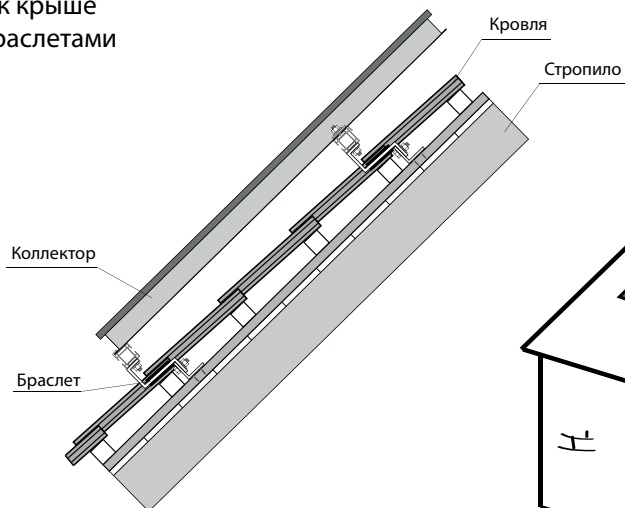

Крышный браслет прикручивается к уголку, который прикручен к стропилу шурупами. Изгиб браслета совпадает с геометрией черепичной плитки и оснащен резиновым уплотнением.

Таким образом при полностью покрытой крыше из-под черепицы торчит готовое крепление для закрепления рамы коллектора.

Рама строится из монтажных реек и прочих креплений.

Преимущества:

1. не нужно сверлить отверстия в черепице
2. для замены черепицы над креплением нет необходимости демонтировать гелиосистему.

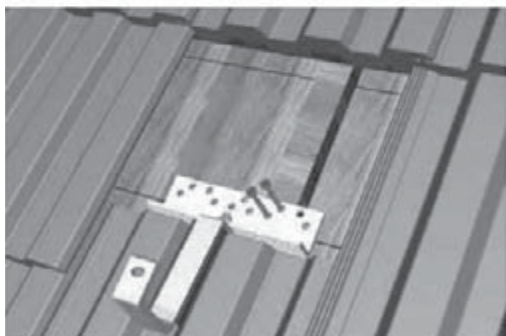

Комплекты гидравлической обвязки коллекторов (крышные браслеты)

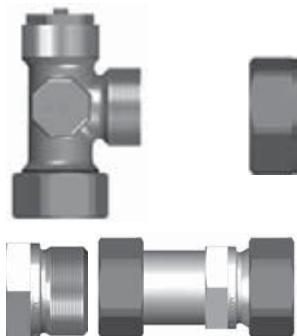

Соединительный набор для плоского солнечного коллектора МФК 001 (3/4")

Артикул	Цена, евро с НДС
45311.201	48,89

Содержит 2

- Тройник 16 мм (inoFlex) x 3/4" НР x ручной воздухоотводчик
- Подключение 3/4" НГ x Ду 16 мм (inoFlex)
- Заглушка 3/4" ВР
- Заглушка 3/4" НР

Комплекты крепления коллекторов к крыше



Базовый комплект крепежных реек для 2-х солнечных коллекторов МФК 001

Артикул	Цена, евро с НДС
45311.102	145,47

Содержит 2 крепежные рейки длиной 2,39 м с монтажным выступом для фиксации нижнего края плоского солнечного коллектора.



Дополнительный комплект крепежных реек для 3-го солнечного коллектора МФК 001

Артикул	Цена, евро с НДС
45311.101	82,80

Содержит 2 крепежные рейки длиной 1,19 м с монтажным выступом для фиксации нижнего края плоского солнечного коллектора.

Позволяет монтировать 1 коллектор либо одиночно, либо добавлять 1 коллектор к ряду коллекторов МФК.



Базовый монтажный комплект на базе крышных браслетов (< 0°) для установки первых 2-х коллекторов МФК 001

Артикул	Цена, евро с НДС
45311.105	261,84

Содержит:

- Крышный браслет — 6 шт.
- Крепежный уголок — 6 шт.
- Шуруп М6х60мм — 24 шт.
- Болт с гладкой шляпкой М8х25 мм — 9 шт.
- Самофиксирующаяся гайка М8 — 6 шт.
- Т-болт М8х30, шайбы и гайки М8 — 9 шт.
- Блок-плитка — 1 шт.
- Верхний блок-элемент — 2 шт.
- Распорка для 2-х коллекторов — 1 шт.

Комплекты крепления коллекторов к крыше (крышные браслеты)



Дополнительный монтажный комплект на базе крышных браслетов (<math><0^\circ</math>) для установки 3-го коллектора MFK 001

Артикул	Цена, евро с НДС
45311.106	106,31

Содержит:

- Крышный браслет — 2 шт.
- Крепёжный уголок — 2 шт.
- Шуруп М6х60мм — 8 шт.
- Болт с гладкой шляпкой М8х25 мм — 2 шт.
- Самофиксирующаяся гайка М8 — 2 шт.
- Т-болт М8х30, шайбы и гайки М8 — 2 шт.
- Блок-плитка — 1 шт.
- Резьбовой монтажный элемент — 1 шт.
- Распорка для 2-х коллекторов — 1 шт.

Зажимной комплект для соединения 2-х крепежных реек для монтажа 3-х коллекторов MFK 001

Артикул	Цена, евро с НДС
45311.103	46,99

Содержит:

- Соединитель монтажных реек — 2 шт.
- Шайбы и гайки М8 — 4 шт.

Таблица подбора комплектов креплений и гидравлической обвязки

Построение рядов из коллекторов MFK

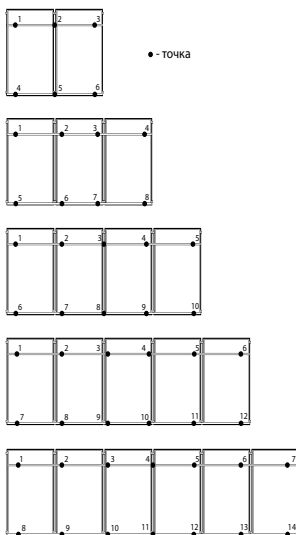

		Количество					
коллек-торов	точек	45311.201	45311.102	45311.101	45311.105	45311.104	45311.103
2	6	1	1	0	1	0	0
3	8	1	1	1	1	1	1
4	10	1	2	0	1	2	1
5	12	1	2	1	1	3	2
6max	14	1	3	0	1	4	2

Крепление на "рамной конструкции <math>< 45^\circ</math>"

Крепление предназначено для монтажа коллекторов на плоской крыше. Данное крепление обеспечивает оптимальный уклон для солнечных коллекторов на рамной конструкции и

надежно крепится к перекрытию при помощи "универсальных анкеров".

Вид "А"

Крепление коллектора
к плоской крыше
на рамной конструкции <math>< 45^\circ</math>

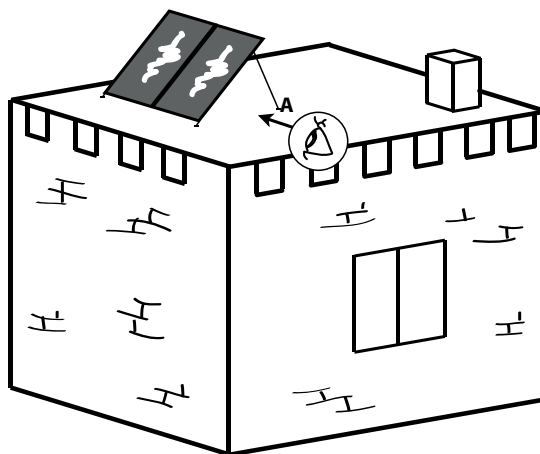
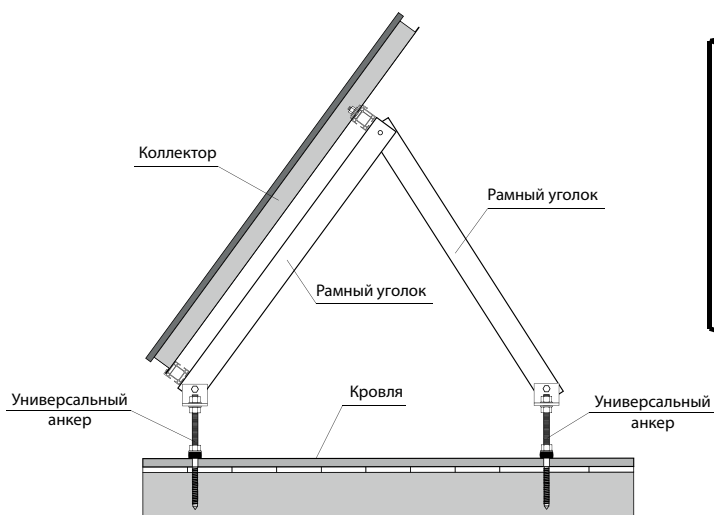

Рамная конструкция <math>< 45^\circ</math>

Рамная конструкция — это сборная рама на основе металлопрофиля типа "уголок", которая позволяет размещать коллектора МФК под требуемым углом.

Угол наклона регулируется за счет расстояния между универсальными анкерами, которые фиксируют ноги рамной конструкции.

Универсальные анкеры обеспечивают надежную устойчивость рамы от опрокидывания.

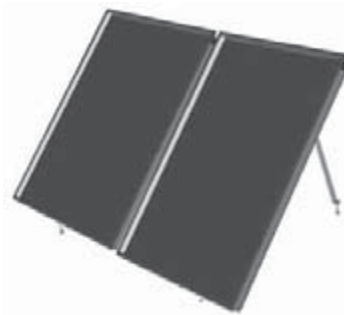

Комплекты гидравлической обвязки коллекторов (с рамой для плоской крыши)

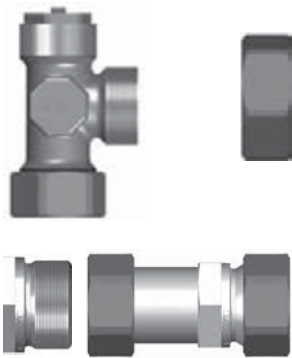

Соединительный набор для плоского солнечного коллектора MFK 001 (3/4")

Артикул	Цена, евро с НДС
45311.201	48,89

Содержит:

- Тройник 16 мм (inoFlex) x 3/4" HP x ручной воздухоотводчик
- Подключение 3/4" НГ x Ду 16 мм (inoFlex)
- Заглушка 3/4" ВР
- Заглушка 3/4" HP

Комплекты крепления коллекторов к крыше



Базовый комплект крепежных реек для 2-х солнечных коллекторов MFK 001

Артикул	Цена, евро с НДС
45311.102	145,47

Содержит 2 крепежные рейки длиной 2,39 м с монтажным выступом для фиксации нижнего края плоского солнечного коллектора.



Дополнительный комплект крепежных реек для 3-го солнечного коллектора MFK 001

Артикул	Цена, евро с НДС
45311.101	82,80

Содержит 2 крепежные рейки длиной 1,19 м с монтажным выступом для фиксации нижнего края плоского солнечного коллектора.

Позволяет монтировать 1 коллектор либо одиночно, либо добавлять 1 коллектор к ряду коллекторов MFK.

Базовый монтажный рамный комплект для плоской крыши (< 45°) для установки первых 2-х коллекторов MFK 001

Артикул	Цена, евро с НДС
45311.109	454,29

Содержит:

- Универсальный анкер — 6 шт.
- Гидроизолирующее уплотнение — 6 шт.
- Шайбы и гайки M12 — 18 шт.
- Т-болт M8x30, винт M8x30- 9 шт.
- шайбы и гайки M8 — 18 шт.
- Блок-плитка — 1 шт.
- Монтажный уголок — 6 шт.
- Верхний блок-элемент — 2 шт.
- Распорка для 2-х коллекторов — 1 шт.
- Передние и задние рамные рейки — по 3 шт.

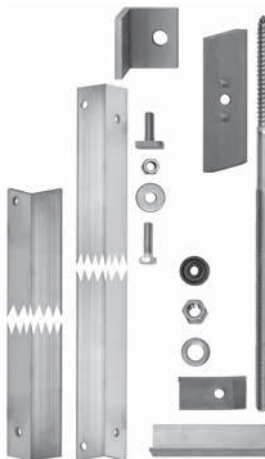

Комплекты крепления коллекторов к крыше (с рамой для плоской крыши)



Дополнительный монтажный рамный комплект для плоской крыши (<math><45^\circ</math>) для установки 3-го коллектора MFK 001

Артикул	Цена, евро с НДС
45311.108	192,79

Содержит:

- Универсальный анкер -2шт.
- Гидроизолирующее уплотнение — 2 шт.
- Шайбы и гайки M12 — 6 шт.
- Т-болт M8x30, винт M8x30- 2 шт и 3 шт (соотв.)
- шайбы и гайки M8 — 6 шт.
- Блок-плитка — 1 шт.
- Монтажный уголок — 2 шт.
- Резьбовой монтажный элемент — 1 шт.
- Распорка для 2-х коллекторов — 1 шт.
- Передние и задние рамные рейки — по 1 шт.

Зажимной комплект для соединения 2-х крепежных реек для монтажа 3-х коллекторов MFK 001

Артикул	Цена, евро с НДС
45311.103	46,99

Содержит:

- Соединитель монтажных реек — 2 шт.
- Шайбы и гайки M8 — 4 шт.

Таблица подбора комплектов креплений и гидравлической обвязки

Построение рядов
из коллекторов MFK

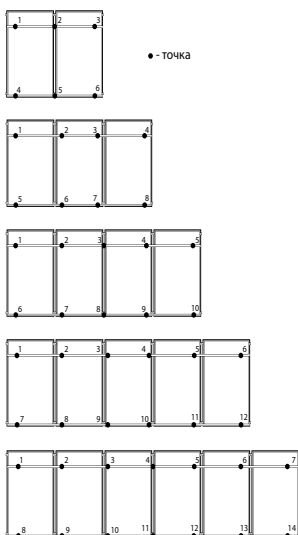

коллек- торов	точек	Количество					
		45311.201	45311.102	45311.101	45311.109	45311.108	45311.103
2	6	1	1	0	1	0	0
3	8	1	1	1	1	1	1
4	10	1	2	0	1	2	1
5	12	1	2	1	1	3	2
6тах	14	1	3	0	1	4	2

MVK 001. ВАКУУМНЫЕ СОЛНЕЧНЫЕ КОЛЛЕКТОРЫ

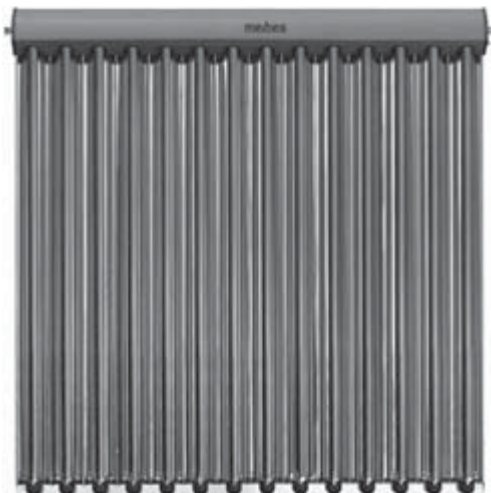

Продукт: вакуумный коллектор **MVK 001** предназначен для преобразования солнечного излучения в тепловую энергию. Устанавливаются только вертикально под углом горизонту от 15° до 75°.

Абсорбер располагается внутри вакуумированных цилиндрических трубок. Тепло с абсорбера забирается теплоносителем, который протекает внутри U-образной трубки по внутренней стороне абсорбера.

Вакуумированные трубки коллектора смонтированы на зеркальной подложке, форма которой концентрирует солнечные лучи на абсорбере.

Предназначен для построения больших гелиосистем из нескольких рядов (до 6 коллекторов в ряду).

Сильная сторона: дает лучшую производительность в холодное время года как при прямом, так и при рассеянном солнечном излучении (до 30% больше по сравнению с плоскими коллекторами).

Сфера использования: установки ГВС, подогрев открытого бассейна (работа в летний сезон), подогрев закрытого бассейна (круглый год), поддержание отопления.

MVK – Meibes Vacuum Kollektor

Технические данные	MVK 001
Площадь коллектора, брутто [м²]	2,57
Площадь коллектора, нетто [м²]	2,23
Габариты ВxШxГ [мм]	1564 x 1647 x 107
Вес (без теплоносителя), [кг]	42
Подключение подающей/обратной линии	3/4" (НГ – справа/НР – слева)
Проходное сечение патрубков подающей/обратной линии, Ду [мм]	18
Максимальное рабочее давление [бар]	10
Объем змеевика коллектора, [л]	2,27
Гильза для датчика температуры, Ду [мм]	8
Материал абсорбера	Al, катанная пластина
Стекло	ударопрочное боросиликатное стекло
Абсорбция [%]	95%
Эмиссия [%]	5%
Теплоизоляция	вакуум
Зеркальный отражатель	PVD
Температура стагнации, [°C]	292
Теплоноситель	Meibes Solar
Максимальная ветровая нагрузка [км/ч]	150
Максимальная снежная нагрузка [кг/м²]	300
Кэфф. теплопотерь A1 за счет теплопередачи [Вт/м² x °C]	0,85
Кэфф. теплопотерь A2 за счет излучения [Вт/м² x °C²]	0,01
Артикул	45311.3

Размеры коллектора MVK 001

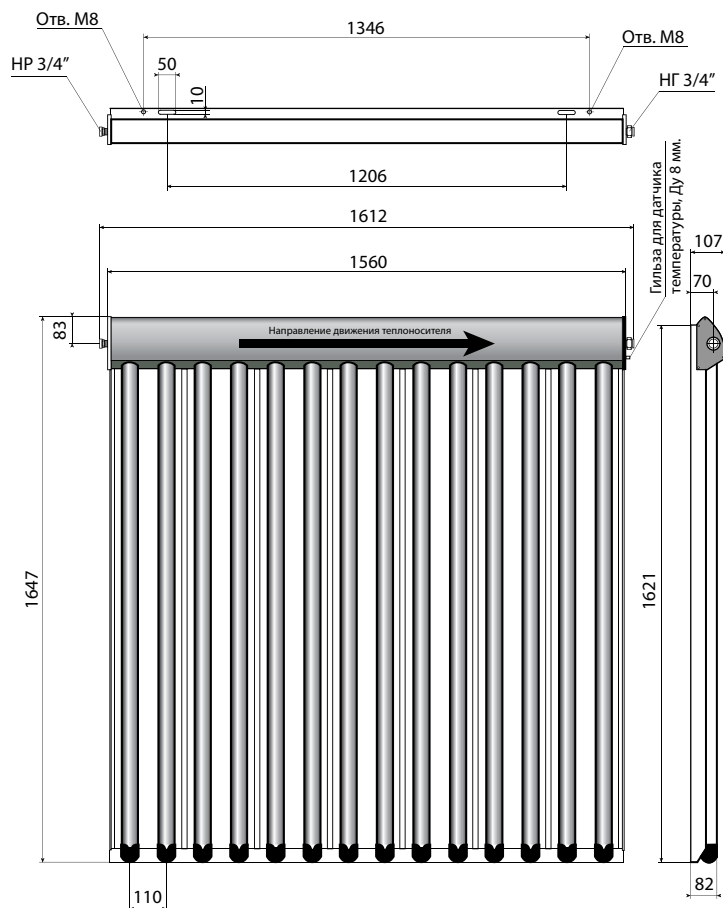

Левые патрубki коллектора оканчиваются наружной резьбой (НР) под плоское уплотнение, а правые — накидной гакой (НГ). Это позволяет соединять коллекторы в ряд между собой без дополнительных комплектующих.

Обратная линия коллектора — справа (со стороны гильзы для датчика температуры)

Состав вакуумного коллектора

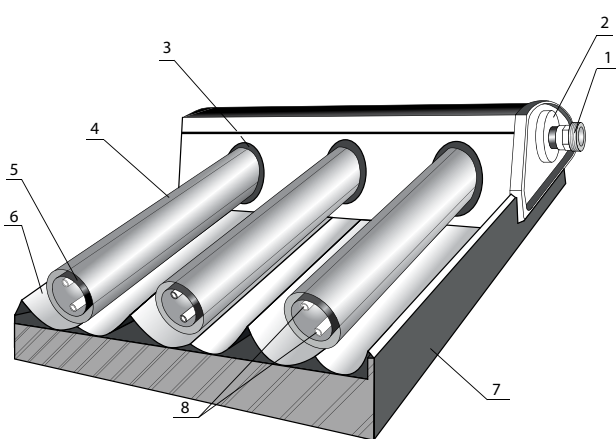

Обозначение:

- 1 — подключение 3/4",
- 2 — силиконовое уплотнение,
- 3 — EPDM уплотнение
- 4 — вакуумированная трубка из ударопрочного бромосиликатного стекла
- 5 — алюминиевый абсорбер с высокоселективным покрытием,
- 6 — зеркальный отражатель
- 7 — рама коллектора (Al)
- 8 — U-образная труба (Cu) для снятия тепла с абсорбера.

Благодаря сочетанию круглого абсорбера с зеркальным отражателем, вакуумный коллектор MVK 001 может принимать тепло от солнца под более острыми углами, чем плоский коллектор.

Крепление солнечного коллектора MVK 001

Крепление "универсальными анкерами"

Самое популярное крепление, которое подходит для монтажа коллекторов на всех видах кровли: керамическая черепица, битумная черепица, металлочерепица, шифер, нержавеющая сталь.

Крыша должна быть скатной (т.е. располагаться к горизонту под углом от 15° до 75°)

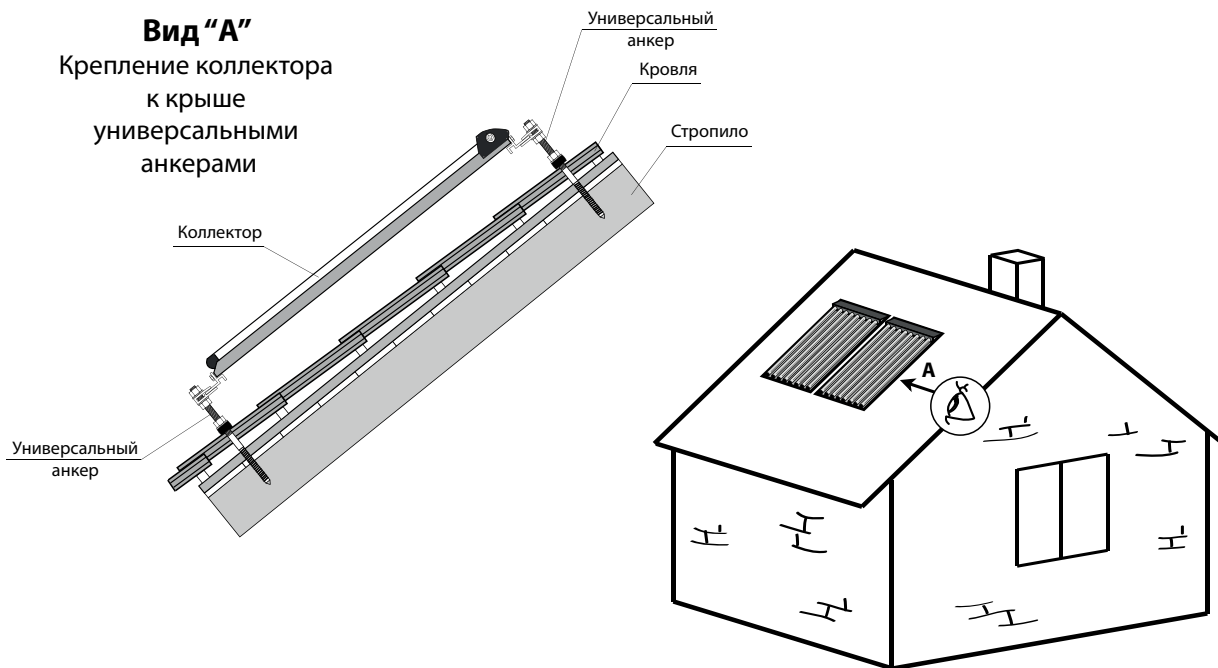

Универсальный анкер

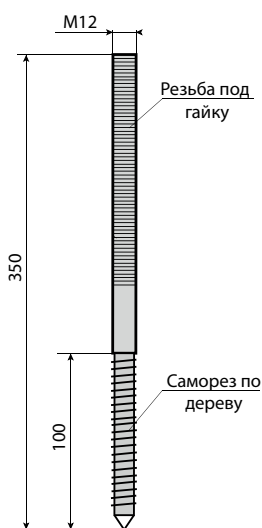

Универсальный анкер — это металлическая шпилька у которой с одной стороны саморез по дереву D 12 мм, а с другой- винтовая резьба M12 мм (под гайку).

Часть с саморезом через подготовленное отверстие в крыше вкручивается в стропило на глубину минимум 100мм.

На часть с винтовой резьбой надевается гидроизолирующее уплотнение, которое зажимается гайкой для предотвращения протечек через отверстия в крыше. А потом в верхней части между 2-мя гайками зажимается крепежная консоль, на которую будет крепиться рама с коллектором.

Рама строится из монтажных реек и прочих креплений.

Внимание: между анкерами (верхним и нижним) должно быть отмерено точное расстояние!

Шаг 1. Сверление отверстия в кровле

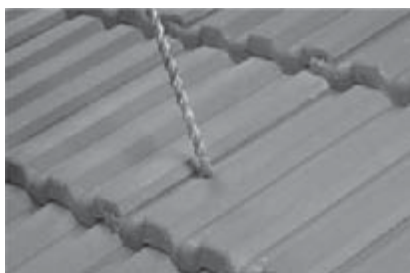

Шаг 2. Сверление отверстия в стропиле



Комплекты гидравлической обвязки коллекторов (универсальные анкеры)

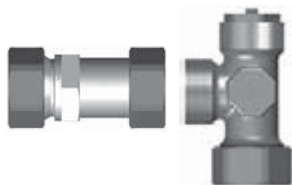

Соединительный набор для вакуумного солнечного коллектора MVK 001 (3/4")

Артикул	Цена, евро с НДС
45311.307	44,76

Содержит:

- Тройник 16 мм (inoFlex) x 3/4" HP x ручной воздухоотводчик
- Подключение 3/4" НГ x Ду 16 мм (inoFlex)

Комплекты крепления коллекторов к крыше



Базовый комплект крепежных реек для 2-х вакуумных солнечных коллекторов MVK 001

Артикул	Цена, евро с НДС
45311.302	207,00

Содержит 2 крепежные рейки длиной 3,23 м с выступом и отверстиями для фиксации коллектора шурупами.



Дополнительный комплект крепежных реек для 3-го вакуумного солнечного коллектора MVK 001

Артикул	Цена, евро с НДС
45311.301	76,04

Содержит 2 крепежные рейки длиной 1,61 м с выступом и отверстиями для фиксации коллектора шурупами.

Позволяет монтировать 1 коллектор либо одиночно, либо добавлять 1 коллектор к ряду коллекторов MVK.



Монтажный комплект на базе универсальных анкеров (<math><0^\circ</math>) для установки коллекторов MVK 001 (2 точки)

Артикул	Цена, евро с НДС
45311.305	67,14

Содержит:

- Универсальный анкер — 2 шт.
- Гидроизолирующее уплотнение — 2 шт.
- Шуруп M8x30 — 4 шт.
- Крепежный зажим D=13 мм — 2 шт.
- Гайки M8 — 4 шт.
- Шайбы M8 — 4 шт.
- Гайки M12 — 6 шт.
- Шайбы M12 — 4 шт.

Комплекты крепления коллекторов к крыше (универсальные анкеры)



Зажимной комплект для соединения 2-х крепежных реек для монтажа 3-х коллекторов MVK 001

Артикул	Цена, евро с НДС
45311.303	39,16

Содержит:

- Соединитель монтажных реек — 2 шт.
- Гайки M8 — 4 шт.
- Шайбы M8 — 4 шт.
- Болты M8x30 мм — 4 шт.

Внимание: Для монтажа 2-х вакуумных коллекторов MVK 001 требуется 3 монтажных комплекта 45311.305. Для монтажа большего количества коллекторов — смотрите комплектацию таблицу.

Таблица подбора комплектов креплений и гидравлической обвязки

Построение рядов из коллекторов MVK

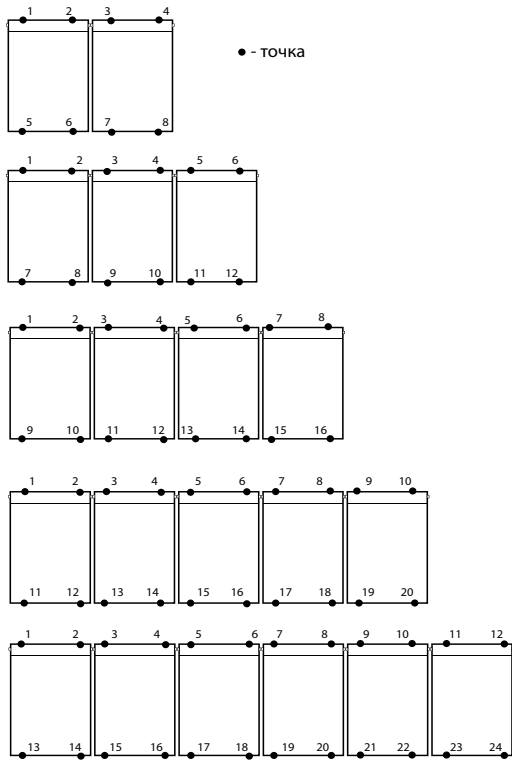

		Количество				
коллек- торов	точек	45311.307	45311.302	45311.301	45311.305	45311.303
2	8	1	1	0	4	0
3	12	1	1	1	6	1
4	16	1	2	0	8	1
5	20	1	2	1	10	2
6max	24	1	3	0	12	2

Крепление "крышными браслетами"

Крепление предназначено для монтажа коллекторов на крыше, которая покрыта керамической черепицей. Благодаря тому, что браслет огибает черепицу и крепится непосредственно к стропилу, исчезает риск того, что черепица треснет при сверлении в ней отверстий.

Крыша должна быть скатной (т.е. располагаться к горизонту под углом от 15° до 75°)

Вид "А"

Крепление коллектора
к крыше
браслетами

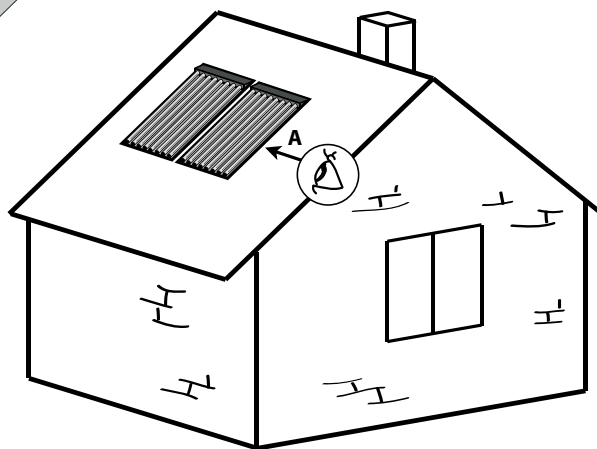
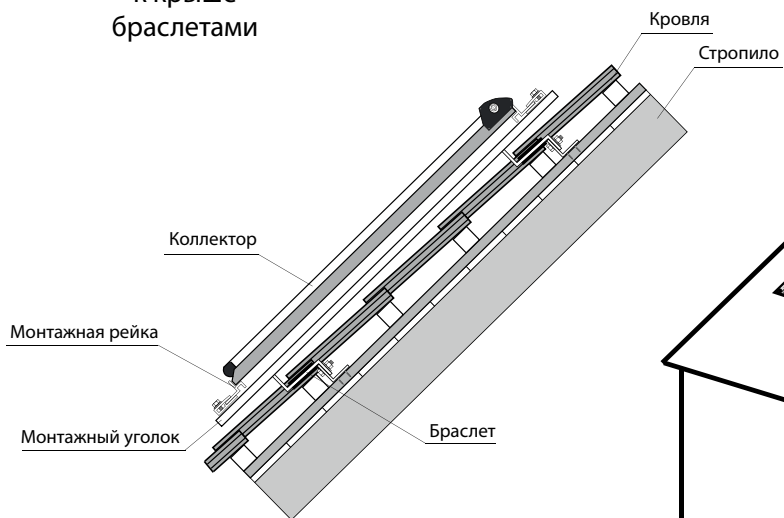

Крышный браслет

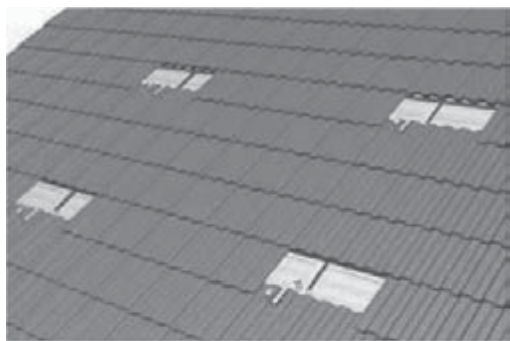

Крышный браслет прикручивается к уголку, который прикручен к стропилу шурупами. Изгиб браслета совпадает с геометрией черепичной плитки и оснащен резиновым уплотнением.

Таким образом при полностью покрытой крыше из-под черепицы выходит готовое крепление для закрепления рамы коллектора.

Рама строится из монтажных реек и прочих креплений.

Преимущества:

1. не нужно сверлить отверстия в черепице
2. для замены черепицы над креплением нет необходимости демонтировать гелиосистему.
3. Расстояние между браслетами варьируется в определенном диапазоне

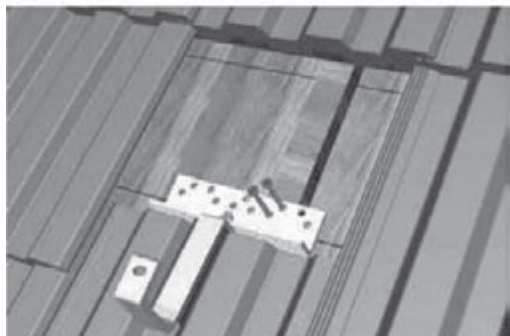

Комплекты гидравлической обвязки коллекторов (крышные браслеты)

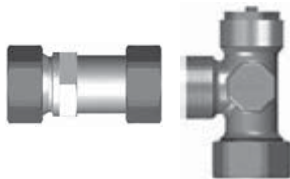

Соединительный набор для вакуумного солнечного коллектора MVK 001 (3/4")

Артикул	Цена, евро с НДС
45311.307	44,76

Содержит:

- Тройник 16 мм (inoFlex) x 3/4" HP x ручной воздухоотводчик
- Подключение 3/4" НГ x Ду 16 мм (inoFlex)

Комплекты крепления коллекторов к крыше



Базовый комплект крепежных реек для 2-х вакуумных солнечных коллекторов MVK 001

Артикул	Цена, евро с НДС
45311.302	207,00

Содержит 2 крепежные рейки длиной 3,23 м с выступом и отверстиями для фиксации коллектора шурупами.



Дополнительный комплект крепежных реек для 3-го вакуумного солнечного коллектора MVK 001

Артикул	Цена, евро с НДС
45311.301	76,04

Содержит 2 крепежные рейки длиной 1,61 м с выступом и отверстиями для фиксации коллектора шурупами.

Позволяет монтировать 1 коллектор либо одиночно, либо добавлять 1 коллектор к ряду коллекторов MVK.



Монтажный комплект на базе крышных браслетов ($<0^\circ$) для установки коллекторов MVK 001 (2 точки)

Артикул	Цена, евро с НДС
45311.304	136,51

Содержит:

- Крышный браслет — 2 шт.
- Крепежный уголок — 2 шт.
- Шуруп M6x60 — 8 шт.
- Болт с гладкой шляпкой M8 — 2 шт.
- Болт M8 — 8 шт.
- Гайка M8 — 8 шт.
- Самофиксирующаяся гайка M8 — 2 шт.
- Крепежный зажим — 2 шт.
- Монтажный уголок — 1 шт.

Комплекты крепления коллекторов к крыше (крышные браслеты)



Зажимной комплект для соединения 2-х крепежных реек для монтажа 3-х коллекторов MVK 001

Артикул	Цена, евро с НДС
45311.303	39,16

Содержит:

- Соединитель монтажных реек — 2 шт.
- Гайки M8 — 4 шт.
- Шайбы M8 — 4 шт.
- Болты M8x30 мм — 4 шт.

Таблица подбора комплектов креплений и гидравлической обвязки

Построение рядов
из коллекторов MVK

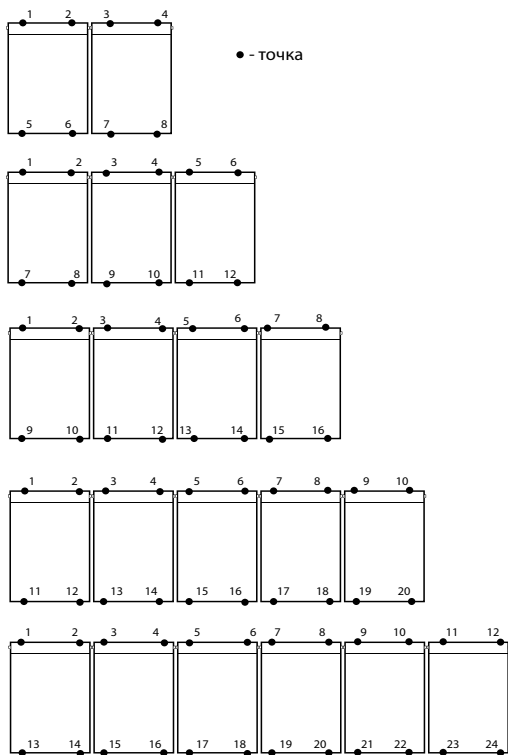

		Количество				
коллек- торов	точек	45311.307	45311.302	45311.301	45311.304	45311.303
2	8	1	1	0	4	0
3	12	1	1	1	6	1
4	16	1	2	0	8	1
5	20	1	2	1	10	2
6max	24	1	3	0	12	2

Крепление на "рамной конструкции <math>< 45^\circ</math>"

Крепление предназначено для монтажа коллекторов на плоской крыше. Данное крепление обеспечивает оптимальный уклон для солнечных коллекторов на рамной конструкции и

надежно крепится к перекрытию при помощи "универсальных анкеров".

Вид "А"

Крепление коллектора
к плоской крыше
на рамной конструкции <math>< 45^\circ</math>

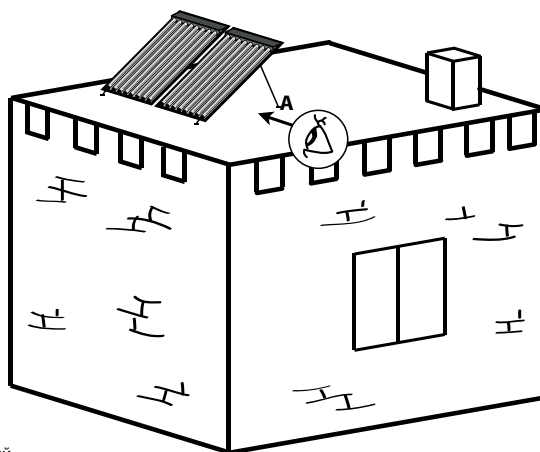
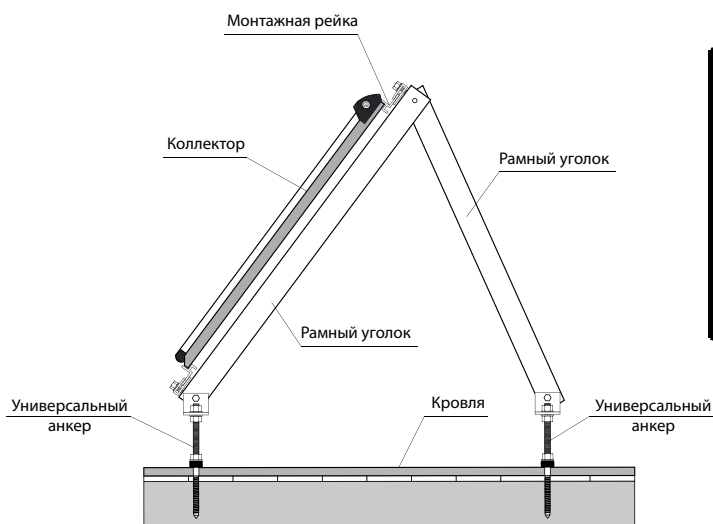

Рамная конструкция <math>< 45^\circ</math>

Рамная конструкция — это сборная рама на основе металлопрофиля типа "уголок", которая позволяет размещать коллектора MVK под требуемым углом.

Угол наклона регулируется за счет расстояния между универсальными анкерами, которые фиксируют ноги рамной конструкции.

Универсальные анкера обеспечивают надежную устойчивость рамы от опрокидывания.



Комплекты гидравлической обвязки коллекторов (с рамой для плоской крыши)

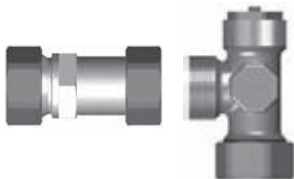

Соединительный набор для вакуумного солнечного коллектора MVK 001 (3/4")

Артикул	Цена, евро с НДС
45311.307	44,76

Содержит:

- Тройник 16 мм (inoFlex) x 3/4" HP x ручной воздухоотводчик
- Подключение 3/4" НГ x Ду 16 мм (inoFlex)

Комплекты крепления коллекторов к крыше



Базовый комплект крепежных реек для 2-х вакуумных солнечных коллекторов MVK 001

Артикул	Цена, евро с НДС
45311.302	207,00

Содержит 2 крепежные рейки длиной 3,23 м с выступом и отверстиями для фиксации коллектора шурупами.



Дополнительный комплект крепежных реек для 3-го вакуумного солнечного коллектора MVK 001

Артикул	Цена, евро с НДС
45311.301	76,04

Содержит 2 крепежные рейки длиной 1,61 м с выступом и отверстиями для фиксации коллектора шурупами.

Позволяет монтировать 1 коллектор либо одиночно, либо добавлять 1 коллектор к ряду коллекторов MVK.

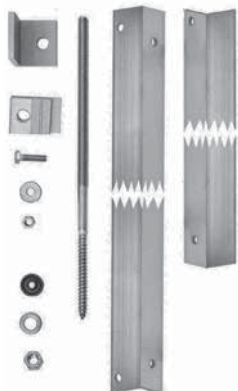

Монтажный комплект для плоской крыши на основе рамной конструкции (<45°) для установки вакуумных солнечных коллекторов MVK 001 (2 точки)

Артикул	Цена, евро с НДС
45311.306	164,50

Содержит:

- Универсальный анкер — 2 шт.
- Гидроизолирующее уплотнение — 2 шт.
- Шуруп M8x30 — 9 шт.
- Крепежный зажим D=9 мм — 2 шт.
- Гайки M8 — 9 шт.
- Шайбы M8 — 9 шт.
- Гайки M12 — 6 шт.
- Шайбы M12 — 4 шт.
- Передняя рамная рейка
- Задняя рамная рейка

Комплекты крепления коллекторов к крыше (с рамой для плоской крыши)



Зажимной комплект для соединения 2-х крепежных реек для монтажа 3-х коллекторов MVK 001

Артикул	Цена, евро с НДС
45311.303	39,16

Содержит:

- Соединитель монтажных реек — 2 шт.
- Гайки M8 — 4 шт.
- Шайбы M8 — 4 шт.
- Болты M8x30 мм — 4 шт.

Таблица подбора комплектов креплений и гидравлической обвязки

Построение рядов
из коллекторов MVK

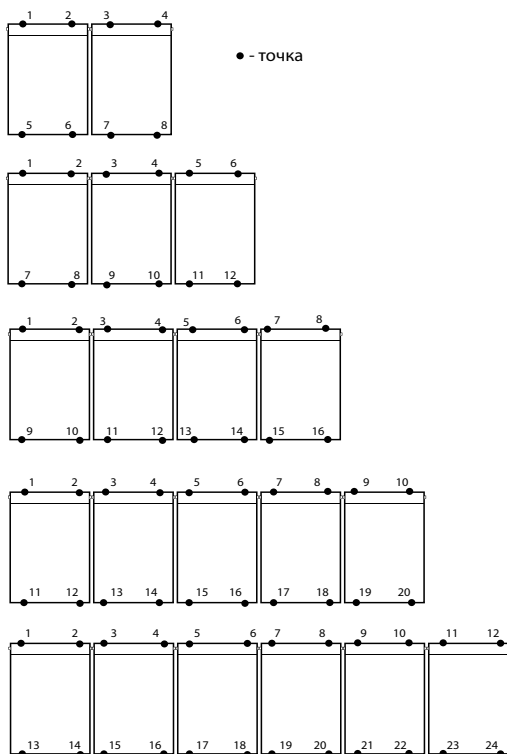

коллек- торов	точек	Количество				
		45311.307	45311.302	45311.301	45311.306	45311.303
2	8	1	1	0	4	0
3	12	1	1	1	6	1
4	16	1	2	0	8	1
5	20	1	2	1	10	2
6max	24	1	3	0	12	2

СОЛНЕЧНЫЕ НАСОСНЫЕ СТАНЦИИ

Солнечная станция S 3/4" (1–13 л/мин) с регулятором

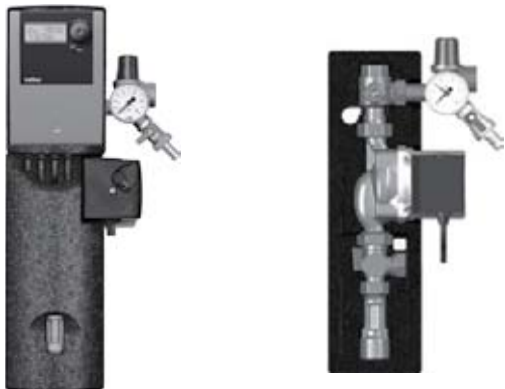

Однотрубное исполнение, насос 130 мм (посадочное место)

Область применения: подключение 1-го поля солнечных коллекторов площадью до 12 м² (в зависимости от параметров системы) к 1-му бивалентному бойлеру.

В комплект группы (подающая линия) включены: смонтированный регулятор солнечного контура + 2 датчика температуры (d=6 мм, l=45 мм, кабель 2,5 м), насос (DN 25, 130 мм) с двухметровым кабелем. Один трехходовой шаровый кран со встроенным металлическим обратным клапаном (без рукоятки и без термометра), группа безопасности 6 бар с манометром, 1 кран наполнения/промыва/слива со штуцером и заглушкой, расходомер.

В комплект поставки входят: блочная, EPP-термоизоляция, комплект для монтажа группы на стене.

Регулятор оснащен графическим дисплеем с черной/белой подсветкой, может управлять электронным насосом с приемником управляющего сигнала (аналоговый или PWM).

Функции контроллера:

1. Управление нагревом 1 бивалентного бака-водонагревателя от 1 поля солнечных коллекторов.
2. Индикация схемы и параметров на ней.
3. Защита бака от перегрева.
4. Защита коллекторов от вскипания.
5. Функция обратного охлаждения.
6. Функция "вакуумный коллектор".
7. Учет полученного тепла.
8. Функция "управление электронным насосом" (0-10V или PWM)
9. Адаптация под тип антифриза
10. Защита от замерзания
11. Выбег насоса
12. Самодиагностика

Технические характеристики

DN	3/4"
Верхн. подключение:	3/4" ВР
Нижн. подключение:	3/4" ВР
Материалы:	латунь, EPP-изоляция
Габариты:	В 385 x Ш 200 x Г 185 мм
Уплотнения:	PTFE (тефлон), EPDM
Рабочее давление:	6 бар
T _{max} :	110 °С
Шкала расходомера (комбинированная):	Вода: 1,0 ... 13,0 л/мин Пропиленгликоль (40%): 0,8 ... 10,3 л/мин

Наименование	Артикул	Цена, евро с НДС
С насосом Grundfos Solar 15-70 — PWM Signal	45719.94	987,80
С насосом Wilo Yonos PARA 15/1-7 — PWM Signal	45719.94 WI	963,42

Диаграмма потери давления насосной группы S*

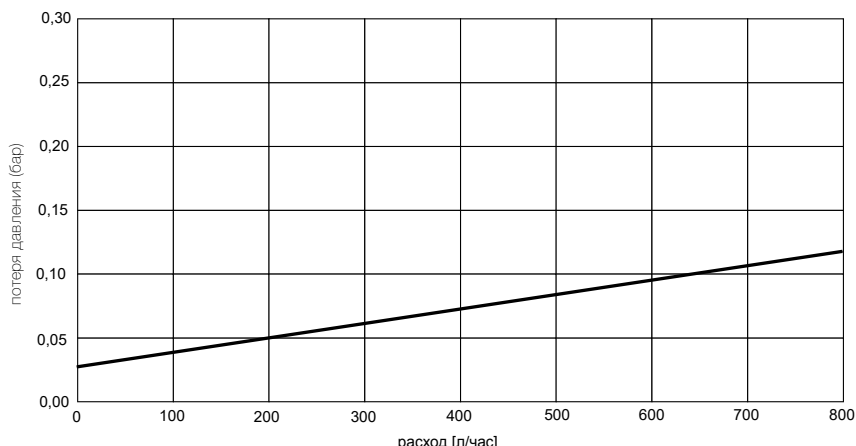

* - для 40% водного раствора пропиленгликоля

Солнечная станция S 3/4" (1–13 л/мин) с регулятором и воздушным сепаратором

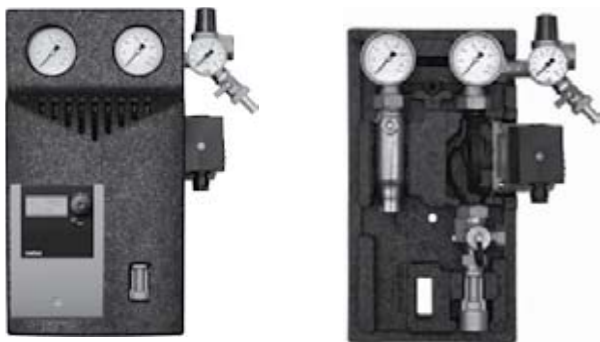

Двухтрубное исполнение, насос 130 мм (посадочное место)

Область применения: подключение 1-го поля солнечных коллекторов площадью до 12 м² (в зависимости от параметров системы) к 1-му бивалентному бойлеру.

В комплект группы (подающая линия) включены: смонтированный регулятор солнечного контура + 2 датчика температуры (d=6 мм, l=45 мм, кабель 2,5 м), насос (DN 25, 130 мм) с двухметровым кабелем. Два трехходовых шаровых крана со встроенными в ручки контактными термометрами (20–150°C) и двумя металлическими обратными клапанами (в подающей и обратной линиях), группа безопасности 6 бар с манометром, 1 кран наполнения/промыва/слива со штуцером и заглушкой, расходомер, воздухоотводчик.

В комплект поставки входят: блочная, EPP-термоизоляция, комплект для монтажа группы на стене.

Регулятор оснащен графическим дисплеем с черной/белой подсветкой, может управлять электронным насосом с приемником управляющего сигнала (аналоговый или PWM).

Функции контроллера:

1. Управление нагревом 1 бивалентного бака-водонагревателя от 1 поля солнечных коллекторов.
2. Индикация схемы и параметров на ней.
3. Защита бака от перегрева.
4. Защита коллекторов от вскипания.
5. Функция обратного охлаждения.
6. Функция "вакуумный коллектор".
7. Учет полученного тепла.
8. Функция "управление электронным насосом" (0-10V или PWM)
9. Адаптация под тип антифриза
10. Защита от замерзания
11. Выбег насоса
12. Самодиагностика

Технические характеристики

DN	3/4"
Верхн. подключение:	3/4" ВР
Нижн. подключение:	3/4" ВР
Материалы:	латунь, EPP-изоляция
Габариты:	В 385 x Ш 300 x Г 185 мм
Уплотнения:	PTFE (тефлон), EPDM
Рабочее давление:	6 бар
T _{max} :	110 °С
Шкала расходомера (комбинированная) :	Вода: 1,0 ... 13,0 л/мин Пропиленгликоль (40%): 0,8 ... 10,3 л/мин

Наименование	Артикул	Цена, евро с НДС
С насосом Grundfos Solar 15-70 – PWM-Signal	45705.14	1 107,56
С насосом Wilo Yonos PARA 15/1-7 – PWM Signal	45705.14WI	1 084,24

Диаграмма потери давления насосной группы S*

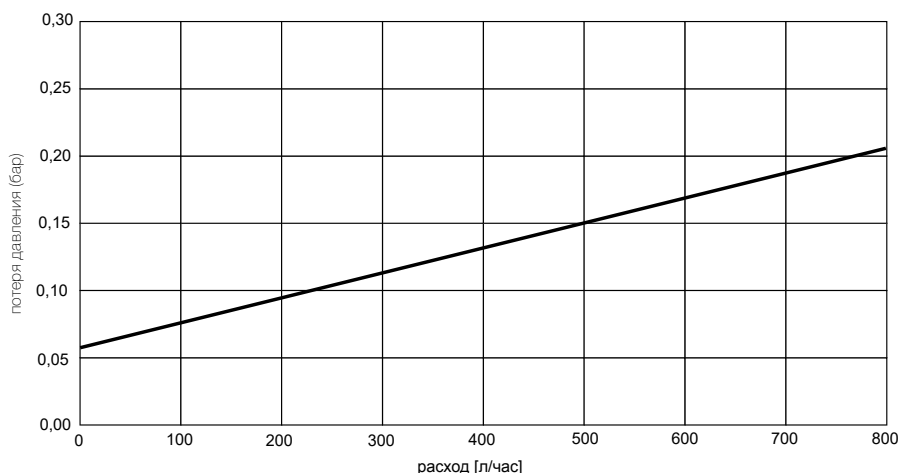

* - для 40% водного раствора пропиленгликоля

Солнечная станция М 3/4" (1–13 л/мин)

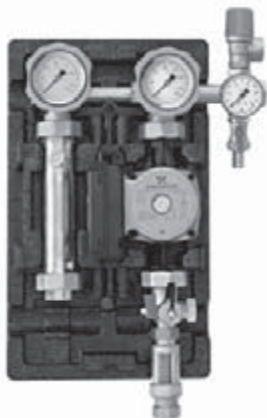

Технические характеристики

DN	3/4"
Верхн. подключение:	3/4" ВР
Нижн. подключение:	3/4" ВР
Материалы:	латунь, ЕРР-изоляция
Габариты:	В 500 x Ш 315 x Г 246 мм
Уплотнения:	PTFE (тефлон), EPDM
Рабочее давление:	6 бар
T _{max} :	110 °С
Шкала расходомера	Вода: 1,0 ... 13,0 л/мин Пропиленгликоль (40%): 0,8 ... 10,3 л/мин

Двухтрубное исполнение

Область применения: подключение солнечных коллекторов площадью до 12 м² (в зависимости от параметров системы) к системе теплоснабжения дома.

В комплект двухстояковой группы (подающая линия справа) включены: насос (DN 25, 180 мм) с 2-метровым кабелем. Два трехходовых шаровых крана со встроенным металлическим обратным клапаном в кране обратной линии, контактные термометры (20-150 °С), сепаратор воздуха группа безопасности 6 бар с манометром, 2 крана наполнения/промыва/слива со штуцером и заглушкой, расходомер.

В комплект поставки входят: блочная, ЕРР-термоизоляция, комплект для монтажа группы на стене.

Межосевое расстояние 125 мм.

Наименование	Артикул	Цена, евро с НДС
С насосом Grundfos Solar 25-70	45804.10	487,54
С насосом Grundfos Solar 25-145 PWM-сигнал	45804.586	838,36
С насосом Wilo Stratos-Para 25/1-7 PWM-сигнал	45804.10 WI	838,36

Диаграмма потери давления

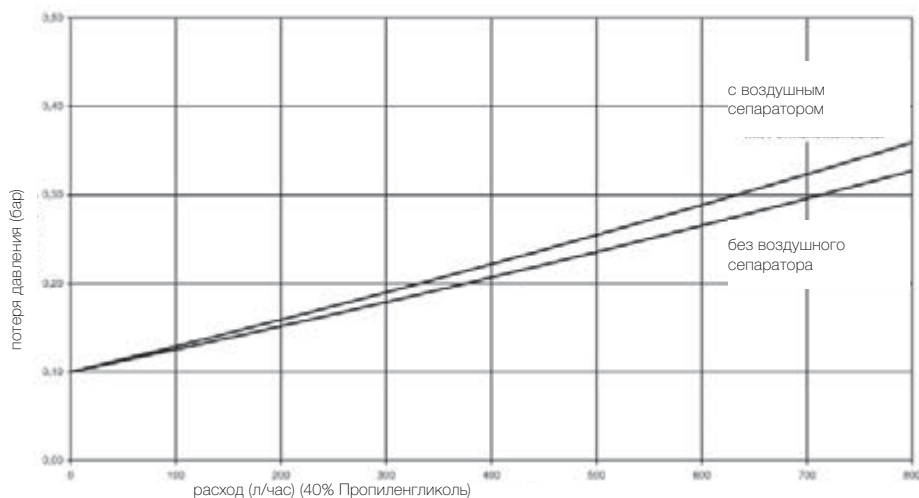

Солнечная станция М с разделительным теплообменником



Область применения: для подключения гелиоконтур к моновалентному баку горячего водоснабжения.

Комплект поставки насосной группы: вся необходимая запорная арматура в соответствии с российскими нормами проектирования систем теплоснабжения, контактные термометры в подающей и обратной линиях, встроенный обратный клапан в запорном узле обратной линии, циркуляционный насос, теплообменник, 2 шаровых крана слива/наполнения, группа безопасности (6 бар) с манометром, узел подключения расширительного бака (MAG-вентиль, гибкий шланг в металлической оплетке (700 мм), настенный кронштейн), блочная, EPP-термоизоляция, комплект монтажных муфт (1" НР) для монтажа на насосной группе Meibes UK 1" или МК 1".

Посадочное место насоса — 180 мм, НГ 1 1/2". При выборе насосной группы следует руководствоваться напорными диаграммами для правильного подбора насоса и его режима работы.

Насосные группы с теплообменником предназначены для монтажа на насосных группах Майбес UK или МК или на стене (в комплект поставки входит крепежный набор).

Наименование	Кол-во пластин	Артикул	Цена, евро с НДС
С насосом Grundfos Solar 25-70 PWM — сигнал	16	45841.16 GF 9	965.54
С насосом Grundfos Solar 25-145 — PWM-сигнал	16	45841.16 GF 86	965.54
С насосом Wilo Yonos-Para 25/1-7 PWM-сигнал	16	45841.16 WI 9	1 346,03
С насосом Grundfos Solar 25-70 — PWM-сигнал	20	45841.20 GF 9	977.20
С насосом Grundfos Solar 25-145 — PWM-сигнал	20	45841.20 GF 86	1 356.63
С насосом Wilo Stratos-Para 25/1-7 — PWM-сигнал	20	45841.20 WI 9	1 356.63
С насосом Grundfos Solar 25-70 PWM-сигнал	26	45841.26 GF 9	1 140,42
С насосом Grundfos Solar 25-145 — PWM-сигнал	26	45841.26 GF 86	1 520.91
С насосом Wilo Stratos-Para 25/1-7 PWM-сигнал	26	45841.26 WI 9	1 520.91

Технические характеристики

Тип станции:	45741.16	45741.20	45741.26
Макс. мощность при 20°C/50°C во 2-м контуре (при 60°C/44°C) в 1-м контуре:	3,7 кВт	5 кВт	7 кВт
Макс. мощность при 35°C/53°C во 2-м контуре (при 60°C/50°C) в 1-м контуре:	2,9 кВт	4 кВт	5,5 кВт
Макс. давление:	6 бар		
Макс. температура:	130 °С		
Габаритные размеры (в изоляции):	В 500 x Ш 315 x Г 246 мм		
Межосевое расстояние:	125 мм		
Верхнее подключение:	3/4" ВР		
Нижнее подключение:	1" ВР		
Эксплуатационные жидкости:	Пропиленгликоль 40% (первичный контур) Вода (вторичный контур)		
Количество пластин:	16	20	26

Диаграмма потери давления

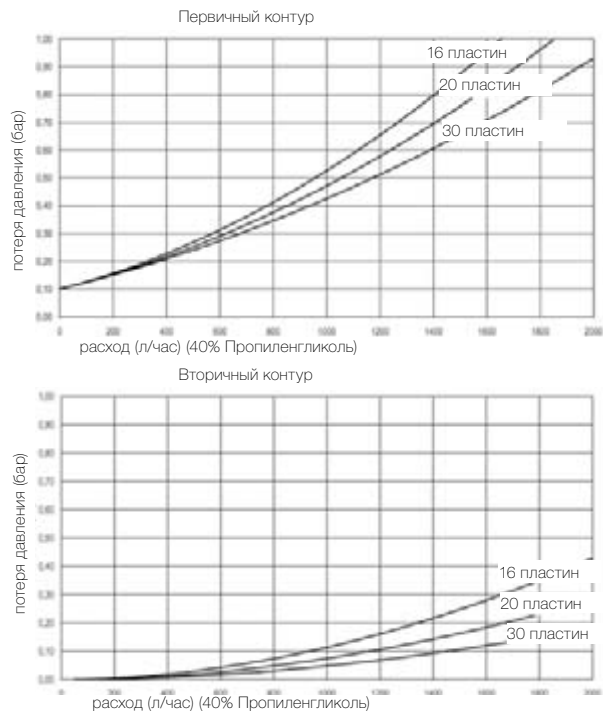

Солнечная станция SolaVentec II на основе специального запорного вентиля с термоприводом



Технические характеристики

Подключен ие трубопроводов:	3/4" ВР
Подключение расширительного бака:	3/4" НР
Габариты:	520/250/180
Рабочая температура:	110 °С (140 °С кратковременно)
Рабочее давление:	6 бар
Шкала расходомера (комбинированная):	Вода: 1,0 ... 13,0 л/мин Пропиленгликоль (40%): 0,8 ... 10,3 л/мин Вода: 8,0 ... 30,0 л/мин Пропиленгликоль (40%): 6,9 ... 25,8 л/мин

Область применения: подключение солнечных коллекторов площадью до 50 м² (в зависимости от параметров системы) к системе теплоснабжения дома.

Специальная технология, которая позволяет исключить конвекцию в гелиосистеме без использования обратных клапанов: т.е. энергия насоса не затрачивается на преодоление их сопротивления.

Специальное подключение расширительного бака с участком предварительного охлаждения.

В комплекте с циркуляционным насосом (DN 25, база — 180 мм) с кабелем питания, термически сломанный узел для исключения конвекции и термоклапан с приводом (с индикатором положения); блочная теплоизоляция с отверстием для наблюдения шкалы расходомера; два контактных термометра, группа безопасности с предохранительным клапаном и манометром, два крана для слива и заполнения, шаровый кран для изменения протока через станцию и отсечения насоса, расходомер типа "ротаметр" с комбинированной шкалой для воды и 40% водного раствора пропиленгликоля.

Примечание:

При использовании группы SolaVentec II с вакуумными коллекторами необходимо учитывать, что время открытия термоклапана составляет 4 минуты.

Наименование	Артикул	Цена, евро с НДС
Для гелиополей до 26 м ² , расход 1-13 л/мин.		
с Grundfos Solar 25-70 PWM Signal	45751.184	774,84
с Grundfos Solar 25-145 — PWM Signal	45751.186	1 014,30
с Wilo Yonos-Para 25/1-7 — PWM Signal	45751.135 WI	996,28
Для гелиополей до 50 м ² , расход 8-30 л/мин.		
с Grundfos Solar 25-145 — PWM Signal	45751.286	1 051,39
с Wilo Stratos-Para 25/1-11 — PWM Signal	45751.234 WI	1 420,23

Диаграмма потери давления

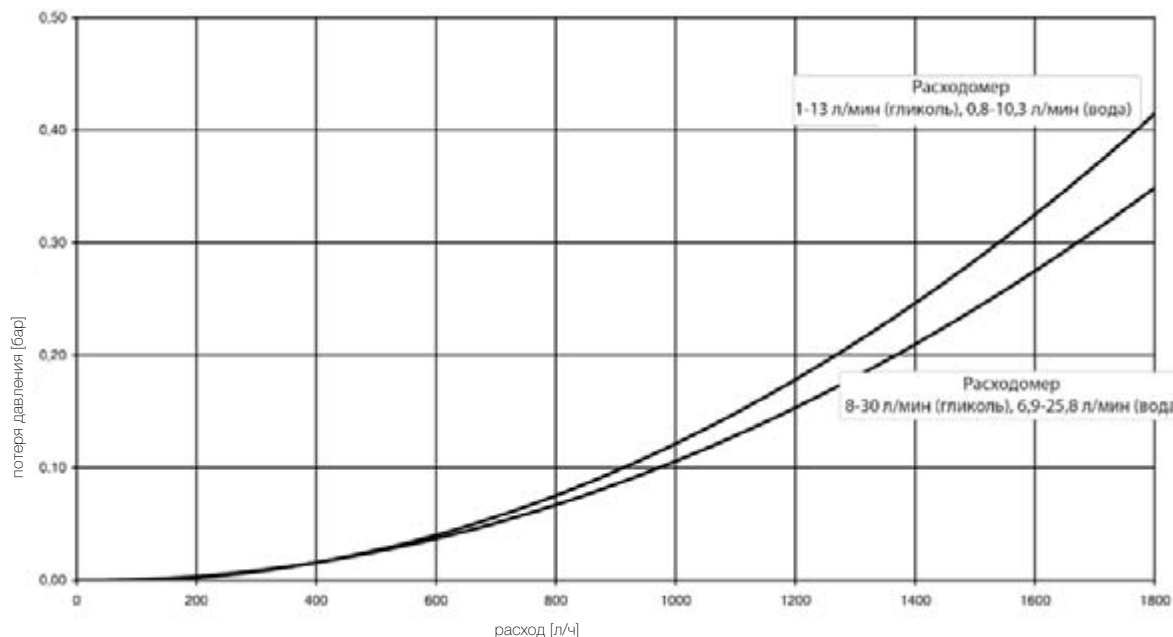

Солнечная станция XL с разделительным теплообменником

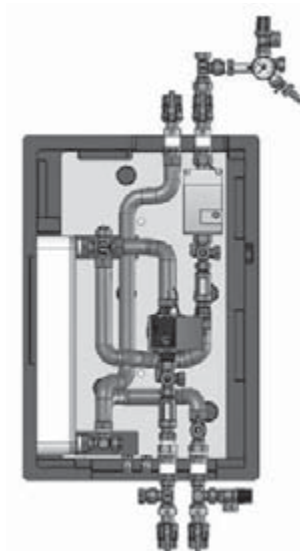

В комплекте 2 насоса (130 мм) с кабелем 2 м, 2 расходомера со встроенным вентилем для настройки и перекрытия, теплообменник из нержавеющей стали (медная пайка) в блочной термоизоляции, 2 воздушные пробки, гильза для погружного датчика первичного контура, 4 шаровых крана, 4 крана заполнения/промывки/слива со сливным штуцером и заглушкой. Все смонтировано на плате в EPP-изоляции. Соединения – гофрированная труба из нержавеющей стали в термоизоляции. Группы безопасности в комплекте.

Наименование	Артикул	Цена, евро с НДС
Для коллекторного поля до 30 м ² с расходомером 1-13 л/мин		
Первичный контур с Grundfos UPM3 Hybrid 15-70	45140.16	1 913,94
Вторичный контур с Grundfos UPM3 Hybrid 15-70		
Первичный контур с Wilo Yonos Para 15/1-7 PWM	45140.18	1 983,91
Вторичный контур с Wilo Yonos Para 15/7 PWM		
Для коллекторного поля до 40 м ² с расходомером 8-30 л/мин		
Первичный контур с Grundfos Solar 15-145	45140.19	1 992,14
Первичный контур с Wilo Yonos Para 15/13,5 PWM-Signal	45140.29	2 035,36
Вторичный контур с Wilo Yonos Para 15/7 PWM		

Технические характеристики

Тип	45140.16/18	45140.19/29
Коллекторное поле	до 30 м ²	до 40 м ²
Насос	см. артикул	
Рабочая температура	до 110°C, кратковременно 120°C (учитывать макс. рабочую температуру насоса)	
Предохранительный клапан	Первичный: 6 бар; вторичный: 3 бар	
Количество пластин	30	30
Мощность (первичный 60/30°C вторичный 20/50°C)	27 кВт	40 кВт
Расходомер	1 — 13 л/мин: Арт. 45140.16 / 13 8 — 30 л/мин: Арт. 45140.17 / 15	
Уплотнения	PTFE (тефлон), EPDM	
Материалы	латунь, EPP изоляция	
Нижнее подключение	1"BP	
Подключение расширительного бака	3/4" HP	
Межосевое расстояние	65 мм	
Габариты (с изоляцией)	В 730 (1135) x Ш 500 (570) x Г 350 мм	

Солнечная станция Solar XL (с разделительным теплообменником и переключающим клапаном)

В комплекте 2 насоса (130 мм) с кабелем 2 м, 2 расходомера со встроенным вентилем для настройки и перекрытия, теплообменник из нержавеющей стали (медная пайка) в блочной термоизоляции, 2 воздушспускные пробки, гильза для погружного датчика первичного контура, 4 шаровых

крана, 4 крана заполнения/промывки/слива со сливным штуцером и заглушкой. Все смонтировано на плате и опрессовано. Соединения — гофрированная труба из нержавеющей стали в термоизоляции.

Модификации солнечной станции XL

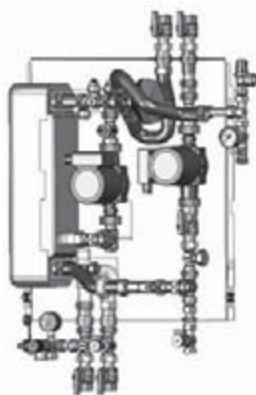

Солнечная станция XL со встроенными группами безопасности и переключающим клапаном по первичному контуру

Предназначена для работы с 2-мя полями коллекторов (система Ost/West)
Расходомер 10-40 л/мин (первичный контур)

Наименование	Артикул	Цена, евро с НДС
Первичный контур Grundfos Solar 25-145 PWM	45140.26	По запросу
Вторичный контур Grundfos Solar 25-70 PWM		

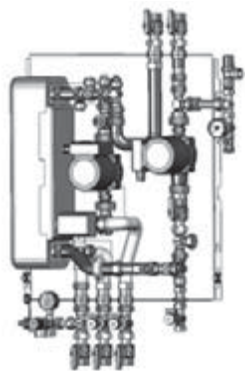

Солнечная станция XL со встроенными группами безопасности и переключающим клапаном по вторичному контуру

Предназначена для попеременной работы с 2-мя емкостными накопителями (или с 1-м накопителем и 1-м подогревом бассейна).
Расходомер 10-40 л/мин (первичный контур)

Наименование	Артикул	Цена, евро с НДС
Первичный контур Grundfos Solar 25-145 PWM	45140.27	По запросу
Вторичный контур Grundfos Solar 25-70 PWM		

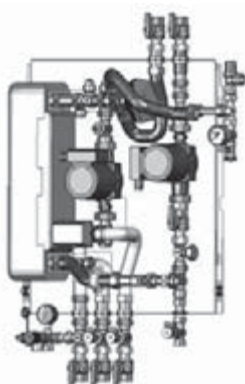

Солнечная станция XL со встроенными группами безопасности и переключающими клапанами по первичному и вторичному контуру

Предназначена для работы с 2-мя полями коллекторов (система Ost/West) и для попеременной работы с 2-мя емкостными накопителями.
Расходомер 10-40 л/мин (первичный контур)

Наименование	Артикул	Цена, евро с НДС
Первичный контур Grundfos Solar 25-145 PWM	45140.28	По запросу
Вторичный контур Grundfos Solar 25-70 PWM		

Солнечная станция Solar XXL



Применение:

- 45142.1 — для подключения солнечных коллекторов площадью до 95 м² (в зависимости от параметров системы);
- 45142.2... — для подключения солнечных коллекторов площадью до 150 м² (в зависимости от параметров системы).

В комплекте 2 насоса (первичный и вторичный контуры), теплообменник из нержавеющей стали (медная пайка) в блочной термоизоляции, 2 расходомера (первичный и вторичный контуры) с встроенным вентилем для настройки и перекрытия, 2 группы безопасности (первичный и вторичный контуры), воздухоотделитель и фильтр-грязевик во вторичном контуре, запорная арматура со встроенными в рукоятки кранов контактными термометрами (в подающей линии, в обратной линии также со встроенным обратным клапаном), гильзы для датчиков температуры. Все смонтировано на алюминиевой раме. Регулируемые по высоте опоры.

Наименование	Артикул	Цена, евро с НДС
Расходомер 10–40 л/мин / 30 пластин, 70 кВт (60/30 °C)/(20/50 °C)		
Насосы первичного и вторичного контуров Wilo Stratos 30-10	45142.12	7 203,94
Расходомер 20–70 л/мин / 60 пластин, 110 кВт (60/30 °C)/(20/50 °C)		
Насосы первичного и вторичного контуров Stratos Para 30/1-12	45142.21	8 582,41

Технические характеристики

Габаритные размеры	В 890 x Ш 820 x Г 290 мм
Подключения:	1 1/4" ВР
Межосевое расстояние:	103 мм
Предохранительный клапан (давление срабатывания: 6 бар — первичный контур, 3 бар — вторичный контур):	3/4" x 1"
Макс. температура теплоносителя:	110 °C (кратковременно- 130 °C)

Максимальная мощность станции арт. 45142.12 составляет 99,91 кВт при температурном графике: первичный контур — 90/64 °C (3,6 м³/ч, напор 2 м.в.ст), вторичный контур 60/80 °C (4,4 м³/ч, напор 2 м.в.ст)

Теплоноситель — 40% водный раствор пропиленгликоля.

Диаграмма потери давления

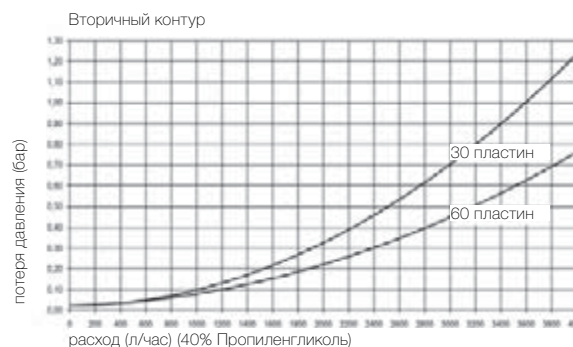
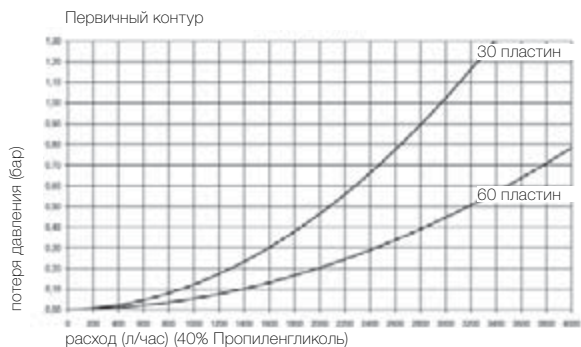

SOLAR. ДИФФЕРЕНЦИАЛЬНО — ТЕМПЕРАТУРНЫЕ КОНТРОЛЛЕРЫ



Basic Pro

Артикул	Цена, евро с НДС
45111.56	280,87

Дифференциально — температурный солнечный контроллер нового поколения Basis Pro предназначен для загрузки одного емкостного нагревателя от одного гелиополя. Русскоязычный интерфейс, графический дисплей с подсветкой. Аналоговый — PWM выход для подключения циркуляционного насоса.

3 выхода для датчиков PT 1000. Возможность отслеживания аварий, функция защиты коллектора от вскипания и угрозы замораживания.

Контроль выходных параметров (счетчик наработки часов, сбор данных).

В комплект поставки входят два универсальных температурных датчика PT1000

Возможность управления электронными насосами с PWM сигналом или сигналом 0-10V



Energy Pro

Артикул	Цена, евро с НДС
45111.76	406,99

Дифференциально — температурный солнечный контроллер нового поколения Basis Pro предназначен для управления системой состоящей нескольких полей солнечных коллекторов и двух накопителей тепловой энергии. Два выхода для управления контурами 3-х ходовыми смесителями.

4 выхода для температурных датчиков PT 1000. 20 ранее сконфигурированных гидравлических схем, функция поддержки отопления и приоритетной загрузки потребителя.

Функции: отпуск, антилегионеллы, повышение температуры обратной линии системы отопления, отопление бассейна. Поддержка SD карт.

В комплект поставки входят: входят два универсальных температурных датчика PT1000, аналитическое ПО.

Возможность управления электронными насосами с PWM сигналом или сигналом 0-10V



Maximal Pro

Артикул	Цена, евро с НДС
45111.96	786,42

Дифференциально — температурный солнечный контроллер нового поколения Basis Pro предназначен для управления системой состоящей нескольких полей солнечных коллекторов и двух накопителей тепловой энергии. Четыре выхода для управления контурами 3-х ходовыми смесителями. 10 выходов для датчиков PT 1000. Инсоляционный датчик, 30 ранее сконфигурированных гидравлических схем. Поддержка SD карт.

Функции: отпуск, антилегионеллы, повышение обратной линии системы отопления, отопление бассейна. Поддержка SD карт.

В комплект поставки входят: входят два универсальных температурных датчика PT1000, аналитическое ПО.

Возможность управления электронными насосами с PWM сигналом или сигналом 0-10V



Smart Box (опционально для Energy Pro/Maximal Pro)

Артикул	Цена, евро с НДС
45111.01	1 610,39

Внешнее устройство для обеспечения удаленного доступа к измеренным значениям, их последующей обработке и анализу данных. Визуализация процессов установки, диспетчеризация. Поддержка SD карт, VGA разъем, USB2.0

Компоненты для систем с солнечными коллекторами



Группа подключения расширительного бака к системе солнечных коллекторов.

Гибкий шланг в металлической оплетке (500 мм) DN 20 с резьбовыми подключениями 3/4" ВР и двумя уплотнениями. Угловой кронштейн с крепежом для РБ, МАG-вентиль для подключения.

Наименование	Артикул	Цена, евро с НДС
Группа подключения расширительного бака	ME 66326.13	54,83

Теплоноситель Meibes Solar

Теплоноситель для гелиосистем.

На основе водного раствора пропиленгликоля в соотношении 40:50.



Наименование	Артикул	Цена, евро с НДС
Meibes Solar, канистра 10 л (до -26°C)	Meibes Solar 10/26	83,59
Meibes Solar, канистра 20 л (до -26°C)	Meibes Solar 20/26	167,16
Meibes Solar, канистра 10 л (до -40°C)	Meibes Solar 10/40	101,03
Meibes Solar Clean сервисная жидкость, канистра 10 л	Meibes Solar Clean	По запросу

Двухпроводная система гофрированных труб Inoflex из нержавеющей стали в каучуковой термоизоляции и защитной пленке для солнечных систем

Со встроенным в термоизоляцию кабелем для подключения датчика гелиоколлектора. Рабочая температура термоизоляции (толщина 14 мм) 150 °С (кратковременно до 175 °С). Защитная пленка защищает теплоизоляцию от механических и атмосферных воздействий и позволяет разъединить трубы прямо в теплоизоляции без повреждения последней.

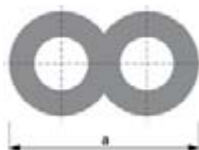

Размер	а, мм	Длина бухты, м	Артикул	Цена, евро с НДС
DN 16 с кабелем	98	10	ME 46123 CSK 10	492,31
DN 16 с кабелем	98	15	ME 46123 CSK 15	701,59
DN 16 с кабелем	98	20	ME 46123 CSK 20	984,68
DN 16 с кабелем	98	25	ME 46123 CSK 25	1 230,86
DN 20 с кабелем	120	10	ME 46122 CSK 10	552,75
DN 20 с кабелем	120	15	ME 46122 CSK 15	822,41
DN 20 с кабелем	120	20	ME 46122 CSK 20	1 096,58
DN 20 с кабелем	120	25	ME 46122 CSK 25	1 370,72

Данная теплоизоляция предназначена как для внутриканальной прокладки так и по открытому воздуху (снаружи здания).

Комплект концевой фитинга FixLock

для подключения трубы InoFlex к резьбовому соединению (не требует использования специального инструмента)

Внимание! Использовать только с трубой InoFlex.

Комплект поставки: стопорное кольцо, накидная гайка, фитинг (по стороне подключения: наружная или внутренняя резьба DN 16-32; по стороне гофротрубы: специальное соединение с конической фаской и впрессованным фторопластовым уплотнением). Рекомендуется отрезать трубу при помощи стандартного трубореза.

Не требуется дополнительная обработка кромки!



Тип	Наружная резьба		Внутренняя резьба	
	Артикул	Цена, евро с НДС	Артикул	Цена, евро с НДС
DN 16 1/2"	ME 46104 FL		ME 46114 FL	8,79
DN 20 3/4"	ME 46103 FL		ME 46113 FL	10,07

Комплект переходников FixLock

для двухпроводной системы InoFlex

В комплекте соединения — 4 стопорных кольца, 4 накидные гайки, 2 ниппеля (НР x НР DN 12-25).



Тип	Артикул	Цена, евро с НДС
DN 16	ME 46104.1 FL	23,50
DN 20	ME 46103.1 FL	27,97

ПЕРЕЧЕНЬ ТЕХНИЧЕСКОЙ ЛИТЕРАТУРЫ 2017

Каталоги, прайс-листы:

- **Каталог общий Meibes 2017**
- Каталог-прайс Meibes 2017
- Каталог "Flatco: расширительные баки, установки поддержания давления, решения по сепарации воздуха и шлама"

Брошюры

- Брошюра "Meibes: от поставок к производству в России".
- Брошюра "Расширительные мембранные баки производства РФ".
- Брошюра "Сепараторы воздуха и шлама Smart. Уникальные решения по удалению воздуха".
- Гарантированная защита от магнетита и другого вида шлама".
- Брошюра "Оборудование для обвязки приборов отопления".
- Брошюра "Пакетные решения для обвязки бытовых котлов".

Альбомы технических решений

(каталоги практических задач и инженерных примеров):

- Альбом технических решений Meibes.
- Альбом технических решений (Внутренние инженерные системы).
- Альбом технических решений (Солнечного теплоснабжения).

Электронные версии указанных материалов доступны на сайте www.meibes.ru в разделе "Загрузки".
Для заказа печатных материалов вы можете отправить запрос на pr@meibes.ru.
Мы будем рады предоставить вам полные комплекты всех материалов в удобном для вас формате.

Откройте больше возможностей вместе с Meibes



meibes-group

meibes

Центральный офис ООО «Майбес РУС»

Москва +7 (495) 727-20-26 moscow@meibes.ru
www.meibes.ru

Региональные представительства

Северо-Западный федеральный округ (СЗФО)

Санкт-Петербург +7 (812) 425-33-19 neva@meibes.ru

Приволжский федеральный округ (ПФО)

Казань +7 (843) 590-10-05 kazan@meibes.ru
Нижний Новгород +7 (920) 078-39-09 n.novgorod@meibes.ru
Самара +7 (937) 073-29-09 samara@meibes.ru

Южный федеральный округ (ЮФО)

Волгоград +7 (961) 060-00-26 volgograd@meibes.ru
Краснодар +7 (861) 210-45-70 south@meibes.ru
Ростов-на-Дону +7 (961) 060-00-26 volgograd@meibes.ru

Уральский федеральный округ (УФО)

Екатеринбург +7 (343) 344-50-93 ural@meibes.ru

Сибирский федеральный округ (СФО)

Новосибирск +7 (383) 335-71-09 siberia@meibes.ru

Дальневосточный федеральный округ (ДФО)

Хабаровск +7 (4212) 20-19-54 khabarovsk@meibes.ru