



**КОНДИЦИОНЕР СПЛИТ-СИСТЕМЫ
СЕРИЯ «PRIME»**

**РУКОВОДСТВО
ПО УСТАНОВКЕ И ЭКСПЛУАТАЦИИ**

МОДЕЛИ:

KF-25 GW/J34

KFR-25 GW/J34

KF-35 GW/J34

KFR-35 GW/J34

**Пожалуйста, перед началом работы внимательно
изучите данное руководство**



Сертификат соответствия № РОСС CN.AE25.B10670
срок действия по 12.02.2009 г.

Установленный срок службы 7 лет.

Производитель — GREE Electric Appliances, Inc. (Китай)

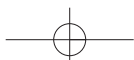

СОДЕРЖАНИЕ

1. Меры безопасности	4
2. Устройство и составные части	6
3. Технические характеристики	7
4. Управление кондиционером	8
5. Требования при эксплуатации	17
6. Уход и техническое обслуживание	19
7. Сбои в работе, причины и способы устранения	21
8. Установка и монтаж кондиционера	23
9. Предзапусковая проверка, пуск и тестирование работы	34
Приложение. Схемы электрические	35

1. МЕРЫ БЕЗОПАСНОСТИ

Штепсель питания должен быть плотно вставлен.

Несоблюдение данного требования может привести к поражению электрическим током, перегреву и возникновению пожара.



Во время работы не вынимайте штепсель питания из розетки. Несоблюдение данного требования может привести к поражению электрическим током или возникновению пожара.

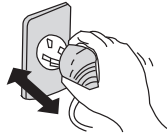

Никогда не наращивайте кабель питания. Это может привести к перегреву и явиться причиной пожара.

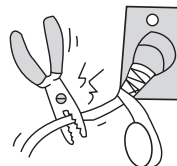

Не применяйте удлинителей силовых линий и не используйте розетку для одновременного питания другой электрической аппаратуры. Это может привести к поражению электрическим током и возникновению пожара.

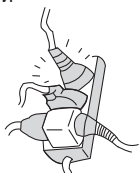

Не эксплуатируйте кондиционер с мокрыми руками.

Это может привести к поражению электрическим током.

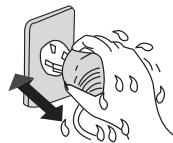

Не вставляйте руки, палки и т.п. в воздухозаборное и воздуховыпускное отверстия. Это может быть опасно.



Не направляйте холодный воздушный поток на тело в течение длительного периода времени. Это может привести к ухудшению физического состояния и проблемам со здоровьем.



При появлении признаков горения или дыма, пожалуйста, отключите электропитание и свяжитесь с центром обслуживания компании GREE.

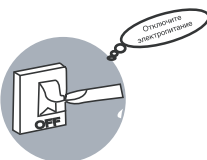

Не пытайтесь самостоятельно чинить воздушный кондиционер. Это может привести к еще большим неисправностям.



МЕРЫ БЕЗОПАСНОСТИ

Не используйте для замены предусмотренного предохранителя «жучки» и прочие подобные устройства. Это может привести к поломкам или пожару.

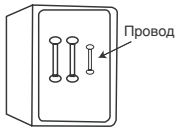

Обязательно вынимайте штепсель из розетки питания в случае длительного простоя кондиционера воздуха.



При проведении истки необходимо прекратить работу кондиционера и отключить подачу питания.

В противном случае возможно поражение электрическим током.

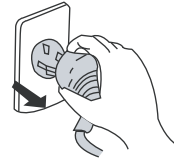

Не вытаскивайте штепсель питания из розетки, держась за кабель питания.

Это может привести к пожару.



Не размещайте нагревательные приборы рядом с кондиционером воздуха.

Поток воздуха от кондиционера может привести к недостаточной производительности нагревательного прибора.



Не допускайте размещения рядом с блоками горючих распылителей.

Существует опасность воспламенения.

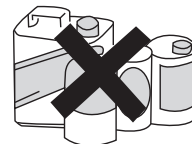

Убедитесь в том, что стойка для установки блока достаточно прочна. В противном случае возможно падение блока, сопровождающееся нанесением травм и т.п.

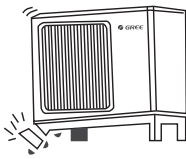

Не облакачивайтесь и не становитесь на верхнюю часть наружного блока.

Падение наружного блока может быть опасным.

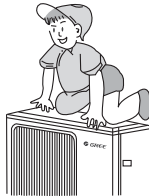

Не загромождайте воздухозаборное и воздуховыпускное отверстия наружного и внутреннего блоков.

Это может вызвать падение мощности кондиционера и привести к нарушению его работы.



2. УСТРОЙСТВО И СОСТАВНЫЕ ЧАСТИ

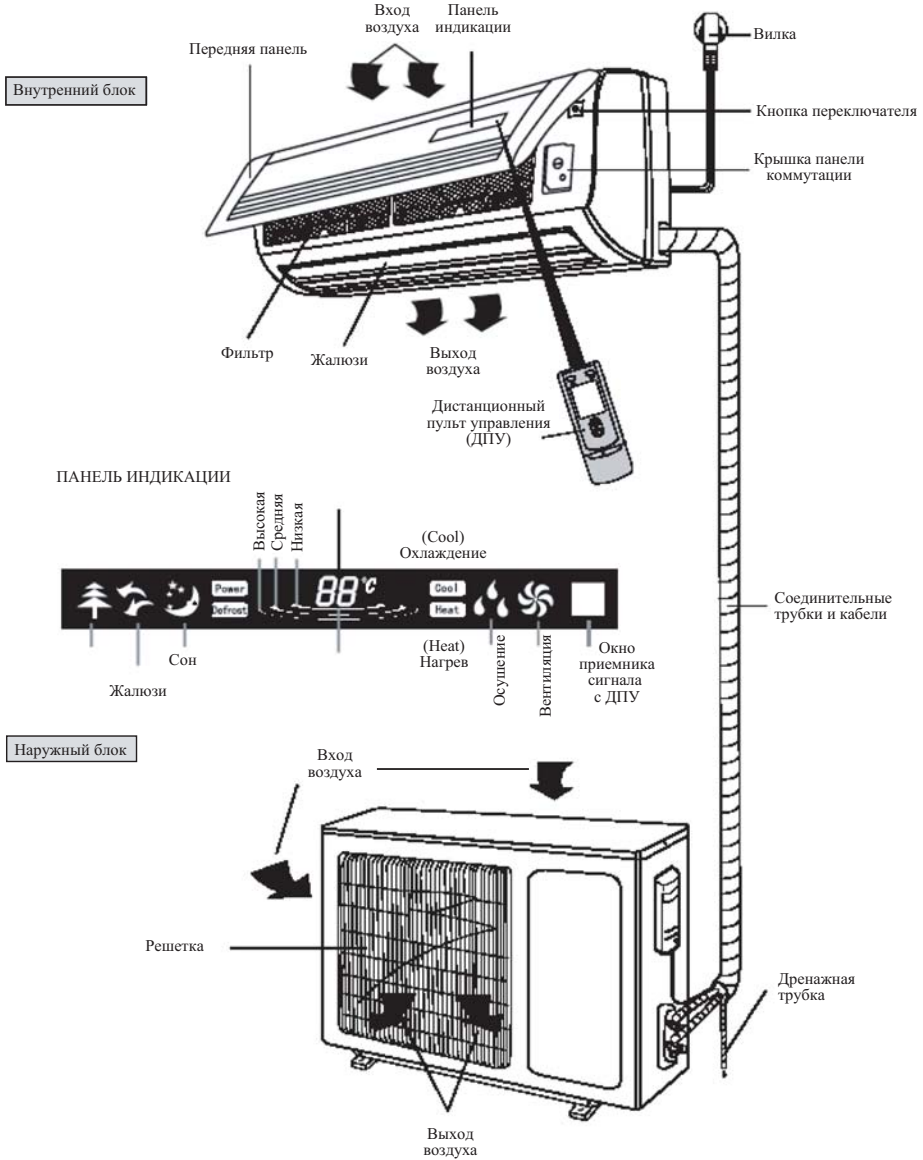

3. ТЕХНИЧЕСКИЕ ХАРАКТЕРИСТИКИ

Модель кондиционера			KFR-25GW/J34	KFR-35GW/J34
Производительность	холод	Вт	2500	3500
	тепло		2850	3800
Источник электропитания		Ф/В/Гц	~220-240;50 Гц	
Макс. потребляемая мощность	холод	Вт	1000	1050
	тепло		1100	1150
Макс. рабочий ток	холод	А	4,6	5,9
	тепло		5,0	6,4
Воздухопроизводительность		м ³ /ч	390	500
Осушающая способность		л/ч	1,3	1,3
Диаметры труб фреоновой трассы		жидкостн.	1/4"	
		газовая	3/8"	1/2"
Макс. длина трассы		м	10	
Макс. перепад высот		м	5	
Тип хладагента			R22	
Масса хладагента*		кг	1,05	1,2
Подвод электропитания			к внутреннему блоку	
Автоматический выключатель**	ном. ток	А	6	10
	характ-ка откл.		С	
Класс защиты по току			I	
Степень защиты блоков	внутр.		IP20	
	наружн.		IP24	
Межблочное электросоединение				
Уровень звуковой мощности	внутр.	dB (A)	39/41/43	
	наружн.		51	64
Габаритн. размеры (ширина x высота x глубина)	внутр.	мм	830x285x206	
	наружн.		848x540x320	
Вес	внутр.	кг	12	
	наружн.		40	45

*Количество хладагента рассчитано на длину трассы 5м. При увеличении длины трассы более 5м необходимо дозаправить кондиционер в расчете 15г фреона на 1м длины для моделей KFR-20GW/J31-K, KFR-25GW/J31-K и 30г для моделей KFR-35GW/J31-K, KFR-45GW/J31-K

В таблице приведены данные для температурных условий в соответствии с ISO 5151-94

- при работе на охлаждение: внутри помещения 27°C DB /19°C WB
 снаружи помещения 35°C DB/24°C WB

- при работе на нагрев : внутри помещения 20°C DB /15°C WB
 снаружи помещения 7°C DB/ 6°C WB

4. УПРАВЛЕНИЕ КОНДИЦИОНЕРОМ

- Кондиционер управляется при помощи инфракрасного дистанционного пульта управления.
- Между пультом и внутренним блоком в момент управления не должно быть преград.
- Сигнал дистанционного управления может приниматься на расстоянии до 10 м.

Внимание! Кнопки и знаки индикации для которых отсутствует комментарий не используются в данных моделях кондиционеров.

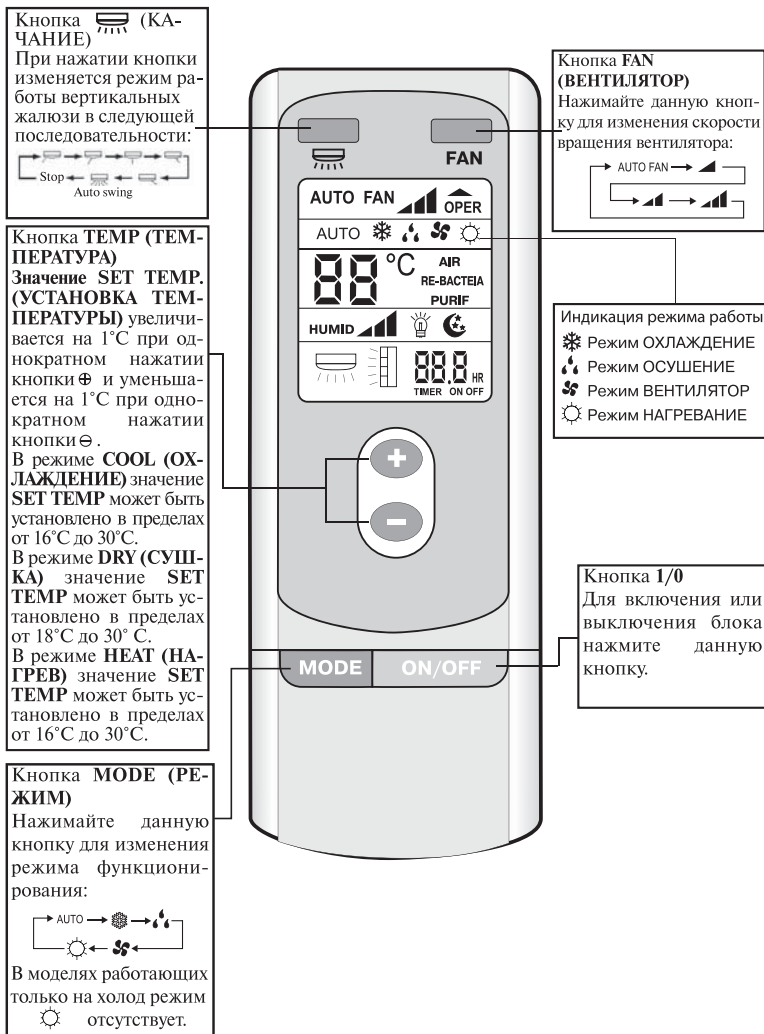

УПРАВЛЕНИЕ КОНДИЦИОНЕРОМ

- Откройте крышку пульта управления.

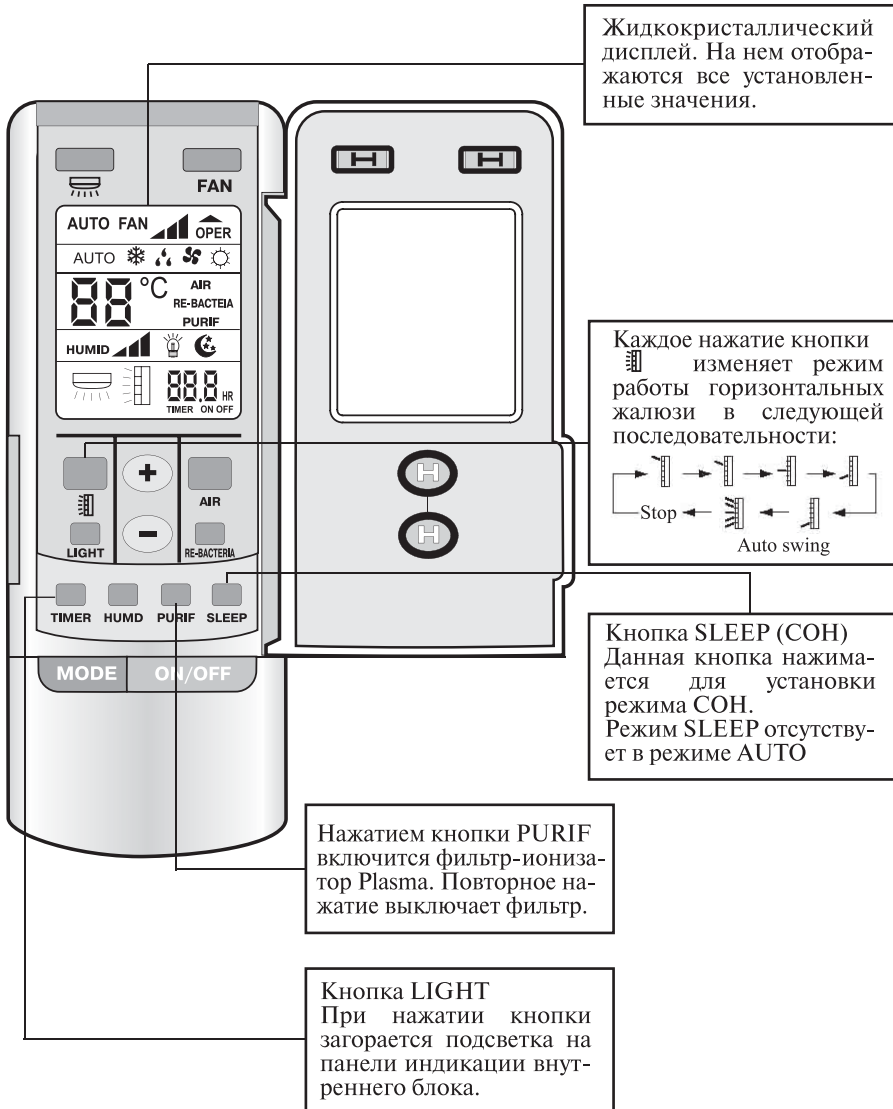

УПРАВЛЕНИЕ КОНДИЦИОНЕРОМ

● Режим «ОХЛАЖДЕНИЕ» (COOL).

- Работа кондиционера в режиме охлаждения определяется значением температуры в кондиционируемом помещении и заданной температурой.
- Если температура в помещении выше заданного значения более чем на 1°C, то кондиционер будет работать в режиме охлаждения.
- Если температура в помещении ниже заданного значения более чем на 1°C, то компрессор выключается и работает только вентилятор внутреннего блока.
- Диапазон заданной температуры от 16 до 30°C.



УПРАВЛЕНИЕ КОНДИЦИОНЕРОМ

• Режим «НАГРЕВ» (HEAT).

- Если температура в помещении ниже заданного значения более чем на 2°C, то кондиционер включается в режим нагрева помещения.
- Если температура в помещении выше заданного значения более чем 2°C, компрессор и вентилятор наружного блока выключаются, вентилятор внутреннего блока работает в течение 60 сек после выключения компрессора, заслонка жалюзи фиксируется в горизонтальном положении.
- Температура в помещении задается в диапазоне от 16 до 30°C.



УПРАВЛЕНИЕ КОНДИЦИОНЕРОМ

● Режим «ОСУШЕНИЕ» (DRY)

- Кондиционер работает в режиме осушения если температура в помещении находится в пределах $+ 2^{\circ}\text{C}$ от заданного значения.
- Если температура в помещении выше заданного значения более чем на 2°C , то кондиционер будет работать в режиме охлаждения.
- Если температура в помещении ниже заданного значения более чем на 2°C компрессор и вентилятор наружного блока выключаются.
- Вентилятор внутреннего блока в режиме DRY вращается с низкой скоростью при любых значениях температуры в помещении.
- Заданная температура должна находиться в пределах от 16°C до 30°C .



УПРАВЛЕНИЕ КОНДИЦИОНЕРОМ

● Режим АВТОМАТИЧЕСКИЙ (AUTO).

- В режиме AUTO кондиционер автоматически выбирает режим работы в зависимости от температуры в помещении. Если температура в помещении ниже 20°C кондиционер будет работать в режиме нагрева. При температуре выше 25°C кондиционер включится в режим охлаждения.
- При температуре в помещении от 20°C до 25°C кондиционер работает в режиме осушения.

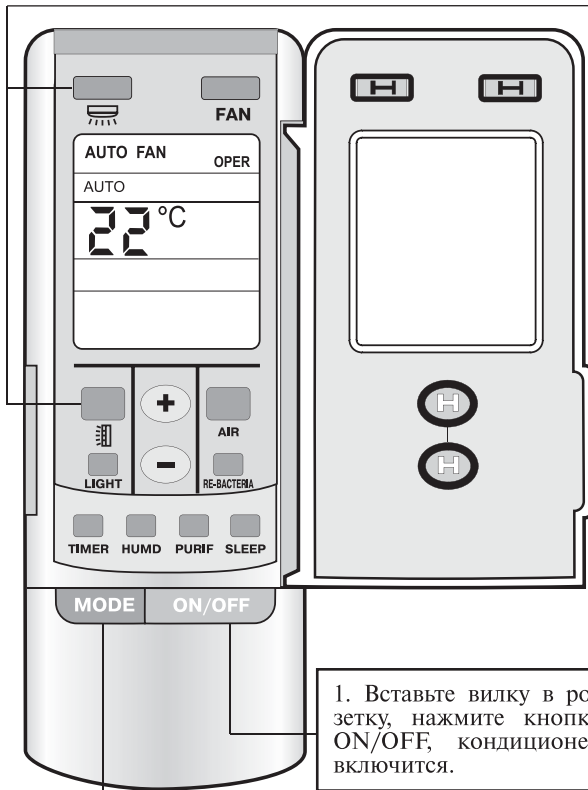

4. Нажимая кнопки  установите необходимый режим работы вертикальных и горизонтальных жалюзи.

1. Вставьте вилку в розетку, нажмите кнопку ON/OFF, кондиционер включится.

2. В соответствии с температурой в помещении, микропроцессор автоматически установит режим работы охлаждения или нагрев.

УПРАВЛЕНИЕ КОНДИЦИОНЕРОМ

● Режим ТАЙМЕР (Timer)

Нажатием кнопки **TIMER** устанавливается режим включения или выключения кондиционера по таймеру.

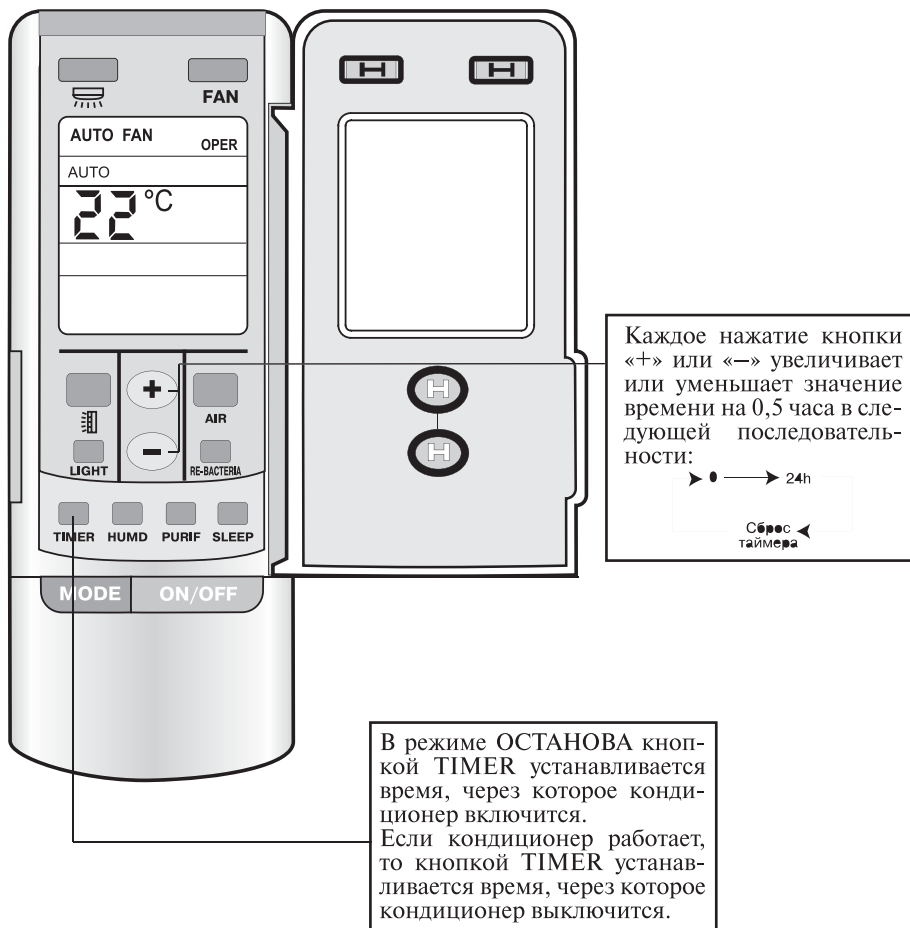

УПРАВЛЕНИЕ КОНДИЦИОНЕРОМ

● Режим COH (Sleep)

- При установке функции SLEEP (COH) во время работы блока в режиме охлаждения или осушения заданная температура повышается автоматически на 1°C после первого часа работы и на 2°C после второго часа.
- При установке функции SLEEP (COH) во время работы блока в режиме нагрева заданная температура понижается на 1° C после первого часа работы и на 2°C после второго часа.



УПРАВЛЕНИЕ КОНДИЦИОНЕРОМ

• Установка и замена элементов питания (батареек) пульта управления.

• Порядок установки и замены:

1. Снимите крышку с обратной стороны пульта
2. Вставьте две батарейки (размер AAA, 1,5В) и нажмите кнопку «ACL»,
3. Установите крышку на место.

ПРИМЕЧАНИЕ:

- Не рекомендуется использовать одновременно старую и новую батарейки, а также батарейки разных типов.
- Если пульт не используется длительное время, извлеките батарейки.
- Срок службы батареек не более года. После выхода батареек из строя замените их.
- При управлении расстояние между пультом и телевизионной и аудиоаппаратурой должно быть не менее 1 м.
- Не бросайте пульт и не храните на прямом солнечном излучении.

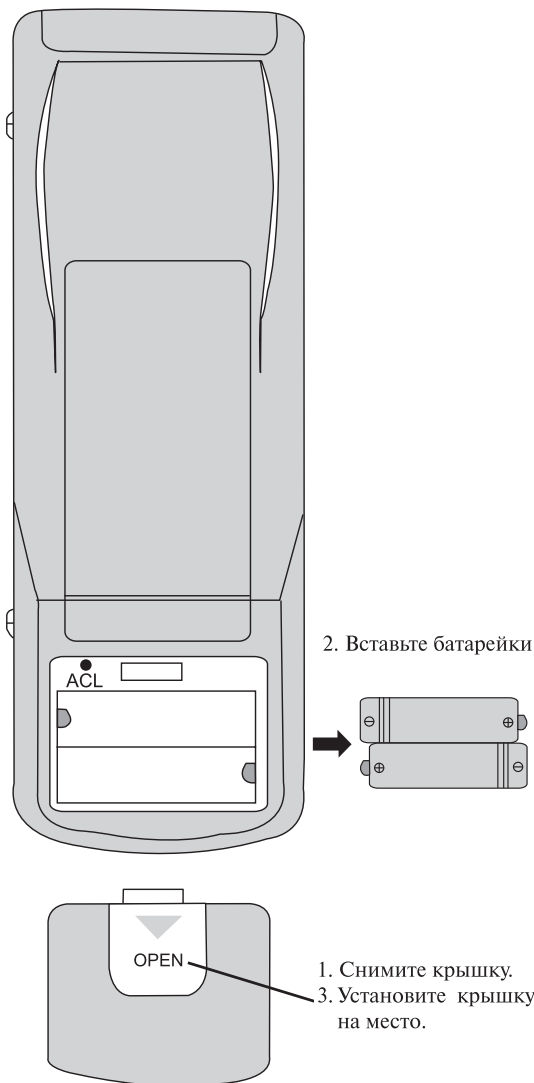

5. ТРЕБОВАНИЯ ПРИ ЭКСПЛУАТАЦИИ

• Температурный диапазон эксплуатации:

Режим работы	Температура в зоне установки внутреннего блока, (DB /WB)*	Температура в зоне установки наружного блока, (DB /WB)
Max температура в режиме охлаждения	32/23	43/26
Min температура в режиме охлаждения	21/15	21/15
Max температура в режиме нагрева	27/-	24/18
Min температура в режиме нагрева	20/-	-5/-6

* DB – значение температуры по сухому термометру;
WB – значение температуры по влажному термометру.

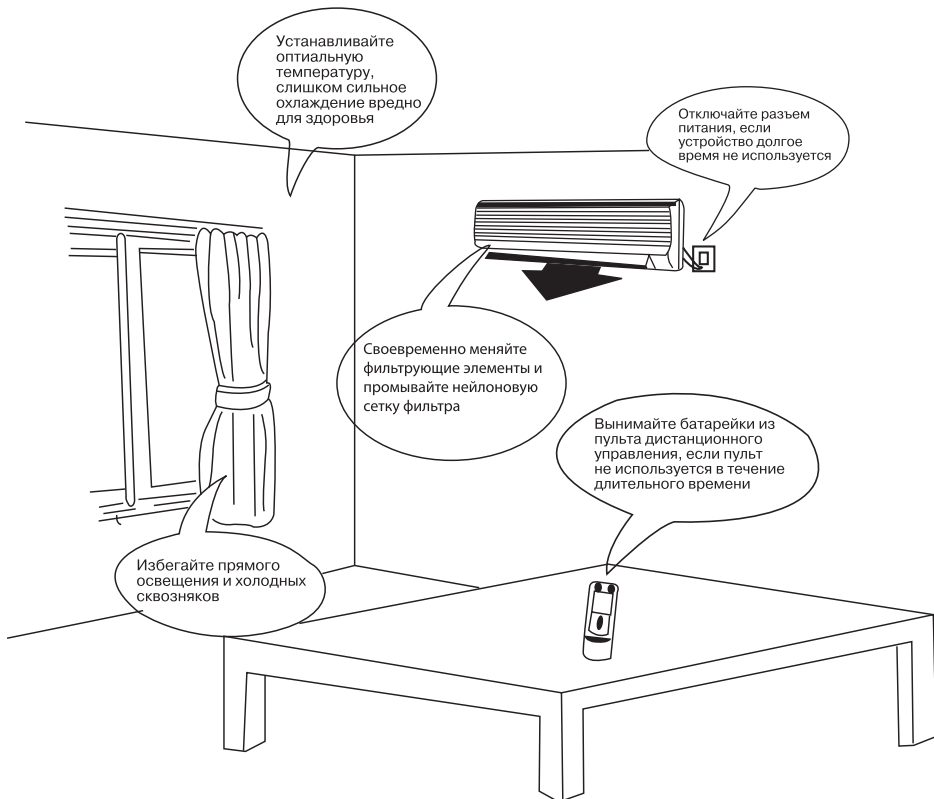

ТРЕБОВАНИЯ ПРИ ЭКСПЛУАТАЦИИ

- Устанавливайте наиболее приемлемую температуру. Это может предотвратить излишнюю трату энергии.

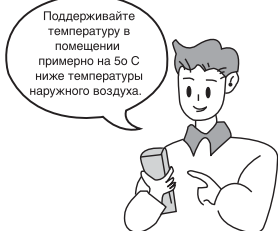

- Направление воздушного потока должно быть правильно выбрано. Жалюзийные заслонки могут быть отрегулированы к низу в режиме нагревания, и к верху — в режиме охлаждения.

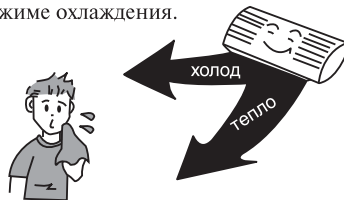

- Во время работы кондиционера не оставляйте на длительное время открытыми окна и двери. Это может привести к снижению эффективности кондиционирования.

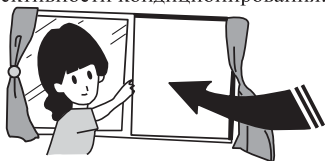

- Прямой воздушный поток не должен быть направлен на животных или растения (интерьер). Это может нанести им вред.

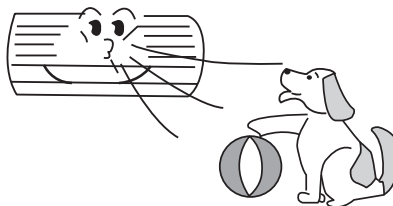

- Попадание воды на воздушный кондиционер может привести к поражению электрическим током и нарушению работы устройства.

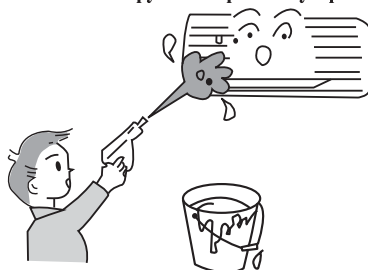

- Блок должен быть заземлен. Не соединяйте провод заземления с газовыми и водными трубами, молниеотводами и заземлением телефонных линий.



- Кондиционер должен питаться стабильным однофазным напряжением $220 \pm 10\%$ В. В противном случае компрессор будет сильно вибрировать, разрушая холодильную систему.

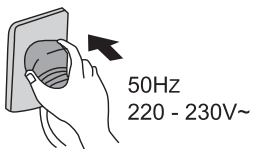

- Не используйте кондиционер воздуха не по назначению, например, для сушки одежды, хранения продуктов и т.п.

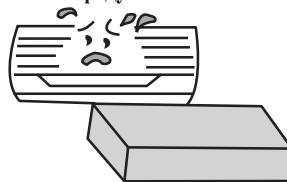

6. УХОД И ТЕХНИЧЕСКОЕ ОБСЛУЖИВАНИЕ

ВНИМАНИЕ

- Отключите подачу питания и извлеките из розетки штепсель питания перед техническим обслуживанием кондиционера.
- Не опрыскивайте в целях очистки внутренней и наружной блоки водой.
- Протирайте блоки мягкой сухой тряпкой или ветошью, слегка смоченной водой или моющим средством.

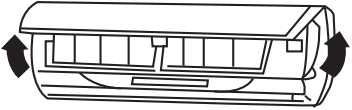
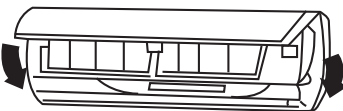
Очистка внешней панели	
1. Потяните панель в направлении стрелок для снятия внешней панели с блока.	
2. Промывка. Протрите панель мягкой тряпкой, слегка смоченной водой или моющим средством, после чего высушите панель в темном месте. ПРИМЕЧАНИЕ: Никогда не используйте для промывки панели воду температурой выше 45° С, т.к. это может привести к деформации панели или ее обесцвечиванию.	
3. Установка внешней панели. Закройте и закрепите внешнюю панель.	

Очистка воздушных фильтров (Рекомендуется проводить раз в три недели)	
1. Откройте внешнюю панель, возьмитесь за ярлычок воздушного фильтра и, слегка приподняв его, извлеките фильтр.	
2. Очистка. Для очистки фильтров от налипшей грязи Вы можете воспользоваться пылесосом или промыть фильтры водой, после чего высушить их в темном месте. ПРИМЕЧАНИЕ: Никогда не используйте для промывки фильтров воду температурой выше 45°С, т.к. это может привести к деформации или обесцвечиванию.	

УХОД И ТЕХНИЧЕСКОЕ ОБСЛУЖИВАНИЕ

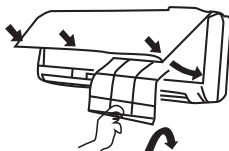
<p>3. Установка фильтров на место. Вставьте фильтры на место так, чтобы надпись «FRONT» (ЛИЦЕВАЯ СТОРОНА) была обращена на Вас.</p>	
---	---

Замена воздухоочистителя.

• Рекомендуется производить каждые шесть месяцев; запасные фильтры могут быть приобретены в центре обслуживания GREE.

<p>1. Извлеките воздушные фильтры.</p>	<p>(См. пункт первый «Очистка воздушных фильтров»)</p>
<p>2. Замена воздухоочистителя. Извлеките воздухоочистительные фильтры и поместите новые фильтры в кассету для фильтров.</p>	<p>Воздухоочиститель</p>  <p>ПРИМЕЧАНИЕ: Будьте осторожны, берегите руки у заостренных поверхностей.</p>
<p>3. Вставьте фильтры на место.</p>	<p>(См. пункт третий «Очистка воздушных фильтров»)</p>

Подготовка к работе







<p>1. Убедитесь в том, что воздуховыпускное и воздухоприемное отверстия ничем не загорожены. 2. Убедитесь в правильности подключения провода заземления. 3. При необходимости замените фильтры. 4. В случае необходимости смените батарейки.</p>	
--	--

Обслуживание после применения

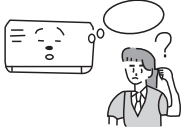
<p>1. Отключите напряжение питания. 2. Очистите фильтры и другие элементы. 3. Удалите пыль с внешнего блока. 4. Подкрасьте заржавевшие участки на наружном блоке для предотвращения разрастания ржавчины.</p>	
---	--

7. ПОИСК И УСТРАНЕНИЕ НЕИСПРАВНОСТЕЙ

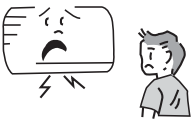
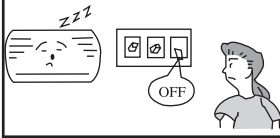
В случае возникновения неисправности прежде чем обращаться в сервисный центр проверьте:

Отклонение в работе		Причина
	<p>При возобновлении работы кондиционера внутренний блок работает не сразу.</p>	<p>При возобновлении работы после останова кондиционер не работает приблизительно 3 минуты в целях самозащиты.</p>
	<p>После начала функционирования в области воздуховыпускного отверстия ощущается необычный запах.</p>	<p>Это вызвано проникновением в кондиционер запахов из помещения.</p>
	<p>Во время работы слышен звук каплюющей воды.</p>	<p>Это вызвано перетеканием хладагента внутри блока</p>
	<p>Во время охлаждения появляется туман.</p>	<p>Дымка (туман) вызвана ускоренным охлаждением воздуха в помещении холодным потоком воздуха из кондиционера.</p>
	<p>В начале работы или после останова кондиционера слышен скрип.</p>	<p>Это вызвано деформацией пластмассы в результате изменения температуры.</p>
	<p>Кондиционер воздуха не работает.</p>	<p>Не было ли выключено питание? Нет ли потери контакта в электропроводке? Не сработал ли переключатель защиты от токовой утечки? Не выходит ли напряжение питания за пределы 206-244 В? Не работает ли ТАЙМЕР?</p>
	<p>Не хватает мощности охлаждения (нагрева).</p>	<p>Правильно ли произведена УСТАНОВКА ТЕМПЕРАТУРЫ? Нет ли препятствий потоку воздуха у входного и выходного отверстий? Не загрязнены ли фильтры? Не установлена ли малая скорость вращения вентилятора внутреннего блока? Не находятся ли в помещении другие тепловые источники?</p>
	<p>Кондиционер не управляется с помощью пульта дистанционного управления.</p>	<p>Не находится ли пульт дистанционного управления на удалении от внутреннего блока, превышающем эффективное расстояние? Замените неисправные батарейки или пульт дистанционного управления. Нет ли препятствий для прохождения сигнала между пультом дистанционного управления и приемником сигнала?</p>

ПОИСК И УСТРАНЕНИЕ НЕИСПРАВНОСТЕЙ

Немедленно прекратите все операции, выдерните шнур из розетки питания и свяжитесь с представителем GREE в следующих ситуациях.



- Во время работы раздается подозрительный звук.
- Часто перегорает предохранитель или срабатывает автоматический выключатель
- Заливка по неосторожности воздушного кондиционера водой или попадание в кондиционер посторонних предметов.
- Перегрев электрических проводов и штепселя питания.
- Резкий неприятный запах из воздуховыпускного отверстия во время работы.

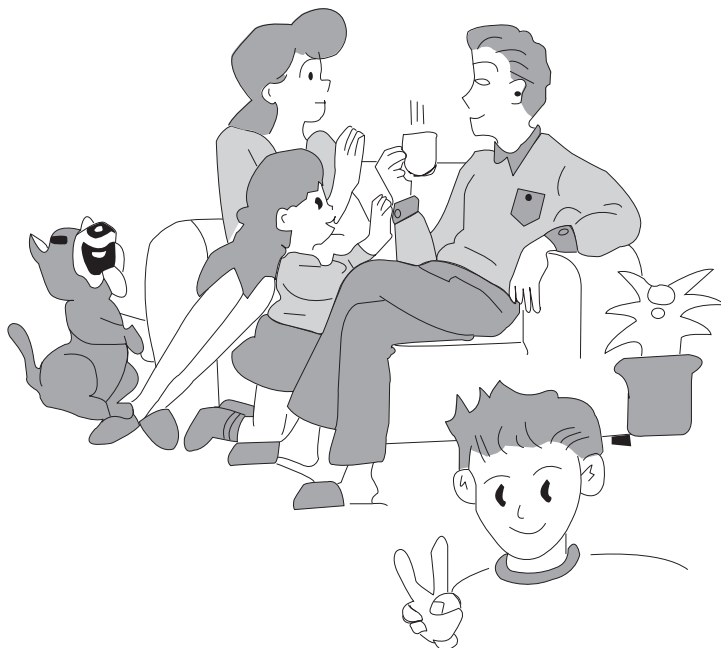

8. УСТАНОВКА И МОНТАЖ КОНДИЦИОНЕРА

8.1 Требования по размещению (рис. 8.1)



Рис. 8.1 Требования по размещению блоков

УСТАНОВКА И МОНТАЖ КОНДИЦИОНЕРА

Общие требования

- Установка, монтаж и подключение блоков кондиционера должны проводиться квалифицированными лицензированными специалистами.
- Место размещения блоков должно быть выбрано с учетом требований безопасности настоящей инструкции, свободного доступа при обслуживании и эксплуатации и возможно максимальной длины соединительных труб.
- Блоки должны устанавливаться в местах с хорошей вентиляцией и свободным доступом воздуха на входе и беспрепятственным выходом из блока. Отверстия входа и выхода воздуха не должны перекрываться.
- Не устанавливайте блок вблизи дверного проема, отопительных приборов, в помещениях с повышенным содержанием пыли, газов, вредных ядовитых веществ.
- Расстояние от блоков до стен, потолка и пола должно быть не менее значений указанных на рисунке 8.1.

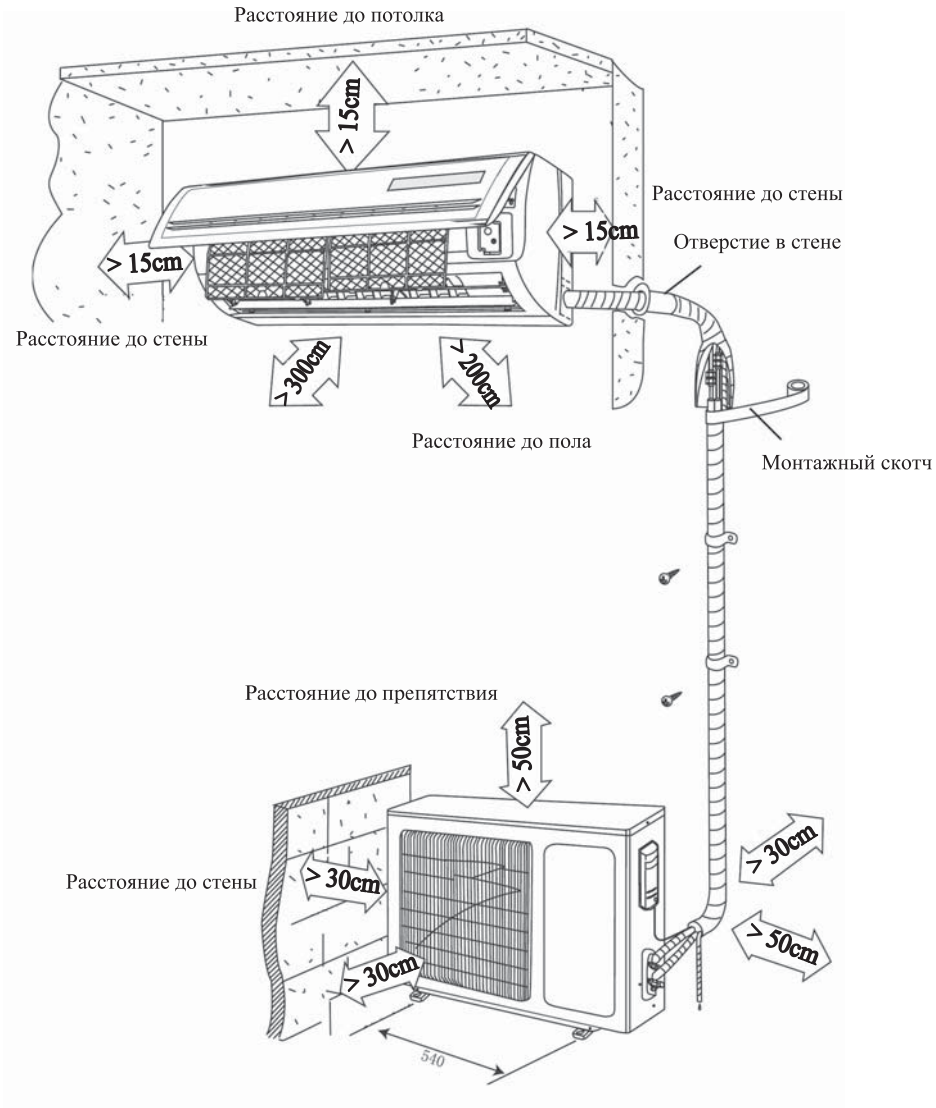
Требования по размещению внутреннего блока

- Блок должен быть установлен таким образом, чтобы был обеспечен надежный слив конденсата.
- Место размещения внутреннего блока должно быть выбрано таким образом, чтобы не было непосредственной (прямой) подачи холодного воздуха на людей.
- Окно приемника сигнала внутреннего блока не должно находиться в непосредственной близости от ламп дневного света, т.к. возможно затруднение в управлении с инфракрасного пульта дистанционного управления (ПДУ).
- Размещение внутреннего блока должно обеспечивать передачу сигнала от ПДУ к окну приемника сигнала блока на расстоянии не более 10 метров.
- Между окном приемником сигнала блока и излучателем сигнала ПДУ не должно находиться никаких предметов, препятствующих прохождению сигнала.
- Блок должен располагаться на расстоянии не ближе 1 м от телевизионных приемников и других бытовых электроприборов.

Требования по размещению наружного блока

- Блок должен быть расположен таким образом, чтобы шум и вибрации при работе не причиняли вреда окружающим. Между кронштейном крепления и блоком должна быть установлена демпфирующая резиновая пластина.
- Крепление кронштейна на стене и сам кронштейн должны быть рассчитаны на вес блока.
- При размещении внешнего блока на открытых площадках следует по возможности учесть преобладающие «розы ветров», которые не должны быть фронтально направлены на блок, поскольку в этом случае нарушается нормальная работа вентилятора.
- В случае монтажа двух и более блоков, располагающихся рядом, нельзя допустить, чтобы воздух выходящий из одного блока попадал на вход другого.
- Для защиты блока от прямого воздействия атмосферных осадков (снег, дождь и т.д.) необходимо организовать защитный «козырек».

УСТАНОВКА И МОНТАЖ КОНДИЦИОНЕРА

8.2 Габаритные и установочные размеры блоков

- Габаритные размеры внутреннего блока (Рис. 8.2)



Рис. 8.2 Габаритные и установочные размеры блока

УСТАНОВКА И МОНТАЖ КОНДИЦИОНЕРА

- Габаритные размеры и требования по размещению наружного блока (Рис. 8.5)

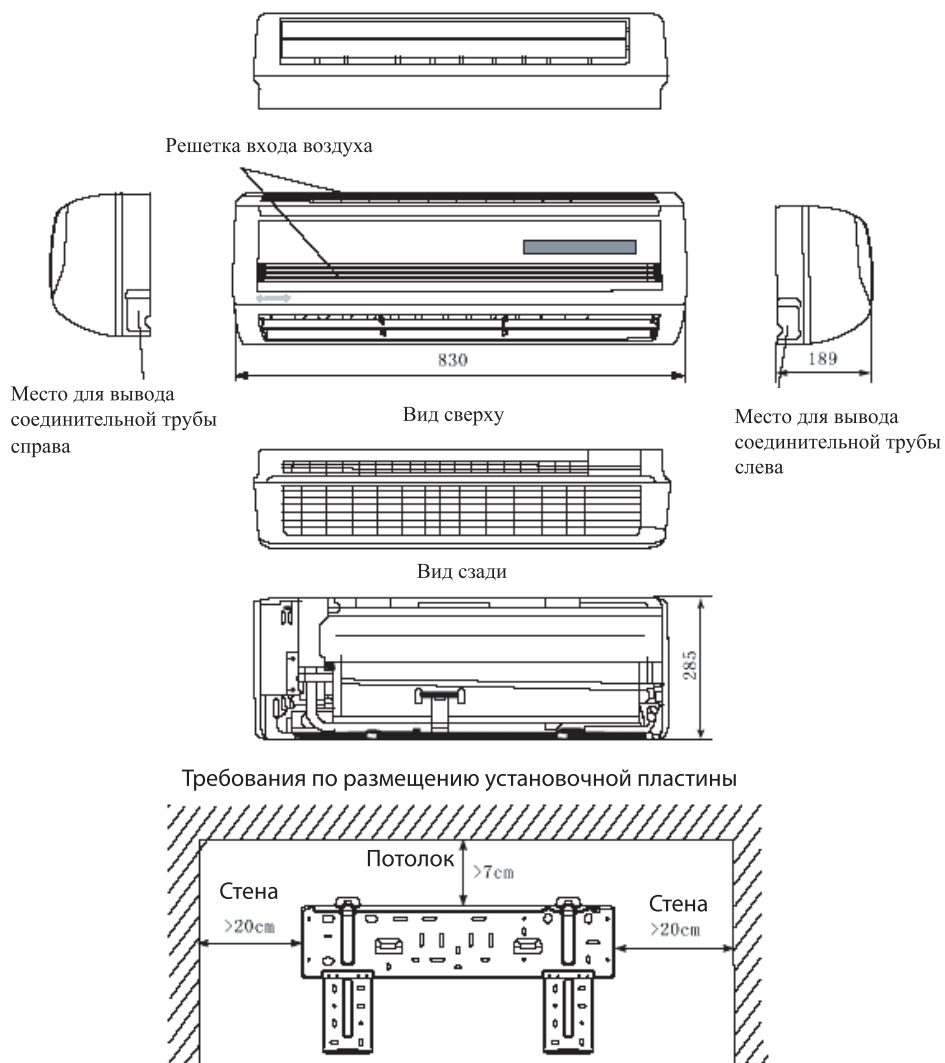

Рис. 8.5 Габаритные и установочные размеры наружного блока

УСТАНОВКА И МОНТАЖ КОНДИЦИОНЕРА

8.3 Установки и подключение блоков

• Порядок установки и подключения внутреннего блока.

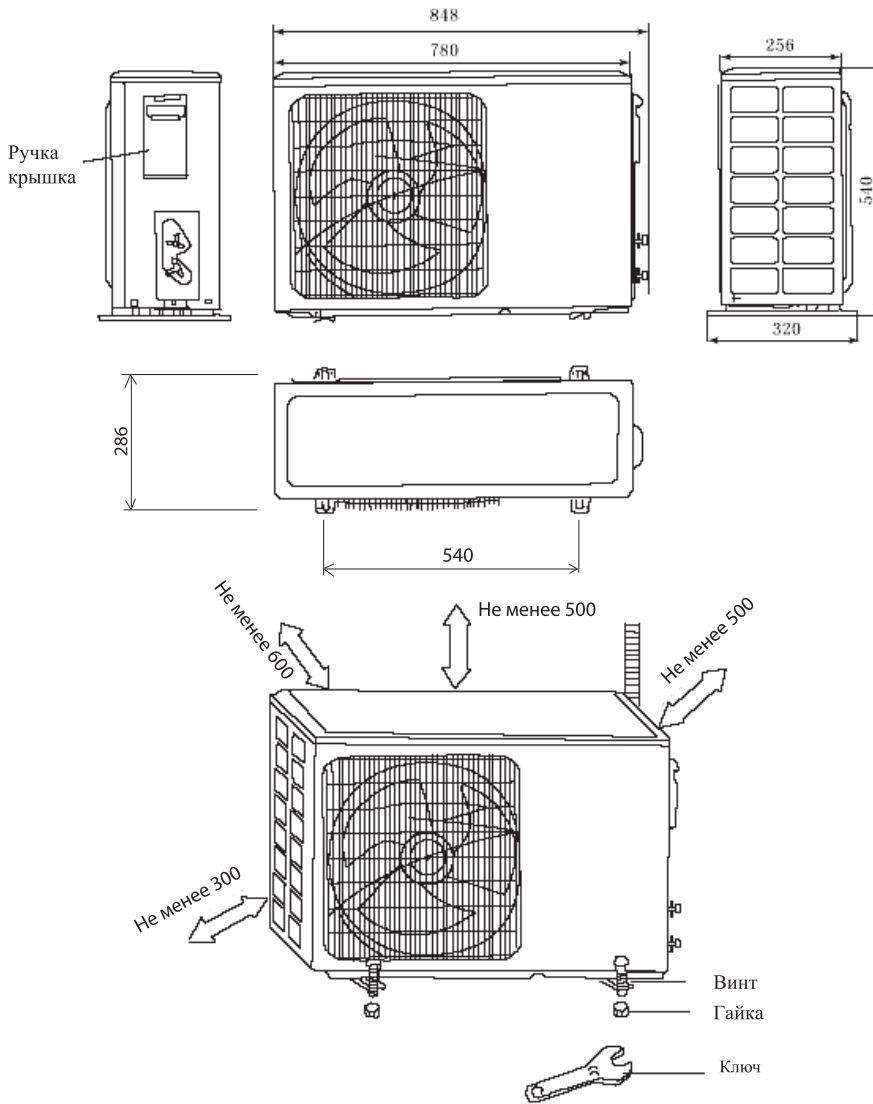
1. Установка монтажной панели.

- Монтажная панель крепится к стене строго горизонтально при помощи крепежных винтов или шурупов.
- Нагрузка на винты крепления должна распределяться равномерно. Закрепленная панель должна выдерживать нагрузку не менее 60кг.

2. Выполнение отверстия.

- Для соединительных труб и кабелей в стене необходимо выполнить отверстие диаметром 50 мм. Отверстие должно быть выполнено с уклоном в сторону наружного блока. (Рис. 8.6)

В выполненное отверстие установите защитную гильзу.



Рис. 8.6

3. Установка дренажного шланга.

- Дренажный шланг должен прокладываться с уклоном в сторону выхода воды.

Дренажный шланг не должен иметь перегибов, скручиваний, загибов и т.п. (рис.8.7) Конец дренажного шланга не должен быть опущен в воду.

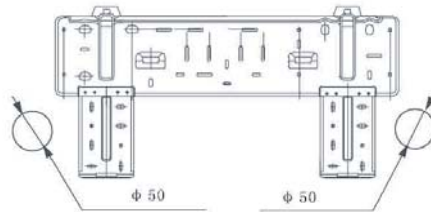

Рис. 8.7

4. Подключение соединительных труб

Соединительные трубы подключаются к соответствующим муфтам блоков (см. раздел «Подключение соединительных труб»)

Внимание!

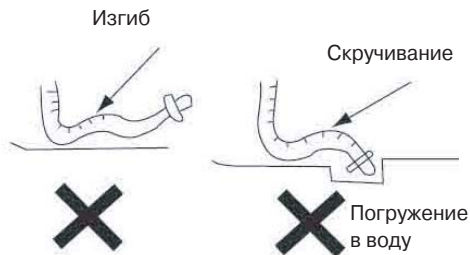
- Подключите соединительные трубки сначала к внутреннему а затем к внешнему блоку.
- Не рекомендуется изгибать трубки более трех раз в одном и том же месте, так как на изгибе образуются микротрещины. Момент затяжки гаек не должен быть чрезмерным и должен соответствовать значениям указанным в таблице раздела «Подключение соединительных труб».

УСТАНОВКА И МОНТАЖ КОНДИЦИОНЕРА

5. Подключение кабелей

- Снимите переднюю панель.
- Открутите винт крепления и снимите крышку блока коммутации (рис. 8.8).
- Проденьте соединительный кабель через отверстие с задней стороны блока к клемной колодке.
- Голубой провод кабеля питания подключите при помощи винта к контакту «N(1)» колодки коммутации, коричневый к контакту «2», желто-зеленый к контакту заземления (см. рис. 8.8 и 8.9).
- Для моделей работающих на тепло/холод подключите кабель управления при помощи разъема (рис)
- Установите прижимную пластину и закрутите винт.
- Установите крышку блока коммутации и переднюю панель .

- Подключение кабелей к внутреннему блоку

Кабель управления (для моделей тепло/холод)



Рис. 8.8

УСТАНОВКА И МОНТАЖ КОНДИЦИОНЕРА

- Подключение труб и кабелей к внутреннему блоку

1. Подключение соединительных труб и кабелей возможно с левой или правой стороны внутреннего блока. (см. рис. 8.10 а,б)
2. Для подводки слева или справа необходимо удалить секции 1, 2 или 3 на корпусе блока (рис 8.10 с)
3. При подводке кабеля питания и соединительных трубок удаляются секции 1 и 2, если подводится еще дренажная трубка, то удаляется секция 3.
4. Соединительные трубки, межблочные кабели и дренажная трубка обматываются монтажным скотчем затем блок вешается на монтажную пластину (рис. 8.11)

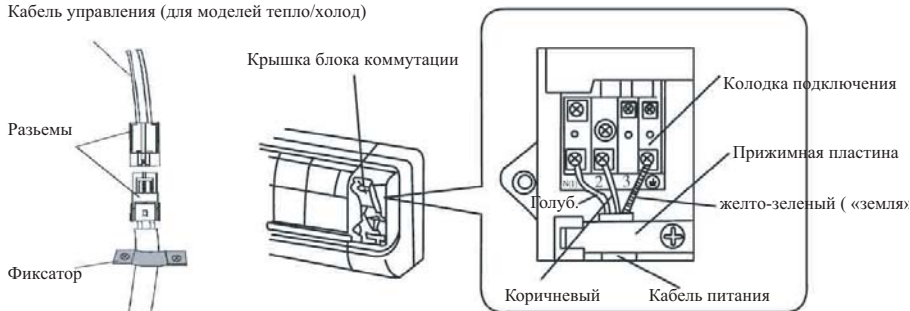

Рис. 8.10 Подводка к внутреннему блоку



Рис. 8.11

УСТАНОВКА И МОНТАЖ КОНДИЦИОНЕРА

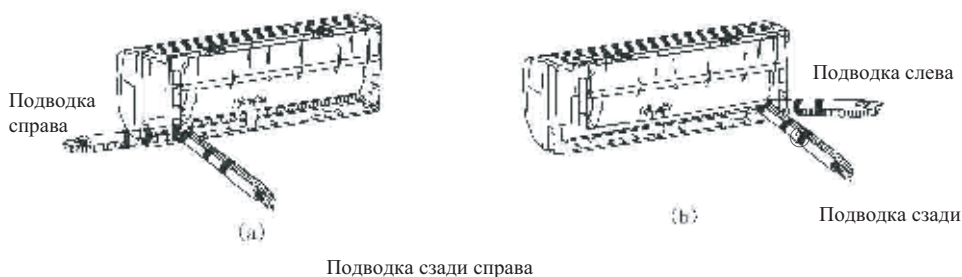
8.4 Подключение наружного блока

Подключиe соединительных труб

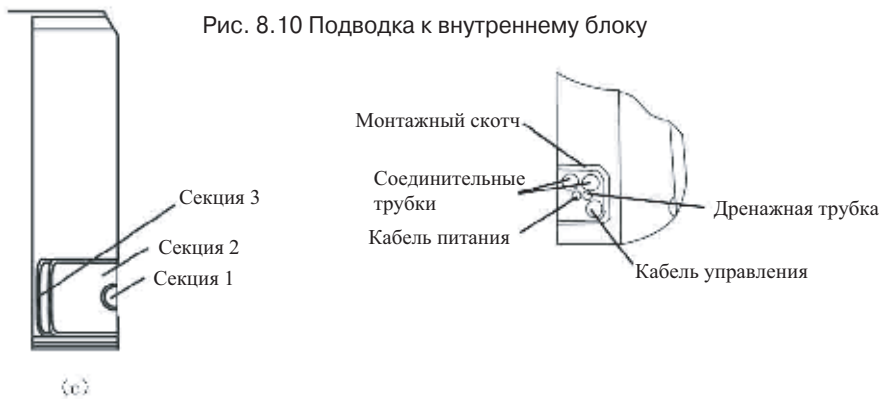
- Совместите раструб соединительной трубки с соответствующим вентилем наружного блока и наверните гайку.
- Затяните гайки при помощи динамометрического ключа.

Внимание! Момент затяжки гаек должен соответствовать значениям таблицы 8.1



Таблица 8.1

Диаметр трубы, мм	Крутящий момент, Н x М
6,35	15-20
9,52	31-35
12,7	50-55

Подключеe кабеля

- Открутите винт и снимите крышку-ручку (рис. 8.12)
- Снимите фиксаторы кабеля питания и кабеля управления, подключите провода кабелей в соответствии со схемой.
- Установите фиксаторы кабелей и закрепите их.
- Установите и закрепите крышку-ручку

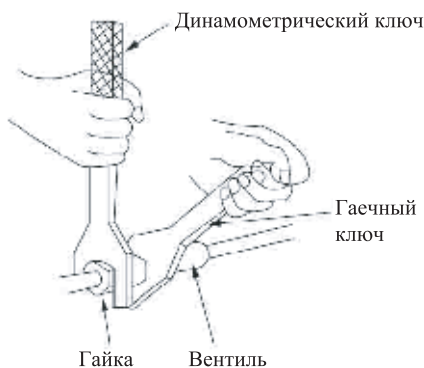
Внимание!

• Провода кабеля питания должны быть подключены в соответствии со схемой, неправильное подключение может стать причиной выхода кондиционера из строя.

• Не тяните за кабель если он уже зафиксирован или подключен к блоку.



Рис. 8.12

УСТАНОВКА И МОНТАЖ КОНДИЦИОНЕРА

8.5 Вакуумирование и заполнение трассы фреоном.

- Удалите гайки-заглушки с газового и жидкостного вентилей.
 - Вручную наверните гайки газовой и жидкостной трубы на вентли блока.
 - Затяните гайки при помощи ключа с регулируемым крутящим моментом в соответствии с таблицей 8.1.
 - Отверните защитные колпачки вентилей для шестигранного ключа и колпачок сервисного порта. (Рис. 8.13)
 - Подключите вакуумный насос к сервисному порту (Рис. 8.14) и отвакуумируйте систему в течение 15 мин. Стрелка мановакуумметра должна быть на «0».
 - Шестигранным гаечным ключом отверните жидкостный вентиль. Нажмите отверткой на ниппель сервисного клапана (Рис. 8.13) после заполнения системы фреоном, отпустите ниппель и закройте вентиль.
 - При помощи электронного течеискателя или мыльной пены проверьте систему на предмет утечек фреона.
 - Откройте полностью газовый и жидкостной вентили.
- Установите защитные колпачки вентилей.

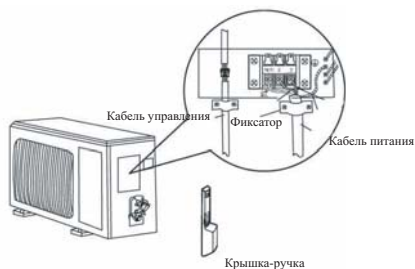

Рис. 8.13



Рис. 8.14

- При работе кондиционера на нагрев в поддон устанавливается дренажный патрубок. При разморозке оттаявший конденсат удаляется через патрубок и сливной шланг.

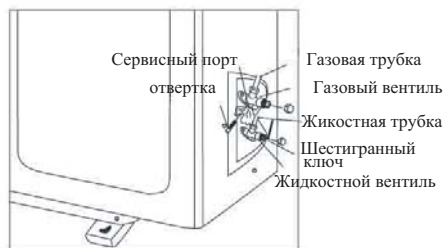
Установка патрубка.

Дренажный патрубок устанавливается в отверстие в поддоне блока см. Рис. 8.15.

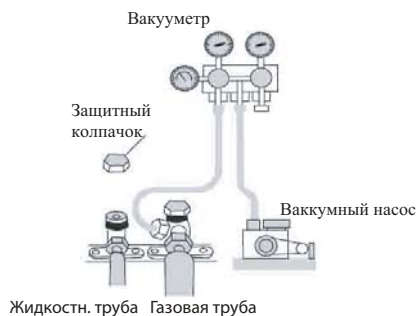
При отрицательной температуре сливной шланг не устанавливается.



Рис. 8.15

9. ПРЕДЗАПУСКОВАЯ ПРОВЕРКА, ПУСК И ТЕСТИРОВАНИЕ РАБОТЫ КОНДИЦИОНЕРА

• Предзапусковая проверка

- Проверьте надежность установки и крепления блоков кондиционера. Подачу электропитания на кондиционер производить.
- Проверьте фреоновую трассу на предмет утечки хладагентаа также надежность теплоизоляции трубопровода.
- Проверьте надежность отвода дренажа
- Убедитесь, что кабели питания и управления подключены в соответствии со схемами и имеют надежный контакт. Подачу питания на кондиционер производить после установки.
- Проверьте параметры источника электропитания (напряжение, ток), а также параметры кабеля питания.
- Проверьте надежность подключения провода заземления.
- Проверьте, нет ли препятствий для входа и выхода воздуха из блоков.
- Проверьте соответствие длины трассы и количество дозаправленного хладагента.
- Перед пуском убедитесь, что газовый и жидкостной вентили открыты.

• Тестирование работы кондиционера

- После подключения кондиционера к сети электропитания нажмите кнопку ON/OFF на пульте управления.
- Кнопой MODE установите поочередно рижимы рабоы COOL, DRY, HEAT, FAN и проверьте работу кондиционера в заданных режимах.
- Аварийный режим работы: Управление кондиционером возможно без дистанционного пульта:
 1. Если кондиционер подключен к сети электропитания, но находится в положении OFF, то при нажатии кнопки ручного переключателя расположенного на панели внутреннего блока (Рис. 8.16) кондиционер включается в режим работы в соответствии с температурой окружающего воздуха.
 2. Если нажать на кнопку ручного переключателя еще раз – кондиционер прекратит работу.



Рис. 8.16

СХЕМЫ ЭЛЕКТРИЧЕСКИЕ ФУНКЦИОНАЛЬНЫЕ

KF-25GW/J34 KF-35GW/J34

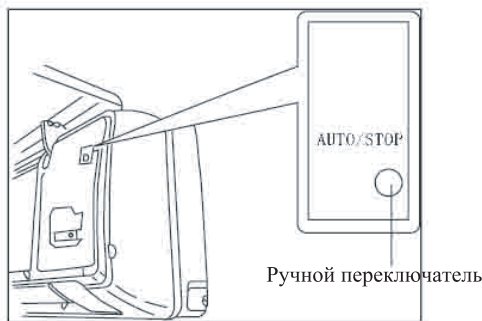
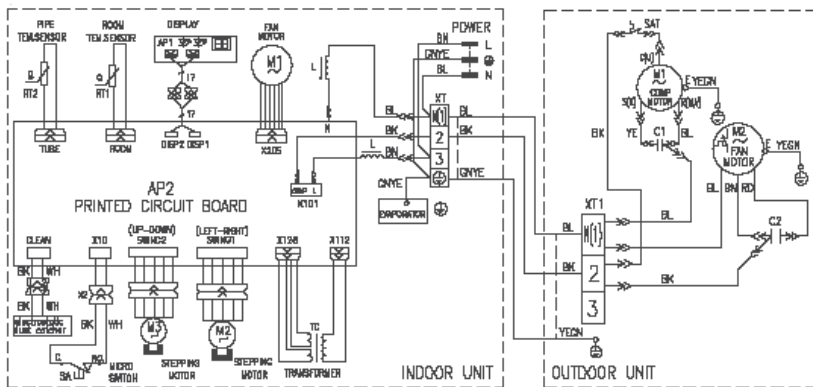

KFR-25GW/J34 KFR-35GW/J34

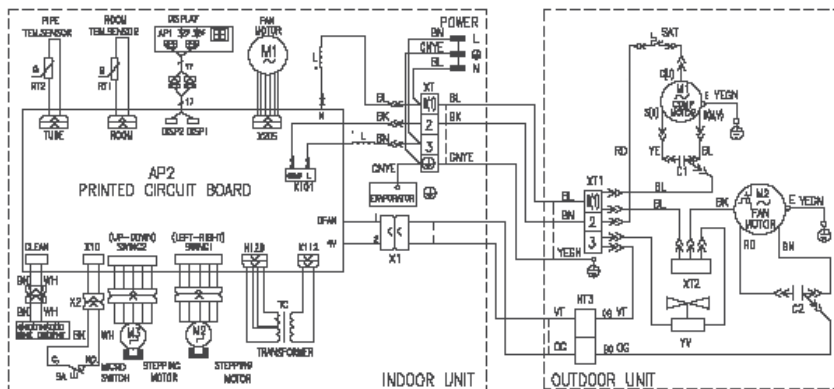

Приложение

ДЛЯ ЗАМЕТОК

Для заметок

ДЛЯ ЗАМЕТОК

Для заметок

