



РУКОВОДСТВО ПОЛЬЗОВАТЕЛЯ

AQ12T Series

Раздельный кондиционер воздуха (Охлаждение и обогрев)



СОДЕРЖАНИЕ

◆ Подготовка	
■ Меры предосторожности	3
■ Названия составляющих частей кондиционера	8
■ Кнопки и дисплей пульта дистанционного управления	10
■ Установка батарей пульта дистанционного управления	11
■ Начало работы	12
◆ РЕЖИМЫ РАБОТЫ	
■ Выбор автоматического режима	13
■ Выбор режима охлаждения	14
■ Выбор режима обогрева	15
■ Выбор режима осушения	16
■ Выбор режима вентилирования	17
■ Выбор функции Turbo	18
■ Выбор функции энергосбережения	19
■ Выбор режима good'sleep	20
■ Настройка направления воздушного потока	22
■ Установка режима включения кондиционера	24
■ Установка режима выключения кондиционера	25
■ Выбор функции автоочистки	26
■ Работа кондиционера без пульта дистанционного управления .	27
■ Выбор режима mpi zone	28
◆ РЕКОМЕНДАЦИИ ПО ЭКСПЛУАТАЦИИ	
■ Чистка воздушного фильтра (золотого сетчатого фильтра) кондиционера	29
■ Поддерживайте воздушный фильтр в чистом состоянии	30
■ Диапазон температуры и влажности	32
■ Рекомендации в процессе работы	32
■ Устранение часто возникающих проблем	33
■ Установка и обслуживание	34

Меры предосторожности

Настоящие меры предосторожности предназначены для обеспечения безопасности пользователя и предотвращения повреждения имущества.

Внимательно ознакомьтесь с нижеследующим и эксплуатируйте кондиционер надлежащим образом.

► Храните настоящее руководство пользователя вместе с руководством по установке в доступном месте, чтобы обращаться к нему в случае необходимости.



ВНИМАНИЕ

• Данный знак указывает на опасность серьезной травмы или летального исхода.



ПРЕДУПРЕЖДЕНИЕ

• Данный знак указывает на опасность серьезной травмы или нанесения вреда окружающей среде в случае неправильной эксплуатации.

В ПРОЦЕССЕ УСТАНОВКИ

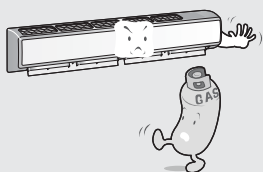

► Не устанавливайте кондиционер в местах с утечкой воспламеняющегося газа.



► В случае проникновения в кондиционер воды свяжитесь с сервисным центром.

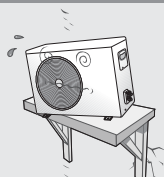

► Не устанавливайте внешний блок в местах возможного падения блока, например, высоко на наружной стене или снаружи на террасе.



► При первой установке или переустановке кондиционера данные установочные работы должна выполнять фирма, имеющая соответствующее разрешение, или квалифицированный лицо.

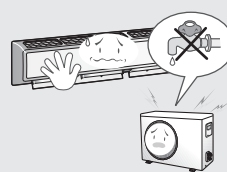

► Не подсоединяйте заземляющий провод к газовой трубе, водопроводу или телефонному проводу.

Об Источнике Питания



► Не тяните за электропровод и не прикасайтесь влажными руками к разъему электропитания.



► Для предотвращения выхода из строя кондиционера не перекручивайте и не сгибайте сильно электропровод.



► Используйте для кондиционера отдельный переключатель и прерыватель цепи.



► Используйте источник питания с отдельной проводкой, предназначенный только для кондиционера.

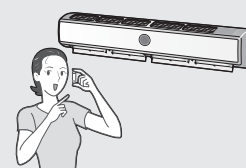

► Используйте предохранитель номинальной силы тока.



► В случае повреждения сетевого шнура, для предотвращения возникновения возможной опасности, замените поврежденный шнур с помощью услуг производителя или квалифицированного специалиста.

ВНИМАНИЕ

В ПРОЦЕССЕ ЭКСПЛУАТАЦИИ



- ▶ Не предпринимайте самостоятельных попыток ремонта, перемещения, модификации или переустановки кондиционера. Для установки кондиционера воспользуйтесь услугами специализированной компании с целью предотвращения опасности электрошока или возгорания.

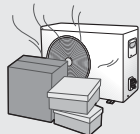

- ▶ Запрещается размещать перед блоком загромождающие предметы. Убедитесь, что блок постоянно проветривается надлежащим образом: Не кладите сверху на блок одежду или другие предметы.



- ▶ Не вставляйте предметы между лопастями воздуховыпускного отверстия, это может стать причиной повреждений внутреннего вентилятора или привести к травме. Не подпускайте детей близко к кондиционеру.

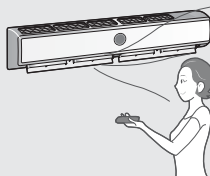

- ▶ При использовании беспроводного пульта дистанционного управления расстояние до кондиционера не должно превышать 7 метров. (Если возможно)

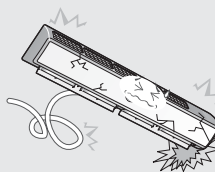

- ▶ Производитель не несет ответственность за повреждения, полученные вследствие модификации кондиционера или неправильного электро- или гидравлического соединения.

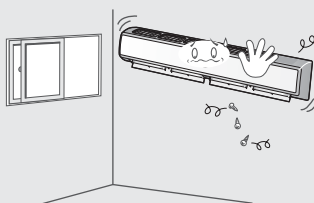

- ▶ Неознакомление с инструкциями по установке или эксплуатации кондиционера без соблюдения пунктов, указанных в таблице «Эксплуатационные ограничения» в руководстве по установке, влечет за собой незамедлительное аннулирование действия гарантии на кондиционер.

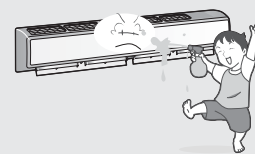

- ▶ Избегайте попадания какой-либо жидкости во внутреннюю часть блока. В противном случае, извлеките розетку из гнезда или отключите главный переключатель кондиционера, а затем свяжитесь с уполномоченным сервисным центром.



- ▶ Извлеките из дистанционного пульта батареи, если он не будет использоваться в течение долгого времени. (Если возможно)

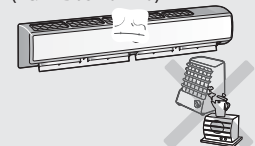

- ▶ Не подсоединяйте электрообогреватель к кондиционеру.



- ▶ Установите кондиционер в месте, недоступном для детей.



ВНИМАНИЕ

Изъятие Блока из Эксплуатации

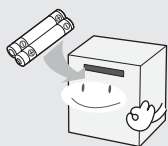

- ▶ Перед изъятием кондиционера из эксплуатации откройте отсек для батарей и извлеките батареи для их последующего использования.

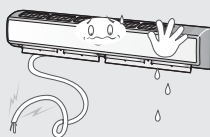

- ▶ В случае необходимости изъятия блока из процесса эксплуатации, обратитесь за консультацией к официальному дилеру. При неправильном отсоединении труб существует опасность выброса хладагента и, как следствие, получение травмы от контакта хладагента с кожей.



- ▶ Вторично используйте или утилизируйте упаковочные материалы кондиционера без нанесения вреда окружающей среде.



ПРЕДУПРЕЖДЕНИЕ

В ПРОЦЕССЕ УСТАНОВКИ

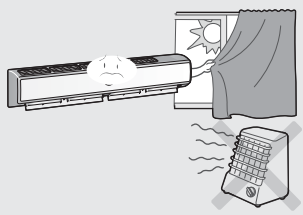

- ▶ Установите кондиционер, избегая воздействия на него прямых солнечных лучей, обогревательных приборов и, особенно, воды.

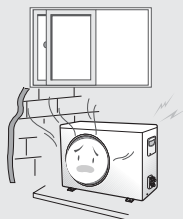

- ▶ Установите внешний блок таким образом, чтобы обеспечить надлежащий выброс воздуха наружу. Избегайте мест, где шум от работы кондиционера может причинить беспокойство соседям.

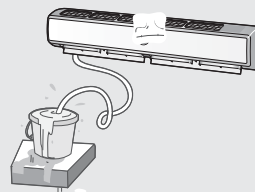

- ▶ Установите сливной шланг таким образом, чтобы обеспечить надлежащим образом безопасный сток воды.



ПРЕДУПРЕЖДЕНИЕ

Об Источнике Питания

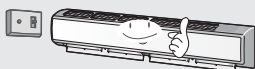

- ▶ Если Вы не используете кондиционер в течение долгого времени, отключите прерыватель цепи в целях экономии электроэнергии.



- ▶ Ремонт кондиционера должен осуществляться производителем или в сервисном центре.



- ▶ В случае возникновения странного звука, появления запаха или дыма из кондиционера, отключите питание кондиционера и обратитесь в сервисный центр.

В ПРОЦЕССЕ ЭКСПЛУАТАЦИИ

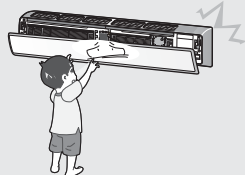

- ▶ Не открывайте переднюю решетку в процессе работы кондиционера.

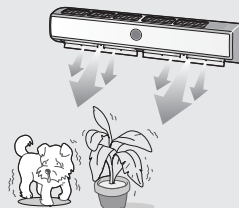

- ▶ Избегайте прямого воздействия холодного или горячего воздуха на человека, домашнее животное или растение в течение длительного времени.

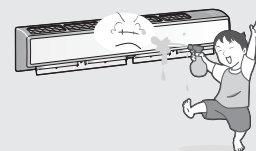

- ▶ Избегайте попадания воды внутрь кондиционера.

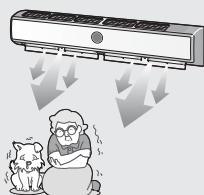

- ▶ Не используйте кондиционер в закрытом помещении в течение длительного времени или в месте, где находится маленький ребенок или человек в преклонном возрасте.



- ▶ Не вставляйте сверху на кондиционер и не кладите на него тяжелые предметы.



- ▶ Не пейте воду, выходящую из кондиционера.



ПРЕДУПРЕЖДЕНИЕ

В ПРОЦЕССЕ ЭКСПЛУАТАЦИИ

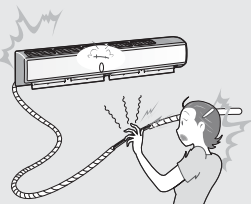

- ▶ Не прикасайтесь к трубам, подсоединенным к кондиционеру.

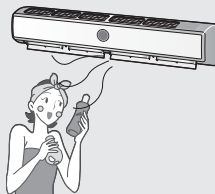

- ▶ Не используйте кондиционер не по назначению, в частности, для охлаждения механизмов, пищевых продуктов, домашних животных и косметических средств.

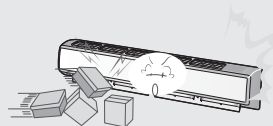

- ▶ Не подвергайте кондиционер излишнему ударному воздействию.

ПРОЧЕЕ

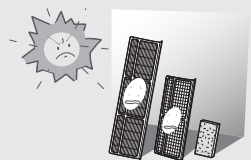

- ▶ Убедитесь, что воздушный фильтр не подвержен воздействию прямых солнечных лучей.



- ▶ Перед чисткой кондиционера обязательно отключите питание кондиционера и остановите работу вентилятора.



- ▶ Выполняйте чистку воздушного фильтра каждые 2 недели.

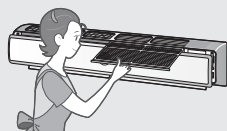

- ▶ Обязательно извлеките воздушный фильтр.



- ▶ Данный электроприбор не предназначен для использования маленькими детьми или людьми со слабым здоровьем без присмотра взрослых: Маленькие дети должны быть под присмотром, чтобы обеспечить безопасность от опасных игр с данным электроприбором.

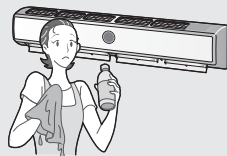

- ▶ Запрещается чистить кондиционер водой, прыская из распылителя, а также использовать при чистке бензин, разбавитель или спиртосодержащие вещества.

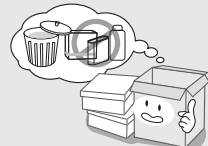

- ▶ Выбросите упаковочные материалы в соответствии с местными требованиями.



- ▶ С целью обеспечения безопасности максимальный ток измеряется в соответствии со стандартом IEC, а с целью рационального использования энергии ток измеряется в соответствии со стандартом ISO.

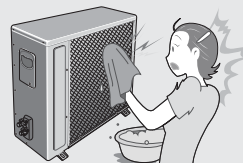

- ▶ Проявляйте осторожность во время чистки кондиционера, особенно, острой поверхности теплообменника.

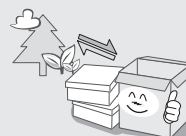

- ▶ Все упаковочные материалы для нового кондиционера могут быть утилизированы и не наносят вреда окружающей среде.

Названия составляющих частей кондиционера

В зависимости от модели кондиционера дизайн и форма могут изменяться.

Внутренний блок

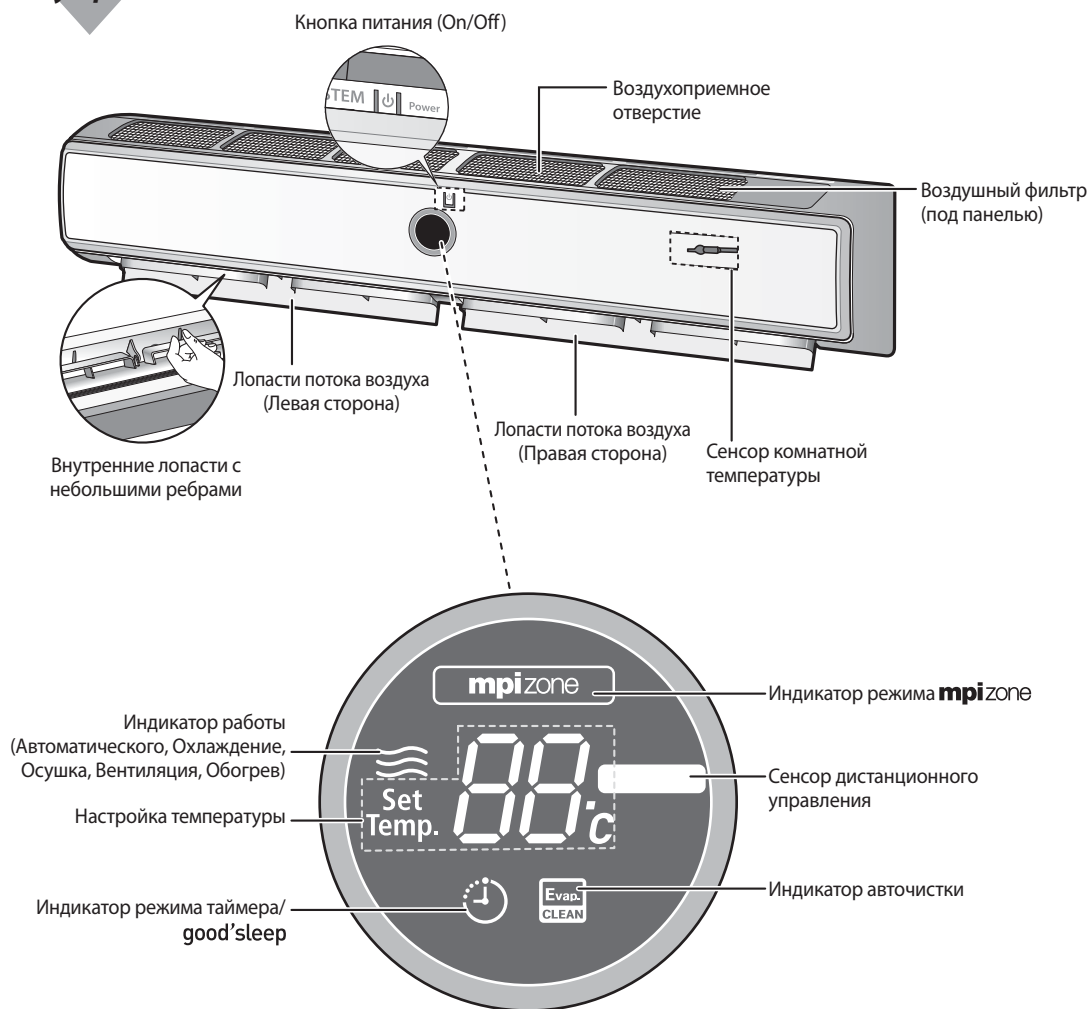

Внешний блок

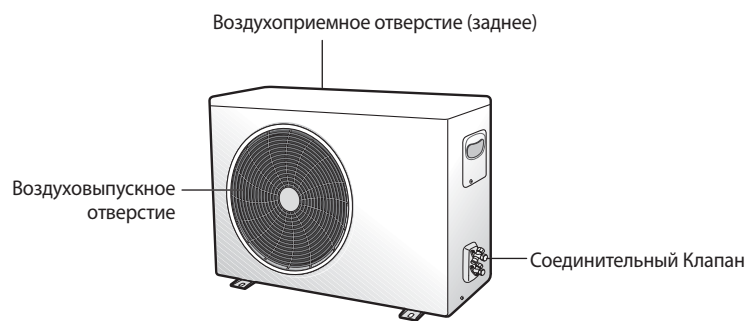

Кнопки и дисплей пульта дистанционного управления



Замечания

Кнопка *i* цифрового On/Off

Если Вы хотите включить или выключить дисплей внутреннего блока в процессе работы кондиционера, нажмите на кнопку  на пульте дистанционного управления.

Установка батарей пульта дистанционного управления

Вы обязаны установить или заменить батареи в следующих случаях:

- ◆ Вы приобрели кондиционер воздуха
- ◆ Пульт дистанционного управления не функционирует надлежащим образом

Замечания

- ◆ Используйте две батареи AAA, LR03 1,5V.
- ◆ Не вставляйте одновременно старую батарею или батарею другого вида.
- ◆ Батареи могут полностью разрядиться через 12 месяцев, даже если они не использовались.

1 Снимите заднюю крышку пульта дистанционного управления, слегка надавив на нее большим пальцем.

2 Вставьте батареи в соответствии с указанной полярностью (+), (-).

3 Закройте крышкой батарейный отсек.

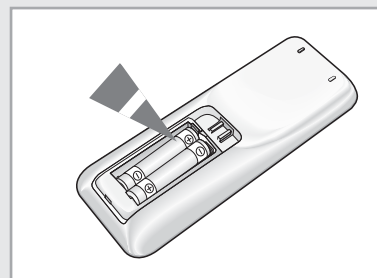
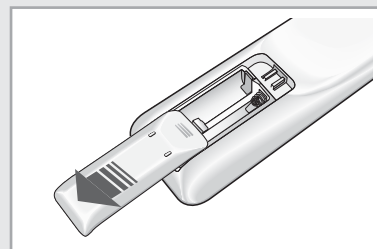

Начало работы

Настоящее Руководство пользователя содержит различную информацию о работе Вашего кондиционера.

Внимательно изучите данное Руководство до начала эксплуатации кондиционера. Это поможет Вам ознакомиться со всеми возможностями и правилами эксплуатации кондиционера.

Вы уже смогли ознакомиться с основным описанием кондиционера на страницах 8~10. Начиная со следующей страницы, Вы сможете изучить ряд пошаговых процедур для каждой действующей функции.

В иллюстрациях пошаговых процедур используются следующие три знака :

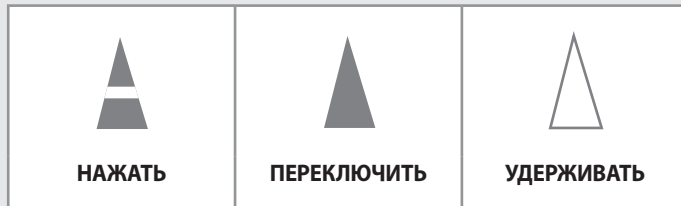

Выбор автоматического режима

Выберите автоматический режим, если требуется автоматическое охлаждение или обогрев помещения.

1 В случае необходимости нажмите на кнопку  (On/Off).

- Результат:**
- ◆ Загорается рабочий индикатор внутреннего блока.
 - ◆ Кондиционер начинает работу согласно последнему выбранному режиму.
 - ◆ Внутренний блок издает звуковой сигнал.

2 Нажмите и удерживайте кнопку  на пульте дистанционного управления до тех пор, пока на дисплее не появится знак **Auto**.

- Результат:**
- ◆ Внутренний блок издает звуковой сигнал при каждом нажатии на кнопку .
 - ◆ Кондиционер работает в автоматическом режиме.
 - ◆ Автоматический режим выполняет функцию охлаждения или обогрева помещения в зависимости от заданной температуры.
 - ◆ Кондиционер автоматически изменяет режим охлаждения или обогрева в зависимости от текущей температуры в процессе его работы.

Замечания Вы можете менять режимы в любое время.

3 Чтобы настроить температуру таким образом, чтобы требуемая температура высвечивалась на дисплее, нажмите на кнопку . Вы можете установить температуру в диапазоне от 16°C до 30°C.

- Результат:**
- ◆ При каждом нажатии на кнопку :
 - Температура изменяется на 1°C
 - Внутренний блок издает звуковой сигнал
 - ◆ Выполняется автоматическая настройка скорости вентилятора.

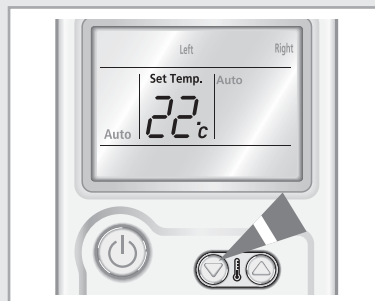
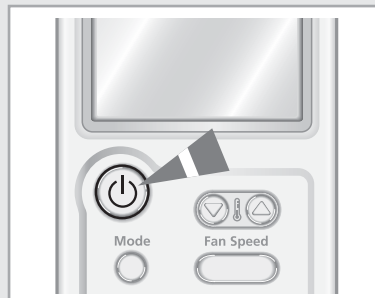

Выбор режима охлаждения

Вы можете выбрать режим охлаждения, если требуется охладить помещение. В процессе охлаждения возможна настройка температуры и скорости вентилятора.

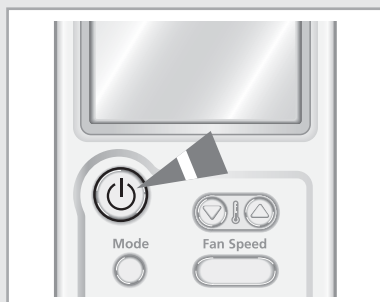

- 1 В случае необходимости нажмите на кнопку  (On/Off).

Результат:

- ◆ Загорается рабочий индикатор внутреннего блока.
- ◆ Кондиционер начинает работу согласно последнему выбранному режиму.
- ◆ Внутренний блок издает звуковой сигнал.





- 2 Нажмите и удерживайте кнопку  на пульте дистанционного управления до тех пор, пока на дисплее не появится знак **Cool**.

Результат:

- ◆ Внутренний блок издает звуковой сигнал при каждом нажатии на кнопку .
- ◆ Кондиционер работает в режиме охлаждения.

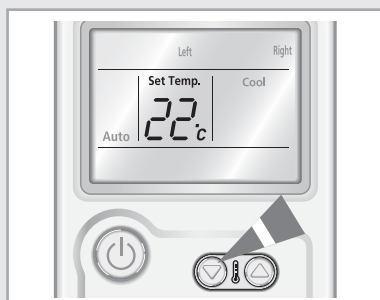
Замечания Вы можете менять режимы в любое время.



- 3 Чтобы настроить температуру таким образом, чтобы требуемая температура высвечивалась на дисплее, нажмите на кнопку . Вы можете установить температуру в диапазоне от 16°C до 30°C.

Результат:

- ◆ При каждом нажатии на кнопку :
 - Температура изменяется на 1°C
 - Внутренний блок издает звуковой сигнал
- ◆ Если комнатная температура выше заданной, кондиционер начинает работать в режиме охлаждения.
- ◆ Если комнатная температура достигает значения заданной, кондиционер прекращает функционировать в режиме охлаждения, но вентилятор продолжает работать.



- 4 Чтобы настроить скорость вентилятора таким образом, чтобы требуемое значение высвечивалось на дисплее, нажмите на кнопку .

Auto(Автоматически) → **Low**(Низкая) → **Medium**(Средняя) → **High**(Высокая)

Результат: При каждом нажатии на кнопку  внутренний блок издает звуковой сигнал.

- 5 Для управления направлением воздушного потока руководствуйтесь информацией на страницах 22~23.

Выбор режима обогрева

Вы можете выбрать режим обогрева, если требуется обогрев помещения. В процессе обогрева возможна настройка температуры и скорости вентилятора.

- 1 В случае необходимости нажмите на кнопку  (On/Off).

Результат:

- ◆ Загорается рабочий индикатор внутреннего блока.
- ◆ Кондиционер начинает работу согласно последнему выбранному режиму.
- ◆ Внутренний блок издает звуковой сигнал.

- 2 Нажмите и удерживайте кнопку  на пульте дистанционного управления до тех пор, пока на дисплее не появится знак **Heat**.

Результат:

- ◆ Внутренний блок издает звуковой сигнал при каждом нажатии на кнопку .
- ◆ Кондиционер работает в режиме обогрева.

Замечания Вы можете менять режимы в любое время.

- 3 Чтобы настроить температуру таким образом, чтобы требуемая температура высвечивалась на дисплее, нажмите на кнопку . Вы можете установить температуру в диапазоне от 16°C до 30°C.

Результат:

- ◆ При каждом нажатии на кнопку :
 - Температура изменяется на 1°C
 - Внутренний блок издает звуковой сигнал
- ◆ Если комнатная температура достигает отметки более 5°C по сравнению с заданной температурой, кондиционер прекращает процесс обогрева, но вентилятор продолжает работать.
- ◆ Если комнатная температура достигает отметки ниже 3°C по сравнению с заданной температурой, кондиционер возобновляет работу в режиме обогрева.

- 4 Чтобы настроить скорость вентилятора таким образом, чтобы требуемое значение высвечивалось на дисплее, нажмите на кнопку .

Auto(Автоматически) → **Low**(Низкая) → **Medium**(Средняя) → **High**(Высокая)

Результат:

- ◆ При каждом нажатии на кнопку  внутренний блок издает звуковой сигнал.
- ◆ Вентилятор может не работать в течение первых 3~5 минут с целью предотвращения выдува холодного воздуха из внутреннего блока. Благодаря этому, возможен досточный обогрев воздуха в помещении.

- 5 Для управления направлением воздушного потока руководствуйтесь информацией на страницах 22~23.

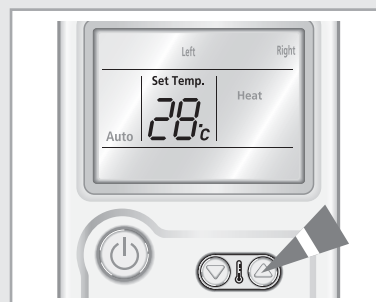
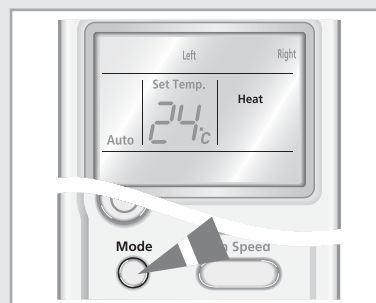
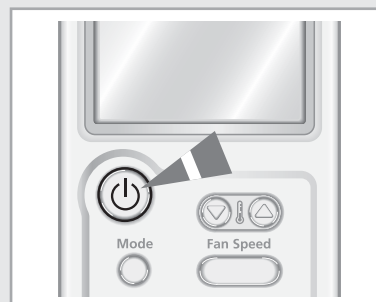

Выбор режима осушки

Вы можете выбрать режим осушки, если требуется осушить помещение. В процессе осушения возможна настройка температуры и скорости. Вы можете выбрать режим сушки, если требуется осушить помещение. В процессе осушения возможна настройка температуры и скорости вентилятора.

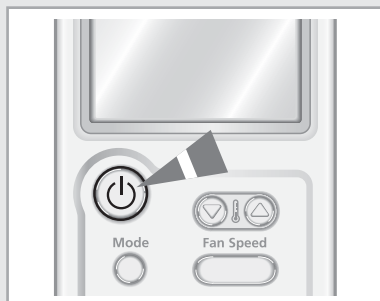

- 1 В случае необходимости нажмите на кнопку  (On/Off).

Результат:

- ◆ Загорается рабочий индикатор внутреннего блока.
- ◆ Кондиционер начинает работу согласно последнему выбранному режиму.
- ◆ Внутренний блок издает звуковой сигнал.

- 2 Нажмите и удерживайте кнопку  на пульте дистанционного управления до тех пор, пока на дисплее не появится знак **Dry**.

Результат:

- ◆ Внутренний блок издает звуковой сигнал при каждом нажатии на кнопку .
- ◆ Кондиционер работает в режиме осушения.

Замечания Вы можете менять режимы в любое время.

- 3 Чтобы настроить температуру таким образом, чтобы требуемая температура высвечивалась на дисплее, нажмите на кнопку . Вы можете установить температуру в диапазоне от 18°C до 30°C.

Результат:

- ◆ При каждом нажатии на кнопку :
 - Температура изменяется на 1°C
 - Внутренний блок издает звуковой сигнал
- ◆ Кондиционер начинает процесс осушки, а скорость вентилятора устанавливается автоматически.

- 4 Для управления направлением воздушного потока руководствуйтесь информацией на страницах 22~23.

Выбор режима вентиляции

Вы можете выбрать режим вентиляции, если требуется проветрить помещение. При данном режиме вы можете настраивать скорость вентилятора.

- 1 В случае необходимости нажмите на кнопку  (On/Off).

Результат:

- ◆ Загорается рабочий индикатор внутреннего блока.
- ◆ Кондиционер начинает работу согласно последнему выбранному режиму.
- ◆ Внутренний блок издает звуковой сигнал.

- 2 Нажмите и удерживайте кнопку  на пульте дистанционного управления до тех пор, пока на дисплее не появится знак **Fan**.

Результат:

- ◆ Внутренний блок издает звуковой сигнал при каждом нажатии на кнопку .
- ◆ Кондиционер работает в режиме вентиляции.
- ◆ Настройка температуры выполняется автоматически.

Замечания Вы можете менять режимы в любое время.

- 3 Чтобы настроить скорость вентилятора таким образом, чтобы требуемое значение высвечивалось на дисплее, нажмите на кнопку .

Low(Низкая) → **Medium**(Средняя) → **High**(Высокая)

Результат: При каждом нажатии на кнопку  внутренний блок издает звуковой сигнал.

- 4 Для управления направлением воздушного потока руководствуйтесь информацией на страницах 22~23.

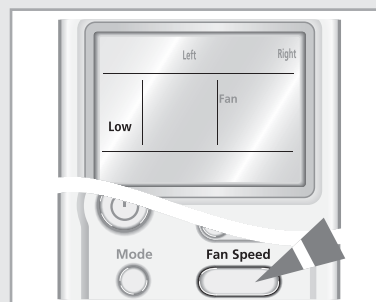
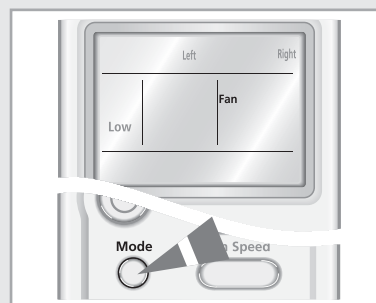
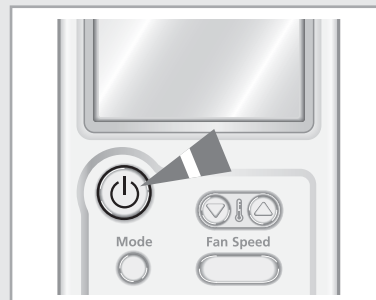

Выбор функции Turbo

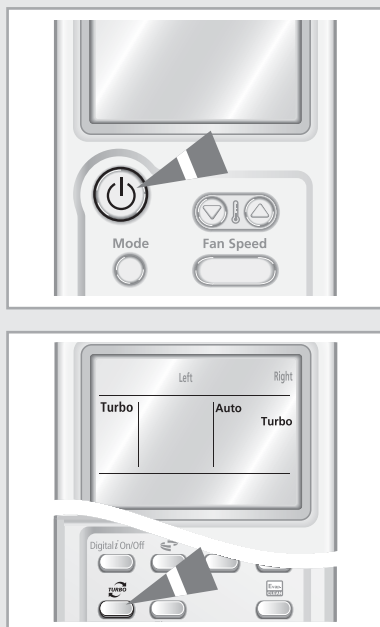

При включении функции Turbo кондиционер работает в режиме охлаждения или обогрева с максимальной скоростью вентилятора. После 30 минут действия данного режима кондиционер продолжает работу согласно предыдущим настройкам.

- 1 В случае необходимости нажмите на кнопку  (On/Off).

Результат:

- ◆ Загорается рабочий индикатор внутреннего блока.
- ◆ Кондиционер начинает работу согласно последнему выбранному режиму.
- ◆ Внутренний блок издает звуковой сигнал.

- 2 Нажмите на кнопку .

Результат:

- ◆ Настройка температуры и вентилятора выполняется автоматически.
- ◆ Обеспечивается максимально быстрое охлаждение или нагрев помещения.
- ◆ Через 30 минут работы в данном режиме кондиционер автоматически переключается на предыдущие настройки.
- ◆ Вы можете выбрать функцию Turbo в процессе действия автоматического режима, режима охлаждения или обогрева. При выборе данной функции в режиме осушения или вентилирования, режим изменится на автоматический.

- 3 Чтобы остановить действие функции Turbo до конца истечения 30 минут, нажмите на кнопку .

Результат: Кондиционер автоматически переключается на предыдущие настройки.

- 4 Для управления направлением воздушного потока руководствуйтесь информацией на страницах 22~23.

Выбор функции энергосбережения

Вы можете выбрать функцию энергосбережения, чтобы снизить потребление энергии в процессе охлаждения. Действие данной функции предусматривает сокращение диапазона температуры.

- 1 В случае необходимости нажмите на кнопку  (On/Off).

Результат:

- ◆ Загорается рабочий индикатор внутреннего блока.
- ◆ Кондиционер начинает работу согласно последнему выбранному режиму.
- ◆ Внутренний блок издает звуковой сигнал.

- 2 Нажмите на кнопку .

Результат:

- ◆ Внутренний блок издает звуковой сигнал.
- ◆ Кондиционер работает с функцией энергосбережения.
- ◆ Наружняя лопасть воздушного потока двигается вверх и вниз.
- ◆ Индикатор направления воздушного потока загорается автоматически.
- ◆ Чтобы остановить действие функции энергосбережения, повторно нажмите на кнопку .

Замечания Вы можете выбрать функцию энергосбережения только в режиме охлаждения.

- 3 Чтобы настроить температуру, нажмите и удерживайте кнопку  до тех пор, пока на дисплее не появится требуемый показатель. Вы можете установить температуру в диапазоне от 26°C до 30°C.

Замечания Если Вы хотите настроить температуру ниже 26°C, перед настройкой отмените действие функции энергосбережения.

- 4 Чтобы настроить скорость вентилятора таким образом, чтобы требуемое значение высвечивалось на дисплее, нажмите на кнопку .

Auto(Автоматически) → **Low**(Низкая) → **Medium**(Средняя) → **High**(Высокая)

Результат: При каждом нажатии на кнопку  внутренний блок издает звуковой сигнал.

- 5 Для управления направлением воздушного потока руководствуйтесь информацией на страницах 22~23.

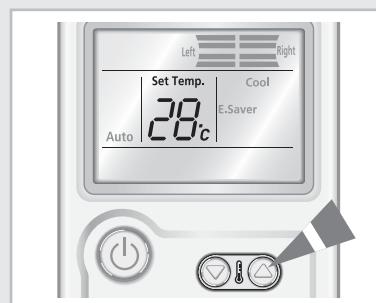
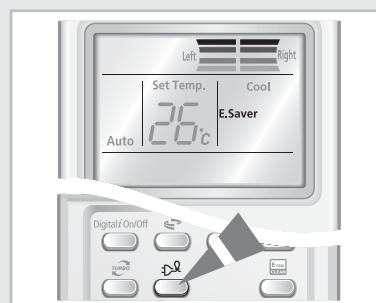
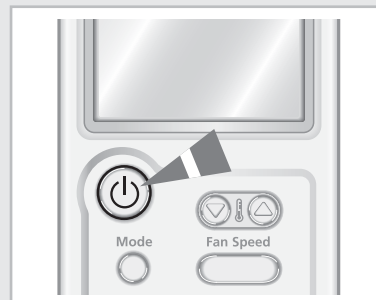

Выбор режима good'sleep

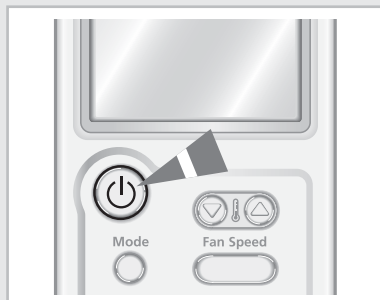

Режим good'sleep создает условия для приятного сна, поддерживая надлежащее для организма тепло. Режим good'sleep может быть настроен при включенном или выключенном режиме охлаждения/обогрева.

1 В случае необходимости нажмите на кнопку (On/Off).

- Результат:**
- ◆ Загорается рабочий индикатор внутреннего блока.
 - ◆ Кондиционер начинает работу согласно последнему выбранному режиму.
 - ◆ Внутренний блок издает звуковой сигнал.

2 Чтобы выбрать режим **Cool** или **Heat**, нажмите на кнопку ^{Mode}.

- Результат:**
- ◆ Внутренний блок издает звуковой сигнал при каждом нажатии на кнопку ^{Mode}.
 - ◆ Кондиционер работает в режиме охлаждения или обогрева.

3 Нажмите на кнопку ^{good'sleep}.

- Результат:**
- ◆ Загорается индикатор времени.
 - ◆ Таймер выключения мерцает на пульте дистанционного управления.

4 Чтобы установить время отключения действия режима **good'sleep**, нажмите один или несколько раз на кнопки ^{Up} / ^{Down} до тех пор, пока на дисплее не появится требуемое время отключения.

- Результат:**
- ◆ Если не установлено время работы, режим **good'sleep** автоматически отключится через 8 часов.
 - ◆ Чтобы режим **good'sleep** отключился автоматически в назначенное время в промежутке от 30 минут до 12 часов, Вы можете установить таймер отключения с помощью нажатия кнопок ^{Up} / ^{Down}.
 - ◆ При каждом нажатии на кнопки ^{Up} / ^{Down} показатель времени увеличивается на 30 минут или 1 час. Действие режима **good'sleep** прекратится в установленное время отключения.

5 Нажмите на кнопку ^{Set/Cancel}.

Результат: На дисплее высвечивается оставшееся время.

Замечания В случае выбора режима **good'sleep** или настройки дополнительного времени для режима **good'sleep**, нажмите на кнопку ^{Set/Cancel} в течение 10 секунд. Если Вы не нажали на кнопку ^{Set/Cancel} в течение 10 секунд, действие режима **good'sleep** будет автоматически прекращено.

6 Чтобы настроить температуру таким образом, чтобы требуемая температура высвечивалась на дисплее, нажмите на кнопку ^{Temperature}. Вы можете установить температуру в диапазоне от 16°C до 30°C.

- Результат:** При каждом нажатии на кнопку ^{Temperature} :
- Температура изменяется на 1°C
 - Внутренний блок издает звуковой сигнал

В режиме охлаждения

Режим good'sleep обеспечивает поддержание надлежащей температуры кожи в порядке действия следующих этапов → Этап засыпания → Этап крепкого сна → Этап пробуждения.

① Этап засыпания :

Данный этап поддерживает условия для быстрого охлаждения. Одновременно с надлежащей непрерывной подачей воздуха обеспечивается быстрый легкий сон.

② Этап крепкого сна :

Данный этап помогает поддерживать крепкий сон и сохранять здоровую кожу благодаря волнообразному терморегулированию и неулавливаемому воздушному потоку.

③ Этап пробуждения :

Данный этап обеспечивает надлежащую непрерывную подачу воздуха в помещение, повышая температуру человеческого тела для легкого утреннего пробуждения.

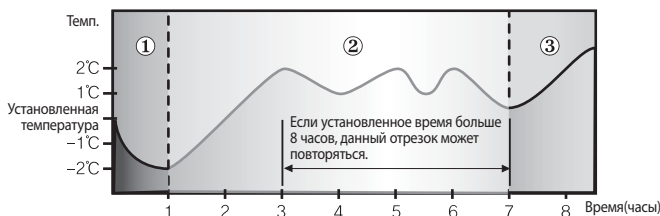

- ▶ Диапазон рекомендуемой температуры для настройки находится в пределах от 25°C до 27°C, а температура 26°C является наиболее подходящей температурой для хорошего сна.
- ▶ Лопasti воздушного потока (поворот вправо и влево) и скорость вентилятора регулируются автоматически, согласно вышеуказанным 3 этапам, действующим в режиме good'sleep
- ▶ Установите таймер отключения в режиме good'sleep более, чем на 5 часов. Нарушения сна может наблюдаться в случае, если режим good'sleep настроен на слишком короткое или слишком долгое время. Основное время настройки таймера отключения составляет 8 часов.
- ▶ Если действие режима good'sleep установлено менее, чем на 4 часа, режим прекратит работу в установленное время. Если действие данного режима good'sleep более, чем на 5 часов, в течение последнего часа до прекращения работы режим будет работать в соответствии с Этапом пробуждения.

В режиме обогрева

- ▶ Каждый час температура повышается на 1°C. После повышения на 2°C, показатель температуры поддерживается постоянным.
- ▶ В зависимости от действия режима good'sleep Вы можете по отдельности настроить лопasti воздушного потока (поворот влево и вправо) и скорость вентилятора.

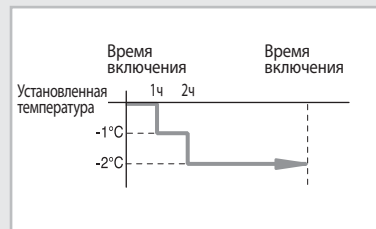



Настройка направления воздушного потока

Выполняйте настройку направления воздушного потока с целью циркуляции воздуха. Благодаря настройке направления воздушного потока возможна более эффективная работа кондиционера.

Левый поворот вверх и вниз

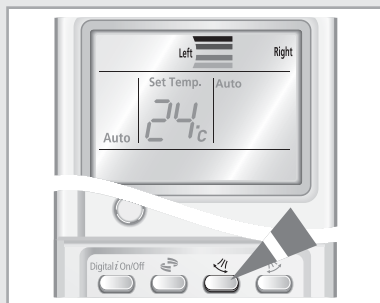
Чтобы установить левый поворот воздушной лопасти по направлению вверх и вниз





- 1 Чтобы установить левый поворот воздушной лопасти по направлению вверх и вниз, нажмите на кнопку .
- ◆ С помощью повторного нажатия на кнопку  можно перемещать воздушную лопасть по требуемому направлению вверх и вниз. Воздушная лопасть может блокироваться для достижения необходимого направления с помощью уголков с правой стороны.

Правый поворот вверх и вниз



Чтобы установить правый поворот воздушной лопасти по направлению вверх и вниз



- 1 Чтобы установить правый поворот воздушной лопасти в направлении вверх и вниз, нажмите на кнопку .
- ◆ С помощью повторного нажатия на кнопку  можно перемещать воздушную лопасть по требуемому направлению вверх и вниз. Воздушная лопасть может блокироваться для достижения необходимого направления с помощью уголков с правой стороны.

Поворот вокруг по направлению вверх и вниз

Чтобы установить одновременный левый/правый поворот воздушной лопасти по направлению вверх и вниз

- 1 Чтобы установить одновременный левый/правый поворот воздушной лопасти по направлению вверх и вниз, нажмите на кнопку .
 - ◆ Каждая воздушная лопасть, вращающаяся влево/вправо, переворачивается кругом различно друг от друга.
 - ◆ С помощью нажатия на кнопку  Вы можете установить воздушные лопасти в едином направлении.
 - ◆ При нажатии на кнопку  воздушная лопасть блокируется уголками с правой стороны согласно требуемому направлению.

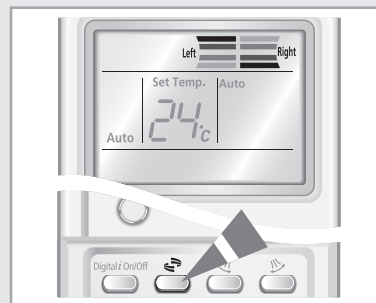

Установка направления воздушного потока в горизонтальной плоскости

Вы можете регулировать направление воздушного потока в горизонтальной плоскости. Внутренние лопасти с небольшими ребрами перемещают поток воздуха в требуемом направлении.

- 1 Настройте внутренние лопасти, перемещая ими влево и вправо.
 - ◆ Не прикасайтесь к внутренним лопастям в процессе работы кондиционера. Это может привести к травме руки.

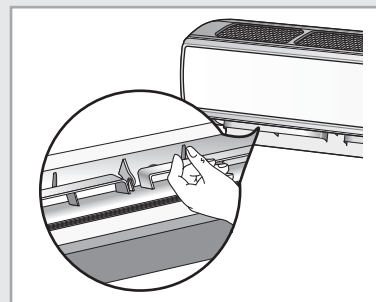

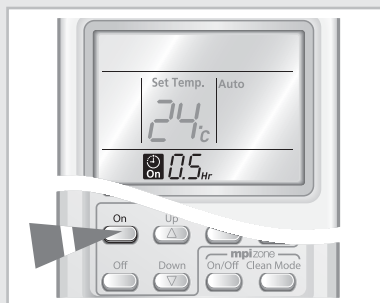

Установка режима включения кондиционера

Вы можете установить режим включения кондиционера, чтобы кондиционер автоматически начал работу в заданное время. Вы можете установить время в диапазоне от 30 минут до 24 часов.

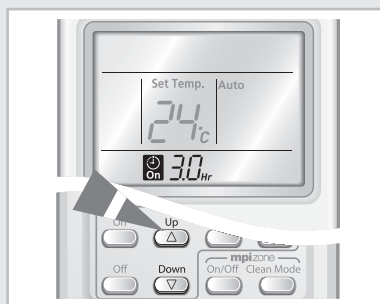

- 1 Нажмите на кнопку  .



- 2 Чтобы установить таймер включения, нажмите на кнопку  или  до тех пор, пока на дисплее не появится требуемый показатель температуры. Вы можете установить время в диапазоне от 0,5 часа до 24 часов.

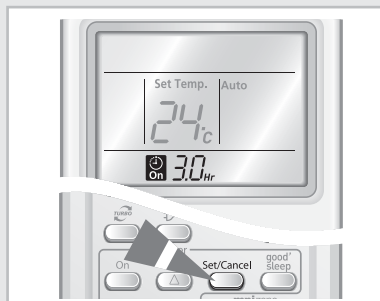

- 3 Для завершения установки нажмите на клавишу  .

Результат:

- ◆ На дисплее высвечивается оставшееся время.
- ◆ Индикатор таймера прекращает мигать.
- ◆ Через 10 секунд с дисплея исчезают выбранный режим и температура.
- ◆ Кондиционер автоматически включается в установленное время, а показатель настройки режима включения кондиционера исчезает.

- 4 Чтобы заранее выбрать режим, нажмите и удерживайте кнопку  до тех пор, пока на дисплее в верхней части пульта дистанционного управления не появится требуемый режим.

Результат: Если питание кондиционера включено, он работает в выбранном режиме.

Замечания

- ◆ Последняя использованная функция устанавливается на включение или выключение таймера с целью включения/выключения питания кондиционера и режима good'sleep.
- ◆ Установка таймера включения режима **mpizone** отдельно недоступна.

Чтобы отменить режим включения кондиционера

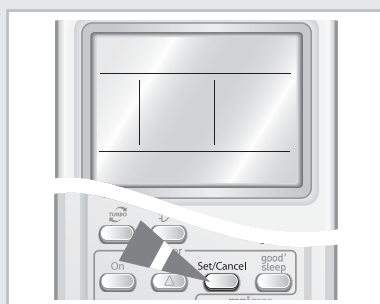





- 1 Для отмены режима включения кондиционера нажмите на кнопку  .

Замечания Для одновременной отмены режима включения и выключения кондиционера нажмите на кнопку  .

Установка режима выключения кондиционера

Вы можете выбрать данный режим, чтобы автоматически выключить кондиционер в заданное время. Вы можете установить время в диапазоне от 30 минут до 24 часов.









- 1 Нажмите на кнопку .
- 2 Чтобы установить таймер отключения, нажмите на кнопку  или  до тех пор, пока на дисплее не появится требуемый показатель времени. Вы можете установить время в диапазоне от 0,5 часа до 24 часов.
- 3 Для завершения установки нажмите на кнопку .

Результат:

- ◆ На дисплее высвечивается оставшееся время.
- ◆ Индикатор таймера прекращает мигать.
- ◆ Кондиционер автоматически выключается в заданное время и на дисплее исчезает знак установки режима выключения кондиционера.

Пример

Если в момент остановки работы кондиционера Вы хотите настроить включение кондиционера через 2 часа и в течение 2 часов поддерживать его работу:

1. Нажмите на кнопку .
2. Нажмите на кнопку  или  до тех пор, пока на дисплее не появится 2,0 Hr.
3. Нажмите на кнопку .
4. Нажмите на кнопку .
5. Нажмите на кнопку  или  до тех пор, пока на дисплее не появится 4,0 Hr.
6. Нажмите на кнопку .



Замечания

Если в процессе работы кондиционера Вы хотите настроить включение кондиционера, а затем его автоматическое отключение в назначенное время с помощью таймера включения/выключения, Вы должны установить время таймера включения дольше, чем время таймера выключения.

ПРЕДУПРЕЖДЕНИЕ

Убедитесь, что кондиционер не продолжает работать после подтверждения установки таймера включения.

Замечания

- ◆ После установки режима выключения кондиционера Вы можете проверить или изменить режим и/или температуру с помощью нажатия на кнопку  или кнопку .
- ◆ Последняя использованная функция устанавливается на включение или выключение таймера с целью включения/выключения питания кондиционера и режима **good'sleep**.
- ◆ Установка таймера выключения и режима **mpizone** не может выполняться по отдельности.
- ◆ Если в процессе работы кондиционера Вы хотите с помощью таймера включения/выключения настроить включение кондиционера, а затем его автоматическое отключение в назначенное время, Вы должны установить время таймера включения дольше, чем время таймера выключения.

Чтобы отменить режим выключения кондиционера

- 1 Для отмены режима выключения кондиционера нажмите на кнопку .

Замечания

Для одновременной отмены режима включения и выключения кондиционера нажмите на кнопку .



Выбор функции автоочистки

Дистанционное управление



Панель управления

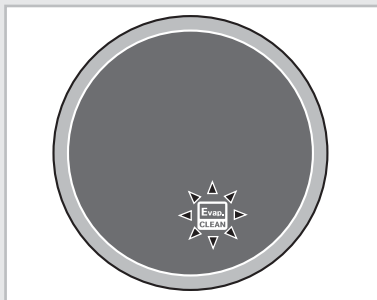

функция автоматической очистки выполняет функцию кондиционирования воздуха, чтобы предотвратить рост плесени. Эта особенность позволяет вам использовать кондиционер, который выпускает более чистый и свежий воздух.

1 Нажмите кнопку .

► **Когда кондиционер выключен,**

Индикатор  появляется на дисплее домашнего устройства и функция автоматической очистки работает.

► **Когда кондиционер включен,**

Индикатор  появляется на дисплее домашнего устройства и функция автоматической очистки работает после остановки операции кондиционера.

Режим	Операционное время
Авто (прохладное), Прохладное, Сухое	30 минут
Авто (тепло), Тепло, Вентилятор	15 минут

ПРЕДУПРЕЖДЕНИЕ Операционное время автоматической очистки изменяется согласно режиму, который вы выбрали перед тем, как кондиционер выключены.

Замечания

- ◆ индикатор автоматической очистки появляется только на дисплее домашнего устройства.
- ◆ Когда кондиционер включен, функция автоматической очистки работает после остановки операции кондиционера.

Работа кондиционера без пульта дистанционного управления

Вы можете эксплуатировать кондиционер без пульта дистанционного управления.

- 1 Откройте переднюю панель.
 - ◆ Нажмите на переднюю панель, поддерживая справа и слева ее нижнюю часть, а затем опустите ее вниз и откройте.

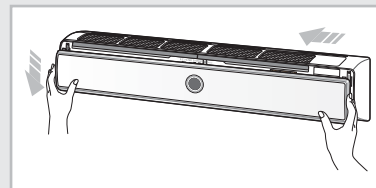

- 2 Чтобы включить кондиционер, нажмите на кнопку On/Off на передней панели внутреннего блока.

Результат:

- ◆ Загорается рабочий индикатор на внутреннем блоке.
- ◆ Внутренний блок издает звуковой сигнал.
- ◆ Кондиционер начинает работать в режиме, подходящем для комнатной температуры. Кондиционер автоматически изменяет режим охлаждения и обогрева в зависимости от текущей температуры в процессе работы.

Температура в помещении	Режим работы
Ниже 21°C	Обогрев
Выше 21°C	Охлаждение

Замечания Вы можете выключить кондиционер с помощью повторного нажатия на кнопку On/Off.

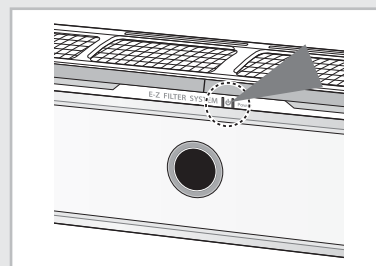

- 3 Сбор передней панели.
 - ◆ Поднимите переднюю панель, поддерживая справа и слева ее нижнюю часть, а затем надавите на панель и закройте ее надлежащим образом.



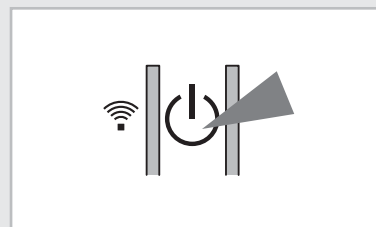

Замечания Даже если кондиционер включен или выключен с помощью кнопки вкл/выкл, Вы можете выполнять контроль за его работой с помощью пульта дистанционного управления.

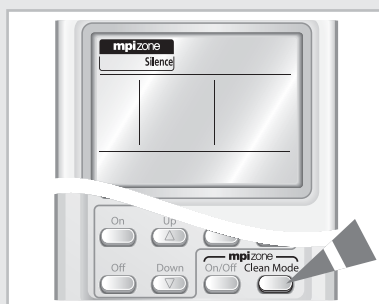
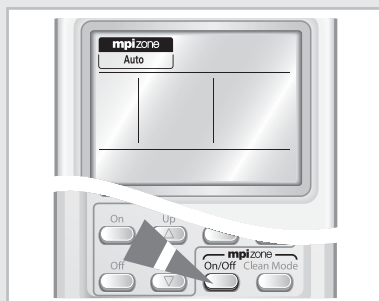



Выбор режима **mpi zone**



mpi zone создает интенсивно очищенную зону, благодаря расщеплению вредных частиц в процессе реакции водорода (H) и кислородосодержащего иона (O₂). Режим **mpi zone** может быть настроен в состоянии работы и отключения кондиционера.

- 1 Нажмите на кнопку .
 - ◆ Кондиционер автоматически начинает работу в режиме **mpi zone**-Авто.
 - ◆ Действие режима **mpi zone** доступно также при включенном кондиционере.
 - ◆ Повторное нажатие на кнопку  отменяет действие режима **mpi zone**.
- 2 Нажмите на кнопку  для выбора типа работы **mpi zone**.
 - ◆ При каждом нажатии на кнопку  тип работы будет повторно меняться в следующем порядке : Авто, Тишина и Быстрое действие.
 - ◆ **Auto**: Обеспечивает автоматический контроль за скоростью вентилятора
 - ◆ **Silence**: Выполняет тихую очистку воздуха внутри помещения
 - ◆ **Rapid**: Выполняет быструю очистку воздуха внутри помещения

- Замечания**
- ◆ Если действует режим **mpi zone** при включенном кондиционере,
 - Вы можете выбрать тип работы режима **mpi zone** с помощью нажатия на кнопку . Режим **mpi zone** действует только в типе работы Авто.
 - Вы можете прекратить действие режима **mpi zone** с помощью нажатия на панели на кнопку .
 - ◆ **mpi** : Ион микроплазмы

Чистка воздушного фильтра (золотого сетчатого фильтра) кондиционера

В целях более эффективной работы Вашего кондиционера Вы должны выполнять его чистку каждые 2 недели, удаляя пыль, накопившуюся на воздушном фильтре.

ПРЕДУПРЕЖДЕНИЕ Перед чисткой кондиционера проверьте, выключен ли автоматический выключатель.

- 1 Открытие передней панели.
 - ◆ Сначала нажмите на правую и левую стороны в нижней части передней панели, а затем снимите панель.
- 2 Отсоедините воздушный фильтр, нажав на него.
- 3 Удалите накопившуюся на фильтре пыль с помощью пылесоса или щетки.
 - ◆ Если на воздушном фильтре накопилось слишком много грязи, промойте фильтр в теплой воде с мягким моющим средством, а затем высушите фильтр.
 - ◆ Страньтесь не царапать фильтр во время влажной чистки.
- 4 После завершения чистки вставьте фильтр на прежнее место.
- 5 Протрите переднюю панель влажной материей, смоченной в мягком моющем средстве. (ЗАПРЕЩАЕТСЯ использовать бензин, растворители и прочие химические средства).
- 6 Установите воздушный фильтр внутрь передней панели.

Замечания Если Вы не использовали кондиционер в течение длительного времени, установите режим вентиляции на 3 или 4 часа, чтобы проветрить внутреннюю часть кондиционера.

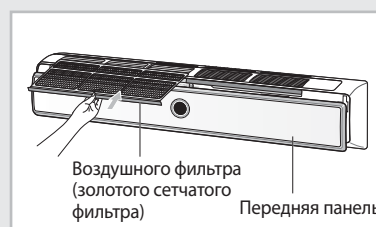
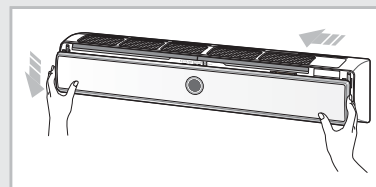

Чистка антиаллергенного фильтра

Антиаллергенный фильтр выполняет функцию защиты против частиц, вызывающий аллергенную реакцию, даже если в доме имеются домашние животные.



- 1 Отсоедините переднюю панель от внутреннего блока.
 - ◆ Нажмите на переднюю панель, придерживая ее с двух сторон в нижней части, а затем снимите панель.
 - ◆ Нажмите на фиксирующие корпус желобки в левой и правой части панели, а затем отсоедините панель, нажав на нее вперед.
- 2 Отсоедините антиаллергенный фильтр (голубого цвета), нажав на него вперед.
- 3 Промойте фильтр чистой водой.
 - ◆ Стряйтесь не царапать фильтр во время влажной чистки.
- 4 Высушите фильтр в затемненном месте, а затем вставьте его на прежнее место.
 - ◆ В процессе сушки фильтра избегайте воздействия на него прямых солнечных лучей. В противном случае, это может стать причиной видоизменения фильтра.
- 5 Соединение передней панели.
 - ◆ Зафиксируйте подвеску панели в пазах внутреннего блока, а затем снимите крючки с левой и правой сторон внутреннего блока.
 - ◆ Поднимите переднюю панель, придерживая ее с обеих сторон в нижней части, а затем нажмите на панель и закройте ее надлежащим образом.

Замечания ◆ **Выполняйте чистку фильтров каждые три месяца. Время чистки может изменяться в зависимости от периода его использования.**

◆ **В случае извлечения дезодорирующего или антиаллергенного фильтра, функция фильтра не будет действовать.**

Замена дезодорирующего фильтра

Активированный уголь, включенный в состав дезодорирующего фильтра, эффективно поглощает запах сигарет, запах животных и прочие неприятные запахи.

- 1 Отсоедините переднюю панель от внутреннего блока.
 - ◆ Нажмите на переднюю панель, придерживая ее с двух сторон в нижней части, а затем снимите панель.
 - ◆ Нажмите на фиксирующие корпус желобки в левой и правой части панели, а затем отсоедините панель, нажав на нее вперед.
- 2 Извлеките дезодорирующий фильтр (черного цвета), нажав на него вперед.
- 3 Замените дезодорирующий фильтр на новый.
 - ◆ Используйте приобретенный дезодорирующий фильтр после удаления виниловой пленки.
- 4 Соединение передней панели.
 - ◆ Зафиксируйте подвеску панели в пазах внутреннего блока, а затем снимите крючки с левой и правой сторон внутреннего блока.
 - ◆ Поднимите переднюю панель, придерживая ее с обеих сторон в нижней части, а затем нажмите на панель и закройте ее надлежащим образом.

- Замечания**
- ◆ **Выполняйте чистку фильтров один раз в год. Время чистки может изменяться в зависимости от периода его использования.**
 - ◆ **Вы можете приобрести дезодорирующий фильтр в потребительском центре.**
 - ◆ **В случае извлечения дезодорирующего или антиаллергенного фильтра, функция фильтра не будет действовать.**



Диапазон температуры и влажности

Ознакомление с данными в нижеприведенных таблицах поможет Вам более эффективно использовать Ваш кондиционер.

Если кондиционер работает при..	Тогда...
Высоких температурах	Кондиционер может прекратить работу в результате действия защитной функции.
Низких температурах	В случае замерзания теплообменника, возможна утечка жидкости и, как следствие, возникновение неисправностей в работе кондиционера.
Высоком уровне влажности	Если Вы не используете кондиционер в течение длительного времени, на поверхности кондиционера может образоваться вода и капать с поверхности кондиционера.

Режимы работы	Внешняя температура	Температура в помещении	Влажность в помещении
Обогрев	Прибл. от -10°C до 24°C	27°C и ниже	-
Охлаждение	Прибл. от 10°C до 43°C	Прибл. от 16°C до 32°C	80% и ниже
Осушение	Прибл. от 18°C to 43°C	Прибл. от 16°C to 32°C	-

* Если температура в помещении ниже 0°C, то нагревательная способность может снизиться до 70~80%. Если использовать кондиционер при температуре выше 32°C (внутри помещения), холодопроизводительность может снизиться.

Рекомендации в процессе работы

В процессе эксплуатации Вашего кондиционера внимательно ознакомьтесь со следующими рекомендациями:

Название	Рекомендация
Общие	Кондиционер воздуха предназначен для использования только в одном закрытом помещении. Для большей эффективности работы кондиционера воздуха рекомендуется закрыть в помещении все окна и двери.
Нагревательная способность	Тепловой насос внутри кондиционера поглощает тепло из внешнего воздуха и перемещает его внутрь помещения. Если температура внешнего воздуха падает, то нагревательная функция кондиционера также ослабевает. Если в помещении прохладно, используйте дополнительно обогревательный прибор.
Циркуляция теплого воздуха	С целью обогрева помещения кондиционер циркулирует теплый воздух. После включения питания кондиционера требуется некоторое время для полного обогрева помещения.
Иней	При установке режима обогрева во внешнем блоке может образоваться иней из-за низкой температуры и высокой влажности. Если это произошло: ◆ Процесс обогрева останавливается. ◆ Кондиционер автоматически размораживается в течение 7 минут. Через 7 минут кондиционер начинает работать в обычном режиме.
Высокая наружная температура и температура внутри помещения	В случае высокой температуры внутри и вне помещения в процессе действия режима обогрева, вентилятор и компрессор внешнего блока могут периодически останавливать работу. Это нормально; подождите до тех пор, пока не включится питание кондиционера.
Отключение электропитания	Если в процессе работы кондиционера возникло нарушение энергоснабжения, питание кондиционера выключается. Если подача питания возобновляется, кондиционер автоматически начинает работать.
Механизм защиты	Если запустить работу кондиционера сразу же после подключения к сети или остановки работы, в результате действия защитной функции прибор начинает работу через 3 минуты.

Устранение часто возникающих проблем

Перед тем, как обратиться в сервисный центр, проверьте следующие пункты. Это поможет Вам сохранить время и затраты от ненужного вызова.

Проблема	Объяснение/Решение
Кондиционер полностью не функционирует.	<ul style="list-style-type: none"> ◆ Проверьте, включено ли питание кондиционера. При необходимости нажмите кнопку вкл/выкл на пульте дистанционного управления. ◆ Проверьте, не выключен ли прерыватель цепи. ◆ Проверьте, не установлен ли таймер выключения кондиционера.
Не выполняется настройка температуры.	<ul style="list-style-type: none"> ◆ Проверьте, не установлен ли режим вентилирования.
Кондиционер не функционирует в режиме обогрева.	<ul style="list-style-type: none"> ◆ Проверьте, не предназначен ли данный кондиционер только для режима охлаждения. ◆ Проверьте, не предназначен ли пульт дистанционного управления только для режима охлаждения.
Из кондиционера не выходит холодный(теплый) воздух.	<ul style="list-style-type: none"> ◆ Проверьте, не установлена ли температура выше(ниже) текущей температуры. ◆ Проверьте, не установлен ли режим вентилирования. Установите режим охлаждения, обогрева, осушения или автоматический режим. ◆ Проверьте, не забился ли пылью воздушный фильтр. Выполняйте регулярную чистку воздушного фильтра. ◆ Проверьте, нет ли сверху или перед кондиционером каких-либо загромождающих предметов. Уберите имеющиеся загрождения. ◆ Проверьте, не установлен ли кондиционер в месте воздействия прямых солнечных лучей. ◆ Проверьте, не открыто ли окно или дверь. ◆ Проверьте, занимает ли время от момента включения кондиционера до охлаждения или обогрева помещения около 3 минут. ◆ Проверьте, не слишком ли длинная сливная труба.
Не выполняется настройка скорости вентилятора.	<ul style="list-style-type: none"> ◆ В автоматическом режиме или режиме осушения скорость вентилятора настраивается автоматически.
Не функционирует пульт дистанционного управления.	<ul style="list-style-type: none"> ◆ Проверьте зарядку батарей. В случае необходимости, замените батареи. ◆ Проверьте, не заблокирован ли сенсор дистанционного управления. ◆ Проверьте, не установлен ли кондиционер вблизи яркого света.
Не установлен таймер.	<ul style="list-style-type: none"> ◆ Проверьте, не была ли нажата кнопка  после выбора времени.
В процессе работы кондиционера в помещении распространяется запах.	<ul style="list-style-type: none"> ◆ Проверьте, не работает ли кондиционер в задымленном помещении или в помещении со специфическим запахом. Проветрите помещение или установите режим вентилирования на 1~2 часа.
Мигает индикатор внутреннего блока.	<ul style="list-style-type: none"> ◆ Для повторного включения кондиционера нажмите на кнопку  Выключите и снова включите прерыватель цепи.
Во время работы кондиционера в помещении распространяется запах.	<ul style="list-style-type: none"> ◆ В зависимости от режима использования кондиционера в момент изменения потока газообразного хладагента кондиционер может издавать звук. ◆ В момент нажатия на кнопку  звук может возникать от лопасти воздушного потока.
Капает вода с соединительной части внешнего блока.	<ul style="list-style-type: none"> ◆ Вода может образоваться из-за разницы температур.

Установка и обслуживание

Кондиционер-это сложное техническое изделие, требующее регулярного профилактического обслуживания. Несоблюдение рекомендаций по уходу может привести к сокращению срока службы изделия и выходу из строя дорогостоящих частей кондиционера.

Установка*

Рекомендуется производить установку кондиционера при помощи организаций, имеющих лицензии на проведение подобных работ и сертификат корпорации «Самсунг». Контакты сертифицированных установщиков можно узнать в «Информационном центре для Потребителей» по телефонам, указанным в гарантийном талоне **8-800-200-0-400**.

- ▶ При выборе места установки кондиционера следует учитывать необходимость свободного доступа специалистов для проведения профилактических и ремонтных работ. При отсутствии свободного доступа, стоимость монтажных работ оплачивается владельцем кондиционера.

Обслуживание*

Под **сервисным обслуживанием** понимается устранение недостатков (дефектов) изделия, возникших по вине Изготовителя. Сервисное обслуживание выполняется уполномоченными сервисными центрами «Самсунг», их контакты можно узнать в «Информационном центре для Потребителей» по телефонам, указанным в гарантийном талоне **8-800-200-0-400**.

Под **профилактическим обслуживанием** понимается периодическое проведение чистки, проверки, настройки кондиционера, необходимые для его нормальной работы. Рекомендуется производить **профилактическое обслуживание** кондиционера при помощи организаций, имеющих лицензии на проведение подобных работ и сертификат корпорации «Самсунг». Их контакты можно узнать в «Информационном центре для Потребителей» по телефонам, указанным в гарантийном талоне **8-800-200-0-400**.

Рекомендации по составу профилактических работ и периодичности проведения:

- ▶ Не реже одного раза в год, предпочтительнее в летний (сухой и тёплый) период, приглашайте сертифицированного специалиста для проведения профилактических работ.

Профилактические работы включают:

- очистку теплообменника внешнего и внутреннего блоков
- очистку дренажной системы
- проверку рабочего давления системы
- проверку температурных режимов работы системы
- дозаправку хладагентом, в случае необходимости (примерно один раз за два года).

- ▶ Дополнительно, пожалуйста, ознакомьтесь с разделом “Чистка Вашего кондиционера”.

*** Изготовитель предоставляет гарантию и бесплатное сервисное обслуживание в течение 12 месяцев, если монтаж или сервисные работы были выполнены организацией, являющейся сертифицированным установщиком или сервисным центром Самсунг.**

Установка и профилактические работы относятся к платным услугам и гарантийные обязательства компании на эти работы не распространяются.

Указанные выше затраты на профессиональную установку и профилактические работы окупятся длительной и надёжной работой кондиционера.



Модель	AQ12TAN
Сертификат	-
Срок действия	2006.12.8~2009.1.17

Подлежит использованию по назначению в нормальных условиях
Срок службы : 7 лет



Contact SAMSUNG WORLD WIDE

If you have any comments or questions regarding a Samsung product, contact the SAMSUNG customer care center.

Country	Customer Care Center 	Web Site
RUSSIA	8-800-200-0400	www.samsung.ru
KAZAHSTAN	8-800-080-1188	www.samsung.kz
UZBEKISTAN	8-800-120-0400	www.samsung.uz
UKRAINE	8-800-502-0000	www.samsung.com/ur
LITHUANIA	8-800-77777	www.samsung.lt
LATVIA	800-7267	www.samsung.com/lv
ESTONIA	800-7267	www.samsung.ee

© Samsung Electronics Co., Ltd. All Rights Reserved.