

SHARP®

Eco inverter

Air Conditioner

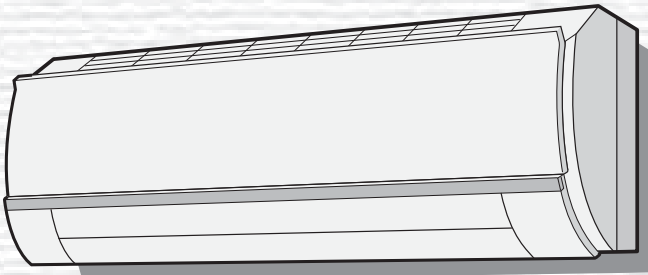
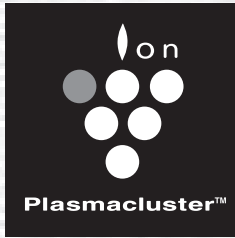

- Uses ozone layer friendly refrigerant R410A.
- Utilise un réfrigérant qui n'attaque pas la couche d'ozone, le R410A.
- Utiliza refrigerante R410A que no daña la capa de ozono.
- Utilizza il refrigerante R 410A che non danneggia lo strato d'ozono.
- Usa refrigerante R410A amigo da camada de ozono.
- Использует охладитель R410A безвредный для озонового слоя.

INDOOR UNIT
UNITE INTERIEURE
UNIDAD INTERIOR
UNITÀ INTERNA
UNIDADE INTERIOR
ВНУТРЕННИЙ БЛОК

OUTDOOR UNIT
UNITE EXTERIEURE
UNIDAD EXTERIOR
UNITÀ ESTERNA
UNIDADE EXTERIOR
НАРУЖНЫЙ БЛОК

AY-XP7FR
AY-XP9FR
AY-XP12FR

AE-X7FR
AE-X9FR
AE-X12FR

*Plasmacluster is a trademark of Sharp Corporation.

AY-XP7FR
AY-XP9FR
AY-XP12FR

SPLIT TYPE
ROOM AIR CONDITIONER
OPERATION MANUAL

CLIMATISEUR INDIVIDUEL
EN DEUX PARTIES
MODE D'EMPLOI

ACONDICIONADOR DE AIRE
DE DOBLE SERVICIO
MANUAL DE INSTRUCCIONES

CONDIZIONATORE D'ARIA
DA CAMERA TIPO SPLIT
MANUALE DI ISTRUZIONI

AR CONDICIONADO DE SALA
DE DUAS UNIDADES
MANUAL DE OPERAÇÃO

КОМНАТНЫЙ КОНДИЦИОНЕР
ДВУБЛОЧНОГО ТИПА
РУКОВОДСТВО ПО
ЭКСПЛУАТАЦИИ

ENGLISH

FRANÇAIS

ESPAÑOL

ITALIANO

PORTUGUÊS

РУССКИЙ



Внимание! Ваше изделие помечено таким символом. Это означает, что старые электрические и электронные изделия не следует выбрасывать вместе с общими бытовыми отходами - для них существует отдельная система сбора отходов.

A. Информация по утилизации для пользователей (в домашнем хозяйстве)

1. В Европейском Союзе

Внимание! Запрещается утилизировать данное изделие вместе с бытовым мусором!

Бывшие в употреблении электрические и электронные приборы должны утилизироваться отдельно в соответствии с законодательством, согласно которому для их переработки, восстановления и повторного использования установлен соответствующий порядок.

После реализации государствами-членами ЕС частные хозяйства на их территории могут возвращать свои старые электрические и электронные приборы в указанные пункты сбора бесплатно*.

В некоторых странах* местное предприятие розничной торговли также может бесплатно принять ваше старое изделие, если вы покупаете новый сравнимый прибор. *) За дополнительной информацией обращайтесь в местные органы управления.

Если в вашем старом электрическом или электронном приборе использовались батарейки или аккумуляторы, предварительно утилизируйте их отдельно в соответствии с местными требованиями.

Утилизируя данное изделие в установленном порядке, вы помогаете обеспечить необходимую переработку, восстановление и повторное использование отходов и тем самым предотвратить возможные неблагоприятные последствия для окружающей среды и здоровья человека, которые в противном случае могли бы возникнуть из-за ненадлежащего удаления в отходы.

2. В других странах за пределами ЕС

Если вы хотите утилизировать данное изделие, обратитесь в местные органы управления и попросите проконсультировать вас по вопросам утилизации.

Для Швейцарии: Старый электрический или электронный прибор можно бесплатно вернуть дилеру, даже если вы не покупаете новое изделие. Информация о дополнительных пунктах сбора приводится на домашней странице www.swico.ch или www.sens.ch.

B. Информация по утилизации для коммерческих пользователей

1. В Европейском Союзе

Если изделие используется для коммерческих целей и вы хотите от него избавиться:

Обратитесь к своему дилеру компании SHARP, который проинформирует вас о порядке возврата изделия. С вас могут быть взысканы затраты по возврату и утилизации. Небольшие изделия (и в небольшом количестве) могут быть приняты вашими местными пунктами сбора.

Для Испании: Для возврата вашего старого изделия обратитесь к представителю существующей системы сбора отходов или в местные органы управления.

2. В других странах за пределами ЕС

Если вы хотите утилизировать данное изделие, обратитесь в местные органы управления и попросите проконсультировать вас по вопросам утилизации.

Спасибо за покупку кондиционера воздуха фирмы SHARP. Перед тем, как начать эксплуатацию кондиционера, внимательно прочтите данное руководство.

СОДЕРЖАНИЕ

- ВАЖНЫЕ ИНСТРУКЦИИ ПО ТЕХНИКЕ БЕЗОПАСНОСТИ R-1
- НАЗВАНИЯ ЧАСТЕЙ R-3
- УСТАНОВКА ДЕЗОДОРИРУЮЩЕГО ПЫЛЕУЛАВЛИВАЮЩЕГО ФИЛЬТРА R-5
- ИСПОЛЬЗОВАНИЕ ПУЛЬТА ДИСТАНЦИОННОГО УПРАВЛЕНИЯ R-6
- ОСНОВНАЯ РАБОТА R-8
- РЕГУЛИРОВКА НАПРАВЛЕНИЯ ПОТОКА ВОЗДУХА R-10
- ПОСТУПАТЕЛЬНЫЙ ПОТОК ВОЗДУХА ... R-11
- РАБОТА НА ПОЛНУЮ МОЩНОСТЬ R-11
- РАБОТА ПЛАЗМЕННОЙ ГРУППЫ R-12
- РАБОТА САМООЧИСТКИ R-13
- ТАЙМЕР ОТКЛЮЧЕНИЯ ЧЕРЕЗ ЧАС ... R-13
- РАБОТА С ТАЙМЕРОМ R-14
- ДОПОЛНИТЕЛЬНЫЙ РЕЖИМ R-16
- ОБСЛУЖИВАНИЕ R-16
- ДОПОЛНИТЕЛЬНЫЕ ЗАМЕЧАНИЯ ПО ЭКСПЛУАТАЦИИ R-18
- СОВЕТЫ ПО ЭКОНОМИИ ЭНЕРГИИ R-18
- ПЕРЕД ТЕМ КАК ВЫЗВАТЬ СЕРВИС R-19

ВАЖНЫЕ ИНСТРУКЦИИ ПО ТЕХНИКЕ БЕЗОПАСНОСТИ

ПРЕДУПРЕЖДЕНИЯ КАСАЮЩИЕСЯ ЭКСПЛУАТАЦИИ

- 1** Не тяните за шнур питания и не деформируйте его. Растяжение шнура питания и неправильное обращение с ним может вызвать повреждение аппарата или поражение электрическим током.
- 2** Будьте осторожны и не располагайте своё тело в непосредственной близости к отверстию выхода воздуха на продолжительное время. Это может отрицательно влиять на состояние Вашего здоровья.
- 3** Во время использования кондиционера для младенцев, детей, престарелых, больных или инвалидов, проверьте, чтобы температура в комнате соответствовала температуре, подходящей для находящихся в комнате данных категорий людей.
- 4** Никогда не вставляйте посторонние предметы в аппарат. Попадание посторонних предметов может вызвать травматизм, так как внутренние вентиляторы вращаются с очень большой скоростью.
- 5** Необходимо заземлить кондиционер соответствующим способом. Запрещается подсоединять кабель заземления к газовым или водопроводным трубам, громоотводам или телефонным кабелям заземления. Неправильное заземление может вызвать поражение электрическим током.
- 6** Если с кондиционером что-либо не в порядке, (запах горения, например), незамедлительно остановите работу кондиционера и выключите рубильник.
- 7** Аппарат должен устанавливаться в соответствии с правилами подключения кабелей, действующими в данной стране. Неправильное подсоединения кабеля питания может вызвать перегрев кабеля, розетки или вилки, что может привести к возгоранию.
- 8** Если кабель питания повреждён, во избежание поражения током, он должен быть заменён производителем или его сервисным представителем, или же другим лицом, имеющим соответствующую квалификацию. При замене кабеля используйте исключительно кабель питания, указанный производителем.

ПРЕДУПРЕЖДЕНИЯ КАСАЮЩИЕСЯ УСТАНОВКИ/ПЕРЕМЕЩЕНИЯ/РЕМОНТА

- Не пытайтесь самостоятельно устанавливать, перемещать или ремонтировать аппарат. Неправильная эксплуатация станет причиной поражения электрическим током, утечки воды, пожара и т. п. Проконсультируйтесь у своего дилера или другого квалифицированного специалиста относительно установки/снятия/ремонта аппарата.

ИНФОРМАЦИЯ О СЕРТИФИКАЦИИ ПРОДУКЦИИ		
КОНДИЦИОНЕР РАЗДЕЛЬНЫЙ КОМНАТНЫЙ МОДЕЛЬ AY-XP7FR/AE-X7FR ШАРП AY-XP9FR/AE-X9FR AY-XP12FR/AE-X12FR сертифицирована Компанией ТЕСТБЭТ официальным представителем ГОССТАНДАРТА России		
Модель	AY-XP7FR/AE-X7FR ШАРП AY-XP9FR/AE-X9FR AY-XP12FR/AE-X12FR соответствует требованиям нормативных документов:	по безопасности ГОСТ Р МЭК 335-1-94, ГОСТ Р МЭК 60335-2-40-2000 по ЭМС: ГОСТ Р 51318.14.1-99



ВАЖНЫЕ ИНСТРУКЦИИ ПО ТЕХНИКЕ БЕЗОПАСНОСТИ

ПРЕДОСТОРОЖНОСТИ КАСАЮЩИЕСЯ ЭКСПЛУАТАЦИИ

- 1** Периодически открывайте окно или дверь для проветривания помещения, особенно во время использования газового оборудования. Недостаточное проветривание может вызвать нехватку кислорода.
- 2** Не нажимайте на кнопки мокрыми руками. Это может вызвать поражение электрическим током.
- 3** Для безопасности, выключите рубильник, если кондиционер не используется в течение длительного промежутка времени.
- 4** Периодически проверяйте внешнюю крепёжную полку на износ и прочность установки.
- 5** Не кладите посторонние предметы на внешний блок и не наступайте на него. Предмет, положенный на него, или стоящий на нём человек могут упасть и вызвать телесные повреждения.
- 6** Данный аппарат предназначен для использования в жилых помещениях или офисах. Не используйте его в сараях или теплицах для разведения домашних животных или выращивания растений.
- 7** Не ставьте сосуд с водой на аппарат. Если вода проникнет внутрь аппарата, это может повредить электрическую изоляцию и вызвать короткое замыкание.
- 8** Не закрывайте отверстия входа и выхода воздуха аппарата. Это может привести к снижению производительности или вызвать повреждения.
- 9** Перед тем, как приступить к техническому обслуживанию, удостоверьтесь в том, что аппарат не работает и рубильник выключен. Внутри аппарата вращается вентилятор, который может Вас поранить.
- 10** Не разбрызгивайте и не лейте воду непосредственно на аппарат. Вода может вызвать поражение электрическим током или повреждение оборудования.
- 11** Данный аппарат не предназначен для эксплуатации его детьми или инвалидами без постороннего наблюдения. Необходимо наблюдать за детьми, чтобы они не играли с аппаратом.

ПРЕДОСТОРОЖНОСТИ КАСАЮЩИЕСЯ РАЗМЕЩЕНИЯ/ УСТАНОВКИ

- Убедитесь, что кондиционер подключен к источнику питания, имеющему соответствующее напряжение и частоту.
Использование источника питания с несоответствующими параметрами напряжения и частоты может вызвать повреждение аппарата и возможное возгорание.
- Не устанавливайте аппарат в местах возможной утечки воспламеняющихся газов. Это может вызвать возгорание. Устанавливайте аппарат в местах с минимальным содержанием пыли, паров и жидкостей в воздухе.
- Приготовьте дренажный шланг, чтобы обеспечить правильный отвод воды. Недостаточный отвод воды может привести к повышению влажности в комнате, порчи мебели и т. д.
- Проверьте, чтобы были установлены рубильник и электрический предохранитель на случай утечки воды, в зависимости от места установки, во избежание поражения электрическим током.



НАЗВАНИЯ ЧАСТЕЙ

ВНУТРЕННИЙ БЛОК

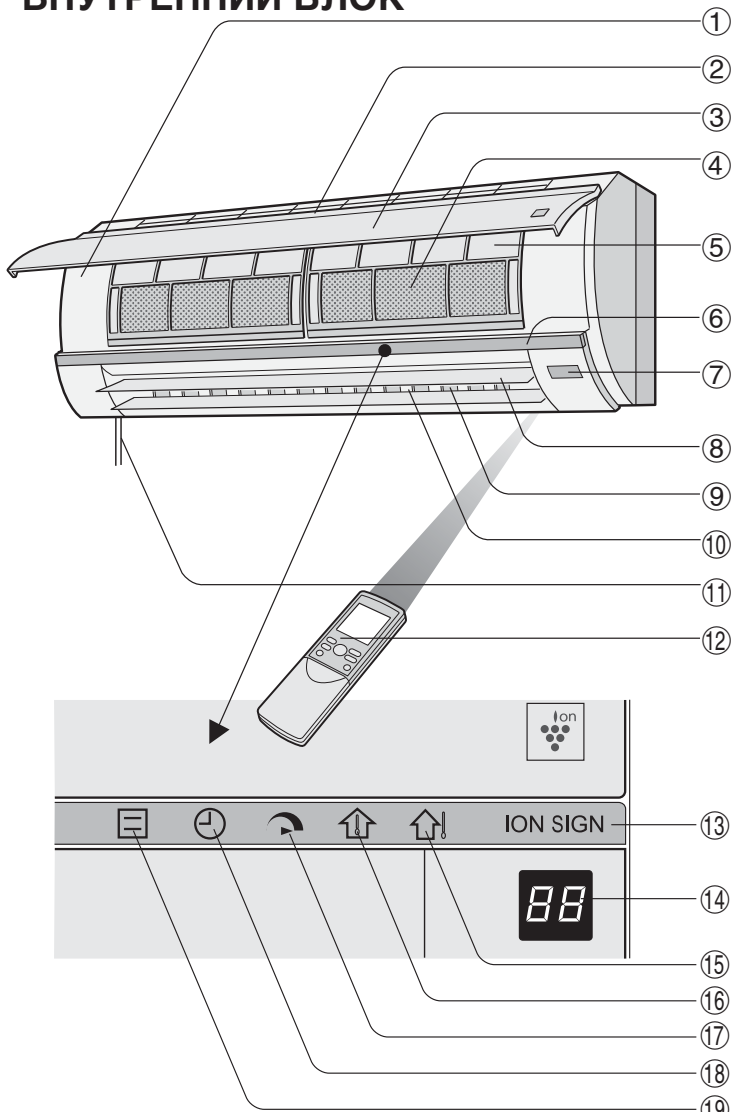

- ① Кнопка AUX.
- ② Вход (воздуха)
- ③ Открывающаяся панель
- ④ Дезодорирующий пылеулавливающий фильтр (не моющийся)
- ⑤ Фильтры воздуха
- ⑥ Индикатор
- ⑦ Окно ресивера
- ⑧ Жалюзи вертикальной регулировки
- ⑨ Жалюзи горизонтальной регулировки
- ⑩ Выход (воздуха)
- ⑪ Шнур питания
- ⑫ Пульт дистанционного управления
- ⑬ Лампа ПЛАЗМЕННОЙ ГРУППЫ (голубая)
- ⑭ ИНДИКАТОР ТЕМПЕРАТУРЫ
- ⑮ Лампа температуры НА УЛИЦЕ (зелёная 🏠)
- ⑯ Лампа КОМНАТНОЙ температуры (зелёная ↑)
- ⑰ Лампа ПОЛНОЙ МОЩНОСТИ (зелёная 🌀)
- ⑱ Лампа ТАЙМЕРА (оранжевая ⌚)
- ⑲ Лампа РАБОТЫ (красная ☰)

НАРУЖНЫЙ БЛОК

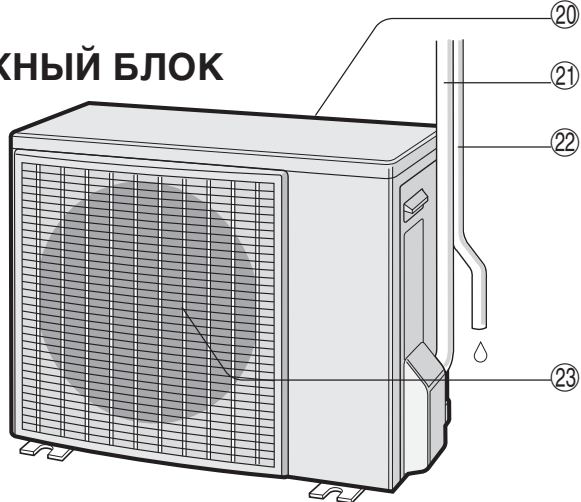

- ⑳ Вход (воздуха)
- ㉑ Охлаждающая трубка и соединительный шнур
- ㉒ Дренажный шланг
- ㉓ Выход (воздуха)

ПРИМЕЧАНИЕ: В действительности аппараты могут немного отличаться от представленных выше.

НАЗВАНИЯ ЧАСТЕЙ



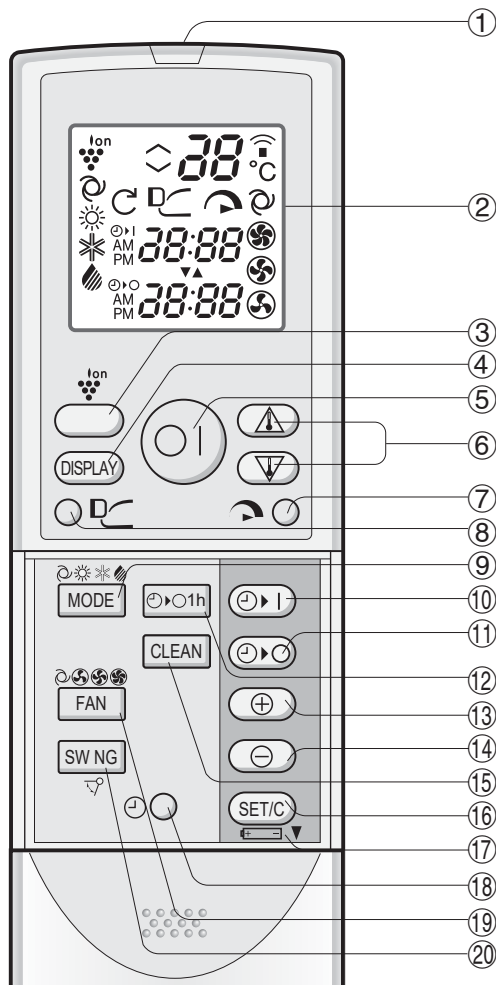

ПУЛЬТ ДИСТАНЦИОННОГО УПРАВЛЕНИЯ







- ① ТРАНСМИТТЕР
- ② ДИСПЛЕЙ (Дисплей на жидких кристаллах)
- ③ Кнопка ПЛАЗМЕННОЙ ГРУППЫ
- ④ Кнопка ДИСПЛЕЯ (DISPLAY)
- ⑤ Кнопка ВКЛЮЧЕНИЯ/ВЫКЛЮЧЕНИЯ
- ⑥ Кнопка ТЕРМОСТАТА
- ⑦ Кнопка ПОЛНОЙ МОЩНОСТИ
- ⑧ Кнопка ПОСТУПАТЕЛЬНОГО ПОТОКА ВОЗДУХА
- ⑨ Кнопка РЕЖИМА (MODE)
- ⑩ Кнопка ТАЙМЕРА ВКЛЮЧЕНИЯ (для установки таймера)
- ⑪ Кнопка ТАЙМЕРА ОТКЛЮЧЕНИЯ (для установки таймера)
- ⑫ Кнопка ТАЙМЕРА ОТКЛЮЧЕНИЯ ЧЕРЕЗ ЧАС
- ⑬ Кнопка ПЕРЕВОДА ВРЕМЕНИ ВПЕРЁД
- ⑭ Кнопка ПЕРЕВОДА ВРЕМЕНИ НАЗАД
- ⑮ Кнопка САМООЧИСТКИ (CLEAN)
- ⑯ Кнопка УСТАНОВКИ/СБРОСА ВРЕМЕНИ (SET/C)
- ⑰ Показывает ОТСЕК БАТАРЕЕК
- ⑱ Кнопка ЧАСОВ
- ⑲ Кнопка ВЕНТИЛЯТОРА (FAN)
- ⑳ Кнопка РАСКАЧИВАНИЯ (SWING)

ЖКД ДИСПЛЕЙ ПДУ

- ⑳ СИМВОЛ ПОСТУПАТЕЛЬНОГО ПОТОКА ВОЗДУХА
- ㉑ СИМВОЛ САМООЧИСТКИ
- ㉒ СИМВОЛ ПЛАЗМЕННОЙ ГРУППЫ
- ㉓ СИМВОЛЫ РЕЖИМОВ

 : АВТО	 : СУШКА
 : ОБОГРЕВАНИЕ	 : ОХЛАЖДЕНИЕ
- ㉔ УСТАНОВКИ ТЕРМОСТАТА ДЛЯ РЕЖИМОВ АВТО И СУШКИ
- ㉕ ИНДИКАТОР ТЕМПЕРАТУРЫ
- ㉖ СИМВОЛ ПЕРЕДАЧИ
- ㉗ СИМВОЛ ПОЛНОЙ МОЩНОСТИ
- ㉘ СИМВОЛЫ СКОРОСТИ ВРАЩЕНИЯ ВЕНТИЛЯТОРОВ

 : АВТО	 : НИЗКАЯ
 : ВЫСОКАЯ	 : МЯГКАЯ

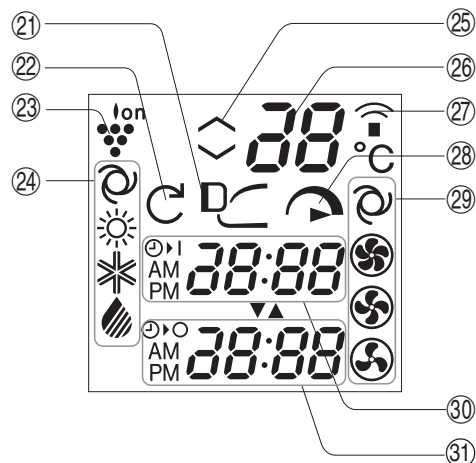

- ㉙ ИНДИКАТОР ТАЙМЕРА ВКЛЮЧЕНИЯ/ЧАСЫ
Показывает установленное время таймера включения или текущее время.
- ㉚ ИНДИКАТОР ТАЙМЕРА ОТКЛЮЧЕНИЯ
Показывает установленное время таймера отключения или таймер отключения через один час.

УСТАНОВКА ДЕЗОДОРИРУЮЩЕГО ПЫЛЕУЛАВЛИВАЮЩЕГО ФИЛЬТРА

Дезодорирующие пылеулавливающие фильтры упаковываются как аксессуары к данному аппарату. Во время работы кондиционера фильтры удаляют из воздуха пыль и табачный дым и выпускают чистый воздух.

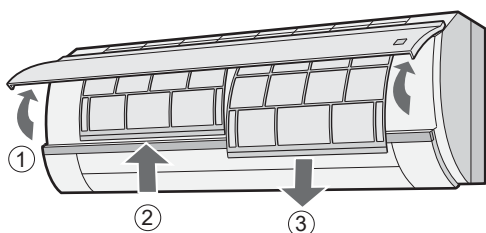

- 1 Выньте воздушные фильтры.
 - 1 Откройте открывающуюся панель.
 - 2 Слегка потяните фильтры вверх и отомкните их.
 - 3 Потяните фильтры вниз и выньте их.

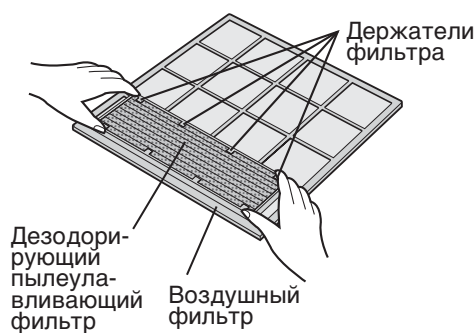

- 2 Установите дезодорирующий пылеулавливающий фильтр под держатели фильтра, расположенные на воздушном фильтре.

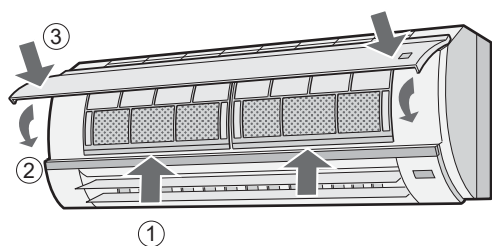

- 3 Поставьте воздушные фильтры на место.
 - 1 Вставьте воздушные фильтры в исходное положение.
 - 2 Закройте открывающуюся панель.
 - 3 Вставьте панель вперёд стороной, обозначенной стрелками, и замкните её на месте.

Меры предосторожности

- Фильтры запечатаны в полиэтиленовом пакете для сохранения пылеулавливающего эффекта. Не открывайте пакет до тех пор, пока не будете устанавливать фильтры. (Срок эксплуатации фильтров может сократиться.)
- Не подвергайте фильтры воздействию прямого солнечного света. (Они могут повредиться.)

УСТАНОВКА БАТАРЕЕК

Используйте две батарейки типа AAA (R03).

- 1 Сдвиньте крышку пульта дистанционного управления.
- 2 Вставьте батарейки в отсек, соблюдая полярность \oplus , \ominus .
 - Если батарейки правильно размещены, дисплей показывает "AM 6:00".
- 3 Установите крышку в исходное положение.



ПРИМЕЧАНИЯ:

- Срок эксплуатации батареек примерно 1 год при нормальном использовании.
- При замене батареек необходимо всегда заменять обе батарейки и использовать батарейки одинакового типа.
- Если пульт дистанционного управления нормально не функционирует после того, как были заменены батарейки, выньте их и снова установите через 30 секунд.
- Если Вы в течение длительного промежутка времени не будете пользоваться аппаратом, выньте батарейки из пульта дистанционного управления.

КАК ПОЛЬЗОВАТЬСЯ ПУЛЬТОМ ДИСТАНЦИОННОГО УПРАВЛЕНИЯ

Направьте пульт дистанционного управления на окно ресивера сигнала на аппарате и нажмите нужную Вам кнопку. Аппарат подаёт звуковой сигнал, когда он принимает сигнал поданной Вами команды.

- Проверьте, чтобы между пультом дистанционного управления и аппаратом не находилась занавеска или какой-либо другой посторонний предмет.
- Пульт дистанционного управления может посылать сигналы с расстояния до 7 метров.

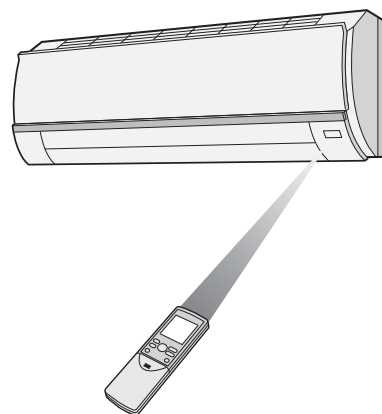

⚠ ОСТОРОЖНО

- Не допускайте попадания прямых солнечных лучей на окно ресивера сигнала, так как это может негативно влиять на работу пульта дистанционного управления. Если на окно ресивера сигнала попадает прямой солнечный свет, задерните занавеску и предотвратите попадание лучей на окно.
- Использование неоновых ламп в комнате также может негативно влиять на передачу сигнала с пульта дистанционного управления.
- Данный аппарат может также подвергаться воздействию пультов дистанционного управления телевизора, видеомагнитофона или другой аппаратуры, используемой в данном помещении.
- Не оставляйте пульт дистанционного управления там, где на него падает прямой солнечный свет или вблизи источников тепла. Также предохраняйте аппарат и пульт дистанционного управления от воздействия влаги и механических повреждений, так как это может вызвать их повреждение или потерю цвета.

УСТАНОВКА ТЕКУЩЕГО ВРЕМЕНИ

Существует два режима часов: 12-и часовой режим и 24-х часовой режим.

Пример: 5 часов вечера

Часы	Дисплей
12-и часовой режим	PM 5:00
24-х часовой режим	17:00

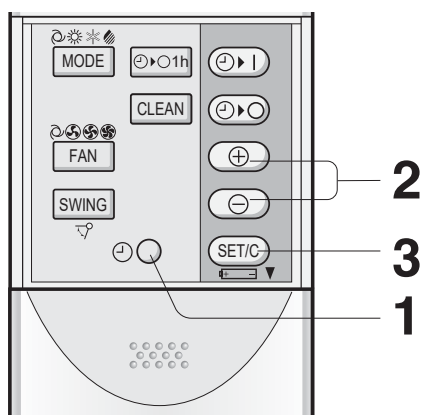

- 1 Для того, чтобы выбрать 12-и часовой режим часов, нажмите кнопку ЧАСОВ один раз в первой последовательности. Чтобы выбрать 24-х часовой режим часов, нажмите кнопку ЧАСОВ дважды в первой последовательности.
- 2 Нажмите кнопку ПЕРЕВОДА ВРЕМЕНИ ВПЕРЕД или НАЗАД для установки текущего времени.
 - Нажмите и придержите одну из этих кнопок для ускоренного перевода часов.
- 3 Нажмите кнопку SET/C.
 - Мигающее двоеточие (:) указывает на то, что часы функционируют.

ПРИМЕЧАНИЕ:

- Текущее время нельзя устанавливать во время работы таймера.

ОСНОВНАЯ РАБОТА

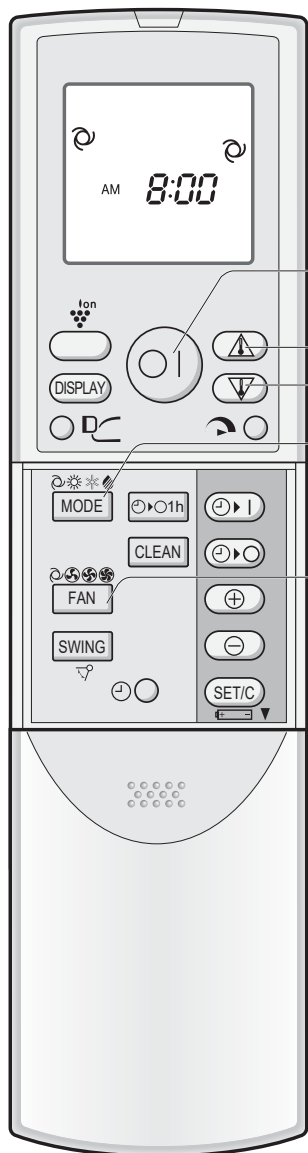

1 Нажмите кнопку MODE и выберите режим работы.

АВТО ОБОГРЕВАНИЕ ОХЛАЖДЕНИЕ СУШКА



2 Нажмите кнопку ВКЛ/ВЫКЛ, чтобы начать работу.

- На аппарате загорится красная лампа РАБОТЫ (☒).

3 Нажмите кнопку ТЕРМОСТАТА для установки желаемой температуры.

РЕЖИМ АВТО/СУШКИ

(Пример: 1°C выше)

- Температуру можно изменять в интервалах в 1°C в пределах от 2°C выше до 2°C ниже температуры, автоматически определённой кондиционером.



(Пример: 2°C ниже)

РЕЖИМ ОХЛАЖДЕНИЯ/ОБОГРЕВАНИЯ

- Температуру можно установить в пределах от 18 до 32°C.



4 Нажмите кнопку FAN и установите желаемую скорость вращения вентилятора.

АВТО МЯГКАЯ НИЗКАЯ ВЫСОКАЯ



- В режиме СУШКИ скорость вращения вентилятора заранее установлена на АВТО и её нельзя изменить.

5 Для того, чтобы выключить аппарат, снова нажмите кнопку ВКЛ/ВЫКЛ.

- На аппарате погаснет красная лампа РАБОТЫ (☒).

СОВЕТЫ ПО РЕЖИМУ АВТО

В режиме АВТО установка температуры и режим выбираются автоматически в соответствии с температурой воздуха в помещении и на улице, когда включается аппарат.

Установка режимов и температуры

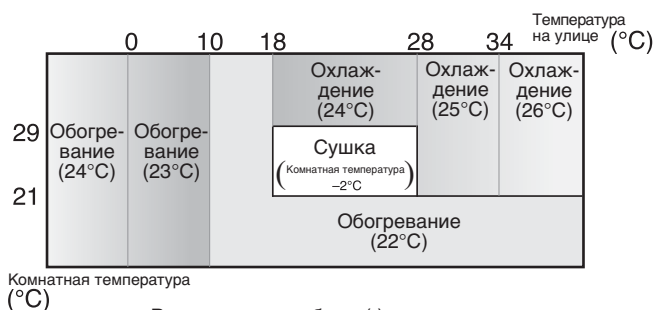

Величины в скобках () являются температурными установками.

Во время работы, если изменяется температура на улице, установки температуры автоматически изменяться, как показано в таблице.

СОВЕТЫ КАСАЮЩИЕСЯ ПАНЕЛИ ИНДИКАТОРОВ

Панель индикаторов изменяется каждый раз, когда Вы нажимаете кнопку DISPLAY, в следующем порядке.

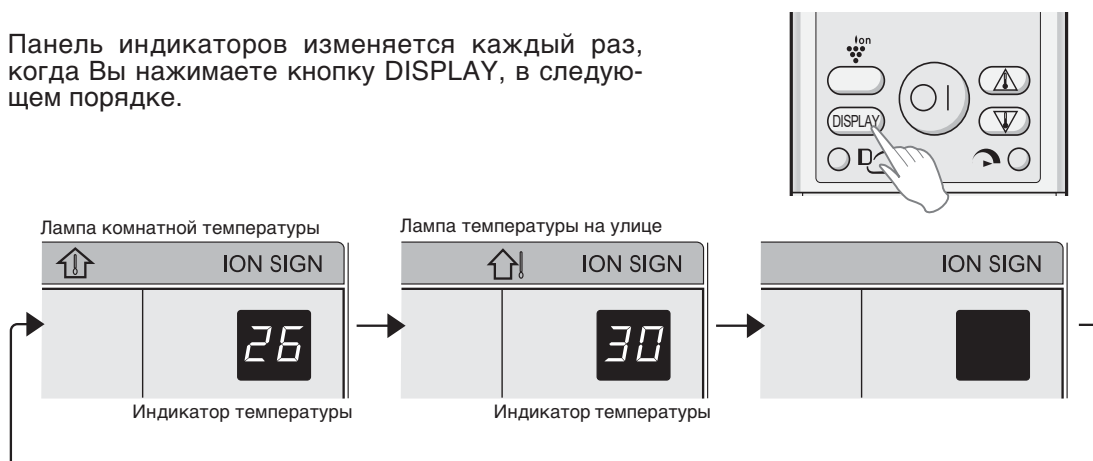

Показывается комнатная температура.

Показывается температура на улице.

Дисплей пуст.

ПРИМЕЧАНИЯ:

- Показываемые температурные величины являются приблизительными и могут отличаться от температур в действительности.
- Параметры температур на дисплее
Комнатная температура: 0°C ~ 40°C (L₀ показывается, если она ниже 0°C или H, выше 40°C)
Температура на улице: -9°C ~ 45°C (L₀ показывается, если она ниже -9°C или H, выше 45°C)
- -- показывается во время первых 60 секунд работы, пока происходит измерение температур.
- Только комнатная температура может показываться в течение 5 секунд, если аппарат не работает.
- Во время работы САМООЧИСТКИ, панель индикаторов покажет остаток времени работы. Комнатная температура и температура на улице показываться не будут даже, если Вы нажмёте кнопку DISPLAY.

РЕГУЛИРОВКА НАПРАВЛЕНИЯ ПОТОКА ВОЗДУХА

ВЕРТИКАЛЬНОЕ НАПРАВЛЕНИЕ ПОТОКА ВОЗДУХА

Направление потока воздуха автоматически предустанавливается в каждом режиме для достижения оптимального удобства, как показано ниже:

Режимы ОХЛАЖДЕНИЯ и ОБОГРЕВАНИЯ	Горизонтальный поток воздуха
Режим ОБОГРЕВАНИЯ	Вертикальный поток воздуха

КАК ОТРЕГУЛИРОВАТЬ НАПРАВЛЕНИЕ ПОТОКА ВОЗДУХА

Нажмите кнопку SWING на пульте дистанционного управления один раз.

- Жалюзи вертикальной регулировки будут постоянно изменять угол подачи воздуха.

Нажмите кнопку SWING снова, когда жалюзи вертикальной регулировки находятся в нужном положении.

- Жалюзи перестанут двигаться в параметрах, указанных на диаграмме.
- Отрегулированное положение будет введено в память и будет автоматически устанавливаться при работе в следующий раз.

Регулировка параметров

Режимы ОХЛАЖДЕНИЯ и СУШКИ

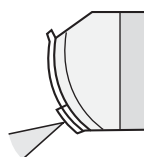

Регулировка параметров осуществляется в более узких пределах, чем пределы в режиме ВЕНТИЛЯТОРА, во избежание капания образующейся конденсации.

Режим ОБОГРЕВАНИЯ

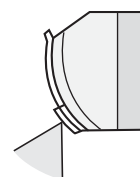

Диапазон широк, и поток воздуха можно направить на пол.

ГОРИЗОНТАЛЬНОЕ НАПРАВЛЕНИЕ ПОТОКА ВОЗДУХА

Придерживайте горизонтальные регулирующие жалюзи, как показано на рисунке, и отрегулируйте направление потока воздуха.

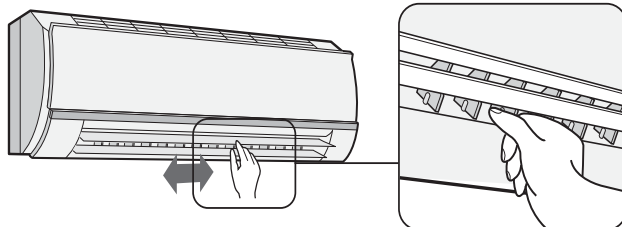

ОСТОРОЖНО

Никогда не пытайтесь вручную производить вертикальную регулировку жалюзи.

- Вертикальная регулировка жалюзи вручную может вызвать неправильную работу аппарата при регулировке его с помощью пульта дистанционного управления.
- Когда жалюзи вертикальной регулировки находятся в нижнем положении в режиме ОХЛАЖДЕНИЯ или СУШКИ в течение продолжительного промежутка времени, может образоваться конденсация.

Не устанавливайте жалюзи горизонтальной регулировки в крайнее левое или крайнее правое положения в режиме ОХЛАЖДЕНИЯ с установленной скоростью вентилятора на "МЯГКАЯ ()" на длительное время.

На них может образоваться конденсация.

ПОСТУПАТЕЛЬНЫЙ ПОТОК ВОЗДУХА

Нажмите кнопку **ПОСТУПАТЕЛЬНОГО ПОТОКА ВОЗДУХА** во время работы охлаждения или сушки, если Вы не хотите чувствовать холодный воздух. Жалюзи вертикальной регулировки устанавливаются под углом вверх и направляют холодный воздух в потолок.

Нажмите эту кнопку во время работы обогрева. Жалюзи вертикальной регулировки устанавливаются под углом вниз, подают воздух на пол и обогревают Вас.



1 Во время работы нажмите кнопку **ПОСТУПАТЕЛЬНОГО ПОТОКА ВОЗДУХА**.

- На пульте дистанционного управления появится “”.

ЧТОБЫ ОТМЕНИТЬ

Нажмите кнопку **ПОСТУПАТЕЛЬНОГО ПОТОКА ВОЗДУХА**.

ПРИМЕЧАНИЯ:

- Установка **ПОСТУПАТЕЛЬНОГО ПОТОКА ВОЗДУХА** отменяется, если Вы нажимаете кнопку **ПОЛНОЙ МОЩНОСТИ**, когда установлен **ПОСТУПАТЕЛЬНЫЙ ПОТОК ВОЗДУХА**.
- Если Вы хотите установить **ПОСТУПАТЕЛЬНЫЙ ПОТОК ВОЗДУХА** в режиме **ПОЛНОЙ МОЩНОСТИ**, нажмите кнопку **ПОСТУПАТЕЛЬНОГО ПОТОКА ВОЗДУХА** во время работы в режиме **ПОЛНОЙ МОЩНОСТИ**.

РАБОТА НА ПОЛНУЮ МОЩНОСТЬ

В данном режиме кондиционер воздуха работает на полную мощность на охлаждение помещения так быстро, что это удобно использовать, когда Вы приходите домой.



1 Чтобы включить режим работы на **ПОЛНУЮ МОЩНОСТЬ**, нажмите кнопку **ПОЛНОЙ МОЩНОСТИ** во время работы аппарата.

- На пульте дистанционного управления появится “”.
- Отключится дисплей температуры.
- На аппарате загорится зелёная лампа **ПОЛНОЙ МОЩНОСТИ** ().

ЧТОБЫ ОТМЕНИТЬ

Снова нажмите кнопку **ПОЛНОЙ МОЩНОСТИ**.

- Режим работы на **ПОЛНУЮ МОЩНОСТЬ** также отключится, если изменяется режим работы, или если аппарат отключается.
- Зелёная лампа **ПОЛНОЙ МОЩНОСТИ** () на аппарате погаснет.

ПРИМЕЧАНИЕ:

- Вы не можете устанавливать температуру или скорость вращения вентилятора во время работы на **ПОЛНУЮ МОЩНОСТЬ**.

РАБОТА ПЛАЗМЕННОЙ ГРУППЫ

Ионизатор плазменной группы, находящийся внутри кондиционера, выпускает в помещение положительные и отрицательные пучки ионов. Примерно такое же количество положительных и отрицательных ионов, выпускаемое в воздух, уменьшает количество грибков плесени в воздухе.

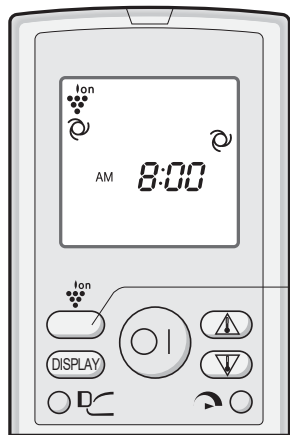

- 1 Во время работы нажмите кнопку ПЛАЗМЕННОЙ ГРУППЫ.
 - На пульте дистанционного управления появится “^{Ion}”.
 - На аппарате загорится голубая лампа ПЛАЗМЕННОЙ ГРУППЫ.

ЧТОБЫ ОТМЕНИТЬ

- Снова нажмите кнопку ПЛАЗМЕННОЙ ГРУППЫ.
- Голубая лампа ПЛАЗМЕННОЙ ГРУППЫ на аппарате погаснет.

ПРИМЕЧАНИЯ:

- Работа ПЛАЗМЕННОЙ ГРУППЫ будет занесена в память и включена в следующий раз, когда Вы включите кондиционер.
- Чтобы выключить лампу ПЛАЗМЕННОЙ ГРУППЫ, нажмите кнопку DISPLAY.
- Если нажимается кнопка ПЛАЗМЕННОЙ ГРУППЫ, а аппарат не работает, работа ПЛАЗМЕННОЙ ГРУППЫ будет выполняться без включения режима кондиционирования воздуха (напр., ОБОГРЕВАНИЕ или ОХЛАЖДЕНИЕ). Символ режима на пульте дистанционного управления исчезнет, а скорость вращения вентилятора нельзя будет установить на АВТО.

РАБОТА САМООЧИСТКИ

Работа САМООЧИСТКИ в результате уменьшает образование грибков плесени и высушивает кондиционер изнутри ионами плазменной группы. Эта операция осуществляется вместе с режимом ВЕНТИЛЯТОРА или ОБОГРЕВАНИЯ. Используйте эту функцию при смене времён года. Выросшая плесень не может быть удалена таким способом.

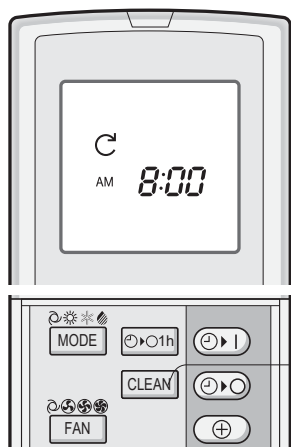

- 1 Нажмите кнопку CLEAN, когда аппарат не работает.
 - На пульте дистанционного управления появится “C”.
 - На аппарате загорится голубая лампа ПЛАЗМЕННОЙ ГРУППЫ.
 - Аппарат прекратит работу через сорок минут.
 - Оставшееся время работы в убывающих минутных интервалах будет показываться на ИНДИКАТОРЕ ТЕМПЕРАТУРЫ внутреннего блока.

ЧТОБЫ ОТМЕНИТЬ

- 1 Нажмите кнопку CLEAN. Или выключите аппарат нажатием кнопки ВКЛ/ВЫКЛ.
 - Голубая лампа ПЛАЗМЕННОЙ ГРУППЫ на аппарате погаснет.

ПРИМЕЧАНИЕ:

- Вы не можете установить температуру, скорость вращения вентилятора, направление потока воздуха или таймер во время операции САМООЧИСТКИ.

ТАЙМЕР ОТКЛЮЧЕНИЯ ЧЕРЕЗ ЧАС

Если установлен ТАЙМЕР ОТКЛЮЧЕНИЯ ЧЕРЕЗ ЧАС, то аппарат автоматически отключится через час.

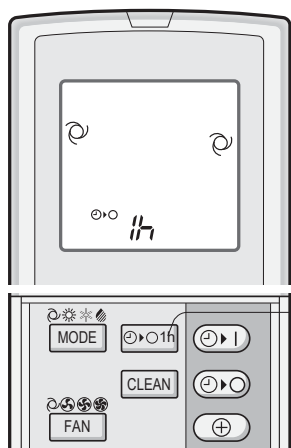

- 1 Нажмите кнопку ТАЙМЕРА ОТКЛЮЧЕНИЯ ЧЕРЕЗ ЧАС.
 - На пульте дистанционного управления появится “1h”.
 - На аппарате загорится оранжевая лампа ТАЙМЕРА (⌚).
 - Аппарат прекратит работу через час.

ЧТОБЫ ОТМЕНИТЬ

- 1 Нажмите кнопку СБРОСА ВРЕМЕНИ (SET/C).
 - Оранжевая лампа ТАЙМЕРА (⌚) на аппарате погаснет.Или выключите аппарат нажатием кнопки ВКЛ/ВЫКЛ.
 - Красная лампа РАБОТЫ (☒) и оранжевая лампа ТАЙМЕРА (⌚) на аппарате погаснут.

ПРИМЕЧАНИЯ:

- Функция ТАЙМЕРА ОТКЛЮЧЕНИЯ ЧЕРЕЗ ЧАС имеет преимущество перед функциями ТАЙМЕРА ВКЛЮЧЕНИЯ и ТАЙМЕРА ОТКЛЮЧЕНИЯ.
- Если ТАЙМЕР ОТКЛЮЧЕНИЯ ЧЕРЕЗ ЧАС установлен когда аппарат не работает, то аппарат будет работать один час в ранее установленных параметрах.
- Если Вы захотите эксплуатировать аппарат ещё один час, перед тем, как сработает ТАЙМЕР ОТКЛЮЧЕНИЯ ЧЕРЕЗ ЧАС, нажмите кнопку ТАЙМЕРА ОТКЛЮЧЕНИЯ ЧЕРЕЗ ЧАС ещё раз во время работы.
- Если установлены ТАЙМЕР ВКЛЮЧЕНИЯ и/или ТАЙМЕР ОТКЛЮЧЕНИЯ, кнопка СБРОСА ВРЕМЕНИ отменяет все предыдущие установки.

РАБОТА С ТАЙМЕРОМ

ПРИМЕЧАНИЕ:

Перед установкой таймера, проверьте правильность установки часов.

ТАЙМЕР ОТКЛЮЧЕНИЯ

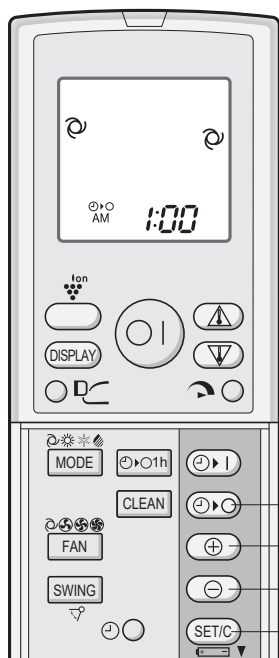

- 1 Нажмите кнопку ТАЙМЕРА ОТКЛЮЧЕНИЯ (⏻).
 - 2 Замигает лампа ТАЙМЕРА ОТКЛЮЧЕНИЯ; нажмите кнопки ПЕРЕВОДА ВРЕМЕНИ ВПЕРЕД или НАЗАД, чтобы установить желаемое время. (Время может быть установлено с десятиминутными интервалами.)
 - 3 Направьте пульт дистанционного управления на окно ресивера сигнала на аппарате и нажмите кнопку УСТАНОВКИ ВРЕМЕНИ (SET/C).
- На аппарате загорится оранжевая лампа ТАЙМЕРА (⏻).
 - Аппарат подаёт звуковой сигнал, когда он принимает сигнал поданной Вами команды.

СОВЕТЫ КАСАЮЩИЕСЯ ФУНКЦИИ ТАЙМЕРА ОТКЛЮЧЕНИЯ

Если установлен ТАЙМЕР ОТКЛЮЧЕНИЯ, температурный режим устанавливается автоматически, чтобы избежать перегрева или переохлаждения помещения в то время, когда Вы спите. (Функция автоматического сна)

РЕЖИМ ОХЛАЖДЕНИЯ/СУШКИ:

- Через час после начала работы таймера установка температуры повысится на 1°C по сравнению с исходной установкой температуры.

РЕЖИМ ОБОГРЕВАНИЯ:

- Через час после начала работы таймера установка температуры понизится на 3°C по сравнению с исходной установкой термостата.

ЧТОБЫ ИЗМЕНИТЬ УСТАНОВКУ ВРЕМЕНИ

Нажмите кнопку СБРОСА ВРЕМЕНИ (SET/C).

- Оранжевая лампа ТАЙМЕРА (⏻) на аппарате погаснет.
- На пульте дистанционного управления будет показываться текущее время.

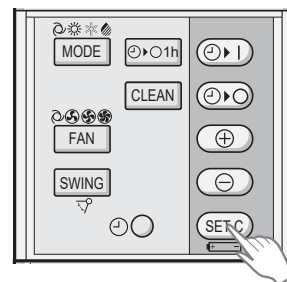

ПРИМЕЧАНИЕ:

- Если установлены ТАЙМЕР ВКЛЮЧЕНИЯ, ТАЙМЕР ОТКЛЮЧЕНИЯ или ТАЙМЕР ОТКЛЮЧЕНИЯ ЧЕРЕЗ ЧАС, кнопка СБРОСА ВРЕМЕНИ отменит все установки.

ЧТОБЫ ИЗМЕНИТЬ УСТАНОВКУ ВРЕМЕНИ

Сначала отмените установку ТАЙМЕРА, затем установите её снова.

ТАЙМЕР ВКЛЮЧЕНИЯ

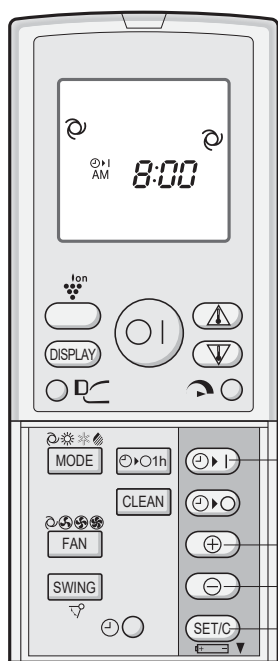

- 1 Нажмите кнопку ТАЙМЕРА ВКЛЮЧЕНИЯ (☉ |).
- 2 Замигает лампа ТАЙМЕРА ВКЛЮЧЕНИЯ; нажмите кнопки ПЕРЕВОДА ВРЕМЕНИ ВПЕРЕД или НАЗАД, чтобы установить желаемое время. (Время может быть установлено с десятиминутными интервалами.)
- 3 Направьте пульт дистанционного управления на окно ресивера сигнала на аппарате и нажмите кнопку УСТАНОВКИ ВРЕМЕНИ (SET/C).
 - На аппарате загорится оранжевая лампа ТАЙМЕРА (☉ |).
 - Аппарат подаёт звуковой сигнал, когда он принимает сигнал поданной Вами команды.
- 4 Выберите условия работы.
 - Данный аппарат включится перед установленным временем, чтобы температура в помещении достигла установленного уровня к запрограммированному времени. (Функция пробуждения)

КОМБИНИРОВАННОЕ ИСПОЛЬЗОВАНИЕ ТАЙМЕРА ВКЛЮЧЕНИЯ И ОТКЛЮЧЕНИЯ

Вы можете использовать таймер ОТКЛЮЧЕНИЯ и ВКЛЮЧЕНИЯ в комбинации.

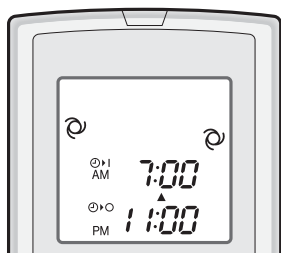

Пример:

Прекратить работу в 11:00 вечера и возобновить работу (при таких же установках температуры и в таком же режиме) и довести температуру в помещении до необходимого уровня к 7:00 утра.

- 1 Установите ТАЙМЕР ОТКЛЮЧЕНИЯ на 11:00 вечера во время работы.
- 2 Установите ТАЙМЕР ВКЛЮЧЕНИЯ на 7:00 утра.

Стрелка (▼ или ▲) между лампами ТАЙМЕРА ВКЛЮЧЕНИЯ и ТАЙМЕРА ОТКЛЮЧЕНИЯ показывает какой из таймеров будет активирован первым.

ПРИМЕЧАНИЯ:

- Вы не можете программировать ТАЙМЕР ВКЛЮЧЕНИЯ и ТАЙМЕР ОТКЛЮЧЕНИЯ для работы аппарата в различных температурах или в других установках.
- Каждый из таймеров можно запрограммировать так, чтобы он включался первым.

ДОПОЛНИТЕЛЬНЫЙ РЕЖИМ

Используйте этот режим, если невозможно использовать пульт дистанционного управления.

ВКЛЮЧЕНИЕ

Поднимите переднюю панель внутреннего блока и нажмите кнопку AUX. на рабочей панели.

- На аппарате загорится красная лампа РАБОТЫ (), и он начнёт работать в режиме АВТО.
- Скорость вращения вентилятора и установка температуры установлены на АВТО.

ВЫКЛЮЧЕНИЕ

Снова нажмите кнопку AUX. на рабочей панели.

- Красная лампа РАБОТЫ () на аппарате погаснет.

ПРИМЕЧАНИЕ:

Если кнопка AUX. нажимается во время обычной работы, аппарат выключится.

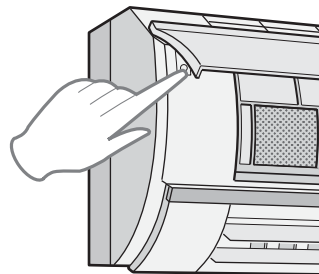

ОБСЛУЖИВАНИЕ

Перед тем, как осуществлять обслуживание аппарата, удостоверьтесь в том, что шнур питания отсоединён от розетки или выключен рубильник.

ЧИСТКА ФИЛЬТРОВ

Воздушные фильтры необходимо чистить каждые две недели.

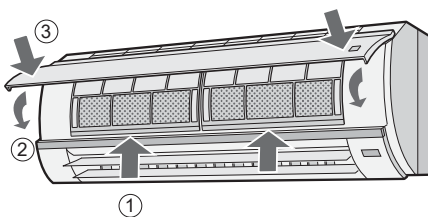
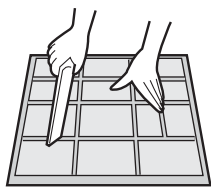
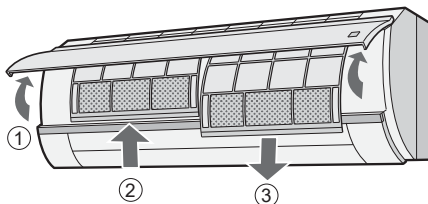

1 ВЫКЛЮЧИТЕ АППАРАТ

2 ВЫНЬТЕ ФИЛЬТРЫ

- 1 Приподнимите открывающуюся панель.
- 2 Слегка потяните фильтры вверх и отомкните их.
- 3 Потяните фильтры вниз и выньте их.

3 ВЫНЬТЕ ДЕЗОДОРИРУЮЩИЕ ПЫЛЕУЛАВЛИВАЮЩИЕ ФИЛЬТРЫ ИЗ ВОЗДУШНЫХ ФИЛЬТРОВ

4 ВЫЧИСТИТЕ ФИЛЬТРЫ

Удалите пыль с помощью пылесоса. Если фильтры загрязнены, промойте их тёплой водой и лёгким моющим средством. Перед установкой высушите фильтры в тени.

5 УСТАНОВИТЕ ДЕЗОДОРИРУЮЩИЕ ПЫЛЕУЛАВЛИВАЮЩИЕ ФИЛЬТРЫ НА МЕСТО

6 УСТАНОВИТЕ ФИЛЬТРЫ НА МЕСТО

- 1 Установите фильтры в исходное положение.
- 2 Закройте переднюю панель.
- 3 Вставьте панель вперёд стороной, обозначенной стрелками, и замкните её на месте.

ОБСЛУЖИВАНИЕ

ЧИСТКА АППАРАТА И ПУЛЬТА ДИСТАНЦИОННОГО УПРАВЛЕНИЯ

- Протирайте их мягкой тканью.
- Не разбрызгивайте и не лейте на них воду. Это может вызвать короткое замыкание или повреждение оборудования.
- Не применяйте горячую воду, чистящий порошок или сильные растворители.

ОБСЛУЖИВАНИЕ ПОСЛЕ СЕЗОНА РАБОТЫ КОНДИЦИОНЕРА ВОЗДУХА

- 1** Включите аппарат в режиме САМООЧИСТКИ, чтобы дать механизму тщательно просохнуть.
- 2** Прекратите работу и отсоедините аппарат от розетки. Выключите рубильник, если такой специально предназначен для кондиционера воздуха.
- 3** Вычистите фильтры, вставьте их обратно.

ОБСЛУЖИВАНИЕ ПЕРЕД СЕЗОНОМ РАБОТЫ КОНДИЦИОНЕРА ВОЗДУХА

- 1** Проверьте, чтобы фильтры не были загрязнены.
- 2** Проверьте, чтобы отверстия входа и выхода воздуха не блокировались посторонними предметами.
- 3** Периодически проверяйте внешнюю крепёжную полку на износ и прочность установки.

ЗАМЕНА ДЕЗОДОРИРУЮЩЕГО ПЫЛЕУЛАВЛИВАЮЩЕГО ФИЛЬТРА

Фильтр следует заменять каждые 3 ~ 6 месяцев

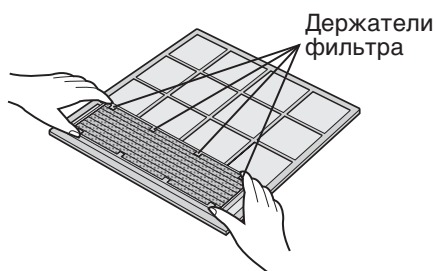

- 1** ВЫНЬТЕ ВОЗДУШНЫЙ ФИЛЬТР
- 2** ЗАМЕНИТЕ ДЕЗОДОРИРУЮЩИЙ ПЫЛЕУЛАВЛИВАЮЩИЙ ФИЛЬТР
 - 1** Выньте старый дезодорирующий пылеулавливающий фильтр из воздушного фильтра.
 - 2** Установите новый дезодорирующий пылеулавливающий фильтр под держатели фильтра, расположенные на воздушном фильтре.
- 3** ПОСТАВЬТЕ НА МЕСТО ВОЗДУШНЫЙ ФИЛЬТР

ПРИМЕЧАНИЕ:

- Грязный дезодорирующий пылеулавливающий фильтр не подлежит чистке и повторному использованию. Приобретите новый фильтр у своего ближайшего дилера.

Заменный фильтр: Тип AZ-F920F

Утилизация фильтров

Пожалуйста, утилизируйте отработанные фильтры в соответствии с местными законами и правилами, касающимися утилизации.

Материалы ДЕЗОДОРИРУЮЩЕГО ПЫЛЕУЛАВЛИВАЮЩЕГО фильтра:

- Фильтр: Полипропилен
- Корпус: Полиэфир

РУССКИЙ

ДОПОЛНИТЕЛЬНЫЕ ЗАМЕЧАНИЯ ПО ЭКСПЛУАТАЦИИ

ТЕМПЕРАТУРНЫЙ РЕЖИМ ЭКСПЛУАТАЦИИ

		КОМНАТНАЯ ТЕМП.	ТЕМП. НА УЛИЦЕ
ОХЛАЖДЕНИЕ	верхний предел	32 °С С.Т. 23 °С М.Т.	43 °С С.Т. -
	нижний предел	21 °С С.Т. 15 °С М.Т.	21 °С С.Т. -
ОБОГРЕВАНИЕ	верхний предел	27 °С С.Т. -	24 °С С.Т. 18 °С М.Т.
	нижний предел	20 °С С.Т. -	-8.5 °С С.Т. -9.5 °С М.Т.

С.Т. = Сухой термометр М.Т. = Мокрый термометр

- Встроенное защитное приспособление может предохранить аппарат при эксплуатации его вне указанного температурного режима.
- Конденсация может образовываться на отверстии выхода воздуха, если аппарат постоянно работает в режиме ОХЛАЖДЕНИЯ или СУШКИ при влажности воздуха более 80%.

ЕСЛИ ОТКЛЮЧАЕТСЯ ПОДАЧА ЭЛЕКТРИЧЕСТВА

Данный кондиционер воздуха имеет функцию запоминания установок на случай отключения подачи электричества.

После возобновления подачи электричества, аппарат автоматически включится в том же установленном режиме, что и до отключения подачи электричества, кроме установок таймера.

Если таймер был запрограммирован до отключения электричества, то его установки необходимо запрограммировать снова, после возобновления подачи электричества.

ФУНКЦИЯ ПРЕДВАРИТЕЛЬНОГО ОБОГРЕВАНИЯ

В режиме ОБОГРЕВАНИЯ, внутренний вентилятор может не начать вращаться в течение от двух до пяти минут после включения аппарата, чтобы не допустить нагнетания холодного воздуха.

ФУНКЦИЯ РАЗМОРАЖИВАНИЯ

- Если на теплообменнике внешнего аппарата образуется лёд, в режиме ОБОГРЕВАНИЯ, автоматический размораживатель подаёт тепло в течение от пяти до десяти минут, чтобы удалить лёд. Во время размораживания внешние и внутренние вентиляторы отключаются.
- После завершения размораживания, аппарат автоматически возобновляет работу в режиме ОБОГРЕВАНИЯ.

ТЕПЛОВАЯ ЭФФЕКТИВНОСТЬ

- Данный аппарат имеет тепловой насос, который поглощает тепло из воздуха вне помещения и направляет его в комнату. Поэтому температура на улице значительно влияет на теплопроизводительность.
- Если теплопроизводительность уменьшается из-за низкой температуры на улице, пользуйтесь дополнительным отопительным прибором.
- Требуется некоторое время для прогрева всего помещения из-за использования системы принудительной циркуляции воздуха.

СОВЕТЫ ПО ЭКОНОМИИ ЭНЕРГИИ

Ниже приводятся некоторые простые способы экономии энергии при использовании Вашего кондиционера воздуха.

УСТАНОВИТЕ ПРАВИЛЬНУЮ ТЕМПЕРАТУРУ

- Установка термостата на 1°С выше желаемой температуры в режиме ОХЛАЖДЕНИЯ и на 2°С ниже в режиме ОБОГРЕВАНИЯ сэкономит приблизительно 10% потребления энергии.
- Установка температуры ниже необходимого в режиме охлаждения и выше необходимого в режиме обогрева приводит к увеличению потребления энергии.

ПРИКРЫВАЙТЕ ОТ ПОПАДАНИЯ ПРЯМЫХ СОЛНЕЧНЫХ ЛУЧЕЙ И ПРЕДОХРАНЯЙТЕ ОТ СКВОЗНЯКОВ

- Блокирование попадания прямых солнечных лучей в режиме охлаждения уменьшит потребление энергии.
- Закройте окна и двери во время работы охлаждения или обогрева.

УСТАНОВИТЕ СООТВЕТСТВУЮЩЕЕ НАПРАВЛЕНИЕ ПОТОКА ВОЗДУХА ДЛЯ ДОСТИЖЕНИЯ ОПТИМАЛЬНОЙ ЦИРКУЛЯЦИИ ВОЗДУХА

СОДЕРЖИТЕ ФИЛЬТР В ЧИСТОТЕ ДЛЯ ДОСТИЖЕНИЯ МАКСИМАЛЬНОЙ ЭФФЕКТИВНОСТИ ПРИ РАБОТЕ

МАКСИМАЛЬНО ИСПОЛЬЗУЙТЕ ФУНКЦИЮ ТАЙМЕРА

ОТСОЕДИНИТЕ ШНУР ПИТАНИЯ ЕСЛИ АППАРАТ НЕ ЭКСПЛУАТИРУЕТСЯ В ТЕЧЕНИЕ ПРОДОЛЖИТЕЛЬНОГО ПЕРИОДА ВРЕМЕНИ

- Внутренний блок потребляет незначительное количество энергии, даже если он не работает.

ПЕРЕД ТЕМ КАК ВЫЗВАТЬ СЕРВИС

Следующие условия не означают поломку аппарата.

<p>АППАРАТ НЕ РАБОТАЕТ</p> <p>Аппарат не будет работать, если он включается непосредственно после того, как был выключен. Аппарат не будет работать непосредственно после изменения режима работы. Это для того, чтобы предохранить внутренние механизмы. Подождите три минуты перед тем, как начать эксплуатацию аппарата.</p>	<p>СВИСТЯЩИЙ ШУМ</p> <p>Мягкий, свистящий шум это звук охлаждающей жидкости внутри аппарата.</p>
<p>АППАРАТ НЕ ПОДАЁТ ТЁПЛЫЙ ВОЗДУХ</p> <p>Аппарат осуществляет предварительный нагрев или размораживание.</p>	<p>ИСПАРИНА</p> <ul style="list-style-type: none"> Во время работы в режиме ОХЛАЖДЕНИЯ или СУШКИ, иногда можно увидеть испарину на отверстии выхода воздуха вследствие разницы между температурой в помещении и температурой выходящего из аппарата воздуха. В режиме ОБОГРЕВАНИЯ, водный конденсат может выходить из наружного блока во время размораживания.
<p>ЗАПАХИ</p> <p>Запахи ковровых покрытий и мебели, попадающие во внутренний компонент кондиционера воздуха на начальной стадии установки могут выходить из аппарата.</p>	<p>НАРУЖНЫЙ БЛОК НЕ ПЕРЕСТАЁТ РАБОТАТЬ</p> <p>После прекращения работы, вентилятор наружного блока будет вращаться ещё минуту для охлаждения системы.</p>
<p>ПОТРЕСКИВАЮЩИЙ ШУМ</p> <p>Данный аппарат может генерировать потрескивающий шум. Этот шум вызывается трением передней панели и других частей вследствие расширения или сжатия из-за изменения температуры.</p>	<p>ЗАПАХ, ВЫДЕЛЯЕМЫЙ ИЗ ОТВЕРСТИЯ ВЫХОДА ВОЗДУХА ПЛАЗМЕННОЙ ГРУППЫ</p> <p>Это – запах озона, производимого ионизатором плазменной группы. Концентрация озона очень мала и не оказывает негативного влияние на Ваше здоровье. Выпускаемый в комнату озон быстро разлагается, его плотность в воздухе комнаты не увеличится.</p>
<p>НИЗКИЙ ЖУЖЖАЩИЙ ШУМ</p> <p>Этот звук воспроизводится во время генерации ионов плазменной группы.</p>	

Если аппарат не работает, перед тем как вызвать сервис, проверьте следующее.

<p>ЕСЛИ АППАРАТ НЕ РАБОТАЕТ</p>
<p>Проверьте не выключен ли рубильник или не перегорел ли предохранитель.</p>

<p>ЕСЛИ АППАРАТ НЕ ДОСТАТОЧНО ЭФФЕКТИВНО ОХЛАЖДАЕТ ИЛИ ОБОГРЕВАЕТ КОМНАТУ</p>		
<p>Проверьте фильтры. Если они загрязнены, вычистите их.</p>	<p>Проверьте наружный блок и удостоверьтесь, что ничто не блокирует отверстие входа воздуха.</p>	<p>Проверьте термостат на правильность установки.</p>
<p>Проверьте, чтобы двери и окна были плотно закрыты.</p>	<p>Большое количество людей в помещении может отрицательно влиять на достижение желаемой температуры.</p>	<p>Проверьте, не работают ли в помещении дополнительные отопительные приборы.</p>

<p>ЕСЛИ АППАРАТ НЕ ПРИНИМАЕТ СИГНАЛ С ПУЛЬТА ДИСТАНЦИОННОГО УПРАВЛЕНИЯ</p>		
<p>Проверьте батарейки пульта дистанционного управления.</p>	<p>Попробуйте снова послать сигнал, направляя пульт дистанционного управления соответствующим образом на окно ресивера сигнала аппарата.</p>	<p>Проверьте соблюдение полярности установленных батареек.</p>

Пожалуйста, вызовите сервис, если мигает ИНДИКАТОР ТЕМПЕРАТУРЫ на панели индикаторов.



SHARP[®]

SHARP CORPORATION

Printed in Thailand

TINSEA922JBRZ 05BO (TH) ①