

КОНДИЦИОНЕРЫ 2011

К л и м а т д л я л у ч ш е й ж и з н и







История

GENERAL CLIMATE — это международный промышленный холдинг, созданный в 2002 году на деньги Российских инвесторов с целью занять одну из лидирующих позиций среди мировых производителей оборудования для кондиционирования, вентиляции и холодильных систем.

Нашими Партнерами всегда становились только лучшие производители своей отрасли. Главным критерием в выборе Партнера всегда было — четко следовать принципам бескомпромиссного качества.

На сегодняшний день GENERAL CLIMATE имеет стратегическое сотрудничество с производственными площадками на территории Германии, Италии, Чехии, Дании, России и Китая. Кроме того, за это время компании удалось сконцентрировать огромный интеллектуальный потенциал, выраженный в наличии опытных управленцев и инженеров из разных стран, авторитетных специалистов в области маркетинга и международных продаж.

Такое сочетание создает по истине благоприятную среду для производства высококачественного, надежного и конкурентного оборудования.

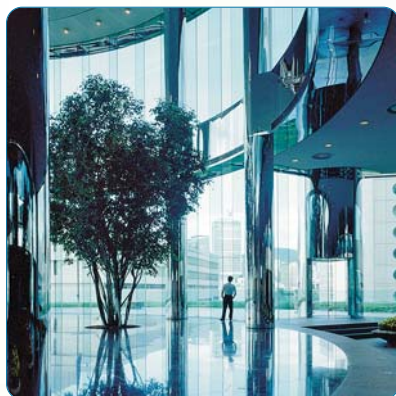

Цели

Основной целью General Climate является создание высокотехнологичного продукта, который по качеству и своим техническим возможностям превосходил бы существующие аналоги, но не вызывал ощущения недоступности.

Концепция бренда нашла отражение в названии GENERAL CLIMATE. Сочетание «GENERAL» — общий, а значит, созданный для общества, «CLIMATE» — атмосфера, которая окружает нас. Так же, как давно знакомые нам «General Motors», «General Electric», созданные для общества, но основной концепцией, которых являются:

- надежность;
- удобство;
- доступность.

Кроме того «GENERAL» означает еще и главный, а значит стремящийся управлять, внушать доверие, вести за собой и вызывать безмолвное уважение, как воинское звание Генерала России. Таким образом, GENERAL CLIMATE — это бренд, призванный становиться народным, а значит главным и единственным в выборе оборудования для создания желаемой атмосферы вокруг Вас.



СОДЕРЖАНИЕ

● Многоступенчатая очистка воздуха	2
● Ионизатор воздуха	3
● Плазменный фильтр	4
● Ультрафиолетовый фильтр	4
● БИО-фильтр	5
● NANO-фильтр	5
● Угольный и пылеулавливающий фильтры	5
● Высокая производительность и низкий уровень шума	6
● Надежность работы	7
● Удобство использования	8
● Неинверторные сплит-системы серия Standart R410A	9
● Инверторные сплит-системы серия Standart R410A	10
● Неинверторные сплит-системы серия Alfa-neo R410A	11
● Инверторные сплит-системы серия Alfa-neo-inverter R410A	11
● Инверторные сплит-системы серия Alfa-inverter R410A	12
● Неинверторные сплит-системы серия CYBORG R410A	13
● Инверторные сплит-системы серия CYBORG-inverter R410A	14
● Неинверторные мульти сплит-системы R410A	15
● Неинверторные кассетные кондиционеры R410A	17
● Неинверторные канальные кондиционеры R410A	18
● Неинверторные напольно-потолочные кондиционеры R410A	19
● Неинверторные колонные кондиционеры R22	20
● Универсальные внешние блоки R410A	21
● Мобильные кондиционеры R410A	22
● Оконные кондиционеры на R22, R410A	23

Многоступенчатая очистка воздуха

Вентилятор с антибактериальным покрытием

Специальное антибактериальное покрытие крыльчатки вентилятора препятствует развитию плесени и грибкового налета, а так же дополнительно очищает воздух.

Ионизатор воздуха

Насыщает воздух отрицательными ионами и делает его свежим и чистым.

Специальное покрытие теплообменника

обезвреживает болезнетворные бактерии.

Plasma фильтр

Удаляет из воздуха до 95% пыли, дыма и пыльцы растений.

Био фильтр

Убивает свыше 95% бактерий.

Silver ion фильтр

Очищает воздух от бактерий.

Vitamin C фильтр

Насыщает воздух витамином С.

NANO-фильтр

Фотокаталитический фильтр удаляет из воздуха вирусы и неприятные запахи.

Ультрафиолетовый фильтр

Уничтожает бактерии и вирусы ультрафиолетовым излучением.

Угольный и пылеулавливающий фильтры

Угольный фильтр удаляет из воздуха неприятные запахи и деактивирует содержащиеся в воздухе активные химические соединения. Пылеулавливающий фильтр предотвращает попадание частиц пыли в кондиционируемое помещение.

Технологии

Ионизатор воздуха



Зачем ионизировать воздух?

Отрицательно заряженные частицы (анионы), содержащиеся в воздухе, полезны для здоровья человека. Анионы улучшают работу легких, стимулируют кровообращение и защищают человека от заболеваний органов дыхания (астмы, воспаления легких и т.д.). Хорошо известно, что больше всего анионов содержится в воздухе возле водопадов, фонтанов и в лесах, где люди обычно чувствуют особый прилив сил и бодрости.



Технологии



Принцип действия ионизатора воздуха

Ионизатор, находящийся внутри корпуса настенного кондиционера, создает высокое напряжение между электродами. При этом водяной пар из воздуха расщепляется на большое количество отрицательных (O_2^-) и положительных (H^+) ионов. Количество анионов достигает 1000000 (1 млн) в 1 куб.см. воздуха.

Эффективность

Ионизатор воздуха имеет очень высокую эффективность и очищает воздух во всем помещении.

Дым практически полностью удаляется из воздуха за 6-7 минут, а болезнетворные микроорганизмы (бактерии) — за 2-3 часа (см. графики).

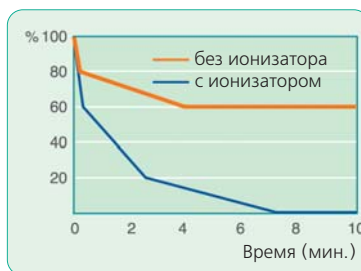

Дым

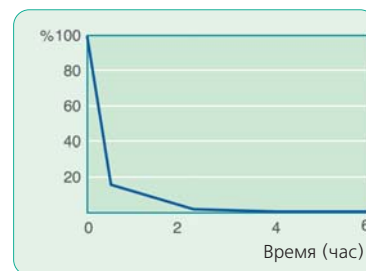

Бактерии

Витамин С фильтр



Воздух, проходя через этот фильтр, насыщается компонентами витамина С. Этот витамин является мощным профилактическим средством против респираторных заболеваний и усиливает иммунную систему организма. Срок службы генератора витамина С составляет приблизительно 2 года.

Плазменный фильтр очистки воздуха



эффективно очищает воздух от пыли, дыма и неприятных запахов, задерживая 95% примесей и загрязнений.



Принцип действия

Эффект достигается за счет мощной ионизации воздуха под напряжением ~5000 В и последующей частичной разрядки с помощью катализатора. Также происходит удаление аллергенов.

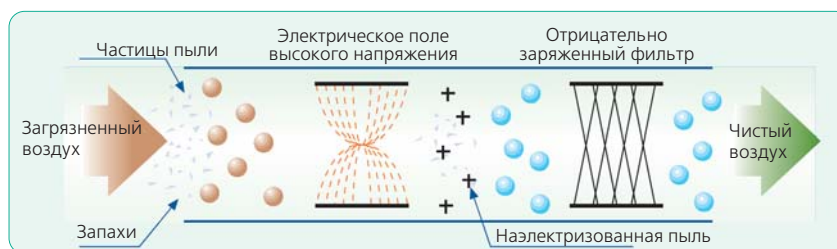

Устранение неприятных запахов

Интенсивность запаха в помещении снижается за 30 минут в 5 раз, а за 1 час работы кондиционера с плазменным фильтром запахи устраняются практически полностью.

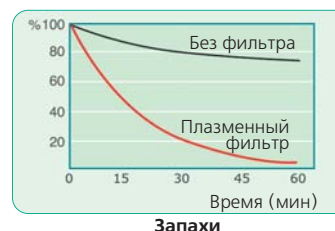

Удаление пыли

Уже через 10 минут работы кондиционера с плазменным фильтром пыли станет вдвое меньше, а через полчаса ее практически не останется в воздухе.

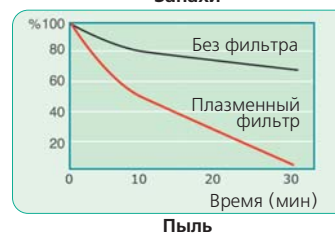

Ультрафиолетовый фильтр

Фильтр представляет собой генератор ультрафиолетовых лучей, убивающих 85% бактерий и вирусов, в проходящем через кондиционер воздухе. Фильтр безопасен для человека и помогает снизить вероятность инфекционных заболеваний на 85%.

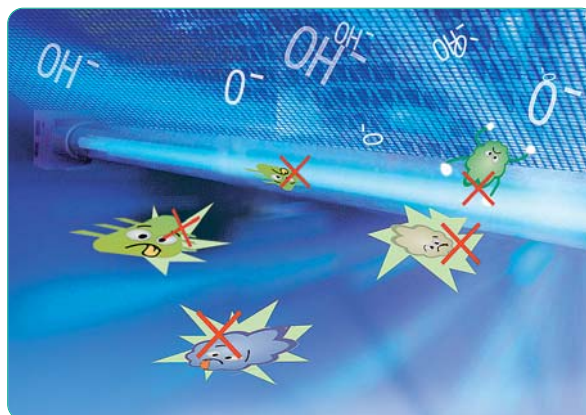
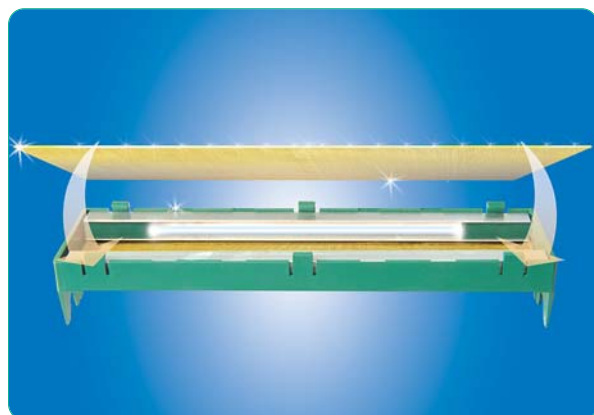

БИО-фильтр



БИО-фильтр настенных кондиционеров содержит особый тип биологически активных веществ – энзимы. Энзимы убивают микробов, разрушая их клеточные оболочки, и препятствуют распространению бактериальных инфекций в кондиционируемом помещении. Фильтр уничтожает более 95% микроорганизмов различных видов и задерживает 99% пыли.

Принцип действия

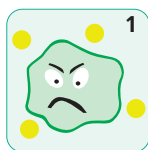

1 Микроб попадает в БИО-фильтр под действие биологически активных веществ - энзимов.

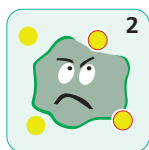

2 Энзимы разрушают клеточную оболочку микроба

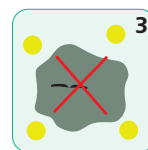

3 Клеточная оболочка разрушена - микроб убит. Теперь он не может вызывать заболевания.

Серебряный ионный фильтр



Ионы серебра убивают и значительно снижают активность бактерий, разрушая их внутреннюю структуру. Генератор ионов серебра, установленный в фильтре, обеспечивает постоянную и высокоэффективную очистку воздуха от бактерий.

NANO-фильтр

NANO-фильтр настенных кондиционеров General Climate содержит диоксид титана (TiO_2). Он поглощает и обезвреживает вирусы, неприятные запахи и вредные химические вещества (например, формальдегид).

Восстанавливается под солнечным светом

Под воздействием солнечного света NANO-фильтр полностью восстанавливает свой дезодорирующий эффект (фотокаталитическая очистка). Поэтому фильтр не требует регулярной замены. Вам нужно лишь иногда вынуть его из кондиционера и подержать на свету.

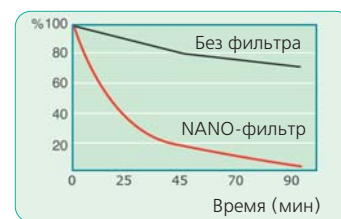

Бактерии

Угольный и пылеулавливающий фильтры

Угольный фильтр удаляет неприятные запахи (например, аммиак NH_3), и поглощает вредные вещества из воздуха (формальдегид HCHO и т.п.).

Электростатический фильтр образует на своей поверхности положительный электрический заряд и улавливает мелкие частицы пыли и дыма.

При работе кондиционера с угольным и пылеулавливающим фильтрами воздух быстро очищается. У находящихся в кондиционируемом помещении людей значительно снижается вероятность аллергии и заболеваний органов дыхания.

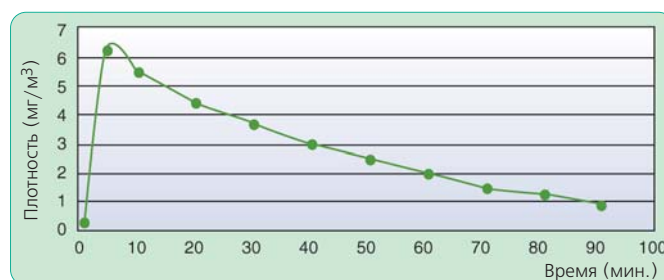

Высокая производительность и низкий уровень шума

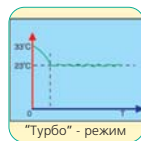
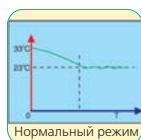

Режим "Турбо"

В режиме "Турбо" (форсированном режиме) кондиционер работает после включения некоторое время с повышенной мощностью. Это позволяет быстрее достичь желаемой температуры в помещении. Например, охлаждение комнаты от 33°C до 23°C в режиме "Турбо" займет примерно в 2 раза меньше времени, чем в обычном режиме.

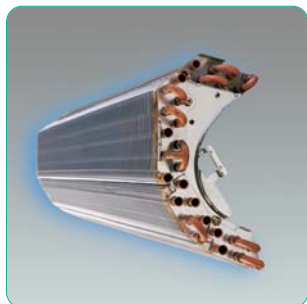

Оптимальная форма теплообменника

Во всех настенных кондиционерах General Climate установлен специальный трех- или четырехсекционный теплообменник. Конструкция теплообменника внутреннего блока позволила увеличить площадь теплообмена на 32% при сохранении компактных размеров теплообменника.

В результате производительность настенных кондиционеров возросла, а размеры внутренних блоков меньше, чем у аналогичных кондиционеров других марок.



Специальная конструкция вентиляторов

Во внутренних блоках кондиционеров General Climate установлены тангенциальные вентиляторы большого диаметра. Их конструкция позволяет снизить скорость вращения и, соответственно, уменьшить шум, без снижения мощности кондиционера и потока воздуха.

Во внешних блоках кондиционеров General Climate установлены экономичные вентиляторы осевого типа с высокими аэродинамическими показателями.



Медные трубки с повышенной площадью теплообмена

На внутренних поверхностях медных трубок теплообменников кондиционеров General Climate имеются канавки и выступы с сечением в форме трапеций. При таком оребрении улучшается теплообмен между протекающим по трубкам хладагентом и пластинами теплообменника.

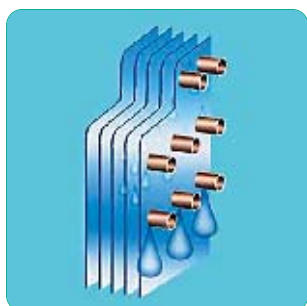

Легко смачиваемые теплообменники

Теплообменник внутреннего блока состоит из медных трубок с алюминиевым оребрением. Оребрение легко смачивается водой, поэтому конденсат свободно стекает по алюминиевым пластинам, а не скапливается на поверхности теплообменника. Благодаря этому повышается эффективность теплообмена.

Теплообменник внешнего блока также имеет легко смачиваемое оребрение. Благодаря этому размораживание теплообменника происходит быстрее, и эффективность работы кондиционера в режиме обогрева повышается.



Надежность работы

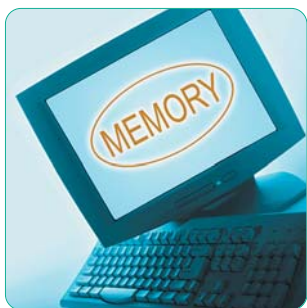

Автоматический перезапуск

Настенные кондиционеры General Climate автоматически возобновляют работу в прежнем режиме после перерыва в подаче электропитания (функция Auto-Restart). Поэтому после перебоя питания Вам не придется заново устанавливать параметры работы кондиционера: режим, температуру воздуха, скорость вентилятора.



Самодиагностика кондиционера и защита от поломок

Микросхема, встроенная в настенные кондиционеры General Climate, самостоятельно выполняет диагностику неполадок. Сигналы о возникших неисправностях отображаются на световых индикаторах внутреннего блока сплит-системы. При необходимости автоматически включается система защиты от поломок.



Работа при низкой температуре на улице

Кондиционеры General Climate могут работать даже зимой, когда температура на улице опускается до -7°C . Обогрев помещения при помощи кондиционера с тепловым насосом гораздо экономичнее, чем при использовании обычного электрического обогревателя (тратится в 3-4 раза меньше электроэнергии).

С дополнительным комплектом оборудования для работы при низкой температуре (Low ambient kit) инверторные настенные кондиционеры могут работать при температуре до -15°C (опция).



Антикоррозионный корпус внешнего блока кондиционера

Металлические поверхности внешнего блока кондиционеров General Climate надежно защищены от коррозии. Корпус внешнего блока изготовлен из оцинкованной стали и имеет дополнительное антикоррозионное покрытие. Это защищает кондиционер даже в самых сложных погодных условиях, при высокой влажности и больших перепадах температур.



Защита подключения трубопроводов к внешнему блоку кондиционера

Место подключения фреоновых трубопроводов к внешнему блоку настенных сплит-систем General Climate защищено специальным кожухом. Он предотвращает попадание атмосферных осадков внутрь кондиционера.

Удобство использования



Компенсация разницы температур (режим обогрева, опция)

Температура воздуха у потолка помещения обычно выше, чем возле пола. Это происходит потому, что теплый воздух легче холодного и поднимается вверх. Например, если возле пола температура +23°C, то у потолка она составит примерно +25°C. Кондиционеры General Climate в режиме обогрева учитывают разницу температур между полом и потолком помещения и компенсируют ее. В результате, помещение прогревается равномерно, и находящиеся в нем люди чувствуют себя более комфортно.



Режим "СОН"

Во время сна человек меньше двигается, поэтому ему требуется менее интенсивное охлаждение. "Sleep Mode", или режим "СОН", создает идеальные условия для отдыха – оптимальную температуру и низкий уровень шума вентилятора.

Продолжительность режима – 7 часов (обычная длительность ночного сна). В режиме "СОН" вентилятор внутреннего блока переключается на малые обороты, чтобы снизить шум. Температура постепенно меняется.

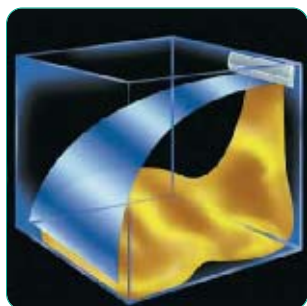
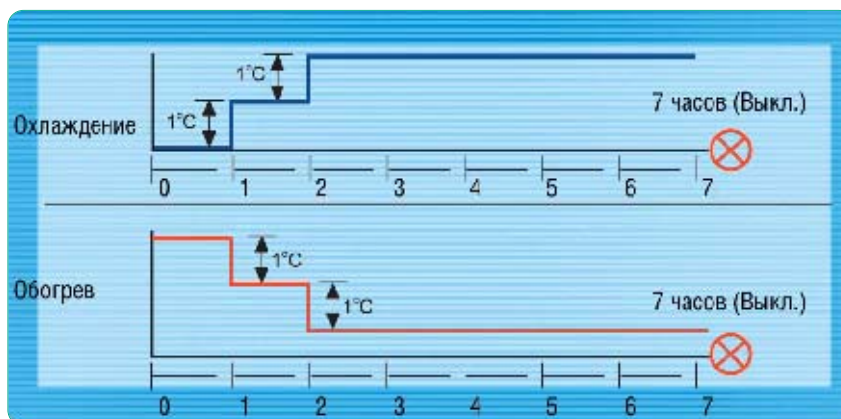

Оптимальное направление потока воздуха

Как говорилось выше, под действием естественной конвекции теплый воздух поднимается к потолку, а холодный – опускается вниз, к полу. Это создает "неудобную" разницу температур между потолком и полом. Жалюзи настенных кондиционеров General Climate могут изменять направление воздушного потока в зависимости от режима работы. В режиме охлаждения холодный воздух подается вверх, в режиме обогрева – теплый воздух подается вниз. Таким образом, обеспечивается правильная циркуляция и равномерное перемешивание воздуха в помещении.



Функция "горячий запуск"

Функция "Hot Start", или "горячий запуск", полезна при включении кондиционера на обогрев при низкой температуре на улице. В режиме обогрева скорость вентилятора зависит от температуры испарителя внешнего блока кондиционера. Только после того, как температура достаточно возрастет, вентилятор включится и начнет подавать теплый воздух. Таким образом предотвращается подача холодного воздуха в помещение.

Неинверторные сплит-системы серия Standart

R410
REFRIGERANT

BIOFILTER

ion
CLUSTER



GC-S07HRIN1, GC-S09HRIN1, GC-S12HRIN1



GC-S24HRIN1, GC-S30HRIN1



GC-S18HRIN1



GC-S36HRIN1

GC-S07HRIN1/GU-S07HRN1

GC-S30HRIN1/GU-S30HRN1

GC-S09HRIN1/GU-S09HRN1

GC-S36HRIN1/GU-S36HRN1

GC-S12HRIN1/GU-S12HRN1

GC-S18HRIN1/GU-S18HRN1

GC-S24HRIN1/GU-S24HRN1



Технические характеристики

Модель	GC-S07HRIN1 (GU-S07HRN1)	GC-S09HRIN1 (GU-S09HRN1)	GC-S12HRIN1 (GU-S12HRN1)	GC-S18HRIN1 (GU-S18HRN1)	GC-S24HRIN1 (GU-S24HRN1)	GC-S30HRIN1 (GU-S30HRN1)	GC-S36HRIN1 (GU-S36HRN1)
Мощность охлаждения, (кВт)	2,1	2,6	3,5	5,3	7,0	8,2	10,5
Мощность обогрева, (кВт)	2,2	2,8	3,8	5,4	7,3	8,8	11,1
Электропитание (В/Гц/фаз)	220/50/1	220/50/1	220/50/1	220/50/1	220/50/1	220/50/1	380/50/3
Потребляемая мощность, (кВт)	0,64/0,61	0,82/0,815	1,1/1,0	1,9/1,73	1,9/1,73	3,1/2,9	3,75/3,5
Рабочий ток, (А)	3,0/2,8	3,5/3,4	4,8/4,4	8,1/7,6	11,5/10,4	14,3/13,3	7,3/7,0
Расход воздуха, макс. (м ³ /ч)	410	400	480	700	1050	1120	1300
Внутренний блок							
- уровень шума*, (дБ)	37/34/31	38/35/32	39/36/33	44/41/38	44/41/38	48/45/42	50/47/44
- размеры, (мм):							
ширина	750	750	750	906	1080	1080	1250
высота	250	250	250	286	330	330	325
глубина	198	198	198	235	222	228	230
- вес, (кг)	7,5	8	8	11,5	11,5	17	18
Внешний блок							
- уровень шума, (дБ)	53	53	52	59	59	60	62
- размеры, (мм):							
ширина	685	700	780	760	8200	845	895
высота	430	535	540	590	600	695	860
глубина	260	235	250	285	245	335	330
- вес, (кг)	25,5	24,5	26	39	39	53	78
Площадь кондиционируемого помещения**, (м ²)	до 17	до 22	до 27	до 44	до 44	до 58	до 78
Макс. длина трассы, (м)	20	20	20	25	25	25	25
Перепад высот, (м)	8	8	8	10	10	10	10
Диаметр труб							
- жидкостных труб, (дюйм)	1/4	1/4	1/4	1/4	3/8	3/8	3/8
- газовых труб, (дюйм)	3/8	3/8	1/2	1/2	5/8	5/8	5/8
EER/COP, (Вт/Вт)	3,21/3,61	3,21/3,41	3,21/3,61	2,81/3,21	D	2,81/3,21	2,81/3,21

* Для 3-х скоростей вентилятора

** При высоте потолков до 3-х метров

Настенные

Инверторные сплит-системы серии Standart-inverter

R410
REFRIGERANT

SILVER ION

BIOFILTER

ion
CLUSTER



GC-ES09HRI/GU-ES09HR
GC-ES12HRI/GU-ES12HR
GC-ES18HRI/GU-ES18HR



Технические характеристики

Модель	GC-ES09HRI (GU-ES09HR)	GC-ES12HRI (GU-ES12HR)	GC-ES18HRI (GU-ES18HR)
Мощность охлаждения, (кВт)	2,6 (0,66-3,0)	3,5 (1,2-4,0)	5,3 (1,5-6,5)
Мощность обогрева, (кВт)	2,8 (0,7-3,2)	3,8 (1,25-4,3)	5,4 (1,6-6,8)
Электропитание (В/Гц/фаз)	220-240~/50/1	220-240~/50/1	220-240~/50/1
Потребляемая мощность, (кВт)	охлаждение	0,82 (0,18-1,1)	1,64 (0,38-2,3)
	обогрев	0,81 (0,17-1,05)	1,54 (0,35-2,0)
Рабочий ток, (А)	охлаждение	3,7 (0,9-4,8)	7,4 (1,8-10,2)
	обогрев	3,6 (0,8-4,6)	6,7 (1,6-9,0)
Расход воздуха, макс., (м ³ /ч)	450	640	800
Внутренний блок			
- уровень шума*, (дБ)	40/37/34	39/36/33	45/42/39
- размеры, (мм):			
ширина	750	815	906
высота	250	280	286
глубина	190	195	235
- вес, (кг)	7,5	9,5	11
Внешний блок			
- уровень шума, (дБ)	55	56	59
- размеры, (мм):			
ширина	700	780	760
высота	535	540	590
глубина	235	250	285
- вес, (кг)	28	35	40
Площадь кондиционируемого помещения**, (м ²)	до 25	до 35	до 52
Макс. длина трассы, (м)	20	20	20
Перепад высот, (м)	8	8	8
Диаметр труб			
- жидкостных труб, (дюйм)	1/4	1/4	1/4
- газовых труб, (дюйм)	3/8	1/2	1/2
EER/COP, (Вт/Вт)	3,22/3,61	3,2/3,6	3,22/3,62

* Для 3-х скоростей вентилятора

** При высоте потолков до 3-х метров

Настенные

Неинверторные сплит-системы серии Alfa-Neo Инверторные сплит системы серии Alfa-Neo-inverter

R410
REFRIGERANT

SILVER ION

PLASMAFILTER



GC-N07HRIN1; GC-N09HRIN1; GC-N12HRIN1, GC-EN09HRI; GC-EN12HRI

Серия Alfa-Neo:

GC-N07HRIN1/GU-N07HRN1

GC-N09HRIN1/GU-N09HRN1

GC-N12HRIN1/GU-N12HRN1

Серия Alfa-Neo-inverter:

GC-EN09HRI/GU-EN09HR

GC-EN12HRI/GU-EN12HR



Технические характеристики

Модель	GC-N07HRIN1 (GU-N07HRN1)	GC-N09HRIN1 (GU-N09HRN1)	GC-N12HRIN1 (GU-N12HRN1)	GC-EN09HRI (GU-EN09HR)	GC-EN12HRI (GU-EN12HR)
Мощность охлаждения, (кВт)	2,1	2,6	3,5	2,6 (0,88-3,1)	3,5 (0,72-4,0)
Мощность обогрева, (кВт)	2,2	2,8	3,8	2,8 (0,94-3,4)	3,8 (0,82-4,7)
Электропитание (В/Гц/фаз)	220-240~/50/1	220-240~/50/1	220-240~/50/1	220-240~/50/1	220-240~/50/1
Потребляемая мощность, (кВт)	0,68/0,65	0,82/0,77	1,0/0,97	охлаждение	0,82 (0,27-1,1)
				обогрев	0,8 (0,27-1,16)
Рабочий ток, (А)	3,0/2,8	3,7/3,4	4,5/4,3	охлаждение	4,8 (1,0-6,2)
				обогрев	4,5 (1,0-6,6)
Расход воздуха, макс., (м ³ /ч)	450	470	550	590	650
Внутренний блок					
- уровень шума*, (дБ)	33/27/24	35/32/28	39/32/29	36/33/30	38/32/35
- размеры, (мм):					
ширина	790	790	790	790	790
высота	252	252	252	252	252
глубина	213	213	213	213	213
- вес, (кг)	7,5	7,5	7,5	8,5	8,5
Внешний блок					
- уровень шума, (дБ)	53	54	54	52	54
- размеры, (мм):					
ширина	700	780	780	670	670
высота	535	540	540	540	540
глубина	235	250	250	250	250
- вес, (кг)	23,5	25,5	31	27,5	29
Площадь кондиционируемого помещения**, (м ²)	до 17	до 22	до 27	до 22	до 27
Макс. длина трассы, (м)	20	20	20	20	20
Перепад высот, (м)	8	8	8	8	8
Диаметр труб					
- жидкостных труб, (дюйм)	1/4	1/4	1/4	1/4	1/4
- газовых труб, (дюйм)	3/8	3/8	3/8	3/8	3/8
EER/COP, (Вт/Вт)	3,21/3,61	3,21/3,61	3,21/3,61	3,21/3,61	3,22/3,63

* Для 3-х скоростей вентилятора

** При высоте потолков до 3-х метров

Настенные

Инверторные сплит-системы серия Alfa-inverter

R410
REFRIGERANT

VITAMIN "C"



GC-EA09HRIN1, GC-EA12HRIN1, GC-EA18HRIN1, GC-EA24HRIN1

GC-EA09HRIN1/GU-EA09HR

GC-EA12HRIN1/GU-EA12HR

GC-EA18HRIN1/GU-EA18HR

GC-EA24HRIN1/GU-EA24HR



Технические характеристики

Модель	GC-EA09HRIN1 (GU-EA09HR)	GC-EA12HRIN1 (GU-EA12HR)	GC-EA18HRIN1 (GU-EA18HR)	GC-EA24HRIN1 (GU-EA24HR)
Мощность охлаждения, (кВт)	2,6	3,5	5,0	7,0
Мощность обогрева, (кВт)	2,8	3,8	5,4	7,9
Электропитание (В/Гц/фаз)	220-240~/50/1	220-240~/50/1	220-240~/50/1	220-240~/50/1
Потребляемая мощность, (кВт)	охлаждение	0,53 (0,18-1,1)	0,84 (0,21-1,25)	1,44 (0,35-1,7)
	обогрев	0,56 (0,19-1,15)	0,87 (0,22-1,3)	1,21 (0,3-1,6)
Рабочий ток, (А)	охлаждение	2,4 (1,0-4,8)	3,7 (3,7(1,1-5,5)	9,4 (3,6-11,2)
	обогрев	2,6 (1,1-5,0)	3,9 (1,2-5,8)	5,5 (1,4-7,2)
Расход воздуха, макс., (м ³ /ч)	750	780	950	1050
Внутренний блок				
- уровень шума*, (дБ)	38/32/25/20	39/33/25/21	45/38/32/24	46/39/33/28
- размеры, (мм):				
ширина	830	830	950	950
высота	250	250	250	250
глубина	316	316	316	316
- вес, (кг)	11	11,0	12,5	12,5
Внешний блок				
- уровень шума, (дБ)	53	53	55	57
- размеры, (мм):				
ширина	760	760	760	845
высота	590	590	590	695
глубина	285	285	285	335
- вес, (кг)	37	37	38	49,5
Площадь кондиционируемого помещения**, (м ²)	до 35	до 45	до 64	до 88
Макс. длина трассы, (м)				
Перепад высот, (м)				
Диаметр труб				
- жидкостных труб, (дюйм)	1/4	1/4	1/4	3/8
- газовых труб, (дюйм)	3/8	3/8	1/2	5/8
EER/COP, (Вт/Вт)	5,01/5,23	4,2/4,38	3,46/4,36	3,21/3,63

* Для 3-х скоростей вентилятора

** При высоте потолков до 3-х метров

Настенные

Неинверторные сплит-системы серия CYBORG

R410
REFRIGERANT

VITAMIN "C"

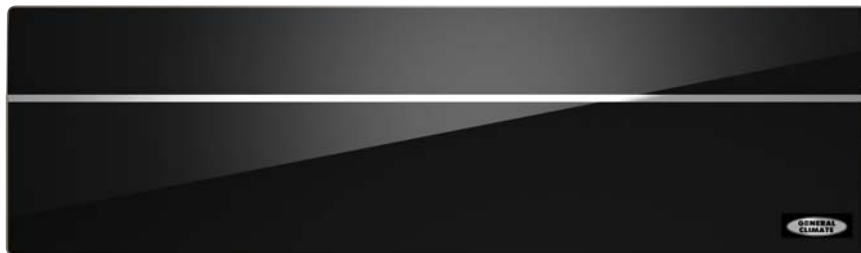

GC-K07HRIN1, GC-K09HRIN1, GC-K12HRIN1, GC-K18HRIN1

GC-K07HRIN1/GU-K07HRN1
GC-K09HRIN1/GU-K09HRN1
GC-K12HRIN1/GU-K12HRN1
GC-K18HRIN1/GU-K18HRN1



Технические характеристики

Модель	GC-K07HRIN1 (GU-K07HRN1)	GC-K09HRIN1 (GU-K09HRN1)	GC-K12HRIN1 (GU-K12HRN1)	GC-K18HRIN1 (GU-K18HRN1)
Мощность охлаждения, (кВт)	2,2	2,7	3,5	5,3
Мощность обогрева, (кВт)	2,3	2,8	3,8	5,4
Электропитание (В/Гц/фаз)	220-240~/50/1	220-240~/50/1	220-240~/50/1	220-240~/50/1
Потребляемая мощность, (кВт)	0,78/0,71	0,97/0,92	1,25/1,2	2,0/1,85
Рабочий ток, (А)	3,5/3,2	4,3/4,0	5,4/5,2	9,4/8,9
Расход воздуха, макс., (м ³ /ч)	450	480	600	870
Внутренний блок				
- уровень шума*, (дБ)	35/32/30	37/34/31	40/37/34	43/40/37
- размеры, (мм):				
ширина	850	850	900	1022
высота	275	275	285	295
глубина	160	160	160	185
- вес, (кг)	8,5	8	10,0	12,5
Внешний блок				
- уровень шума, (дБ)	54	54	54	57
- размеры, (мм):				
ширина	685	685	780	780
высота	430	430	540	540
глубина	260	260	250	250
- вес, (кг)	23	25	32	36
Площадь кондиционируемого помещения**, (м ²)	до 21	до 26	до 35	до 53
Макс. длина трассы, (м)	10	10	10	10
Перепад высот, (м)	5	5	5	5
Диаметр труб				
- жидкостных труб, (дюйм)	1/4	1/4	1/4	1/4
- газовых труб, (дюйм)	3/8	3/8	1/2	1/2
EER/COP, (Вт/Вт)	2,8/3,3	2,8/3,2	2,8/3,2	2,61/3,01

* Для 3-х скоростей вентилятора

** При высоте потолков до 3-х метров

Настенные

Инверторные сплит-системы серия CYBORG-inverter

R410
REFRIGERANT

VITAMIN "C"



GC-EK09HRI, GC-EK12HRI, GC-EK18HRI

GC-EK09HRI/GU-EK09HR
GC-EK12HRI/GU-EK12HR
GC-EK18HRI/GU-EK18HR



Технические характеристики

Модель	GC-EK09HRI GU-EK09HR	GC-EK12HRI GU-EK12HR	GC-EK18HRI GU-EK18HR
Мощность охлаждения, (кВт)	2,6 (0,98-3,3)	3,5 (1,2-4,05)	5,3 (1,8-6,0)
Мощность обогрева, (кВт)	2,8 (1,2-3,8)	3,8 (1,3-4,7)	5,4 (1,9-6,4)
Электропитание (В/Гц/фаз)	220-240~/50/1	220-240~/50/1	220-240~/50/1
Потребляемая мощность, (кВт)	охлаждение	1,1 (0,36-1,4)	1,64 (0,53-2,04)
	обогрев	0,81 (0,24-1,25)	1,54 (0,48-2,0)
Рабочий ток, (А)	охлаждение	4,9 (1,8-6,5)	7,4 (2,4-9,2)
	обогрев	3,6 (1,2-5,3)	6,7 (2,3-9,0)
Расход воздуха, макс., (м ³ /ч)	500	600	880
Внутренний блок			
- уровень шума*, (дБ)	39/36/33	40/37/34	43/40/37
- размеры, (мм):			
ширина	850	900	1022
высота	285	285	295
глубина	160	160	185
- вес, (кг)	8,5	9,0	12,0
Внешний блок			
- уровень шума, (дБ)	55	56	59
- размеры, (мм):			
ширина	700	780	760
высота	535	540	590
глубина	235	250	285
- вес, (кг)	28	35	40
Площадь кондиционируемого помещения**, (м ²)	до 26	до 35	до 53
Макс. длина трассы, (м)	20	20	20
Перепад высот, (м)	8	8	8
Диаметр труб			
- жидкостных труб, (дюйм)	1/4	1/4	1/4
- газовых труб, (дюйм)	3/8	1/2	1/2
EER/COP, (Вт/Вт)	3,2/3,6	3,2/3,6	3,22/3,62

* Для 3-х скоростей вентилятора

** При высоте потолков до 3-х метров

Настенные

Неинверторные Мульти сплит-системы

GC-MA09HRN1, GC-MA12HRN1

R410
REFRIGERANT



GU-M2A18HRN1
GU-M2A21HRN1



GU-M3A27HRN1
GU-M3A30HRN1

GC-M2A18HRN1 (GC-MA09HRN1x2/GU-M2A18HRN1)

GC-M2A21HRN1 (GC-MA09/MA12HRN1/GU-M2A21HRN1)

GC-M3A27HRN1 (GC-MA09HRN1x3/GU-M3A27HRN1)

GC-M3A30HRN1 (GC-MA09x2/MA12HRN1/GU-M3A30HRN1)

Технические характеристики

Модель	Внутренний блок		Внешний блок			
	GC-MA09HRN1	GC-MA12HRN1	GU-M2A18HRN1	GU-M2A21HRN1	GU-M3A27HRN1	GU-M3A30HRN1
Мощность охлаждения, (кВт)	2,6	3,5	5,3	6,1	7,9	8,8
Мощность обогрева, (кВт)	2,9	3,8	5,9	7,0	8,8	10,0
Электропитание (В/Гц/фаз)	220-240/50/1	220-240/50/1	220-240/50/1	220-240/50/1	220-240/50/1	220-240/50/1
Потребляемая мощность, (кВт)	0,036/0,04	0,044/0,044	1,7/1,69	2,02/2,05	2,61/2,73	2,91/3,09
Рабочий ток, (А)	0,16/0,16	0,2/0,2	7,8/7,8	9,3/9,4	12,0/12,5	13,3/14,2
Объем воздуха макс., (м ³ /ч)	510	660	2200	2200	3200	3200
Уровень шума макс., (дБ)	36	39	56	56	58	58
Размеры, (мм):						
ширина	750	750	895	895	860	860
высота	250	250	655	655	830	830
глубина	188	188	345	345	330	330
Вес, (кг)	8,5	8,5	76	76	81	81
Макс. длина трассы, на 1 блок, (м)	15	15	15	15	15	15
Перепад высот на 1 блок, (м)	10	10	10	10	10	10
Диаметр труб						
- жидкостных труб, (дюйм)	1/4	1/4	1/4x2	1/4x2	1/4x3	1/4x3
- газовых труб, (дюйм)	3/8	1/2	3/8x2	3/8; 1/2	3/8x3	3/8x2; 1/2x1

Мульти
сплит-
системы

Неинверторные Мульти сплит-системы

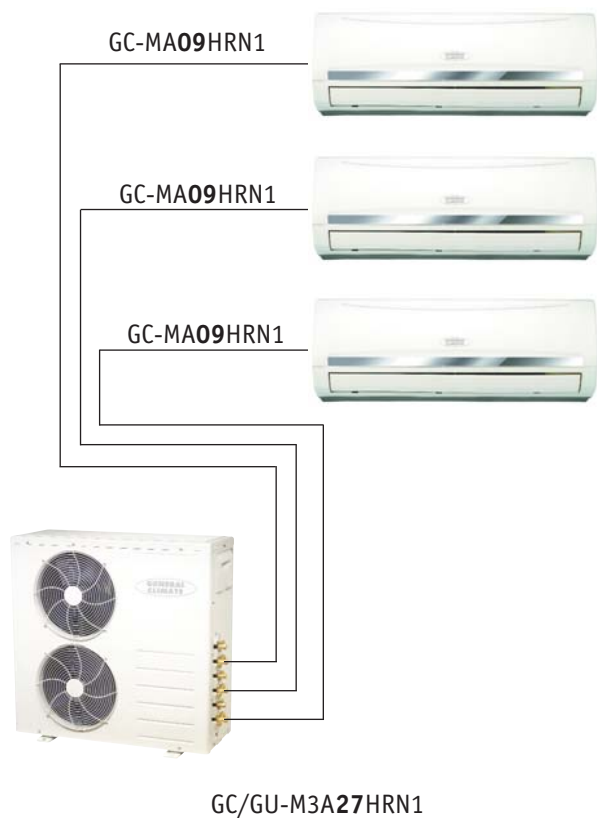
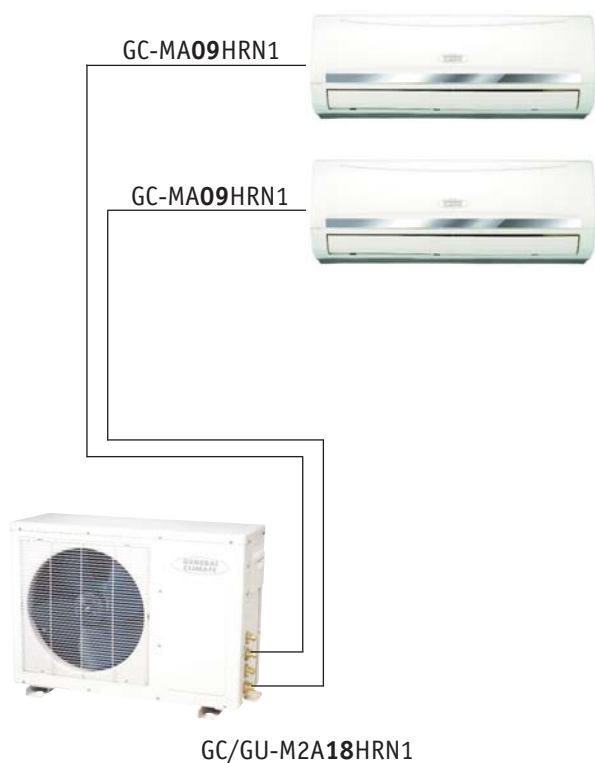

Мульти
сплит-
системы

Неинверторные кассетные кондиционеры

R410
REFRIGERANT



GC-4C24HRN1 GC-4C48HRN1
GC-4C36HRN1 GC-4C60HRN1



GC-4C18HRN1 compact



Подмес свежего воздуха с улицы
(кроме compact)

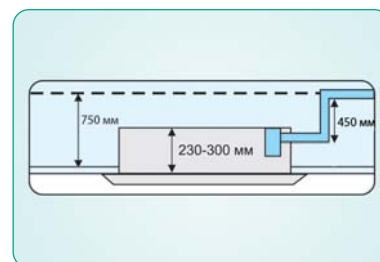

Встроенный дренажный насос h=450 мм

Кассетные

Технические характеристики

Модель	4C18HRN1 compact	4C24HRN1	4C36HRN1	4C48HRN1	4C60HRN1
Мощность охлаждения, (кВт)	5,3	7,1	10,5	14	16
Мощность обогрева, (кВт)	6,0	7,6	12	15	19
Электропитание (В/Гц/фаз)	220~240/50/1	220~240/50/1	380~415/50/3	380~415/50/3	380~415/50/3
Потр. мощность вент., (Вт)	57	110	143	143	165
Потребляемая мощность, (кВт)	2,03/2,08	2,45/2,5	3,85/3,65	4,9/5,0	6,3/6,5
Рабочий ток, (А)	8,6/9,1				
Расход воздуха, (м ³ /ч)	860/750/500	1220/1010/822	1538/1296/1124	1538/1296/1124	2018/1802/1483/1286
Уровень шума*, (дБ)	44/41/38	42/40/39	44/42,5/41	44/42,5/41	55/54/48/44
Размеры ШxВxГ, (мм)	580 x 254 x 580	840 x 230 x 840	840 x 300 x 840	840 x 300 x 840	840 x 300 x 840
Вес, (кг)	21	24	30	30	30
Декоративная панель					
- размеры ШxВxГ, (мм)	650 x 30 x 650	950 x 55 x 950	950 x 55 x 950	950 x 55 x 950	950 x 55 x 950
- вес, (кг)	3	6	6	6	6
Диаметр труб					
- жидкостных труб, (дюйм)	1/4	3/8	1/2	1/2	1/2
- газовых труб, (дюйм)	1/2	5/8	3/4	3/4	3/4
Дренажная труба, (мм)	25	32	32	32	32
Макс. длина трассы, (м)	20	20	30	50	
Перепад высот, (м)	15	15	20	25	
EER/COP, (Вт/Вт)	2,6/2,82	2,87/3,05	2,74/3,21	2,88/3,1	2,81/2,93

Универсальные внешние блоки

GU-U18HRN1 GU-U24HRN1 GU-U36HRN1 GU-U48HRN1 GU-U60HRN1

Неинверторные каналные кондиционеры

R410
REFRIGERANT

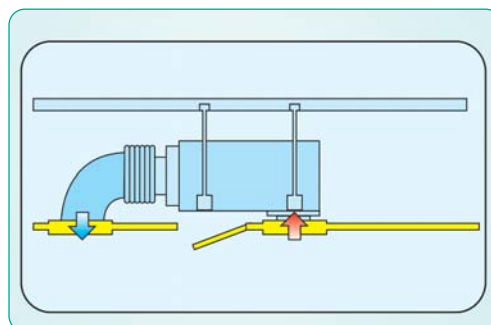

Воздухозабор снизу (схема 1)

GC-DN18HWN1

GC-DN48HWN1

GC-DN24HWN1

GC-DN60HWN1

GC-DN36HWN1

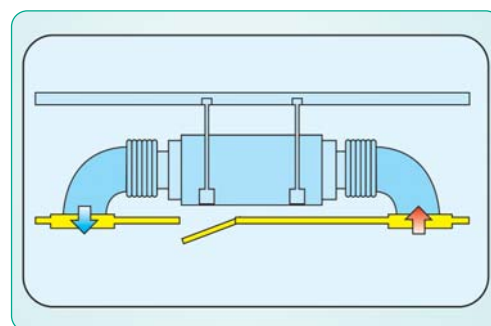

Стандартный воздухозабор (схема 2)

Технические характеристики

Модель	DN18HWN1	DN24HWN1	DN36HWN1	DN48HWN1	DN60HWN1
Мощность охлаждения, (кВт)	5,3	7,1	10,5	14,0	16
Мощность обогрева, (кВт)	6,0	7,6	12,0	15,4	17,6
Электропитание (В/Гц/фаз)	220~240/50/1	220~240/50/1	380~420/50/3	380~420/50/3	380~420/50/3
Потр. мощность вентилятора, (Вт)	107	163	291	356	355
Потребляемая мощность, (кВт)	2,4/2,1	2,7/2,6	4,2/4,3	5,7/5,9	7,2/7,4
Рабочий ток, (А)	9,6/9,5	12,6/12,0	6,5/6,7	9,0/9,2	11,4/11,7
Расход воздуха, (м ³ /ч)	1170/980/650	1400/1100/1000	2270/1890/1650	3010/2410/1940	3150/2510/1990
Уровень шума, (дБ)	45	48	50	53	53
Размеры, (мм):					
ширина	920	920	1140	1200	1200
высота	210	270	270	300	300
глубина	570	570	710	800	800
Вес, (кг)	26	30	41	49	49
Диаметр труб					
- жидкостных труб, (дюйм)	1/4	3/8	1/2	1/2	1/2
- газовых труб, (дюйм)	1/2	5/8	3/4	3/4	3/4
Дренажная труба, (мм)	25	25	25	25	25
Статическое давление (Па)	70	70	80	100	100
Макс. длина трассы, (м)	25	25	30	50	
Перепад высот, (м)	15	15	20	25	
EER/COP, (Вт/Вт)	2,59/2,92	2,65/3,01	2,56/2,74	2,48/2,61	2,45/2,58

Универсальные внешние блоки

GU-U18HRN1

GU-U24HRN1

GU-U36HRN1

GU-U48HRN1

GU-U60HRN1

Неинверторный напольно-потолочные кондиционеры **R410** REFRIGERANT



Кондиционеры напольно-потолочного типа можно размещать под потолком или устанавливать вертикально.



GC-CF12HRN1 GC-CF36HRN1
 GC-CF18HRN1 GC-CF48HRN1
 GC-CF24HRN1 GC-CF60HRN1

Технические характеристики

Модель	CF12HRN1	CF18HRN1	CF24HRN1	CF36HRN1	CF48HRN1	CF60HRN1
Мощность охлаждения, (кВт)	3,2	5,3	7,1	10,5	14	16
Мощность обогрева, (кВт)	4,0	6,0	7,6	12	15	19,0
Электропитание (В/Гц/фаз)	220~240/50/1	220~240/50/1	220~240/50/1	380~415/50/3	380~415/50/3	380~415/50/3
Потр. мощность вентилятора, (Вт)	34,0	110	110	143	100x2	100x2
Потребляемая мощность, (кВт)	1,2/1,13	2,0/2,06	2,6/2,6	3,75/3,7	5,63/5,8	6,63/7,4
Рабочий ток, (А)	5,7/5,4	8,6/8,9	10,7/11,1	6,6/6,5	10,2/10,8	11,4/11,9
Расход воздуха, (м ³ /ч)	600/480/400	800/600/500	1200/900/700	1400/1200/1000	2000/1800/1600	2000/1800/1600
Уровень шума, (дБ)	43/41/38	43/41/38	45/43/40	45/43/40	47/46/44	47/46/44
Размеры, (мм):						
ширина	990	990	990	1280	1670	1670
высота	660	660	660	660	680	680
глубина	203	206	206	206	244	244
Вес, (кг)	27	27	27	35	52	52
Диаметр труб						
- жидкостных труб, (дюйм)	1/4	1/4	3/8	1/2	1/2	1/2
- газовых труб, (дюйм)	1/2	1/2	5/8	3/4	3/4	3/4
Дренажная труба, (мм)	25	25	25	25	25	25
Макс. длина трассы, (м)	15	25	25	30	50	
Перепад высот, (м)	8	15	15	20	25	
EER/COP, (Вт/Вт)	2,93/3,37	2,63/2,85	2,73/2,93	2,5/2,64	2,5/2,64	2,65/2,59

Универсальные внешние блоки

GU-U12HRN1 GU-U18HRN1 GU-U24HRN1 GU-U36HRN1 GU-U48HRN1 GU-U60HRN1



FS24HR, FS48ER



FS60EW

GC-FS24HR-09/GU-FS24HR-09
 GC-FS48ER-09/GU-FS48HR-09
 GC-FS60EW-09/GU-FS60HR-09
 GC-FS75HR-08/ GU-U75HR
 GC-FS96HR-08/ GU-U96HR



HR - с тепловым насосом
 ER, EW - с электрическим ТЭНом

Технические характеристики

Модель	GC-FS24HR-09 (GU-FS24HR)	GC-FS48ER-09 (GU-FS48HR)	GC-FS60EW-09 (GU-FS60HR)	GC-FS75HR-08	GC-FS96HR-08
Мощность охлаждения, (кВт)	7,1	14,0	17,6	22,0	28,1
Мощность обогрева, (кВт)	8,2	15,2+3,5	17,6+4,2	24,2	31,5
Электропитание (В/Гц/фаз)	220/50/1	380/50/3	380/50/3	220/50/1	220/50/1
Потр. мощность вент., (Вт)	132	580	590	590	590
Потребляемая мощность, (кВт)	2,65/2,65	5,8/5,1+3,5	6,73/5,89+4,2	8,1/8,0	10,2/9,8
Рабочий ток, (А)	12,3/12,3	9,8/8,6+5,8	11,7/10,2+7,3	9,1/10,6	9,1/10,6
Внутренний блок					
Расход воздуха макс., (м ³ /ч)	1000	2000	2200	3900	3900
Уровень шума макс., (дБ)	45	48	50	45	45
Размеры, (мм):					
ширина	500	540	600	1200	1200
высота	1665	1775	1900	1860	1860
глубина	273	379	358	420	420
- вес, (кг)	46	54	65	158	158
Внешний блок					
- уровень шума, (дБ)	52	55	50	63	63
- размеры, (мм):					
ширина	845	990	900	980	980
высота	695	965	1167	1160	1160
глубина	335	355	340	800	800
- вес, (кг)	66	97,5	104	225	225
Диаметр труб					
- жидкостных труб, (дюйм)	3/8	1/2	1/2	3/8x2	3/8x2
- газовых труб, (дюйм)	5/8	3/4	3/4	3/4x2	3/4x2
Макс. длина трассы, (м)	20	30	30	30	30
Перепад высот, (м)	10	15	15	20	20
EER/COP, (Вт/Вт)	2,61/3,1	2,41/2,99	2,61/3,01	-	-

Колонные

Универсальные внешние блоки

Универсальные внешние блоки подходят к кассетным, напольно-потолочным и канальным сплит системам на фреоне R410A.

GU-U12HRN1

GU-U18HRN1

GU-U24HRN1

GU-U36HRN1

GU-U48HRN1

GU-U60HRN1



GU-U12HR



GU-U18HRN1



GU-U24HRN1



GU-U36HR, GU-U48HR



GU-U60HRN1

Внешние
блоки

Технические характеристики

Модель	GU-U12HRN1	GU-U18HRN1	GU-U24HRN1	GU-U36HRN1	GU-U48HRN1	GU-U60HRN1
Производ. охлаждение (кВт)	3,2	5,3	7,1	10,5	14,0	16,0
Производ. обогрева, (кВт)	4,0	6,0	7,6	12,0	15,0	19,0
Электропитание (В/Гц/фаз)	220~240/50/1	220~240/50/1	220~240/50/1	380~415/50/3	380~415/50/3	380~415/50/3
Макс. потреб. мощность, (кВт)	1,5	2,95	3,45	4,62	6,3	7,5
Макс. рабочий ток, (А)	7,0	15	18	8	10,5	12,8
Объем воздуха, (м ³ /ч)	2100	2000	3000	5000	8000	6850
Уровень шума*, (дБ)	43	58,7	60	57	62,8	59,3
- Фреон:						
тип	R410A	R410A	R410A	R410A	R410A	R410A
заряженный объем (г)	1120	1400	1900	3100	3200	3200
Размеры, (мм):						
ширина	838(780)	760	845	1075(990)	900	986(900)
высота	547	590	695	966	1167	1167
глубина	250	285	335	354	340	340
Вес, (кг)	37	39	53	99	110	93
Диаметр труб						
- жидкостных труб, (дюйм)	1/4	1/4	3/8	1/2	1/2	1/2
- газовых труб, (дюйм)	1/2	1/2	5/8	3/4	3/4	3/4
Макс. длина трассы, (м)	15	25	25	30	50	
Перепад высот, (м)	8	15	15	20	25	
Допустимая температура наружного воздуха, С°	охлаждение: +18~ +43 обогрев: -7~ +24					



1. Ионный фильтр.
2. Режим сна.
3. Таймер.

GCP-09ERA1N1
GCP-12ERA1N1

Технические характеристики

Модель	GCP-09ERA1N1	GCP-12ERA1N1
Мощность охлаждения, (кВт)	2,6	3,5
Мощность обогрева, (кВт)	1,4	1,7
Рабочий ток, (А)	4,4/6,6	5,8/7,8
Электропитание (В/Гц/фаз)	220-240~/50/1	220-240~/50/1
Расход воздуха, макс., (м ³ /ч)	420	520
Размеры ШxВxГ, (мм)	430x720x320	483x812x419
Вес, (кг)	35	35
Уровень шума, (Дб)	52/49/46	55/52/49
Площадь помещения, (м ²)	14-21	18-26
Потр. мощность, (кВт)	1,0/1,5	1,34/1,8
Класс энергоэффективности	A	A



1. Стильный дизайн.
2. Плазменный фильтр.
3. Режим сна.
4. Ионный фильтр.
5. Таймер.

GCP-12HRB1N1

Технические характеристики

Модель	GCP-12ERB1N1
Мощность охлаждения, (кВт)	3,5
Мощность обогрева, (кВт)	3,5
Рабочий ток, (А)	6,1/6,1
Электропитание (В/Гц/фаз)	220-240~/50/1
Расход воздуха, макс., (м ³ /ч)	520
Размеры ШxВxГ, (мм)	480x845x403
Вес, (кг)	44,5
Уровень шума, (Дб)	55/52/49
Площадь помещения, (м ²)	18-26
Потр. мощность, (кВт)	1,4/1,4
Класс энергоэффективности	A

Мобильные



1. Стильный дизайн.
2. Режим сна.
3. Ионный фильтр.
4. Таймер.
5. ЖК-дисплей.
6. Пульт ДУ.
7. Режимы работы вентилятора

GCP-09ERC1N1

Технические характеристики

Модель	GCP-09ERC1N1
Мощность охлаждения, (кВт)	2,6
Мощность обогрева, (кВт)	1,3
Рабочий ток, (А)	4,4/5,9
Электропитание (В/Гц/фаз)	220-240~/50/1
Расход воздуха, макс., (м ³ /ч)	400
Размеры ШxВxГ, (мм)	479x826x378
Вес, (кг)	30
Уровень шума, (Дб)	54/52/50
Площадь помещения, (м ²)	30
Потр. мощность, (кВт)	2,62
Класс энергоэффективности	A



GCW-05CM

1. Управление механика
2. Фильтр Silver ion.
3. Авто-перезапуск
4. Таймер.

Технические характеристики



Модель	GCW-05CM
Мощность охлаждения, (кВт)	1,5
Электропитание (В/Гц/фаз)	220-240~/50/1
Рабочий ток, (А)	2,6
Потр. мощность, (кВт)	0,61
Расход воздуха, макс., (м ³ /ч)	260
Размеры ШхВхГ, (мм)	445*320*400
Вес, (кг)	22,5
Уровень шума, (Дб)	50/47
Площадь кондиционируемого помещения, (м ²)	7-12
Класс энергоэффективности	E



GCW-07CR GCW-12HR
 GCW-07HR GCW-18HR
 GCW-09HR GCW-24HR

Технические характеристики



1. Управление автоматика.
2. Фильтр Silver ion.
3. Таймер.
4. Авто-перезапуск

Модель	GCW-07CR	GCW-07HR	GCW-09HR	EGCW-12HR	GCW-18HR	GCW-24HR
Мощность охлаждения/обогрева, (кВт)	2,1/-	2,1/2,1	2,6/2,6	3,5/3,5	5,3/5,3	7/7
Электропитание (В/Гц/фаз)	220-240~/50/1					
Рабочий ток, (А)	3,3	3,3	4,2	6,2	9,0	13,3
Потр. мощность, (кВт)	0,76	0,76	1,04	1,33	2,0	3,0
Расход воздуха, макс., (м ³ /ч)	350	350	420	550	750	750
Размеры ШхВхГ, (мм)	450*346*535	450*346*535	450*346*535	560*400*650	660*430*687	660*430*770
Вес, (кг)	31,5	32	35	43	58	60
Уровень шума, (Дб)	54/48	54/48	51/47	53/49	55/53	59/55
Площадь кондиционируемого помещения, (м ²)	До 21	До 21	До 26	До 35	До 86	До 72
Класс энергоэффективности	D	D	D	E	E	E



GCW-07CRN1 GCW-12HRN1
 GCW-07HRN1 GCW-18HRN1
 GCW-09CRN1 GCW-24HRN1
 GCW-09HRN1

Технические характеристики



1. Управление автоматика.
2. Фильтр Silver ion.
3. Таймер.
4. Авто-перезапуск

Модель	GCW-07CRN1	GCW-07HRN1	GCW-09CRN1	GCW-09HRN1	GCW-12HRN1	GCW-18HRN1	GCW-24HRN1
Мощность охл./об., (кВт)	2,0/-	2,2/2,0	2,6/-	2,6/2,6	3,5/3,5	2,2/3,2	7,0/6,7
Электропитание (В/Гц/фаз)	220-240~/50/1						
Рабочий ток, (А)			4,1	4,8	6,1		
Потр. мощность холод, (кВт)				1,05	1,45		
Расход воздуха, макс., (м ³ /ч)			420	420	460		
Размеры ШхВхГ, (мм)			452*342*550	452*342*550	600*380*560		
Вес, (кг)			29,5	31	36,5		
Уровень шума, (Дб)			51/45	51/45	53/47		
Площадь конд. помещения, (м ²)			До 20	До 20	До 26		
Класс энергоэффективности	A	A	B	D	D	A	A

