

Hisense

ИНСТРУКЦИЯ ПО ЭКСПЛУАТАЦИИ

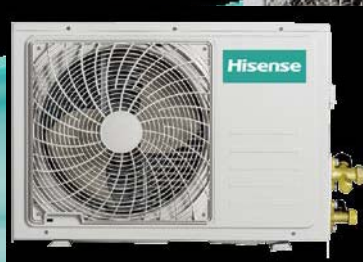

ПОЛУПРОМЫШЛЕННЫЕ СПЛИТ-СИСТЕМЫ

ON/OFF

CE EAC

Содержание

Назначение прибора	2
Правила безопасности	2
Схема прибора и его составных частей.....	4
Описание дисплея внутреннего блока.....	7
Комплектация	8
Описание пульта ДУ.....	9
Беспроводной пульт управления.....	9
Проводной пульт управления	16
Уход и техническое обслуживание	21
Обслуживание канальной сплит-системы	21
Обслуживание кассетной сплит-системы	21
Обслуживание напольно-потолочной сплит-системы.....	22
Устранение неполадок	23
Условия и особенности эксплуатации	24
Сертификация.....	24
Технические характеристики.....	25
Транспортировка и хранение.....	28
Утилизация.....	28

<i>Модели внутренних блоков</i>	AUD-18HX4SNL	AUD-24HX4SLH	AUD-36HX4SHH	AUD-48HX4SHH	AUD-60HX4SHH
	AUC-18HR4SAA	AUC-24HR4SGA	AUC-36HR4SGA	AUC-48HR4SHA	AUC-60HR4SHA
	AUV-18HR4SA	AUV-24HR4SA	AUV-36HR4SB	AUV-48HR4SC	AUV-60HR4SC
<i>Модели наружных блоков</i>	AUW-18H4SU1	AUW-24H4SZ1	AUW-36H6SA1	AUW-48H6SE1	AUW-60H6SP1

Производитель оставляет за собой право вносить изменения в конструкцию без дополнительного уведомления. В тексте и цифровых инструкциях могут быть допущены опечатки.

Назначение прибора

Канальный/кассетный/напольно-потолочный кондиционер HISENSE, состоящий из внутреннего и наружного блока (сплит-система), предназначен

для поддержания требуемой температуры воздуха. Кондиционер осуществляет охлаждение, нагрев, осушение и очистку воздуха в помещении.

Правила безопасности

- Перед началом эксплуатации необходимо внимательно изучить данное Руководство по эксплуатации и строго следовать всем инструкциям, которые в нем приведены.
- Монтаж кондиционера должен осуществляться только квалифицированным специалистом с соблюдением все требований, указанных в «Руководстве по монтажу полупромышленных систем Hisense».
- Необходимо обеспечить свободное пространство в зоне воздухозабора и воздухоотдачи внутреннего и внешнего блока. Перекрытие зон воздухозабора или воздухоотдачи может привести к падению производительности кондиционера, к его перегреву и выходу из строя.
- Необходимо отключать питание кондиционера перед техническим обслуживанием.
- Ремонт кондиционера должен осуществляться только квалифицированным персоналом авторизованного сервисного центра.
- Не допускается размещение рядом с блоком распылителей и горючих смесей.
- Не допускается отключение питания блока при помощи автоматического при включенном приборе. Это может привести к пожару.

Важно!

Изготовитель и предприятие изготовитель снимают с себя любую ответственность за возможный вред, прямо или косвенно нанесенный данным прибором людям, животным, имуществу в случае, если это произошло в результате несоблюдения

правил и условий эксплуатации, установки прибора, умышленных или неосторожных действий потребителя и/или третьих лиц, а также в случае ситуаций, вызванных природными и/или антропогенными форс-мажорными явлениями.

Условные обозначения, используемые в данной инструкции



Не делайте этого



Будьте внимательны в данной ситуации



Необходимо заземление



Предупреждение! Неправильное использование может стать причиной серьезных повреждений, таких как смерть или травма.

Правила безопасности

 **Установка кондиционера должна осуществляться только квалифицированным специалистом**













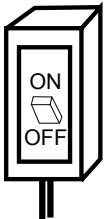



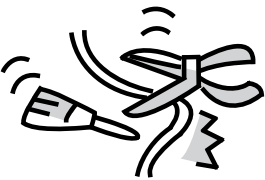

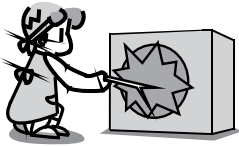
 <p>Параметры электропитания должны строго соответствовать параметрам электропитания, указанным в данном руководстве в разделе Технические характеристики.</p>	  <p>Надежно подсоедините шнур источника питания во избежание поражения электрическим током.</p>	   <p>Не допускается отключение питания блока при помощи автоматического выключателя из розетки при включенном приборе. Это может привести к пожару.</p>
  <p>Не допускается пережимание шнура кабеля питания, т.к. это может привести к его повреждению и как следствие поражению электрическим током.</p>	  <p>Не допускается попадание инородных предметов во внешний блок.</p>	 <p>Долговременное нахождение под потоком холодного воздуха вредно для Вашего здоровья. Отрегулируйте подачу воздуха таким образом, чтобы не находится постоянно под его воздействием.</p>
  <p>При возникновении ошибки в процессе работы прибора отключите прибор при помощи пульта управления.</p>	  <p>Ремонт кондиционера должен осуществляться только квалифицированным персоналом авторизованного сервисного центра.</p>	 <p>Не допускается размещение рядом с блоком распылителей и горючих смесей.</p>
  <p>Не допускается нажатие кнопок управления влажными руками.</p>	  <p>Не допускается размещение посторонних предметов на внешнем блоке.</p>	  <p>Кондиционер должен быть заземлен.</p>

Схема прибора и его составных частей

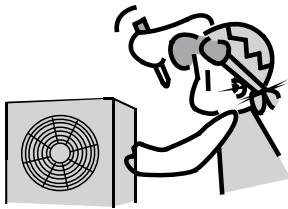
Сплит-системы канального типа

AUD-18HX4SUNL1, AUD-24HX4SZLH1, AUD-36HX4SAH1, AUD-48HX6SEH1, AUD-60HX6SPH1

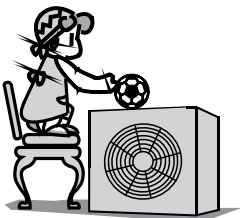
Внутренний блок (типоразмер 18/24/36)

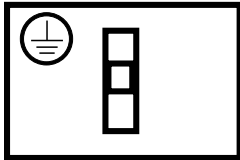
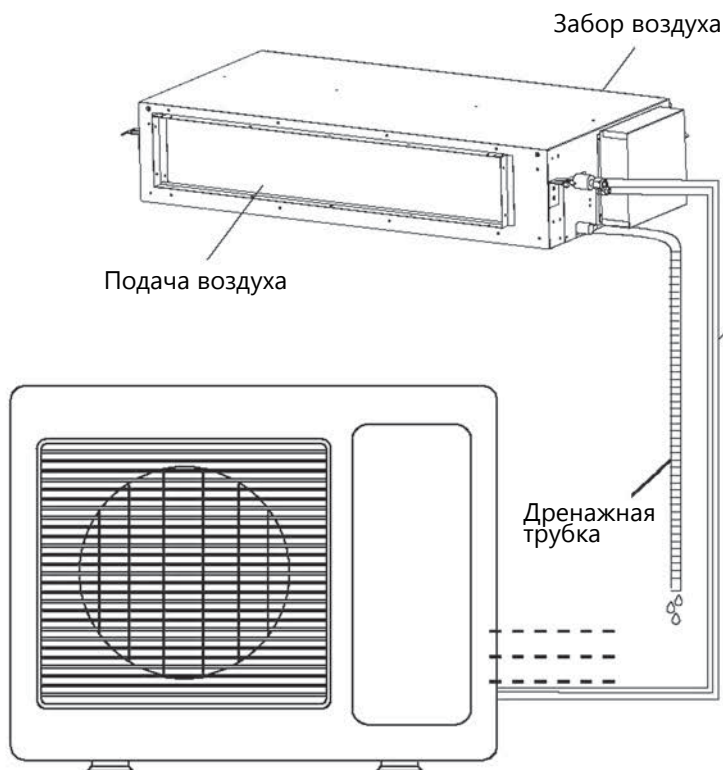

Внешний блок (типоразмер 18/24/36)

Внутренний блок (типоразмер 48)

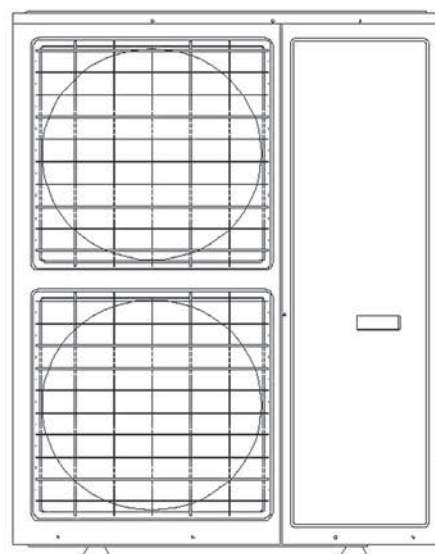
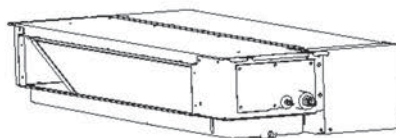

Внешний блок (типоразмер 48)

 **Примечание:** изображение прибора на схемах может отличаться от реального.

Схема прибора и его составных частей

Сплит-системы кассетного типа

AUC-18HR4SUAА1, AUC-24HR4SZGA1, AUC-36HR4SAGA1, AUC-48H6SEHA1, AUC-60HR6SPHA1

Внутренний блок (типоразмер 18)

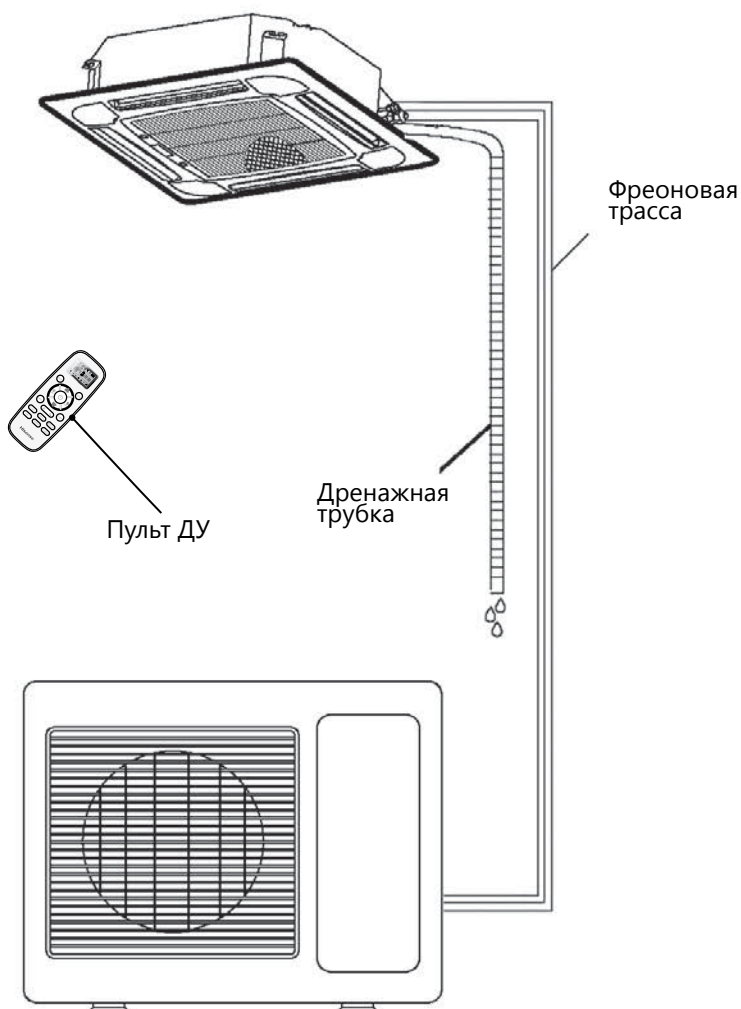

Внешний блок (типоразмер 18/24/36)

Внутренний блок (типоразмер 24/36/48/60)

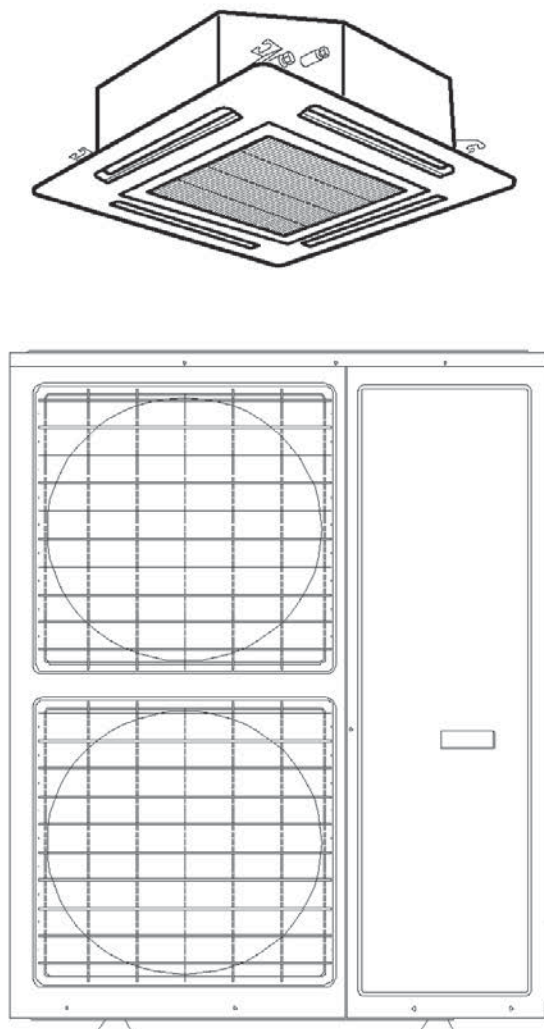

Внешний блок (типоразмер 48/60)

 **Примечание:** изображение прибора на схемах может отличаться от реального.

Схема прибора и его составных частей

Сплит-системы напольно-потолочного типа

AUV-18HR4SUA1, AUV-24HR4SZA1, AUV-36HR6SAB1, AUV-48HR6SEC1, AUV-48HR6SPC1

Внутренний блок

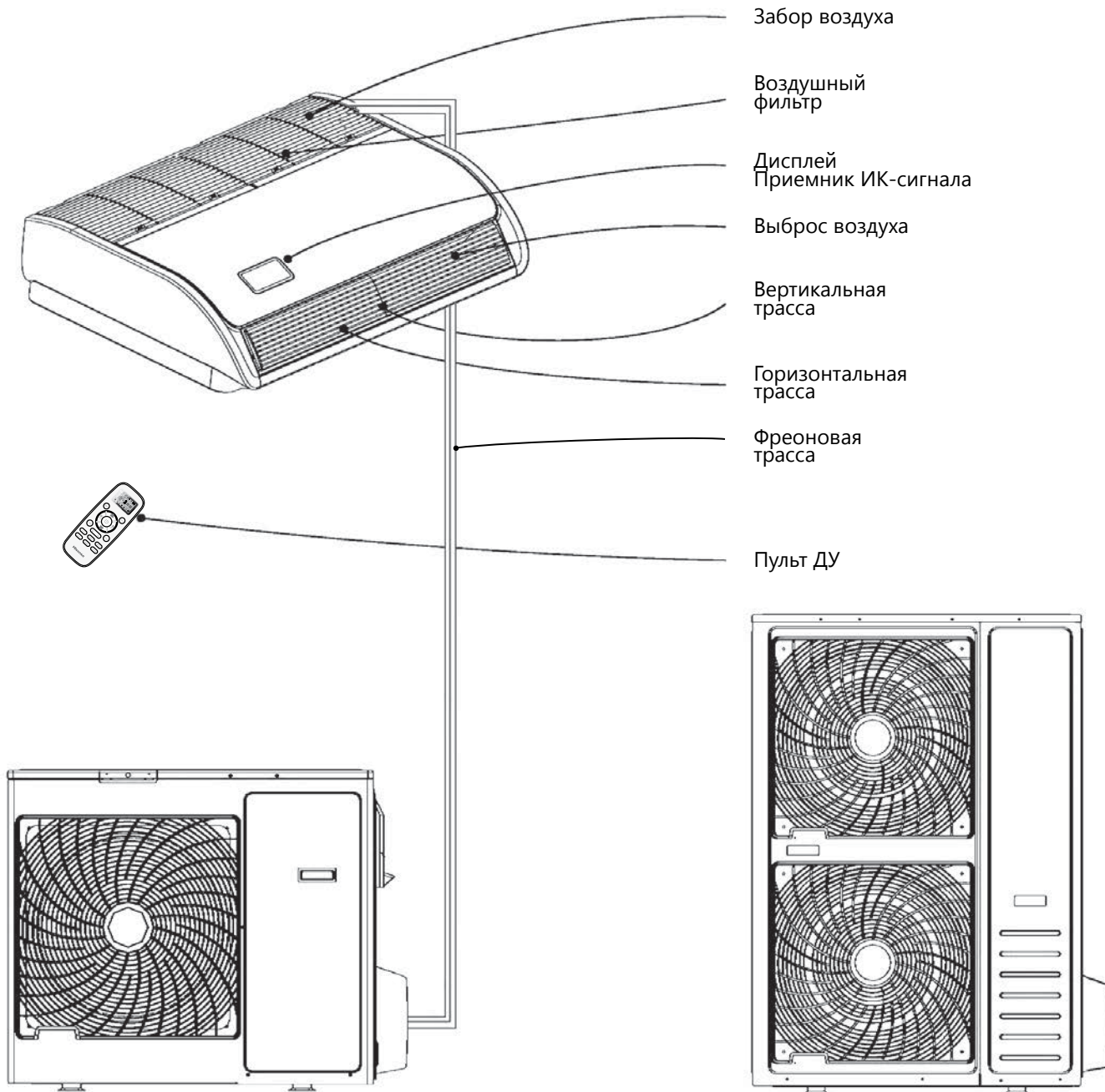

Внешний блок (типоразмер 18/24/36)

Внешний блок (типоразмер 48/60)

 **Примечание:** изображение прибора на схемах может отличаться от реального.

Описание дисплея внутреннего блока

Для кассетных сплит-систем

Модель AUC-18HR4SUAА1

- 1 ИК-приемник сигнала: предназначен для приема сигнала от ИК-пульты.
- 2 Индикатор работы блока: при работе блока горит. Отключается в режиме SLEEP.
- 3 Индикатор работы таймера: загорается при активации работы по таймеру. (Цвет – зеленый)
- 4 Индикатор загрязнения фильтра: загорается, когда необходимо осуществить очистку или замену воздушного фильтра. (Цвет - желтый)
- 5 Кнопка аварийного включения/выключения блока без пульта ДУ. Сброс индикации загрязнения фильтра.

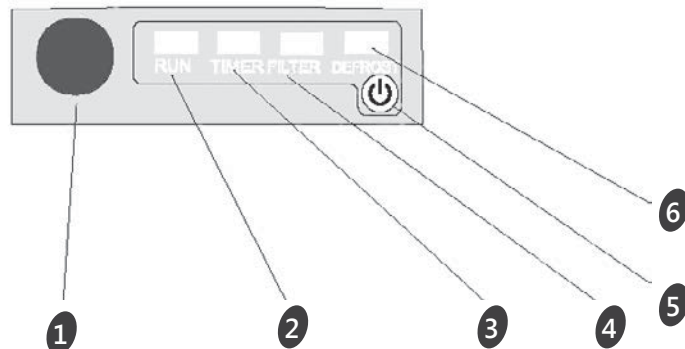

- 6 Индикатор режима разморозки наружного блока: индикатор загорается при активации режима разморозки наружного блока при работе в режиме отопления (Цвет - красный)

Модели AUC-18HR4SUAА1, AUC-24HR4SZGA1, AUC-36HR4SAGA1, AUC-48H6SEHA1, AUC-60HR6SPHA1

- 1 ИК-приемник сигнала: предназначен для приема сигнала от ИК-пульты.
- 2 Индикатор работы таймер.
- 3 Индикатор загрязнения фильтр.
- 4 Кнопка аварийного включения/выключения блока без пульта ДУ.
- 5 Индикатор режима разморозк.

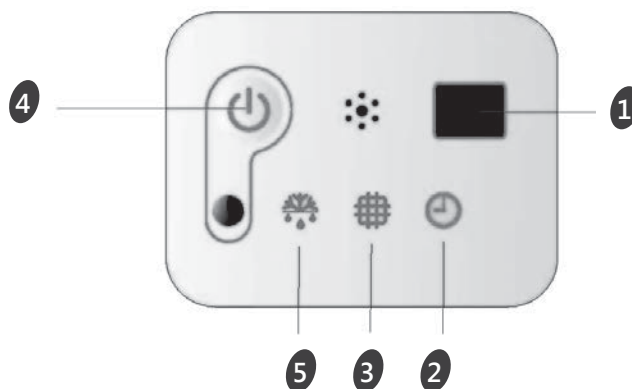

Для напольно-потолочных сплит-систем

- 1 Индикатор загрязнения фильтра: загорается, когда необходимо осуществить очистку или замену воздушного фильтра (Цвет - желтый).
- 2 Индикатор работы таймера: загорается при активации работы по таймеру. (Цвет – зеленый).
- 3 Кнопка аварийного включения/выключения блока без пульта ДУ. Сброс индикации загрязнения фильтра.
- 4 Индикатор работы блока: при работе блока горит. Отключается в режиме SLEEP.
- 5 ИК-приемник сигнала: предназначен для приема сигнала от ИК-пульты.

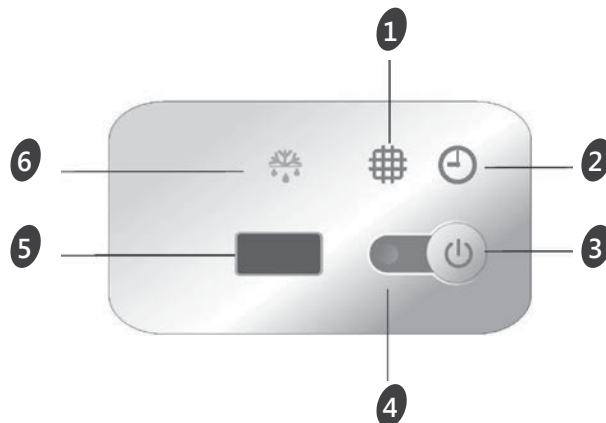

- 6 Индикатор режима разморозки наружного блока: индикатор загорается при активации режима разморозки наружного блока при работе в режиме отопления. (Цвет - красный).

Канальные сплит-системы AUD:

- Внешний блок
- Внутренний блок
- Проводной пульт ДУ
- Руководство по эксплуатации

Кассетные сплит-системы AUC:



- Внешний блок
- Внутренний блок
- Декоративная панель
- Беспроводной ИК-пульт
- Руководство по эксплуатации

Напольно-потолочные сплит-системы AUV:

- Внешний блок
- Внутренний блок
- Беспроводной ИК-пульт
- Руководство по эксплуатации

Описание пульта ДУ

Пульт дистанционного управления передает сигналы сплит-системе.

- 1 КНОПКА ON/OFF**
При нажатии кнопки, прибор будет запущен, если подано питание или остановлен, если работал.
- 2 КНОПКА MODE**
Нажмите эту кнопку, чтобы выбрать режим работы.
- 3 КНОПКА FAN**
Используется для выбора скорости вращения вентилятора в порядке:auto-high-medium-low.
- 4 5 КНОПКИ УСТАНОВКИ ТЕМПЕРАТУРЫ**
Используются для регулировки температуры, также таймера и установки времени.
- 6 КНОПКА SMART**
Включение/выключение режима нечеткой логики.
- 7 КНОПКА SUPER**
Используется, чтобы включить/выключить режим быстрого нагрева/охлаждения. (Быстрое охлаждение: высокая скорость вентилятора 16 °С; Быстрый нагрев: скорость вентилятора «auto», 30 °С.
- 8 КНОПКА SWING** 
Используется для включения/выключения качания вертикальных жалюзи и выбора желаемого положения.
- 9 КНОПКА SWING** 
(не используется в данной модификации)
- 10 КНОПКА SLEEP**
Используется для включения/отключения режима Sleep.
- 11 КНОПКА IFEEL**
Для включения/выключения режима IFEEL удерживайте кнопку IFEEL в течение 5 сек. При включенном режиме IFEEL контроль температуры осуществляется с учетом датчика температуры в пульте ДУ.
- 12 КНОПКА CLOCK**
Используется для установки текущего времени.
- 13 14 КНОПКА TIMER ON/TIMER OFF**
Используются для установки времени включения/выключения прибора по таймеру.

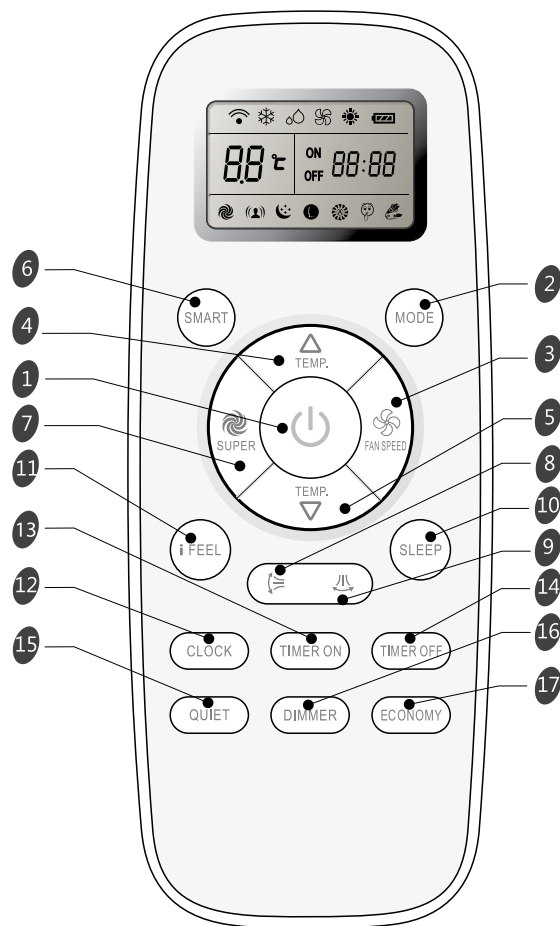

- 15 КНОПКА QUIET**
(не используется в данной модификации)
- 16 КНОПКА DIMMER**
Нажатие выключает дисплей внутреннего блока. Нажмите любую кнопку, чтобы включить его (только для моделей AUV).
- 17 КНОПКА ECONOMY**
(не используется в данной модификации)

Индикация дисплея

 Охлаждение	 Скорость: АВТО	 Индикатор Sleep1	 Индикатор QUIET	 Передача сигнала
 Осушение	 Скорость: HIGH	 Индикатор Sleep 2	 Индикатор SMART	 Заряд батареи
 Вентиляция	 Скорость: MED	 Индикатор Sleep 3	 Индикатор ECONOMY	 ON 88:88 OFF 88:88 Дисплей таймера Дисплей времени
 Обогрев	 Скорость: LOW	 Индикатор Sleep 4	 Индикатор SUPER	 88 °C Дисплей установки температуры
			 Ifeel	

Пульт ДУ

- **Как вставлять батарейки**

Снимите крышку отсека по направлению стрелки. Вставьте новые батарейки соблюдая полярность.

Закройте крышку отсека батареек.

Примечание:

Используйте 2 LR03 AAA(1.5В) батарейки. Не используйте аккумуляторы. Замените батарейки, когда дисплей начнет мигать.

- **Хранение пульта ДУ и советы по использованию**

Пульт может быть закреплен на стене с помощью держателя.

- **Как использовать**

Для управления кондиционером с помощью пульта ДУ, направьте пульт на кондиционер или на проводной пульт. Пульт ДУ будет управлять кондиционером с расстояния до 7м при отсутствии преград.

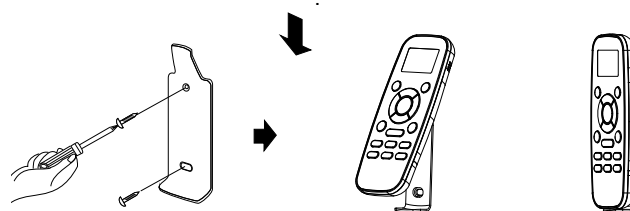
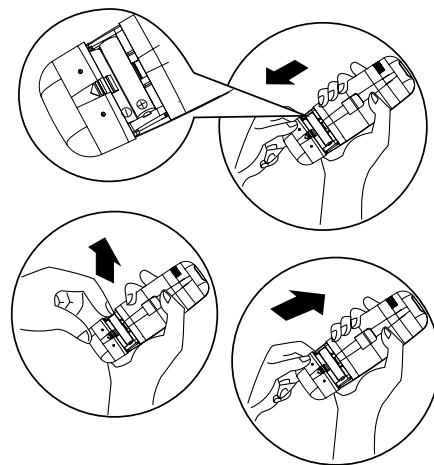

Режимы работы

Выбор режима

- 1 Каждый раз нажатие кнопки MODE сменяет режим в следующем порядке:

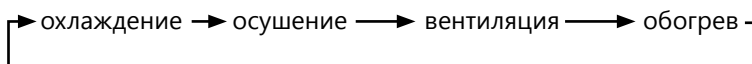

- ✍ Режим Обогрев недоступен в моделях «только холод»

Скорость вращения

- 2 Каждый раз нажатие кнопки FAN сменяет скорость вращения в следующем порядке:

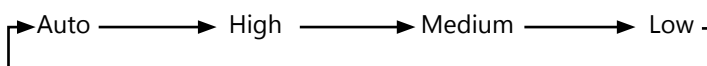

- ✍ В режиме "вентиляция", только скорости "High", "Medium" и "Low" доступны.
В режиме "Осушение" скорость вентилятора устанавливается на "AUTO", кнопка "FAN" недоступна

Установка температуры

- 3 Нажмите 1 раз, чтобы увеличить значение на 1 °C
 Нажмите 1 раз, чтобы уменьшить значение на 1 °C

✍

Диапазоны установки температуры	
Охлаждение, обогрев*	18 °C~30 °C
Осушение**	-7 ~ 7
Вентиляция	недоступно

*Примечание: Режим Обогрев недоступен в моделях «только холод».

**Примечание: В режиме "осушение", уменьшение или увеличение до 7°C может быть установлено с пульта ДУ, если Вам по-прежнему некомфортно.

Включение

- 4 Нажмите , когда прибор получит сигнал, загорится индикатор работы на внутреннем блоке

- ✍
- Иногда блок не распознает смену режимов во время работы. Подождите 3 минуты.
 - Во время режима «обогрев», воздушный поток не подается сначала. После 2 ~ 5 минут воздушный поток будет подан, когда прогреется теплообменник внутреннего блока.
 - Подождите 3 минуты перед повторным включением прибора.

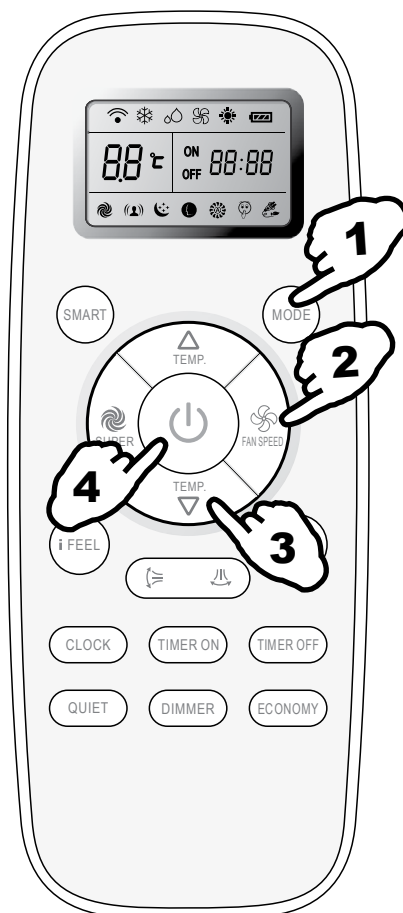

Управление воздушным потоком

Управление воздушным потоком

5

Вертикальный поток(Горизонтальный поток) автоматически устанавливается в определенном положении в зависимости от режима работы при включении кондиционера.

Режим работы	Направление
ОХЛАЖДЕНИЕ /ОСУШЕНИЕ	Горизонтально
ОБОГРЕВ /ВЕНТИЛЯЦИЯ	Вниз

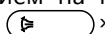
Направление потока также может быть изменено нажатием на пульте ДУ клавиши «»



Управление потоком (с пульта ДУ)

Использование пульта ДУ для установки произвольного положения жалюзи.

Качание жалюзи

Нажмите «», жалюзи начнут качаться.

Установка положения

Снова нажмите «», во время качания жалюзи, чтобы зафиксировать их в определенном положении.

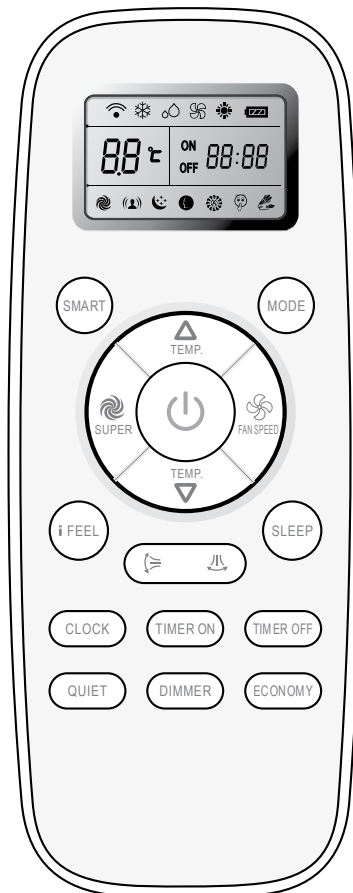

Инструкция по эксплуатации

Режим SMART

Нажмите кнопку SMART, блок перейдет в режим SMART (режим нечеткой логики) независимо от того, включен прибор или нет. В этом режиме температура и скорость вентилятора автоматически выставляются в зависимости от температуры в помещении.

Параметры работы в зависимости от температуры в помещении

Модели с тепловым насосом

Внутренняя температура	Режим работы	Целевая температура
21 °C или ниже	Обогрев	22 °C
21 °C - 23 °C	Вентиляция	
23 °C - 26 °C	Осушение	Температура в помещении понизится на 1.5 °C за 3 минуты
Свыше 26 °C	охлаждение	26 °C

Модели «только охлаждение»

Внутренняя температура	Режим работы	Целевая температура
23 °C или ниже	Вентиляция	
23 °C - 26 °C	Осушение	Температура в помещении понизится на 1.5 °C за 3 минуты
Свыше 26 °C	охлаждение	26 °C

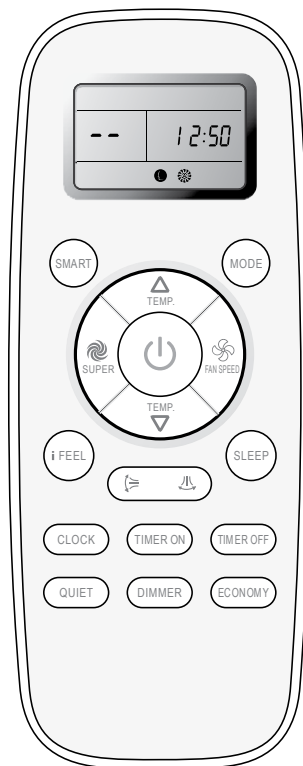

Кнопка SMART неактивна в режиме SUPER.

Примечание: в режиме SMART температура и воздушный поток контролируются автоматически. Однако, для моделей on/off, вы можете выбрать значение от -2 до 2, для инверторов от -7 до 7, если по-прежнему ощущаете дискомфорт.

Что можно делать в режиме SMART

Ощущение	Кнопка	Порядок работы
Некомфортно из-за недостаточного воздушного потока.		Скорость вращения будет изменяться с каждым нажатием данной кнопки.
Некомфортно из-за неправильного направления воздушного потока.		Нажмите кнопку, жалюзи начнут качаться, повторно нажмите кнопку чтобы зафиксировать положение.

Кнопка CLOCK

Вы можете установить текущее время нажав кнопку CLOCK, затем нажмите и чтобы установить точное время, нажмите CLOCK чтобы установить выбранное время.



Режим таймера

Удобно установить таймер, чтобы подготовить микроклимат в помещении в Вашем приходе. Так

же можно установить таймер, чтобы подготовить помещение к моменту Вашего пробуждения

КАК ВКЛЮЧИТЬ ТАЙМЕР

Кнопка TIMER ON используется для того, чтобы запрограммировать прибор на включение в нужное время.

1) Нажмите кнопку TIMER ON, "ON 12:00" загорится на дисплее, затем Вы можете нажать кнопки



или



чтобы выбрать желаемое время





Увеличение



Уменьшение



Нажмите  или  чтобы уменьшить или увеличить значение на 1 минуту.

Нажмите  или  в течение 1.5 секунды чтобы увеличить или уменьшить значение на 10 минут.

Нажмите  или  более длительно, чтобы изменить значение на 1 час.

Примечание: если Вы не нажимаете кнопки после нажатия кнопки TIMER ON в течение 10 секунд, пульт автоматически выйдет из режима установки таймера.

2) Когда желаемое время отобразится на дисплее, нажмите кнопку TIMER ON для подтверждения.

Будет слышен сигнал. "ON" перестанет мигать.

Индикатор TIMER загорится на внутреннем блоке.

3) Установленное время таймера будет отображаться на пульте в течение 5 секунд, после этого будут отображаться часы и текущее установленное время.

КАК ОТКЛЮЧИТЬ ФУНКЦИЮ TIMER ON

Нажмите кнопку TIMER ON снова, будет слышен звуковой сигнал и индикатор таймера пропадет. Режим таймера отключен.

Примечание: Таким же образом устанавливается функция таймера отключения (TIMER OFF).

Режим I FEEL

При активации данного режима активируется датчик температуры в пульте управления. Это позволяет контролировать температуру на удалении от внутреннего блока и обеспечивает дополнительный комфорт.

Режим SLEEP

Режим SLEEP доступен в режимах охлаждения, нагрева или осушения.

Эти параметры обеспечат более комфортные условия для сна.

Прибор остановится после 8 часов работы.

- Скорость вентилятора автоматически устанавливается на уровень LOW.

SLEEP mode 1:

- Установленная температура поднимется на 2°C если прибор работает на охлаждение на протяжении 2 часов. Потом температура зафиксирована.
- Установленная температура снизится на 2°C если прибор работает на обогрев на протяжении 2 часов. Потом температура зафиксирована.

Примечание: В режиме охлаждения, если температура равна 26°C или выше, установленная температура меняться не будет.

Примечание: Режим обогрева недоступен для кондиционеров «только холод».



Режим SUPER

SUPER режим

- Режим SUPER используется для быстрого нагрева или охлаждения помещения.
Быстрое охлаждение: Температура 18°C, скорость вентилятора высокая
Быстрый нагрев: скорость вентилятора АВТО, температура 30°C.
- Режим SUPER может быть включен, когда прибор работает или подключен к электросети.
- В режиме SUPER можно установить таймер или направление потока.
Для выхода нажмите кнопку SUPER, MODE, FAN, ON/OFF, SLEEP или измените температуру.

Примечание: Кнопка SMART недоступна в режиме SUPER.

Прибор работает в режиме SUPER в течение 15 минут, если Вы до этого не нажали кнопку.

Быстрое охлаждение



Быстрый нагрев



Описание проводного пульта

Панель управления пульта

- 1 ДАТЧИК ТЕМПЕРАТУРЫ ВОЗДУХА**
Встроенный датчик температуры, находящийся внутри пульта управления, фиксирует температуру в помещении и передает сигнал к внутреннему блоку кондиционера. Если проводной пульт не подключен к кондиционеру, то температура в помещении контролируется при помощи датчика, который встроен во внутренний блок.
- 2 ПРИЕМНИК ИК-сигнала**
Предназначен для приема сигнала от ИК-пульта.
- 3 КНОПКА ВКЛЮЧЕНИЯ/ВЫКЛЮЧЕНИЯ КОНДИЦИОНЕРА**
Включение кнопки производит включение или выключение кондиционера.
- 4 КНОПКА ВЫБОРА РЕЖИМА РАБОТЫ MODE**
- 5 КНОПКА TIMER/SLEEP**
Нажмите кнопку и активируйте режим SLEEP. На дисплее появится индикация ☾ . При повторном нажатии произойдет отключение режима SLEEP.
Нажатие и удерживание данной кнопки более 3 секунд активирует режим настройки таймера. Отключение режима настройки таймера осуществляется повторным удерживанием кнопки более 5 секунд.
Подробнее о функции Таймер читайте в соответствующем разделе.
- 6 КНОПКА ВЫБОРА СКОРОСТИ ВРАЩЕНИЯ ВЕНТИЛЯТОРА**
- 7 КНОПКА УСТАНОВКИ ТЕМПЕРАТУРЫ**
- 8 ЖИДКОКРИСТАЛЛИЧЕСКИЙ ДИСПЛЕЙ**



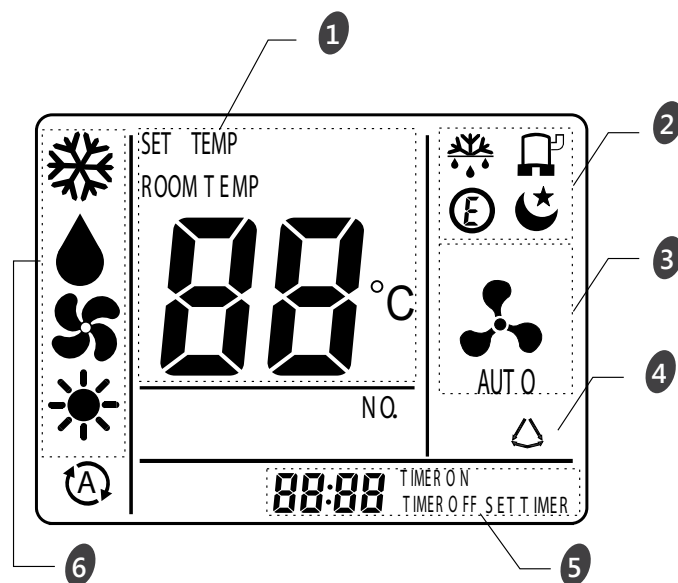

Индикация на дисплее проводного пульта ДУ

- 1** Индикация установленной температуры и температуры в помещении.
- 2** Индикация текущего состояния системы.
- 3** Индикация скорости вращения вентилятора.
- 4** Индикация качания жалюзи.
- 5** Индикация установленного времени режимов работы по Таймеру.
- 6** Индикация текущего режима работы.







Описание проводного пульта

Режим работы

-  ОХЛАЖДЕНИЕ
-  ОСУШЕНИЕ
-  ПРОВЕТРИВАНИЕ
-  ОТОПЛЕНИЕ
-  АВТОМАТИЧЕСКИЙ
(не доступно для моделей 18K и 24K)

Скорость вращения вентилятора

-  АВТОМАТИЧЕСКИЙ ВЫБОР
AUTO
-  ВЫСОКАЯ СКОРОСТЬ
-  СРЕДНЯЯ СКОРОСТЬ
-  НИЗКАЯ СКОРОСТЬ

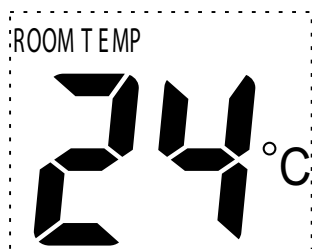

ТЕМПЕРАТУРА
В ПОМЕЩЕНИИ

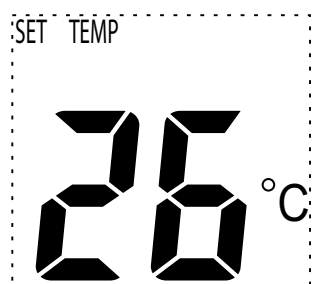





УСТАНОВЛЕННАЯ
ТЕМПЕРАТУРА

TIMER ON ТАЙМЕР НА ВКЛЮЧЕНИЕ
КОНДИЦИОНЕРА

TIMER OFF ТАЙМЕР НА ВЫКЛЮЧЕНИЕ
КОНДИЦИОНЕРА

00:00 ВРЕМЯ АКТИВАЦИИ РЕЖИМА
ПО ТАЙМЕРУ

-  РЕЖИМ ОТТАЙКИ ВНЕШНЕГО БЛОКА
-  КОМПРЕССОР РАБОТАЕТ
-  РЕЖИМ ПЛАВНОЙ РАБОТЫ КОМПРЕССОРА
-  АКТИВИРОВАН РЕЖИМ SLEEP

Установка проводного пульта

Установка проводного пульта должна осуществляться квалифицированным специалистом в соответствии с установочными схемами, приведенными в данном руководстве по эксплуатации.

Перед подключением пульта необходимо отключить питание прибора.

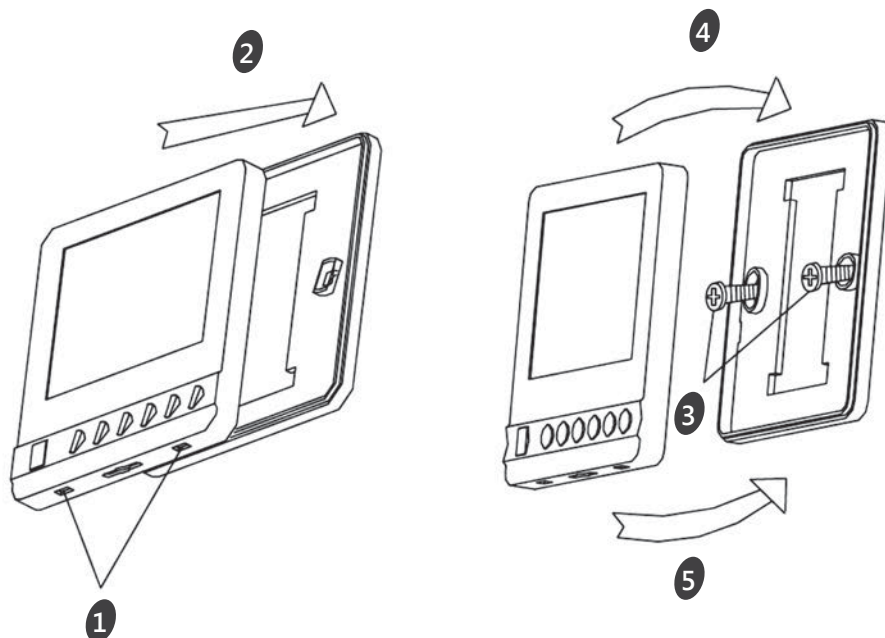



- 1 Установите прямую отвертку в пазу 1. Будьте осторожны, чтобы не повредить пульт управления.
- 2 Снимите черную крышку.
- 3 При помощи двух винтов (φ4×16) установите черную и металлическую плату на место для установки и подключите кабель.
- 4 Установите черную крышку.

ИНСТРУКЦИЯ ПО ЭКСПЛУАТАЦИИ ПРОВОДНОГО ПУЛЬТА ДУ

Выбор режима

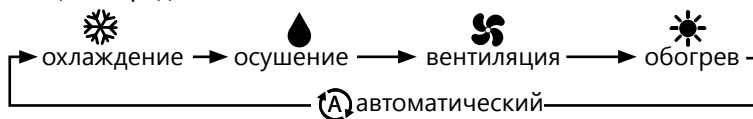
Каждый раз нажатие кнопки MODE сменяет режим в следующем порядке:



 Режим AUTO не используется для моделей 18K и 24K

Инструкция по эксплуатации

Скорость вращения

2 Каждый раз нажатие кнопки FAN меняет скорость вращения в следующем порядке:

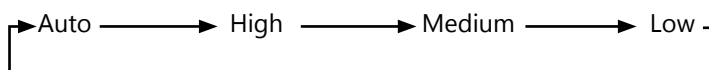

В режиме "вентиляция", только скорости "High", "Medium" и "Low" доступны.

В режиме "Осушение" скорость вентилятора устанавливается на "AUTO", кнопка "FAN" недоступна

Установка температуры

3 ▲ Нажмите 1 раз, чтобы увеличить значение на 1 °C

▼ Нажмите 1 раз, чтобы уменьшить значение на 1 °C

Диапазоны установки температуры	
Охлаждение, обогрев*	18 °C ~ 30 °C
Осушение**	-7 ~ 7
Вентиляция	недоступно

*Примечание: Режим Обогрев недоступен в моделях «только холод».

**Примечание: В режиме "осушение", уменьшение или увеличение до 7°C может быть установлено с пульта ДУ, если Вам по-прежнему некомфортно.

Включение

4 Нажмите , когда прибор получит сигнал, загорится индикатор работы на внутреннем блоке

- Иногда блок не распознает смену режимов во время работы. Подождите 3 минуты.
- Во время режима «обогрев», воздушный поток не подается сначала. После 2 ~ 5 минут воздушный поток будет подан, когда прогреется теплообменник внутреннего блока.
- Подождите 3 минуты перед повторным включением прибора.

Режим SLEEP

Нажмите кнопку 5 и активируйте режим SLEEP. На дисплее появится индикация . При повторном нажатии произойдет отключение режима SLEEP.

Функция SLEEP недоступна в режиме AUTO.

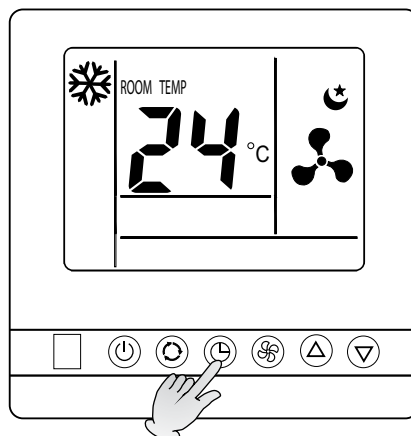

Режим таймера

Удобно установить таймер, чтобы подготовить микроклимат в помещении в Вашему приходу. Также можно установить таймер, чтобы подготовить помещение к моменту Вашего пробуждения.

Установка таймера на выключение прибора TIMER OFF

Вы можете установить время выключения кондиционера, когда он включен.

Нажатие и удерживание кнопки 5 более 3 секунд активирует режим настройки таймера.

Отключение режима настройки таймера осуществляется повторным удерживанием кнопки более 5 секунд.

На экране появится мигающая индикация TIMER OFF. Кнопками Δ ∇ установите время, спустя которое кондиционер должен выключиться. Каждое нажатие кнопок соответствует 30 минутам (0,5 часа). Значение времени может быть установлено от 0,5 до 24 часов.

Отключение режима настройки таймера осуществляется повторным удерживанием кнопки более 5 секунд.

Установка таймера на включение прибора TIMER ON

Вы можете установить время включения кондиционера, когда он выключен.

Нажатие и удерживание кнопки 5 более 3 секунд активирует режим настройки таймера.

Отключение режима настройки таймера осуществляется повторным удерживанием кнопки более 5 секунд.

На экране появится мигающая индикация TIMER ON. Кнопками Δ ∇ установите время, спустя которое кондиционер должен выключиться. Каждое нажатие кнопок соответствует 30 минутам (0,5 часа). Значение времени может быть установлено от 0,5 до 24 часов.

Отключение режима настройки таймера осуществляется повторным удерживанием кнопки более 5 секунд.

Если необходимо отключить установленный таймер нажмите и удерживайте кнопку 5 в течение 3 секунд. После чего установите время таймера на 0:00 при помощи кнопок Δ ∇ и выйдите из режима установки времени таймера.

ОБСЛУЖИВАНИЕ КАНАЛЬНОЙ СПЛИТ-СИСТЕМЫ

Перед началом технического обслуживания отключите кондиционер от сети электропитания.

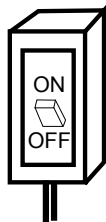

Внимание! При загрязненном фильтре снижается воздухопроизводительность и потребление электроэнергии увеличивается до 10%.

Не промывайте фильтр горячей водой. Не включайте кондиционер без установленного в него фильтра.

Чистка воздушного фильтра

1

Снимите фильтр

2

Прочистите воздушный фильтр. Используйте пылесос или промойте воздушный фильтр водой. Если он очень загрязнен, используйте нейтральное моющее средство и воду.



3

Установите воздушные фильтр

ОБСЛУЖИВАНИЕ КАССЕТНОЙ СПЛИТ-СИСТЕМЫ

Перед началом технического обслуживания отключите кондиционер от сети электропитания.

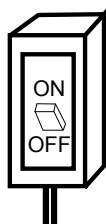

Внимание! О необходимости чистки фильтра сигнализирует индикатор на дисплее декоративной панели. Снять индикацию можно нажатием на кнопку аварийного включения/выключения на дисплее декоративной панели.

Чистка воздушного фильтра

1

Откройте воздухозаборную решетку. Одновременно отодвиньте обе ручки, как показано на рисунке, и далее медленно снимите ее по направлению вниз.

2

Снимите воздушные фильтры. Отодвиньте обе защелки на обратной стороне воздухозаборной решетки наружу и снимите воздушный фильтр.

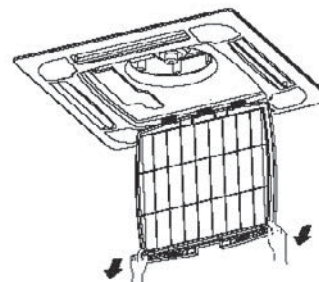
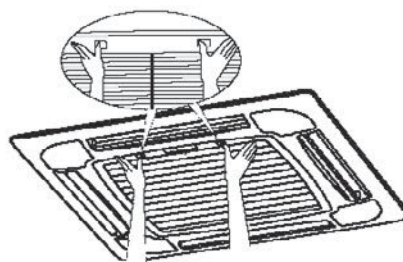

18K

3 **Прочистите воздушный фильтр.**
Используйте пылесос или промойте воздушный фильтр водой. Если он очень загрязнен, используйте нейтральное моющее средство и воду.

4 **Установите воздушный фильтр.**
Прикрепите воздушный фильтр к воздухозаборной решетке, поместив его в защищенную область над решеткой всасывания. Установите воздушный фильтр, задвинув рукоятки на обратной стороне решетки по направлению вовнутрь.

5 **Закройте воздухозаборную решетку.**

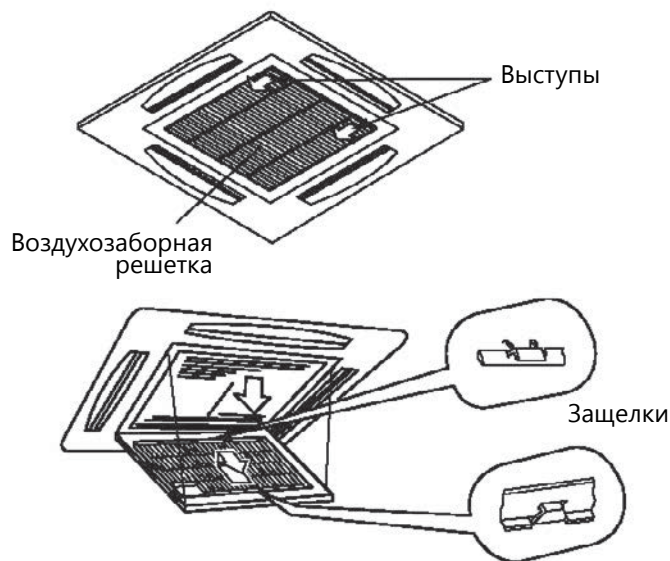

24K,36K,48K,60K

Внимание! При загрязненном фильтре снижается воздухопроизводительность и потребление электроэнергии увеличивается до 10%.

Не промывайте фильтр горячей водой. Не включайте кондиционер без установленного в него фильтра.

Чистка блока

Протрите панель мягкой тряпкой, слегка смоченной водой или моющим средством.

ОБСЛУЖИВАНИЕ НАПОЛЬНО-ПОТОЛОЧНОЙ СПЛИТ-СИСТЕМЫ

О необходимости чистки фильтра сигнализирует индикатор на дисплее прибора. Снять индикацию можно нажатием на кнопку аварийного включения/выключения на дисплее прибора.

Внимание! При загрязненном фильтре снижается воздухопроизводительность и потребление электроэнергии увеличивается до 10%.

Не промывайте фильтр горячей водой. Не включайте кондиционер без установленного в него фильтра.

Чистка воздушного фильтра

1 **Снимите фильтр**

2 **Прочистите воздушный фильтр.**
Используйте пылесос или промойте воздушный фильтр водой. Если он очень загрязнен, используйте нейтральное моющее средство и воду.

3 **Установите воздушные фильтр**

Чистка блока

Протрите панель мягкой тряпкой, слегка смоченной водой или моющим средством.

Устранение неполадок

1. При подтекании конденсата из дренажного поддона остановите работу прибора и обратитесь в организацию, устанавливавшую прибор или в другую организацию, уполномоченную производить установку и обслуживание прибора.
2. При возникновении запаха дыма или появлении дыма из прибора - остановите работу прибора и обратитесь в организацию, устанавливавшую прибор или в другую организацию, уполномоченную производить установку и обслуживание прибора.
3. Из выпускного отверстия выходит туман. Туман появляется, когда в помещении высокая влажность.

Ошибка	Возможные причины и пути устранения ошибок
Прибор не работает	<ul style="list-style-type: none"> • Подождите 3 минуты и включите прибор. Возможно прибор был отключен защитным устройством. • Возможно разряжены аккумуляторы пульта ДУ • Проверьте подключение к сети питания
Отсутствует подача теплого / холодного воздуха (в зависимости от выбранного режима)	<ul style="list-style-type: none"> • Проверьте степень загрязнения фильтра • Проверьте, не перекрыты ли отверстия воздухозабора и воздухоотдачи внутреннего воздуха • Проверьте, корректно ли установлена температура воздуха на пульте ДУ • Проверьте, закрыты ли окна, двери
Задержка при переключении режима работы	<ul style="list-style-type: none"> • Смена режимов работы в ходе эксплуатации может занимать до 3-х минут
При работе слышен звук журчащей воды	<ul style="list-style-type: none"> • Данный звук может быть вызван движением хладагента. Это нормальный режим работы. • Данный звук также характерен для прибора в режиме Размораживания наружного блока при работе в режиме Отопления
Слышно потрескивание	<ul style="list-style-type: none"> • Данный звук может возникать под влиянием изменения температуры корпуса.
Возникновение конденсата в виде тумана	<ul style="list-style-type: none"> • Туман может возникать при снижении температуры воздуха в помещении и высокой влажности
Индикатор компрессора горит постоянно, а внутренний вентилятор не работает	<ul style="list-style-type: none"> • Режим работы кондиционера был изменен с режима нагревания на режим охлаждения. Индикатор погаснет в течение 10 минут и вернется в режим нагревания.

 Если после всех попыток устранения неполадок проблема не решена, обратитесь в авторизованный сервисный центр в вашем регионе либо к торговому представителю.

Условия эксплуатации

Диапазон эксплуатационных температур

Устройство защиты может автоматически отключить прибор при эксплуатации при температурах, указанных ниже:

РЕЖИМ ОТОПЛЕНИЯ	Наружная температура воздуха выше + 24°C
	Наружная температура ниже -10°C
	Температура воздуха в помещении выше 27°C
РЕЖИМ ОХЛАЖДЕНИЯ	Наружная температура воздуха выше +43°C
	Температура воздуха в помещении ниже + 21°C
РЕЖИМ ОСУШЕНИЯ	Температура воздуха в помещении ниже 18°C

 При эксплуатации кондиционера в режиме **ОХЛАЖДЕНИЕ** или **ОСУШЕНИЕ** в течении длительного времени при влажности воздуха выше 80% возможно возникновение конденсата на выходе воздуха (виде тумана).

Особенности работы защитного устройства

- 1 Возобновить работу кондиционера после ее прекращения в результате срабатывания защитного устройства можно через 3 минуты.
- 2 После подключения к питаю кондиционер начинает работу не раньше чем через 20 сек.
- 3 При отключении в результате срабатывания защитного устройства для включения нажмите кнопку ON/OFF.
- 3 При отключении кондиционера от защитного устройства все настройки Таймера сбрасываются.

Особенности работы в режиме Отопления

После запуска режима **ОТОПЛЕНИЕ** кондиционер начинает подавать теплый воздух не ранее чем через 2-5 минут.

При работе в режиме **ОТОПЛЕНИЯ** периодически активируется режим Размораживания наружного блока. Процесс занимает от 2 - 5 минут. Во время размораживания прекращается работа вентиляторов внутреннего блока.

Сертификация

Товар сертифицирован на территории таможенного союза органом по сертификации:

«РОСТЕСТ-Москва» ЗАО «Региональный орган по сертификации и тестированию»

Адрес: 119049, г. Москва, ул. Житная, д. 14, стр. 1.

Фактический адрес: 117418, Москва, Нахимовский просп., 31.

Телефон: 8 (499) 129-23-11; факс 8 (495) 668-28-93

Сертификат обновляется регулярно.

Товар соответствует требованиям:

ТР ТС 004/2011 «О безопасности низковольтного оборудования»,

ТР ТС 020/2011 «Электромагнитная совместимость технических средств»

№ сертификата:

№ ТС RU C-LV.AЯ46.B.67849

Срок действия:

с 11.02.2015 по 18.01.2020.

(При отсутствии копии нового сертификата в коробке, спрашивайте копию у продавца)

Сертификат выдан:

SIA «GREEN TRACE» LV-1004, Biekensalas iela, 6, Riga, Latvia.

СИА «ГРИН ТРЕЙС» ЛВ-1004, Латвия, Рига, ул. Бикенсалас, 6.

Изготовитель:

SIA «GREEN TRACE» LV-1004, Biekensalas iela, 6, Riga, Latvia.

СИА «ГРИН ТРЕЙС» ЛВ-1004, Латвия, Рига, ул. Бикенсалас, 6.

Предприятие-изготовитель:

Hisense (Shandong) air conditioner ltd. № 1 Hisense road, Nancun Town, Pingdu City, Shandong Province, China.

Хайсенс (Шондон) эйр кондиционер лтд. Хайсенс роад 1, Нанкун таун, Пингду Сити, провинция Шандон, Китай.

Изготовлено под контролем:

Hisense International CO., Ltd 17 Donghai Xi Road Qingdao China 266071

Сделано в Китае

Заявитель:

Общество с ограниченной ответственностью «Ай.Эр.Эм.Си.»

РФ, 119049, г. Москва, Ленинский просп., д. 6, офис 14. Тел./факс: +7 (495) 258-74-85

Технические характеристики

Полупромышленные сплит-системы кассетного типа

Модель внутреннего блока		AUC-18HR4SAA	AUC-24HR4SGA	AUC-36HR4SGA	AUC-48HR4SHA	AUC-60HR4SHA
Модель наружного блока		AUW-18H4SU1	AUW-24H4SZ1	AUW-36H6SA1	AUW-48H6SE1	AUW-60H6SP1
Мощность охлаждения, Вт		5000	7450	10000	14000	16000
Мощность обогрева, Вт		5500	7500	11000	14800	17500
Номинальная потребляемая мощность, Вт	Охлаждение	1550	2320	3550	4650	5694
	Обогрев	1550	2080	3225	4853	5814
Расход воздуха, м ³ /ч		800	1100	1800	2000	2000
Коэффициент энергоэффективности (охлаждение) EER		3,23	3,21	2,81	3,01	2,81
Класс Энергоэффективности (охлаждение)		A	A	C	B	C
Коэффициент энергоэффективности (обогрев) COP		3,55	3,61	3,01	3,05	3,01
Класс Энергоэффективности (нагрев) COP		B	A	B	D	D
Электропитание внутренний блок		220-240V~/1P/50Hz				
Электропитание внешний блок		220-240V~/1P/50Hz		380-415V~/3P/50Hz		
Номинальный ток, А	Охлаждение	7,1	10,8	6,0	8,8	10,0
	Отопление	7,1	10,0	5,5	9,3	10,3
Уровень шума (дБ (А)) внутренний блок	низкая скорость/ высокая скорость	46/35	36/43	50/45	52/46	52/46
Диаметры подключения						
Жидкость	дюйм	1/4	3/8	3/8	3/8	3/8
Газ	дюйм	1/2	5/8	5/8	3/4	3/4
Макс. длина	м	15	20	30	50	50
Макс. перепад высот	м	7,5	10	15	15	15
Компрессор						
Тип		Ротационный	Ротационный	Спиральный	Ротационный	Ротационный
Модель		PA190M2CS-4KTL	PA290G2CS-4MUL1	C-SBN303H8D	ATE550SC3Q9RK	ATE650SC3Q9JK
Марка		GMCC	GMCC	SANYO	HITACHI	HITACHI
Массо-габаритные характеристики						
Габаритные размеры (ШхВхГ)	Панель	650x30x650	950x37x950	950x37x950	950x37x950	950x37x950
Габаритные размеры (ШхВхГ)	Внутренний блок	650x270x570	840x248x840	840x248x840	840x298x840	840x298x840
Габаритные размеры (ШхВхГ)	Внешний блок	800x550x260	900x640x300	900x840x300	950x1050x340	950x1386x340
Нетто масса, кг	Панель	2,4	6	6	6	6
Нетто масса, кг	Внутренний блок	20	28	30	33	33
Нетто масса, кг	Внешний блок	37	54	83	96	106
Размеры в упаковке (ШхВхГ)	Панель	730x130x730	990x115x1010	990x115x1010	1010x115x990	1010x115x990
Размеры в упаковке (ШхВхГ)	Внутренний блок	770x310x750	930x290x930	930x290x930	930x340x930	930x340x930
Размеры в упаковке (ШхВхГ)	Внешний блок	930x620x360	1050x700x400	1110x980x460	1110x1200x460	1110x1530x460
Брутто масса, кг	Панель	5	7,5	7,5	7,5	7,5
Брутто масса, кг	Внутренний блок	27	34	36	39	39
Брутто масса, кг	Внешний блок	40	60	91	103	116

Полупромышленные сплит-системы канального типа

Модель внутреннего блока		AUD-18HX4SNL	AUD-24HX4SLH	AUD-36HX4SHH	AUD-48HX4SHH	AUD-60HX4SHH
Модель наружного блока		AUW-18H4SU1	AUW-24H4SZ1	AUW-36H6SA1	AUW-48H6SE1	AUW-60H6SP1
Мощность охлаждения, Вт		5000	7400	10200	14000	16000
Мощность обогрева, Вт		5500	7900	11250	15000	17500
Номинальная потребляемая мощность, Вт	Охлаждение	1550	2450	3625	4650	5694
	Обогрев	1600	2190	3300	4532	5814
Расход воздуха, м ³ /ч		780	1100	1800	2000	2000
Коэффициент энергоэффективности (охлаждение) EER		3,23	3,02	2,81	3,01	2,81
Класс Энергоэффективности (охлаждение)		A	B	C	B	C
Коэффициент энергоэффективности (обогрев) COP		3,44	3,61	3,41	3,31	3,01
Класс Энергоэффективности (нагрев) COP		B	A	B	C	D
Статическое давление, Па		10(30)	50(80)	50(80)	80(120)	80(120)
Электропитание внутренний блок		220-240V~/1P/50Hz				
Электропитание наружный блок		220-240V~/1P/50Hz		380-415V~/3P/50Hz		
Номинальный ток, А	Охлаждение	7,1	11,5	6,7	8,8	10,0
	Отопление	7,3	11,0	5,6	8,6	10,3
Уровень шума (дБ (А)) внутренний блок	низкая скорость/ высокая скорость	43/38	43/49	50/46	53/49	53/49
Диаметры подключения						
Жидкость	дюйм	1/4	3/8	3/8	3/8	3/8
Газ	дюйм	1/2	5/8	5/8	3/4	3/4
Макс. длина	м	15	20	30	50	50
Макс. перепад высот	м	7,5	10	15	15	15
Компрессор						
Тип		Ротационный	Ротационный	Спиральный	Ротационный	Ротационный
Модель		PA190M2CS-4KTL	PA290G2CS-4MUL1	C-SBN303H8D	ATE550SC3Q9RK	ATE650SC3Q9JK
Марка		GMCC	GMCC	SANYO	HITACHI	HITACHI
Массо-габаритные характеристики						
Габаритные размеры (ШxВxГ)	Внутренний блок	900×190×447	900×270 ×720	1300×350×800	1386×350×800	1386×350×800
Габаритные размеры (ШxВxГ)	Внешний блок	800×550×260	900×640×300	900×840×300	950×1050×340	950×1386×340
Размеры в упаковке (ШxВxГ)	Внутренний блок	1070×236×580	1170×340×870	1550×410×940	1550×410×940	1550×410×940
Размеры в упаковке (ШxВxГ)	Внешний блок	930×620×360	1050×700×400	1110×980×460	1110×1200×460	1110×1530×460
Масса нетто, кг	Внутренний блок	19	32	54	54	54
Нетто масса, кг	Внешний блок	37	54	83	96	106
Масса брутто, кг	Внутренний блок	24	37	62	62	62
Брутто масса, кг	Внешний блок	40	60	91	103	116

Технические характеристики

Полупромышленные сплит-системы напольно-потолочного типа

Модель внутреннего блока		AUV-18HR4SA	AUV-24HR4SA	AUV-36HR4SB	AUV-48HR4SC	AUV-60HR4SC
Модель наружного блока		AUW-18H4SU1	AUW-24H4SZ1	AUW-36H6SA1	AUW-48H6SE1	AUW-60H6SP1
Мощность охлаждения, Вт		5000	7700	10200	14000	16000
Мощность обогрева, Вт		5500	7900	12000	16000	18000
Номинальная потребляемая мощность, Вт	Охлаждение	1550	2400	3625	4651	5694
	Обогрев	1525	2190	3520	4532	5814
Расход воздуха, м ³ /ч		800	1100	1800	2000	2000
Коэффициент энергоэффективности (охлаждение) EER		3,23	3,21	2,81	3,01	2,81
Класс энергоэффективности (охлаждение)		A	A	C	B	C
Коэффициент энергоэффективности (обогрев) COP		3,61	3,61	3,41	3,53	3,10
Класс энергоэффективности (нагрев)		A	A	B	B	D
Электропитание внутренний блок		220-240В~/1фаза/50 Гц				
Электропитание внешний блок		220-240В~/1 фаза/50Гц		380~415В~/3фазы /50Гц		
Номинальный ток, А	Охлаждение	7,1	11,2	6,7	8,8	10,0
	Отопление	7,0	11,0	6,0	8,6	10,3
Уровень шума (дБ (А)) внутренний блок	низкая скорость/ высокая скорость	41/34	52/45	54/49	53/49	53/49
Диаметры подключения						
Жидкость	дюйм	1/4	3/8	3/8	3/8	3/8
Газ	дюйм	1/2	5/8	5/8	3/4	3/4
Макс. длина	м	15	20	30	50	50
Макс. перепад высот	м	7,5	10	15	15	15
Компрессор						
Тип		Ротационный	Ротационный	Спиральный	Ротационный	Ротационный
Модель		PA190M2CS-4KTL	PA290G2CS-4MUL1	C-SBN303H8D	ATE550SC3Q9RK	ATE650SC3Q9JK
Марка		GMCC	GMCC	SANYO	HITACHI	HITACHI
Массо-габаритные характеристики						
Габаритные размеры (ШхВхГ)	Внутренний блок	990x680x230	990x680x230	1285x680x230	1580x680x230	1580x680x230
Габаритные размеры (ШхВхГ)	Внешний блок	800x550x260	900x640x300	900x840x300	950x1050x340	950x1386x340
Размеры блока в упаковке (ШхВхГ)	Внутренний блок	1100x820x350	1100x820x350	1400x820x350	1690x820x350	1690x820x350
Размеры в упаковке (ШхВхГ)	Внешний блок	930x620x360	1050x700x400	1110x980x460	1110x1200x460	1110x1530x460
Масса блока, кг	Внутренний блок	27	28	37	47	47
Масса брутто, кг	Внутренний блок	33	34	44	54	54
Нетто масса, кг	Внешний блок	37	54	83	96	106
Масса брутто, кг	Внешний блок	40	60	91	103	116

Транспортировка и хранение

1. Кондиционеры должны транспортироваться и храниться в упакованном виде. Упакованные кондиционеры могут транспортироваться любым видом крытого транспорта.

2. Хранение кондиционеров должно осуществляться в сухих проветриваемых помещениях, при температуре от минус 30 °С до плюс 50 °С и влажности воздуха от 15% до 85% без конденсата.

Утилизация

По окончании срока службы кондиционер следует утилизировать. Подробную информацию по

утилизации кондиционера Вы можете получить у представителя местного органа власти.

