

SAMSUNG

ИНСТРУКЦИЯ ДЛЯ ПОЛЬЗОВАТЕЛЯ

AZ09FASEA	AZ09AASEA
AZ09FAJEA	AZ09AAJEA
AZ12FAJEA	AZ12AAJEA
AZ18FAMEA	AZ18AAMEA
AZ22FAMEA	AZ22AAMEA
AZT18FAMEA	AZT18AAMEA
AZT24FAMEA	AZT24AAMEA

**Оконный комнатный кондиционер
(Охлаждение и обогрев)**

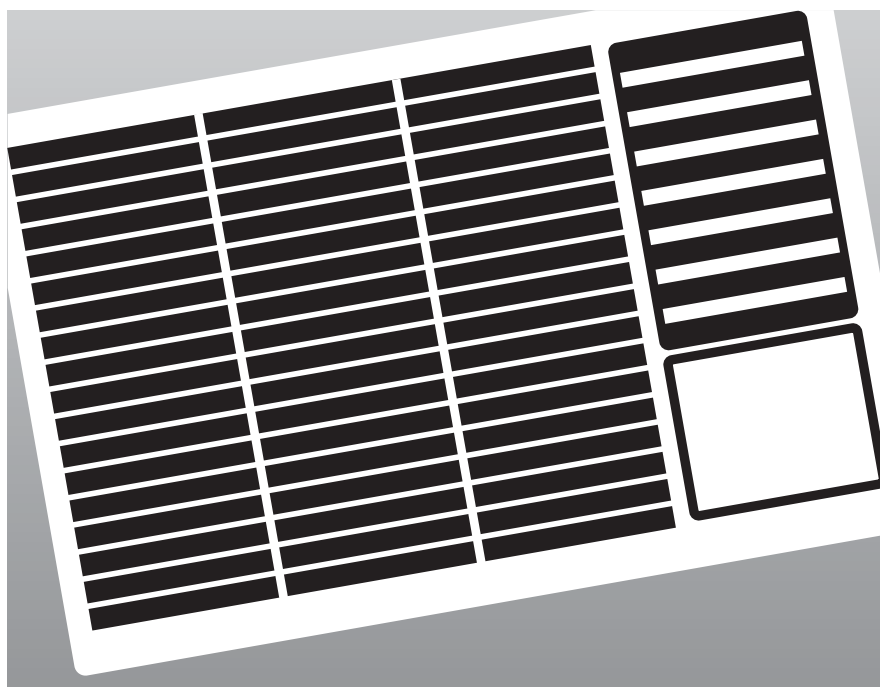

Меры предосторожности

При установке вашего кондиционера и пользовании им вы должны соблюдать следующие меры предосторожности.

1 Кондиционер должен подключаться к независимой цепи питания, которая должна быть смонтирована в соответствии с национальными нормами и правилами электромонтажа и заземления, с соблюдением техники безопасности.

В зависимости от национальных норм, а также от конкретных условий установки кондиционера вам может потребоваться установить:

- ◆ Автомат защиты от короткого замыкания

Для получения более подробной информации об электрических требованиях обратитесь к профессиональному электрику.

Этот кондиционер должен быть установлен в соответствии с национальными правилами монтажа электрического оборудования.

2 Обеспечьте, чтобы кондиционер всегда имел нормальную вентиляцию; НЕ кладите на него одежду или другие материалы.

3 НИКОГДА не проливайте никаких жидкостей на кондиционер. Если это произойдет, отключите кондиционер от сети и свяжитесь со специалистом, который устанавливал ваш кондиционер.

4 НЕ вставляйте никаких предметов между пластинами воздуховыпускного отверстия, так как это может привести к повреждению внутреннего вентилятора, а вы можете получить травму. Держите детей подальше от кондиционера.

5 ВСЕГДА поддерживайте сетевой шнур в хорошем состоянии.

Если сетевой шнур все же поврежден, он должен быть заменен авторизованным специалистом по обслуживанию.

Не пользуйтесь удлинителем для подключения этого и других изделий.

6 НЕ пытайтесь самостоятельно осуществлять ремонт изделия. Если в нем возникла неисправность, обратитесь в:

- ◆ Авторизованный сервисный центр
- ◆ Магазин, в котором был куплен кондиционер.

7 НЕ помещайте никаких препятствий перед кондиционером.

8 Если вы не будете пользоваться пультом дистанционного управления в течение длительного времени, выньте из него батареи.

9 Перед тем, как выбрасывать отслужившее свой срок изделие, необходимо вынуть батареи из пульта дистанционного управления и безопасно от них избавиться.

ПРЕДУПРЕЖДЕНИЕ

Изготовитель не несёт ответственности за несчастные случаи и травмы, произошедшие в результате неправильной установки кондиционера. Если вы не уверены в правильности установки кондиционера, обратитесь к специалисту по установке.

Содержание

◆ Подготовка вашего кондиционера к работе	
■ Меры предосторожности	2
■ Кондиционер - основные компоненты, кнопки и дисплей	4
■ Кнопки пульта дистанционного управления	5
■ Пользование этой инструкцией	6
■ Установка батарей в пульт дистанционного управления	7
◆ Пользование вашим кондиционером	
■ Охлаждение вашей комнаты	8
■ Обогрев вашей комнаты	9
■ Вентилирование вашей комнаты	10
■ Регулирование воздушного потока в горизонтальной плоскости	11
■ Регулирование воздушного потока в вертикальной плоскости	11
◆ Программирование вашего кондиционера	
■ Установка режима On timer	12
■ Установка режима Off timer	13
■ Установка Sleep timer	14
◆ Рекомендации по эксплуатации	
■ Рекомендация по эксплуатации	15
■ Диапазоны температур и влажностей воздуха	16
■ Чистка вашего кондиционера	17
■ Решение часто возникающих проблем	19
■ Технические характеристики	19
◆ Способ установки кондиционера	20

ПРЕДУПРЕЖДЕНИЕ

"Высокие перепады напряжения на момент запуска мотора компрессора могут иметь негативное воздействие на работу другого оборудования при неблагоприятных условиях. Данное оборудование не соответствует техническим стандартам, ограничивающим амплитуду тока. Прежде чем подсоединять данное оборудование к системе электропитания, обратитесь к специалисту для выяснения подробностей. Не подключайте совместно другое электрооборудование к электропитанию кондиционера.

AZ18**

Максимально допустимая система полного сопротивления в электросоединительной муфте составляет 0.27 Ом. Обычно максимально допустимая система полного сопротивления не будет превышать норму, в случае когда розетка исходит из электросоединительной муфты с напряжением в 32А.

Кондиционер - основные компоненты, кнопки и дисплей

* Дизайн и форма изделия могут отличаться в зависимости от модели.

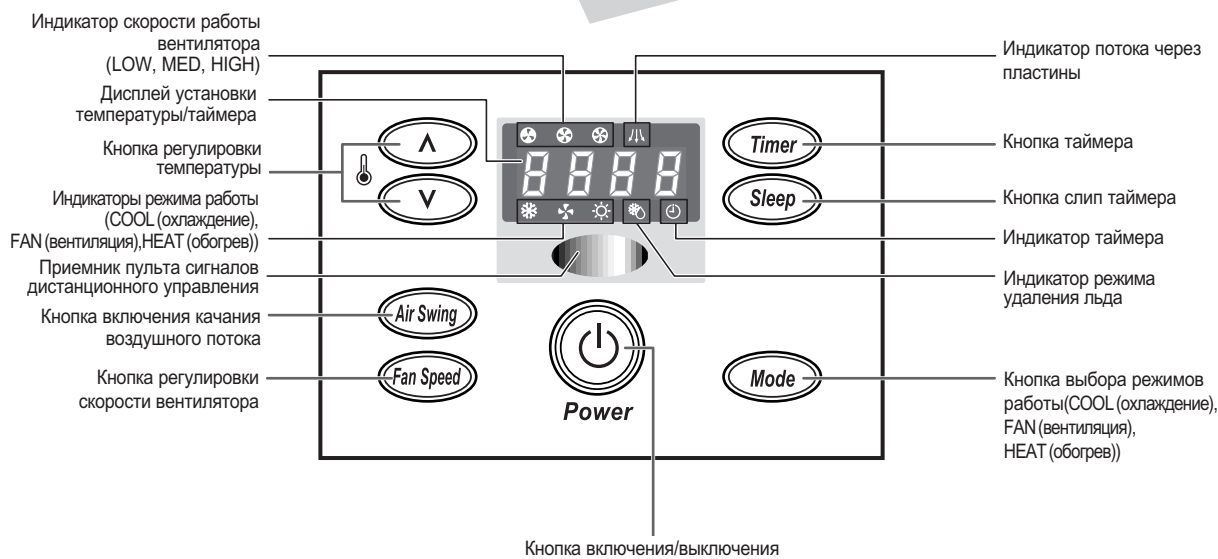
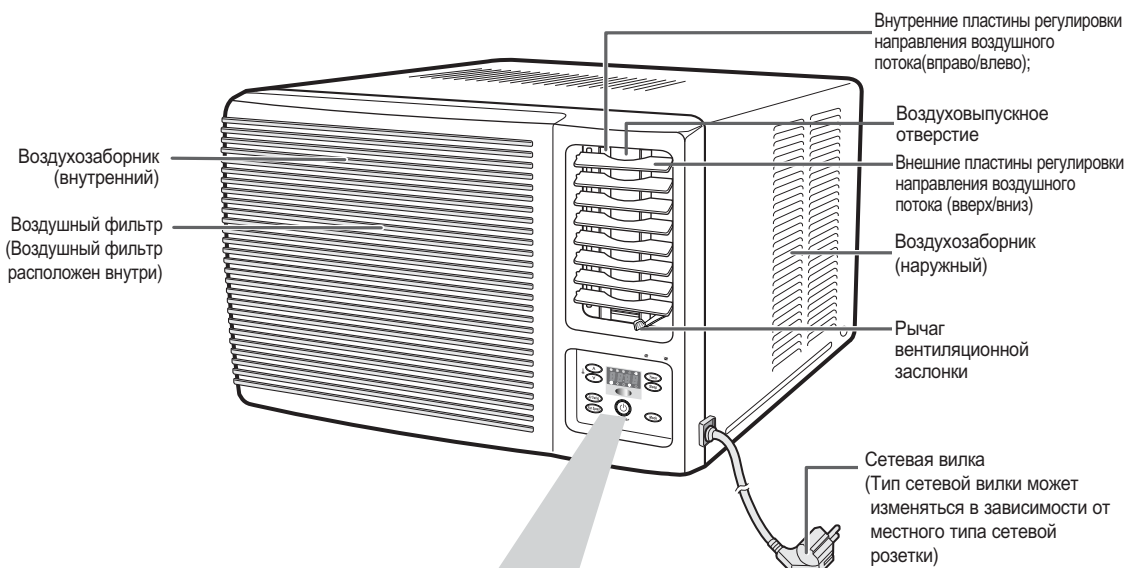

Кнопки пульта дистанционного управления

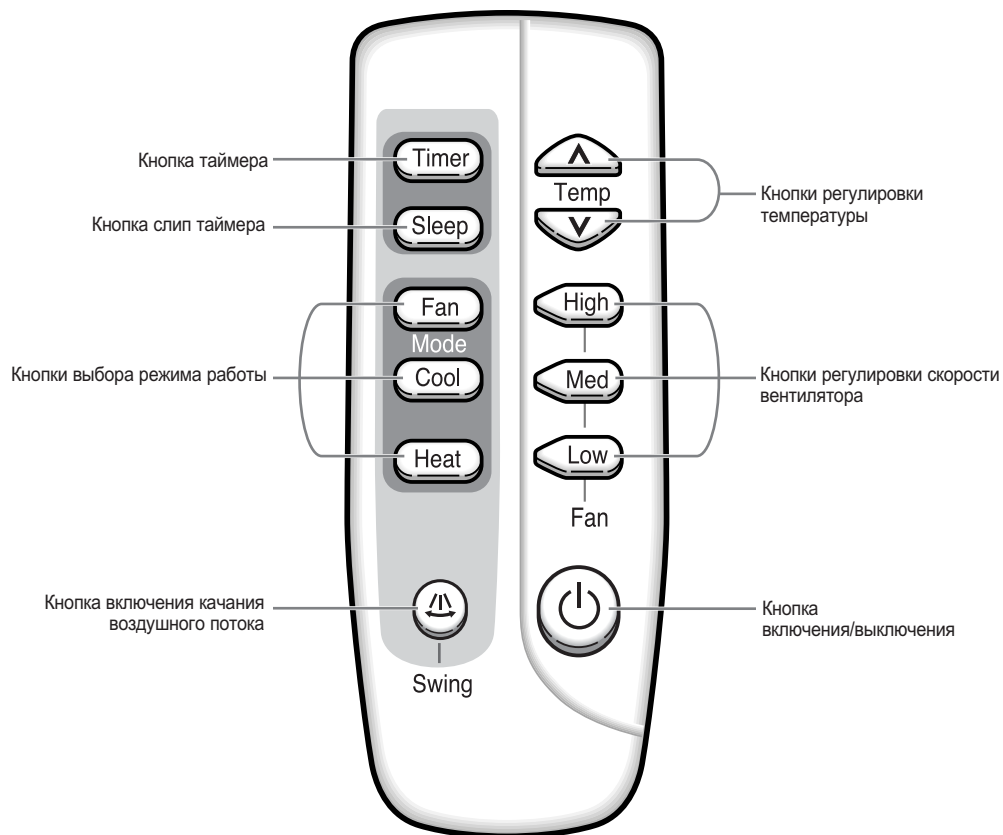

Пользование этой инструкцией

Вы только что приобрели комнатный кондиционер оконного типа и он был установлен специалистом по установке кондиционеров.

В вашей Инструкции для пользователя содержится ценная информация об использовании вашего кондиционера.

Пожалуйста, выберите время, чтобы прочитать ее, так как она поможет вам в полной мере использовать все возможности кондиционера.

Данная инструкция для пользователя предназначена только для того, чтобы правильно эксплуатировать кондиционер.

Иллюстрации в инструкции могут не точно совпадать с вашим кондиционером.



Инструкция организована следующим образом:

- ◆ На стр. 4 и 5 приведены следующие иллюстрации:
 - Кондиционер (основные компоненты, кнопки и дисплей)
 - Пульт дистанционного управления (кнопки)Эти иллюстрации помогут вам в поиске нужных кнопок, а также в понимании смысла показываемых символов.
- ◆ В основной части документа вы найдете последовательность пошаговых процедур по использованию каждой из имеющихся функций кондиционера.

В иллюстрациях к пошаговым процедурам используются четыре различных символа:



Кроме того, в случаях, когда на иллюстрациях показаны кнопки, расположенные на пульте дистанционного управления и самом кондиционере, приняты следующие правила:

Для ...	Иллюстрации имеют ...
Пулты дистанционного управления	Темный фон. Пример: 
Самого изделия	Белый фон. Пример: 

Установка батарей в пульт дистанционного управления

Вы должны установить или заменить батареи в пульте дистанционного управления когда вы:

- ◆ Только что купили кондиционер
- ◆ Обнаружили, что пульт дистанционного управления перестал правильно работать.

✎ Используйте две батареи типа AAA, LR03 напряжением 1,5 В. Не используйте старые батареи или различные типы батарей совместно.

По истечении 12 месяцев с даты изготовления батареи могут оказаться непригодными для использования даже в том случае, если ими не пользовались.

1 Толкните большим пальцем крышку отсека для батарей на нижней поверхности пульта в направлении, указанном стрелкой, и снимите ее.

2 Установите две батареи, обращая внимание на соблюдение полярности:

- ◆ "+" на батарее совместите с меткой "+" на пульте
- ◆ "-" на батарее совместите с меткой "-" на пульте

3 Возвратите крышку отсека для батарей на место, двигая ее по направляющим, пока не услышите щелчок.

Результат: Не вставая с кресла, вы можете управлять всеми функциями и режимами вашего кондиционера с помощью пульта дистанционного управления.

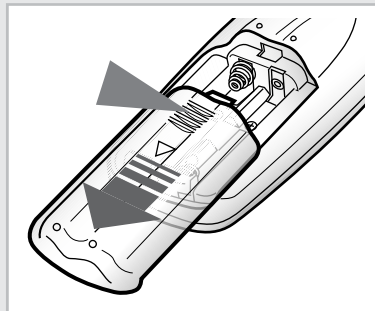

Охлаждение вашей комнаты

Пульт ДУ

Панель управления

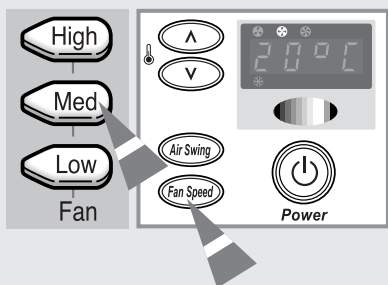
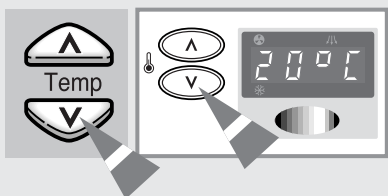
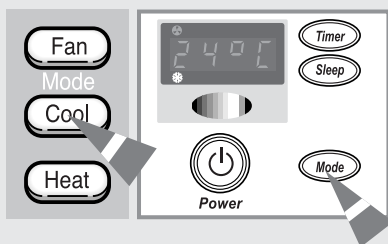

Вы должны выбрать режим Охлаждение, если желаете понизить температуру в вашей комнате. Вы также можете задать скорость вращения вентилятора.

1 Если необходимо, нажмите кнопку (ВКЛ/ВЫКЛ).

- Результат:**
- ◆ На кондиционере загорается индикатор режима работы (COOL (охлаждение), FAN (вентилятор), или HEAT (обогрев)).
 - ◆ Кондиционер начинает работать в режиме, который использовался последний раз.
 - ◆ Кондиционер подает два звуковых сигнала.

В кондиционере имеется схема защиты, которая предохраняет его от повреждения, если он был запущен сразу же после того, как был:

- ◆ Включен в сеть
- ◆ Остановлен.

Оно включится автоматически через 3 минуты.

2 Если на панели управления не горит индикатор COOL (охлаждение):

- ◆ Нажмите кнопку на пульте дистанционного управления **или**
- ◆ Нажмите кнопку MODE (режим) на панели управления один или несколько раз, пока не загорится индикатор COOL.

Результат:

- ◆ Кондиционер подает звуковой сигнал при каждом нажатии кнопки MODE.
- ◆ Кондиционер начинает работать в режиме охлаждения.

► Вы можете в любое время изменять режимы работы кондиционера.

3 Чтобы отрегулировать температуру, нажмите кнопку или на пульте дистанционного управления один или несколько раз, пока дисплей не покажет требуемую температуру.

Чтобы отрегулировать температуру, нажмите кнопку или один или несколько раз, пока дисплей не покажет требуемую температуру.

Возможные температуры находятся в диапазоне от 18°C до 30°C включительно.

- Результат:**
- ◆ При каждом нажатии вами кнопки изменения температуры:
 - Температура изменяется на 1°C и показывается на панели управления
 - Кондиционер подает звуковой сигнал
 - ◆ Кондиционер начинает охлаждение воздуха при условии, что температура в комнате выше, чем выбранная.

4 Чтобы установить скорость вентилятора ... Сделайте следующее ...

High

- ◆ Нажмите кнопку на пульте дистанционного управления **или**
- ◆ Нажмите кнопку на корпусе дотех пор, пока не загорится индикатор .

Med

- ◆ Нажмите кнопку на пульте дистанционного управления **или**
- ◆ Нажмите кнопку на корпусе дотех пор, пока не загорится индикатор .

Low

- ◆ Нажмите кнопку на пульте дистанционного управления **или**
- ◆ Нажмите кнопку на корпусе дотех пор, пока не загорится индикатор .

Результат: При каждом нажатии кнопки кондиционер подает звуковой сигнал.





5 Чтобы отрегулировать направление воздушного потока, обратитесь к стр. 11.









Обогрев вашей комнаты

Вы должны выбрать режим Обогрев, если желаете повысить температуру в вашей комнате до желаемой. Вы также можете задать скорость вращения вентилятора.

- 1 Если необходимо, нажмите кнопку  (ВКЛ/ВЫКЛ).
- Результат:**
- ◆ На кондиционере загорается индикатор режима работы (COOL (охлаждение), FAN (вентилятор), или HEAT (обогрев)).
 - ◆ Кондиционер начинает работать в режиме, который использовался последний раз.
 - ◆ Кондиционер подает два звуковых сигнала.
- ☞ В кондиционере имеется схема защиты, которая предохраняет его от повреждения, если он был запущен сразу же после того, как был:
- ◆ Включен в сеть
 - ◆ Остановлен.
- Оно включится автоматически через 3 минуты.

- 2 Если на панели управления не горит индикатор HEAT (обогрев):
- ◆ Нажмите кнопку  на пульте дистанционного управления **или**
 - ◆ Нажмите кнопку MODE (режим) на панели управления один или несколько раз, пока индикатор HEAT не загорится.
- Результат:**
- ◆ Кондиционер подает звуковой сигнал при каждом нажатии кнопки MODE.
 - ◆ Кондиционер начинает работать в режиме обогрева.
- Вы можете в любое время изменять режимы работы кондиционера.

- 3 Чтобы отрегулировать температуру, нажмите кнопку  или  на пульте дистанционного управления один или несколько раз, пока дисплей не покажет требуемую температуру.
- Чтобы отрегулировать температуру, нажмите кнопку  или  один или несколько раз, пока дисплей не покажет требуемую температуру.
- Возможные температуры находятся в диапазоне от 16°C до 30°C включительно.
- Результат:**
- ◆ При каждом нажатии вами кнопки изменения температуры:
 - Температура изменяется на 1°C и показывается на панели управления
 - Кондиционер подает звуковой сигнал
 - ◆ Кондиционер начинает обогрев воздуха при условии, что температура в комнате ниже, чем выбранная.

- 4 Чтобы установить скорость вентилятора ... **Сделайте следующее ...**
- | | |
|------|--|
| High | <ul style="list-style-type: none">◆ Нажмите кнопку  на пульте дистанционного управления или◆ Нажмите кнопку  на корпусе дотех пор, пока не загорится индикатор  |
| Med | <ul style="list-style-type: none">◆ Нажмите кнопку  на пульте дистанционного управления или◆ Нажмите кнопку  на корпусе дотех пор, пока не загорится индикатор  |
| Low | <ul style="list-style-type: none">◆ Нажмите кнопку  на пульте дистанционного управления или◆ Нажмите кнопку  на корпусе дотех пор, пока не загорится индикатор  |

Результат: При каждом нажатии кнопки кондиционер подает звуковой сигнал.

- 5 Чтобы отрегулировать направление воздушного потока, обратитесь к стр. 11.

Пульт ДУ

Панель управления

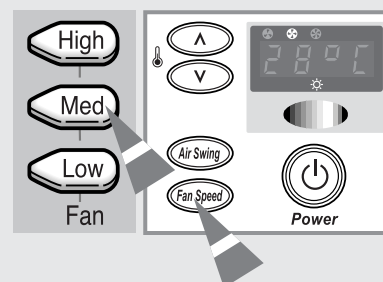
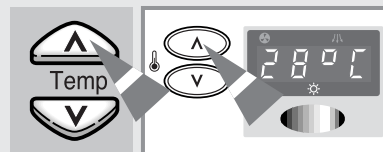
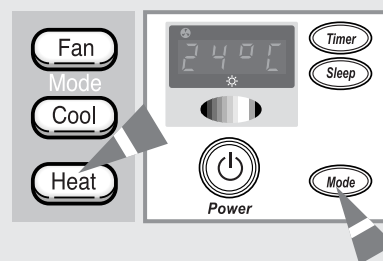
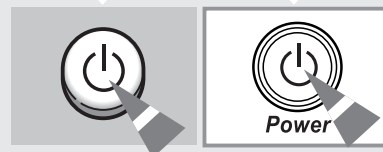

Вентилирование вашей комнаты

Если воздух в вашей комнате спертый, вы можете провентилировать комнату с использованием режима Fan (вентилятор) и, если необходимо, выпустить спертый воздух наружу.

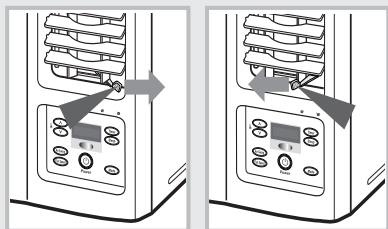

- 1 Если вы хотите обеспечить вытяжку наружу спертго воздуха из комнаты, потяните расположенный на передней панели изделия рычаг вентиляционной заслонки, чтобы установить ее в открытое положение ().

Результат: Воздух в комнате циркулирует с вытяжкой воздуха из комнаты наружу.

В противном случае толкните рычаг вентиляционной заслонки, чтобы установить ее в закрытое положение ().

Результат: Воздух просто циркулирует внутри комнаты.

Пульт ДУ

Панель управления



- 2 Если необходимо, нажмите кнопку  (ВКЛ/ВЫКЛ).

Результат: ♦ На кондиционере загорается индикатор режима работы (COOL (охлаждение), FAN (вентилятор) или HEAT (обогрев)).

♦ Кондиционер начинает работать в режиме, который использовался последний раз.

♦ Кондиционер подает два звуковых сигнала.

- 3 Если на панели управления не горит индикатор FAN (вентилятор):

♦ Нажмите кнопку  на пульте дистанционного управления или

♦ Нажмите кнопку MODE (режим) на панели управления один или несколько раз, пока индикатор FAN не загорится.

Результат: ♦ Кондиционер подает звуковой сигнал при каждом нажатии кнопки MODE.

♦ Кондиционер начинает работать в режиме вентиляции.

➤ ♦ Вы можете в любое время изменять режимы работы кондиционера.

♦ Когда кондиционер работает в режиме вентиляции, температура на дисплее не показывается; более того, не требуется отдельно устанавливать температуру.

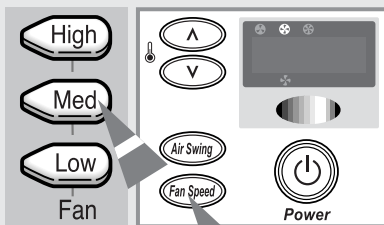
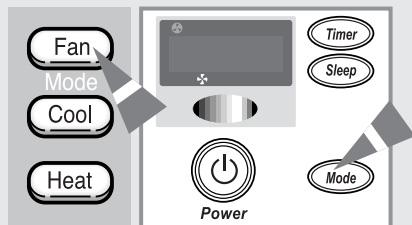

- 4 Чтобы установить скорость вентилятора ... Сделайте следующее ...

High

♦ Нажмите кнопку  на пульте дистанционного управления или

♦ Нажмите кнопку  на корпусе дотех пор, пока не загорится индикатор 



Med

♦ Нажмите кнопку  на пульте дистанционного управления или

♦ Нажмите кнопку  на корпусе дотех пор, пока не загорится индикатор 

Low

♦ Нажмите кнопку  на пульте дистанционного управления или

♦ Нажмите кнопку  на корпусе дотех пор, пока не загорится индикатор 

Результат: При каждом нажатии кнопки кондиционер подает звуковой сигнал.

- 5 Чтобы отрегулировать направление воздушного потока, обратитесь на стр. 11.



Регулирование воздушного потока в горизонтальной плоскости



В зависимости от места расположения кондиционера в вашей комнате, вы можете отрегулировать положение расположенных на правой стороне кондиционера внутренних пластин, управляющих направлением воздушного потока, увеличив тем самым эффективность работы вашего кондиционера.

- 1 Нажмите кнопку  на пульте (или кнопку  на панели управления).

Результат: Внутренние пластины автоматически качаются влево или вправо.

- Когда кондиционер переключается в режим удаления образовавшегося льда, качание пластин может на короткое время прекратиться (за дальнейшей информацией об этой функции обратитесь к стр. 15). Качание пластин автоматически возобновится, как только режим удаления льда будет выключен.

- 2 Чтобы прекратить качание пластин влево и вправо, вновь нажмите кнопку  на пульте дистанционного управления (или кнопку  на панели управления)

- Чтобы остановить пластины в определенном положении и направить воздушный поток в соответствующем направлении, просто нажмите кнопку  на пульте дистанционного управления (или кнопку  на панели управления) в тот момент, когда пластины установились в желаемое положение.

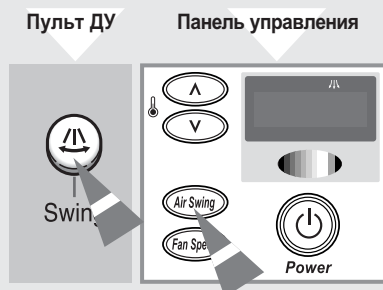

Регулирование воздушного потока в вертикальной плоскости

Аналогичным образом, в зависимости от места расположения кондиционера в вашей комнате, вы можете регулировать положение расположенных в правой стороне кондиционера наружных пластин, управляющих направлением воздушного потока.

РЕКОМЕНДАЦИИ	При...	Отрегулируйте пластины так, чтобы они были направлены...
	Охлаждении	Вверх.
	Обогреве	Вниз.

Установите управляющие воздушным потоком пластины в желаемое положение, нажав на них вверх или вниз.

- Если вы направили наружные пластины вниз и кондиционер длительное время работает в режиме Охлаждения, влага может:
 - ◆ Сконденсироваться на поверхности этих пластин
 - ◆ Стекать с пластин

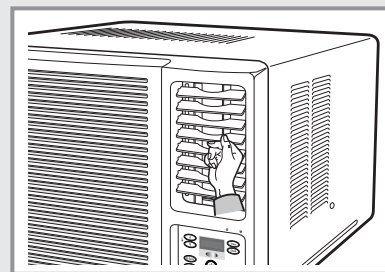

Установка режима On timer

Пульт ДУ

Панель управления

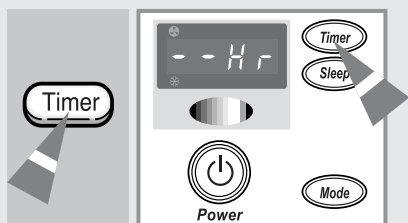
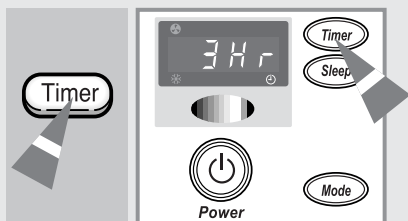
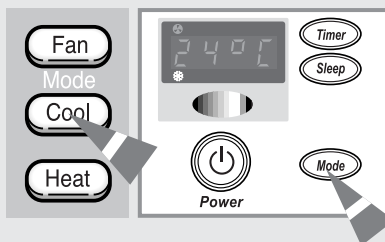

Функция *On Timer* позволяет вам включить кондиционер автоматически после заданного периода времени. Вы можете установить период времени в пределах от 1 часа до 24 часов. Вы можете выбрать режим *On timer* только тогда, когда ваш кондиционер выключен.

- 1 Проверьте выключен ли ваш кондиционер; при необходимости нажмите кнопку (On/Off).
- 2 Выберите требующийся режим нажатием соответствующей кнопки:
 - ◆ , или на пульте дистанционного управления
 - ◆ MODE (режим) на изделии (нажмите ее один или несколько раз, пока не загорится индикатор требуемого режима).
- 3 Установите режим работы таймера нажатием:
 - ◆ Timer на пульте дистанционного управления.
 - или
 - ◆ Timer на корпусе один или несколько раз.

Возможное время колеблется между 1 и 24 часами включительно.

Результат: ◆ Оставшееся время высвечивается на табло и изменяется каждый час автоматически для указания оставшегося времени.

- ◆ Кондиционер включается автоматически, когда оставшееся время достигает позиции 0.

➤ Вы можете изменить установленное время, скорость вентилятора и направление потока воздуха после установки таймера в позицию *On timer*.

Отмена функции On Timer

Чтобы отменить функцию *On Timer*, нажмите:

- ◆ кнопку "TIMER" на пульте дистанционного управления или на корпусе один или несколько раз пока не выключится надпись " ".
- или
- ◆ на пульте дистанционного управления или на корпусе (Кондиционер функционирует в режиме, в котором его использовали в последний раз).

Установка режима Off timer

Функция *Off Timer* позволяет вам выключить кондиционер автоматически после заданного периода времени. Вы можете установить период времени в пределах от 1 часа до 24 часов. Вы можете выбрать режим *Off timer* только тогда, когда ваш кондиционер включен.

- 1 Проверьте выключен ли ваш кондиционер; при необходимости нажмите кнопку  (On/Off).

- 2 Установите режим работы таймера нажатием:
 - ◆ Timer на пульте дистанционного управления.
 - или
 - ◆ Timer на корпусе один или несколько раз.

Возможное время колеблется между 1 и 24 часами включительно.

Результат: ◆ Оставшееся время высвечивается на табло и изменяется каждый час автоматически для указания оставшегося времени.

- ◆ Кондиционер выключается автоматически, когда оставшееся время достигает позиции 0.

- ▶ Вы можете изменить установленное время, скорость вентилятора и направление потока воздуха после установки режима *Off Timer*.

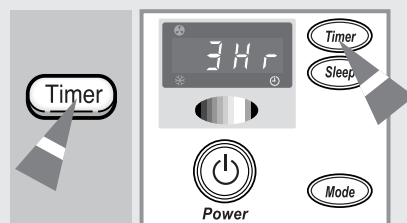

Отмена функции Off Timer

Чтобы отменить функцию *Off Timer*, нажмите:

- ◆ кнопку "TIMER" на пульте дистанционного управления или на корпусе один или несколько раз пока не выключится надпись "0:00".
- или
- ◆  на пульте дистанционного управления или на корпусе (Кондиционер функционирует в режиме, в котором его использовали в последний раз).

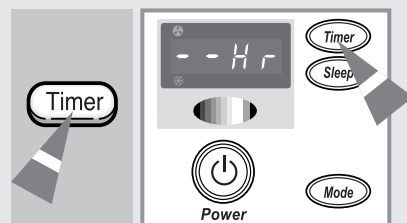

Пульт ДУ

Панель управления

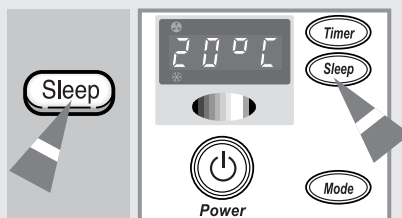
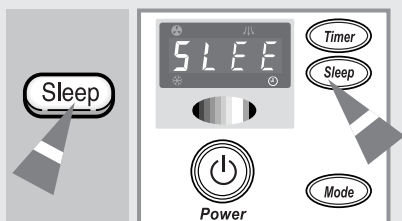

Функция Sleep Timer может быть использована во время охлаждения или обогрева вашей комнаты, чтобы выключить ваш кондиционер автоматически после 8 часового периода.

- ▶ Если Вы желаете выключить кондиционер в специфическое время, см. стр. 13.

- 1 Убедитесь, что вы выбрали режим COOL или HEAT.
- 2 Нажмите кнопку **Sleep** на пульте дистанционного управления. **или** Нажмите кнопку **Sleep** на корпусе до тех пор, пока не загорится индикатор "SLEEP".

- Результат:**
- ◆ Каждый раз при нажатии кнопки раздаётся звук.
 - ◆ Надпись "SLEEP" будет видна на табло в течении 15 секунд " SLEEP " .
 - ◆ Оставшееся время будет высвечиваться и изменяться каждый час автоматически, чтобы указать оставшееся время.
 - ◆ Кондиционер будет функционировать как изображено на нижеприведённых рисунках.

ОХЛАЖДЕНИЕ Когда температура была повышена на 1°C (после 1 часа), то она сохранится в течении 7 часов.

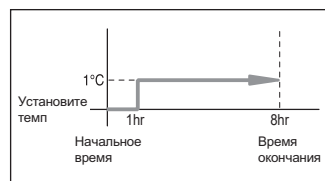

ОБОГРЕВ Температура снизилась на 1°C после 1 часа. Когда температура снизилась на 2°C (после 2 часов), то она сохранится в течении 6 часов.

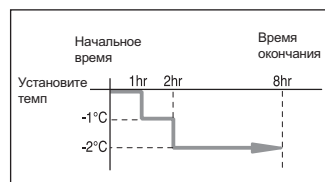

Отменить функцию Sleep Timer

Чтобы отменить функцию Sleep timer, нажмите:

- ◆ **Sleep** на пульте дистанционного управления
- или**
- ◆ **Sleep** на корпусе.

- Результат:**
- ◆ Раздаётся звук.
 - ◆ Индикатор SLEEP не горит.
 - ◆ Кондиционер работает в режиме, заданном при последнем пользовании.

Рекомендации по эксплуатации

Ниже приводятся несколько рекомендаций, которые вы должны соблюдать при использовании вашего кондиционера.

Тема	Рекомендации
Эффективность обогрева	Тепловой насос внутри кондиционера поглощает тепло из наружного воздуха и доставляет его внутрь. Если температура наружного воздуха падает, кондиционер будет в меньшей степени обогревать комнату. Если вы считаете, что в комнате недостаточно тепло, используйте дополнительные нагревательные приборы.
Циркуляция теплого воздуха	Для обогрева вашей комнаты кондиционер циркулирует теплый воздух; вследствие этого, чтобы нагреть всю комнату понадобится некоторое время после включения кондиционера. Если необходимо, включите кондиционер за некоторое время до того, как вы хотите пользоваться комнатой.
Удаление льда	Когда наружная температура низкая, а влажность воздуха высокая, на конденсаторе внутри изделия может образоваться иней при обогреве вашей комнаты с помощью кондиционера. Если это случится: <ul style="list-style-type: none">◆ Режим обогрева останавливается.◆ Останавливается качание пластин, управляющих воздушным потоком.◆ Автоматически включается режим "удаления льда" на время около пяти минут.◆ На кондиционере красным светом загорается индикатор DEICE (удаление льда) С вашей стороны не требуется никакого вмешательства; примерно через пять минут кондиционер вновь начнет работать нормально.
Высокие наружная и внутренняя температуры	Если температура как внутри здания, так и снаружи высокая и вы выбираете режим Обогрев, вентилятор и компрессор наружного блока могут на время останавливаться. Это нормально; просто подождите, пока кондиционер не включится вновь.

Диапазоны температур и влажностей воздуха

В нижеследующей таблице указаны диапазоны температур и влажностей воздуха, в пределах которых можно пользоваться кондиционером.

Режим	Температура внутри помещения	Наружная температура	Влажность воздуха внутри помещения
Охлаждение	Приблизит. 21°C-32°C	Приблизит. 21°C-43°C	80% или меньше
Оогрев	28°C или ниже	Приблизит. 0°C-21°C	-

Если кондиционер используется при...	Тогда...
Более высоких температурах	Может сработать автоматическая схема защиты и кондиционер прекратит работу.
Более низких температурах	Теплообменник может замерзнуть, что может привести к протечке воды или другим неисправностям
Высоких уровнях влажности	Если изделие используется в течение длительного времени, на нем может конденсироваться вода и капать с поверхности комнатного блока.

Чтобы поддерживать ваш кондиционер в наилучшем состоянии в течении длительного времени, вы должны периодически чистить воздушный фильтр.

ВАЖНО Перед тем, как чистить ваш кондиционер, убедитесь в том, что вы выключили его и отсоединили его от сетевой розетки.

1 Откройте переднюю решётку, слегка потянув рукоятку воздушного фильтра влево.

➤ Снятие предней решётки облегчит вам чистку кондиционера. Откройте решётку как можно шире.

ВНИМАНИЕ

Снятие и установка передней решётки

Для безопасности пользователей на передней решётке установлен защитный зажим.

- 1 Возьмитесь за нижнюю часть решётки и рукоятку воздушного фильтра, затем откройте переднюю решётку.
- 2 Снимите защитный зажим и переднюю решётку.
- 3 Когда будете обратно устанавливать переднюю решётку, установите снова защитный зажим.

Защитный зажим

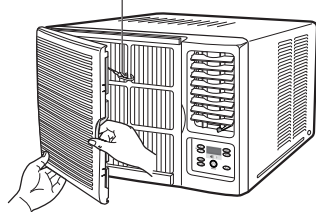

2 Потяните воздушный фильтр вправо.

3 Удалите всю пыль с воздушного фильтра пылесосом или щёткой.

4 Когда Вы закончили, вдвиньте фильтр назад в исходное положение.

5 Почистите поверхность кондиционера тряпочкой, смоченной слабым раствором нейтрального моющего средства. Затем вытрите поверхность мягкой сухой тряпкой. (Не пользуйтесь бензолом, растворителями и другими химическими чистящими средствами).

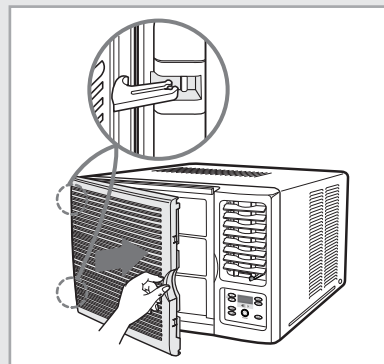
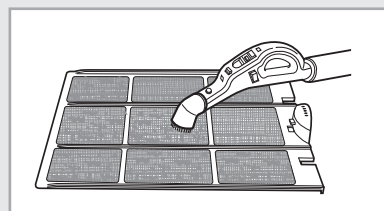
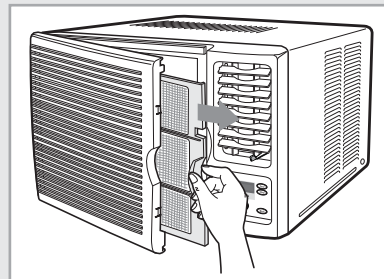

В зависимости от модели в кондиционере имеются два или три желобка передней решётки.

➤ Если Вы...	Тогда...
Не будете пользоваться кондиционером в течении длительного времени	<ul style="list-style-type: none"> ◆ Включите режим вентиляции на несколько часов, чтобы тщательно просушить внутренние части кондиционера ◆ Выключите кондиционер и отсоедините его от сетевой розетки. ◆ Почистите фильтр и наружные поверхности
Не пользовались кондиционером в течении длительного времени	Включите режим вентиляции на несколько часов, чтобы тщательно просушить внутренние части кондиционера.

Чистка вашего кондиционера(***АА*** модели)

Чтобы поддерживать ваш кондиционер в наилучшем состоянии в течении длительного времени, вы должны периодически чистить воздушный фильтр.



Перед тем, как чистить ваш кондиционер, убедитесь в том, что вы выключили его и отсоединили его от сетевой розетки.

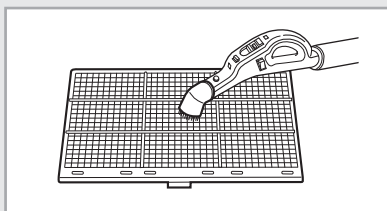
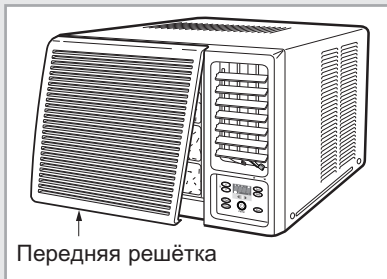

- 1 Откройте переднюю решётку, потянув за края изделия.
 - Снятие передней решётки облегчит вам чистку кондиционера. После того, как вы откроете переднюю решётку, поднимите её как можно выше, а затем опустив, снимите решётку.
- 2 Возьмитесь за рукоятку воздушного фильтра, слегка приподнимите её, а затем вытяните вперёд.
- 3 Удалите всю пыль с воздушного фильтра пылесосом или щёткой.
- 4 Когда Вы закончили, вдвиньте фильтр назад в исходное положение.
- 5 Почистите поверхность кондиционера тряпочкой, смоченной слабым раствором нейтрального моющего средства. Затем вытрите поверхность мягкой сухой тряпкой. (Не пользуйтесь бензолом, растворителями и другими химическими чистящими средствами).



Если Вы...

Не будете пользоваться кондиционером в течении длительного времени

Тогда...



- ◆ Установите режим вентилятора в позицию "FAN" на несколько часов, чтобы полностью просушить внутренние части кондиционера.
- ◆ Выключите кондиционер и отсоедините его от сетевой розетки.
- ◆ Почистите фильтр и наружные поверхности

Не пользовались кондиционером в течении длительного времени

Установите режим вентилятора в позицию "FAN" на несколько часов, чтобы полностью просушить внутренние части кондиционера.

Решение часто возникающих проблем

Прежде чем обращаться в центр послепродажного обслуживания, выполните следующие простые проверки. Это может сэкономить вам время и деньги.

Проблема	Объяснение/ решение
Кондиционер не работает	<ul style="list-style-type: none">◆ Проверьте, не сработал ли автомат защиты цепи, от которой питается кондиционер.◆ Проверьте, включена ли вилка сетевого шнура кондиционера в розетку и, если необходимо, включите ее в розетку.◆ Убедитесь в том, что горит индикатор режима работы кондиционера (COOL, FAN или HEAT); если необходимо, нажмите кнопку  (On/Off) на пульте дистанционного управления или панели управления.
Кондиционер не управляется с пульта дистанционного управления	<ul style="list-style-type: none">◆ Проверьте, нет ли каких-либо препятствий между вами и кондиционером.◆ Если необходимо, замените батареи в пульте дистанционного управления.◆ Проверьте, находитесь ли вы достаточно близко от кондиционера (7 метров или менее).
Когда вы нажимаете кнопку  (On/Off) на пульте дистанционного управления, не слышен звуковой сигнал	<ul style="list-style-type: none">◆ Убедитесь в том, что вы направляете пульт на приемник сигналов управления, расположенный на кондиционере.◆ Если необходимо, замените батареи в пульте дистанционного управления.
Кондиционер не охлаждает или не обогревает комнату	<ul style="list-style-type: none">◆ Убедитесь в том, что установлен правильный режим работы кондиционера.◆ Температура в комнате может быть слишком низкой или слишком высокой.◆ Воздушный фильтр может быть заблокирован пылью; обратитесь к инструкциям по его очистке на стр. 17 или 18.◆ Проверьте, нет ли поблизости от кондиционера какого-либо препятствия, мешающего свободному потоку воздуха внутрь и наружу кондиционера.
При обогреве температура в комнате не повышается до требуемой и кондиционер часто останавливается.	<ul style="list-style-type: none">◆ Проверьте, правильно ли вы установили требуемую температуру.◆ Увеличьте скорость вращения вентилятора.◆ Если воздушный поток направлен вниз, направьте его вверх.
Направление воздушного потока на изменяется при нажатии кнопки "AIR SWING"	<ul style="list-style-type: none">◆ Проверьте, был ли включен кондиционер; если необходимо, нажмите кнопку  (On/Off) на пульте дистанционного управления.
Таймер не срабатывает в заданное время	<ul style="list-style-type: none">◆ Проверьте, правильно ли вы запрограммировали таймер; см.стр. 12~14.
Во время работы кондиционера в комнате чувствуется запах.	<ul style="list-style-type: none">◆ Провентилируйте комнату.

Технические характеристики

Конструкция и технические характеристики могут изменяться без предварительного уведомления.

Модель	Источник питания
*****EA	220В-240В~, 50Гц

Способ установки кондиционера

Перед установкой кондиционера обязательно проверьте место установки кондиционера и способ, которым вы будете устанавливать дренажный шланг.

Что следует проверить перед установкой:

- 1 Проверьте корпус кондиционера и переднюю решетку на отсутствие дефектов, таких как царапины.
- 2 Обязательно проверьте, на какое напряжение питания рассчитан кондиционер.
- Обратитесь к сведениям, указанным на табличке, прикрепленной к кондиционеру.

Условия установки

- 1 Так как изделие имеет большой вес, стена или окно, на которые будет устанавливаться кондиционер, должны иметь достаточную прочность и стойкость для работы кондиционера и для предотвращения каких-либо вибраций или шумов.
Если прочность недостаточна, отдельно установки кондиционера необходимо выполнить работы по увеличению прочности.
- 2 Предпочтительно устанавливать кондиционер на северной или западной стороне здания, чтобы на него не падал прямой солнечный свет. Если нельзя избежать установки кондиционера на южной или восточной стороне здания, мы советуем вам установить экран, который будет защищать кондиционер от прямых солнечных лучей. В этом случае будьте внимательны, чтобы не создать препятствия потоку наружного воздуха.
- 3 При установке кондиционера обеспечьте пространство с тыльной стороны кондиционера, достаточное для обеспечения ровного потока воздуха. Когда вы используете кондиционер в режиме охлаждения в замкнутых пространствах, например, внутри здания, это может привести к выходу изделия из строя. Смотрите нижеприведенный рисунок.

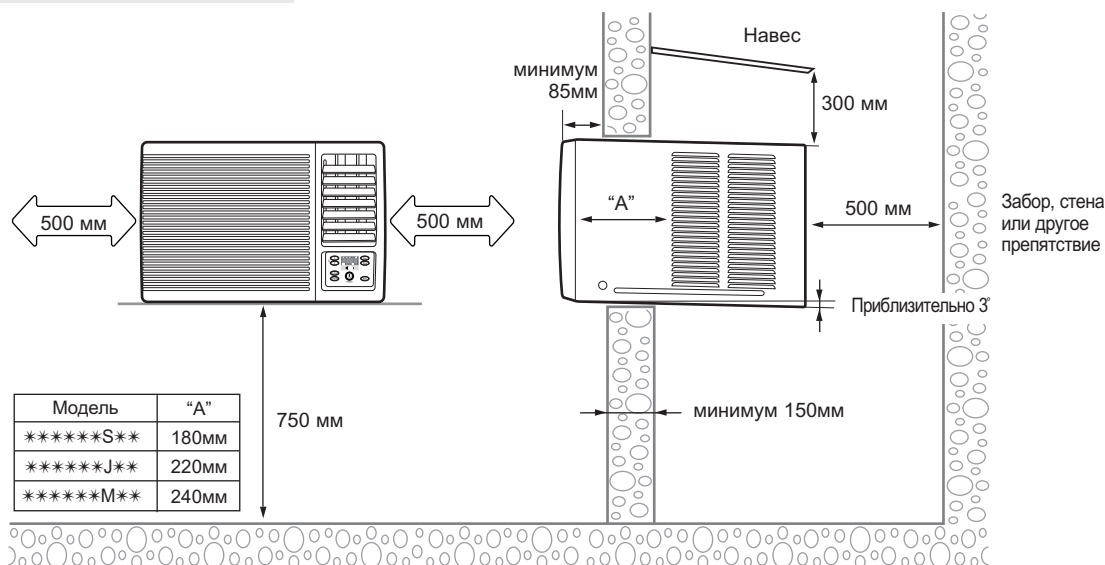

- ◆ Если толщина стены превышает 150 мм, подрежьте стену сзади под углом 45°, если это возможно.

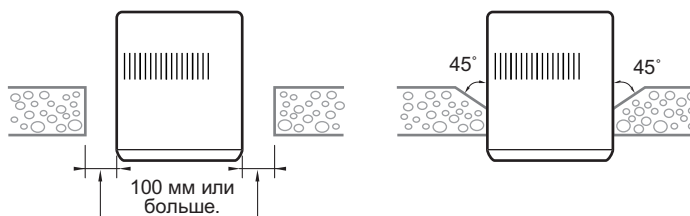

Установка сливного патрубка

Прикрепите сливной патрубок, как показано на рисунке.





Установка поддона

Процедура установки поддона должна быть выбрана после рассмотрения условий для монтажа на месте установки кондиционера.

- ◆ В случае, если кондиционер устанавливается в таком месте, где поддон не может быть непосредственно установлен на задней стороне изделия после установки кондиционера.

Пример: Установка на большой высоте

- 1 Откройте переднюю решетку; см. стр. 17 или 18.
- 2 Удалите шуруп в нижней части передней решётки. Он закреплён в  отделе в зависимости от модели.
- 3 Разберите переднюю решетку.
 - 3-1 Нажмите на оба края корпуса в направлении стрелки, как показано на рисунке справа.
 - 3-2 Слегка потяните нижний край решетки вперед (не более).
 - 3-3 Поднимите решетку вверх.

 Если при разборке решетки вы примените излишние усилия, это может привести к повреждению петли. Поэтому будьте внимательны и не применяйте излишних усилий.
- 4 Отверните два винта в правом и левом нижних углах кондиционера.
- 5 Выньте шасси из корпуса.
- 6 Выньте резиновую заглушку, вставленную в днище корпуса.
- 7 Прикрепите поддон, как показано на рисунке и затем подсоедините дренажный шланг (вы можете воспользоваться любым из имеющихся в продаже дренажных шлангов).
- 8 После установки поддона установите корпус кондиционера в выбранном месте и затем произведите сборку кондиционера в обратной последовательности.
 - Прикрепите переднюю панель к корпусу, заменив шуруп, удалённый по указанию в пункте No. 2. Если шуруп не был удалён в пункте No. 2 то закрепите панель с помощью дополнительного шурупа.

- ◆ В случае, если кондиционер устанавливается в таком месте, где поддон может быть непосредственно установлен на задней стороне изделия после установки кондиционера.

- 1 Выполните только Операции 6 и 7 вышеприведенной процедуры.

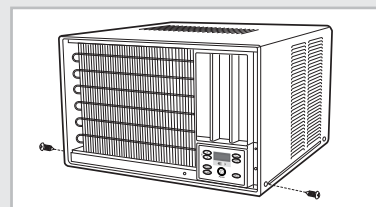

Вид снизу с установленными на место поддоном и дренажным шлангом

ЭТОТ КОНДИЦИОНЕР ИЗГОТОВЛЕН ФИРМОЙ:



Модель	AZ12FAJEA / AZ18FAMEA
Сертификаг	-
Срок действия	2000. 12. 07 ~

Подлежит использованию по назначению в нормальных условиях
Рекомендуемый период : 7лет

Отпечатано в Корее