

Thinking of you

Electrolux

ИНСТРУКЦИЯ ПО ЭКСПЛУАТАЦИИ



EACF-24 G/N3
EACF-36 G/N3
EACF-48 G/N3

Инструкция по эксплуатации
кондиционера воздуха сплит-
системы бытовой колонного типа
EACF-24 G/N3, EACF-36 G/N3,
EACF-48 G/N3

**Мы благодарим Вас за
сделанный выбор!**

Вы выбрали первоклассный продукт от Electrolux, который, мы надеемся, доставит Вам много радости в будущем. Electrolux стремится предложить как можно более широкий ассортимент качественной продукции, который сможет сделать Вашу жизнь еще более удобной. Вы можете увидеть несколько примеров на обложке этой инструкции, а также получить информацию на сайте **www.home-comfort.ru**. Внимательно изучите данное руководство, чтобы правильно использовать Ваш новый кондиционер воздуха колонного типа и наслаждаться его преимуществами. Мы гарантируем, что он сделает Вашу жизнь намного комфортнее, благодаря легкости в использовании. Удачи!

Содержание

Правила безопасной эксплуатации	3	Гарантийное обслуживание производится в соответствии с гарантийными обязательствами, перечисленными в гарантийном талоне.
Описание устройств	4	
Панель управления на внутреннем блоке моделей	4	АДРЕСА СЕРВИСНЫХ ЦЕНТРОВ ВЫ МОЖЕТЕ НАЙТИ НА САЙТЕ WWW.HOME-COMFORT.RU ИЛИ У ВАШЕГО ДИЛЕРА.
Пульт дистанционного управления	6	
Регулировка качания створок	9	
Замена аккумуляторов и примечания	10	
Чистка и уход	10	
Указания по эксплуатации	11	
Выявление и устранение неисправностей	12	Примечание: <i>В тексте данной инструкции колонные кондиционеры воздуха могут иметь такие технические названия, как: прибор, устройство, аппарат, кондиционер и т. п.</i>
Технические характеристики	14	
Утилизация	15	
Сертификация	15	
Гарантийный талон	16	

Правила безопасной эксплуатации

- При обнаружении каких-либо отклонений в работе, как, например, появление горелого запаха, немедленно отключите кондиционер и обратитесь в сервисный центр.
- Не прикасайтесь к кондиционеру мокрыми руками, это может привести к поражению электрическим током.
- Не допускайте обрыва или повреждения шнура питания и сигнального провода. При наличии повреждений необходимо заменить их соответствующими проводами в авторизованном центре.
- Данный прибор не предназначен для использования детьми, лицами с ограниченными физическими или умственными способностями, а также лицами, не обладающими достаточным уровнем знаний. Подобное использование допускается только под наблюдением лиц, осведомленных о принципах работы кондиционера и ответственных за их безопасность.
- Не подпускайте детей к кондиционеру.
- Для предотвращения пожара следует использовать специальную электрическую цепь.
- Не используйте разветвленный универсальный штекер или переносную клеммную колодку для подключения проводов.
- Если кондиционер не используется длительное время, отключите его от сети электропитания. В противном случае скопившаяся пыль может привести к перегреву или пожару.
- Аккуратно обращайтесь с проводами, чтобы не повредить их. Используйте только рекомендованные провода. В противном случае провода могут перегреваться, в результате чего может возникнуть пожар.
- На время чистки отключайте кондиционер от сети питания. В противном случае это может привести к поражению электрическим током или пожару.
- В источнике питания должна быть предусмотрена специальная электрическая цепь с защитой воздушного выключателя и с достаточной мощностью. Не следует часто включать и выключать кондиционер.
- Если поврежден шнур питания, его следует заменить у производителя или в сервисном центре, либо в любом другом авторизованном центре.
- Мощность и напряжение питания должны быть стабильными. Высокое напряжение может легко повредить электрические компоненты. Слишком низкое напряжение может повредить систему охлаждения и

компрессор и вывести из строя электрические компоненты.



Прибор должен быть надежно заземлен!

- Заземление должно подключаться к специальному устройству в здании.
- В противном случае обратитесь к квалифицированному специалисту для подключения заземления. Не подключайте провода к газопроводу, водопроводу, сливной трубе или другим непредназначенным для этого магистралям.
- Во избежание повреждения кондиционера не вставляйте в него посторонние предметы. Ни в коем случае не просовывайте руки в отверстия впуска/выпуска воздуха во внутреннем и наружном блоках.
- Во избежание повреждения компрессора и утечки фреона из системы - только квалифицированный специалист может обслуживать запорный вентиль наружного блока.
- Не открывайте надолго окна и двери помещения во время работы кондиционера. Это может снизить эффективность работы кондиционера.
- Ни в коем случае не блокируйте воздуховыпускные отверстия внутренних и наружных блоков. Это может снизить эффективность работы кондиционера, привести к его отключению и даже к возникновению пожара.
- Газовые баллоны и баллоны, находящиеся под давлением, следует держать на расстоянии не менее 1 метра от внутреннего блока. Они могут стать причиной возникновения пожара или взрыва.
- Проверьте прочность и надежность установочной платформы. Если платформа повреждена, это может привести к падению блока и травмам людей.
- Не производите ремонт кондиционера самостоятельно. Неправильный ремонт может привести к поражению электрическим током или возникновению пожара. Для проведения ремонта обращайтесь в сервисный центр.
- Не просовывайте руки или любые предметы в воздуховыпускные отверстия.
- Выбирайте наиболее подходящую температуру.
- Попадание воды на кондиционер может привести к поражению электрическим током или неисправности кондиционера.

4 electrolux

- Не направляйте воздух непосредственно на животных и растения. Это может принести им вред.
- Не следует длительное время находиться под холодным воздухом, а также устанавливать слишком низкую температуру.
- Не устанавливайте нагревательные приборы вблизи кондиционера.
- Не используйте кондиционер в других целях, например, для сушки одежды, хранения продуктов и т.д.
- Не бейте по стеклянной дверце тяжелыми предметами во избежание повреждения.

Описание устройств

Внутренний блок

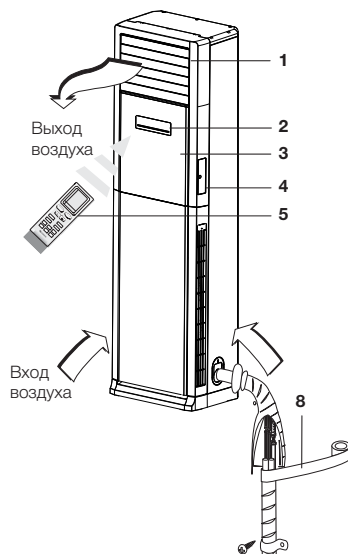

Наружный блок

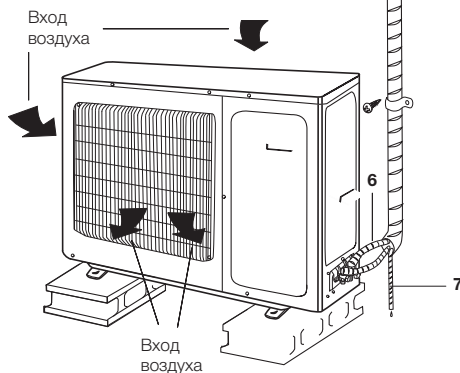

Это схематичное изображение кондиционера. Внешний вид конкретной модели оборудования может отличаться от указанного на рисунке.

- 1 Выпускное отверстие для воздуха
- 2 Панель управления и кнопки
- 3 Передняя панель
- 4 Блок дистанционного управления
- 5 Пульт дистанционного управления
- 6 Соединительная трубка
- 7 Сливная трубка кондиционера
- 8 Обвязочная лента

Панель управления на внутреннем блоке

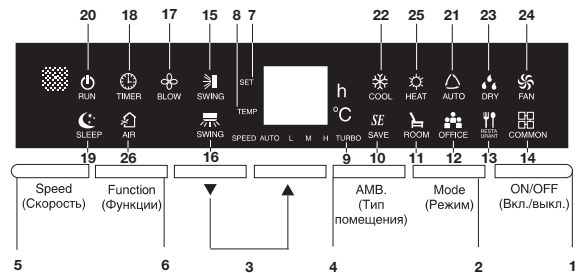

1 Кнопка вкл./выкл. прибора (ON/OFF)

Для включения кондиционера нажмите эту кнопку. При включении кондиционера исходные настройки, такие как таймер, спящий режим сбрасываются.

Примечание

Когда кондиционер работает в режиме осушения, нажатие кнопки ON/OFF позволит включить кондиционер.

2 Кнопка установки режима (MODE)

При нажатии этой кнопки смена режимов будет представлена следующим образом: Автоматический режим → Охлаждение → Осушение → Вентиляция → Обогрев

3 Кнопки ▼ ▲

Если режим не установлен, используйте кнопки ▼ ▲ для установки температуры в диапазоне от 16°C до 32°C с шагом 1°C. Если режим установлен, можно выбирать другие режимы по кругу с помощью кнопок ▼ ▲.

Нажмите и удерживайте обе кнопки ▼ ▲ в течение 3 секунд, функции всех кнопок на панели управления будут отключены, затем нажмите любую кнопку, после чего раздастся звуковой сигнал, на дисплее три раза мигнет сообщение «LC», а затем будет восстановлено обычное отображение. Это напомнит пользователю о том, что все кнопки заблокированы. Повторное одновременное нажатие и удерживание

этих двух кнопок в течение 3 секунд позволит разблокировать все кнопки, после чего дисплей вернется в нормальное состояние.

Если при первом включении кондиционера не нажимались никакие функциональные кнопки:

- 1** Для входа в режим принудительного обогрева дважды нажмите кнопку ▲, режим включится через 20 секунд. После того, как створки откроются в положении минимума, запустятся все системы кондиционера, а также высокоскоростные вентиляторы наружного и внутреннего блока. На дисплее отображаются все символы, если датчики температуры исправны. В случае неисправности какого-либо датчика раздается звуковой сигнал, и на дисплее отображается код ошибки. После отключения на пять минут или после получения сигнала отключения в течение 5 минут кондиционер переходит в обычный режим работы.

- 2** Для входа в режим принудительного охлаждения дважды нажмите кнопку ▲, режим включится через 20 секунд. После того, как створки откроются в положении минимума, запустятся все системы кондиционера, а также высокоскоростные вентиляторы наружного и внутреннего блока, раздается звуковой сигнал. После отключения на пять минут или после получения сигнала отключения в течение 5 минут кондиционер переходит в обычный режим работы.

Функции 1 и 2 предназначены только для пробного использования.

4 Кнопка переключения режимов (AMB.)

Нажмите эту кнопку, тип помещений будет меняться по циклу:

Нормальный режим →

Энергосберегающий режим → Режим «Комната» → Режим «Офис» → Режим «Ресторан»

Метод регулировки типа помещений:

По умолчанию установлен нормальный режим. После выключения и повторного включения кондиционера режим AMB. сохраняет статус, который был до отключения кондиционера. В режиме экономии энергии (Energy saving), совещания/ офиса (Conference/ Office) и ресторана (Restaurant) функция спящего режима автоматически отключается. Функция спящего режима не регулируется: эта функция доступна только в режиме охлаждения, осушения и обогрева при нормальных условиях.

В режимах «Комната», «Ресторан» и «Офис» можно регулировать температуру, скорость и положение створок (направление вверх, вниз, вправо, влево). Если пользователь изменяет настройку температуры, скорости и положения створок, кондиционер будет работать согласно установленным параметрам. Установленное положение створок до выключения кондиционера сохраняется при последующем включении, а настройка температуры и скорости возвращается к настройке по умолчанию.

В режиме экономии энергии во время обогрева можно регулировать настройку температуры, скорости и положения створок. Если пользователь изменяет настройку скорости и положения створок, кондиционер будет работать в соответствии с новыми настройками. Во время охлаждения в режиме экономии энергии регулировка температуры недоступна. Режимы «Комната», «Ресторан» и «Офис» можно вызвать только нажатием кнопки на панели управления кондиционера. Если во время работы кондиционера в режиме «Комната», «Ресторан» и «Офис» поступает сигнал от пульта ДУ, кондиционер выходит из вышеуказанных режимов и начинает работать в режиме, установленном пультом ДУ.

5 Кнопка установки скорости (SPEED)

Нажмите эту кнопку, изменение скорости происходит по циклу:

Автоматическая → Низкая → Средняя → Высокая → Сверхвысокая

Примечание:

В режиме осушения функция принудительной низкой скорости недоступна.

6 Функции (кнопка Function)

Когда кондиционер включен, каждое нажатие функциональной кнопки позволяет последовательно менять настройки положения створки (вверх и вниз, вправо и влево), осушения, обогрева, таймера, обновления воздуха, скорости и температуры. Когда мигает определенный символ, это означает, что можно выполнить данную настройку, после чего переходить к другой настройке. Действие будет подтверждено, если не производить других операций в течение 5 секунд. Либо можно нажать кнопку Function для подтверждения и выхода. В режиме осушения нажатие кнопки Function приведет к непосредственному отключению. При последующем нажатии выполняется переход к настройке таймера.

6 electrolux

7 Индикатор заданной температуры (SET)

Отображение заданной температуры

8 Индикатор текущей температуры (TEMP)

Температура воздуха в помещении

9 Ускоренное охлаждение/обогрев (TURBO)

Если подсветка включена, это означает, что включена функция ускоренного охлаждения / обогрева.

10 Режим экономии энергии

Выбор режима экономии энергии.

11 Режим «Комната»

Обозначает выбор режима «Комната».

12 Режим «Офис»

Обозначает выбор режима «Офис».

13 Режим «Ресторан»

Обозначает выбор режима «Ресторан».

14 Общий режим

Обозначает общий режим.

15 Качание створок вверх-вниз

Отображение качания створок вверх-вниз.

16 Качание створок вправо-влево

Отображение качания створок вправо-влево.

17 Функция продувки испарителя

Когда подсветка включена, это означает, что включена функция продувки испарителя.

18 Функция таймера

Когда подсветка включена, это означает, что включена функция таймера.

19 Функция спящего режима

Когда подсветка включена, это означает, что включена функция спящего режима.

20 Индикатор включения

При включении кондиционера загорается красная индикаторная лампочка.

21 Автоматический режим (AUTO)

Контроллер определяет рабочий режим в соответствии с температурой в помещении.

22 Индикатор охлаждения (COOL)

Отображается процесс охлаждения.

23 Индикатор осушения (DRY)

Снижение температуры и поддержание заданной температуры в помещении.

24 Индикатор вентиляции (FAN)

Компрессор не работает, в данном режиме работает только вентилятор внутреннего блока.

25 Индикатор обогрева (HEAT)

Отображается процесс обогрева.

26 Индикатор температуры

Примечание:

В кондиционерах, предназначенных только для охлаждения, режим обогрева не предусмотрен.)

Пульт дистанционного управления

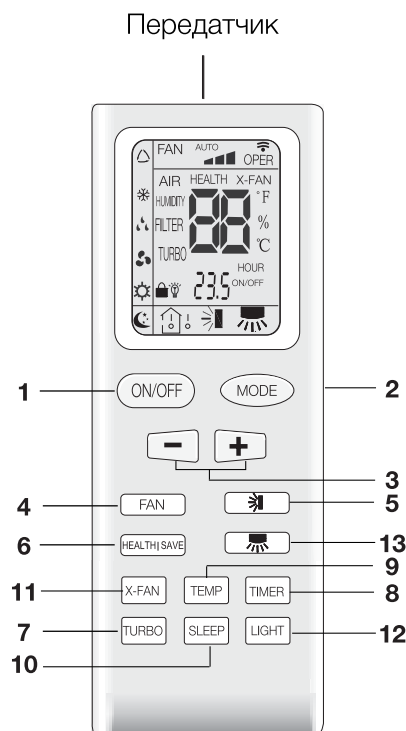

Обозначения и функции кнопок на пульте ДУ

Примечание:

Между пультом ДУ и приемником не должно быть препятствий для прохождения сигнала. Берегите пульт от ударов, влаги, прямых солнечных лучей и нагревания.

1 ON/OFF (включение/выключение)

С помощью этой кнопки выполняется включение и выключение кондиционера. При выключении кондиционера сбрасывается таймер и выключается функция спящего режима, если она была включена.

2 Кнопка установки режимов (MODE)

- При нажатии этой кнопки выполняется переключение между режимами по следующему циклу:

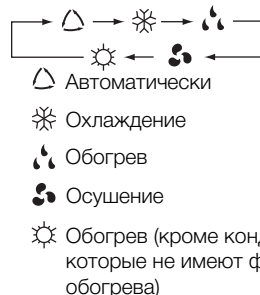

3 Кнопка увеличения/уменьшения заданной температуры (+ / -)

При однократном нажатии кнопки (+) заданная температура увеличивается на 1°C. При однократном нажатии кнопки (-) заданная температура уменьшается на 1°C. Чтобы быстро увеличить или уменьшить заданную температуру на несколько градусов, удерживайте соответствующую кнопку. Температура может быть задана в пределах от 16°C до 30°C.

4 Кнопка установки скорости вентилятора (FAN)

При нажатии этой кнопки скорость вентилятора изменяется по следующему циклу:



Примечание:

В режиме осушения скорость вентилятора не регулируется – вентилятор постоянно работает на низкой скорости. Кондиционер не реагирует на сигнал пульта ДУ.

5 Кнопка управления створками вверх-вниз

По умолчанию включен режим качания створки. При нажатии этой кнопки включается или выключается функция качания створки вверх-вниз. Выключите кондиционер и одновременно нажмите кнопки (+) и . Кондиционер переключится в режим неподвижной створки. Символ мигает в течение 2 секунд. При нажатии этой кнопки в режиме неподвижной створки изменяется угол положения створки по следующему циклу:



При выключении кондиционера створка останавливается в положении на момент выключения. Символ указывает на включение функция качания створки вверх-вниз.

Примечание:

Пульт ДУ является универсальным, то есть, может использоваться для разных кондиционеров. Если кнопки на пульте не относятся к данному кондиционеру, их описание не приводится.

6 Кнопка HEALTH | SAVE

Функция HEALTH отсутствует. При нажатии этой кнопки кондиционер издаст сигнал и продолжит работу в текущем режиме. Функция SAVE отсутствует. При нажатии этой кнопки кондиционер издаст сигнал; на дисплее пульта ДУ появится обозначение «SE». Вентилятор работает в автоматическом режиме и при нажатии этой кнопки начинает работу на текущей скорости.

7 Кнопка TURBO (режим ускоренного обогрева/охлаждения)

При нажатии этой кнопки в режиме обогрева или охлаждения включается или выключается режим ускоренного обогрева / охлаждения (на дисплее появляется или исчезает обозначение TURBO). По умолчанию этот режим выключен. Эта функция не работает в автоматическом режиме и в режимах осушения или вентиляции.

8 Кнопка TIMER (таймер)

При нажатии этой кнопки при включенном или выключенном кондиционере таймер сбрасывается. При однократном нажатии этой кнопки начинает мигать сообщение HOUR ON/OFF. Чтобы задать время, нажмите (или удерживайте) кнопки + / -. Время может быть задано в диапазоне от 0,5 до 24 часов. Для подтверждения еще раз нажмите кнопку TIMER, сообщение HOUR ON/OFF перестанет мигать. Если во время мигания сообщения кнопку не нажимать в течение 5 секунд, установленное значение сбрасывается. После установки таймера при нажатии кнопки TIMER происходит сброс таймера.

9 Кнопка TEMP (отображение температуры)

По умолчанию отображается заданная температура. При нажатии этой кнопки последовательно отображается заданная температура (символ), температура в помещении (символ), наружная температура (символ). При получении сигнала от пульта ДУ во время отображения температуры в помещении на дисплее на 5 секунд отображается заданная температура, а затем снова отображается температура в помещении.

Примечание:

В некоторых моделях эта функция отсутствует. При нажатии этой кнопки кондиционер издаст сигнал и продолжит работу в текущем режиме.

10 Кнопка спящего режима (SLEEP)

При нажатии кнопки SLEEP кондиционер переключается в спящий режим. Чтобы выйти из спящего режима, нажмите кнопку повторно. Функция спящего режима отключается при выключении кондиционера. Функция спящего режима не работает в автоматическом режиме и в режиме вентиляции. Если функция спящего режима включена на дисплее отображается символ ☾. В режиме охлаждения спящий режим включается через 1 час, заданная температура увеличивается на 1°C; через 2 часа заданная температура увеличивается на 2°C и работа продолжается с этой заданной температурой.

В режиме обогрева спящий режим включается через 1 час, заданная температура уменьшается на 1°C; через 2 часа заданная температура уменьшается на 2°C и работа продолжается с этой заданной температурой.

11 Кнопка вкл/выкл продувки испарителя (X-FAN)

При нажатии этой кнопки включается или выключается функция продувки испарителя в режиме охлаждения или осушения (на дисплее появляется или исчезает символ X-FAN). По умолчанию функция продувки испарителя выключена. Эта функция не работает в автоматическом режиме и в режимах вентиляции и обогрева.

Примечание:

Обозначение «X-FAN» аналогично обозначению «BLOW».

12 Кнопка индикации подсветки (LIGHT)

При нажатии этой кнопки включается или выключается подсветка панели управления. На включение подсветки указывает символ 💡.

13 Кнопка управления качаниями створки из стороны в сторону

По умолчанию включен режим качания створки. При нажатии этой кнопки включается или выключается функция качания створки из стороны в сторону.

Выключите кондиционер и одновременно нажмите кнопки (+) и 🌀. Кондиционер переключится в режим неподвижной створки. Символ 🌀 мигает в течение 2 секунд.

При нажатии этой кнопки в режиме неподвижной створки изменяется угол положения створки по следующему циклу:

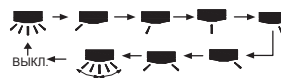

При выключении кондиционера створка останавливается в положении на момент выключения. Символ 🌀 указывает на включение функция качания створки из стороны в сторону.

Основные операции

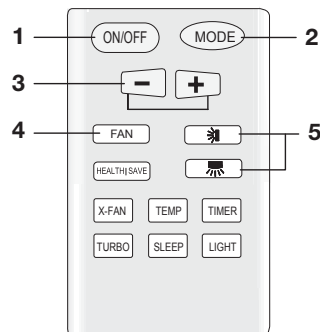

- 1 Включите кондиционер, нажав кнопку ON/OFF.

Примечание:

При включении кондиционера большая и малая направляющие створки закрываются.

- 2 Выберите режим работы, нажимая кнопку MODE.
- 3 Задайте температуру с помощью кнопок +/- (кроме автоматического режима).
- 4 Выберите скорость вентилятора с помощью кнопки FAN. Последовательно задаются автоматическая, низкая, средняя и высокая скорость.
- 5 Задайте режим качания створки с помощью кнопок 🌀 и 🌀.

Дополнительные операции

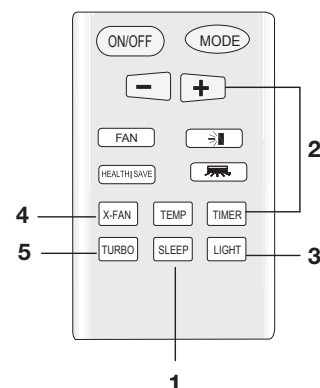

- 1 Включите функцию спящего режима, нажав кнопку SLEEP.

- 2 Настройте таймер, с помощью кнопок TIMER и +/-.
- 3 Включите подсветку, нажав кнопку LIGHT.
- 4 Включите функцию продувки испарителя, нажав кнопку X-FAN.
- 5 Включите функцию ускоренного обогрева/охлаждения, нажав кнопку TURBO.

Специальные функции

Функция продувки испарителя (X-FAN).

Если эта функция включена, то после выключения кондиционера, установленного в помещении, выполняется продувка испарителя для предотвращения заплесневения.

- 1 Если эта функция включена, то после выключения кондиционера, вентилятор продолжает работать на низкой скорости в течение 10 минут. В это время вентилятор можно выключить, нажав кнопку X-FAN.
- 2 Если эта функция выключена, то после выключения кондиционера, выключаются все его функции.

Автоматический режим (AUTO RUN)

В автоматическом режиме заданная температура не отображается. Кондиционер автоматически выбирает режим работы в зависимости от температуры в помещении.

Функция ускоренного обогрева / охлаждения (TURBO)

Вентилятор работает с очень высокой скоростью, обеспечивая быстрый обогрев или охлаждение.

Блокировка кнопок

Чтобы заблокировать или разблокировать кнопки, необходимо одновременно нажать кнопки (+) и (-). На блокировку кнопок указывает символ , который трижды мигает при нажатии любой кнопки.

Переключение между единицами отображения температуры

Чтобы переключиться между шкалами Цельсия и Фаренгейта, одновременно нажмите кнопки MODE и (-) в то время, как кондиционер выключен.

Функция размораживания

Если эта функция включена, то при включении кондиционера начинается его размораживание; любые другие функции не выполняются до полного размораживания.

Включение/выключение функции выполняется одновременным нажатием кнопок MODE и X-FAN. При включении функции на индикаторе пульта отображается H1. При переключении в режим обогрева сообщение H1 мигает в течение 5 секунд. Нажмите кнопки (+) и (-) для отображения заданной температуры.



По умолчанию функция размораживания выключена.

Регулировка качания створок

Качание вверх-вниз

Примечания:

Качание вверх-вниз регулируется путем включения-выключения двигателя нажатием кнопки  на пульте ДУ или кнопки FUNC на панели управления так, чтобы створки качались вверх-вниз или оставались неподвижными под определенным углом.

- Если работает вентилятор, нажмите кнопку  на пульте ДУ. Режимы качания описаны выше.
- После включения функции качания на панели управления нажмите кнопку  или , чтобы запустить качание. При повторном нажатии качание прекращается.
- В случае прекращения качания соответствующий экранный символ и сообщение исчезают. При выборе других режимов соответствующий экранный символ и сообщение появляются снова.
- Положение створок горизонтально или вверх следует устанавливать в режимах охлаждения или осушения (рис. 1 и 2). В



Рис. 1

Горизонтальное положение створок

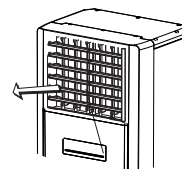

Рис. 2

Створки в-поднятом положении



начале работы створки можно направить вниз, чтобы ускорить охлаждение в нижней части помещения, однако затем следует переключиться в нормальный режим, чтобы обеспечить оптимальную циркуляцию. Положение створок вниз следует устанавливать в режиме обогрева (рис. 3).

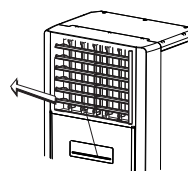



Рис. 3

Створки в опущенном положении



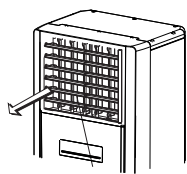

Качание из стороны в сторону

Примечания:

Качание из стороны в сторону регулируется путем включения-выключения двигателя нажатием кнопки  на пульте ДУ или кнопки FUNC на панели управления так, чтобы створки качались из стороны в сторону или оставались неподвижными под определенным углом.

Если работает вентилятор, нажмите кнопку  на пульте ДУ. Режимы качания описаны выше.

После включения функции качания на панели управления нажмите кнопку  или , чтобы запустить качание. При повторном нажатии качание прекращается.

В случае прекращения качания соответствующий экраный символ и сообщение исчезают. При выборе других режимов соответствующий экраный символ и сообщение появляются снова.



Рис. 4

Замена аккумуляторов и примечания

- 1 Откройте крышку, нажав на знак  в направлении стрелки (рис. 5).



Рис. 5

- 2 Замените два щелочных элемента (AAA) (рис. 6).

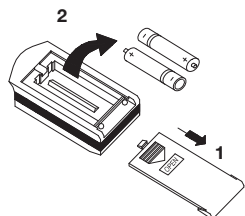

Рис. 6

- 3 Закройте крышку.

Примечания:

Не используйте старые или не однотипные аккумуляторы – это может привести к нарушению работы пульта.

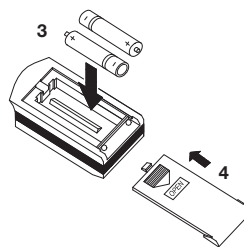
Если пульт ДУ не будет использоваться длительное время, извлеките аккумуляторы, чтобы исключить опасность утечки. Пульт должен находиться в диапазоне приема кондиционера.

Расстояние от телевизионных приемников и систем звуковоспроизведения должно быть не менее 1 метра.

При нарушении работы пульта извлеките аккумуляторы и снова вставьте их через 30 секунд. Если после этого пульт не заработал, замените аккумуляторы.

Пульт рекомендуется направлять точно на приемник кондиционера.

При отправке сигнала символ  мигает в течение 1 секунды. При получении сигнала кондиционером раздается звуковой сигнал.

Чистка и уход



1. Перед началом чистки кондиционера выключите питания и извлеките шнур питания из розетки.
2. Запрещается мыть кондиционер струей воды.
3. Запрещается чистить кондиционер растворителем или бензином. Для чистки используйте сухую или слегка смоченную в воде или мягком моющем средстве ткань.
4. Чистка фильтра должна выполняться квалифицированным специалистом в соответствии с указаниями, приведенными далее.

Чистка кондиционера

Перед началом чистки выключите питание. Исключите возможность случайного включения кондиционера.

Используйте мягкую ткань.

При сильном загрязнении смочите ткань в воде, но ткань не должна быть слишком влажной.

Запрещается использовать струю воды или распылитель.

Это может привести к повреждению микропроцессора и монтажной платы.

Чистка фильтра (каждые две недели)

Снятие воздушного фильтра

Как изображено на рис. 7, приведите панель в положение (1) и выкрутите винт. Открыв панель, открутите винты, крепящие воздушный фильтр. Извлеките фильтр, потянув в направлении, указанном стрелкой (2).

Чистка фильтра

Удалите загрязнения, слегка постукивая по фильтру, или с помощью пылесоса. Сильное загрязнение удалите тканью, смоченной в небольшом количестве воды или мягкого моющего средства (рис. 7).



Рис. 7



Не сушите фильтр под прямыми солнечными лучами или вблизи источника тепла – это может привести к деформации фильтра.

Проверка перед включением

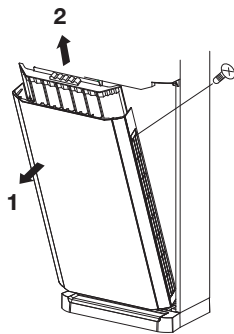
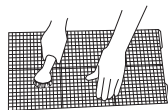
Убедитесь в отсутствии препятствий для впуска и выпуска воздуха.

Убедитесь, что заземляющий провод присоединен правильно.

Убедитесь, что аккумуляторы кондиционера заряжены.

Убедитесь в надежности креплений наружного кондиционера. При обнаружении повреждений

обратитесь к продавцу.

Обслуживание после эксплуатации

Выключите питание.

Очистите фильтр и поверхность внутренней и наружной части кондиционера.

Удалите загрязнения из наружной части кондиционера.

Обработайте пятна ржавчины на наружной части кондиционера, чтобы предотвратить их распространение.

Указания по эксплуатации

Принцип работы в режиме охлаждения и специальные функции

Принцип работы:

Кондиционер поглощает тепло в помещении и выводит его на улицу, таким образом, температура воздуха в помещении снижается.

Согласно данному принципу, чем выше температура на улице, тем ниже охлаждающая способность кондиционера.

Функция защиты от замерзания:

Если кондиционер работает в режиме охлаждения при низкой температуре, поверхность теплообменника внутреннего блока может замерзнуть. Когда температура теплообменника внутреннего блока снижается до -2°C или ниже, микрокомпьютер внутреннего блока отключает компрессор для защиты кондиционера от замерзания.

Принцип работы в режиме обогрева и специальные функции

Принцип работы:

Кондиционер поглощает тепло за пределами помещения и передает его в помещение, повышая таким образом температуру воздуха в нем.

Примечание

Согласно данному принципу, чем ниже температура на улице, тем ниже нагревательная способность кондиционера. При сильном снижении температуры на улице вместо кондиционера используйте другие отопительные приборы.

Защита от обледенения:

При низкой температуре на улице и низкой влажности воздуха теплообменник наружного блока может замерзнуть при длительной работе кондиционера. Это негативно сказывается на обогреве. В этом случае срабатывает автоматическая функция защиты от обледенения, при этом теплообменник отключается на 5-10 минут. Во время оттаивания вентиляторы наружного и внутреннего блока отключаются.

Во время оттаивания из наружного блока

12 electrolux

может выходить пар, что происходит вследствие быстрого оттаивания, это никак не связано с неисправностью.

После оттаивания кондиционер возвращается к работе.

Функция защиты от обдува холодным воздухом:

Если в режиме обогрева теплообменник внутреннего блока не достигает заданной температуры в одной из нижеуказанных ситуаций, вентилятор внутреннего блока на время прекращает обдув холодным воздухом (не более 90 секунд).

1. В начале обогрева.
2. После оттаивания.
3. Нагрев при очень низкой температуре.

Условия, при которых кондиционер не может нормально работать

Режим	Причина
ОБОГРЕВ	Если температура воздуха вне помещения выше 24°C
	Если температура воздуха вне помещения ниже -7°C
	Если температура в комнате выше 27°C
ОХЛАЖДЕНИЕ	Если температура воздуха вне помещения выше 43°C
	Если температура воздуха вне помещения ниже 21°C
ОСУШЕНИЕ	Если температура в комнате ниже 18°C

При относительной влажности воздуха выше 80% (открыты двери и окна) в случае длительного охлаждения или осушения воздуха вблизи воздуховыпускного отверстия будет образовываться роса.

Отображение температуры окружающего воздуха:

- 1 Для того чтобы увеличить срок службы компрессора, кондиционер автоматически управляет включением и выключением компрессора в различных условиях. Отключение компрессора на время задерживается, хотя температура окружающего воздуха достигает заданного значения.
- 2 В связи с тем, что помещение делится на различные зоны, кондиционер автоматически прибавляет температуру для повышения комфорта. Как правило, температура, отображаемая на дисплее, может отличаться от той, которую измеряет пользователь.

Выявление и устранение неисправностей



Не предпринимайте попыток самостоятельного ремонта. Неосторожные действия могут привести к поражению током или пожару. Прежде чем обращаться за ремонтом к специалисту, проверьте указанные ниже пункты – это может сберечь ваше время и деньги.

Признак возможной неисправности	Рекомендуемые действия / пояснения
Кондиционер не включается сразу при перезапуске.	После выключения кондиционер в целях защиты может быть включен снова только по истечении 3 минут.
Необычный запах после включения	Запах может появиться под воздействием окружающей атмосферы. Решение: очистить фильтр. Если запах остается, необходимо очистить кондиционер (обратитесь в сервисный центр).
Звук потока воды слышен во время работы	При запуске или остановке компрессора или при выключении кондиционера может слышаться звук текущего хладагента – это не является признаком неисправности.
Выделение пара из вентиляционного отверстия в режиме охлаждения	Это может происходить при высокой температуре и влажности в помещении. Это объясняется быстрым охлаждением воздуха в помещении. Выделение пара прекратится через некоторое время.
Скрипящий звук при включении или выключении кондиционера	Этот звук возникает в результате деформации пластмассы, вызванной изменением температуры.

Признак возможной неисправности	Рекомендуемые действия / пояснения
Кондиционер не включается	<p>Возможные причины: Отсутствие питания. Срабатывание устройства защиты. Пониженное или повышенное напряжение (проверка должна выполняться специалистом). Неправильное использование таймера.</p>
Неэффективное охлаждение или обогрев	<p>Возможные причины: Неправильно задана температура. Препятствие для впуска или выпуска воздуха. Загрязнение фильтра. В помещении открыты окна или двери. Вентилятор настроен на работу с низкой скоростью. Наличие в помещении источников тепла.</p>
Пульт ДУ не работает	<p>Выполнению команды от пульта ДУ может препятствовать некорректное или слишком быстрое переключение между функциями. Перезагрузите кондиционер, вынув и снова вставив шнур питания. Пульт должен находиться в пределах диапазона приема сигнала. Между передатчиком и приемником не должно быть препятствий для прохождения сигнала. Проверьте заряд аккумуляторов в пульте и при необходимости замените их. Осмотрите пульт ДУ на признаки неисправности.</p>
Утечка воды в помещении	<p>Возможные причины: Повышенная влажность воздуха. Вытекание конденсата. Расшатывание соединения сливной трубы.</p>
Утечка воды в наружной части	<p>Возможные причины: В режиме охлаждения в трубе и трубном соединении появляется конденсат. В режиме обогрева или размораживания вытекает растаявшая вода. Вода капает с теплообменника во время обогрева.</p>
Шум из наружного блока	<p>Возможные причины: Включение или выключение вентилятора или компрессора. Течение хладагента в обратном направлении в начале или по завершении размораживания.</p>
Отсутствие потока воздуха (не работает вентилятор) во внутреннем блоке	<p>Во время обогрева, если температура теплообменника внутреннего блока слишком низкая, работа вентилятора внутреннего блока прекращается на 90 секунд, чтобы не выдавался холодный воздух в помещение. Во время обогрева при низкой температуре и высокой влажности наружного воздуха на теплообменнике наружного блока появляется лед. Начинается автоматическое размораживание, вентилятор внутреннего блока выключается на 10 минут. Во время размораживания выделяется вода и пар.</p>
Конденсат на решетке впускного отверстия	<p>Это может быть вызвано длительной работой в условиях высокой влажности.</p>

14 electrolux

Индикатор питания мигает, на дисплее отображается:

E1: защита системы от высокого давления

E3: защита системы от низкого давления

E4: защита от перегрева трубы для выпуска воздуха

E5: защита от сверхтоков

F1: отказ датчика температуры в помещении

F2: отказ датчика температуры внутренней трубы

F3: отказ датчика наружной температуры

F4: отказ датчика температуры наружной трубы

F5: отказ датчика температуры трубы для выпуска воздуха

В следующих ситуациях незамедлительно выключите кондиционер, извлеките шнур питания из розетки и обратитесь к продавцу:

- Резкие звуки во время работы.
- Сильный запах во время работы.
- Утечка воды в помещении.
- Частое срабатывание воздушного или защитного выключателя.
- Попадание воды или другой жидкости внутрь кондиционера.

Технические характеристики

Обозначение блоков	EACF-24 G/N3	EACF-36 G/N3	EACF-48 G/N3
Источник электропитания	220-240В~, 50Гц	380В~, 50Гц	380В~, 50Гц
Производительность холод/тепло (Btu/h)	24040/26598	37532/43500	42300/46500
Потребляемая мощность (Вт)	2430/2350	3920/4220	4940/4840
Номинальный ток (А)	14,13/14,13	7,1/7,6	11,6/10,5
Воздухопроизводительность(м³/ч)	1100	1700	1800
Уровень шума внутреннего блока (db (A))	45	49	50
Габаритные размеры внутреннего блока (мм)	500X1757X300	518x1870X395	518x1870X395
Вес внутреннего блока (кг)	40	60	63
Класс защиты IP (внутренний/наружный блок)	IP20/IP24	IP20/IP24	IP20/IP24
Уровень шума наружного блока (db (A))	56	59	59
Класс энергоэффективности	C/B	C/C	D/D
Защита от поражения электрическим током	1 класс	1 класс	1 класс
Габаритные размеры наружного блока (мм)	840x1018x412	1032x1250x412	1032x1250x412
Вес наружного блока (кг)	69	105	110

Утилизация

По окончании срока службы кондиционер следует утилизировать. Подробную информацию по утилизации кондиционера, Вы можете получить у представителя местного органа власти.

Сертификация

Товар сертифицирован на территории России, соответствует требованиям нормативных документов:

ГОСТ Р 51318.14.1-2006 (Разд. 4),
ГОСТ Р 51318.14.2-2006 (Разд. 5, 7),
ГОСТ Р 51317.3.2-2006 (Разд. 6, 7),
ГОСТ Р 51317.3.3-2008,
ГОСТ Р 52161.2.40-2008.

Сертификат соответствия:

РОСС SE.AИ46.B15485

Срок действия: с 27.12.2010 по 30.10.2011

Информация о сертификации продукции обновляется ежегодно.

(При отсутствии копии нового сертификата в коробке спрашивайте копию у продавца)

Орган по сертификации:

РОСС RU.0001.11AИ46
ОС ПРОДУКЦИИ АНО "СТАНДАРТ-ТЕСТ"

Адрес: 115088, РФ, г. Москва,
ул. Шарикоподшипниковская, д. 4.
Тел.: (495) 786-69-50; факс: (495) 675-89-69;
e-mail: info@sertcenter.ru

Сертификат выдан: фирма "AB Electrolux"

S:T Göransgatan 143, SE-105 45 Stockholm,
Швеция, тел.: +46 8 738 60 00.

Дата производства указывается на этикетке на приборе

Изготовитель: фирма "AB Electrolux"

S:T Göransgatan 143, SE-105 45 Stockholm,
Швеция.

Сделано в Китае

Гарантийный талон

Настоящий документ не ограничивает определенные законом права потребителей, но дополняет и уточняет оговоренные законом обязательства, предполагающие соглашение сторон либо договор.

Правильное заполнение гарантийного талона

Внимательно ознакомьтесь с гарантийным талоном и проследите, чтобы он был правильно заполнен и имел штамп Продавца. При отсутствии штампа Продавца и даты продажи (либо кассового чека с датой продажи) гарантийный срок изделия исчисляется с даты производства изделия. Для газовых котлов, кондиционеров типа сплит-система, чиллеров и фанкойлов обязательным также является указание даты пуска в эксплуатацию и штамп авторизованной организации, производившей пуск в эксплуатацию.

Запрещается вносить в Гарантийный талон какие-либо изменения, а также стирать или переписывать какие-либо указанные в нем данные.

Внешний вид и комплектность изделия

Тщательно проверьте внешний вид изделия и его комплектность, все претензии по внешнему виду и комплектности изделия предъявляйте Продавцу при покупке изделия.

Общие правила установки (подключения) изделия

Установка (подключение) изделий допускается исключительно специалистами и организациями, имеющими лицензию на данный вид работ (изделия, работающих на газе), либо специалистами компаний, авторизованных на продажу и/или монтаж и гарантийное обслуживание соответствующего типа оборудования, имеющих лицензию на данный вид работ (водонагреватели, кондиционеры типа сплит-система). Для установок (подключения) электрических водонагревателей рекомендуем обращаться в наши сервисные центры. Продавец (изготовитель) не несет ответственности за недостатки изделия, возникшие из-за его неправильной установки (подключения).

Поздравляем Вас с приобретением техники отличного качества!

Дополнительную информацию об этом и других изделиях Вы можете получить у Продавца или по нашей информационной линии в г. Москве:

Тел: (495) 777-1946

E-mail: home_comfort@home-comfort.ru

Адрес для писем:

125493, г. Москва, а/я 310

Адрес в Интернет: www.home-comfort.ru

Модель	Серийный номер
Дата покупки	
Штамп продавца	
Дата пуска в эксплуатацию	
Штамп организации, производившей пуск в эксплуатацию	

Подробная информация о сервисных центрах, уполномоченных осуществлять ремонт и техническое обслуживание изделия, прилагается отдельным списком и/или находится на сайте.

Производитель оставляет за собой право вносить изменения в конструкцию, комплектацию или технологию изготовления изделия, с целью улучшения его технологических характеристик.

Такие изменения вносятся в изделие без предварительного уведомления Покупателей и не влекут за собой обязательств по изменению/улучшению ранее выпущенных изделий.

Убедительно просим Вас во избежание недоразумений до установки/эксплуатации изделия внимательно изучить его инструкцию по эксплуатации.

Запрещается вносить в Гарантийный талон какие-либо изменения, а также стирать или переписывать какие-либо указанные в нем данные.

Срок действия гарантии

Настоящая гарантия имеет силу, если Гарантийный талон правильно/четко заполнен и в нем указаны: наименование и модель изделия, его серийные номера, дата продажи, а также имеется подпись уполномоченного лица и штамп Продавца. Для газовых котлов обязательным также является указание даты пуска в эксплуатацию и штамп авторизованной организации, производившей пуск в эксплуатацию.

Гарантийный срок на электрические конвекторы составляет 36 (тридцать шесть) месяцев со дня продажи Покупателю.

Гарантийный срок на увлажнители воздуха составляет 12 (двенадцать) месяцев со дня продажи изделия Покупателю.

Гарантийный срок на изделия (водонагревательные приборы) серий EWH SL, EWH S, EWH R, EWH Digital, EWH Slim определяется следующим образом: на водосодержащую емкость (стальной бак) гарантийный срок на повреждения от коррозии составляет 96 (девяносто шесть) месяцев, а на остальные элементы изделия гарантийный срок составляет 24 (двадцать четыре) месяца.

Гарантийный срок на прочие изделия составляет 24 (двадцать четыре) месяца.

Указанные выше гарантийные сроки распространяются только на изделия, которые используются в личных, семейных или домашних целях, не связанных с предпринимательской деятельностью. В случае использования изделия в предпринимательской деятельности, его гарантийный срок составляет 3 (три) месяца.

Гарантийный срок на комплектующие изделия или составные части (детали которые могут быть сняты с изделия без применения каких-либо инструментов, т.е. ящики, полки, решетки, корзины, насадки, щетки, трубки, шланги, коронки горелок и др. подобные комплектующие) составляет 3 (три) месяца.

Гарантийный срок на новые комплектующие изделия или составные части, установленные на изделие при гарантийном или платном ремонте, либо приобретенные отдельно от изделия, составляет три месяца со дня выдачи Покупателю изделия по окончании ремонта, либо продажи последнему этих комплектующих/составных частей.

Действительность гарантии

Настоящая гарантия действительна только на территории РФ на изделия, купленные на территории РФ. Гарантия распространяется на производственный или конструкционный дефект изделия. Настоящая гарантия включает в себя выполнение уполномоченным сервисным центром ремонтных работ и замену дефектных деталей изделия в сервисном центре или у Покупателя (по усмотрению сервисного центра). Гарантийный ремонт изделия выполняется в срок не более 45 (сорока пяти) дней.

Настоящая гарантия не дает права на возмещение и покрытие ущерба, произошедшего в результате переделки и регулировки изделия, без предварительного письменного согласия изготовителя, с целью приведения его в соответствие с национальными или местными техническими стандартами и нормами безопасности. Также обращаем внимание Покупателя на то, что в соответствии с Жилищным Кодексом РФ Покупатель обязан согласовать монтаж купленного оборудования с эксплуатирующей организацией и компетентными органами исполнительной власти субъекта Российской Федерации. Продавец и Изготовитель не несут ответственность за любые неблагоприятные последствия, связанные с использованием Покупателем купленного изделия надлежащего качества без утвержденного плана монтажа и разрешения вышеуказанных организаций.

НАСТОЯЩАЯ ГАРАНТИЯ НЕ РАСПРОСТРАНЯЕТСЯ НА:

- периодическое обслуживание и сервисное обслуживание изделия (чистку, замену фильтров);
- любые адаптации и изменения изделия, в т.ч. с целью усовершенствования и расширения обычной сферы его применения, которая указана в Инструкции по эксплуатации изделия, без предварительного письменного согласия изготовителя.

НАСТОЯЩАЯ ГАРАНТИЯ НЕ ПРЕДОСТАВЛЯЕТСЯ В СЛУЧАЯХ:

- если будет полностью/частично изменен, стерт, удален или будет неразборчив серийный номер изделия;
- использования изделия не по его прямому назначению, не в соответствии с его Инструкцией по эксплуатации, в том числе, эксплуатации изделия с перегрузкой или совместно со вспомогательным оборудованием, не рекомендуемым Продавцом (изготовителем);
- наличия на изделии механических повреждений (сколов, трещин, и т.д.), воздействий на изделие чрезмерной силы, химически агрессивных веществ, высоких температур, повышенной влажности/запыленности, концентрированных паров, если что-либо из перечисленного стало причиной неисправности изделия;
- ремонта/наладки/инсталляции/адаптации/пуска в эксплуатацию изделия не уполномоченными на то организациями/лицами;
- стихийных бедствий (пожар, наводнение и т.д.) и других причин находящихся вне контроля Продавца (изготовителя) и Покупателя, которые причинили вред изделию;
- неправильного подключения изделия к электрической, газовой или водопроводной сети, а также неисправностей (не соответствия рабочим

параметрам и безопасности) электрической, газовой или водопроводной сети и прочих внешних сетей;

- дефектов, возникших вследствие попадания внутрь изделия посторонних предметов, жидкостей, насекомых и продуктов их жизнедеятельности, и т.д.

- неправильного хранения изделия;
- необходимости замены расходных материалов: ламп, фильтров, элементов питания, аккумуляторов, предохранителей, а также стеклянных/фарфоровых/матерчатых и перемещаемых вручную деталей и других дополнительных быстроизнашивающихся /сменных деталей (комплектующих) изделия, которые имеют собственный ограниченный период работоспособности, в связи с их естественным износом, или если такая замена предусмотрена конструкцией и не связана с разборкой изделия;
- дефектов системы, в которой изделие использовалось как элемент этой системы.

Особые условия гарантийного обслуживания газовых котлов

Для газовых котлов настоящая гарантия имеет силу только в случае пуска их в эксплуатацию силами специалистами уполномоченной на то авторизованной организации с составлением соответствующего Акта о пуске в эксплуатацию, с обязательным указанием даты пуска и штампа организации, производившей пуск в эксплуатацию.

ВНИМАНИЕ!

В целях Вашей безопасности установка (подключение) изделий, работающих на газе, допускается исключительно специалистами и организациями, имеющими лицензии на данный вид работ. Продавец (изготовитель) не несет ответственности за недостатки изделия, возникшие из-за его неправильной установки (подключения).

Особые условия гарантийного обслуживания кондиционеров

Настоящая гарантия не распространяется на недостатки работы изделия в случае, если Покупатель по своей инициативе (без учета соответствующей информации Продавца) выбрал и купил кондиционер надлежащего качества, но по своим техническим характеристикам не предназначенный для помещения, в котором он был впоследствии установлен Покупателем.

Особые условия гарантийного обслуживания водонагревательных приборов

Настоящая гарантия не предоставляется, если неисправности в водонагревательных приборах возникли в результате: замерзания или всего лишь однократного превышения максимально допустимого давления воды, указанного на заводской табличке с характеристиками водонагревательного прибора; эксплуатации без защитных устройств или устройств не соответствующих техническим характеристикам водонагревательных приборов; использование коррозионно-активной воды, не предназначенной для питья; коррозии от электрохимической реакции, несвоевременного технического обслуживания водонагревательных приборов в соответствии с инструкцией по эксплуатации (например: несоблюдение установленных инструкцией сроков по замене магниевого анода и т.д.).

Особые условия гарантийного обслуживания увлажнителей воздуха

В обязательном порядке при эксплуатации ультразвуковых увлажнителей воздуха следует использовать оригинальный фильтр-картридж для умягчения воды. При наличии фильтра-картриджа рекомендуется использовать водопроводную воду без предварительной обработки или очистки. Срок службы фильтра-картриджа зависит от степени жесткости используемой воды и может не прогнозируемо уменьшаться, в результате чего возможно образование белого осадка вокруг увлажнителя воздуха и на мембране самого увлажнителя воздуха (данный осадок может не удаляться и при помощи прилагаемой к увлажнителю воздуха щеткой). Для снижения вероятности возникновения такого осадка фильтр-картридж требует периодической своевременной замены. Вследствие выработки ресурса фильтров у увлажнителей воздуха может снижаться производительность выхода влаги, что требует регулярной периодической замены фильтров в соответствии с инструкцией по эксплуатации. За перечисленные в настоящем пункте последствия несоблюдения Покупателем инструкций и рекомендаций Продавец, Импортёр, Изготовитель ответственности не несут и настоящая гарантия на такие последствия не распространяется. При эксплуатации увлажнителей воздуха рекомендуется использовать только оригинальные аксессуары производителя.

Покупатель-потребитель предупрежден о том, что в соответствии с п.11 "Перечня непродовольственных товаров надлежащего качества, не подлежащих возврату или обмену на аналогичный товар другого размера, формы, габарита, фасона, расцветки или комплектации" Пост. Правительства РФ от 19.01.1998. №55 он не вправе требовать обмена купленного изделия в порядке ст. 25 Закона "О защите прав потребителей" и ст. 502 ГК РФ.

С момента подписания Покупателем Гарантийного талона считается, что:

- Вся необходимая информация о купленном изделии и его потребительских свойствах в соответствии со ст. 10 Закона "О защите прав потребителей" предоставлена Покупателю в полном объеме;
- Покупатель получил Инструкцию по эксплуатации купленного изделия на русском языке и
- Покупатель ознакомлен и согласен с условиями гарантийного обслуживания/особенностями эксплуатации купленного изделия;
- Покупатель претензий к внешнему виду/комплектности/

.....купленного изделия не имеет.
если изделие проверялось в присутствии
Покупателя написать "работе"

Покупатель:

Подпись:

Дата:

ИЗЫМАЕТСЯ МАСТЕРОМ ПРИ ОБСЛУЖИВАНИИ/ВИЛУЧАЕТСЯ МАЙСТРОМ ПРИ ОБСЛУГОВУВАННІ

ТАЛОН НА ГАРАНТИЙНОЕ ОБСЛУЖИВАНИЕ/ ТАЛОН НА ГАРАНТІЙНЕ ОБСЛУГОВУВАННЯ



Модель/ Модель:

Серийный номер/ Серійний номер:

Дата покупки/Дата покупки:

Штамп продавца/ Штамп продавця

Дата пуска в эксплуатацию/ Дата пуску в експлуатацію:

.....

Штамп организации, производившей пуск в эксплуатацию/
Штамп організації, що робила пуск в експлуатацію

ИЗЫМАЕТСЯ МАСТЕРОМ ПРИ ОБСЛУЖИВАНИИ/ВИЛУЧАЕТСЯ МАЙСТРОМ ПРИ ОБСЛУГОВУВАННІ

ТАЛОН НА ГАРАНТИЙНОЕ ОБСЛУЖИВАНИЕ/ ТАЛОН НА ГАРАНТІЙНЕ ОБСЛУГОВУВАННЯ



Модель/ Модель:

Серийный номер/ Серійний номер:

Дата покупки/Дата покупки:

Штамп продавца/ Штамп продавця

Дата пуска в эксплуатацию/ Дата пуску в експлуатацію:

.....

Штамп организации, производившей пуск в эксплуатацию/
Штамп організації, що робила пуск в експлуатацію

Гарантійний талон

Дійсний документ не обмежує визначені законом права споживачів, але доповнює й уточнює обговорені законом зобов'язання, що припускають угоду сторін або договір.

Правильне заповнення гарантійного талона

Уважно ознайомтеся з гарантійним талоном і простежте, щоб він був правильно заповнений і мав штамп Продавця. При відсутності штампа Продавця і дати продажу (або касового чека з датою продажу) гарантійний термін виробу відліковується з дати виробництва виробу. Для газових котлів, колонок, спліт-систем і фенкоїлов слід також обов'язково вказувати дату (також є обов'язковим є вказування дати) введення в експлуатацію і штамп авторизованої організації, що здійснювала введення в експлуатацію.

Зовнішній вигляд і комплектність виробу

Ретельно перевірте зовнішній вигляд виробу і його комплектність, усі претензії стосовно зовнішнього вигляду і комплектності виробу пред'являйте Продавцеві при покупці виробу.

Установка (підключення) виробу

З метою Вашої безпеки установка (підключення) виробів, що працюють на газі, допускається винятково фахівцями й організаціями, що мають ліцензії на даний вид робіт. Продавець (виготовлювач) не несе відповідальності за недоліки виробу, що виникли через його неправильну установку (підключення).

Для установки (підключення) електричних водонагрівачів рекомендуємо звертатися в наші сервісні центри. Ви можете скористатися послугами будь-яких інших кваліфікованих фахівців, однак Продавець (виготовлювач) не несе відповідальності за недоліки виробу, що виникли через його неправильну установку (підключення).

Установка (підключення) кондиціонерів типу спліт-система повинна виконуватися фахівцями компанії, авторизованих на продаж і/або монтаж і гарантійне обслуговування даного типу устаткування, що мають ліцензію на даний вид робіт. Продавець (виготовлювач) не несе відповідальності за недоліки виробу, що виникли через його неправильну установку (підключення).

Додаткову інформацію про цей і інші вироби Ви можете одержати в Продавця.

Модель	Серійний номер	
Дата покупки		
Штамп продавця		
Дата пуску в експлуатацію		
Штамп організації, що робила пуск в експлуатацію		

Вітаємо Вас із придбанням техніки відмінної якості!

Ф.И.О. покупателя/ П.І.Б. покупця:

Адрес/Адреса:

Телефон/ Телефон:

Код заказа:

Дата ремонта/ Код заповнення:

Сервис-центр/Сервис-центр:

Мастер/Майстер: :

Ф.И.О. покупателя/ П.І.Б. покупця:

Адрес/Адреса:

Телефон/ Телефон:

Код заказа:

Дата ремонта/ Код заповнення:

Сервис-центр/Сервис-центр:

Мастер/Майстер: :

У конструкцію, комплектацію або технологію виготовлення виробу, з метою поліпшення його технологічних характеристик, можуть бути внесені зміни. Такі зміни вносяться у виріб без попереднього повідомлення Покупця і не несуть зобов'язань по зміні/поліпшенню раніше випущених виробів.

Переконливо просимо Вас щоб уникнути непорозумінь до установки /експлуатації виробу уважно вивчити його інструкцію з експлуатації. Забороняється вносити в Гарантійний талон будь-які зміни, а також стирати або переписувати які-небудь зазначені в ньому дані. Дійсна гарантія має силу, якщо Гарантійний талон правильно/чітко заповнений і в ньому зазначені : найменування і модель виробу, його серійні номери, дата продажу, а також є підпис уповноваженої особи і штамп Продавця.

Гарантійний термін на зволожувачі повітря і на мобільні кондиціонери складає 12 (дванадцять) місяців із дня продажу виробу Покупцеві.

Гарантійний термін на виробу (водонагрівальні прилади) серій EWH SL, EWH S, EWH R, EWH Digital, EWH Slim визначається в такий спосіб: на водомістку ємність (сталевий бак) гарантійний термін на uszkodження від корозії складає 96 (дев'яносто шість) місяців, а на інші елементи виробу гарантійний термін складає 24 (двадцять чотири) місяці.

Дійсна гарантія поширюється на виробничий або конструкційний дефект виробу. Дійсна гарантія містить у собі виконання уповноваженим сервісним центром ремонтних робіт і заміну дефектних деталей виробу в сервісному центрі або в Покупця (по розсуду сервісного центра). Гарантійний ремонт виробу виконується в терміни, передбачені Законом "Про захист прав споживача".

Зазначений вище гарантійний термін поширюється тільки на виробу, що використовуються в особистих, сімейних або домашніх цілях, не зв'язаних з підприємницькою діяльністю. У випадку використання виробу в підприємницькій діяльності, його гарантійний термін складає 3 (три) місяці. Гарантійний термін на комплектуючі виробу (деталі, які можуть бути зняті з виробу без застосування яких-небудь інструментів, тобто шухляди, полицки, ґрати, кошики, насадки, щітки, трубки, шланги, коронки пальників і ін. подібні комплектуючі) складає 3 (три) місяці.

Гарантійний термін на нові комплектуючі виробу або складові частини, установлені на виріб при гарантійному або платному ремонті, або придбані окремо від виробу, складає три місяці з дня видачі Покупцеві виробу по закінченні ремонту, або продажу останньому цих комплектуючих/складових частин.

Дійсна гарантія дійсна тільки на території України на виробу, куплені на території України.

Дійсна гарантія не дає права на відшкодування і покриття збитку, що відбувся в результаті переробки і регулювання виробу, без попередньої письмової згоди виготовлювача, з метою приведення його у відповідність з національними або місцевими технічними стандартами і нормами безпеки, що діють у будь-якій іншій країні, у якій цей виріб був спочатку проданий.

Продавець і Виготовлювач знімають із себе усяку відповідальність за будь-які несприятливі наслідки, зв'язані з використанням купленого виробу без затвердженого плану монтажу і дозволу відповідних організацій.

ДІЙСНА ГАРАНТІЯ НЕ ПОШИРЮЄТЬСЯ НА:

• періодичне обслуговування і сервісне обслуговування виробу (чищення, заміну фільтрів);

• будь-які адаптації і зміни виробу, у т.ч. з метою удосконалення і розширення звичайної сфери його застосування, що зазначена в Інструкції з експлуатації виробу, без попередньої письмової згоди виготовлювача.

ДІЙСНА ГАРАНТІЯ НЕ НАДАЄТЬСЯ У ВИПАДКАХ:

• якщо буде цілком /частково змінений, стертий, вилучений або буде нерозбірливий серійний номер виробу;

• використання виробу не по його прямому призначенню, не відповідно до його Інструкції по експлуатації, у тому числі, експлуатації виробу з перевантаженням або спільно з допоміжним устаткуванням, Продавцем, що не рекомендується, (виготовлювачем);

• наявності на виробі механічних uszkodжень (сколовши, тріщин, і т.д.), впливів на виріб надмірної сили, хімічно агресивних речовин, високих температур, підвищеної вологості/ запиленні, концентрованих парів, якщо що-небудь з перерахованого стало причиною несправності виробу ;

• ремонту/налагодження/інсталяції/адаптації/ пуску в експлуатацію виробу не уповноваженими на те організаціями/особами;

• стихійних лих (пожежа, повінь і т.д.) і інших причин, що знаходяться поза контролем Продавця (виготовлювача) і Покупця, що заодіяли шкоди виробові;

• неправильного підключення виробу до електричної, газової або водогінної мережі, а також несправностей (невідповідності робочим параметрам і безпеці) електричної, газової або водогінної мережі й інших зовнішніх мереж ;

• дефектів, що виникли внаслідок влучення усередину виробу сторонніх предметів, рідин, комах і продуктів їхньої життєдіяльності, і т.д.

• неправильного збереження виробу;

• необхідності заміни ламп, фільтрів, елементів живлення, акумуляторів, запобіжників, а також скляних/порцелянових/ матер'яних і переміщуваних вручну деталей і інших додаткових деталей, що швидко зношуються, та змінних деталей (комплектуючих) виробу, що мають власний обмежений період працездатності, у зв'язку з їх природним зносом, або якщо така заміна передбачена конструкцією і не зв'язана з розбиранням виробу;

• дефектів системи, у якій виріб використовувався як елемент цієї системи.

Особливі умови гарантійного обслуговування водонагрівальних приладів

Дійсна гарантія не надається, якщо несправності у водонагрівальних приладах виникли в результаті: замерзання або всього лише однократного перевищення максимально допустимого тиску води, зазначеного на заводській таблиці з характеристиками водонагрівального приладу ; експлуатації без захисних пристроїв або пристроїв, що не відповідають технічним характеристикам водонагрівальних приладів ; використання корозійно-активної води, не призначеної для питва; корозії від електрохімічної реакції, несвоечасного технічного обслуговування водонагрівальних приладів відповідно до інструкції по експлуатації (наприклад: недотримання встановлених умов експлуатації термінів по заміні магнієвого анода і т.д.).

Особливі умови гарантійного обслуговування зволожувачів повітря

В обов'язковому порядку при експлуатації ультразвукових зволожувачів повітря необхідно використовувати оригінальний фільтр-картридж для зм'якшення води. Рекомендуються використовувати дистильовану або попередньо очищену воду. Термін служби фільтра-картриджа залежить від ступеня твердості використовуваної води і може не прогнозовано зменшуватися, в результаті чого можливе утворення білого осаду навколо зволожувача повітря і на мембрані самого зволожувача повітря (даний осад може не віддалятися і за допомогою прикладеної до зволожувача повітря щіткою). Для зниження ймовірності виникнення такого осаду фільтр-картридж вимагає періодичної своєчасної заміни. Внаслідок вироблення ресурсу фільтрів в зволожувачів повітря може знижуватися продуктивність виходу вологи, що вимагає регулярної періодичної заміни фільтрів відповідно до інструкції по експлуатації. За перераховані в дійсному пункті несправності зволожувачів повітря і виниклий у зв'язку з такими несправностями який-небудь збиток у Покупця і третіх осіб Продавець, Імпортер, Виготовлювач відповідальності не несуть і дійсна гарантія на такі несправності зволожувачів повітря не поширюється. При експлуатації зволожувачів повітря рекомендується використовувати тільки оригінальні аксесуари виробника.

З моменту підписання Покупцем Гарантійного талона вважається, що:

• Уся необхідна інформація про куплений виріб і його споживчі властивості у відповідності зі ст. 15 Закону "Про захист прав споживачів" надана Покупцеві в повному обсязі;

• Покупець одержав Інструкцію з експлуатації купленого виробу російською та мовою;

• Покупець ознайомлений і згодний з умовами гарантійного обслуговування/особливостями експлуатації купленого виробу;

• Покупець претензій до зовнішнього вигляду/комплектності купленого товару не має.

якщо виріб перевірявся в присутності Покупця написати "роботи"

Покупець:

Підпис:

Дата:

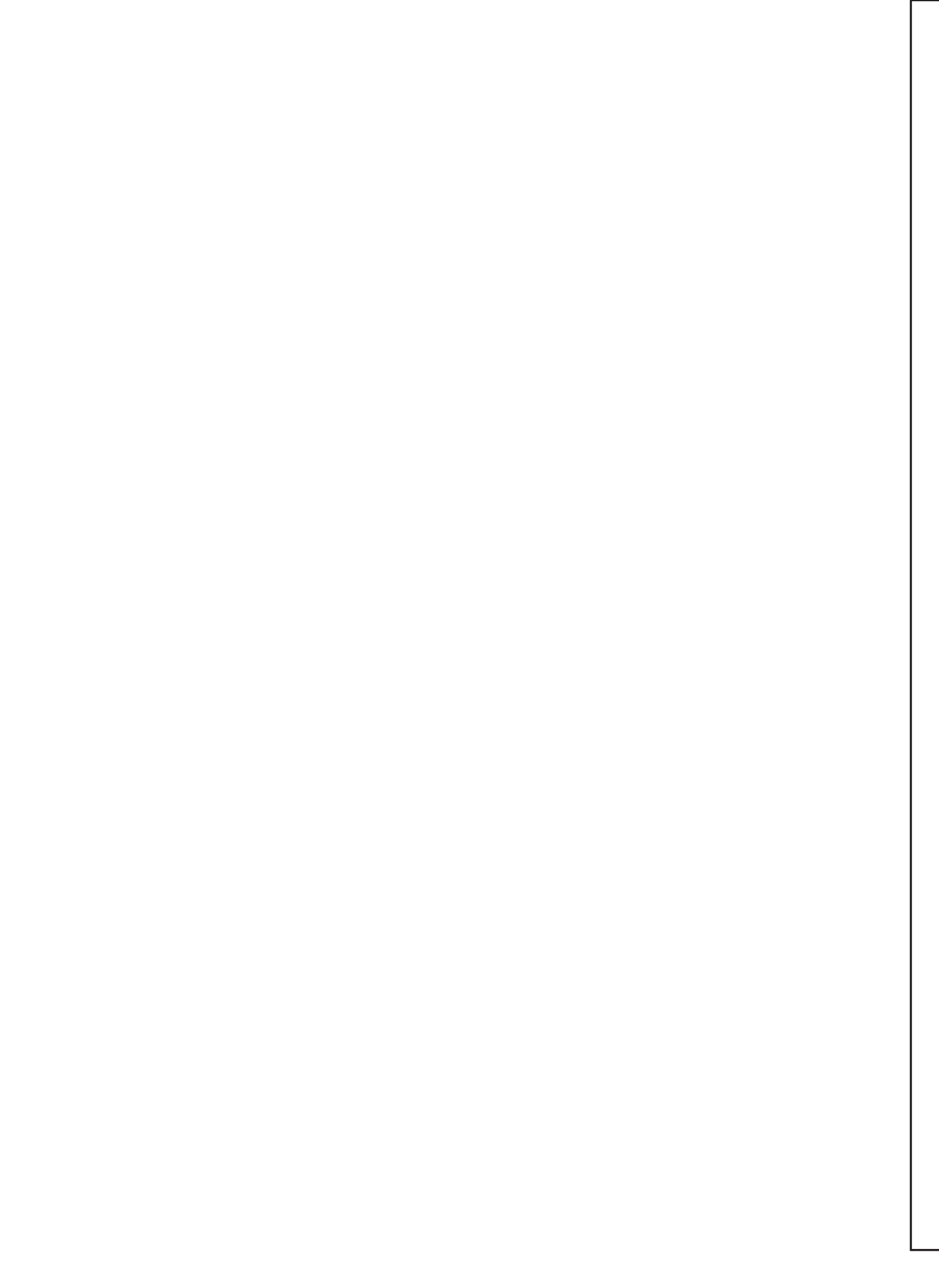



сплит системы



мобильные кондиционеры



вытяжные вентиляторы



накопительные водонагреватели



проточные водонагреватели



газовые водонагреватели



газовые котлы



ко-векторы



тепловентиляторы



сушилки для рук



увлажнители



мойки воздуха

www.home-comfort.ru

В тексте и цифровых обозначениях инструкции могут быть допущены технические ошибки и опечатки.

Изменения технических характеристик и ассортимента могут быть произведены без предварительного уведомления.

«ELECTROLUX is a registered trademark used under license from AB Electrolux (publ)»,
S:t Göransgatan, 143, SE-105 45,
Stockholm, Sweden



IP20 IP24



АИ 46