

СОХРАНЯЙТЕ ЭТО РУКОВОДСТВО ДЛЯ ИСПОЛЬЗОВАНИЯ В БУДУЩЕМ



□
PART No. 9319356105



МЕРЫ ПРЕДОСТОРОЖНОСТИ.....	Ru-1	РЕЖИМ OUTDOOR UNIT LOW NOISE (НИЗКИЙ	
ОСОБЕННОСТИ И ФУНКЦИИ	Ru-2	УРОВЕНЬ ШУМА НАРУЖНОГО БЛОКА).....	Ru-11
НАЗВАНИЕ ДЕТАЛЕЙ	Ru-3	РЕЖИМ MANUAL AUTO (РУЧНОЙ АВТО)	Ru-11
ПОДГОТОВКА К РАБОТЕ	Ru-5	ИСПОЛЬЗОВАНИЕ ТАЙМЕРОВ ВКЛЮЧЕНИЯ/ВЫКЛЮЧЕНИЯ	Ru-12
РАБОТА.....	Ru-6	ИСПОЛЬЗОВАНИЕ ПРОГРАММИРУЕМОГО ТАЙМЕРА	Ru-13
НАСТРОЙКА НАПРАВЛЕНИЯ ЦИРКУЛЯЦИИ ВОЗДУХА.....	Ru-8	ИСПОЛЬЗОВАНИЕ ТАЙМЕРА	
РЕЖИМ SWING (КОЛЕБАНИЯ)	Ru-8	АВТОМАТИЧЕСКОГО ВЫКЛЮЧЕНИЯ	Ru-14
ДАТЧИК ОБНАРУЖЕНИЯ ЧЕЛОВЕКА (ЭНЕРГОСБЕРЕЖЕНИЕ).....	Ru-9	ИСПОЛЬЗОВАНИЕ НЕДЕЛЬНОГО ТАЙМЕРА... ..	Ru-15
РЕЖИМ POWERFUL (МОЩНЫЙ).....	Ru-10	ЧИСТКА И УХОД	Ru-19
РЕЖИМ ECONOMY (ЭНЕРГОСБЕРЕЖЕНИЕ).....	Ru-10	УСТРАНЕНИЕ НЕИСПРАВНОСТЕЙ.....	Ru-21
10 ℃ HEAT (НАГРЕВАНИЕ ДО 10 ℃).....	Ru-11	РЕКОМЕНДАЦИИ ПО ЭКСПЛУАТАЦИИ	Ru-22

МЕРЫ ПРЕДОСТОРОЖНОСТИ

- Перед использованием устройства внимательно прочитайте данные “МЕРЫ ПРЕДОСТОРОЖНОСТИ” и используйте его должным образом.
- Инструкции данного раздела относятся к мерам безопасности; обязательно соблюдайте безопасные условия эксплуатации.
- Надписи «ВНИМАНИЕ» и «ПРЕДУПРЕЖДЕНИЕ» в данной инструкции имеют следующее значение:

 ВНИМАНИЕ!	Этот знак обозначает процедуры, которые в случае неправильного выполнения могут привести к смерти или серьезному травмированию пользователя или обслуживающего персонала.
 ПРЕДУПРЕЖДЕНИЕ!	Этим символом помечены инструкции, неправильное выполнение которых может привести к травме пользователя или повреждению оборудования.

ВНИМАНИЕ !

- Не пытайтесь устанавливать этот кондиционер самостоятельно.
- Данный кондиционер не содержит обслуживаемых пользователем деталей. Для ремонта всегда обращайтесь к авторизованному обслуживающему персоналу.
- При перемещении кондиционера проконсультируйтесь с авторизованным обслуживающим персоналом относительно его отключения и установки.
- Не переохлаждайтесь чрезмерно, находясь в течение нескольких часов в потоке охлажденного воздуха.
- Не вставляйте пальцы или предметы в выпускной порт или воздухозаборную решетку.
- Не включайте и не выключайте кондиционер с помощью автоматического выключателя и т. д.
- Соблюдайте меры предосторожности, чтобы не повредить кабель питания.
- Если кабель питания данного устройства поврежден, он должен быть заменен только авторизованным ремонтным персоналом, поскольку для этого необходим специальный инструмент и соответствующий кабель.
- В случае неисправности (запаха горелого и т. п.) немедленно остановите работу устройства, выключите разъединитель питания и обратитесь к авторизованному обслуживающему персоналу
- В случае утечки хладагента не допускайте наличия поблизости огня либо воспламеняющихся веществ (обратитесь к авторизованному обслуживающему персоналу).

ПРЕДУПРЕЖДЕНИЕ!

- Периодически осуществляйте проветривание во время использования кондиционера.
- Не направляйте воздушный поток на каминные или нагревательные приборы.
- Не взбирайтесь на кондиционер и не помещайте на него предметы.
- Не вешайте предметы на внутренний блок.
- Не устанавливайте вазы с цветами или сосуды с водой на кондиционер.
- Не допускайте попадания воды на кондиционер.
- Не прикасайтесь к кондиционеру мокрыми руками.
- Не тяните за кабель питания.
- Отключите питание, если не пользуетесь внутренним блоком длительное время.
- Проверьте отсутствие повреждений монтажного кронштейна.
- Не помещайте животных или растения на пути воздушного потока.
- Не пейте воду, вытекающую из кондиционера.
- Не используйте устройство для хранения продуктов, растений или животных, точного оборудования или художественных произведений.
- Соединительные клапаны становятся горячими в режиме нагрева; обращайтесь с ними осторожно.
- Чтобы избежать травм при установке или обслуживании устройства, не прикасайтесь к алюминиевым ребрам теплообменника во внутреннем и наружном блоке.
- Не прилагайте большие усилия к пластинам радиатора.
- Используйте кондиционер только с установленными воздушными фильтрами.
- Не заграждайте и не закрывайте воздухозаборную решетку и выпускной порт.
- Убедитесь, что электронное оборудование располагается на расстоянии не менее 1 м от внутреннего и наружного блоков .
- Избегайте установки кондиционера рядом с камином или другими нагревательными приборами.
- При установке внутреннего и наружного блока примите меры, предотвращающие доступ к ним детей.
- Не используйте огнеопасные газы рядом с кондиционером.
- Данное устройство не предназначено для использования лицами (включая детей) со сниженными физическими, сенсорными или умственными возможностями, не имеющими опыта и знаний, за исключением случаев наблюдения или инструктирования их относительно пользования кондиционером лицом, отвечающим за их безопасность. Для того, чтобы не играли с устройством, за ними должен осуществляться надзор.

ОСОБЕННОСТИ И ФУНКЦИИ

■ Функции энергосбережения и комфортной работы ИНВЕРТЕР

В начале работы для быстрого достижения требуемой температуры в помещении используется большая мощность. Затем, для обеспечения экономичной и комфортной работы, кондиционер переключается в режим малой мощности.

ДАТЧИК ОБНАРУЖЕНИЯ ЧЕЛОВЕКА (ЭНЕРГОСБЕРЕЖЕНИЕ)

Если датчик обнаруживает, что в помещении никого нет, рабочая мощность автоматически уменьшается. Это позволяет экономить ваши деньги за счет снижения потребления электроэнергии.

РЕЖИМ ECONOMY (ЭНЕРГОСБЕРЕЖЕНИЕ)

При работе в режиме ECONOMY (ЭНЕРГОСБЕРЕЖЕНИЕ), температура в помещении будет немного выше заданной в режиме охлаждения и немного ниже заданной в режиме нагревания. Поэтому режим ECONOMY (ЭНЕРГОСБЕРЕЖЕНИЕ) позволяет сохранить больше энергии, чем обычный режим работы.

РЕЖИМ SWING (КОЛЕБАНИЯ)

Жалюзи направления воздушного потока автоматически осуществляют колебательные движения вверх и вниз, ускоряя воздушный поток для достижения самых удаленных участков помещения.

РЕЖИМ AUTO CHANGEOVER (АВТОМАТИЧЕСКОЕ ПЕРЕКЛЮЧЕНИЕ)

Режим работы (охлаждение, осушение, отопление) выбирается автоматически для поддержания заданной температуры, поэтому температура всегда держится на одном уровне.

РЕЖИМ SUPER QUIET (СВЕРХТИХАЯ РАБОТА)

Воздушный поток из внутреннего блока уменьшается для снижения шума.

РЕЖИМ 10°C HEAT (НАГРЕВАНИЕ ДО 10°C)

Температура в помещении может поддерживаться на уровне 10 °C, чтобы предотвратить слишком сильное ее снижение.

РЕЖИМ OUTDOOR UNIT LOW NOISE (НИЗКИЙ УРОВЕНЬ ШУМА НАРУЖНОГО БЛОКА)

Режим OUTDOOR UNIT LOW NOISE (НИЗКИЙ УРОВЕНЬ ШУМА НАРУЖНОГО БЛОКА) снижает уровень шума наружного блока, уменьшая скорость вентилятора и частоту вращения компрессора. Этот режим используется тогда, когда необходимо соблюдать тишину, например в ночное время суток.

■ Функция удобной работы

НЕДЕЛЬНЫЙ ТАЙМЕР

Сочетание настройки температуры и таймера для любых дней недели с понедельника по воскресенье.

Для каждого дня можно задать до четырех таймеров включения или выключения.

ПРОГРАММИРУЕМЫЙ ТАЙМЕР

Программируемый таймер позволяет вам объединить работу таймеров включения и выключения в одной последовательности. Последовательность может содержать 1 переход с таймера выключения к таймеру включения или с таймера включения к таймеру выключения в течение 24 часов.

ТАЙМЕР SLEEP (АВТОМАТИЧЕСКОЕ ВЫКЛЮЧЕНИЕ)

Если кнопка SLEEP (АВТОМАТИЧЕСКОЕ ВЫКЛЮЧЕНИЕ) нажимается в режиме нагревания, настройка температуры внутреннего блока постепенно уменьшается во время работы; в режиме охлаждения настройка температуры постепенно увеличивается. При достижении заданного времени внутренний блок автоматически выключается.

РЕЖИМ POWERFUL (МОЩНЫЙ)

Устройство будет работать с максимальной мощностью, что удобно, когда необходимо быстро охладить или нагреть помещение.

■ Функция чистки

ЯБЛОЧНО-КАТЕХИНОВЫЙ ФИЛЬТР

ЯБЛОЧНО-КАТЕХИНОВЫЙ ФИЛЬТР использует статическое электричество для устранения в воздухе мелких частиц и пыли, например, от табачного дыма и цветочной пыльцы, которые невозможно увидеть невооруженным глазом. Помните, что после установки воздушного фильтра количество проходящего воздуха уменьшается, незначительно снижая производительность внутреннего блока.

ИОННЫЙ ДЕЗОДОРИРУЮЩИЙ ФИЛЬТР

Фильтр устраняет неприятные запахи путем эффективного расщепления впитанных частиц с помощью окисляющих и поглощающих свойств ионов, которые создаются керамическим слоем со сверхмелкими частицами.

■ Пульт дистанционного управления

БЕСПРОВОДНОЙ ПУЛЬТ ДИСТАНЦИОННОГО УПРАВЛЕНИЯ

Беспроводной пульт дистанционного управления позволяет осуществлять удобное управление работой внутреннего блока.

ПРОВОДНОЙ ПУЛЬТ ДИСТАНЦИОННОГО УПРАВЛЕНИЯ (ОПЦИОНАЛЬНО)

Можно приобрести дополнительный беспроводной пульт дистанционного управления. При использовании беспроводного пульта управления есть определенные отличия от проводного пульта управления.

Вы также можете использовать беспроводной и проводной пульты дистанционного управления одновременно. (Но функциональность будет ограничена.)

При использовании ограниченных функций на пульте дистанционного управления будет слышан звуковой сигнал и будут мигать индикаторы OPERATION (РАБОТА), TIMER (ТАЙМЕР) и 3-й индикатор внутреннего блока.

[Запрещенные функции беспроводного пульта управления]

- ДАТЧИК ОБНАРУЖЕНИЯ ЧЕЛОВЕКА (ЭНЕРГОСБЕРЕЖЕНИЕ)
- РЕЖИМ 10°C HEAT (НАГРЕВАНИЕ ДО 10°C)
- РЕЖИМ OUTDOOR UNIT LOW NOISE (НИЗКИЙ УРОВЕНЬ ШУМА НАРУЖНОГО БЛОКА)
- НЕДЕЛЬНЫЙ ТАЙМЕР
- ТАЙМЕР ВКЛЮЧЕНИЯ/ВЫКЛЮЧЕНИЯ
- ПРОГРАММИРУЕМЫЙ ТАЙМЕР
- ТАЙМЕР АВТОМАТИЧЕСКОГО ВЫКЛЮЧЕНИЯ
- РЕЖИМ POWERFUL (МОЩНЫЙ)

ВНУТРЕННИЙ БЛОК

Открывающаяся панель

Открывается при начале работы и закрывается при прекращении работы.

- Не касайтесь руками и не засовывайте пальцы во время открывания/закрывания открывающейся панели. В противном случае возможно травмирование пальцев.
- Не двигайте открывающуюся панель руками. Это может привести к поломке, водяной пар может конденсироваться рядом с выходной решеткой и при принудительном движении панели может капать вода.
- Не вешайте на открывающуюся панель какие-либо предметы и не кладите в панель предметы когда она находится в открытом состоянии. Это приведет к поломке.

Датчик обнаружения человека

Жалюзи поворота «влево-вправо» (позади жалюзи направления воздушного потока)

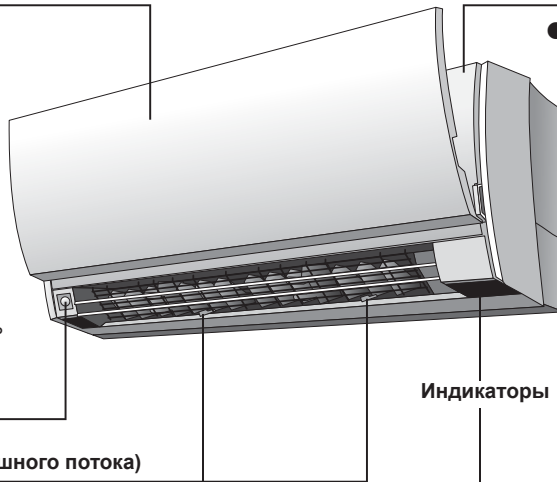

Воздухозаборная решетка

- Перед работой убедитесь в том, что воздухозаборная решетка закрыта полностью (см. стр.19). Недостаточно плотно закрытая воздухозаборная решетка способна препятствовать надлежащей работе кондиционера или уменьшить эффективность устройства.

Индикаторы

Приемник сигналов дистанционного управления и кнопка MANUAL AUTO (РУЧНОЙ АВТО)

- Если элемент питания пульта дистанционного управления разряжен или пульт утерян, нажмите кнопку MANUAL AUTO (РУЧНОЙ АВТО) для продолжения работы в автономном режиме.
- При нажатии и удержании кнопки MANUAL AUTO (РУЧНОЙ АВТО) в течение более 10 секунд включается режим принудительного охлаждения.
- Режим принудительного охлаждения используется при установке кондиционера. Применяется только уполномоченным обслуживающим персоналом.
- При случайном включении режима принудительного охлаждения нажмите кнопку START/STOP (ПУСК/ОСТАНОВ) для прекращения работы.



Индикатор OPERATION (РАБОТА) (зеленый)

Горит при нормальной работе и медленно мигает при работе в режиме автоматического оттаивания.

Индикатор TIMER (ТАЙМЕР) (оранжевый)

Если индикатор TIMER (ТАЙМЕР) мигает при работе таймера, это указывает на ошибку при настройке таймера. (См. стр. 22).

Индикатор ECONOMY (ЭНЕРГОСБЕРЕЖЕНИЕ) (зеленый)

Индикатор ECONOMY (ЭНЕРГОСБЕРЕЖЕНИЕ) загорается при включении режимов ECONOMY (ЭНЕРГОСБЕРЕЖЕНИЕ) и 10 °C HEAT (НАГРЕВАНИЕ ДО 10 C).

Откройте воздухозаборную решетку(см. стр. 19)

Фильтр очистки воздуха

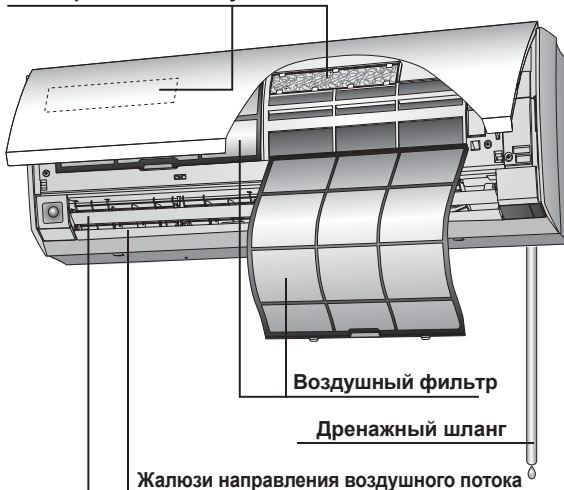

Воздушный фильтр

Дренажный шланг

Жалюзи направления воздушного потока

Принадлежности внутреннего блока



Пульт ДУ

Держатель пульта дистанционного управления

Саморезы (M3 × 12 мм)

Элементы питания

Фильтры очистки воздуха

ПУЛЬТ ДИСТАНЦИОННОГО УПРАВЛЕНИЯ

▶ : см. стр.



ДИСПЛЕЙ ПУЛЬТА ДИСТАНЦИОННОГО УПРАВЛЕНИЯ

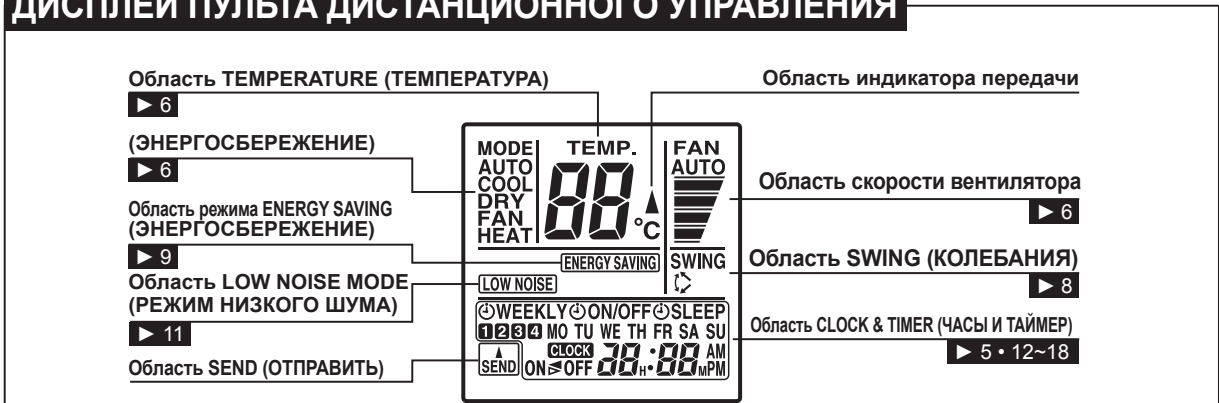

Для облегчения объяснения на сопроводительных рисунках показаны все возможные индикаторы; однако при фактической работе на дисплее будут отображаться только индикаторы, относящиеся к соответствующей операции.

Использование кнопок и дисплея пульта дистанционного управления

После нажатия кнопки на пульте ДУ до завершения передачи сигнала на дисплее отображается только используемая операция. Эта удобная функция позволяет легко проверить назначение операции.

Например: при изменении предварительно заданной температуры с 24 °C на 25°C в режиме охлаждения.

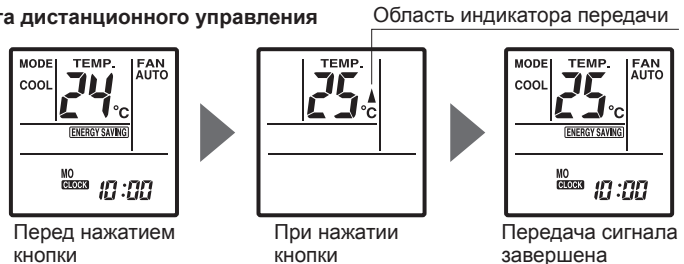

ПОДГОТОВКА К РАБОТЕ

Включите питание

Включите автоматический выключатель

Установите элементы питания (R03/LR03 × 2)

1 Сдвиньте переднюю крышку, чтобы снять ее.
Сдвигайте в направлении стрелки.

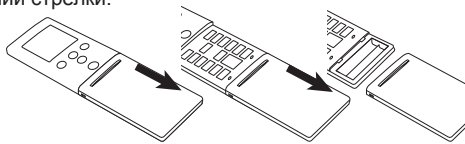

2 Вставьте элементы питания.
Убедитесь в правильной полярности элементов питания (+ / -)

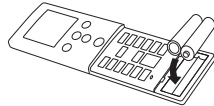

3 Закройте переднюю крышку.

Установите день недели и текущее время

1 Нажмите кнопку CLOCK ADJUST (НАСТРОЙКА ЧАСОВ) CLOCK ADJUST.

2 Используя кнопку SELECT (ВЫБРАТЬ) выберите день недели

→MO ↔TU ↔WE ↔TH ↔FR ↔SA ↔SU←

Нажмите кнопку NEXT (ДАЛЕЕ)

3 Используя кнопки SELECT (ВЫБРАТЬ) установите текущее время.

Кнопка : нажать для увеличения значения времени.
Кнопка : нажать для уменьшения значения времени.

(при каждом нажатии на кнопки время будет увеличиваться/уменьшаться на 1 минуту; удерживайте кнопку нажатой для быстрого изменения времени с приращением в 10 минут.)

4 Нажмите кнопку SEND (ОТПРАВИТЬ) .

При этом настройка времени завершится и часы запустятся.

- Нажмите кнопку SEND (ОТПРАВИТЬ), находясь возле блока. Если это сделать, когда вы находитесь далеко от блока, сигнал может не дойти и настройки будут заданы неверно.

Использование пульта дистанционного управления

- Для корректной работы пульт дистанционного управления должен быть направлен на приемник сигналов дистанционного управления.
- Дальность действия: около 6 м.
- При надежном приеме сигнала внутренним блоком будет слышен звуковой сигнал.
- Если сигнала нет, нажмите кнопку пульта еще раз.

Держатель пульта дистанционного управления



- 1 Установка держателя.
- 2 Закрепление пульта дистанционного управления.
- 3 Извлечение пульта дистанционного управления (при использовании в руках).

Ru-5

⚠ ПРЕДУПРЕЖДЕНИЕ!

- Примите меры для предотвращения случайного глотания элементов питания маленькими детьми.
- Если пульт дистанционного управления длительное время не используется, выньте из него элементы питания во избежание возможной утечки и повреждения пульта.
- Если вытекающая из элемента питания жидкость вступит в контакт с вашей кожей, глазами или ртом, немедленно промойте их обильным количеством воды и обратитесь к врачу.
- Разряженные элементы питания следует немедленно вынимать и утилизировать надлежащим образом, либо выбросив их в емкость для сбора элементов питания, либо сдав на соответствующий пункт приема.
- Не пытайтесь перезаряжать сухие элементы питания.

Никогда не смешивайте новые и использованные элементы питания, а также элементы питания разных типов. Также не используйте аккумуляторные или другие типы элементов питания. При нормальном использовании элементы питания должны служить примерно 1 год. Если дальность действия пульта дистанционного управления заметно сократится, замените элементы питания и нажмите кнопку RESET (СБРОС) кончиком шариковой ручки или другим мелким предметом.

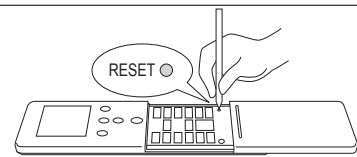

Неправильно

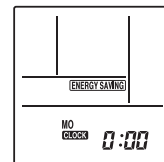

В начале работы с устройством (или после сброса) функция ENERGY SAVING (ЭНЕРГОСОБЕРЕЖЕНИЕ) включена. (См. страницу 9)

⚠ ПРЕДУПРЕЖДЕНИЕ!

- Если между пультом ДУ и приемником находится штора или стена, сигнал не дойдет.
- Если на приемник падает сильный свет, кондиционер может работать неправильно. Избегайте воздействия прямых солнечных лучей и держите приемник кондиционера на расстоянии от источников света и плоских телевизоров. Сигнал может не приниматься, если в помещении используется мгновенное флуоресцентное освещение (например, инверторное). В этом случае, обратитесь за советом в магазин, в котором вы приобрели изделие.
- Держите пульт ДУ в таком месте, где он будет защищен от воздействия прямого солнечного света и домашних обогревателей.
- Защищайте пульт ДУ от сильных ударов и воздействия воды.



РАБОТА

Начало работы

Нажмите кнопку **START/STOP (ПУСК/ОСТАНОВ)** .

Загорится индикатор OPERATION (РАБОТА) (зеленый) внутреннего блока. Кондиционер включится.

Выбор режима работы

Нажмите кнопку **MODE (РЕЖИМ)**  для выбора нужного режима работы.

При каждом нажатии на кнопку режим изменяется следующим образом.

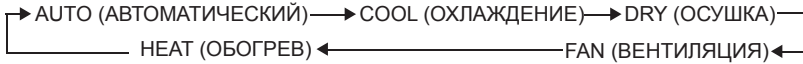

Примерно через 3 секунд вновь отобразится весь дисплей.

Настройка температуры

Нажмите кнопку **TEMP. (ТЕМПЕРАТУРА)** .

▲ Кнопка : нажмите для увеличения значения температуры.
▼ Кнопка : нажмите для уменьшения значения температуры.

● Диапазон настроек температуры:

AUTO (АВТОМАТИЧЕСКИЙ) 18-30 °C
COOL/DRY (ОХЛАЖДЕНИЕ/ОСУШКА) 18-30 °C
HEAT (ОБОГРЕВ)16-30 °C

Эта функция не может использоваться для настройки температуры в помещении в режиме FAN (ВЕНТИЛЯЦИЯ) (температура не будет отображаться на дисплее пульта дистанционного управления).

Примерно через 3 секунд вновь отобразится весь дисплей.

Установленное значение температуры следует рассматривать как ориентировочное, оно может несколько отличаться от фактической температуры в помещении.

Настройка скорости вентилятора

Нажмите кнопку **FAN (ВЕНТИЛЯТОР)** .

При каждом нажатии кнопки скорость вентилятора изменяется в следующей последовательности:



Примерно через 3 секунд вновь отобразится весь дисплей.

При выборе режима AUTO (АВТОМАТИЧЕСКИЙ):

Обогрев: Вентилятор работает в режиме, обеспечивающем оптимальную циркуляцию нагретого воздуха.

Однако вентилятор будет работать на очень низкой скорости, если температура воздуха, поступающего из внутреннего блока, является низкой.

Охлаждение: При приближении температуры в помещении к настройке температуры скорость вентилятора уменьшается.

Если температура в помещении близка к заданной температуре, внутренний вентилятор может время от времени останавливаться для экономии электроэнергии.

Вентиляция: Вентилятор работает на средней скорости.

Режим SUPER QUIET (СВЕРХТИХАЯ РАБОТА)

Запускается режим SUPER QUIET (СВЕРХТИХАЯ РАБОТА). Воздушный поток внутреннего блока будет уменьшен для снижения шума.

● Режим SUPER QUIET (СВЕРХТИХАЯ РАБОТА) не может использоваться в режиме DRY (ОСУШКА). (Это относится и к выбору режима осушки при работе в режиме AUTO (АВТОМАТИЧЕСКИЙ).)

● В режиме SUPER QUIET (СВЕРХТИХАЯ РАБОТА) производительность нагрева и охлаждения будет несколько снижена. Если температура в помещении не повышается/понижается в режиме SUPER QUIET (СВЕРХТИХАЯ РАБОТА), настройте скорость вентилятора внутреннего блока.

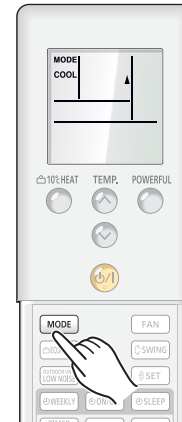

Пример: выбран режим COOL (ОХЛАЖДЕНИЕ).



Пример: выбрана температура 26 °C.



Пример: выбран режим AUTO (АВТОМАТИЧЕСКИЙ).

Описание режима AUTO CHANGEOVER (АВТОМАТИЧЕСКОЕ ПЕРЕКЛЮЧЕНИЕ)

AUTO

(АВТОМАТИЧЕСКИЙ): ● При первом выборе режима AUTO CHANGEOVER (АВТОМАТИЧЕСКОЕ ПЕРЕКЛЮЧЕНИЕ) вентилятор будет работать на очень низкой скорости в течение нескольких минут, пока внутренний блок не определит состояние помещения и осуществит выбор подходящего режима работы.

Температура в комнате выше температуры, указанной в соответствующих настройках. → Режим охлаждения или режим осушки

Температура в комнате близка к температуре, указанной в соответствующих настройках. → Определяется температурой наружного воздуха

Температура в комнате ниже температуры, указанной в соответствующих настройках. → Режим нагрева

- Если внутренний блок установил температуру в помещении, близкую к настройке температуры, он начнет осуществлять мониторинг работы. В режиме мониторинга вентилятор будет работать на низкой скорости. Если температура в помещении впоследствии изменяется, внутренний блок еще раз выберет соответствующий режим работы (обогрев, охлаждение) для приведения температуры к значению заданной температуры.
- Если режим, выбранный внутренним блоком, не соответствует нужному вам, выберите один из режимов работы (HEAT (ОБОГРЕВ), COOL (ОХЛАЖДЕНИЕ), DRY (ОСУШКА), FAN (ВЕНТИЛЯЦИЯ)).



Описание режимов работы

Обогрев: ● Используется для обогрева помещения.

- Если выбран режим обогрева, внутренний блок будет работать с очень низкой скоростью вентилятора в течение 3-5 минут, после чего переключится на заданную скорость. Это время необходимо внутреннему блоку для прогрева перед работой на полную мощность.
- При очень низкой наружной температуре на наружном блоке может образоваться иней, и его производительность снизится. Для удаления инея кондиционер будет автоматически периодически включаться в режим оттаивания. Во время автоматического оттаивания индикатор OPERATION (РАБОТА) мигает, а режим обогрева выключается.
- После начала работы в режиме обогрева необходимо некоторое время для повышения температуры в помещении.

Охлаждение: ● Используется для охлаждения помещения.

Осушка: ● Используется для мягкого охлаждения во время осушки помещения.

- Вы не можете осуществлять обогрев в режиме осушки.
- В режиме осушки внутренний блок будет работать на низкой скорости; для регулировки влажности в помещении вентилятор внутреннего блока может время от времени останавливаться. Кроме того, вентилятор может работать на очень низкой скорости при регулировании влажности в помещении.
- Скорость вентилятора не может изменяться вручную при выборе режима осушки.

Вентиляция: ● Используется для обеспечения циркуляции воздуха в помещении.

В режиме обогрева:

Установите температуру, превышающую текущую температуру в помещении. Режим обогрева не будет работать, если установленная температура ниже фактической температуры в помещении.

В режиме охлаждения/осушки:

Установите температуру ниже текущей температуры в помещении. Режимы охлаждения и осушки не будут работать, если установленная температура превышает фактическую температуру в помещении (в режиме охлаждения будет работать только вентилятор).

В режиме вентиляции:

Вы не можете использовать внутренний блок для обогрева и охлаждения помещения.

Выключение

Нажмите кнопку **START/STOP (ПУСК/ОСТАНОВ)** .

Индикатор OPERATION (РАБОТА) (зеленый) погаснет.

Ru-7

НАСТРОЙКА НАПРАВЛЕНИЯ ЦИРКУЛЯЦИИ ВОЗДУХА

Вертикальное направление (вверх-вниз) воздушного потока настраивается нажатием кнопки SET (НАСТРОЙКА) пульта дистанционного управления. Направление воздушного потока в горизонтальной плоскости (вправо-влево) настраивается вручную путем перемещения жалюзи направления воздушного потока. Каждый раз при горизонтальной настройке воздушного потока включите кондиционер и убедитесь, что жалюзи вертикального направления воздушного потока остановлены.

Настройка вертикального направления воздушного потока

Нажмите кнопку SET (НАСТРОЙКА) .

При каждом нажатии кнопки направление воздушного потока изменяется следующим образом:

1 ↔ 2 ↔ 3 ↔ 4 ↔ 5 ↔ 6 ↔ 7

Типы настроек направления воздушного потока:

- 1, 2, 3 : В режиме охлаждения/осушки
- 4, 5, 6, 7 : В режиме обогрева

На дисплее пульта дистанционного управления изменений не происходит.

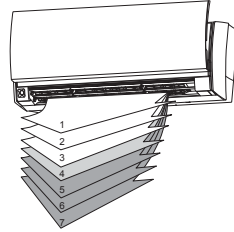

- Используйте настройки направления воздушного потока в пределах, указанных выше.
- Вертикальное направление воздушного потока настраивается автоматически, в соответствии с показанным, и зависит от выбранного режима работы.
 - В режиме охлаждения/осушки : Горизонтальный поток 1
 - В режиме обогрева : Нисходящий поток 6
- В режиме AUTO (АВТОМАТИЧЕСКИЙ) в первые несколько минут после начала работы воздушный поток будет горизонтальным 1; в течение этого периода времени направление воздушного потока не может регулироваться.
 - В начале работы в режиме обогрева пока температура воздуха еще низкая воздушный поток будет горизонтальным 1.

Настройка направления воздушного потока вправо-влево

Настройка жалюзи направления воздушного потока вправо-влево.

- Переместите жалюзи направления воздушного потока вправо или влево, чтобы задать требуемое направление потока воздуха.

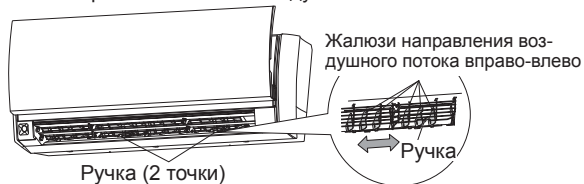

РЕЖИМ SWING (КОЛЕБАНИЯ)

Жалюзи направления воздушного потока перемещаются вверх-вниз для распределения прохладного или теплого воздуха по всему помещению.

Для выбора режима КОЛЕБАНИЯ

Нажмите кнопку SWING (КОЛЕБАНИЯ) .

Загорится индикация SWING (КОЛЕБАНИЯ) .

В данном режиме жалюзи направления потока воздуха будут автоматически совершать колебательные движения, направляя воздушный поток вверх и вниз.

Остановка режима SWING (КОЛЕБАНИЯ)

Нажмите кнопку SWING (КОЛЕБАНИЯ)  еще раз.

Индикация SWING (КОЛЕБАНИЯ)  погаснет.

Направление потока воздуха вернется к настройке, которая была до начала качания.

Описание режима SWING (КОЛЕБАНИЯ)

В режиме охлаждения/осушки : Колебания между положениями 1 и 4.

В режиме обогрева : Колебания между положениями 4 и 7.

- Работа в режиме SWING (КОЛЕБАНИЯ) может временно приостанавливаться, когда вентилятор кондиционера не работает или работает на очень маленькой скорости

⚠ ОПАСНОСТЬ!

- Никогда не помещайте пальцы или другие предметы внутрь выпускных портов, поскольку внутренний вентилятор работает на высоких оборотах и может нанести серьезные травмы.

- Всегда используйте кнопку SET (НАСТРОЙКА) пульта дистанционного управления для настройки жалюзи вертикального направления воздушного потока. Попытка ручного перемещения может привести к их некорректной работе; в этом случае выключите кондиционер и снова включите его. Жалюзи снова должны работать должным образом.

- При использовании в режимах охлаждения или осушки не устанавливайте жалюзи направления потока воздуха в диапазон положений при обогреве (4 - 7) на длительное время, поскольку водяной пар может конденсироваться рядом с выходной решеткой и из внутреннего блока может капать вода. При работе в режимах охлаждения и осушки, если жалюзи направления воздушного потока остаются в диапазоне положений при нагреве более 30 минут, они автоматически возвратятся в положение 3.

- При использовании в помещении с детьми, пожилыми или больными людьми направление воздушного потока и температура в помещении при выполнении настроек должны выбираться осторожно.

⚠ ПРЕДУПРЕЖДЕНИЕ!

- При настройке жалюзи направления воздушного потока влево-вправо необходимо вначале остановить вертикальные жалюзи (вверх-вниз) и перед настройкой направления убедиться, что они полностью остановлены.

ДАТЧИК ОБНАРУЖЕНИЯ ЧЕЛОВЕКА (ЭНЕРГОСБЕРЕЖЕНИЕ)

Эта функция автоматически регулирует температуру, когда в помещении никого нет, предотвращая чрезмерный расход электроэнергии.

Включение функции ENERGY SAVING (ЭНЕРГОСБЕРЕЖЕНИЕ)

Функция ENERGY SAVING (ЭНЕРГОСБЕРЕЖЕНИЕ) задается во время приобретения устройства.

Нажмите кнопку **SENSOR (ДАТЧИК)** .

На пульте ДУ замигает "**ENERGY SAVING**".

- Функция ENERGY SAVING (ЭНЕРГОСБЕРЕЖЕНИЕ) установлена.
- Она будет работать до тех пор, пока установка ENERGY SAVING (ЭНЕРГОСБЕРЕЖЕНИЕ) не будет выключена.

Выключение функции ENERGY SAVING (ЭНЕРГОСБЕРЕЖЕНИЕ)

Нажмите кнопку **SENSOR (ДАТЧИК)** .

На пульте ДУ перестанет отображаться "**ENERGY SAVING**".

- Функция ENERGY SAVING (ЭНЕРГОСБЕРЕЖЕНИЕ) выключена.

Описание функции ENERGY SAVING (ЭНЕРГОСБЕРЕЖЕНИЕ)

Если в помещении никого нет в течение приблизительно 20 минут, начинается автоматическая регулировка заданной температуры.
(Если кто-либо входит в помещение, это фиксируется датчиком обнаружения человека и происходит автоматическое переключение к первоначальным настройкам.)

Режим работы	Описание работы (если в течение некоторого времени в помещении никого нет)
Режим охлаждения/осушки	Заданная температура будет увеличена максимум на 2°C.
Режим обогрева	Заданная температура будет уменьшена максимум на 4°C.
Автоматическая работа	Функция ENERGY SAVING (ЭНЕРГОСБЕРЕЖЕНИЕ) запускается для автоматически выбранного режима (охлаждение/обогрев/осушка).

- Область действия датчика обнаружения человека.

По вертикали 90° (вид сбоку)

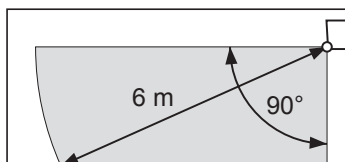

По горизонтали 100° (вид сверху)

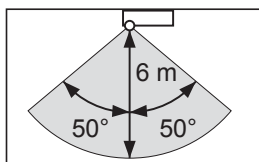

Функция ЭНЕРГОСБЕРЕЖЕНИЯ может не работать, когда температура в комнате сильно отличается от температуры, указанной в настройках – например, сразу после включения устройства.

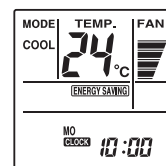

(Если функция ENERGY SAVING (ЭНЕРГОСБЕРЕЖЕНИЕ) включена)

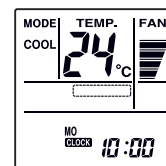

(Если функция ENERGY SAVING (ЭНЕРГОСБЕРЕЖЕНИЕ) выключена)

- При использовании совместно с таймером автоматического выключения (стр. 14), приоритет отдается таймеру автоматического выключения.
- Если при работе в режиме 10°C HEAT (НАГРЕВАНИЕ ДО 10 C) в помещении никого нет, заданная температура не меняется.

Описание датчика присутствия человека

- Подробная информация о работе датчика присутствия человека
 - Датчик обнаружения человека определяет присутствие людей в помещении по движению.

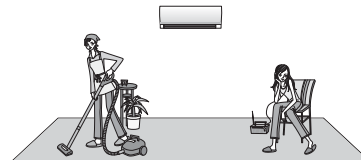

Примечание

- Так как датчик присутствия человека улавливает излучаемое людьми инфракрасное излучение, в работе датчика возможны ошибки.

Ситуации, когда датчик не обнаруживает присутствия людей в помещении, когда там кто-то находится

- Если разница между температурой воздуха и тела человека небольшая.
(Например летом, когда температура может составлять 30°C или больше)
- Если в помещении находится человек, но он не двигается в течение длительного времени.
- Если человек скрыт за диваном, другой мебелью, стеклом или другим образом.
- Если человек носит очень плотную одежду и повернут к датчику спиной.

Ситуации, когда датчик обнаруживает присутствие людей в помещении, когда там никого нет

- Если в помещении находится собака или кошка.
- Если ветер шевелит шторы или листы бумаги.
- Если в помещении работает подвижный электрический вентилятор.

РЕЖИМ POWERFUL (МОЩНЫЙ)

Устройство будет работать с максимальной мощностью, что удобно, когда необходимо быстро охладить или нагреть помещение. Прежде чем выполнять эту процедуру, запустите кондиционер.

Использование режима POWERFUL (МОЩНЫЙ)

Нажмите кнопку POWERFUL (МОЩНЫЙ) .

Звуковой сигнал срабатывания этой кнопки отличается от остальных.

Включение режима Powerful (Мощный): звуковой сигнал звучит 3 раза (пи-пи-пи!) / Остальные: звуковой сигнал звучит 2 раза (пи-пи!)

Выключение режима POWERFUL (МОЩНЫЙ)

Снова нажмите кнопку POWERFUL (МОЩНЫЙ) .

Запустится нормальный режим.

Описание режима POWERFUL (МОЩНЫЙ)

- Охлаждение/осушка** ● Работа в мощном режиме автоматически выключается, если температура в помещении опускается до заданной температуры или по прошествии 20 минут после установки работы в режиме POWERFUL (МОЩНЫЙ). Тем не менее, работа не прекращается автоматически в течение определенного времени после установки работы в режиме POWERFUL (МОЩНЫЙ).
- Обогрев** ● Работа в мощном режиме автоматически выключается, если температура в помещении поднимается до заданной температуры или по прошествии 20 минут после установки работы в режиме POWERFUL (МОЩНЫЙ). Тем не менее, работа не прекращается автоматически в течение определенного времени после установки работы в режиме POWERFUL (МОЩНЫЙ).
- Направление потока воздуха и сила потока устанавливаются автоматически при работе в режиме POWERFUL (МОЩНЫЙ). Направление потока воздуха можно поменять с помощью кнопки регулировки направления потока воздуха.
 - Режимы POWERFUL (МОЩНЫЙ) и ECONOMY (ЭНЕРГОСБЕРЕЖЕНИЕ) нельзя использовать одновременно. приоритет отдается той функции, чья кнопка была нажата последней на пульте дистанционного управления.
 - Если при выборе "LOW NOISE" или "ENERGY SAVING" используется режим POWERFUL (МОЩНЫЙ), "LOW NOISE" или "ENERGY SAVING" будет выбрано после завершения режима POWERFUL (МОЩНЫЙ).

РЕЖИМ ECONOMY (ЭНЕРГОСБЕРЕЖЕНИЕ)

Прежде чем выполнять эту процедуру, запустите кондиционер.

Для использования режима ECONOMY (ЭНЕРГОСБЕРЕЖЕНИЕ)

Нажмите кнопку ECONOMY (ЭНЕРГОСБЕРЕЖЕНИЕ) .

Загорится индикатор ECONOMY (ЭНЕРГОСБЕРЕЖЕНИЕ) (зеленый).

Кондиционер начнет работать в режиме ECONOMY (ЭНЕРГОСБЕРЕЖЕНИЕ).

Прекращение работы в режиме ECONOMY (ЭНЕРГОСБЕРЕЖЕНИЕ)

Снова нажмите кнопку ECONOMY (ЭНЕРГОСБЕРЕЖЕНИЕ) .

Индикатор ECONOMY (ЭНЕРГОСБЕРЕЖЕНИЕ) (зеленый) погаснет.

Запустится нормальный режим.



Описание режима ECONOMY (ЭНЕРГОСБЕРЕЖЕНИЕ)

- При использовании режима ECONOMY (ЭНЕРГОСБЕРЕЖЕНИЕ) температура в помещении будет немного выше, чем заданная температура в режиме охлаждения, и немного ниже, чем заданная температура в режиме нагревания. Поэтому режим ECONOMY (ЭНЕРГОСБЕРЕЖЕНИЕ) позволяет сохранить больше энергии, чем обычный режим работы.
- При максимальной производительности работа в режиме ECONOMY (ЭНЕРГОСБЕРЕЖЕНИЕ) обеспечивает около 70% производительности при охлаждении и обогреве в нормальном режиме работы.
- Если помещение не охлаждается (или не нагревается) должным образом в режиме ECONOMY (ЭНЕРГОСБЕРЕЖЕНИЕ), выберите нормальный режим работы.
- Во время мониторинга в режиме AUTO (АВТОМАТИЧЕСКИЙ) работа кондиционера не изменится на режим работы ECONOMY (ЭНЕРГОСБЕРЕЖЕНИЕ), даже если режим ECONOMY (ЭНЕРГОСБЕРЕЖЕНИЕ) выбран нажатием кнопки ECONOMY (ЭНЕРГОСБЕРЕЖЕНИЕ).



10 °C HEAT (НАГРЕВАНИЕ ДО 10 °C)

Включение режима 10 °C HEAT (НАГРЕВАНИЕ ДО 10 °C)

 10°C HEAT

Нажмите кнопку 10 °C HEAT (НАГРЕВАНИЕ ДО 10 °C) .

Загорится индикатор ECONOMY (ЭНЕРГОСБЕРЕЖЕНИЕ) (зеленый).

Выключение режима 10 °C HEAT (НАГРЕВАНИЕ ДО 10 °C)

Нажмите кнопку START/STOP (ПУСК/ОСТАНОВ) .

Индикатор ECONOMY (ЭНЕРГОСБЕРЕЖЕНИЕ) (зеленый) погаснет.
Работа прекратится.

Описание режима 10 °C HEAT (НАГРЕВАНИЕ ДО 10 °C)

- Режим отопления не будет работать, если температура в помещении слишком высокая.
- Температуру в помещении можно держать на уровне 10 °C при помощи кнопки 10 °C HEAT (НАГРЕВАНИЕ ДО 10 °C) , предотвращая слишком низкое падение температуры.

Во время работы в режиме 10 °C HEAT (НАГРЕВАНИЕ ДО 10 °C) могут использоваться только следующие операции.

-  SET (НАСТРОЙКА)

● Индикатор

OPERATION (РАБОТА) ТАЙМЕР ЭНЕРГОСБЕРЕЖЕНИЕ



● : Горит ○ : OFF (ВЫКЛ.)

РЕЖИМ OUTDOOR UNIT LOW NOISE (НИЗКИЙ УРОВЕНЬ ШУМА НАРУЖНОГО БЛОКА)

Режим OUTDOOR UNIT LOW NOISE (НИЗКИЙ УРОВЕНЬ ШУМА НАРУЖНОГО БЛОКА) снижает уровень шума наружного блока, уменьшая скорость вентилятора и частоту вращения компрессора.

Этот режим используется тогда, когда необходимо соблюдать тишину, например в ночное время суток.

Использование режима OUTDOOR UNIT LOW NOISE (НИЗКИЙ УРОВЕНЬ ШУМА НАРУЖНОГО БЛОКА)

Нажмите кнопку OUTDOOR UNIT LOW NOISE (НИЗКИЙ УРОВЕНЬ ШУМА НАРУЖНОГО БЛОКА) .

На дисплее пульта дистанционного управления появится сообщение "НИЗКИЙ ШУМ" (LOW NOISE) .

Выключение режима OUTDOOR UNIT LOW NOISE (НИЗКИЙ УРОВЕНЬ ШУМА НАРУЖНОГО БЛОКА)

Нажмите кнопку OUTDOOR UNIT LOW NOISE (НИЗКИЙ УРОВЕНЬ ШУМА НАРУЖНОГО БЛОКА) .

На дисплее пульта дистанционного управления исчезает сообщение "LOW NOISE" (НИЗКИЙ ШУМ) .
Запустится нормальный режим.

Описание режима OUTDOOR UNIT LOW NOISE (НИЗКИЙ УРОВЕНЬ ШУМА НАРУЖНОГО БЛОКА)

- Режим OUTDOOR UNIT LOW NOISE (НИЗКИЙ УРОВЕНЬ ШУМА НАРУЖНОГО БЛОКА) может применяться при охлаждении, обогреве и автоматической работе. Он не может быть использован в режиме вентиляции или осушки.
- Настройки режима OUTDOOR UNIT LOW NOISE (НИЗКИЙ УРОВЕНЬ ШУМА НАРУЖНОГО БЛОКА) сохраняются даже при прекращении работы кондиционера. Также сохраняется сообщение на пульте дистанционного управления.
- Если скорость вентилятора и количество оборотов компрессора наружного блока уменьшены до достаточного уровня, режим OUTDOOR UNIT LOW NOISE (НИЗКИЙ УРОВЕНЬ ШУМА НАРУЖНОГО БЛОКА) больше не снижает скорость вентилятора и количество оборотов компрессора.
- Более того, если при выборе "LOW NOISE" или "ENERGY SAVING" используется режим POWERFUL (МОЩНЫЙ), "LOW NOISE" или "ENERGY SAVING" будет выбрано после завершения режима POWERFUL (МОЩНЫЙ).
- Если температура наружного воздуха высокая, этот режим может не включаться.
- Если частота вращения компрессора и скорость вентилятора достаточно низкие, этот режим может не включаться.

РЕЖИМ MANUAL AUTO (РУЧНОЙ АВТО)

Используйте режим MANUAL AUTO в случае недоступности пульта дистанционного управления или истощения заряда элементов питания.

Использование органов управления блока

Нажмите кнопку MANUAL AUTO (РУЧНОЙ АВТО)  и удерживайте более 3 и менее 10 секунд.

Для прекращения работы нажмите кнопку MANUAL AUTO (РУЧНОЙ АВТО)  и удерживайте 3 секунды.

Описание кнопки MANUAL AUTO (РУЧНОЙ АВТО)  приведено на странице 3. Ru-11

- Если кондиционер управляется с помощью кнопки MANUAL AUTO (РУЧНОЙ АВТО), он будет работать в том же режиме, что и режим AUTO (АВТОМАТИЧЕСКИЙ), выбранный с пульта дистанционного управления (см. стр. 7).

- Скорость вентилятора будет соответствовать режиму "AUTO" (АВТОМАТИЧЕСКИЙ), а настройка температуры будет стандартной (24 °C).

- Таймер включения : Кондиционер начнет работать с заданного времени.
- Таймер выключения : Кондиционер прекратит работать в заданное время.
- Перед использованием функции таймера убедитесь, что на пульте дистанционного управления установлено правильное текущее время.

Использование таймеров включения и выключения

1 Нажмите кнопку **TIMER SETTING (УСТАНОВКА ТАЙМЕРА)**  .

Вначале будет мигать "⏻ WEEKLY", поэтому нажмите

кнопку **SELECT (ВЫБРАТЬ)** , чтобы выбрать "ON" или "OFF" из "⏻ ON/OFF".

Нажмите кнопку **NEXT (ДАЛЕЕ)**  .

2 Используя кнопку **SELECT (ВЫБРАТЬ)**  установите желаемое время включения или выключения.

3 Нажмите кнопку **SEND (ОТПРАВИТЬ)**  .

Если задан таймер включения, кондиционер перестанет работать.

Если во время настройки вы решите отменить ее, нажмите кнопку **TIMER SETTING (УСТАНОВКА ТАЙМЕРА)**

 вместо кнопки **SEND (ОТПРАВИТЬ)**  .

Отмена таймеров включения и выключения

1 Нажмите кнопку **ON/OFF (ВКЛ/ВЫКЛ)** , когда отображается "⏻ ON/OFF".

2 "⏻ ON/OFF" исчезнет с экрана.

- Нажмите кнопку **ON/OFF (ВКЛ/ВЫКЛ)** , когда "⏻ ON/OFF" не отображается, чтобы снова установить таймер включения (выключения) на время, заданное вами в прошлый раз.
- Совместное использование недельного таймера, таймеров включения/выключения (программируемый таймер) и таймера автоматического выключения не поддерживается.



Будет мигать "⏻ ON/OFF" • "ON" или "OFF"

Выключение кондиционера во время работы таймера

Нажмите кнопку **START/STOP (ПУСК/ОСТАНОВ)**  .

- Программируемый таймер позволяет вам объединить работу таймеров включения и выключения в одной последовательности. Последовательность может содержать 1 переход с таймера выключения к таймеру включения или с таймера включения к таймеру выключения в течение 24 часов.
- Перед использованием функции таймера убедитесь, что на пульте дистанционного управления установлено правильное текущее время.

Использование программируемого таймера

1 Нажмите кнопку **TIMER SETTING (УСТАНОВКА ТАЙМЕРА)**  .

Вначале будет мигать "ⓄON/OFF", поэтому нажмите кнопку **SELECT (ВЫБРАТЬ)** , чтобы выбрать "ON≧OFF" из "ⓄON/OFF".

Нажмите кнопку **NEXT (ДАЛЕЕ)**  .

2 Используя кнопку **SELECT (ВЫБРАТЬ)**  установите желаемое время включения.

Нажмите кнопку **NEXT (ДАЛЕЕ)**  .

3 Используя кнопку **SELECT (ВЫБРАТЬ)**  установите желаемое время выключения.

4 Нажмите кнопку **SEND (ОТПРАВИТЬ)**  .

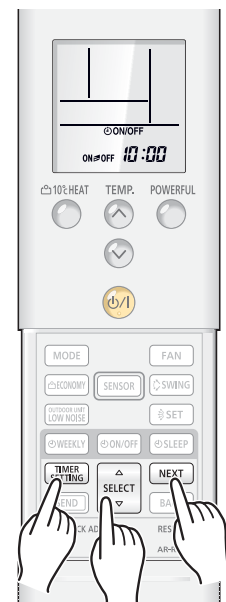



Мигает "ⓄON/OFF" · "ON≧OFF".

Выключение кондиционера во время работы таймера

Нажмите кнопку **START/STOP (ПУСК/ОСТАНОВ)** .

Если задан таймер включения, кондиционер перестанет работать.

Если во время настройки вы решите отменить ее, нажмите кнопку **TIMER SETTING (УСТАНОВКА ТАЙМЕРА)**  вместо кнопки **SEND (ОТПРАВИТЬ)** .

Отмена программируемого таймера

1 Нажмите кнопку **ON/OFF (ВКЛ/ВЫКЛ)** , когда отображается "ⓄON/OFF".

2 "ⓄON/OFF" исчезнет с экрана.

- Нажмите кнопку **ON/OFF (ВКЛ/ВЫКЛ)** , когда не отображается "ⓄON/OFF", чтобы снова установить таймер включения (выключения) на время, заданное вами в прошлый раз.
- При совместном использовании таймеров выключения и включения цикл может быть только один. (Или выключение → включение или включение → выключение)
- Если установлены таймер выключения и таймер включения, первым запустится тот таймер, который установлен на более близкое время. Для отображения последовательности операций можно воспользоваться стрелками на дисплее пульта ДУ ("◀" или "▶").
- Совместное использование недельного таймера, таймеров включения/выключения (программируемый таймер) и таймера автоматического выключения не поддерживается.
- Программируемый таймер можно устанавливать максимум на 24 часа вперед.

ИСПОЛЬЗОВАНИЕ ТАЙМЕРА АВТОМАТИЧЕСКОГО ВЫКЛЮЧЕНИЯ

Таймер выключения можно установить на любое время, когда вы ложитесь спать. Кондиционер выставляет такую температуру, которая сделает ваш сон приятным.

После того как время установлено, вы можете легко запустить таймер снова, просто нажав один раз кнопку SLEEP (АВТОМАТИЧЕСКОЕ ВЫКЛЮЧЕНИЕ) 

Использование таймера автоматического выключения

1 Нажмите кнопку **TIMER SETTING (УСТАНОВКА ТАЙМЕРА)** 

Сначала будет мигать "⊕WEEKLY".



Нажмите кнопку **SELECT (ВЫБРАТЬ)** , чтобы выбрать "⊕SLEEP".

Нажмите кнопку **NEXT (ДАЛЕЕ)** 

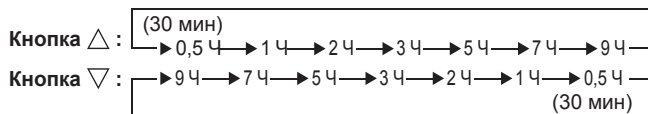
2 Используя кнопку **SELECT (ВЫБРАТЬ)**  установите время выключения.



3 Нажмите кнопку **SEND (ОТПРАВИТЬ)** 

Если во время настройки вы решите отменить ее, нажмите кнопку **TIMER SETTING (УСТАНОВКА ТАЙМЕРА)**  вместо кнопки **SEND (ОТПРАВИТЬ)** 

Отмена таймера автоматического выключения

1 Нажмите кнопку **SLEEP (АВТОМАТИЧЕСКОЕ ВЫКЛЮЧЕНИЕ)** , когда отображается "⊕SLEEP".

2 "⊕SLEEP" исчезнет с экрана.

Описание таймера автоматического выключения

Для предотвращения чрезмерного нагрева или охлаждения во время сна, функция таймера автоматического выключения автоматически меняет температуру в соответствии с заданным временем. По истечении заданного времени кондиционер полностью выключается.

В режиме обогрева:

Если таймер автоматического выключения настроен, установка температуры будет автоматически снижаться на 1 °C через каждые 30 минут. Когда установленная температура опускается на 4 °C, эта температура сохраняется до истечения заданного времени, после чего кондиционер автоматически выключается.

Настройка таймера автоматического выключения

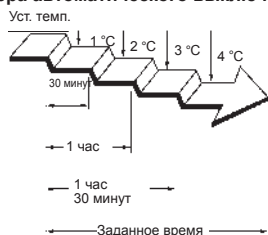

Во время охлаждения/осушки:

После включения таймера автоматического выключения настройка температуры автоматически увеличивается на 1 °C каждый час. Когда установленная температура поднимается на 2 °C, эта температура сохраняется до истечения заданного времени, после чего кондиционер автоматически выключается.

Настройка таймера автоматического выключения

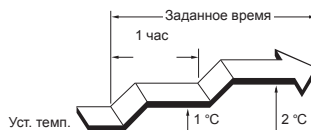

Мигает "OFF" • "⊕SLEEP".

Выключение кондиционера во время работы таймера

Нажмите кнопку **START/STOP**

(ПУСК/ОСТАНОВ) 

- При нажатии кнопки **SLEEP (АВТОМАТИЧЕСКОЕ ВЫКЛЮЧЕНИЕ)** , когда **⊕SLEEP** уже не отображается, снова включается таймер автоматического выключения, заданный вами в прошлый раз.
- Совместное использование недельного таймера, таймеров включения/выключения (программируемый таймер) и таймера автоматического выключения не поддерживается.

ИСПОЛЬЗОВАНИЕ НЕДЕЛЬНОГО ТАЙМЕРА

Варианты использования недельного таймера

Таймер выключения, при котором кондиционер выключается, и таймер включения, при котором кондиционер включается, можно использовать совместно, задавая в один день до 4 таймеров (программа 1~4) и до 28 таймеров в неделю. Прежде чем создавать программу, установите неделю и время, после чего отправьте изменения на кондиционер. Если не установить неделю и время, программа не запустится в заданное время. См. раздел [Установите день недели и текущее время] (стр. 5).

После того как необходимые значения установлены, заданная операция будет выполняться каждый день и каждую неделю.

Пример задания таймера 1

Понедельник - пятница

Программа 1 Установка таймера включения с температурой 24°C на 7 утра. Программа 2 Установка таймера выключения на 9 утра.

Программа 3 Установка таймера включения с температурой 26°C на 5 вечера. Программа 4 Установка таймера выключения на 11 вечера.

Суббота

Программа 1 ~ 4 Таймер не задан.

Воскресенье

Если таймер выключения установлен на программу 1 в 9:00, программу 2 в 11:00, программу 3 в 17:00 и программу 4 в 23:00.

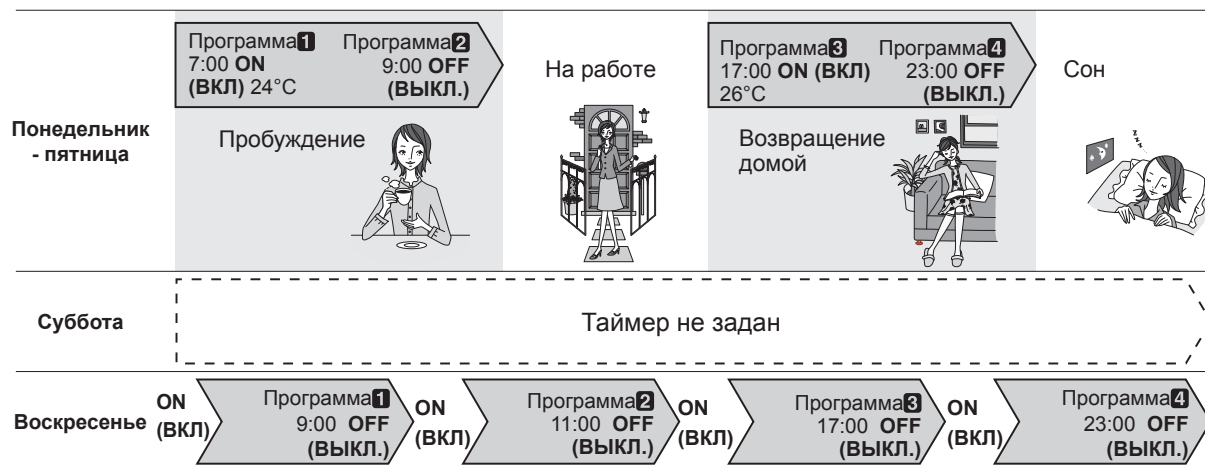

Пример задания таймера 2

Вы можете указать необходимую температуру для установки ON (ВКЛ) недельного таймера.

* Диапазон температуры для режимов автоматический, охлаждение и осушка составляет 18-30°C; для режима нагревание диапазон составляет 10 или 16-30°C.

Даже если установить температуру 10, 16 или 17°C, при включении кондиционера в режиме автоматический, охлаждение или осушка температура будет составлять 18°C.

Во время отопительного сезона, даже если заданы детальные настройки, чтобы температура была низкой, когда в помещении никого нет, и высокой, когда в помещении кто-нибудь находится, кондиционер будет автоматически переключаться.



ПРЕДУПРЕЖДЕНИЕ!

- Любые режимы, кроме настройки температуры, останутся такими же, как при последнем выключении, поэтому невозможно задать автоматическое переключение режимов охлаждения → нагревание → охлаждение → нагревание.
- Если установить таймеры включения и выключения на одно и то же время, кондиционер будет использовать таймер включения. Если два таймера включения установлены на одно и то же время, кондиционер запустит ту программу, которая была установлена раньше.
- Если произошло прерывание питания, например нарушение подачи питания или срабатывание автоматического выключения при использовании недельного таймера, внутренний таймер кондиционера будет работать неправильно. (См. стр. 22 "Автоматический перезапуск") В этом случае, индикатор основного таймера будет мигать уведомляя о нарушении и необходимости исправить время и дату. (См. стр. 5 "Установите день недели и текущее время").
- Одновременно использование таймеров включения/выключения и таймера автоматического выключения не поддерживается. Если вы хотите, чтобы кондиционер использовал недельный таймер после завершения работы таймера включения/выключения, программируемого таймера или таймера автоматического выключения, заданных во время работы недельного таймера, вам потребуется снова задать недельный таймер. (См. стр. 18)

ИСПОЛЬЗОВАНИЕ НЕДЕЛЬНОГО ТАЙМЕРА

Использование недельного таймера

1 Нажмите кнопку **TIMER SETTING (УСТАНОВКА ТАЙМЕРА)** .

Сначала будет мигать "⊕WEEKLY".

Нажмите кнопку **NEXT (ДАЛЕЕ)** .

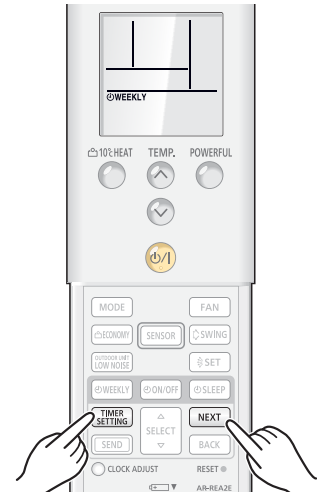

Мигает "⊕WEEKLY".

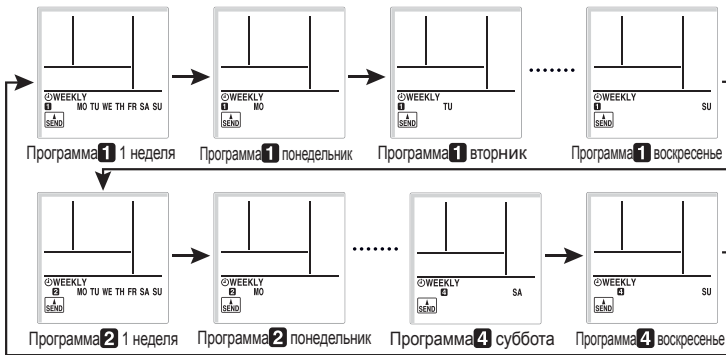

2 Используя кнопку **SELECT (ВЫБРАТЬ)** , выберите программу и день.

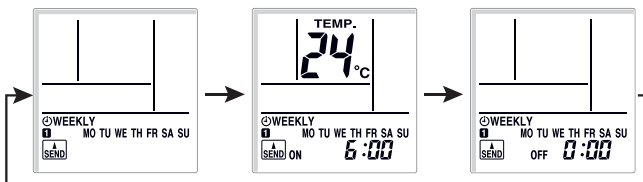

Нажмите кнопку **NEXT (ДАЛЕЕ)** , когда замигают интересующие вас программа и день.

3 Используя кнопку **SELECT (ВЫБРАТЬ)** , выберите работу с таймером включения, таймером выключения или без таймера.



1. Нажмите кнопку **NEXT (ДАЛЕЕ)**  для возврата к шагу 2 и задайте следующую настройку.
2. Для завершения нажмите кнопку **SEND (ОТПРАВИТЬ)** .

Нажмите кнопку **NEXT (ДАЛЕЕ)** .



Мигают программа и день недели / "SEND".





Мигает "ON" или "OFF" • "SEND".

ИСПОЛЬЗОВАНИЕ НЕДЕЛЬНОГО ТАЙМЕРА

4 Используя кнопку SELECT (ВЫБРАТЬ) установите желаемое время включения или выключения.

Если в шаге 3 выбрано выключение

1. Нажмите кнопку NEXT (ДАЛЕЕ)  для возврата к шагу 2 и задайте следующую настройку.
2. Нажмите кнопку SEND (ОТПРАВИТЬ) .



Нажмите кнопку NEXT (ДАЛЕЕ) .



5 Используя кнопку SELECT (ВЫБРАТЬ) установите температуру.



нажмите кнопку NEXT (ДАЛЕЕ) , вернитесь к шагу 2 и установите следующую настройку.

Для завершения установки нажмите кнопку SEND (ОТПРАВИТЬ) .

Если во время настройки вы решите отменить ее, нажмите кнопку TIMER SETTING (УСТАНОВКА ТАЙМЕРА)  вместо кнопки SEND (ОТПРАВИТЬ) .



ПРЕДУПРЕЖДЕНИЕ!

- Для отмены недельного таймера выберите No Timer Operation (Не использовать таймер) в шаге 3 раздела "Использование недельного таймера".
- Если во время установки настроек вы решите вернуться на предыдущий шаг, нажмите кнопку BACK (НАЗАД)  для возврата к предыдущему шагу.
- Нажмите кнопку SEND (ОТПРАВИТЬ) , находясь возле блока . Если это сделать, когда вы находитесь далеко от блока , сигнал может не дойти и настройки будут заданы неверно.

Проверка расписания

- 1 Нажмите кнопку **TIMER SETTING (УСТАНОВКА ТАЙМЕРА)**  .

Сначала будет мигать "ⓄWEEKLY".

Нажмите кнопку **NEXT (ДАЛЕЕ)**  .

- 2 Проверьте программу, день и время при помощи кнопки **SELECT (ВЫБРАТЬ)**  .

- 3 Нажмите кнопку **TIMER SETTING (УСТАНОВКА ТАЙМЕРА)**  для возврата к обычному экрану.



Отмена недельного таймера

- 1 Нажмите кнопку **WEEKLY (НЕДЕЛЬНЫЙ)**  , когда отобразится "ⓄWEEKLY".

- 2 "ⓄWEEKLY" исчезнет с экрана.

- Если "ⓄWEEKLY" не отображается, нажмите кнопку **WEEKLY (НЕДЕЛЬНЫЙ)**  для повторной настройки недельного таймера.
- Совместное использование недельного таймера, таймеров включения/выключения (программируемый таймер) и таймера автоматического выключения не поддерживается.

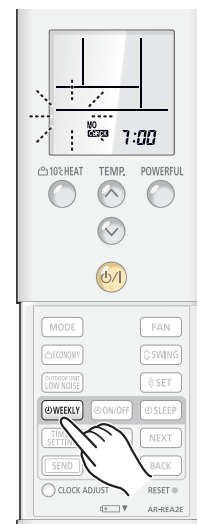

ЧИСТКА И УХОД

⚠ ПРЕДУПРЕЖДЕНИЕ!

- Перед очисткой внутреннего блока убедитесь, что он выключен, выключите автоматический выключатель и т.д.
- Убедитесь, что воздухозаборная решетка надежно установлена.
- При извлечении или установке воздушных фильтров не прикасайтесь к теплообменнику, это может привести к получению травм.
- Не пользуйтесь кондиционером при открытой воздухозаборной решетке.

Откройте воздухозаборную решетку

1. Потяните за петли по обеим сторонам воздухозаборной решетки.

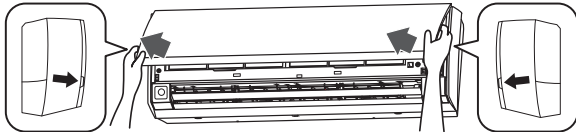

Не открывайте только открывающуюся панель.

Правильно

Неправильно

Открывающаяся панель



Петля воздухозаборной решетки

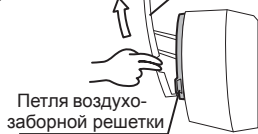

Петля воздухозаборной решетки

2. Зафиксируйте воздухозаборную решетку специальной стойкой.

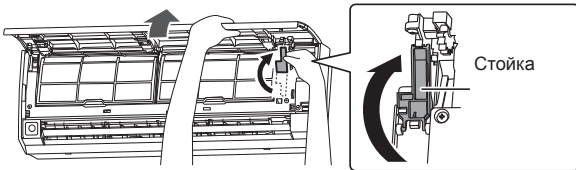

Стойка

Очистка воздушных фильтров

1. Снимите воздушные фильтры.

Поднимите вверх ручку воздушного фильтра, отсоедините 2 нижних петли и извлеките его.

Ручки воздушных фильтров

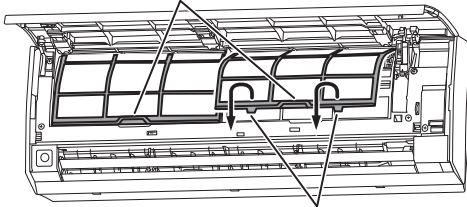

Петли воздушных фильтров (2 точки)

2. Удалите пыль с помощью пылесоса или промывкой.

- Пыль из фильтра удаляется как с помощью пылесоса, так и с помощью промывки в растворе из нейтрального моющего средства и теплой воды. Если фильтр помыт, прежде чем устанавливать, дайте ему полностью высохнуть в затененном месте.
- Накопление грязи в фильтре является причиной ослабления воздушного потока, снижения производительности устройства и повышения шума при его работе.
- При нормальном использовании воздушные фильтры следует чистить каждые 2 недели.

3. Установите воздушные фильтры.

Выровняйте стороны воздушного фильтра относительно панели и полностью надавите на него, убедившись, что 2 нижние петли правильно вставлены в предназначенные для них отверстия в панели.

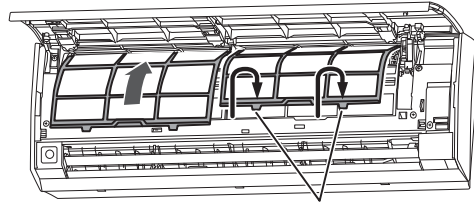

Петли фильтра воздуха (2 точки)

Закройте воздухозаборную решетку

1. Уберите стойку.

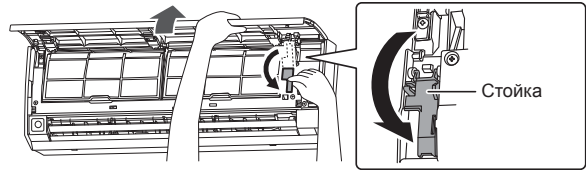

Стойка

2. Закройте воздухозаборную решетку (Лепесток расположен в 3 местах.)

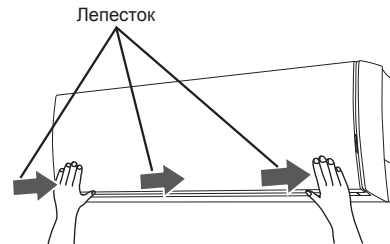

Лепесток

Если воздухозаборная решетка закрыта не полностью, кондиционер не будет работать, и будет мигать индикатор, как показано ниже.

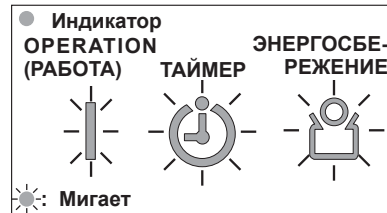

- Сначала 5 раз мигнет индикатор Operation (Работа), затем 8 раз мигнет индикатор Timer (Таймер), после чего цикл повторится.
- Индикатор Economy (Энергосбережение) продолжит мигать.

- При эксплуатации в течение длительного времени внутри внутреннего блока может накапливаться пыль, что снижает его производительность. Мы рекомендуем периодически осматривать внутренний блок в дополнение к его очистке и уходу за ним. Для получения дополнительной информации проконсультируйтесь у авторизованного обслуживающего персонала.
- При очистке корпуса внутреннего блока не используйте воду с температурой выше 40 °С, абразивные чистящие средства или летучие средства, подобные бензолу или растворителю.
- Не подвергайте корпус внутреннего блока воздействию жидких инсектицидов или лаков для волос.
- При выключении внутреннего блока на 1 месяц или дольше, включите режим вентиляции на пол дня, чтобы полностью высушить внутренние части устройства.

Ru-19

Установка или замена фильтров очистки воздуха

1. Откройте воздухозаборную решетку и извлеките воздушные фильтры.

См. стр. 19.

2. Извлеките грязные фильтры очистки воздуха, закрепленные на рамах передней панели. (При замене)

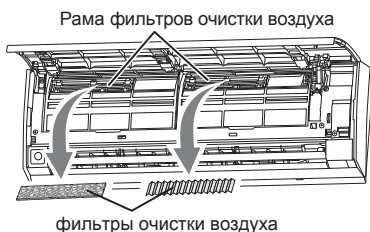

3. Закрепите новые (или очищенные) фильтры очистки воздуха на раме передней панели.

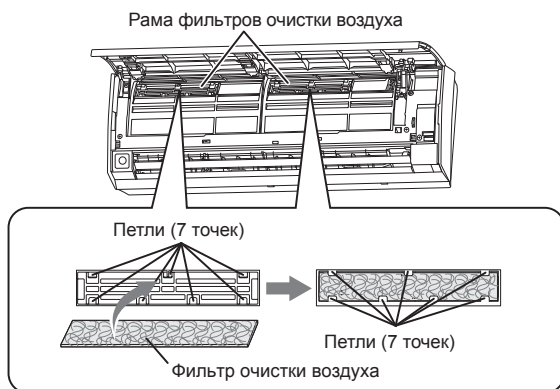

Новые фильтры могут быть прикреплены как к правой, так и к левой раме.

Замените фильтры со следующими деталями (приобретаются отдельно).

- ЯБЛОЧНО-КАТЕХИНОВЫЙ ВОЗДУШНЫЙ ФИЛЬТР : UTR-FA16
- ИОННЫЙ ДЕЗОДОРИРУЮЩИЙ ФИЛЬТР: UTR-FA16-2

4. Установите воздушные фильтры и и закройте воздухозаборную решетку.

См. стр. 19.

Описание фильтров очистки воздуха

- При использовании фильтров очистки воздуха эффективность увеличивается при установке высокой скорости вентилятора.

[ЯБЛОЧНО-КАТЕХИНОВЫЙ ФИЛЬТР]

(1 лист)



- Фильтр является одноразовыми. Его нельзя промывать и использовать повторно.
- Используйте фильтр очистки воздуха сразу же после вскрытия упаковки. (Очищающий эффект фильтра уменьшается, если он остается в открытой упаковке)
- В общем случае фильтр должен заменяться приблизительно через каждые 3 месяца.

Купите специальный фильтр (UTR-FA16-1) (продается отдельно) для замены использованного загрязненного фильтра.

[ИОННЫЙ ДЕЗОДОРИРУЮЩИЙ ФИЛЬТР (светло-голубой)]

(1 лист)



- Фильтр должен заменяться приблизительно через каждые 3 года, чтобы обеспечивался дезодорирующий эффект.
- Рама фильтра не является одноразовым изделием.

Купите специальный дезодорирующий фильтр (UTR-FA16-2) (продается отдельно) при замене фильтра.

Обслуживание дезодорирующих фильтров

Для поддержания дезодорирующего эффекта очищайте фильтр один раз в три месяца следующим способом.

- (1) Снимите дезодорирующий фильтр.
- (2) Промойте фильтр под мощным напором горячей воды, пока поверхность фильтра не будет покрыта водой.
- (3) Осторожно промойте фильтр при помощи разбавленного нейтрального моющего средства. Не отжимайте и не трите его во время мытья, чтобы предотвратить снижение дезодорирующего эффекта.
- (4) Хорошо промойте фильтр под струей воды.
- (5) Полностью высушите фильтр в тени.
- (6) Установите фильтр обратно во внутренний блок.

Сброс индикатора фильтра (специальная настройка)

Может использоваться, если правильно настроен при установке. При использовании этой функции проконсультируйтесь с квалифицированным специалистом.

- Индикатор ECONOMY (ЭНЕРГОСБЕРЕЖЕНИЕ) светится, когда необходимо заменить фильтры воздуха.

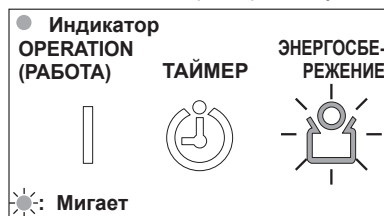

- Почистите фильтры воздуха согласно инструкциям на стр. 19.
- После чистки нажмите кнопку MANUAL AUTO (РУЧНОЙ АВТО)  внутреннего блока, и удерживайте 2 секунды или меньше. (См. стр. 3)

УСТРАНЕНИЕ НЕИСПРАВНОСТЕЙ



ВНИМАНИЕ!

В случае неисправности (запаха горелого и т. п.) немедленно остановите работу устройства, отключите электрический рубильник и обратитесь к авторизованному обслуживающему персоналу. Простое выключение выключателя питания устройства не отключит устройство от электропитания полностью. Всегда выключайте автоматический выключатель, чтобы гарантировать полное выключение питания.

Перед вызовом обслуживающего персонала выполните следующие проверки:

	Признак	Проблема	См. страницу
НОРМАЛЬНАЯ РАБОТА	Не включается без задержки:	<ul style="list-style-type: none"> ● Если внутренний блок выключается и сразу же включается, компрессор не будет работать около 3 минут, чтобы предотвратить перегорание предохранителей. ● Если автоматический выключатель выключается и сразу же включается, цепь защиты будет работать в течении 3 минут, предотвращая работу устройства в течении этого времени. 	—
	Слышен шум:	<ul style="list-style-type: none"> ● Во время работы или сразу же после выключения устройства может быть слышен звук течения воды в трубопроводах кондиционера. Также звук может быть отчетливо слышен в течение 2-3 минут после включения (звук течения хладагента). ● Во время работы может быть слышно легкое поскрипывание. Это может быть следствием незначительного расширения и сжатия передней панели из-за изменения температуры. 	—
		<ul style="list-style-type: none"> ● В режиме обогрева может быть иногда слышен шипящий звук. Этот звук издается при работе автоматического оттаивания. 	22
	Запахи:	<ul style="list-style-type: none"> ● Из внутреннего блока может исходить незначительный запах. Этот запах является результатом запахов помещения (мебель, табак и т. д.) накапливающихся во внутреннем блоке. 	—
	Виден туман или пар:	<ul style="list-style-type: none"> ● При работе в режиме охлаждения и осушки из внутреннего блока может выделяться легкий туман. Это может быть результатом резкого охлаждения воздуха в помещении из-за холодного воздуха, выходящего из внутреннего блока, что приводит к конденсации и образованию тумана. 	—
		<ul style="list-style-type: none"> ● В режиме обогрева вентилятор наружного блока может остановиться и из устройства может быть виден выходящий пар. Это происходит из-за работы автоматического оттаивания. 	22
	Воздушный поток слабый или отсутствует:	<ul style="list-style-type: none"> ● При включении режима обогрева скорость вентилятора временно становится очень низкой, обеспечивая прогрев внутренних частей. ● В режиме обогрева, когда температура в помещении становится выше установленной температуры, наружный блок выключится, а внутренний блок будет работать с очень низкой скоростью вентилятора. Если вы хотите прогреть помещение быстрее, установите более высокую температуру. 	—
		<ul style="list-style-type: none"> ● При работе в режиме обогрева внутренний блок временно прекратит работу (максимум 15 минут) при выполнении автоматического оттаивания. В режиме автоматического оттаивания индикатор OPERATION (РАБОТА) будет мигать. 	22
		<ul style="list-style-type: none"> ● В режиме осушки внутренний блок будет работать на низкой скорости; для поддержания влажности в помещении вентилятор внутреннего блока может время от времени останавливаться. Кроме того, вентилятор может работать на очень низкой скорости при регулировании влажности в помещении. 	7
		<ul style="list-style-type: none"> ● При работе в режиме SUPER QUIET (СВЕРХТИХАЯ РАБОТА), вентилятор будет работать на очень низкой скорости. 	6
		<ul style="list-style-type: none"> ● При мониторинге в режиме AUTO (АВТОМАТИЧЕСКИЙ) вентилятор будет работать на очень низкой скорости. 	7
		<ul style="list-style-type: none"> ● В режиме обогрева из наружного блока может вытекать вода из-за работы автоматического оттаивания. 	22
Из наружного блока вытекает вода:	<ul style="list-style-type: none"> ● В режиме обогрева из наружного блока может вытекать вода из-за работы автоматического оттаивания. 	22	



УСТРАНЕНИЕ НЕИСПРАВНОСТЕЙ

	Признак	Пункты проверки	См. страницу
ПОВТОРНАЯ ПРОВЕРКА	Устройство не работает вообще:	<ul style="list-style-type: none"> ● Автоматический выключатель выключен? ● Отсутствует электропитание? ● Перегорел предохранитель или сработала защита автоматического выключателя? 	—
		<ul style="list-style-type: none"> ● Воздухозаборная решетка закрыта полностью? 	19
		<ul style="list-style-type: none"> ● Таймер работает? 	12 - 18
	Слабая производительность охлаждения (или обогрева):	<ul style="list-style-type: none"> ● Фильтр воздуха загрязнен? ● Закрыта воздухозаборная решетка или выпускной порт? ● Установка температуры в помещении выполнена правильно? ● Окно или дверь открыта? ● При работе в режиме охлаждения, попадает ли через окно в помещение яркий солнечный свет? (Закройте шторы.) ● При работе в режиме охлаждения, имеются ли в помещении нагревательные приборы или компьютеры, или в нем находится слишком много людей? 	—
		<ul style="list-style-type: none"> ● Режим OUTDOOR UNIT LOW NOISE (НИЗКИЙ УРОВЕНЬ ШУМА НАРУЖНОГО БЛОКА) не включен? 	11
		<ul style="list-style-type: none"> ● Устройство работает в режиме SUPER QUIET (СВЕРХТИХАЯ РАБОТА)? 	6
Устройство по-разному работает при настройке с пульта дистанционного управления:	<ul style="list-style-type: none"> ● Разряжены элементы питания пульта дистанционного управления? ● Элементы питания пульта дистанционного управления установлены правильно? 	5	

Если после выполнения этих проверок проблема сохраняется, или вы ощущаете запах горелого, или индикаторы OPERATION (РАБОТА) и TIMER (ТАЙМЕР) мигают, а индикатор ECONOMY (ЭНЕРГОСБЕРЕЖЕНИЕ) мигает быстро. Немедленно выключите кондиционер, выключите автоматический выключатель и проконсультируйтесь у авторизованного сервисного персонала.

РЕКОМЕНДАЦИИ ПО ЭКСПЛУАТАЦИИ

Работа и производительность

Производительность обогрева

- Данный кондиционер работает по принципу теплового насоса, поглощая тепло из наружного воздуха и подавая его на внутренний блок. В результате производительность работы падает при снижении наружной температуры. Если вы считаете, что производительность обогрева недостаточна, мы рекомендуем вам использовать данный кондиционер совместно с другим нагревательным прибором.
- Кондиционеры с тепловыми насосами обогревают все помещение с помощью циркуляции воздуха в нем, что требует некоторого времени с момента включения кондиционера и до прогрева помещения.

Управляемое микрокомпьютером автоматическое оттаивание

- При работе в режиме обогрева в условиях низкой наружной температуры и высокой влажности, на наружном блоке может образовываться иней, что приводит к снижению производительности. Чтобы избежать такого снижения производительности, данный кондиционер оснащен управляемой микрокомпьютером функцией автоматического оттаивания. При образовании инея кондиционер кратковременно выключится и некоторое время будет работать схема оттаивания (максимум 15 минут).
В режиме автоматического оттаивания индикатор OPERATION (РАБОТА) (зеленый) будет мигать.
- После выключения режима обогрева, если иней образуется на наружном блоке, устройство включит автоматическое оттаивание. В этот момент наружный блок автоматически выключится после работы в течение нескольких минут.

Автоматический перезапуск

В случае перебоев в питании

- Источник питания кондиционера выключается при перебоих в электропитании. Кондиционер автоматически перезапускается в прежнем режиме работы после восстановления электрического питания.
- Если перебои в питании происходят во время работы таймера, таймер будет сброшен и внутренний блок начнет работу (или выключится) в соответствии с новыми настройками времени. В случае возникновения таких неисправностей таймера будет мигать индикатор TIMER (ТАЙМЕР) (см. страницу 3).
- Использование других электрических устройств (электробритв и т. д.) или беспроводных передатчиков рядом с кондиционером может привести к сбоям в его работе. В этом случае кратковременно выключите автоматический выключатель, включите его, а затем используйте пульт дистанционного управления для возобновления работы.

Ru-22